



บันทึกข้อความ

ส่วนราชการ งานพัสดุและทรัพย์สิน ฝ่ายพัสดุและทรัพย์สิน สำนักคลัง โทร ๓๑๘ , ๓๑๙

ที่ -/๒๕๖๙

วันที่ ๒๘ พฤษภาคม ๒๕๖๙

เรื่อง ขอรับฟังคำวิจารณ์จ้างก่อสร้างโครงการปรับปรุงหลังคากันสาดทางเดินเท้า บริเวณหน้าโรงเรียน
นวมินทร์ชินุทิศ หอวัง นนทบุรี ด้วยวิธีประกวดราคาอิเล็กทรอนิกส์ (e-bidding)
เรียน ปลัดเทศบาล
เรียน ผู้อำนวยการสำนักคลัง

ด้วยฝ่ายพัสดุและทรัพย์สินได้รายงานขอจ้างก่อสร้างโครงการปรับปรุงหลังคากันสาดทางเดินเท้า บริเวณหน้าโรงเรียนนวมินทร์ชินุทิศ หอวัง นนทบุรี ด้วยวิธีประกวดราคาอิเล็กทรอนิกส์ (e-bidding) ราคากลางในการจัดจ้าง ๖,๕๓๗,๗๙๖.๓๒ บาท (หกล้านห้าแสนสามหมื่นเจ็ดพันเจ็ดร้อยเก้าสิบหกบาทสามสิบสองสตางค์) (งบประมาณ ๖,๐๐๐,๐๐๐.๐๐ บาท) ซึ่งได้รับอนุมัติให้จัดจ้างพร้อมทั้งให้จัดทำร่างประกาศจ้าง และร่างเอกสารประกวดราคาจ้างก่อสร้างโครงการปรับปรุงหลังคากันสาดทางเดินเท้า บริเวณหน้าโรงเรียนนวมินทร์ชินุทิศ หอวัง นนทบุรี ด้วยวิธีประกวดราคาอิเล็กทรอนิกส์ (e-bidding) เพื่อนำร่างประกาศจ้างและร่างเอกสารประกวดราคาฯ ไปเผยแพร่ให้สาธารณชนเสนอแนะ วิจารณ์ ผ่านทางเว็บไซต์ของเทศบาลนครปากเกร็ด ปิดประกาศที่ตู้ประกาศของเทศบาลนครปากเกร็ดและเว็บไซต์ของกรมบัญชีกลาง แล้วนั้น

ฝ่ายพัสดุและทรัพย์สิน ขอนำร่างประกาศจ้างและร่างเอกสารประกวดราคาฯ ขึ้นเผยแพร่ทางเว็บไซต์ของเทศบาลนครปากเกร็ด ปิดประกาศที่ตู้ประกาศของเทศบาลนครปากเกร็ด และเว็บไซต์ของกรมบัญชีกลาง เป็นเวลาติดต่อกันไม่น้อยกว่า ๓ วันทำการ ตั้งแต่วันที่ ๕ มิถุนายน ๒๕๖๙ ถึงวันที่ ๑๐ มิถุนายน ๒๕๖๙

จึงเรียนมาเพื่อโปรดพิจารณา

(นางสาวอรุณศรี วงหาร)

หัวหน้าฝ่ายพัสดุและทรัพย์สิน

ท่านเนวินทาสี

นางเนวินทาสี บุรณการกิจ
นายกเทศมนตรีนครปากเกร็ด
๒๕ มิถุนายน ๒๕๖๙

นางสาวอรุณศรี วงหาร
ผู้อำนวยการส่วนพัสดุและทรัพย์สิน ฝ่ายพัสดุและทรัพย์สิน
ผู้อำนวยการสำนักคลัง

๒๘ พ.ค. ๒๕๖๙

นางสาวอรุณศรี วงหาร
ผู้อำนวยการส่วนพัสดุและทรัพย์สิน
ฝ่ายพัสดุและทรัพย์สิน
๒๘ มิถุนายน ๒๕๖๙

นางสาวอรุณศรี วงหาร
ผู้อำนวยการส่วนพัสดุและทรัพย์สิน
ฝ่ายพัสดุและทรัพย์สิน
๒๘ มิถุนายน ๒๕๖๙



ประกาศเทศบาลนครปากเกร็ด

เรื่อง ประกวดราคาจ้างก่อสร้างโครงการปรับปรุงหลังคาถนนลาดทางเดินเท้า บริเวณหน้าโรงเรียนนวมินทร์

ชินุทิศ หอวัง นนทบุรี

ด้วยวิธีประกวดราคาอิเล็กทรอนิกส์ (e-bidding)

เทศบาลนครปากเกร็ด มีความประสงค์จะประกวดราคาจ้างก่อสร้างโครงการปรับปรุงหลังคาถนนลาดทางเดินเท้า บริเวณหน้าโรงเรียนนวมินทร์ชินุทิศ หอวัง นนทบุรี ด้วยวิธีประกวดราคาอิเล็กทรอนิกส์ (e-bidding) โดยปรับปรุงหลังคาถนนลาดทางเดินเท้า จำนวน ๑ งาน กว้างประมาณ ๑.๒๐ - ๓.๐๐ ม. ยาวประมาณ ๖๐๘.๐๐ ม. พื้นที่รวมประมาณ ๑,๐๐๐.๐๐ ตร.ม. และปรับปรุงพื้น คสล. บริเวณพื้นที่ลานจอดรถดับเพลิง จำนวน ๑ งาน ตามประมาณการงานก่อสร้างและตามแบบแปลนที่เทศบาลนครปากเกร็ดกำหนดราคากลางของงานจ้างก่อสร้าง ในการประกวดราคาครั้งนี้ เป็นเงินทั้งสิ้น ๖,๕๓๗,๗๙๖.๓๒ บาท (หกล้านห้าแสนสามหมื่นเจ็ดพันเจ็ดร้อยเก้าสิบหกบาทสามสิบสองสตางค์) (งบประมาณ ๖,๐๐๐,๐๐๐.๐๐ บาท)

จำนวน ๑ โครงการ

ผู้ยื่นข้อเสนอต้องยื่นข้อเสนอโดยแสดงหลักฐานถึงขีดความสามารถและความพร้อมที่มีอยู่ในวันยื่นข้อเสนอ โดยมีรายละเอียดดังนี้

๑. ผู้ยื่นข้อเสนอจะต้องมีคุณสมบัติให้เป็นไปตามเอกสารประกวดราคาอิเล็กทรอนิกส์กำหนด
๒. ผู้ยื่นข้อเสนอต้องเสนอราคาทางระบบจัดซื้อจัดจ้างภาครัฐด้วยอิเล็กทรอนิกส์ในวันที่ระหว่างเวลา น. ถึง น. ซึ่งสามารถจัดเตรียมเอกสารข้อเสนอได้ตั้งแต่วันที่ประกาศจนถึงวันเสนอราคา
๓. ผู้สนใจสามารถดูรายละเอียดและดาวน์โหลดเอกสารประกวดราคาอิเล็กทรอนิกส์เลขที่ลงวันที่ มิถุนายน พ.ศ. ๒๕๖๙ ผ่านทางระบบจัดซื้อจัดจ้างภาครัฐด้วยอิเล็กทรอนิกส์ ได้ตั้งแต่วันที่ประกาศจนถึงวันเสนอราคา ได้ที่เว็บไซต์ www.pakkrctcity.go.th หรือ www.gprocurement.go.th

ประกาศ ณ วันที่ มิถุนายน พ.ศ. ๒๕๖๙



๕

(นายวิชัย บรรดาศักดิ์)

นายกเทศมนตรีนครปากเกร็ด



เอกสารประกวดราคาจ้างก่อสร้างด้วยวิธีประกวดราคาอิเล็กทรอนิกส์ (e-bidding)

เลขที่

การจ้างก่อสร้างโครงการปรับปรุงหลังคาถนนลาดทางเดินเท้า บริเวณหน้าโรงเรียนนวมินทร์ชินูทิศ หอวัง
นนทบุรี

ตามประกาศ เทศบาลนครปากเกร็ด

ลงวันที่ มิถุนายน ๒๕๖๙

เทศบาลนครปากเกร็ด ซึ่งต่อไปนี้จะเรียกว่า "เทศบาล" มีความประสงค์จะ ประกวดราคาจ้าง
ก่อสร้างโครงการปรับปรุงหลังคาถนนลาดทางเดินเท้า บริเวณหน้าโรงเรียนนวมินทร์ชินูทิศ หอวัง นนทบุรี ด้วย
วิธีประกวดราคาอิเล็กทรอนิกส์ (e-bidding) ตามรายการ ดังนี้ โดยปรับปรุงหลังคาถนนลาดทางเดินเท้า
จำนวน ๑ งาน กว้างประมาณ ๑.๒๐ - ๓.๐๐ ม. ยาวประมาณ ๖๐๘.๐๐ ม. พื้นที่รวมประมาณ ๑,๐๐๐.๐๐
ตร.ม. และปรับปรุงพื้น คสล. บริเวณพื้นที่ลานจอดรถดับเพลิง จำนวน ๑ งาน ตามประมาณการงานก่อสร้าง
และตามแบบแปลนที่เทศบาลนครปากเกร็ดกำหนด
โดยมีข้อแนะนำและข้อกำหนดดังต่อไปนี้

๑. เอกสารแนบท้ายเอกสารประกวดราคาอิเล็กทรอนิกส์

๑.๑ แบบรูปและรายการละเอียด และขอบเขตของงาน เลขที่แบบ กส.๒๖/๒๕๖๙
จำนวน - ๓๙ - แผ่น

๑.๒ แบบใบเสนอราคาที่กำหนดไว้ในระบบจัดซื้อจัดจ้างภาครัฐด้วยอิเล็กทรอนิกส์

๑.๓ แบบสัญญาจ้างก่อสร้าง

๑.๔ แบบหนังสือค่าประกัน

(๑) หลักประกันการเสนอราคา

(๒) หลักประกันสัญญา

๑.๕ สูตรการปรับราคา

$K ๑ = ๐.๒๕ + ๐.๑๕ \text{ lt/lo} + ๐.๑๐ \text{ Ct/Co} + ๐.๔๐ \text{ Mt/Mo} + ๐.๑๐ \text{ St/So}$
(งานอาคาร)

$K ๒.๑ = ๐.๓๐ + ๐.๑๐ \text{ lt/lo} + ๐.๔๐ \text{ Et/Eo} + ๐.๒๐ \text{ Ft/Fo}$
(งานดิน)

$K ๓.๑ = ๐.๓๐ + ๐.๔๐ \text{ At/Ao} + ๐.๒๐ \text{ Et/Eo} + ๐.๑๐ \text{ Ft/Fo}$

(งานผิวทาง PRIME COAT , TACK COAT , SEAL COAT)

$$K \text{ ๓.๓} = ๐.๓๐ + ๐.๑๐ \text{ Mt/Mo} + ๐.๔๐ \text{ At/Ao} + ๐.๑๐ \text{ Et/Eo} + ๐.๑๐ \text{ Ft/Fo}$$

(งานผิวถนน Asphaltic Concrete , Penetration Macadam)

$$K \text{ ๓.๔} = ๐.๓๐ + ๐.๑๐ \text{ lt/lo} + ๐.๓๕ \text{ Ct/Co} + ๐.๑๐ \text{ Mt/Mo} + ๐.๑๕ \text{ St/So}$$

(งานผิวถนนคอนกรีตเสริมเหล็ก)

$$K \text{ ๓.๕} = ๐.๓๕ + ๐.๒๐ \text{ lt/lo} + ๐.๑๕ \text{ Ct/Co} + ๐.๑๕ \text{ Mt/Mo} + ๐.๑๕ \text{ St/So}$$

(งานทอระบายน้ำคอนกรีตเสริมเหล็กและงานบ่อพัก)

$$K \text{ ๓.๖} = ๐.๓๐ + ๐.๑๐ \text{ lt/lo} + ๐.๑๕ \text{ Ct/Co} + ๐.๒๐ \text{ Mt/Mo} + ๐.๒๕ \text{ St/So}$$

(งานโครงสร้างคอนกรีตเสริมเหล็กและงานเชื่อมกันตลิ่ง)

$$K \text{ ๕.๒.๓} = ๐.๕๐ + ๐.๑๐ \text{ lt/lo} + ๐.๑๐ \text{ Mt/Mo} + ๐.๓๐ \text{ PEt/PEo}$$

(งานทอระบายน้ำ HYDENSITY POLYETHYLENE กรณีที่ผู้รับจ้างเป็นผู้จัดหาท่อ)

๑.๖ บทนิยาม

(๑) ผู้ที่มีผลประโยชน์ร่วมกัน

(๒) การขัดขวางการแข่งขันอย่างเป็นธรรม

(๓) ผลงาน

๑.๗ แบบบัญชีเอกสารที่กำหนดไว้ในระบบจัดซื้อจัดจ้างภาครัฐด้วยอิเล็กทรอนิกส์

(๑) บัญชีเอกสารส่วนที่ ๑

(๒) บัญชีเอกสารส่วนที่ ๒

๑.๘ รายละเอียดการคำนวณราคากลางงานก่อสร้างตาม BOQ (Bill of Quantities)

๑.๙ แผนการทำงาน

๑.๑๐ แผนการใช้วัสดุที่ผลิตภายในประเทศและแผนการใช้เหล็กที่ผลิตภายใน

ประเทศ

๑.๑๑ เอกสารแนบประกาศประกวดราคาจ้าง จำนวน - ๑๐ - หน้า

๑.๑๒ ตารางแสดงวงเงินงบประมาณที่ได้รับจัดสรรและราคากลางในงานจ้าง

ก่อสร้าง จำนวน - ๑ - หน้า

๒. คุณสมบัติของผู้ยื่นข้อเสนอ

๒.๑ มีความสามารถตามกฎหมาย

๒.๒ ไม่เป็นบุคคลล้มละลาย

๒.๓ ไม่อยู่ระหว่างเลิกกิจการ

๒.๔ ไม่เป็นบุคคลซึ่งอยู่ระหว่างถูกระงับการยื่นข้อเสนอหรือทำสัญญากับหน่วยงาน

ของรัฐไว้ชั่วคราว เนื่องจากเป็นผู้ที่ไม่ผ่านเกณฑ์การประเมินผลการปฏิบัติงานของผู้ประกอบการตามระเบียบที่รัฐมนตรีว่าการกระทรวงการคลังกำหนดตามที่ประกาศเผยแพร่ในระบบเครือข่ายสารสนเทศของกรมบัญชี

กลาง

๒.๕ ไม่เป็นบุคคลซึ่งถูกระบุชื่อไว้ในบัญชีรายชื่อผู้ทำงานและได้แจ้งเวียนชื่อให้เป็นผู้ทำงานของหน่วยงานของรัฐในระบบเครือข่ายสารสนเทศของกรมบัญชีกลาง ซึ่งรวมถึงนิติบุคคลที่ผู้ทำงานเป็นหุ้นส่วนผู้จัดการ กรรมการผู้จัดการ ผู้บริหาร ผู้มีอำนาจในการดำเนินงานในกิจการของนิติบุคคลนั้นด้วย

๒.๖ มีคุณสมบัติและไม่มีลักษณะต้องห้ามตามที่คณะกรรมการนโยบายการจัดซื้อจัดจ้าง และการบริหารพัสดุภาครัฐกำหนดในราชกิจจานุเบกษา

๒.๗ เป็นนิติบุคคลผู้มีอาชีพรับจ้างงานก่อสร้างที่ประกวดราคาอิเล็กทรอนิกส์ดังกล่าว

๒.๘ ไม่เป็นผู้มีผลประโยชน์ร่วมกันกับผู้ยื่นข้อเสนอรายอื่นที่เข้ายื่นข้อเสนอให้แก่เทศบาล ณ วันประกาศประกวดราคาอิเล็กทรอนิกส์ หรือไม่เป็นผู้กระทำการอันเป็นการขัดขวาง การแข่งขันอย่างเป็นธรรมในการประกวดราคาอิเล็กทรอนิกส์ครั้งนี้

๒.๙ ไม่เป็นผู้ได้รับเอกสิทธิ์หรือความคุ้มกัน ซึ่งอาจปฏิเสธไม่ยอมขึ้นศาลไทย เว้นแต่รัฐบาล ของผู้ยื่นข้อเสนอได้มีคำสั่งให้สละเอกสิทธิ์และความคุ้มกันเช่นนั้น

๒.๑๐ ผู้ยื่นข้อเสนอต้องมีผลงานก่อสร้างประเภทเดียวกันกับงานที่ประกวดราคาจ้างก่อสร้างและต้องเป็นงานของผู้รับจ้างในสัญญาเดียวในวงเงินไม่น้อยกว่า ๓,๐๐๐,๐๐๐.๐๐ บาท (สามล้านบาทถ้วน) และเป็นผลงานที่เป็นคู่สัญญาโดยตรงกับหน่วยงานของรัฐ หรือหน่วยงานเอกชนที่ เทศบาล เชื้อถือ

๒.๑๑ ผู้ยื่นข้อเสนอที่ยื่นข้อเสนอในรูปแบบของ "กิจการร่วมค้า" ต้องมีคุณสมบัติดังนี้

(๑) การกำหนดสัดส่วนในการเข้าร่วมค้าของคู่สัญญา

กรณีที่ยื่นข้อเสนอฯ กำหนดให้ผู้เข้าร่วมค้ารายใดรายหนึ่งเป็นผู้เข้าร่วมค้าหลัก ข้อตกลงฯ จะต้องมีการกำหนดสัดส่วนหน้าที่ และความรับผิดชอบในปริมาณงาน สิ่งของ หรือมูลค่าตามสัญญาของผู้เข้าร่วมค้าหลักมากกว่าผู้เข้าร่วมค้ารายอื่นทุกราย

(๒) กรณีที่ยื่นข้อเสนอฯ กำหนดให้ผู้เข้าร่วมค้ารายใดรายหนึ่งเป็นผู้เข้าร่วมค้าหลัก กิจการร่วมค่านั้นต้องใช้ผลงานของผู้เข้าร่วมค้าหลักรายเดียวเป็นผลงานของกิจการร่วมค้าที่ยื่นข้อเสนอ

สำหรับข้อตกลงฯ ที่ไม่ได้กำหนดให้ผู้เข้าร่วมค้ารายใดเป็นผู้เข้าร่วมค้าหลักผู้เข้าร่วมค้าทุกรายจะต้องมีคุณสมบัติครบถ้วนตามเงื่อนไขที่กำหนดไว้ในเอกสารเชิญชวน

(๓) การยื่นข้อเสนอของกิจการร่วมค้า

(๓.๑) กรณีที่ยื่นข้อเสนอฯ กำหนดให้มีการมอบหมายผู้เข้าร่วมค้ารายใดรายหนึ่ง เป็นผู้ยื่นข้อเสนอในนามกิจการร่วมค้า การยื่นข้อเสนอดังกล่าวไม่ต้องมีหนังสือมอบอำนาจ

สำหรับผู้เข้าร่วมค้าทุกรายจะต้องลงลายมือชื่อในหนังสือมอบอำนาจให้ผู้เข้าร่วมค้ารายใดรายหนึ่งเป็นผู้ยื่นข้อเสนอในนามกิจการร่วมค้า

(๓.๒) การยื่นข้อเสนอด้วยวิธีประกวดราคาอิเล็กทรอนิกส์ (e - bidding) ให้ผู้เข้าร่วมค้าที่ได้รับมอบหมายหรือมอบอำนาจตามข้อ (๓.๑) ดำเนินการซื้อเอกสารประกวดราคาอิเล็กทรอนิกส์ กรณีที่มีการจำหน่ายเอกสารซื้อหรือจ้าง

๒.๑๒ ผู้ยื่นข้อเสนอต้องลงทะเบียนที่มีข้อมูลถูกต้องครบถ้วนในระบบจัดซื้อจัดจ้างภาครัฐด้วย อิเล็กทรอนิกส์ (Electronic Government Procurement : e-GP) ของกรมบัญชีกลาง

๒.๑๓ ผู้ยื่นข้อเสนอต้องมีมูลค่าสุทธิของกิจการ ดังนี้

๑. กรณีผู้ยื่นข้อเสนอเป็นนิติบุคคลที่จัดตั้งขึ้นตามกฎหมายไทยหรือต่างประเทศ ซึ่งได้จดทะเบียนเกินกว่า ๑ ปี ต้องมีมูลค่าสุทธิของกิจการ จากผลต่างระหว่างสินทรัพย์สุทธิหักด้วยหนี้สิน สุทธิ ที่ปรากฏในงบแสดงฐานะการเงินที่มีการตรวจรับรองแล้ว ซึ่งจะต้องแสดงค่าเป็นบวก ๑ ปีสุดท้ายก่อนวัน ยื่นข้อเสนอ งบแสดงฐานะการเงิน ๑ ปีสุดท้ายก่อนวันยื่นข้อเสนอ หมายถึง งบแสดงฐานะการเงินย้อนไปก่อน วันที่หน่วยงานของรัฐกำหนดให้เป็นวันยื่นข้อเสนอ ๑ ปีปฏิทิน เว้นแต่กรณีนิติบุคคลที่จัดตั้งขึ้นตามกฎหมาย ไทย หากวันยื่นข้อเสนอเป็นช่วงระยะเวลาที่กรมพัฒนาธุรกิจการค้ากำหนดให้นิติบุคคลยื่นงบแสดงฐานะ การเงินกับกรมพัฒนาธุรกิจการค้า ซึ่งจะอยู่ในช่วงเดือนมกราคม - เดือนพฤษภาคม ของทุกปี โดยนิติบุคคลที่ เป็นผู้ยื่นข้อเสนอที่ยังอยู่ในช่วงของการยื่นงบแสดงฐานะการเงินกับกรมพัฒนาธุรกิจการค้า คือ ช่วงเดือน มกราคม - เดือนพฤษภาคม กรณีนี้ให้สามารถยื่นงบแสดงฐานะการเงินย้อนไปอีก ๑ ปี ได้

๒. กรณีผู้ยื่นข้อเสนอเป็นนิติบุคคลที่จัดตั้งขึ้นตามกฎหมายไทย ซึ่งยังไม่มี การรายงานงบแสดงฐานะการเงินกับกรมพัฒนาธุรกิจการค้า หรือกรณีผู้ยื่นข้อเสนอเป็นนิติบุคคลที่จัดตั้งขึ้นตาม กฎหมายต่างประเทศซึ่งยังไม่มีรายงานงบแสดงฐานะการเงิน ให้พิจารณาการกำหนดมูลค่าของ ทุนจดทะเบียน โดยผู้ยื่นข้อเสนอจะต้องมีทุนจดทะเบียนที่เรียกชำระมูลค่าหุ้นแล้ว ณ วันที่ยื่นข้อเสนอ ไม่ต่ำ กว่า ๒ ล้านบาท

๓. สำหรับการจัดซื้อจัดจ้างครั้งหนึ่งที่มีวงเงินเกิน ๕๐๐,๐๐๐ บาทขึ้นไป กรณีผู้ ยื่นข้อเสนอเป็นบุคคลธรรมดา ให้พิจารณาจากหนังสือรับรองบัญชีเงินฝาก ไม่เกิน ๙๐ วันก่อนวันยื่นข้อเสนอ โดยต้องมีเงินฝากคงเหลือในบัญชีธนาคารเป็นมูลค่า ๑ ใน ๔ ของมูลค่างบประมาณของโครงการหรือรายการที่ ยื่นข้อเสนอในแต่ละครั้ง และหากเป็นผู้ชนะการจัดซื้อจัดจ้างหรือเป็นผู้ได้รับการคัดเลือกจะต้องแสดงหนังสือ รับรองบัญชีเงินฝากที่มีมูลค่าดังกล่าวอีกครั้งหนึ่งในวันลงนามในสัญญา

๔. กรณีที่ผู้ยื่นข้อเสนอไม่มีมูลค่าสุทธิของกิจการหรือทุนจดทะเบียน หรือมีแต่ไม่ เพียงพอที่จะเข้ายื่นข้อเสนอ สามารถดำเนินการได้ดังนี้

(๑) กรณีผู้ยื่นข้อเสนอเป็นนิติบุคคลที่จัดตั้งขึ้นตามกฎหมายไทย หรือ บุคคลธรรมดาที่ถือสัญชาติไทย ผู้ยื่นข้อเสนอสามารถขอวงเงินสินเชื่อ โดยต้องมีวงเงินสินเชื่อ ๑ ใน ๔ ของ มูลค่างบประมาณของโครงการหรือรายการที่ยื่นข้อเสนอในแต่ละครั้ง จะเป็นสินเชื่อที่ธนาคารภายในประเทศ หรือบริษัทเงินทุนหรือบริษัทเงินทุนหลักทรัพย์ที่ได้รับอนุญาตให้ประกอบกิจการเงินทุนเพื่อการพาณิชย์ และ ประกอบธุรกิจค้าประกันตามประกาศของธนาคารแห่งประเทศไทย ตามรายชื่อบริษัทเงินทุนที่ธนาคารแห่ง ประเทศไทยแจ้งเวียนให้ทราบ โดยพิจารณาจากยอดเงินรวมของวงเงินสินเชื่อที่สำนักงานใหญ่รับรอง หรือที่ สำนักงานสาขารับรอง (กรณีได้รับมอบอำนาจจากสำนักงานใหญ่) ซึ่งออกให้แก่ผู้ยื่นข้อเสนอ นับถึงวันยื่นขอ เสนอไม่เกิน ๙๐ วัน

(๒) กรณีผู้ยื่นข้อเสนอเป็นนิติบุคคลที่จัดตั้งขึ้นตามกฎหมายต่างประเทศ หรือ

บุคคลธรรมดาที่มีได้ถือสัญชาติไทย ผู้ยื่นข้อเสนอสามารถขอวงเงินสินเชื่อ โดยต้องมีวงเงินสินเชื่อ ๑ ใน ๔ ของมูลค่างบประมาณของโครงการหรือรายการที่ยื่นข้อเสนอในแต่ละครั้ง จะเป็นสินเชื่อที่ธนาคารภายในประเทศหรือบริษัทเงินทุนหรือบริษัทเงินทุนหลักทรัพย์ที่ได้รับอนุญาตให้ประกอบกิจการเงินทุนเพื่อการพาณิชย์ และประกอบธุรกิจค้าประกันตามประกาศของธนาคารแห่งประเทศไทย ตามรายชื่อบริษัทเงินทุนที่ธนาคารแห่งประเทศไทยแจ้งเวียนให้ทราบ หรือเป็นสินเชื่อที่ธนาคารต่างประเทศหรือบริษัทเงินทุนหลักทรัพย์ที่ได้รับอนุญาตให้ประกอบกิจการเงินทุนเพื่อการพาณิชย์และประกอบธุรกิจค้าประกันตามประกาศของธนาคารกลางต่างประเทศนั้น ตามรายชื่อบริษัทที่ธนาคารกลางต่างประเทศนั้นแจ้งเวียนให้ทราบ โดยพิจารณาจากยอดเงินรวมของวงเงินสินเชื่อที่สำนักงานใหญ่รับรอง หรือที่สำนักงานสาขารับรอง (กรณีได้รับมอบอำนาจจากสำนักงานใหญ่) ซึ่งออกให้แก่ผู้ยื่นข้อเสนอ นับถึงวันยื่นข้อเสนอไม่เกิน ๙๐ วัน

๕. กรณีผู้ยื่นข้อเสนอเป็นนิติบุคคลที่จัดตั้งขึ้นตามกฎหมายต่างประเทศ หรือบุคคลธรรมดาที่มีได้ถือสัญชาติไทยตามข้อ ๒ ข้อ ๓ และข้อ ๔ (๒) มูลค่าจะต้องเป็นไปตามอัตราแลกเปลี่ยนเงินตรา ตามประกาศที่ธนาคารแห่งประเทศไทยกำหนด ในช่วงระหว่างวันที่เผยแพร่ประกาศและเอกสารประกวดราคาในระบบจัดซื้อจัดจ้างภาครัฐด้วยอิเล็กทรอนิกส์ (e - GP) จนถึงวันเสนอราคา

ทั้งนี้ ผู้ยื่นข้อเสนอจะต้องยื่นเอกสารที่แสดงให้เห็นถึงข้อมูลเกี่ยวกับมูลค่าสุทธิของกิจการแล้วแต่กรณี ประกอบกับเอกสารดังกล่าวจะต้องผ่านการรับรองตามระเบียบกระทรวงการต่างประเทศว่าด้วยการรับรองเอกสาร พ.ศ. ๒๕๓๙ และที่แก้ไขเพิ่มเติม กำหนด โดยจะต้องยื่นเอกสารดังกล่าวในวันยื่นข้อเสนอ หากผู้ยื่นข้อเสนอได้มีการยื่นเอกสารดังกล่าวมาพร้อมกับการยื่นข้อเสนอให้ถือว่าผู้ยื่นข้อเสนอรายนั้นยื่นเอกสารไม่ครบถ้วนตามเงื่อนไขที่กำหนดไว้ในเอกสารประกวดราคา

๖. กรณีตาม ข้อ ๑ - ข้อ ๕ ไม่ใช่บังคับกรณีดังต่อไปนี้

(๖.๑) กรณีที่ผู้ยื่นข้อเสนอเป็นหน่วยงานของรัฐภายในประเทศ

(๖.๒) นิติบุคคลที่จัดตั้งขึ้นตามกฎหมายไทยที่อยู่ระหว่างการฟื้นฟูกิจการตามพระราชบัญญัติล้มละลาย พ.ศ. ๒๕๔๓ และที่แก้ไขเพิ่มเติม

(๖.๓) งานจ้างก่อสร้างที่กรมบัญชีกลางได้ขึ้นทะเบียนผู้ประกอบการงานก่อสร้างแล้ว และงานจ้างก่อสร้างที่หน่วยงานของรัฐที่ได้มีการจัดทำบัญชีผู้ประกอบการงานก่อสร้างที่มีคุณสมบัติเบื้องต้นไว้แล้วก่อนวันที่พระราชบัญญัติการจัดซื้อจัดจ้างฯ มีผลใช้บังคับ

(๖.๔) การจัดซื้อจัดจ้างตามมาตรา ๕๖ วรรคหนึ่ง (๒) (ข) และ (ค) แห่งพระราชบัญญัติการจัดซื้อจัดจ้างฯ

(๖.๕) การซื้อสังหาริมทรัพย์และการเช่าสังหาริมทรัพย์

(๖.๖) กรณีงานจ้างบริการหรืองานจ้างเหมาบริการกับบุคคลธรรมดา เช่น จ้างพนักงานขับรถ ครูชาวต่างชาติ พนักงานเก็บขยะ พนักงานบันทึกข้อมูล เป็นต้น

๒.๑๔ ผู้ยื่นข้อเสนอต้องมีคุณสมบัติตามที่กำหนดใน เอกสารขอบเขตงาน (Terms of Reference : TOR) โครงการปรับปรุงหลังคาถนนลาดยางดินเท้า บริเวณหน้าโรงเรียนนวมินทราชินูทิศ หอวัง นนทบุรี

๓. หลักฐานการยื่นข้อเสนอ

ผู้ยื่นข้อเสนอจะต้องเสนอเอกสารหลักฐานยื่นมาพร้อมกับการเสนอราคาทางระบบจัดซื้อจัดจ้างภาครัฐด้วยอิเล็กทรอนิกส์ โดยแยกเป็น ๒ ส่วน คือ

๓.๑ ส่วนที่ ๑ อย่างน้อยต้องมีเอกสารดังต่อไปนี้

(๑) ในกรณีผู้ยื่นข้อเสนอเป็นนิติบุคคล

(ก) ห้างหุ้นส่วนสามัญหรือห้างหุ้นส่วนจำกัด ให้ยื่นสำเนาหนังสือรับรองการจดทะเบียนนิติบุคคล บัญชีรายชื่อหุ้นส่วนผู้จัดการ

(ข) บริษัทจำกัดหรือบริษัทมหาชนจำกัด ให้ยื่นสำเนาหนังสือรับรองการจดทะเบียนนิติบุคคล หนังสือบริคณห์สนธิ บัญชีรายชื่อกรรมการผู้จัดการ และบัญชีผู้ถือหุ้นรายใหญ่ (ถ้ามี)

(๒) ในกรณีผู้ยื่นข้อเสนอเป็นบุคคลธรรมดาหรือคณะบุคคลที่มีใจนิติบุคคล ให้ยื่นสำเนาบัตรประจำตัวประชาชนของผู้ยื่นนั้น สำเนาข้อตกลงที่แสดงถึงการเข้าเป็นหุ้นส่วน (ถ้ามี) สำเนาบัตรประจำตัวประชาชนของผู้เป็นหุ้นส่วน หรือสำเนาหนังสือเดินทางของผู้เป็นหุ้นส่วนที่มีได้ถือสัญชาติไทย

(๓) ในกรณีผู้ยื่นข้อเสนอเป็นผู้ยื่นข้อเสนอร่วมกันในฐานะเป็นผู้ร่วมค้า ให้ยื่นสำเนาสัญญาของการเข้าร่วมค้า และเอกสารตามที่ระบุไว้ใน (๑) หรือ (๒) ของผู้ร่วมค้า แล้วแต่กรณี

(๔) ผู้ยื่นข้อเสนอต้องแสดงหลักฐานเกี่ยวกับมูลค่าสุทธิของกิจการ ดังนี้

๑. กรณีผู้ยื่นข้อเสนอเป็นนิติบุคคลที่จัดตั้งขึ้นตามกฎหมายไทยหรือต่างประเทศ ซึ่งได้จดทะเบียนเกินกว่า ๑ ปี ต้องมีมูลค่าสุทธิของกิจการ จากผลต่างระหว่างสินทรัพย์สุทธิหักด้วยหนี้สินสุทธิที่ปรากฏในงบแสดงฐานะการเงินที่มีการตรวจรับรองแล้ว ซึ่งจะต้องแสดงค่าเป็นบวก ๑ ปีสุดท้ายก่อนวันยื่นข้อเสนอ งบแสดงฐานะการเงิน ๑ ปีสุดท้ายก่อนวันยื่นข้อเสนอ หมายถึง งบแสดงฐานะการเงินย้อนไปก่อนวันที่หน่วยงานของรัฐกำหนดให้เป็นวันยื่นข้อเสนอ ๑ ปีปฏิทิน เว้นแต่กรณีนิติบุคคลที่จัดตั้งขึ้นตามกฎหมายไทย หากวันยื่นข้อเสนอเป็นช่วงระยะเวลาที่กรมพัฒนาธุรกิจการค้ากำหนดให้นิติบุคคล ยื่นงบแสดงฐานะการเงินกับกรมพัฒนาธุรกิจการค้า ซึ่งจะอยู่ในช่วงเดือนมกราคม - เดือนพฤษภาคม ของทุกปี โดยนิติบุคคลที่เป็นผู้ยื่นข้อเสนออยู่นั้นยังอยู่ในช่วงของการยื่นงบแสดงฐานะการเงินกับกรมพัฒนาธุรกิจการค้า คือ ช่วงเดือนมกราคม - เดือนพฤษภาคม กรณีนี้ให้สามารถยื่นงบแสดงฐานะการเงินย้อนไปอีก ๑ ปี ได้

๒. กรณีผู้ยื่นข้อเสนอเป็นนิติบุคคลที่จัดตั้งขึ้นตามกฎหมายไทยซึ่งยังไม่มี การรายงานงบแสดงฐานะการเงินกับกรมพัฒนาธุรกิจการค้า หรือกรณีผู้ยื่นข้อเสนอเป็นนิติบุคคลที่จัดตั้งขึ้นตามกฎหมายต่างประเทศซึ่งยังไม่มี การรายงานงบแสดงฐานะการเงิน ให้พิจารณาการกำหนดมูลค่าของทุนจดทะเบียน โดยผู้ยื่นข้อเสนอจะต้องมีทุนจดทะเบียนที่เรียกชำระมูลค่าหุ้นแล้ว ณ วันที่ยื่นข้อเสนอ ไม่ต่ำกว่า ๒ ล้านบาท

๓. สำหรับการจัดซื้อจัดจ้างครั้งหนึ่งที่มีวงเงินเกิน ๕๐๐,๐๐๐ บาทขึ้นไป กรณีผู้ยื่นข้อเสนอเป็นบุคคลธรรมดา ให้พิจารณาจากหนังสือรับรองบัญชีเงินฝากไม่เกิน ๙๐ วัน ก่อนวันยื่นข้อเสนอ โดยต้องมีเงินฝากคงเหลือในบัญชีธนาคารเป็นมูลค่า ๑ ใน ๔ ของมูลค่างบประมาณของโครงการหรือรายการที่ยื่นข้อเสนอในแต่ละครั้ง และหากเป็นผู้ชนะการจัดซื้อจัดจ้างหรือเป็นผู้ได้รับการคัดเลือกจะต้อง

แสดงหนังสือรับรองบัญชีเงินฝากที่มีมูลค่าดังกล่าวอีกครั้งหนึ่งในวันลงนามในสัญญา

๔. กรณีที่ผู้ยื่นข้อเสนอไม่มีมูลค่าสุทธิของกิจการหรือทุนจดทะเบียน หรือมีแต่ไม่เพียงพอที่จะเข้ายื่นข้อเสนอ สามารถดำเนินการได้ดังนี้

(๑) กรณีผู้ยื่นข้อเสนอเป็นนิติบุคคลที่จัดตั้งขึ้นตามกฎหมายไทย หรือบุคคลธรรมดาที่ถือสัญชาติไทย ผู้ยื่นข้อเสนอสามารถขอวงเงินสินเชื่อ โดยต้องมีวงเงินสินเชื่อ ๑ ใน ๔ ของมูลค่างบประมาณของโครงการหรือรายการที่ยื่นข้อเสนอในแต่ละครั้ง จะเป็นสินเชื่อที่ธนาคารภายในประเทศหรือบริษัทเงินทุนหรือบริษัทเงินทุนหลักทรัพย์ที่ได้รับอนุญาตให้ประกอบกิจการเงินทุนเพื่อการพาณิชย์และประกอบธุรกิจค้าประกันตามประกาศของธนาคารแห่งประเทศไทย ตามรายชื่อบริษัทเงินทุนที่ธนาคารแห่งประเทศไทยแจ้งเวียนให้ทราบ โดยพิจารณาจากยอดเงินรวมของวงเงินสินเชื่อที่สำนักงานใหญ่รับรอง หรือที่สำนักงานสาขารับรอง (กรณีได้รับมอบอำนาจจากสำนักงานใหญ่) ซึ่งออกให้แก่ผู้ยื่นข้อเสนอ นับถึงวันยื่นข้อเสนอไม่เกิน ๙๐ วัน

(๒) กรณีผู้ยื่นข้อเสนอเป็นนิติบุคคลที่จัดตั้งขึ้นตามกฎหมายต่างประเทศ หรือบุคคลธรรมดาที่มีได้ถือสัญชาติไทย ผู้ยื่นข้อเสนอสามารถขอวงเงินสินเชื่อ โดยต้องมีวงเงินสินเชื่อ ๑ ใน ๔ ของมูลค่างบประมาณของโครงการหรือรายการที่ยื่นข้อเสนอในแต่ละครั้ง จะเป็นสินเชื่อที่ธนาคารภายในประเทศ หรือบริษัทเงินทุนหรือบริษัทเงินทุนหลักทรัพย์ที่ได้รับอนุญาตให้ประกอบกิจการเงินทุนเพื่อการพาณิชย์ และประกอบธุรกิจค้าประกันตามประกาศของธนาคารแห่งประเทศไทย ตามรายชื่อบริษัทเงินทุนที่ธนาคารแห่งประเทศไทยแจ้งเวียนให้ทราบ หรือเป็นสินเชื่อที่ธนาคารต่างประเทศหรือบริษัทเงินทุนหลักทรัพย์ที่ได้รับอนุญาตให้ประกอบกิจการเงินทุนเพื่อการพาณิชย์และประกอบธุรกิจค้าประกันตามประกาศของธนาคารกลางต่างประเทศนั้น ตามรายชื่อบริษัทที่ธนาคารกลางต่างประเทศนั้นแจ้งเวียนให้ทราบ โดยพิจารณาจากยอดเงินรวมของวงเงินสินเชื่อที่สำนักงานใหญ่รับรอง หรือที่สำนักงานสาขารับรอง (กรณีได้รับมอบอำนาจจากสำนักงานใหญ่) ซึ่งออกให้แก่ผู้ยื่นข้อเสนอ นับถึงวันยื่นข้อเสนอไม่เกิน ๙๐ วัน

๕. กรณีผู้ยื่นข้อเสนอเป็นนิติบุคคลที่จัดตั้งขึ้นตามกฎหมายต่างประเทศ หรือบุคคลธรรมดาที่มีได้ถือสัญชาติไทยตามข้อ ๒ ข้อ ๓ และข้อ ๔ (๒) มูลค่าจะต้องเป็นไปตามอัตราแลกเปลี่ยนเงินตราตามประกาศที่ธนาคารแห่งประเทศไทยกำหนด ในช่วงระหว่างวันที่เผยแพร่ประกาศและเอกสารประกวดราคาในระบบจัดซื้อจัดจ้างภาครัฐด้วยอิเล็กทรอนิกส์ (e - GP) จนถึงวันเสนอราคา

ทั้งนี้ ผู้ยื่นข้อเสนอจะต้องยื่นเอกสารที่แสดงให้เห็นถึงข้อมูลเกี่ยวกับมูลค่าสุทธิของกิจการแล้วแต่กรณี ประกอบกับเอกสารดังกล่าวจะต้องผ่านการรับรองตามระเบียบกระทรวงการต่างประเทศว่าด้วยการรับรองเอกสาร พ.ศ. ๒๕๓๙ และที่แก้ไขเพิ่มเติม กำหนด โดยจะต้องยื่นเอกสารดังกล่าวในวันยื่นข้อเสนอ หากผู้ยื่นข้อเสนอได้มีการยื่นเอกสารดังกล่าวมาพร้อมกับการยื่นข้อเสนอให้ถือว่าผู้ยื่นข้อเสนอรายนั้นยื่นเอกสารไม่ครบถ้วนตามเงื่อนไขที่กำหนดไว้ในเอกสารประกวดราคา

(๕) ใบสำคัญแสดงการจดทะเบียนห้างหุ้นส่วนบริษัท

(๖) บัญชีเอกสารส่วนที่ ๑ ทั้งหมดที่ได้ยื่นพร้อมกับการเสนอราคาทางระบบจัดซื้อจัดจ้างภาครัฐด้วยอิเล็กทรอนิกส์ ตามแบบในข้อ ๑.๗ (๑) โดยไม่ต้องแนบในรูปแบบ PDF File (Portable

Document Format)

ทั้งนี้ เมื่อผู้ยื่นข้อเสนอดำเนินการแนบไฟล์เอกสารตามบัญชีเอกสารส่วนที่ ๑ ครบถ้วน ถูกต้องแล้ว ระบบจัดซื้อจัดจ้างภาครัฐด้วยอิเล็กทรอนิกส์จะสร้างบัญชีเอกสารส่วนที่ ๑ ตามแบบในข้อ ๑.๗ (๑) ให้โดยผู้ยื่นข้อเสนอไม่ต้องแนบบัญชีเอกสารส่วนที่ ๑ ดังกล่าวในรูปแบบ PDF File (Portable Document Format)

๓.๒ ส่วนที่ ๒ อย่างน้อยต้องมีเอกสารดังต่อไปนี้

- (๑) หลักประกันการเสนอราคา ตามข้อ ๕
- (๒) สำเนาหนังสือรับรองผลงานก่อสร้าง
- (๓) สำเนาใบขึ้นทะเบียนผู้ประกอบการวิสาหกิจขนาดกลางและขนาดย่อม

(SMEs) (ถ้ามี)

(๔) เอกสารตามที่กำหนดใน เอกสารขอบเขตงาน (Terms of Reference : TOR) โครงการปรับปรุงหลังคาถนนลาดทางเดินเท้า บริเวณหน้าโรงเรียนนวมินทร์ชุนทิศ หอวัง นนทบุรี

(๕) บัญชีเอกสารส่วนที่ ๒ ทั้งหมดที่ได้ยื่นพร้อมกับการเสนอราคาทางระบบจัดซื้อจัดจ้างภาครัฐด้วยอิเล็กทรอนิกส์ตามแบบในข้อ ๑.๗ (๒) โดยไม่ต้องแนบในรูปแบบ PDF File (Portable Document Format)

ทั้งนี้ เมื่อผู้ยื่นข้อเสนอดำเนินการแนบไฟล์เอกสารตามบัญชีเอกสารส่วนที่ ๒ ครบถ้วน ถูกต้องแล้ว ระบบจัดซื้อจัดจ้างภาครัฐด้วยอิเล็กทรอนิกส์จะสร้างบัญชีเอกสารส่วนที่ ๒ ตามแบบในข้อ ๑.๗ (๒) ให้โดยผู้ยื่นข้อเสนอไม่ต้องแนบบัญชีเอกสารส่วนที่ ๒ ดังกล่าวในรูปแบบ PDF File (Portable Document Format)

๔. การเสนอราคา

๔.๑ ผู้ยื่นข้อเสนอต้องยื่นข้อเสนอ และเสนอราคาทางระบบจัดซื้อจัดจ้างภาครัฐด้วยอิเล็กทรอนิกส์ตามที่กำหนดไว้ในเอกสารประกวดราคาอิเล็กทรอนิกส์นี้ โดยไม่มีเงื่อนไขใดๆ ทั้งสิ้น และจะต้องกรอกข้อความให้ถูกต้องครบถ้วน พร้อมทั้งหลักฐานแสดงตัวตนและทำการยืนยันตัวตนของผู้ยื่นข้อเสนอ โดยไม่ต้องแนบบใบเสนอราคาในรูปแบบ PDF File (Portable Document Format)

๔.๒ ผู้ยื่นข้อเสนอจะต้องกรอกรายละเอียดการเสนอราคาในใบเสนอราคาตาม ข้อ ๑.๒ ให้ครบถ้วน โดยไม่ต้องยื่น ใบแจ้งปริมาณงานและราคาและใบบัญชีรายการก่อสร้าง ในรูปแบบ PDF File (Portable Document Format)

ในการเสนอราคาให้เสนอราคาเป็นเงินบาทและเสนอราคาได้เพียงครั้งเดียวและราคาเดียว โดยเสนอราคารวม หรือราคาต่อหน่วย หรือราคาต่อรายการ ตามเงื่อนไขที่ระบุไว้ตามข้อ ๖.๒ ให้ถูกต้อง ทั้งนี้ ราคารวมที่เสนอจะต้องตรงกันทั้งตัวเลขและตัวหนังสือ ถ้าตัวเลขและตัวหนังสือไม่ตรงกัน ให้ถือตัวหนังสือเป็นสำคัญ โดยคิดราคารวมทั้งสิ้นซึ่งรวมค่าภาษีมูลค่าเพิ่ม ภาษีอากรอื่น และค่าใช้จ่ายที่ส่งมอบแล้ว

ราคาที่เสนอจะต้องเสนอกำหนดยื่นราคาไม่น้อยกว่า ๑๘๐ วัน ตั้งแต่วันเสนอราคาโดยภายในกำหนดยื่นราคา ผู้ยื่นข้อเสนอต้องรับผิดชอบราคาที่ตนได้เสนอไว้และจะถอนการเสนอราคา

มีได้

๔.๓ ผู้ยื่นข้อเสนอจะต้องเสนอกำหนดเวลาดำเนินการก่อสร้างแล้วเสร็จไม่เกิน ๑๘๐ วัน นับถัดจากวันลงนามในสัญญาจ้างก่อสร้าง

๔.๔ ก่อนเสนอราคา ผู้ยื่นข้อเสนอควรตรวจดูร่างสัญญา แบบรูปและรายการละเอียด และขอบเขตของงาน ฯลฯ ให้ถี่ถ้วนและเข้าใจเอกสารประกวดราคาอิเล็กทรอนิกส์ทั้งหมดเสียก่อนที่จะตกลงยื่นข้อเสนอตามเงื่อนไขในเอกสารประกวดราคาอิเล็กทรอนิกส์

๔.๕ ผู้ยื่นข้อเสนอจะต้องยื่นข้อเสนอและเสนอราคาทางระบบจัดซื้อจัดจ้างภาครัฐด้วย อิเล็กทรอนิกส์ในวันที่ ระหว่างเวลา น. ถึง น. และเวลาในการเสนอราคาให้ถือตามเวลาของระบบจัดซื้อจัดจ้างภาครัฐด้วยอิเล็กทรอนิกส์เป็นเกณฑ์

เมื่อพ้นกำหนดเวลายื่นข้อเสนอและเสนอราคาแล้ว จะไม่รับเอกสารการยื่นข้อเสนอ และการเสนอราคาใดๆ โดยเด็ดขาด

๔.๖ ผู้ยื่นข้อเสนอต้องจัดทำเอกสารสำหรับใช้ในการเสนอราคาในรูปแบบไฟล์เอกสาร ประเภท PDF File (Portable Document Format) โดยผู้ยื่นข้อเสนอต้องเป็นผู้รับผิดชอบตรวจสอบความครบถ้วน ถูกต้อง และชัดเจนของเอกสาร PDF File ก่อนที่จะยืนยันการเสนอราคา แล้วจึงส่งข้อมูล (Upload) เพื่อเป็นการเสนอราคาให้แก่เทศบาล ผ่านทางระบบจัดซื้อจัดจ้างภาครัฐด้วยอิเล็กทรอนิกส์

๔.๗ คณะกรรมการพิจารณาผลการประกวดราคาอิเล็กทรอนิกส์จะดำเนินการตรวจสอบ คุณสมบัติของผู้ยื่นข้อเสนอแต่ละรายว่า เป็นผู้ยื่นข้อเสนอที่มีผลประโยชน์ร่วมกันกับผู้ยื่นเสนอรายอื่นตามข้อ ๑.๖ (๑) หรือไม่ หากปรากฏว่าผู้ยื่นเสนอรายใดเป็นผู้ยื่นข้อเสนอที่มีผลประโยชน์ร่วมกันกับผู้ยื่นเสนอรายอื่น คณะกรรมการพิจารณาผลฯ จะตัดรายชื่อผู้ยื่นเสนอราคาที่มีผลประโยชน์ร่วมกันนั้นออกจากการเป็นผู้ยื่นข้อเสนอ

หากปรากฏต่อคณะกรรมการพิจารณาผลฯ ว่า ก่อนหรือในขณะที่มีการพิจารณาข้อเสนอ มีผู้ยื่นเสนอรายใดกระทำการอันเป็นการขัดขวางการแข่งขันอย่างเป็นธรรมตาม ข้อ ๑.๖ (๒) และคณะกรรมการพิจารณาผลฯ เชื่อว่ามีการกระทำการอันเป็นการขัดขวางการแข่งขันอย่างเป็นธรรม คณะกรรมการพิจารณาผลฯ จะตัดรายชื่อผู้ยื่นเสนอรายนั้นออกจากการเป็นผู้ยื่นข้อเสนอ และเทศบาล จะพิจารณาลงโทษผู้ยื่นเสนอดังกล่าวเป็นผู้ที่งาน เว้นแต่ เทศบาล จะพิจารณาเห็นว่า ผู้ยื่นเสนอรายนั้น มิใช่เป็นผู้ริเริ่มให้มีการกระทำดังกล่าวและได้ให้ความร่วมมือเป็นประโยชน์ต่อการพิจารณาของเทศบาล

๔.๘ ผู้ยื่นข้อเสนอจะต้องปฏิบัติ ดังนี้

(๑) ปฏิบัติตามเงื่อนไขที่ระบุไว้ในเอกสารประกวดราคาอิเล็กทรอนิกส์

(๒) ราคาที่เสนอจะต้องเป็นราคาที่รวมภาษีมูลค่าเพิ่ม และภาษีอื่นๆ (ถ้ามี)

รวมค่าใช้จ่ายที่ส่งไปเรียบร้อยแล้ว

(๓) ผู้ยื่นข้อเสนอจะต้องลงทะเบียนเพื่อเข้าสู่กระบวนการเสนอราคา ตามวัน

เวลาที่กำหนด

(๔) ผู้ยื่นข้อเสนอจะถอนการเสนอราคาที่ยื่นแล้วไม่ได้

สัญญาพร้อมคำกำหนดให้เป็นผู้เข้ายื่นข้อเสนอกับหน่วยงานของรัฐเป็นผู้ยื่นข้อเสนอ

หลักประกันการเสนอราคาตามข้อนี้ เทศบาลจะคืนให้ผู้ยื่นข้อเสนอหรือผู้ค้าประกัน ภายใน ๑๕ วัน นับถัดจากวันที่เทศบาลได้พิจารณาเห็นชอบรายงานผลคัดเลือกผู้ชนะการประกวดราคา เรียบร้อยแล้ว เว้นแต่ผู้ยื่นข้อเสนอรายที่คัดเลือกไว้ซึ่งเสนอราคาต่ำสุดหรือได้คะแนนรวมสูงสุดไม่เกิน ๓ ราย ให้คืนได้ต่อเมื่อได้ทำสัญญาหรือข้อตกลง หรือผู้ยื่นข้อเสนอได้พ้นจากข้อผูกพันแล้ว

การคืนหลักประกันการเสนอราคา ไม่ว่าในกรณีใด ๆ จะคืนให้โดยไม่มีดอกเบี้ย

๖. หลักเกณฑ์และสิทธิในการพิจารณา

๖.๑ ในการพิจารณาผลการยื่นข้อเสนอประกวดราคาอิเล็กทรอนิกส์ครั้งนี้ เทศบาลจะพิจารณาตัดสินโดยใช้ หลักเกณฑ์ราคา

๖.๒ การพิจารณาผู้ชนะการยื่นข้อเสนอ

กรณีใช้หลักเกณฑ์ราคาในการพิจารณาผู้ชนะการยื่นข้อเสนอ เทศบาล จะพิจารณาจากราคารวม

๖.๓ หากผู้ยื่นข้อเสนอรายใดมีคุณสมบัติไม่ถูกต้องตามข้อ ๒ หรือยื่นหลักฐานการยื่น ข้อเสนอไม่ถูกต้อง หรือไม่ครบถ้วนตามข้อ ๓ หรือยื่นข้อเสนอไม่ถูกต้องตามข้อ ๔ คณะกรรมการพิจารณาผลฯ จะไม่รับพิจารณาข้อเสนอของผู้ยื่นข้อเสนอรายนั้น เว้นแต่ ผู้ยื่นข้อเสนอรายใดเสนอเอกสารทางเทคนิคหรือ แบบรูปและรายการละเอียดและขอบเขตของงานที่จะจ้างไม่ครบถ้วน หรือเสนอรายละเอียดแตกต่างไปจาก เงื่อนไขที่เทศบาลกำหนดไว้ในประกาศและเอกสารประกวดราคาอิเล็กทรอนิกส์ ในส่วนที่มีใช้สาระสำคัญและ ความแตกต่างนั้น ไม่มีผลทำให้เกิดการได้เปรียบเสียเปรียบ ต่อผู้ยื่นข้อเสนอรายอื่น หรือเป็นการผิดพลาด เล็กน้อย คณะกรรมการพิจารณาผลฯ อาจพิจารณาผ่อนปรนการตัดสินสิทธิ ผู้ยื่นข้อเสนอรายนั้น

๖.๔ เทศบาลสงวนสิทธิ์ไม่พิจารณาข้อเสนอของผู้ยื่นข้อเสนอโดยไม่มี การผ่อนผัน ในกรณีดังต่อไปนี้

(๑) ไม่กรอกชื่อผู้ยื่นข้อเสนอในการเสนอราคาทางระบบจัดซื้อจัดจ้าง ด้วย อิเล็กทรอนิกส์

(๒) เสนอรายละเอียดแตกต่างไปจากเงื่อนไขที่กำหนดในเอกสาร ประกวดราคา อิเล็กทรอนิกส์ที่เป็นสาระสำคัญ หรือมีผลทำให้เกิดความได้เปรียบเสียเปรียบแก่ผู้ยื่นข้อเสนอ รายอื่น

๖.๕ ในการตัดสินการประกวดราคาอิเล็กทรอนิกส์หรือในการทำสัญญา คณะ กรรมการพิจารณาผลฯ หรือเทศบาล มีสิทธิให้ผู้ยื่นข้อเสนอชี้แจงข้อเท็จจริงเกี่ยวกับสภาพ ฐานะ หรือ ข้อเท็จจริงอื่นใดที่เกี่ยวข้องกับผู้ยื่นข้อเสนอเพิ่มเติมได้ เทศบาลมีสิทธิที่จะไม่รับข้อเสนอ ไม่รับราคา หรือไม่ทำ สัญญา หากข้อเท็จจริงดังกล่าวไม่เหมาะสมหรือไม่ถูกต้อง

๖.๖ เทศบาลทรงไว้ซึ่งสิทธิที่จะไม่รับราคาต่ำสุด หรือราคาหนึ่งราคาใด หรือราคาที่ เสนอทั้งหมดก็ได้ และอาจพิจารณาเลือกจ้างก่อสร้างในจำนวน หรือขนาด หรือเฉพาะรายการหนึ่งรายการใด หรืออาจจะยกเลิก การประกวดราคาอิเล็กทรอนิกส์โดยไม่พิจารณาจัดจ้างก่อสร้างเลยก็ได้ สุดแต่จะพิจารณา

ทั้งนี้ เพื่อประโยชน์ของทางราชการเป็นสำคัญ และให้ถือว่าการตัดสินใจของ เทศบาลเป็นเด็ดขาด ผู้ยื่นข้อเสนอ จะเรียกร้องค่าใช้จ่าย หรือค่าเสียหายใดๆ มิได้ รวมทั้ง เทศบาลจะพิจารณายกเลิกการประกวดราคา อิเล็กทรอนิกส์และลงโทษผู้ยื่นข้อเสนอเป็นผู้ทำงาน ไม่ว่าจะเป็นผู้ยื่นข้อเสนอที่ได้รับการคัดเลือกหรือไม่ก็ตาม หากมีเหตุที่เชื่อถือได้ว่าผู้ยื่นข้อเสนอกระทำการโดยไม่สุจริต เช่น การเสนอเอกสารอันเป็นเท็จ หรือใช้ชื่อ บุคคลธรรมดา หรือนิติบุคคลอื่นมาเสนอราคาแทน เป็นต้น

ในกรณีที่ผู้ยื่นข้อเสนอรายที่เสนอราคาต่ำสุด เสนอราคาต่ำจนคาดหมายได้ว่าไม่ อาจดำเนินงานตามเอกสารประกวดราคาอิเล็กทรอนิกส์ได้ ในกรณีที่ระหว่างระยะเวลาตามสัญญาจนถึงวันที่ผู้ ว่าจ้างได้ตรวจรับงานครั้งสุดท้ายได้เกิดความเสียหายอย่างร้ายแรงจากหรือแก่งานก่อสร้างถึงขนาดที่ก่อให้เกิด ภัยอันตรายต่อชีวิตหรือทรัพย์สินของประชาชนอันเนื่องมาจากการกระทำหรือละเว้นการกระทำใด ๆ ของผู้ รับจ้าง ภายในระยะเวลา ๒ ปี นับตั้งแต่วันที่เกิดเหตุจนถึงวันยื่นข้อเสนอ คณะกรรมการพิจารณาผลฯ หรือ เทศบาล จะให้ผู้ยื่นข้อเสนออื่นชี้แจงและแสดงหลักฐานที่ทำให้เชื่อได้ว่า ผู้ยื่นข้อเสนอสามารถดำเนินการตาม เอกสารประกวดราคาอิเล็กทรอนิกส์ให้เสร็จสมบูรณ์ หากคำชี้แจงไม่เป็นที่รับฟังได้ เทศบาล มีสิทธิที่จะไม่รับ ข้อเสนอหรือไม่รับราคาของผู้ยื่นข้อเสนอรายนั้น ทั้งนี้ ผู้ยื่นข้อเสนอดังกล่าวไม่มีสิทธิเรียกร้องค่าใช้จ่ายหรือ ค่าเสียหายใดๆ จากเทศบาล

๖.๗ ก่อนลงนามในสัญญา เทศบาล อาจประกาศยกเลิกการประกวดราคา อิเล็กทรอนิกส์ หากปรากฏว่ามีการกระทำที่เข้าลักษณะผู้ยื่นข้อเสนอที่ชนะการประกวดราคาหรือที่ได้รับการ คัดเลือกมีผลประโยชน์ร่วมกัน หรือมีส่วนได้เสียกับผู้ยื่นข้อเสนอรายอื่น หรือขัดขวางการแข่งขันอย่างเป็น ธรรม หรือสมยอมกันกับผู้ยื่นข้อเสนอรายอื่น หรือเจ้าหน้าที่ในการเสนอราคา หรือสื่อว่ากระทำการทุจริตอื่นใด ในการเสนอราคา

๖.๘ หากผู้ยื่นข้อเสนอซึ่งเป็นผู้ประกอบการ SMEs เสนอราคาสูงกว่าราคาต่ำสุดของผู้ ยื่นข้อเสนอรายอื่นที่ไม่เกินร้อยละ ๑๐ ให้จัดซื้อจัดจ้างกับผู้ประกอบการ SMEs ดังกล่าว โดยจัดเรียงลำดับผู้ ยื่นข้อเสนอซึ่งเป็นผู้ประกอบการ SMEs ซึ่งเสนอราคาสูงกว่าราคาต่ำสุดของผู้ยื่นข้อเสนออื่นไม่เกินร้อยละ ๑๐ ที่จะเรียกมาทำสัญญาไม่เกิน ๓ ราย

ผู้ยื่นข้อเสนอที่เป็นกิจการร่วมค้าที่จะได้สิทธิตามวรรคหนึ่ง ผู้เข้าร่วมค้าทุกราย จะต้องเป็นผู้ประกอบการ SMEs

ทั้งนี้ ผู้ประกอบการ SMEs ที่จะได้แต้มต่อด้านราคาตามวรรคหนึ่ง จะต้องมิ ีวงเงินสัญญาสะสมตามปีปฏิทินรวมกับราคาที่เสนอในครั้งนี้แล้ว มีมูลค่ารวมกันไม่เกินมูลค่าของรายได้ตาม ขนาดที่ขึ้นทะเบียนไว้กับ สสว.

๖.๙ หากผู้ยื่นข้อเสนอซึ่งมิใช่ผู้ประกอบการ SMEs แต่เป็นบุคคลธรรมดาที่ถือสัญชาติ ไทยหรือนิติบุคคลที่จัดตั้งขึ้นตามกฎหมายไทยเสนอราคาสูงกว่าราคาต่ำสุดของผู้ยื่นข้อเสนอซึ่งเป็นผู้ ยื่นข้อเสนอรายอื่นที่ไม่เกินร้อยละ ๑๐ ให้จัดซื้อจัดจ้างกับผู้ประกอบการ SMEs ดังกล่าว โดยจัดเรียงลำดับผู้ ยื่นข้อเสนอซึ่งเป็นผู้ประกอบการ SMEs ซึ่งเสนอราคาสูงกว่าราคาต่ำสุดของผู้ยื่นข้อเสนออื่นไม่เกินร้อยละ ๑๐ ที่จะเรียกมาทำสัญญาไม่เกิน ๓ ราย

ผู้ยื่นข้อเสนอที่เป็นกิจการร่วมค้าที่จะได้สิทธิตามวรรคหนึ่ง ผู้เข้าร่วมค้าทุกราย

จะต้องเป็นบุคคลธรรมดาที่ถือสัญชาติไทยหรือนิติบุคคลที่จัดตั้งขึ้นตามกฎหมายไทย

๗. การทำสัญญาจ้างก่อสร้าง

ผู้ชนะการประกวดราคาอิเล็กทรอนิกส์จะต้องทำสัญญาจ้างตามแบบสัญญา ดังระบุในข้อ ๑.๓ หรือทำข้อตกลงเป็นหนังสือกับเทศบาล ภายใน ๑๕ วัน นับถัดจากวันที่ได้รับแจ้ง และจะต้องวางหลักประกันสัญญาเป็นจำนวนเงินเท่ากับร้อยละ ๕ ของราคาค่าจ้างที่ประกวดราคาอิเล็กทรอนิกส์ ให้เทศบาล ยึดถือไว้ในขณะทำสัญญาโดยใช้หลักประกันอย่างหนึ่งอย่างใด ดังต่อไปนี้

๗.๑ เงินสด

๗.๒ เช็คหรือตราพท์ที่ธนาคารเซ็นสั่งจ่าย ซึ่งเป็นเช็คหรือตราพท์ลงวันที่ที่ใช้เช็คหรือตราพท์นั้น ชำระต่อเจ้าหน้าที่ในวันทำสัญญา หรือก่อนวันนั้นไม่เกิน ๓ วันทำการ

๗.๓ หนังสือค้ำประกันของธนาคารภายในประเทศ ตามตัวอย่างที่คณะกรรมการนโยบายกำหนด ดังระบุในข้อ ๑.๔ (๒) หรือจะเป็นหนังสือค้ำประกันอิเล็กทรอนิกส์ตามวิธีการที่กรมบัญชีกลางกำหนด

๗.๔ หนังสือค้ำประกันของบริษัทเงินทุน หรือบริษัทเงินทุนหลักทรัพย์ที่ได้รับอนุญาตให้ประกอบกิจการเงินทุนเพื่อการพาณิชย์และประกอบธุรกิจค้ำประกันตามประกาศของธนาคารแห่งประเทศไทย ตามรายชื่อบริษัทเงินทุนที่ธนาคารแห่งประเทศไทยแจ้งเวียนให้ทราบ โดยอนุโลมให้ใช้ตามตัวอย่างหนังสือค้ำประกันของธนาคารที่คณะกรรมการนโยบายกำหนด ดังระบุในข้อ ๑.๔ (๒)

๗.๕ พันธบัตรรัฐบาลไทย

หลักประกันนี้จะคืนให้ โดยไม่มีดอกเบี้ยภายใน ๑๕ วันนับถัดจากวันที่ผู้ชนะการประกวดราคาอิเล็กทรอนิกส์ (ผู้รับจ้าง) พ้นจากข้อผูกพันตามสัญญาจ้างแล้ว

๘. ค่าจ้างและการจ่ายเงิน

เทศบาล จะจ่ายค่าจ้างซึ่งได้รวมภาษีมูลค่าเพิ่มตลอดจนภาษีอากรอื่น ๆ และค่าใช้จ่าย ทั้งปวงด้วยแล้วโดยถือราคาเหมารวมเป็นเกณฑ์และกำหนดการจ่ายเงินเป็นจำนวน ๑๒ งวดดังนี้

คณะกรรมการตรวจรับพัสดุ สามารถตรวจรับพัสดุงวดใดงวดหนึ่งก่อนได้ แต่ต้องตรวจรับพัสดุในงวดที่หนึ่งให้แล้วเสร็จก่อน

งวดที่ ๑ เป็นจำนวนเงินในอัตราร้อยละ ๖ ของค่าจ้าง เมื่อผู้รับจ้างได้ปฏิบัติงานตอกเสาเข็ม คอร. ไมโครไพล์ รูปตัวไอ ขนาด ๐.๑๘x๐.๑๘x๖.๐๐ เมตร (เสริมพิเศษ ๔-DB ๑๒ ยาว ๑.๕๐ เมตร) จำนวน ๓๙ ต้น ตามแบบรูปและรายการของเทศบาล ให้แล้วเสร็จภายใน ๒๐ วัน

งวดที่ ๒ เป็นจำนวนเงินในอัตราร้อยละ ๖ ของค่าจ้าง เมื่อผู้รับจ้างได้ปฏิบัติงานตอกเสาเข็ม คอร. ไมโครไพล์ รูปตัวไอ ขนาด ๐.๑๘x๐.๑๘x๖.๐๐ เมตร (เสริมพิเศษ ๔-DB ๑๒ ยาว ๑.๕๐ เมตร) จำนวนรวม ๗๘ ต้น แล้วเสร็จ ตามแบบรูปและรายการของเทศบาล ให้แล้วเสร็จภายใน ๔๐ วัน

งวดที่ ๓ เป็นจำนวนเงินในอัตราร้อยละ ๒ ของค่าจ้าง เมื่อผู้รับจ้างได้ปฏิบัติงานก่อสร้างฐานราก ขนาด ๐.๔๐x๐.๔๐x๐.๔๐ เมตร จำนวน ๔๕ ฐานงานก่อสร้างฐานราก ขนาด ๐.๔๐x๑.๕๐x๐.๔๐ เมตร จำนวน ๒๔ ฐาน ตามแบบรูปและรายการของเทศบาล ให้แล้วเสร็จภายใน ๗๐ วัน

งวดที่ ๔ เป็นจำนวนเงินในอัตราร้อยละ ๒ ของค่าจ้าง เมื่อผู้รับจ้างได้ปฏิบัติงานก่อสร้างฐานราก ขนาด ๐.๔๐x๐.๔๐x๐.๔๐ จำนวนรวม ๑๑๕ ฐาน แล้วเสร็จ ตามแบบรูปและรายการของเทศบาล ให้แล้วเสร็จภายใน ๑๐๐ วัน

งวดที่ ๕ เป็นจำนวนเงินในอัตราร้อยละ ๑๐ ของค่าจ้าง เมื่อผู้รับจ้างได้ปฏิบัติงานก่อสร้างหลังคาชั้นลาดทางเดินเท้าความยาวประมาณ ๑๒๐.๐๐ เมตร ตามแบบรูปและรายการของเทศบาล ให้แล้วเสร็จภายใน ๑๑๐ วัน

งวดที่ ๖ เป็นจำนวนเงินในอัตราร้อยละ ๑๐ ของค่าจ้าง เมื่อผู้รับจ้างได้ปฏิบัติงานก่อสร้างหลังคาชั้นลาดทางเดินเท้าความยาวประมาณ ๒๔๐.๐๐ เมตร (ต่อจากงวดที่ ๕) ตามแบบรูปและรายการของเทศบาล ให้แล้วเสร็จภายใน ๑๒๐ วัน

งวดที่ ๗ เป็นจำนวนเงินในอัตราร้อยละ ๑๐ ของค่าจ้าง เมื่อผู้รับจ้างได้ปฏิบัติงานก่อสร้างหลังคาชั้นลาดทางเดินเท้าความยาวประมาณ ๓๖๐.๐๐ เมตร (ต่อจากงวดที่ ๖) ตามแบบรูปและรายการของเทศบาล ให้แล้วเสร็จภายใน ๑๓๐ วัน

งวดที่ ๘ เป็นจำนวนเงินในอัตราร้อยละ ๑๐ ของค่าจ้าง เมื่อผู้รับจ้างได้ปฏิบัติงานก่อสร้างหลังคาชั้นลาดทางเดินเท้าความยาวประมาณ ๔๘๐.๐๐ เมตร (ต่อจากงวดที่ ๗) ตามแบบรูป และรายการของเทศบาล ให้แล้วเสร็จภายใน ๑๔๐ วัน

งวดที่ ๙ เป็นจำนวนเงินในอัตราร้อยละ ๑๐ ของค่าจ้าง เมื่อผู้รับจ้างได้ปฏิบัติงานก่อสร้างหลังคาชั้นลาดทางเดินเท้าความยาวรวม ๖๐๘.๐๐ เมตร พื้นที่รวม ๑,๐๐๐.๐๐ ตารางเมตร แล้วเสร็จ ตามแบบรูปและรายการของเทศบาล ให้แล้วเสร็จภายใน ๑๕๐ วัน

งวดที่ ๑๐ เป็นจำนวนเงินในอัตราร้อยละ ๙ ของค่าจ้าง เมื่อผู้รับจ้างได้ปฏิบัติงานพื้นไวนิลอะคริลิคคละสีและพื้นคอนกรีตพิมพ์ลาย พื้นที่ประมาณ ๓๐๐.๐๐ ตารางเมตร ตามแบบรูปและรายการของเทศบาล ให้แล้วเสร็จภายใน ๑๖๐ วัน

งวดที่ ๑๑ เป็นจำนวนเงินในอัตราร้อยละ ๙ ของค่าจ้าง เมื่อผู้รับจ้างได้ปฏิบัติงานพื้นไวนิลอะคริลิคคละสีและพื้นคอนกรีตพิมพ์ลาย พื้นที่รวม ๖๓๖.๐๐ ตารางเมตร แล้วเสร็จ ตามแบบรูปและรายการของเทศบาล ให้แล้วเสร็จภายใน ๑๗๐ วัน

งวดสุดท้าย เป็นจำนวนเงินในอัตราร้อยละ ๑๖ ของค่าจ้าง เมื่อผู้รับจ้างได้ปฏิบัติงานติดตั้งโคมไฟโคมดาวน้โถ่ ขนาด ๑๘ วัตต์ จำนวน ๑๓๙ ชุด แล้วเสร็จ งานเดินท่อร้อยสายไฟฟ้า แล้วเสร็จ งานเทพื้นที่จอดรถดับเพลิง คสล. กว้างประมาณ ๑๐.๐๐ เมตร ยาวประมาณ ๑๘.๐๐ เมตร หนา ๐.๒๐ เมตร พื้นที่รวมประมาณ ๑๘๐.๐๐ ตารางเมตร แล้วเสร็จ ตามแบบรูปและรายการของเทศบาล รวมทั้งปฏิบัติงานอื่นๆทั้งหมดให้แล้วเสร็จเรียบร้อยตามสัญญารวมทั้งทำสถานที่ก่อสร้างให้สะอาดเรียบร้อย

๙. อัตราค่าปรับ

ค่าปรับตามสัญญาจ้างแนบท้ายเอกสารประกวดราคาอิเล็กทรอนิกส์นี้ หรือข้อตกลงจ้าง เป็นหนังสือจะกำหนด ดังนี้

๙.๑ กรณีที่ผู้รับจ้างนำงานที่รับจ้างไปจ้างช่วงให้ผู้อื่นทำอีกทอดหนึ่งโดยไม่ได้รับ

อนุญาตจากเทศบาล จะกำหนดค่าปรับสำหรับการฝ่าฝืนดังกล่าวเป็นจำนวนร้อยละ ๑๐ ของวงเงินของงานจ้าง
ช่วงนั้น

๙.๒ กรณีที่ผู้รับจ้างปฏิบัติผิดสัญญาจ้างก่อสร้าง นอกเหนือจากข้อ ๙.๑ จะกำหนด
ค่าปรับเป็นรายวันเป็นจำนวนเงินตายตัวในอัตราร้อยละ ๐.๒๕ ของราคางานจ้าง

๑๐. การรับประกันความชำรุดบกพร่อง

ผู้ชนะการประกวดราคาอิเล็กทรอนิกส์ซึ่งได้ทำสัญญาจ้าง ตามแบบ ดังระบุในข้อ ๑.๓
หรือข้อตกลงจ้างเป็นหนังสือแล้วแต่กรณี จะต้องรับประกันความชำรุดบกพร่องของงานจ้างที่เกิดขึ้นภายใน
ระยะเวลา ไม่น้อยกว่า ๒ ปี นับถัดจากวันที่เทศบาลได้รับมอบงาน โดยต้องบริหารจัดการซ่อมแซมแก้ไขให้ใช้
การได้ดีดังเดิมภายใน ๑๕ วัน นับถัดจากวันที่ได้รับแจ้งความชำรุดบกพร่อง

๑๑. ข้อสงวนสิทธิ์ในการยื่นข้อเสนอและอื่น ๆ

๑๑.๑ เงินค่าจ้างสำหรับงานจ้างครั้งนี้ ได้มาจากเงินงบประมาณประจำปี พ.ศ. ๒๕๖๙
การลงนามในสัญญาจะกระทำต่อเมื่อ เทศบาลได้รับอนุมัติเงิน ค่าก่อสร้างจาก
เงินงบประมาณประจำปี พ.ศ. ๒๕๖๙

๑๑.๒ เมื่อเทศบาลได้คัดเลือกผู้ยื่นข้อเสนอรายใดให้เป็นผู้รับจ้าง และได้ตกลงจ้าง ตาม
การประกวดราคาอิเล็กทรอนิกส์แล้ว ถ้าผู้รับจ้างจะต้องส่งหรือนำสิ่งของมาเพื่องานจ้างดังกล่าวเข้ามาจากต่าง
ประเทศ และของนั้นต้องนำเข้ามาโดยทางเรือในเส้นทางที่มีเรือไทยเดินอยู่ และสามารถให้บริการรับขนได้ตาม
ที่รัฐมนตรีว่าการกระทรวงคมนาคมประกาศกำหนด ผู้ยื่นข้อเสนอซึ่งเป็นผู้รับจ้างจะต้องปฏิบัติตามกฎหมายว่า
ด้วยการส่งเสริมการพาณิชย์ ดังนี้

(๑) แจ้งการส่งหรือนำสิ่งของดังกล่าวเข้ามาจากต่างประเทศต่อกรมเจ้าท่า
ภายใน ๗ วัน นับตั้งแต่วันที่ผู้รับจ้างส่งหรือซื้อของจากต่างประเทศ เว้นแต่เป็นของที่รัฐมนตรีว่าการกระทรวง
คมนาคมประกาศยกเว้นให้บรรทุกโดยเรืออื่นได้

(๒) จัดการให้สิ่งของดังกล่าวบรรทุกโดยเรือไทย หรือเรือที่มีสิทธิเช่นเดียวกับ
เรือไทยจากต่างประเทศมายังประเทศไทย เว้นแต่จะได้รับอนุญาตจากกรมเจ้าท่า ให้บรรทุกสิ่งของนั้น โดยเรือ
อื่น ที่มีใจเรือไทย ซึ่งจะต้องได้รับอนุญาตเช่นนั้นก่อนบรรทุกของลงเรืออื่น หรือเป็นของที่รัฐมนตรีว่าการ
กระทรวงคมนาคมประกาศยกเว้นให้บรรทุกโดยเรืออื่น

(๓) ในกรณีที่มิปฏิบัติตาม (๑) หรือ (๒) ผู้รับจ้างจะต้องรับผิดชอบตามกฎหมายว่า
ด้วยการส่งเสริมการพาณิชย์

๑๑.๓ ผู้ยื่นข้อเสนอซึ่งเทศบาลได้คัดเลือกแล้ว ไม่ไปทำสัญญาหรือข้อตกลงจ้างเป็น
หนังสือภายในเวลาที่กำหนดดังระบุไว้ในข้อ ๗ เทศบาลจะริบหลักประกันการยื่นข้อเสนอ หรือเรียกจากผู้
ออกหนังสือค้ำประกัน การยื่นข้อเสนอทันที และอาจพิจารณาเรียกชดเชยความเสียหายอื่น (ถ้ามี) รวมทั้ง
จะพิจารณาให้เป็นผู้ทำงาน ตามระเบียบกระทรวงการคลังว่าด้วยการจัดซื้อจัดจ้างและการบริหารพัสดุภาครัฐ
พ.ศ. ๒๕๖๐

๑๑.๔ เทศบาลสงวนสิทธิ์ที่จะแก้ไขเพิ่มเติมเงื่อนไข หรือข้อกำหนดในแบบสัญญาหรือ

ข้อตกลงจ้างเป็นหนังสือให้เป็นไปตามความเห็นของสำนักงานอัยการสูงสุด (ถ้ามี)

๑๑.๕ ในกรณีที่เอกสารแนบท้ายเอกสารประกวดราคาอิเล็กทรอนิกส์นี้ มีความขัดหรือแย้งกันผู้ยื่นข้อเสนอจะต้องปฏิบัติตามคำวินิจฉัยของเทศบาล คำวินิจฉัยดังกล่าวให้ถือเป็นที่สุด และ ผู้ยื่นข้อเสนอไม่มีสิทธิเรียกร้องค่าใช้จ่ายใดๆ เพิ่มเติม

๑๑.๖ เทศบาล อาจประกาศยกเลิกการจัดจ้างในกรณีต่อไปนี้ได้ โดยที่ผู้ยื่นข้อเสนอจะเรียกร้องค่าเสียหายใดๆ จากเทศบาลไม่ได้

(๑) เทศบาลไม่ได้รับการจัดสรรเงินที่จะใช้ในการจัดจ้างหรือได้รับจัดสรรแต่ไม่เพียงพอที่จะทำการจัดจ้างครั้งนี้ต่อไป

(๒) มีการกระทำที่เข้าลักษณะผู้ยื่นข้อเสนอที่ชนะการจัดจ้างหรือที่ได้รับการคัดเลือกมี ผลประโยชน์ร่วมกัน หรือมีส่วนได้เสียกับผู้ยื่นข้อเสนอรายอื่น หรือขัดขวางการแข่งขันอย่างเป็นธรรมหรือสมยอมกันกับผู้ยื่นข้อเสนอรายอื่น หรือเจ้าหน้าที่ในการเสนอราคา หรือถือว่ากระทำการทุจริตอื่นใดในการเสนอราคา

(๓) การทำการจัดจ้างครั้งนี้ต่อไปอาจก่อให้เกิดความเสียหายแก่เทศบาล หรือกระทบต่อประโยชน์สาธารณะ

(๔) กรณีอื่นในทำนองเดียวกับ (๑) (๒) หรือ (๓) ตามที่กำหนดในกฎกระทรวง ซึ่งออกตามความในกฎหมายว่าด้วยการจัดซื้อจัดจ้างและการบริหารพัสดุภาครัฐ

๑๑.๗ ผู้ยื่นข้อเสนอจะต้องเลือกช่องทางการอุทธรณ์และช่องทางการรับหนังสือแจ้งตอบผลการพิจารณาอุทธรณ์ไว้ตั้งแต่ขั้นตอนการยื่นข้อเสนอ และหากผู้ยื่นข้อเสนอมีความประสงค์ที่จะอุทธรณ์ผลการประกาศผู้ชนะการจัดซื้อจัดจ้าง จะต้องยื่นอุทธรณ์และรับหนังสือแจ้งตอบผลการพิจารณาอุทธรณ์ผ่านช่องทางที่ได้เลือกไว้เท่านั้น

๑๒. การปรับราคาค่างานก่อสร้าง

การปรับราคาค่างานก่อสร้างตามสูตรการปรับราคาดังระบุในข้อ ๑.๕ จะนำมาใช้ในกรณี ที่ ค่างานก่อสร้างลดลงหรือเพิ่มขึ้น โดยวิธีการต่อไปนี้

ตามเงื่อนไข หลักเกณฑ์ สูตรและวิธีคำนวณที่ใช้กับสัญญาแบบปรับราคาได้ตามมติ คณะรัฐมนตรีเมื่อวันที่ ๒๒ สิงหาคม ๒๕๓๒ เรื่อง การพิจารณาช่วยเหลือผู้ประกอบการอาชีพงานก่อสร้าง ตามหนังสือสำนักเลขาธิการคณะรัฐมนตรี ที่ นร ๐๒๐๓/ว ๑๐๙ ลงวันที่ ๒๔ สิงหาคม ๒๕๓๒

สูตรการปรับราคา (สูตรค่า K) จะต้องคงที่ที่ระดับที่กำหนดไว้ในวันแล้วเสร็จตามที่ กำหนดไว้ในสัญญา หรือภายในระยะเวลาที่เทศบาลได้ขยายออกไป โดยจะใช้สูตรของทางราชการที่ได้ระบุใน ข้อ ๑.๕

๑๓. มาตรฐานฝีมือช่าง

เมื่อเทศบาลได้คัดเลือกผู้ยื่นข้อเสนอรายใดให้เป็นผู้รับจ้างและได้ตกลงจ้างก่อสร้าง ตาม

ประกาศนี้แล้วผู้ยื่นข้อเสนอจะต้องตกลงว่าในการปฏิบัติงานก่อสร้างดังกล่าว ผู้ยื่นข้อเสนอจะต้องมีและใช้ผู้มีวุฒิบัตรระดับ ปวส. หรือเทียบเท่าจากสถาบันการศึกษาที่ ก.พ. รับรองให้เข้ารับราชการได้ ในอัตราไม่ต่ำกว่าร้อยละ ๑๐ ของแต่ละสาขาช่างแต่ละช่างต้องมีจำนวนช่างอย่างน้อย ๑ คน ในแต่ละสาขาช่าง ดังต่อไปนี้

๑๓.๑ สาขาช่างก่อสร้าง หรือช่างโยธา หรือช่างสำรวจ

๑๔. การปฏิบัติตามกฎหมายและระเบียบ

ในระหว่างระยะเวลาการก่อสร้าง ผู้ยื่นข้อเสนอที่ได้รับการคัดเลือกให้เป็นผู้รับจ้างต้องปฏิบัติ ตามหลักเกณฑ์ที่กฎหมายและระเบียบได้กำหนดไว้โดยเคร่งครัด

๑๕. การประเมินผลการปฏิบัติงานของผู้ประกอบการ

เทศบาล สามารถนำผลการปฏิบัติงานแล้วเสร็จตามสัญญาของผู้ยื่นข้อเสนอที่ได้รับการคัดเลือกให้ เป็นผู้รับจ้างเพื่อนำมาประเมินผลการปฏิบัติงานของผู้ประกอบการ

ทั้งนี้ หากผู้ยื่นข้อเสนอที่ได้รับการคัดเลือกไม่ผ่านเกณฑ์ที่กำหนดจะถูกระงับการยื่นข้อเสนอหรือทำสัญญากับเทศบาล ไว้ชั่วคราว

เทศบาลนครปากเกร็ด



มิถุนายน ๒๕๖๙



เอกสารแนบประกาศประกวดราคาจ้าง

บันทึกข้อความ

ส่วนราชการ ส่วนควบคุมการก่อสร้าง สำนักช่าง โทร.๘๑๗

ที่ ๒๓๓๓๓ /๒๕๖๙

วันที่ ๖ พฤษภาคม ๒๕๖๙

เรื่อง ขอรับความเห็นชอบการจัดทำรายละเอียดขอบเขตของงาน (Terms of Reference:TOR)

โครงการปรับปรุงหลังคา กันสาดทางเดินเท้า บริเวณหน้าโรงเรียนนวมินทร์ชุนทิศ หอวัง นนทบุรี

เรียน นายกเทศมนตรี ปลัดเทศบาล ผู้อำนวยการสำนักช่าง ผู้อำนวยการส่วนควบคุมการก่อสร้าง หัวหน้าฝ่ายวิศวกรรมโยธา

ตามคำสั่งเทศบาลนครปากเกร็ด ที่ ๗๑๒/๒๕๖๙ ลงวันที่ ๒๘ เมษายน ๒๕๖๙ เรื่อง แต่งตั้งคณะกรรมการจัดทำร่างรายละเอียดขอบเขตของงาน (Terms of Reference:TOR) โครงการปรับปรุงหลังคา กันสาดทางเดินเท้า บริเวณหน้าโรงเรียนนวมินทร์ชุนทิศ หอวัง นนทบุรี โดยให้ดำเนินการจัดทำร่างรายละเอียดขอบเขตของงาน (Terms of Reference:TOR) โครงการดังกล่าว ให้มีประสิทธิภาพและเกิดประโยชน์สูงสุดแก่ทางราชการ นั้น

คณะกรรมการดำเนินการจัดทำรายละเอียดขอบเขตของงาน (Terms of Reference:TOR) โครงการดังกล่าว เรียบร้อยแล้ว จึงขอรับความเห็นชอบดำเนินการจัดทำร่างรายละเอียดขอบเขตของงานงาน (Terms of Reference:TOR) โครงการดังกล่าวเพื่อใช้ประกอบและเป็นข้อกำหนดในการดำเนินการจัดซื้อจัดจ้างตามระเบียบ ฯ ต่อไป

จึงเรียนมาเพื่อโปรดพิจารณาให้ความเห็นชอบ

(ลงชื่อ)

ประธานกรรมการ

(นายเจน จำลองราช)

หัวหน้าฝ่ายวิศวกรรมโยธา

(ลงชื่อ)

กรรมการ

(นางสาวประภากร นนทจันทร์)

สถาปนิกเชี่ยวชาญ

(ลงชื่อ)

กรรมการ/เลขานุการ

(นายธนาวุฒิ กุลสุทธิ)

วิศวกรโยธาปฏิบัติการ

เพื่อไม่ให้เกิดความเห็นชอบ

เห็นชอบ

(นางปวีณา เขาร้อยชัย)
รองปลัดเทศบาล รักษาการนายกเทศมนตรี
ปลัดเทศบาลนครปากเกร็ด
๗ พ.ค. ๒๕๖๙

(นายธนกร พันธ์ราช)
ผู้อำนวยการสำนักช่าง

(นายธนกร พันธ์ราช)
ผู้อำนวยการสำนักช่าง

รักษาการนายกเทศมนตรี
๗ พ.ค. ๒๕๖๙

๗ พ.ค. ๒๕๖๙

(นายเจน จำลองราช)

หัวหน้าฝ่ายวิศวกรรมโยธา

(นายวิวัฒน์ นีละรุ่งเรือง)

ผู้อำนวยการส่วนควบคุมการก่อสร้าง

ขอบเขตงาน (Terms of Reference : TOR)

โครงการปรับปรุงหลังคากันสาดทางเดินเท้า บริเวณหน้าโรงเรียนนวมินทราชินูทิศ หอวัง นนทบุรี

๑. ความเป็นมา

เนื่องด้วยเทศบาลนครปากเกร็ด ได้รับการร้องขอจากโรงเรียนและประชาชนที่สัญจร บริเวณถนนศรีสมาน ตำบลบ้านใหม่ อำเภอปากเกร็ด จังหวัดนนทบุรี ว่าหลังคากันสาดทางเดินเท้ามีความชำรุดเสียหาย มีสภาพทรุดโทรมเสื่อมสภาพไปตามกาลเวลา มีน้ำรั่วซึมเวลาฝนตก อาจเกิดปัญหาแก่ระบบไฟฟ้าได้ ประกอบกับเวลากลางคืนไม่มีแสงสว่าง ซึ่งอาจทำให้เกิดความไม่ปลอดภัยต่อชีวิตและทรัพย์สินของนักเรียนและประชาชนที่สัญจรไปมาได้ ดังนั้น จึงจำเป็นต้องปรับปรุงหลังคากันสาดทางเดินเท้าบริเวณดังกล่าว เพื่อความสะดวกปลอดภัยแก่นักเรียนและประชาชนที่ใช้สัญจร เทศบาลนครปากเกร็ด จึงได้นำมาเข้าแผนพัฒนาเทศบาล เพื่อบรรเทาความเดือดร้อนให้กับนักเรียนและประชาชน ดังนั้น จึงเกิดเป็นโครงการปรับปรุงหลังคากันสาดทางเดินเท้า บริเวณหน้าโรงเรียนนวมินทราชินูทิศ หอวัง นนทบุรี

เทศบาลนครปากเกร็ด ได้รับอนุมัติงบประมาณรายจ่ายประจำปีงบประมาณ พ.ศ.๒๕๖๘ แผนงานอุตสาหกรรมและการโยธา งานก่อสร้าง งบลงทุน หมวดค่าที่ดินและสิ่งก่อสร้าง ประเภทค่าปรับปรุงที่ดิน และสิ่งก่อสร้าง เพื่อดำเนินโครงการปรับปรุงหลังคากันสาดทางเดินเท้า บริเวณโรงเรียนนวมินทราชินูทิศ หอวัง นนทบุรี งบประมาณ ๖,๐๐๐,๐๐๐.๐๐ บาท (หกล้านบาทถ้วน) เพื่อจ่ายเป็นค่าปรับปรุงหลังคากันสาดบริเวณทางเดินเท้า จำนวน ๑ งาน กว้างประมาณ ๑.๒๐-๓.๐๐ ม. ยาวประมาณ ๖๐๘.๐๐ ม. พื้นี่รวมประมาณ ๑,๐๐๐.๐๐ ตร.ม. และปรับปรุงพื้น คสล. บริเวณพื้นที่ลานจอดรถดับเพลิง จำนวน ๑ งาน ตามประมาณการงานก่อสร้าง และตามแบบแปลนที่เทศบาลนครปากเกร็ดกำหนด ตามแผนพัฒนาท้องถิ่น (พ.ศ.๒๕๖๖-๒๕๗๐) เพิ่มเติม ครั้งที่ ๑/๒๕๖๘ หน้าที่ ๗๓ ลำดับที่ ๑.๑๘

๒. วัตถุประสงค์

- ๒.๑ เพื่ออำนวยความสะดวกในการสัญจรแก่นักเรียนและประชาชนภายในเขตพื้นที่รับผิดชอบของเทศบาล
- ๒.๒ เพื่อให้เกิดความปลอดภัยต่อชีวิตและทรัพย์สิน เพื่อป้องกันฝนและมีแสงสว่างที่เพียงพอในการสัญจร
- ๒.๕ เพื่อปรับปรุงบริเวณทางเดินเท้าให้มีสภาพแวดล้อมที่ดี

๓. คุณสมบัติของผู้ยื่นข้อเสนอ

- ๓.๑ มีความสามารถตามกฎหมาย
- ๓.๒ ไม่เป็นบุคคลล้มละลาย
- ๓.๓ ไม่อยู่ระหว่างเลิกกิจการ
- ๓.๔ ไม่เป็นบุคคลซึ่งอยู่ระหว่างถูกระงับการยื่นข้อเสนอหรือทำสัญญากับหน่วยงานของรัฐไว้

ชั่วคราวเนื่องจากเป็นผู้ที่ไม่ผ่านเกณฑ์การประเมินผลการปฏิบัติงานของผู้ประกอบการตามระเบียบที่รัฐมนตรีว่าการกระทรวงการคลังกำหนดตามที่ประกาศเผยแพร่ในระบบเครือข่ายสารสนเทศของกรมบัญชีกลาง

๑.

ประธานฯ

๒.

กรรมการ

๓.

กรรมการ/เลขานุการ

๓.๕ ไม่เป็นบุคคลซึ่งถูกระบุชื่อไว้ในบัญชีรายชื่อผู้ทำงานและได้แจ้งเวียนชื่อให้เป็นผู้ทำงานของหน่วยงานของรัฐในระบบเครือข่ายสารสนเทศของกรมบัญชีกลาง ซึ่งรวมถึงนิติบุคคลที่ผู้ทำงานเป็นหุ้นส่วน ผู้จัดการ กรรมการผู้จัดการ ผู้บริหาร ผู้มีอำนาจในการดำเนินงานในกิจการของนิติบุคคลนั้นด้วย

๓.๖ มีคุณสมบัติและไม่มีลักษณะต้องห้ามตามที่คณะกรรมการนโยบายการจัดซื้อจัดจ้างและการบริหารพัสดุภาครัฐกำหนดในราชกิจจานุเบกษา

๓.๗ เป็นนิติบุคคลผู้มีอาชีพรับจ้างงานที่ประกวดราคาอิเล็กทรอนิกส์ดังกล่าว

๓.๘ ไม่เป็นผู้มีผลประโยชน์ร่วมกันกับผู้ยื่นข้อเสนอรายอื่นที่เข้ายื่นข้อเสนอให้แก่เทศบาลนครปากเกร็ด ณ วันประกาศประกวดราคาอิเล็กทรอนิกส์ หรือไม่เป็นผู้กระทำการอันเป็นการขัดขวางการแข่งขันราคาอย่างเป็นธรรม ในการประกวดราคาอิเล็กทรอนิกส์ครั้งนี้

๓.๙ ไม่เป็นผู้ได้รับเอกสิทธิ์หรือความคุ้มกัน ซึ่งอาจปฏิเสธไม่ยอมขึ้นศาลไทย เว้นแต่รัฐบาลของผู้ยื่นข้อเสนอได้มีคำสั่งให้สละเอกสิทธิ์และความคุ้มกันเช่นนั้น

๓.๑๐ โครงการก่อสร้างนี้ไม่ต้องกำหนดคุณสมบัติผู้มีสิทธิเข้ายื่นข้อเสนอเป็นผู้ประกอบการที่ขึ้นทะเบียนงานก่อสร้างสาขาก่อสร้างอาคารไว้กับกรมบัญชีกลาง

โดยกำหนดสัดส่วนของราคางานก่อสร้าง จำนวน ๖,๐๐๐,๐๐๐.๐๐ บาท (หกล้านบาทถ้วน) และสัดส่วน ๑๐๐% ตามราคางานก่อสร้าง

๓.๑๑ ผู้ยื่นข้อเสนอต้องมีผลงานก่อสร้างประเภทเดียวกันกับงานที่ประกวดราคาจ้างก่อสร้าง และต้องเป็นงานของผู้รับจ้างในสัญญาเดียว ๓,๐๐๐,๐๐๐.๐๐ บาท (สามล้านบาทถ้วน) และเป็นผลงานที่เป็นคู่สัญญาโดยตรงกับหน่วยงานของรัฐ หรือหน่วยงานเอกชนที่เทศบาลนครปากเกร็ดเชื่อถือ

๓.๑๒ กิจการร่วมค้าที่ยื่นข้อเสนอในรูปแบบของ "กิจการร่วมค้า" ต้องมีคุณสมบัติ ดังนี้
กรณีที่ข้อตกลงระหว่างผู้เข้าร่วมค้ากำหนดให้ผู้เข้าร่วมค้ารายใดรายหนึ่งเป็นผู้เข้าร่วมค้าหลัก
ข้อตกลงระหว่างผู้เข้าร่วมค้าจะต้องมีการกำหนดสัดส่วนหน้าที่และความรับผิดชอบในปริมาณงาน สิ่งของหรือมูลค่าตามสัญญาของผู้เข้าร่วมค้าหลักมากกว่าผู้เข้าร่วมค้ารายอื่นทุกราย

กรณีที่ข้อตกลงระหว่างผู้เข้าร่วมค้ากำหนดให้ผู้เข้าร่วมค้ารายใดรายหนึ่งเป็นผู้เข้าร่วมค้าหลัก
กิจการร่วมค่านั้นต้องใช้ผลงานของผู้เข้าร่วมค้าหลักรายเดียวเป็นผลงานของกิจการร่วมค้าที่ยื่นข้อเสนอ

สำหรับข้อตกลงระหว่างผู้เข้าร่วมค้าที่ไม่ได้กำหนดให้ผู้เข้าร่วมค้ารายใดเป็นผู้เข้าร่วมค้าหลัก
ผู้เข้าร่วมค้าทุกรายจะต้องมีคุณสมบัติครบถ้วนตามเงื่อนไขที่กำหนดไว้ในเอกสารเชิญชวน

กรณีที่ข้อตกลงระหว่างผู้เข้าร่วมค้ากำหนดให้มีการมอบหมายผู้เข้าร่วมค้ารายใดรายหนึ่งเป็นผู้ยื่นข้อเสนอ
ในนามกิจการร่วมค้า การยื่นข้อเสนอดังกล่าวไม่ต้องมีหนังสือมอบอำนาจ

สำหรับข้อตกลงระหว่างผู้เข้าร่วมค้าที่ไม่ได้กำหนดให้ผู้เข้าร่วมค้ารายใดเป็นผู้ยื่นข้อเสนอ
ผู้เข้าร่วมค้าทุกรายจะต้องลงลายมือชื่อในหนังสือมอบอำนาจให้ผู้เข้าร่วมค้ารายใดรายหนึ่งเป็นผู้ยื่นข้อเสนอ
ในนามกิจการร่วมค้า

๓.๑๓ ผู้ยื่นข้อเสนอต้องลงทะเบียนในระบบจัดซื้อจัดจ้างภาครัฐด้วยอิเล็กทรอนิกส์ (Electronic Government Procurement : e - GP) ของกรมบัญชีกลาง

๓.๑๔ ผู้ยื่นเสนอต้องมีมูลค่าสุทธิของกิจการ ดังนี้

(๑) กรณีผู้ยื่นข้อเสนอเป็นนิติบุคคลที่จัดตั้งขึ้นตามกฎหมายไทย หรือเป็นนิติบุคคลที่จัดตั้งขึ้นตามกฎหมายของต่างประเทศซึ่งได้จดทะเบียนเกินกว่า ๑ ปี ต้องมีมูลค่าสุทธิของกิจการ จากผลต่างระหว่างสินทรัพย์สุทธิหักด้วยหนี้สินสุทธิ ที่ปรากฏในงบแสดงฐานะการเงินที่มีการตรวจรับรองแล้ว ซึ่งจะต้องแสดงค่าเป็นบวก ๑ ปีสุดท้ายก่อนวันยื่นข้อเสนอ

(๒) กรณีผู้ยื่นข้อเสนอเป็นนิติบุคคลที่จัดตั้งขึ้นตามกฎหมายไทยซึ่งยังไม่มีรายงานงบแสดงฐานะการเงินกับกรมพัฒนาธุรกิจการค้า ให้พิจารณาการกำหนดมูลค่าของทุนจดทะเบียน โดยผู้ยื่นข้อเสนอจะต้องมีทุนจดทะเบียนที่เรียกชำระมูลค่าหุ้นแล้ว ณ วันที่ยื่นข้อเสนอ ไม่ต่ำกว่า ๑ ล้านบาท หรือเป็นนิติบุคคลที่จัดตั้งขึ้นตามกฎหมายของต่างประเทศซึ่งยังไม่มีรายงานงบแสดงฐานะการเงิน ให้พิจารณาการกำหนดมูลค่าของทุนจดทะเบียน โดยผู้ยื่นข้อเสนอจะต้องมีทุนจดทะเบียนที่เรียกชำระมูลค่าหุ้นแล้ว ณ วันที่ยื่นข้อเสนอ คือ มูลค่าการจัดซื้อจัดจ้างเกิน ๒๐ ล้านบาท แต่ไม่เกิน ๑๕๐ ล้านบาท ต้องมีทุนจดทะเบียนไม่ต่ำกว่า ๒๐ ล้านบาท

(๓) สำหรับการจัดซื้อจัดจ้างครั้งหนึ่งที่มีวงเงินเกิน ๕๐๐,๐๐๐ บาท ขึ้นไป กรณีผู้ยื่นข้อเสนอเป็นบุคคลธรรมดาที่ถือสัญชาติไทย หรือบุคคลธรรมดาที่ไม่ได้ถือสัญชาติไทย โดยพิจารณาจากหนังสือรับรองบัญชีเงินฝากไม่เกิน ๙๐ วันก่อนวันยื่นข้อเสนอ โดยต้องมีเงินฝากคงเหลือในบัญชีธนาคารเป็นมูลค่า ๑ ใน ๔ ของมูลค่างบประมาณของโครงการหรือรายการที่ยื่นข้อเสนอในแต่ละครั้ง และหากเป็นผู้ชนะการจัดซื้อจัดจ้างหรือเป็นผู้ได้รับการคัดเลือกจะต้องแสดงหนังสือรับรองบัญชีเงินฝากที่มีมูลค่าดังกล่าวอีกครั้งหนึ่งในวันลงนามในสัญญา

(๔) กรณีที่ผู้ยื่นข้อเสนอไม่มีมูลค่าสุทธิของกิจการหรือทุนจดทะเบียน หรือมีแต่ไม่เพียงพอที่จะเข้ายื่นข้อเสนอ ผู้ยื่นข้อเสนอสามารถขอวงเงินสินเชื่อ โดยต้องมีวงเงินสินเชื่อ ๑ ใน ๔ ของมูลค่างบประมาณของโครงการหรือรายการที่ยื่นข้อเสนอในแต่ละครั้ง (สินเชื่อที่ธนาคารภายในประเทศ หรือบริษัทเงินทุนหรือบริษัทเงินทุนหลักทรัพย์ที่ได้รับอนุญาตให้ประกอบกิจการเงินทุนเพื่อการพาณิชย์ และประกอบธุรกิจค้าประกันตามประกาศของธนาคารแห่งประเทศไทย ตามรายชื่อบริษัทเงินทุนที่ธนาคารแห่งประเทศไทยแจ้งเวียนให้ทราบ หรือเป็นสินเชื่อที่ธนาคารต่างประเทศหรือบริษัทเงินทุนหรือบริษัทเงินทุนหลักทรัพย์ที่ได้รับอนุญาตให้ประกอบกิจการเงินทุนเพื่อการพาณิชย์และประกอบธุรกิจค้าประกันตามประกาศของธนาคารกลางต่างประเทศนั้น ตามรายชื่อบริษัทเงินทุนที่ธนาคารต่างประเทศนั้นแจ้งเวียนให้ทราบ โดยพิจารณาจากยอดเงินรวมของวงเงินสินเชื่อที่สำนักงานใหญ่รับรองหรือที่สำนักงานสาขารับรอง (กรณีได้รับมอบอำนาจจากสำนักงานใหญ่) ซึ่งออกให้แก่ผู้ยื่นข้อเสนอ นับถึงวันยื่นข้อเสนอไม่เกิน ๙๐ วัน

หมายเหตุ นิติบุคคลที่จัดตั้งขึ้นตามกฎหมายของต่างประเทศและบุคคลธรรมดา ที่มีได้ถือสัญชาติไทย เอกสารที่ใช้ในการยื่นข้อเสนอจะต้องผ่านการรับรองตามระเบียบกระทรวงการต่างประเทศ ว่าด้วยการรับรองเอกสาร พ.ศ.๒๕๓๙ และที่แก้ไขเพิ่มเติม กำหนด

(๕) กรณีตาม (๑)-(๔) ยกเว้นสำหรับกรณีดังต่อไปนี้

(๕.๑) กรณีที่ผู้ยื่นข้อเสนอเป็นหน่วยงานของรัฐ

(๕.๒) นิติบุคคลที่จัดตั้งขึ้นตามกฎหมายไทยที่อยู่ระหว่างการฟื้นฟูกิจการตาม

พระราชบัญญัติล้มละลาย (ฉบับที่ ๑๐) พ.ศ.๒๕๖๑

๔. รายละเอียดคุณลักษณะเฉพาะของพัสดุที่จะดำเนินการจัดซื้อหรือขอบเขตของงานที่จะดำเนินการจัดจ้าง หรือแบบรูปรายการงานก่อสร้างที่จะดำเนินการจ้างก่อสร้าง (แล้วแต่กรณี) และเอกสารแนบท้ายอื่นๆ

โดยจะดำเนินการปรับปรุงหลังคากันสาดบริเวณทางเดินเท้า จำนวน ๑ งาน กว้างประมาณ ๑.๒๐ - ๓.๐๐ ม. ยาวประมาณ ๖๐๘.๐๐ ม. พื้นที่รวมประมาณ ๑,๐๐๐.๐๐ ตร.ม. และปรับปรุงพื้น คสล. บริเวณพื้นที่ลานจอดรถดับเพลิง จำนวน ๑ งาน ตามประมาณการงานก่อสร้าง และตามแบบแปลนที่เทศบาล นครปากเกร็ดกำหนด ตามทะเบียนแบบเลขที่ กส.๒๖/๒๕๖๙ ลงวันที่ ๕ สิงหาคม ๒๕๖๘

๕. กำหนดเวลาส่งมอบพัสดุ

ระยะเวลาส่งมอบพัสดุ ๑๘๐ วัน

๖. หลักเกณฑ์ในการพิจารณาคัดเลือกข้อเสนอ

การพิจารณาผลการยื่นข้อเสนอประกวดราคาอิเล็กทรอนิกส์ครั้งนี้ เทศบาลนครปากเกร็ด จะพิจารณาจากตัดสินโดยใช้หลักเกณฑ์ราคา

๗. วงเงินงบประมาณ/วงเงินที่รับจัดสรร

งบประมาณ จำนวน ๖,๐๐๐,๐๐๐.๐๐ บาท (หกล้านบาทถ้วน)

๘. งานงวดและการจ่ายเงิน

คณะกรรมการตรวจรับพัสดุ สามารถตรวจรับพัสดุงวดใดงวดหนึ่งก่อนได้ แต่ต้องตรวจรับ พัสดุในงวดที่หนึ่งให้แล้วเสร็จก่อน มีกำหนดระยะเวลาก่อสร้างแล้วเสร็จ จำนวน ๑๘๐ วัน โดยแบ่งงวดงาน เป็น ๑๒ งวด ดังนี้

งวดที่ ๑ กำหนดจ่ายเป็นจำนวนเงินร้อยละหก (๖) ของค่าก่อสร้างทั้งหมด เมื่อผู้รับจ้างได้ ปฏิบัติงานตอกเสาเข็ม คอร. ไมโครไพล์ รูปตัวไอ ขนาด ๐.๑๘x๐.๑๘x๖.๐๐ เมตร (เสริมพิเศษ ๔-DB ๑๒ ยาว ๑.๕๐ เมตร) จำนวน ๓๙ ต้น ตามแบบรูปและรายการของเทศบาล ภายใน ๒๐ วัน นับถัดจากวันที่ลงนามในสัญญา

งวดที่ ๒ กำหนดจ่ายเป็นจำนวนเงินร้อยละหก (๖) ของค่าก่อสร้างทั้งหมด เมื่อผู้รับจ้างได้ ปฏิบัติงานตอกเสาเข็ม คอร. ไมโครไพล์ รูปตัวไอ ขนาด ๐.๑๘x๐.๑๘x๖.๐๐ เมตร (เสริมพิเศษ ๔-DB ๑๒ ยาว ๑.๕๐ เมตร) จำนวนรวม ๗๘ ต้น แล้วเสร็จ ตามแบบรูปและรายการของเทศบาล ให้แล้วเสร็จ ภายใน ๕๐ วัน นับถัดจาก วันที่ลงนามในสัญญา

งวดที่ ๓ กำหนดจ่ายเป็นจำนวนเงินร้อยละสอง (๒) ของค่าก่อสร้างทั้งหมด เมื่อผู้รับจ้างได้ ปฏิบัติ งานก่อสร้างฐานราก ขนาด ๐.๔๐x๐.๔๐x ๐.๔๐ เมตร จำนวน ๔๕ ฐานงานก่อสร้างฐานราก ขนาด ๐.๔๐x๑.๕๐x๐.๔๐ เมตร จำนวน ๒๔ ฐาน ตามแบบรูปและรายการของเทศบาล ภายใน ๗๐ วัน นับถัดจากวันที่ ลงนามในสัญญา

งวดที่ ๔ กำหนดจ่ายเป็นจำนวนเงินร้อยละสอง (๒) ของค่าก่อสร้างทั้งหมด เมื่อผู้รับจ้างได้ ปฏิบัติ งานก่อสร้างฐานราก ขนาด ๐.๔๐x๐.๔๐x๐.๔๐ จำนวนรวม ๑๑๕ ฐาน แล้วเสร็จ ตามแบบรูปและรายการ ของเทศบาล ให้แล้วเสร็จภายใน ๑๐๐ วัน นับถัดจากวันที่ลงนามในสัญญา

งวดที่ ๕ กำหนดจ่ายเป็นจำนวนเงินร้อยละสิบ (๑๐) ของค่าก่อสร้างทั้งหมด เมื่อผู้รับจ้างได้ ปฏิบัติงานก่อสร้างหลังคากันสาดทางเดินเท้าความยาวประมาณ ๑๒๐.๐๐ เมตร ตามแบบรูปและรายการของ เทศบาล ภายใน ๑๑๐ วัน นับถัดจากวันที่ลงนามในสัญญา

งวดที่ ๖ กำหนดจ่ายเป็นจำนวนเงินร้อยละสิบ (๑๐) ของค่าก่อสร้างทั้งหมด เมื่อผู้รับจ้างได้ปฏิบัติงานก่อสร้างหลังคากันสาดทางเดินเท้าความยาวประมาณ ๒๕๐.๐๐ เมตร (ต่อจากงวดที่ ๕) ตามแบบรูปและรายการของเทศบาล ภายใน ๑๒๐ วัน นับถัดจากวันที่ลงนามในสัญญา

งวดที่ ๗ กำหนดจ่ายเป็นจำนวนเงินร้อยละสิบ (๑๐) ของค่าก่อสร้างทั้งหมด เมื่อผู้รับจ้างได้ปฏิบัติงานก่อสร้างหลังคากันสาดทางเดินเท้าความยาวประมาณ ๓๖๐.๐๐ เมตร (ต่อจากงวดที่ ๖) ตามแบบรูปและรายการของเทศบาล ภายใน ๑๓๐ วัน นับถัดจากวันที่ลงนามในสัญญา

งวดที่ ๘ กำหนดจ่ายเป็นจำนวนเงินร้อยละสิบ (๑๐) ของค่าก่อสร้างทั้งหมด เมื่อผู้รับจ้างได้ปฏิบัติงานก่อสร้างหลังคากันสาดทางเดินเท้าความยาวประมาณ ๔๘๐.๐๐ เมตร (ต่อจากงวดที่ ๗) ตามแบบรูปและรายการของเทศบาล ภายใน ๑๔๐ วัน นับถัดจากวันที่ลงนามในสัญญา

งวดที่ ๙ กำหนดจ่ายเป็นจำนวนเงินร้อยละสิบ (๑๐) ของค่าก่อสร้างทั้งหมด เมื่อผู้รับจ้างได้ปฏิบัติงานก่อสร้างหลังคากันสาดทางเดินเท้าความยาวรวม ๖๐๘.๐๐ เมตร พื้นที่รวม ๑,๐๐๐.๐๐ ตารางเมตร แล้วเสร็จ ตามแบบรูปและรายการของเทศบาล ให้แล้วเสร็จภายใน ๑๕๐ วัน นับถัดจากวันที่ลงนามในสัญญา

งวดที่ ๑๐ กำหนดจ่ายเป็นจำนวนเงินร้อยละเก้า (๙) ของค่าก่อสร้างทั้งหมด เมื่อผู้รับจ้างได้ปฏิบัติงานพื้นไวนิลอะคริลิคคละสี และพื้นคอนกรีตพิมพ์ลาย พื้นที่ ประมาณ ๓๐๐.๐๐ ตารางเมตร ตามแบบรูปและรายการของเทศบาล ภายใน ๑๖๐ วัน นับถัดจากวันที่ลงนามในสัญญา

งวดที่ ๑๑ กำหนดจ่ายเป็นจำนวนเงินร้อยละเก้า (๙) ของค่าก่อสร้างทั้งหมด เมื่อผู้รับจ้างได้ปฏิบัติงานพื้นไวนิลอะคริลิคคละสีและพื้นคอนกรีตพิมพ์ลาย พื้นที่รวม ๖๓๖.๐๐ ตารางเมตร แล้วเสร็จ ตามแบบรูปและรายการของเทศบาล ให้แล้วเสร็จภายใน ๑๗๐ วัน นับถัดจากวันที่ลงนามในสัญญา

งวดสุดท้าย กำหนดจ่ายเป็นจำนวนเงินร้อยละสิบหก (๑๖) ของค่าก่อสร้างทั้งหมด เมื่อผู้รับจ้างได้ปฏิบัติงานติดตั้งโคมไฟโคมดาวน้โไลท์ ขนาด ๑๘ วัตต์ จำนวน ๑๓๙ ชุด แล้วเสร็จ งานเดินท่อร้อยสายไฟฟ้า แล้วเสร็จ งานเทพื้นที่จอดรถดับเพลิง คสล. กว้างประมาณ ๑๐.๐๐ เมตร ยาวประมาณ ๑๘.๐๐ เมตร หนา ๐.๒๐ เมตร พื้นที่รวมประมาณ ๑๘๐.๐๐ ตารางเมตร แล้วเสร็จ ตามแบบรูปและรายการของเทศบาล รวมทั้งปฏิบัติงานอื่นๆทั้งหมดให้แล้วเสร็จเรียบร้อยตามสัญญารวมทั้งทำสถานที่ก่อสร้างให้สะอาดเรียบร้อย

๙. อัตราค่าปรับ

ค่าปรับตามสัญญาจ้างแนบท้ายเอกสารประกวดราคาอิเล็กทรอนิกส์นี้ หรือข้อตกลงจ้างเป็นหนังสือจะกำหนด ดังนี้

๙.๑ กรณีที่ผู้รับจ้างนำงานที่รับจ้างไปจ้างช่วงให้ผู้อื่นทำอีกทอดหนึ่งโดยไม่ได้รับอนุญาตจากเทศบาลนครปากเกร็ด จะกำหนดค่าปรับสำหรับการฝ่าฝืนดังกล่าวเป็นจำนวนร้อยละ ๑๐.๐๐ ของวงเงินของงานจ้างช่วงนั้น

๙.๒ กรณีที่ผู้รับจ้างปฏิบัติผิดสัญญาจ้างก่อสร้าง นอกเหนือจากข้อ ๙.๑ จะกำหนดค่าปรับเป็นรายวันเป็นจำนวนเงินตายตัวในอัตราร้อยละ ๐.๒๕ ของราคางานจ้าง

๑.  ประธานฯ ๒.  กรรมการ ๓.  กรรมการ/เลขานุการ

๑๐. การกำหนดระยะเวลารับประกันความชำรุดบกพร่อง (ถ้ามี)

ผู้ชนะการประกวดราคาอิเล็กทรอนิกส์ซึ่งได้ทำสัญญาจ้าง ตามแบบ ดังระบุในข้อ ๑.๓ หรือ ข้อตกลงจ้างเป็นหนังสือแล้วแต่กรณี จะต้องรับประกันความชำรุดบกพร่องของงานจ้างที่เกิดขึ้นภายในระยะเวลา ไม่น้อยกว่า ๒ ปี นับถัดจากวันที่เทศบาลนครปากเกร็ดได้รับมอบงาน โดยต้องบริหารจัดการซ่อมแซมแก้ไขให้ใช้งานได้ติดตั้งเดิมภายใน ๑๕ วัน นับถัดจากวันที่ได้รับแจ้งความชำรุดบกพร่อง

๑๑. มาตรฐานฝีมือช่าง

ประกาศนียบัตรวิชาชีพชั้นสูง (ปวส.) สาขาช่างก่อสร้าง หรือช่างโยธา หรือช่างสำรวจ

๑๒. สูตรการปรับราคา

ตามประมวลมติคณะรัฐมนตรีกำหนดเงื่อนไข หลักเกณฑ์ ประเภทงานก่อสร้าง สูตรและวิธีการ คำนวณที่ใช้กับสัญญาแบบปรับราคาได้ (ค่า K) ในการพิจารณาเพิ่มหรือลดราคาค่างานก่อสร้างให้คำนวณตาม สูตร ดังนี้

	P	=	(Po) x (K)
กำหนดให้	P	=	ราคาค่างานต่อหน่วยหรือราคาค่างานเป็นงวดที่จะต้องจ่ายให้ผู้รับจ้าง
	Po	=	ราคาค่างานต่อหน่วยที่ผู้รับจ้างประมูลได้ หรือราคาค่างานเป็นงวดซึ่งระบุไว้ในสัญญาแล้วแต่กรณี
	K	=	ESCALATION FACTOR ที่หักด้วย ๔ % เมื่อต้องเพิ่มค่างานหรือบวกเพิ่ม ๔ % เมื่อต้องเรียกค่างานคืน
ESCALATION FACTOR	K	หาได้จากสูตร ซึ่งแบ่งตามประเภทและลักษณะงานดังนี้	
	K๑	=	๐.๒๕ + ๐.๑๕lt/lo + ๐.๑๐Ct/Co + ๐.๔๐ Mt/Mo + ๐.๑๐ St/So (งานอาคาร)
	K๒.๑	=	๐.๓๐ + ๐.๑๐ lt/lo + ๐.๔๐Et/Eo+ ๐.๒๐ Ft/Fo (งานดิน)
	K ๓.๑=	=	๐.๓๐ + ๐.๔๐ At/Ao + ๐.๒๐Et/Eo+ ๐.๑๐ Ft/Fo (งานผิวทาง PRIME COAT , TACK COAT , SEAL COAT)
	K ๓.๓=	=	๐.๓๐ + ๐.๑๐ Mt/Mo + ๐.๔๐At/Ao+ ๐.๑๐ Et/Eo + ๐.๑๐Ft/Fo (งานผิวถนน Asphaltic Concrete , Penetration Macadam)
	K ๓.๔=	=	๐.๓๐ + ๐.๑๐ lt/lo + ๐.๓๕ Ct/Co + ๐.๑๐ Mt/Mo + ๐.๑๕ St/So (งานผิวถนนคอนกรีตเสริมเหล็ก)
	K ๓.๕=	=	๐.๓๕ + ๐.๒๐ lt/lo + ๐.๑๕ Ct/Co + ๐.๑๕ Mt/Mo + ๐.๑๕ St/So (งานท่อระบายน้ำคอนกรีตเสริมเหล็กและงานบ่อพัก)
	K ๓.๖=	=	๐.๓๐ + ๐.๑๐ lt/lo + ๐.๑๕ Ct/Co + ๐.๒๐ Mt/Mo + ๐.๒๕ St/So (งานโครงสร้างคอนกรีตเสริมเหล็กและงานเชื่อมกันดิ่ง)
	K ๕.๒.๓=	=	๐.๕๐ + ๐.๑๐ lt/lo + ๐.๑๐ Mt/Mo + ๐.๓๐ PET/PEo (งานท่อระบายน้ำHYDENSITY POLYETHYLENE กรณีที่ผู้รับจ้างเป็นผู้จัดหาท่อ)

๑. _____ ประธานฯ

๒. _____ กรรมการ

๓. _____ กรรมการ/เลขานุการ

เงื่อนไขเพิ่มเติม

ตามกฎกระทรวงกำหนดพัสดุและวิธีการจัดซื้อจัดจ้างพัสดุที่รัฐต้องการส่งเสริมหรือสนับสนุน (ฉบับที่ ๒) พ.ศ. ๒๕๖๓ และหนังสือคณะกรรมการวินิจฉัยปัญหาการจัดซื้อจัดจ้างและการบริหารพัสดุภาครัฐ ด่วนที่สุด ที่ กค ๐๔๐๕.๒/ว ๗๘ ลงวันที่ ๓๑ มกราคม ๒๕๖๕

๑. หากผู้ยื่นข้อเสนอที่เป็นผู้ประกอบการวิสาหกิจขนาดกลางและขนาดย่อมให้แสดงสำเนาใบขึ้นทะเบียนผู้ประกอบการวิสาหกิจขนาดกลางและขนาดย่อม (SMEs)

๒. ผู้ยื่นข้อเสนอจะต้องใช้พัสดุประเภทวัสดุหรือครุภัณฑ์ที่จะใช้ในงานก่อสร้างเป็นพัสดุที่ผลิตภายในประเทศ โดยต้องใช้ไม่น้อยกว่าร้อยละ ๖๐ ของมูลค่าพัสดุที่จะใช้ในงานก่อสร้างทั้งหมดตามสัญญา

๓. ผู้ยื่นข้อเสนอ ที่เป็นผู้ชนะการเสนอราคาต้องจัดทำแผนการใช้พัสดุที่ผลิตภายในประเทศและแผนการใช้เหล็กที่ผลิตภายในประเทศ โดยยื่นให้หน่วยงานของรัฐภายใน ๖๐ วัน นับถัดจากวันลงนามในสัญญา” ทั้งนี้ โดยให้แนบตารางภาคผนวก ๑ และภาคผนวก ๒ ไปด้วย เว้นแต่กรณีที่ระยะเวลาดำเนินการตามสัญญาไม่เกิน ๖๐ วัน

๔. หากผู้ยื่นข้อเสนอไม่สามารถดำเนินการตามแผนการใช้พัสดุที่ผลิตภายในประเทศไทย ให้สามารถเปลี่ยนแปลงแก้ไขแผนได้ และต้องรายงานการเปลี่ยนแปลงแผนต่อหน่วยงานรัฐ แต่ต้องก่อนการส่งมอบงานในแต่ละงวด

๑.  ประธานฯ

๒.  กรรมการ

๓.  กรรมการ/เลขานุการ

ตารางการจัดทำแผนการใช้วัสดุที่ผลิตภายในประเทศ
โครงการปรับปรุงหลังคาถนนลาดทางเดินเท้า บริเวณหน้าโรงเรียนนวมินทราชินูทิศ หอวัง นนทบุรี

รายการวัสดุหรือครุภัณฑ์ที่ใช้ในโครงการ
แผนการใช้วัสดุที่ผลิตภายในประเทศ

ลำดับ	รายการ	หน่วย	ปริมาณ	ราคาต่อหน่วย (บาท)	เป็นเงิน (รวม)	วัสดุ ในประเทศ	วัสดุ ต่างประเทศ
๑							
๒							
๓							
๔							
๕							
รวม					xxx	xxx	xxx
อัตรา (ร้อยละ)					๑๐๐	๗๐	๓๐

ลงชื่อ.....(คู่สัญญาฝ่ายผู้รับจ้าง)
()

๑.....ประธานฯ

๒.....กรรมการ

๓.....กรรมการ/เลขานุการ

ตารางการจัดทำแผนการใช้เหล็กที่ผลิตภายในประเทศ
โครงการปรับปรุงหลังคาถนนลาดยางทางเดินเท้า บริเวณหน้าโรงเรียนนวมินทราชินูทิศ หอวัง นนทบุรี

รายการพัสดุหรือครุภัณฑ์ที่ใช้ในโครงการ
แผนการใช้เหล็กที่ผลิตภายในประเทศ
ปริมาณเหล็กทั้งโครงการ xxx (ตัน)

ลำดับ	รายการ	หน่วย	ปริมาณ	เหล็ก ในประเทศ	เหล็ก ต่างประเทศ
๑	เหล็กเส้น	ตัน			
๒	เหล็กข้ออ	ตัน			
๓	เหล็กเส้นกลม	ตัน			
๔					
๖					
รวม			xxx	xxx	xxx
อัตรา (ร้อยละ)			๑๐๐	๙๐	๑๐

ลงชื่อ.....(คู่สัญญาฝ่ายผู้รับจ้าง)
()

๑.  ประธานฯ

๒.  กรรมการ

๓.  กรรมการ/เลขานุการ

ตารางแสดงวงเงินงบประมาณที่ได้รับจัดสรรและราคากลางในงานจ้างก่อสร้าง

1. ชื่อโครงการ

ประกวดราคาจ้างก่อสร้างโครงการปรับปรุงหลังคา กันสาดทางเดินเท้า บริเวณหน้าโรงเรียนนวมินทร์ชินุทิศ หอวัง นนทบุรี
ด้วยวิธีประกวดราคาอิเล็กทรอนิกส์ (e-bidding) / โครงการปรับปรุงหลังคา กันสาดทางเดินเท้า
บริเวณหน้าโรงเรียนนวมินทร์ชินุทิศ หอวัง นนทบุรี

2. หน่วยงานเจ้าของโครงการ เทศบาลนครปากเกร็ด / เทศบาลนครปากเกร็ด

3. วงเงินงบประมาณที่ได้รับจัดสรร 6,000,000.00 บาท

4. ลักษณะงาน

โดยสังเขป เพื่อจ่ายเป็นค่าปรับปรุงหลังคา กันสาดบริเวณทางเดินเท้า จำนวน 1 งาน กว้างประมาณ 1.20 - 3.00 ม.
ยาวประมาณ 608.00 ม. พื้นที่รวมประมาณ 1,000.00 ตร.ม. และปรับปรุงพื้น คสล.
บริเวณพื้นที่ลานจอดรถระดับเพลิง จำนวน 1

งานตามประมาณการงานก่อสร้างและตามแบบแปลนที่เทศบาลนครปากเกร็ดกำหนด
5. ราคากลางคำนวณ ณ วันที่ ๑๕ พ.ค. ๒๕๖๗ เป็นเงิน 6,537,796.32 บาท

6. บัญชีประมาณการราคากลาง

6.1 รายงาน ปร.4

6.2 รายงาน ปร.4 (พ)

6.3 รายงาน ปร.5 (ก)

6.4 รายงาน ปร.6

6.5 รายงานแสดงเหตุผลความจำเป็นรายละเอียดของการสืบ

7. รายชื่อคณะกรรมการกำหนดราคากลาง

7.1 เจน จำลองราช ประธานกรรมการกำหนดราคากลาง หัวหน้าฝ่ายวิศวกรรมโยธา

7.2 นางสาวประภากร นนทจันทร์ กรรมการกำหนดราคากลาง สถาปนิกเชี่ยวชาญ

7.3 นายธนาวุฒิ กุลสุทธิ กรรมการกำหนดราคากลาง วิศวกรโยธาปฏิบัติการ

คณะกรรมการกำหนดราคากลาง

(ลงชื่อ).....ประธานกรรมการ

(ลงชื่อ).....กรรมการ

(ลงชื่อ).....กรรมการ

นาย ธนาวุฒิ กุลสุทธิ

15 พฤษภาคม 2569 16:41:05



บันทึกข้อความ

ส่วนราชการ ส่วนควบคุมการก่อสร้าง สำนักช่าง โทร. ๘๑๗

ที่ ๒๖๒๗ / ๒๕๖๙

วันที่ ๒๐ พฤษภาคม ๒๕๖๙

เรื่อง กำหนดราคากลางโครงการก่อสร้าง

เรียน นายกเทศมนตรี ปลัดเทศบาล ผู้อำนวยการสำนักช่าง ผู้อำนวยการส่วนควบคุมการก่อสร้าง หัวหน้าฝ่ายวิศวกรรมโยธา

ตามคำสั่งเทศบาลนครปากเกร็ด ที่ ๗๖๙/๒๕๖๙ ลงวันที่ ๑๒ พฤษภาคม ๒๕๖๙ เรื่อง การแต่งตั้งคณะกรรมการกำหนดราคากลาง สำหรับประกวดราคาจ้างก่อสร้างโครงการปรับปรุงหลังคาถนนลาดทางเดินเท้า บริเวณหน้าโรงเรียนนวมินทราชินูทิศ หอวัง นนทบุรี ด้วยวิธีประกวดราคาอิเล็กทรอนิกส์ (e-bidding) เพื่อกำหนดราคากลางโครงการดังกล่าว นั้น

บัดนี้ คณะกรรมการกำหนดราคากลางโครงการปรับปรุงหลังคาถนนลาดทางเดินเท้า บริเวณหน้าโรงเรียนนวมินทราชินูทิศ หอวัง นนทบุรี ได้ดำเนินการกำหนดราคากลางของโครงการดังกล่าวให้เป็นปัจจุบันเรียบร้อยแล้ว ตามแบบสรุปราคากลางที่แนบมาพร้อมนี้

จึงเรียนมาเพื่อโปรดทราบและพิจารณาให้ความเห็นชอบพร้อมจัดส่งให้สำนักช่าง เพื่อใช้เป็นเอกสารประกอบให้ สำนักคลัง ดำเนินการจัดซื้อจัดจ้างตามระเบียบ ฯ ต่อไป

เรียน นายกเทศมนตรี

เรียน ปลัดเทศบาล

- เพื่อโปรดพิจารณา ให้ความ

เห็นชอบราคากลางเพื่อเป็นเอกสาร

ประกอบการจัดจ้างต่อไป

(นายนพกร หวังพราย)

ผู้อำนวยการสำนักช่าง

(ลงชื่อ)



ประธานกรรมการ

(นายเจน จำลองราช)

ตำแหน่ง หัวหน้าฝ่ายวิศวกรรมโยธา

(ลงชื่อ)



กรรมการ

(นางสาวประภากร นนทจันทร์)

ตำแหน่ง สถาปนิกเชี่ยวชาญ

(ลงชื่อ)



กรรมการ

(นายธนาวุฒิ กุลสุทธิ)

ตำแหน่ง วิศวกรโยธาปฏิบัติการ

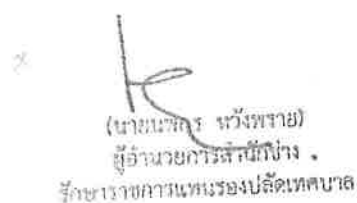
(นายนพกร หวังพราย)
ผู้อำนวยการสำนักช่าง
รักษาการส่วนราชการเทศบาลนครปากเกร็ด

เห็นชอบ



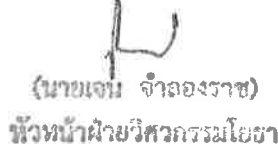

(นายเจน จำลองราช)
หัวหน้าฝ่ายวิศวกรรมโยธา

นายกเทศมนตรี ปลัดเทศบาล
เทศบาลนครปากเกร็ด
๒๒ พ.ค. ๒๕๖๙

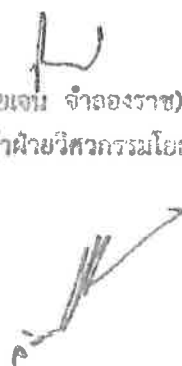
(นางปริยดา เชาว์อรุณ)
รองปลัดเทศบาล รักษาการแทน
ปลัดเทศบาลนครปากเกร็ด
๒๒ พ.ค. ๒๕๖๙

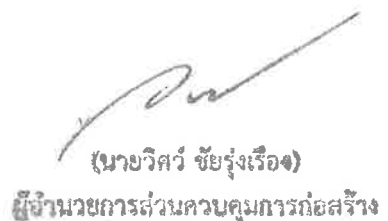

(นายวิศว์ ชัยรุ่งเรือง)
ผู้อำนวยการส่วนควบคุมการก่อสร้าง

ตารางแสดงวงเงินงบประมาณที่ได้รับจัดสรรและราคากลางในงานจ้างก่อสร้าง

1. ชื่อโครงการ

ประกวดราคาจ้างก่อสร้างโครงการปรับปรุงหลังคาถนนลาดทางเดินเท้า บริเวณหน้าโรงเรียนนวมินทร์ชินุทิศ หอวัง นนทบุรี
ด้วยวิธีประกวดราคาอิเล็กทรอนิกส์ (e-bidding) / โครงการปรับปรุงหลังคาถนนลาดทางเดินเท้า
บริเวณหน้าโรงเรียนนวมินทร์ชินุทิศ หอวัง นนทบุรี

2. หน่วยงานเจ้าของโครงการ เทศบาลนครปากเกร็ด / เทศบาลนครปากเกร็ด

3. วงเงินงบประมาณที่ได้รับจัดสรร 6,000,000.00 บาท

4. ลักษณะงาน

โดยสังเขป เพื่อจ่ายเป็นค่าปรับปรุงหลังคาถนนลาดทางเดินเท้า จำนวน 1 งาน กว้างประมาณ 1.20 - 3.00 ม.
ยาวประมาณ 608.00 ม. พื้นที่รวมประมาณ 1,000.00 ตร.ม. และปรับปรุงพื้น คสล.
บริเวณพื้นที่ลานจอดรถดับเพลิง จำนวน 1

5. ราคากลางคำนวณ ณ วันที่ ๑๕ พ.ค. ๒๕๖๗ เป็นเงิน 6,537,796.32 บาท

6. บัญชีประมาณการราคากลาง

- 6.1 รายงาน ปร.4
- 6.2 รายงาน ปร.4 (พ)
- 6.3 รายงาน ปร.5 (ก)
- 6.4 รายงาน ปร.6
- 6.5 รายงานแสดงเหตุผลความจำเป็นรายละเอียดของการสืบ

7. รายชื่อคณะกรรมการกำหนดราคากลาง

- 7.1 เจน จำลองราช ประธานกรรมการกำหนดราคากลาง หัวหน้าฝ่ายวิศวกรรมโยธา
- 7.2 นางสาวประภาพร นนทจันทร์ กรรมการกำหนดราคากลาง สถาปนิกเชี่ยวชาญ
- 7.3 นายธนวุฒิ กุลสุทธิ กรรมการกำหนดราคากลาง วิศวกรโยธาปฏิบัติการ

นาย ธนวุฒิ กุลสุทธิ

15 พฤษภาคม 2569 16:41:05

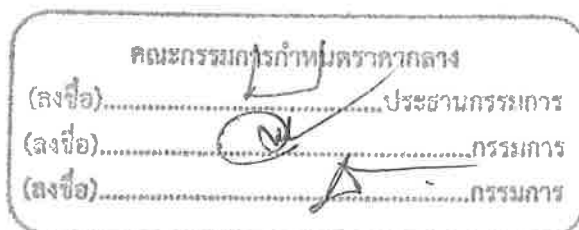

แบบสรุปราคากลางงานก่อสร้างอาคาร

ชื่อโครงการ/งานก่อสร้าง ประมวลราคาจ้างก่อสร้างโครงการปรับปรุงหลังคาถนนลาดทางเดินเท้า บริเวณหน้าโรงเรียนนวมินทร์ชินุทิศ หอวัง นนทบุรี ด้วยวิธีประกวดราคาอิเล็กทรอนิกส์ (e-bidding)/โครงการปรับปรุงหลังคาถนนลาดทางเดินเท้า บริเวณหน้าโรงเรียนนวมินทร์ชินุทิศ หอวัง นนทบุรี

สถานที่ก่อสร้าง ตำบล บ้านใหม่ อำเภอ ปากเกร็ด จังหวัด นนทบุรี

แบบเลขที่

หน่วยงานเจ้าของโครงการ/งานก่อสร้าง เทศบาลนครปากเกร็ด เทศบาลนครปากเกร็ด

แบบ ปร. 4 และ ปร. 5 ที่แนบ มีจำนวน 2 ชุด

คำนวณราคากลาง เมื่อวันที่ ๑๕ พ.ค. ๒๕๖๙

หน่วย : บาท

ลำดับที่	รายงาน	ค่าก่อสร้าง	หมายเหตุ
1	โครงการปรับปรุงหลังคาถนนลาดทางเดินเท้า บริเวณหน้าโรงเรียนนวมินทร์ชินุทิศ หอวัง นนทบุรี จำนวน 1.000 หลังละ 6,369,849.12 บาท	6,369,849.12	
2	งานอาคาร : ค่าใช้จ่ายพิเศษตามข้อกำหนดฯ	167,947.20	
สรุป	ราคากลาง	6,537,796.32	
ราคากลาง (..... ทกล้านห้าแสนสามหมื่นเจ็ดพันเจ็ดร้อยเก้าสิบหกบาทสามสิบสองสตางค์))			

นาย ธนาวุฒิ กุลสุทธิ

15 พฤษภาคม 2569 16:43:53

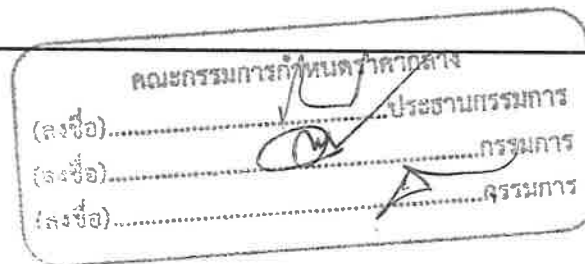

แบบสรุปราคากลางงานก่อสร้างอาคาร

ชื่อโครงการ/งานก่อสร้าง	ประกวดราคาจ้างก่อสร้างโครงการปรับปรุงหลังคาถนนลาดทางเดินเท้า บริเวณหน้าโรงเรียนนวมินทร์ชินุทิศ หอวัง นนทบุรี ด้วยวิธีประกวดราคาอิเล็กทรอนิกส์ (e-bidding)/โครงการปรับปรุงหลังคาถนนลาดทางเดินเท้า บริเวณหน้าโรงเรียนนวมินทร์ชินุทิศ หอวัง นนทบุรี					
สถานที่ก่อสร้าง	ตำบล	บ้านใหม่	อำเภอ	ปากเกร็ด	จังหวัด	นนทบุรี
แบบเลขที่						
หน่วยงานเจ้าของโครงการ/งานก่อสร้าง	เทศบาลนครปากเกร็ด เทศบาลนครปากเกร็ด					
แบบ ปร. 4 และ ปร. 5 ที่แนบ	มีจำนวน		ชุด			
คำนวณราคากลาง	เมื่อวันที่	๑๕ พ.ค. ๒๕๖๙				

(เจน จำลองราช)

ประธานกรรมการกำหนดราคากลาง

(นางสาวประภากร นนทจันทร์)

กรรมการกำหนดราคากลาง

(นายธนวุฒิ กุลสุทธิ)

กรรมการกำหนดราคากลาง

นาย ธนวุฒิ กุลสุทธิ

15 พฤษภาคม 2569 16:43:53

แบบสรุปค่าก่อสร้าง

กลุ่มงาน/งาน	โครงการปรับปรุงหลังคา กันสาดทางเดินเท้า บริเวณหน้าโรงเรียนนวมินทร์ชินุทิศ หอวัง นนทบุรี							
ชื่อโครงการ/งานก่อสร้าง	ประกวดราคาจ้างก่อสร้างโครงการปรับปรุงหลังคา กันสาดทางเดินเท้า บริเวณหน้าโรงเรียนนวมินทร์ชินุทิศ หอวัง นนทบุรี ด้วยวิธีประกวดราคาอิเล็กทรอนิกส์ (e-							
สถานที่ก่อสร้าง	bidding)โครงการปรับปรุงหลังคา กันสาดทางเดินเท้า บริเวณหน้าโรงเรียนนวมินทร์ชินุทิศ หอวัง นนทบุรี		ตำบล	บ้านใหม่	อำเภอ	ปากเกร็ด	จังหวัด	นนทบุรี
แบบเลขที่								
หน่วยงานเจ้าของโครงการ/งานก่อสร้าง	เทศบาลนครปากเกร็ด / เทศบาลนครปากเกร็ด							
แบบ ปร. 4	ที่แนบ	มีจำนวน	9	หน้า				
คำนวณราคากลาง	เมื่อวันที่	๑๕ พ.ค. ๒๕๖๙						

หน่วย : บาท

ลำดับที่	รายงาน	ค่างานต้นทุน	Factor F	ค่าก่อสร้าง	หมายเหตุ
1	โครงการปรับปรุงหลังคา กันสาดทางเดินเท้า บริเวณหน้าโรงเรียนนวมินทร์ชินุทิศ หอวัง นนทบุรี	4,891,981.51	1.3021	6,369,849.12	
รวมค่าก่อสร้าง				6,369,849.12	

ขนาดหรือเนื้อที่อาคารจำนวน 1,000.00 ตารางเมตร เฉลี่ย 6,369.84 บาท/ตารางเมตร

หมายเหตุ : แสดงแบบสรุปค่าก่อสร้าง รวม 6,369,849.12 บาท ต่อ 1 หน่วย

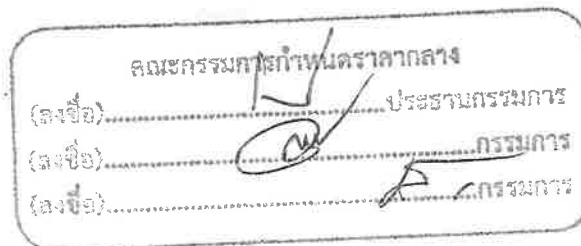

นาย ชนาวุฒิ กุลสุทธิ

15 พฤษภาคม 2569 16:43:30

กลุ่มงาน/งาน โครงการปรับปรุงหลังคาถนนลาดทางเดินเท้า บริเวณหน้าโรงเรียนนวมินทร์ชุนทิศ หอวัง นนทบุรี
 ชื่อโครงการ/งานก่อสร้าง ประกวดราคาจ้างก่อสร้างโครงการปรับปรุงหลังคาถนนลาดทางเดินเท้า บริเวณหน้าโรงเรียนนวมินทร์ชุนทิศ หอวัง นนทบุรี ด้วยวิธีประกวดราคาอิเล็กทรอนิกส์ (e-
 สถานที่ก่อสร้าง bidding)โครงการปรับปรุงหลังคาถนนลาดทางเดินเท้า บริเวณหน้าโรงเรียนนวมินทร์ชุนทิศ หอวัง นนทบุรี ตำบล บ้านใหม่ อำเภอ ปากเกร็ด จังหวัด นนทบุรี
 แบบเลขที่
 หน่วยงานเจ้าของโครงการ/งานก่อสร้าง เทศบาลนครปากเกร็ด / เทศบาลนครปากเกร็ด
 แบบ พร. 4 ที่แนบ มีจำนวน 9 หน้า
 คำขอราคากลาง เมื่อวันที่ ๑๕ พ.ค. ๒๕๖๕

หน่วย : บาท

ลำดับที่	รายงาน	ค่างานต้นทุน	Factor F	ค่าก่อสร้าง	หมายเหตุ
	เงื่อนไขการใช้ตาราง Factor F				
	เงินล่วงหน้าจ่าย 0 %				
	เงินประกันผลงานหัก 0 %				
	ดอกเบี้ยเงินกู้ 7 %				
	ภาษีมูลค่าเพิ่ม 7 %				
				รวมค่าก่อสร้าง	
					6,369,849.12

ขนาดหรือเนื้อที่อาคารจำนวน 1,000.00 ตารางเมตร เฉลี่ย 6,369.84 บาท/ตารางเมตร
 หมายเหตุ : แสดงแบบสรุปค่าก่อสร้าง รวม 6,369,849.12 บาท ต่อ 1 หน่วย

คณะกรรมการกำหนดราคากลาง
 (ลงชื่อ).....ประธานกรรมการ
 (ลงชื่อ).....กรรมการ
 (ลงชื่อ).....กรรมการ

นาย ธนาวุฒิ กุลสุทธิ์
 15 พฤษภาคม 2569 16:43:30

แบบสรุปค่าก่อสร้าง

ชื่อโครงการ/งานก่อสร้าง	ประกวดราคาจ้างก่อสร้างโครงการปรับปรุงหลังคา กันสาดทางเดินเท้า บริเวณหน้าโรงเรียนนวมินทร์ชินุทิศ หอวัง นนทบุรี ด้วยวิธีประกวดราคาอิเล็กทรอนิกส์ (e-							
สถานที่ก่อสร้าง	ตำบล		บ้านใหม่		อำเภอ	ปากเกร็ด	จังหวัด	นนทบุรี
แบบเลขที่								
หน่วยงานเจ้าของโครงการ/งานก่อสร้าง	เทศบาลนครปากเกร็ด / เทศบาลนครปากเกร็ด							
แบบ พร. 4 ที่แนบ	มีจำนวน	9	หน้า					
คำนวณราคากลาง	เมื่อวันที่	๑๕ พ.ค. ๒๕๖๙						

(เจน จำลองราช)

ประธานกรรมการกำหนดราคากลาง

(นายธนาวุฒิ กุลสุทธิ)

กรรมการกำหนดราคากลาง

(นางสาวประภากร นนทจันทร์)

กรรมการกำหนดราคากลาง

แบบแสดงรายการ ปริมาณงาน และราคา

กลุ่มงาน/งาน โครงการปรับปรุงหลังคากันสาดทางเดินเท้า บริเวณหน้าโรงเรียนนวมินทราชินูทิศ หอวัง นนทบุรี

ชื่อโครงการ/งานก่อสร้าง ประกวดราคาจ้างก่อสร้างโครงการปรับปรุงหลังคากันสาดทางเดินเท้า บริเวณหน้าโรงเรียนนวมินทราชินูทิศ หอวัง นนทบุรี ด้วยวิธีประกวดราคาอิเล็กทรอนิกส์ (e-bidding) /

สถานที่ก่อสร้าง ตำบล บ้านใหม่ อำเภอ ปากเกร็ด จังหวัด นนทบุรี แบบเลขที่

หน่วยงานเจ้าของโครงการ/งานก่อสร้าง เทศบาลนครปากเกร็ด / เทศบาลนครปากเกร็ด

คำนวณราคากลางโดย คณะกรรมการกำหนดราคากลาง เมื่อวันที่ ๑๕ พ.ค. ๒๕๖๙

หน่วย : บาท

ลำดับที่	รายการ	จำนวน	หน่วย	ค่าวัสดุ		ค่าแรงงาน		รวมค่าวัสดุและแรงงาน	หมายเหตุ
				ราคาต่อหน่วย	จำนวนเงิน	ราคาต่อหน่วย	จำนวนเงิน		
1	งานรื้อถอน		รวม					95,000.00	
2	งานฐานรากและเสาเข็ม		รวม					660,146.06	
3	งานปรับดินผิวเดิม บริเวณทางเดินเท้า		รวม					808,529.62	

หมายเหตุ : แสดงรายการปริมาณ และราคารวม 4,891,981.51 บาท ต่อ 1 หน่วย

นาย ธนาวุฒิ กุลสุทธิ
15 พฤษภาคม 2569 16:42:07

คณะกรรมการกำหนดราคากลาง
(ลงชื่อ).....ประธานกรรมการ
(ลงชื่อ).....กรรมการ
(ลงชื่อ).....กรรมการ

แบบแสดงรายการ ปริมาณงาน และราคา

หน่วย : บาท

ลำดับที่	รายการ	จำนวน	หน่วย	ค่าวัสดุ		ค่าแรงงาน		รวมค่าวัสดุ และแรงงาน	หมายเหตุ
				ราคาต่อหน่วย	จำนวนเงิน	ราคาต่อหน่วย	จำนวนเงิน		
1	งานรื้อถอน								
	- งานรื้อหลังคาทางเดินเดิม พร้อมขนย้ายไปกองเก็บ	1,000.000	ตร.ม.	0.00	0.00	95.00	95,000.00	95,000.00	
	รวมค่างานรื้อถอน	-	-	0.00	0.00	95.00	95,000.00	95,000.00	
2	งานฐานรากและเสาเข็ม								
	- งานขุดดินหลุมฐานราก	21.000	ลบ.ม.	0.00	0.00	121.00	2,541.00	2,541.00	
	- เสาเข็ม คอ. ไมโครไพล์ รูป I 0.18x0.18x6.00 ม. (สพศ. 4-DB12 มม. ยาว 1.50 ม./เส้น)	78.000	ต้น	5,500.00	429,000.00	0.00	0.00	429,000.00	
	- ค้ำสกัดหัวเสาเข็ม	78.000	ต้น	0.00	0.00	154.00	12,012.00	12,012.00	
	- ทราบดีทวางรองกันหลุมฐานราก ทหนา 0.05 ม.	2.000	ลบ.ม.	513.33	1,026.66	112.00	224.00	1,250.66	
	- คอนกรีตทราบดีทวางรองกันหลุมฐานราก ทหนา 0.05 ม.	1.600	ลบ.ม.	1,838.73	2,941.96	427.00	683.20	3,625.16	
	- เหล็กเสริม SD40 DB 12 มม.	1,622.000	กก.	22.38	36,300.36	3.90	6,325.80	42,626.16	

นาย ธนาวุฒิ กุลสุทธิ

15 พฤษภาคม 2569 16:42:07

คณะกรรมการกำหนดราคากลาง
 (ลงชื่อ).....ประธานกรรมการ
 (ลงชื่อ).....กรรมการ
 (ลงชื่อ).....กรรมการ

แบบแสดงรายการ ปริมาณงาน และราคา

หน่วย : บาท

ลำดับที่	รายการ	จำนวน	หน่วย	ค่าวัสดุ		ค่าแรงงาน		รวมค่าวัสดุ และแรงงาน	หมายเหตุ
				ราคาต่อหน่วย	จำนวนเงิน	ราคาต่อหน่วย	จำนวนเงิน		
	- เหล็กเสริม SR24 RB 9 มม.	401.520	กก.	22.28	8,945.86	4.90	1,967.45	10,913.31	
	- ลวดผูกเหล็ก	50.590	กก.	27.07	1,369.47	0.00	0.00	1,369.47	
	- แบบหล่อคอนกรีต (คิดค่าวัสดุ 80%)	131.000	ตร.ม.	580.00	75,980.00	163.00	21,353.00	97,333.00	
	- เครายืดแบบ	31.000	ลบ.ฟ.	675.00	20,925.00	0.00	0.00	20,925.00	
	- ตะปู	33.000	กก.	22.30	735.90	0.00	0.00	735.90	
	- คอนกรีตโครงสร้าง (320 ksc. Cube)	13.000	ลบ.ม.	2,579.80	33,537.40	329.00	4,277.00	37,814.40	
	รวมค่างานฐานรากและเสาเข็ม	-	-	11,780.89	610,762.61	1,314.80	49,383.45	660,146.06	
3	งานปรับคันผิวเดิม บริเวณทางเดินเท้า								
	- งานปรับคันผิว คสล. หนา 0.05 ม.	144.000	ตร.ม.	237.22	34,159.68	0.00	0.00	34,159.68	
	- พื้นไนลอะคริลิคคละสี	252.000	ตร.ม.	1,800.00	453,600.00	0.00	0.00	453,600.00	
	- เหล็กเส้นกลม RB-6 mm.	27.000	กก.	23.03	621.81	4.90	132.30	754.11	
	- คอนกรีตพิมพ์ลาย หนา 0.05 ม.	384.000	ตร.ม.	800.00	307,200.00	0.00	0.00	307,200.00	

นาย ธนาวุฒิ กุลสุทธิ

15 พฤษภาคม 2569 16:42:07

คณะกรรมการกำหนดราคากลาง
 (ลงชื่อ).....ประธานกรรมการ
 (ลงชื่อ).....กรรมการ
 (ลงชื่อ).....กรรมการ

แบบแสดงรายการ ปริมาณงาน และราคา

หน่วย : บาท

ลำดับที่	รายการ	จำนวน	หน่วย	ค่าวัสดุ		ค่าแรงงาน		รวมค่าวัสดุ และแรงงาน	หมายเหตุ
				ราคาต่อหน่วย	จำนวนเงิน	ราคาต่อหน่วย	จำนวนเงิน		
4	- ท่อ PVC Ø 1-1/2 นิ้ว ชั้น 8.5	3.000	เมตร	26.65	79.95	31.00	93.00	172.95	
	- เหล็กฉาก ขนาด 100x100x10 มม. (14.86 กก./ม.)	356.640	กก.	23.45	8,363.20	12.00	4,279.68	12,642.88	
	รวมค่างานปรับคืนผิวเดิม บริเวณทางเดินเท้า	-	-	2,910.35	804,024.64	47.90	4,504.98	808,529.62	
	งานปรับปรุงหลังคาคลุมทางเดินเท้าและจุดพักคอย รถประจำทางหน้าโรงเรียนหอวังนนท์								
	- เสาคเหล็ก H-BEAM 125x125x6.5x9 มม. (23.80 กก./ม.)	10,281.600	กก.	30.80	316,673.28	12.00	123,379.20	440,052.48	
	- คานเหล็กกล่อง ขนาด 150x75x4.5 มม. (16.35 กก./ม.)	10,300.500	กก.	30.93	318,594.46	12.00	123,606.00	442,200.46	
	- ฉันทันเหล็กกล่อง ขนาด 125x75x3.2 มม. (9.25 กก./ม.)	3,663.000	กก.	29.88	109,450.44	12.00	43,956.00	153,406.44	
- เหล็กกล่อง ขนาด 125x50x3.2 มม. (8.26 กก./ม.)	5,203.800	กก.	29.93	155,749.73	12.00	62,445.60	218,195.33		

นาย ธนาวุฒิ กุลสุทธิ

15 พฤษภาคม 2569 16:42:07

คณะกรรมการกำหนดราคากลาง

(ลงชื่อ).....ประธานกรรมการ

(ลงชื่อ).....กรรมการ

(ลงชื่อ).....กรรมการ

แบบแสดงรายการ ปริมาณงาน และราคา

หน่วย : บาท

ลำดับที่	รายการ	จำนวน	หน่วย	ค่าวัสดุ		ค่าแรงงาน		รวมค่าวัสดุ และแรงงาน	หมายเหตุ
				ราคาต่อหน่วย	จำนวนเงิน	ราคาต่อหน่วย	จำนวนเงิน		
	- เหล็กกล่อง ขนาด 100x100x3.2 มม. (9.52 กก./ม.)	285.600	กก.	29.88	8,533.72	12.00	3,427.20	11,960.92	
	- แปเหล็กล่อง ขนาด 100x50x3.2 มม. (7.01 กก./ม.)	11,987.000	กก.	28.20	338,033.40	12.00	143,844.00	481,877.40	
	- แผ่นอลูมิเนียมคอมโพสิต หนาไม่น้อยกว่า 4 มม. เคลือบสี พร้อมโครงเหล็กรูปพรรณ	69.880	ตร.ม.	2,064.00	144,232.32	525.00	36,687.00	180,919.32	
	- ไฟเส้น LED 12w	16.000	เมตร	90.00	1,440.00	9.00	144.00	1,584.00	
	- ตัวอักษรสติ๊กเกอร์ 3M	1.810	ตร.ม.	2,300.00	4,163.00	460.00	832.60	4,995.60	
	- แผ่นไม้สังเคราะห์ชนิดกันไฟฟ้าสถิตย์ หนา 25 มม.	4.800	ตร.ม.	2,657.14	12,754.27	797.14	3,826.27	16,580.54	
	- แผ่นปะกับเหล็กหนา 6 มม.	147.000	กก.	23.50	3,454.50	12.00	1,764.00	5,218.50	
	- แผ่นเหล็ก หนา 9 มม.	1,629.000	กก.	27.31	44,487.99	12.00	19,548.00	64,035.99	
	- งานทาสีกันสนิม/สีน้ำมันทับหน้า	1,505.000	ตร.ม.	58.00	87,290.00	39.00	58,695.00	145,985.00	
	- Anchor J-Bolt M 16 มม. ยาว 0.30 ม.	556.000	ชุด	79.00	43,924.00	23.70	13,177.20	57,101.20	

นาย ธนาวุฒิ กุลสุทธิ

15 พฤษภาคม 2569 16:42:07

คณะกรรมการกำหนดราคากลาง

(ลงชื่อ).....ประธานกรรมการ

(ลงชื่อ).....กรรมการ

(ลงชื่อ).....กรรมการ

แบบแสดงรายการ ปริมาณงาน และราคา

หน่วย : บาท

ลำดับที่	รายการ	จำนวน	หน่วย	ค่าวัสดุ		ค่าแรงงาน		รวมค่าวัสดุ และแรงงาน	หมายเหตุ
				ราคาต่อหน่วย	จำนวนเงิน	ราคาต่อหน่วย	จำนวนเงิน		
	- หลังคาเมทัลชีทสแนปล็อก เคลือบสี หนา 0.48 มม.	1,000.000	ตร.ม.	550.00	550,000.00	72.00	72,000.00	622,000.00	
	- อุปกรณ์ยึดวัสดุหลังคา (คิด 5% ของวัสดุ,ค่าแรงคิด 30% ของราคาวัสดุ)	1.000	งาน	27,500.00	27,500.00	8,250.00	8,250.00	35,750.00	
	- ครอบด้านหลัง หลังคาเมทัลชีท เคลือบสี หนา 0.47 มม.	655.000	เมตร	86.50	56,657.50	50.00	32,750.00	89,407.50	
	- โคมไฟโคมดาวนไลท์ ขนาด 18 วัตต์	139.000	ชุด	800.00	111,200.00	118.00	16,402.00	127,602.00	
	- ท่อเหล็กร้อยสายไฟ EMT 1/2 นิ้ว	813.000	เมตร	31.03	25,227.39	27.00	21,951.00	47,178.39	
	- อุปกรณ์ยึดวัสดุท่อร้อยสายไฟ (คิด 15% ของวัสดุ,ค่าแรงคิด 30% ของราคาวัสดุ)	1.000	งาน	3,783.77	3,783.77	1,135.13	1,135.13	4,918.90	
	- สายไฟฟ้า THW ขนาด 1 x 4 ตร.มม.	735.000	เมตร	13.75	10,106.25	10.00	7,350.00	17,456.25	
	- สายไฟฟ้า THW ขนาด 1 x 2.5 ตร.มม.	108.000	เมตร	9.12	984.96	7.00	756.00	1,740.96	
	- ตู้ควบคุมกระแสไฟฟ้า 1 เฟส 2 สาย 63A 6 ช่อง	2.000	ชุด	3,500.00	7,000.00	400.00	800.00	7,800.00	

นาย ชนาวุฒิ กุลสุทธิ

15 พฤษภาคม 2569 16:42:07

คณะกรรมการกำหนดราคากลาง

(ลงชื่อ).....ประธานกรรมการ

(ลงชื่อ).....กรรมการ

(ลงชื่อ).....กรรมการ

แบบแสดงรายการ ปริมาณงาน และราคา

หน่วย : บาท

ลำดับที่	รายการ	จำนวน	หน่วย	ค่าวัสดุ		ค่าแรงงาน		รวมค่าวัสดุ และแรงงาน	หมายเหตุ
				ราคาต่อหน่วย	จำนวนเงิน	ราคาต่อหน่วย	จำนวนเงิน		
	รวมค่างานปรับปรุงหลังคาคลุมทางเดินเท้าและจุดพัก กคยรถประจำทางหน้าโรงเรียนหอวังนนท์	-	-	43,752.74	2,381,240.98	12,018.97	796,726.20	3,177,967.18	
5	งานปรับปรุงพื้น คสล. หน้า 0.20 ม.								
	- ทราดยาबरองพื้น หน้า 0.05 ม.	11.000	ลบ.ม.	513.33	5,646.63	112.00	1,232.00	6,878.63	
	- ตะแกรงเหล็กเส้นกลม 6 @ 0.20 ม.	180.000	ตร.ม.	77.00	13,860.00	6.00	1,080.00	14,940.00	
	- ค่า RB 9 mm.	149.000	กก.	22.28	3,319.72	4.90	730.10	4,049.82	
	- ค่า DB 12 mm.	18.000	กก.	22.38	402.84	3.90	70.20	473.04	
	- ค่า RB 25 mm.	221.000	กก.	21.83	4,824.43	3.90	861.90	5,686.33	
	- ค่าลวดผูกเหล็กเหล็ก	9.710	กก.	27.07	262.84	0.00	0.00	262.84	
	- แบบหล่อคอนกรีต (คิดค่าวัสดุ 80%)	11.000	ตร.ม.	580.00	6,380.00	163.00	1,793.00	8,173.00	
	- เคร่ายึดแบบ	2.690	ลบ.ฟ.	675.00	1,815.75	0.00	0.00	1,815.75	
	- ตะปู	2.800	กก.	22.30	62.44	0.00	0.00	62.44	

นาย ธนาวุฒิ กุลสุทธิ

15 พฤษภาคม 2569 16:42:07

คณะกรรมการกำกับตราสารกลาง
 (ลงชื่อ).....ประธานกรรมการ
 (ลงชื่อ).....กรรมการ
 (ลงชื่อ).....กรรมการ

แบบแสดงรายการ ปริมาณงาน และราคา

หน่วย : บาท

ลำดับที่	รายการ	จำนวน	หน่วย	ค่าวัสดุ		ค่าแรงงาน		รวมค่าวัสดุ และแรงงาน	หมายเหตุ
				ราคาต่อหน่วย	จำนวนเงิน	ราคาต่อหน่วย	จำนวนเงิน		
6	- คอนกรีตโครงสร้าง (320 ksc. Cube)	36.000	ลบ.ม.	2,579.80	92,872.80	329.00	11,844.00	104,716.80	
	รวมค่า งานปรับปรุงพื้น คสล. หน้า 0.20 ม.	-	-	4,540.99	129,447.45	622.70	17,611.20	147,058.65	
	อื่นๆ								
	- งานติดตั้งป้ายประชาสัมพันธ์โครงการ	1.000	ป้าย	3,280.00	3,280.00	0.00	0.00	3,280.00	
	รวมค่าอื่นๆ	-	-	3,280.00	3,280.00	0.00	0.00	3,280.00	
รวมค่าวัสดุ และแรงงาน								4,891,981.51	

คณะกรรมการกำหนดราคากลาง

(ลงชื่อ).....ประธานกรรมการ

(ลงชื่อ).....กรรมการ

(ลงชื่อ).....กรรมการ

นาย ธนาวุฒิ กุลสุทธิ

15 พฤษภาคม 2569 16:42:07

**แบบสรุปรวมค่าใช้จ่ายพิเศษตามข้อกำหนดและค่าใช้จ่ายอื่นที่จำเป็นต้องมี
งานก่อสร้างอาคาร**

ชื่อโครงการ/งานก่อสร้าง ประกวดราคาจ้างก่อสร้างโครงการปรับปรุงหลังคา กันสาดทางเดินเท้า บริเวณหน้าโรงเรียนนวมินทร์ชินุทิศ หอวัง นนทบุรี ด้วยวิธีประกวดราคาอิเล็กทรอนิกส์ (e-bidding) /
โครงการปรับปรุงหลังคา กันสาดทางเดินเท้า บริเวณหน้าโรงเรียนนวมินทร์ชินุทิศ หอวัง นนทบุรี

สถานที่ก่อสร้าง ตำบล บ้านใหม่ อำเภอ ปากเกร็ด จังหวัด นนทบุรี แบบเลขที่

หน่วยงานเจ้าของโครงการ/งานก่อสร้าง เทศบาลนครปากเกร็ด / เทศบาลนครปากเกร็ด

คำนวณราคากลางโดย คณะกรรมการกำหนดราคากลาง เมื่อวันที่

หน่วย : บาท

ลำดับที่	รายการ	จำนวน	หน่วย	ค่าใช้จ่ายรวม (ค่าก่อสร้าง)	หมายเหตุ
1	งานค่าเช่าอุปกรณ์จราจรอำนวยความสะดวกและขนส่ง	1.000	งาน	167,947.20	
	รวมค่าใช้จ่ายพิเศษตามข้อกำหนดฯ ทุกรายการ			167,947.20	

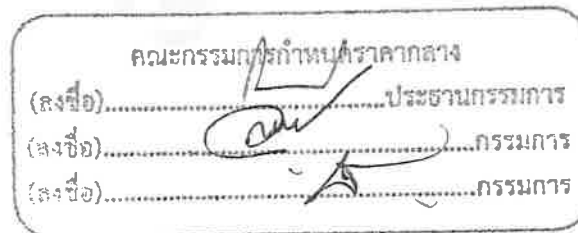

นาย ธนาวุฒิ กุลสุทธิ

15 พฤษภาคม 2569 16:43:11

**แบบแสดงการคำนวณและเหตุผลความจำเป็น
สำหรับค่าใช้จ่ายพิเศษตามข้อกำหนดฯ**

รายการ งานค่าเช่าอุปกรณ์จราจรอำนวยความสะดวกและขนส่ง

ชื่อโครงการ/งานก่อสร้าง ประกวตราค่าจ้างก่อสร้างโครงการปรับปรุงหลังคา กันสาดทางเดินเท้า บริเวณหน้าโรงเรียนนวมินทร์ชูทิศ หอวัง นนทบุรี ด้วยวิธีประกวดราคาอิเล็กทรอนิกส์ (e-bidding) /
โครงการปรับปรุงหลังคา กันสาดทางเดินเท้า บริเวณหน้าโรงเรียนนวมินทร์ชูทิศ หอวัง นนทบุรี

สถานที่ก่อสร้าง ตำบล บ้านใหม่ อำเภอ ปากเกร็ด จังหวัด นนทบุรี แบบเลขที่

หน่วยงานเจ้าของโครงการ/งานก่อสร้าง เทศบาลนครปากเกร็ด / เทศบาลนครปากเกร็ด

คำนวณราคากลางโดย คณะกรรมการกำหนดราคากลาง เมื่อวันที่

1. เหตุผลและความจำเป็นที่ต้องมีค่าใช้จ่ายพิเศษตามข้อกำหนดฯ รายการนี้

เนื่องจากบริเวณพื้นที่ทำการปรับปรุงมีคนเดินและรถสัญจร เพื่อสร้างความปลอดภัยในการปรับปรุง

2. รายละเอียดการคำนวณ

หน่วย : บาท

ที่	รายการค่าใช้จ่าย	จำนวน	หมายเหตุ
1	- ค่าคนงานอำนวยความสะดวกจราจร 2 คน @ 372 บาท/วัน ระยะเวลารวม 3 เดือน	66,960.00	
2	- ค่าเช่าอุปกรณ์จราจรพร้อมแผงวัสดุกันแนวรถ รวม 30 ชุด ระยะเวลารวม 3 เดือน	90,000.00	
	รวมค่าใช้จ่าย	156,960.00	
	ภาษีมูลค่าเพิ่ม	10,987.20	
	ค่าใช้จ่ายรวมภาษีมูลค่าเพิ่ม	167,947.20	

คณะกรรมการกำหนดราคากลาง

(ลงชื่อ).....ประธานกรรมการ
(ลงชื่อ).....กรรมการ
(ลงชื่อ).....กรรมการ

นาย ธนาวุฒิ กุลสุทธิ์

15 พฤษภาคม 2569 16:43:10

โครงการ : ประกวดราคาจ้างก่อสร้างโครงการปรับปรุงหลังคาถนนลาดทางเดินเท้า บริเวณหน้าโรงเรียนนวมินทราชินูทิศ หอวัง นนทบุรี ด้วยวิธีประกวดราคาอิเล็กทรอนิกส์ (e-bidding) /
 โครงการปรับปรุงหลังคาถนนลาดทางเดินเท้า บริเวณหน้าโรงเรียนนวมินทราชินูทิศ หอวัง นนทบุรี
 เลขที่หนังสือ : อัตราดอกเบี้ยเงินกู้สำหรับใช้เป็นเกณฑ์ในการคำนวณราคากลางงานก่อสร้าง (ร้อยละ 7)

Factor F อาคาร

เงินล่วงหน้าจ่าย	0.00 %	ดอกเบี้ยเงินกู้	7.00 % ต่อปี
เงินประกันผลงานหัก	0.00 %	ค่าภาษีมูลค่าเพิ่ม (VAT)	7.00 %

ค่างาน (ทุน) ล้านบาท	ค่าใช้จ่ายในการดำเนินงานก่อสร้าง (%)				รวมในรูป Factor F	ภาษีมูลค่าเพิ่ม (VAT)	Factor F
	ค่าอำนวยความสะดวก	ค่าดอกเบี้ย	ค่ากำไร	รวมค่าใช้จ่าย			
≤0.50	15.6856	1.1666	5.5000	22.3522	1.2235	1.0700	1.3091
1.00	15.4654	1.1666	5.5000	22.1320	1.2213	1.0700	1.3067
2.00	15.3220	1.1666	5.5000	21.9886	1.2198	1.0700	1.3051
5.00	15.0245	1.1666	5.5000	21.6911	1.2169	1.0700	1.3020
10.00	14.9659	1.1666	5.0000	21.1325	1.2113	1.0700	1.2960
15.00	11.7000	1.1666	5.0000	17.8666	1.1786	1.0700	1.2611
20.00	10.9884	1.1666	5.0000	17.1550	1.1715	1.0700	1.2535
25.00	8.9675	1.1666	4.5000	14.6341	1.1463	1.0700	1.2265
30.00	8.1852	1.1666	4.5000	13.8518	1.1385	1.0700	1.2181

นาย ธนาวุฒิ กุลสุทธิ

15 พฤษภาคม 2569 16:44:32

คณะกรรมการกำหนดราคากลาง
 (ลงชื่อ).....ประธานกรรมการ
 (ลงชื่อ).....กรรมการ
 (ลงชื่อ).....กรรมการ

โครงการ : ประกวดราคาจ้างก่อสร้างโครงการปรับปรุงหลังคาถนนลาดยางดินเท้า บริเวณหน้าโรงเรียนนวมินทราชินูทิศ หอวัง นนทบุรี ด้วยวิธีประกวดราคาอิเล็กทรอนิกส์ (e-bidding) /
 โครงการปรับปรุงหลังคาถนนลาดยางดินเท้า บริเวณหน้าโรงเรียนนวมินทราชินูทิศ หอวัง นนทบุรี
 เลขที่หนังสือ : อัตราดอกเบี้ยเงินกู้สำหรับใช้เป็นเกณฑ์ในการคำนวณราคากลางงานก่อสร้าง (ร้อยละ 7)

Factor F อาคาร

เงินล่วงหน้าจ่าย 0.00 % ดอกเบี้ยเงินกู้ 7.00 % ต่อปี
 เงินประกันผลงานหัก 0.00 % ค่าภาษีมูลค่าเพิ่ม (VAT) 7.00 %

* ราคางาน (ทุน) ล้านบาท	ค่าใช้จ่ายในการดำเนินงานก่อสร้าง (%)				รวมในรูป Factor F	ภาษีมูลค่าเพิ่ม (VAT)	Factor F
	ค่าอำนวยความสะดวก	ค่าดอกเบี้ย	ค่ากำไร	รวมค่าใช้จ่าย			
40.00	8.1487	1.1666	4.5000	13.8153	1.1381	1.0700	1.2177
50.00	8.1374	1.1666	4.5000	13.8040	1.1380	1.0700	1.2176
60.00	7.7209	1.1666	4.0000	12.8875	1.1288	1.0700	1.2078
70.00	7.6178	1.1666	4.0000	12.7844	1.1278	1.0700	1.2067
80.00	7.6178	1.1666	4.0000	12.7844	1.1278	1.0700	1.2067
90.00	7.6095	1.1666	4.0000	12.7761	1.1277	1.0700	1.2066
100.00	7.6095	1.1666	4.0000	12.7761	1.1277	1.0700	1.2066
150.00	7.3600	1.1666	4.0000	12.5266	1.1252	1.0700	1.2039
200.00	7.3617	1.1666	4.0000	12.5283	1.1252	1.0700	1.2039

นาย ธนาวุฒิ กุลสุทธิ

15 พฤษภาคม 2569 16:44:32

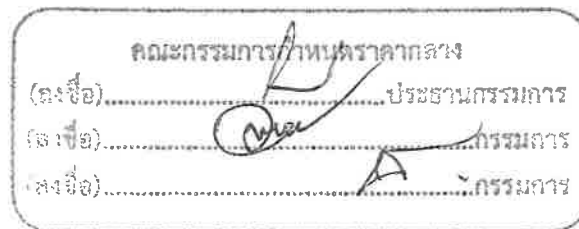

โครงการ : ประกวดราคาจ้างก่อสร้างโครงการปรับปรุงหลังคาถนนลาดทางเดินเท้า บริเวณหน้าโรงเรียนนวมินทร์ชินูทิศ หอวัง นนทบุรี ด้วยวิธีประกวดราคาอิเล็กทรอนิกส์ (e-bidding) /
 โครงการปรับปรุงหลังคาถนนลาดทางเดินเท้า บริเวณหน้าโรงเรียนนวมินทร์ชินูทิศ หอวัง นนทบุรี
 เลขที่หนังสือ : อัตราดอกเบี้ยเงินกู้สำหรับใช้เป็นเกณฑ์ในการคำนวณราคากลางงานก่อสร้าง (ร้อยละ 7)

Factor F อาคาร

เงินล่วงหน้าจ่าย	0.00 %	ดอกเบี้ยเงินกู้	7.00 % ต่อปี
เงินประกันผลงานหัก	0.00 %	ค่าภาษีมูลค่าเพิ่ม (VAT)	7.00 %

ค่าจ้าง (ทุน) ล้านบาท	ค่าใช้จ่ายในการดำเนินงานก่อสร้าง (%)				รวมในรูป Factor F	ภาษีมูลค่าเพิ่ม (VAT)	Factor F
	ค่าอำนวยความสะดวก	ค่าดอกเบี้ย	ค่ากำไร	รวมค่าใช้จ่าย			
250.00	7.2736	1.1666	4.0000	12.4402	1.1244	1.0700	1.2031
300.00	7.1950	1.1666	3.5000	11.8616	1.1186	1.0700	1.1969
350.00	6.4098	1.1666	3.5000	11.0764	1.1107	1.0700	1.1884
400.00	6.3344	1.1666	3.5000	11.0010	1.1100	1.0700	1.1877
500.00	6.2868	1.1666	3.5000	10.9534	1.1095	1.0700	1.1871
≥500.00	5.6676	1.1666	3.5000	10.3342	1.1033	1.0700	1.1805

คณะกรรมการกำหนดราคากลาง
 (ลงชื่อ).....ประธานกรรมการ
 (ลงชื่อ).....กรรมการ
 (ลงชื่อ).....กรรมการ

นาย ธนาวุฒิ กุลสุทธิ

15 พฤษภาคม 2569 16:44:32

โครงการ : ประกวดราคาจ้างก่อสร้างโครงการปรับปรุงหลังคาถนนลาดทางเดินเท้า บริเวณหน้าโรงเรียนนวมินทร์ชุนทิศ หอวัง นนทบุรี ด้วยวิธีประกวดราคาอิเล็กทรอนิกส์ (e-bidding) / เลขที่หนังสือ : อัตราดอกเบี้ยเงินกู้สำหรับใช้เป็นเกณฑ์ในการคำนวณราคากลางงานก่อสร้าง (ร้อยละ 7)

ค่างานต้นทุนรวมทั้งโครงการ				4,891,981.51 บาท
แหล่งของเงินงบประมาณ				6,000,000.00 บาท
แหล่งของเงินนอกงบประมาณ				0.00 บาท
จากตาราง Factor F อาคาร				
เงินล่วงหน้าจ่าย	0.00 %	ดอกเบี้ยเงินกู้	7.00 %	ต่อปี
เงินประกันผลงานหัก	0.00 %	ค่าภาษีมูลค่าเพิ่ม (VAT)	7.00 %	

Factor F อาคาร

ค่างานต้นทุน	Factor F
5,000,000.00	1.3020
4,891,981.51	1.3021
2,000,000.00	1.3051

นาย ธนาวุฒิ กุลสุทธิ

15 พฤษภาคม 2569 16:44:32

คณะกรรมการกำหนดราคากลาง
 (ลงชื่อ).....ประธานกรรมการ
 (ลงชื่อ).....กรรมการ
 (ลงชื่อ).....กรรมการ

แบบฟอร์มบันทึกแสดงผลความจำเป็นรายละเอียดของการสืบและการกำหนดราคาและหรือแหล่งวัสดุก่อสร้าง

รายงานจากแหล่งของข้อมูลวัสดุ

ชื่อโครงการ ประกวดราคาจ้างก่อสร้างโครงการปรับปรุงหลังคาถนนลาดทางเดินเท้า บริเวณหน้าโรงเรียนนวมินทร์ชุนทิศ หอวัง นนทบุรี ด้วยวิธีประกวดราคาอิเล็กทรอนิกส์ (e-bidding) /
โครงการปรับปรุงหลังคาถนนลาดทางเดินเท้า บริเวณหน้าโรงเรียนนวมินทร์ชุนทิศ หอวัง นนทบุรี

หน่วยงาน เทศบาลนครปากเกร็ด / เทศบาลนครปากเกร็ด

ลำดับที่	รายการ	หน่วย	ทองที่ก่อสร้าง	ทองที่ก่อสร้างจังหวัดใกล้เคียง	แหล่งผลิต	หน่วยงานภาครัฐ	สำนักงานประมาณ	อื่นๆ ระบุ	สถานที่สืบ	วันที่สืบราคา	เหตุผลการสืบราคา
1	เสาเข็มคอน.ไมโครไพล์รูป10.18x0.18x6.00ม.(สพศ.4-	ต้น	X						สืบ	13 มิถุนายน 2565	ไม่มีในราคาพาณิชย์จังหวัด
2	งานติดตั้งตัวอักษรโลหะตามแบบ	งาน	X						บริษัทเอกชน	10 มิถุนายน 2565	ไม่มีในราคาพาณิชย์จังหวัด
3	H-BEAM125x125x6.5x9มม.(23.80กก./	กก.	X						บริษัทเอกชน	08 พฤษภาคม 2569	ไม่มีในราคาพาณิชย์จังหวัด
4	งานติดตั้งป้ายประชาสัมพันธ์โครงการ	ชุด	X						บริษัทเอกชน	10 มิถุนายน 2565	ไม่มีในราคาพาณิชย์จังหวัด
5	งานสีรองพื้นกันสนิม/สีน้ำมัน	ตร.ม.	X						สพฐ.	10 มิถุนายน 2565	ไม่มีในราคาพาณิชย์จังหวัด
6	งานปรับดินผิวคสล.หนา0.05ม.	บาท/ตร.ม.	X						บริษัทเอกชน	19 กุมภาพันธ์ 2569	-

(ลงชื่อ).....ประธานกรรมการ
 (ลงชื่อ).....กรรมการ
 (ลงชื่อ).....กรรมการ

นาย ธนาวุฒิ กุลสุทธิ
 15 พฤษภาคม 2569 16:44:46

แบบฟอร์มบันทึกแสดงผลความจำเป็นรายละเอียดของการสืบและการกำหนดราคาและหรือแหล่งวัสดุก่อสร้าง

รายงานจากแหล่งของข้อมูลวัสดุ

ชื่อโครงการ ประกวดราคาจ้างก่อสร้างโครงการปรับปรุงหลังคาถนนลาดยางเดินเท้า บริเวณหน้าโรงเรียนนวมินทราชินูทิศ หอวัง นนทบุรี ด้วยวิธีประกวดราคาอิเล็กทรอนิกส์ (e-bidding) /
โครงการปรับปรุงหลังคาถนนลาดยางเดินเท้า บริเวณหน้าโรงเรียนนวมินทราชินูทิศ หอวัง นนทบุรี

หน่วยงาน เทศบาลนครปากเกร็ด / เทศบาลนครปากเกร็ด

ลำดับที่	รายการ	หน่วย	ทองที่ก่อสร้าง	ทองที่ก่อสร้างจึงหวังได้ใกล้เคียง	แหล่งผลิต	หน่วยงานภาครัฐ	สำนักงบประมาณ	อื่นๆ ระบุ	สถานที่สืบ	วันที่สืบราคา	เหตุผลการสืบราคา
7	พื้นไนลอะคริลิคคละสี	บาท/ตร.ม.	X						เอกชน	19 กุมภาพันธ์ 2569	-
8	คอนกรีตพิมพ์ลายหนา0.05ม.	บาท/ตร.ม.	X						เอกชน	19 กุมภาพันธ์ 2569	-
9	คานเหล็กกล่องขนาด150x75x4.5มม.(16.35กก./ม.)	กก.	X						บริษัทเอกชน	08 พฤษภาคม 2569	-
10	จันทันเหล็กกล่องขนาด125x75x3.2มม.(9.25กก./ม.)	กก.	X						บริษัทเอกชน	08 พฤษภาคม 2569	-
11	เหล็กกล่องขนาด125x50x3.2มม.(8.26 กก./ม.)	กก.	X						บริษัทเอกชน	08 พฤษภาคม 2569	-
12	เหล็กกล่องขนาด100x100x3.2มม.(9.5 2กก./ม.)	กก.	X						บริษัทเอกชน	08 พฤษภาคม 2569	-

คณะกรรมการกำหนดราคากลาง

(ลงชื่อ).....ประธานกรรมการ
 (ลงชื่อ).....กรรมการ
 (ลงชื่อ).....กรรมการ

นาย ชนาวุฒิ กุลสุทธิ์

15 พฤษภาคม 2569 16:44:46

แบบฟอร์มบันทึกแสดงผลความจำเป็นรายละเอียดของการสืบและการกำหนดราคาและหรือแหล่งวัสดุก่อสร้าง

รายงานจากแหล่งของข้อมูลวัสดุ

ชื่อโครงการ ประกวดราคาจ้างก่อสร้างโครงการปรับปรุงหลังคาถนนลาดทางเดินเท้า บริเวณหน้าโรงเรียนนวมินทราชินูทิศ หอวัง นนทบุรี ด้วยวิธีประกวดราคาอิเล็กทรอนิกส์ (e-bidding) /
โครงการปรับปรุงหลังคาถนนลาดทางเดินเท้า บริเวณหน้าโรงเรียนนวมินทราชินูทิศ หอวัง นนทบุรี

หน่วยงาน เทศบาลนครปากเกร็ด / เทศบาลนครปากเกร็ด

ลำดับที่	รายการ	หน่วย	ทองที่ก่อสร้าง	ทองที่ก่อสร้างจังหวัดใกล้เคียง	แหล่งผลิต	หน่วยงานภาครัฐ	สีข้างงบประมาณ	อื่นๆ ระบุ	สถานที่สืบ	วันที่สืบราคา	เหตุผลการสืบราคา
13	แปเหล็กกลองขนาด100x50x3.2มม.(7.01กก./ม.)	กก.	X						บริษัทเอกชน	02 กุมภาพันธ์ 2569	-
14	แผ่นอลูมิเนียมคอมโพสิตหนาไม่น้อยกว่า4มม.เคลือบสีพร้อมโครงเหล็กรูปพรรณ	ตร.ม.	X						บริษัทเอกชน	02 กุมภาพันธ์ 2569	-
15	ไฟเส้นLED12w	บาท/เมตร	X						บริษัทเอกชน	02 กุมภาพันธ์ 2569	-
16	ตัวอักษรสติ๊กเกอร์3M	บาท/ตร.ม.	X						บริษัทเอกชน	02 กุมภาพันธ์ 2569	-
17	แผ่นไม้สังเคราะห์ชนิดกันไฟฟ้าสถิตย์หนา25มม.	บาท/ตร.ม.	X						บริษัทเอกชน	02 กุมภาพันธ์ 2569	-
18	แผ่นปะกับเหล็กหนา6มม.	กก.	X						บริษัทเอกชน	02 กุมภาพันธ์ 2569	-

(ลงชื่อ).....ประธานกรรมการ
 (ลงชื่อ).....กรรมการ
 (ลงชื่อ).....กรรมการ

นาย ธนาวุฒิ กุลสุทธิ
 15 พฤษภาคม 2569 16:44:46

แบบฟอร์มบันทึกแสดงผลความจำเป็นรายละเอียดของการสืบและการกำหนดราคาและหรือแหล่งวัสดุก่อสร้าง

รายงานจากแหล่งของข้อมูลวัสดุ

ชื่อโครงการ ประกวดราคาจ้างก่อสร้างโครงการปรับปรุงหลังคาถนนลาดทางเดินเท้า บริเวณหน้าโรงเรียนนวมินทราชินูทิศ หอวัง นนทบุรี ด้วยวิธีประกวดราคาอิเล็กทรอนิกส์ (e-bidding) /
โครงการปรับปรุงหลังคาถนนลาดทางเดินเท้า บริเวณหน้าโรงเรียนนวมินทราชินูทิศ หอวัง นนทบุรี

หน่วยงาน เทศบาลนครปากเกร็ด / เทศบาลนครปากเกร็ด

ลำดับที่	รายการ	หน่วย	ท้องที่ก่อสร้าง	ท้องที่ก่อสร้างจังหวัดใกล้เคียง	แหล่งผลิต	หน่วยงานภาครัฐ	สถานที่ประมาณ	อื่นๆ ระบุ	สถานที่สืบ	วันที่สืบราคา	เหตุผลการสืบราคา
19	แผ่นเหล็กหนา9มม.	กก.	X						บริษัทเอกชน	02 กุมภาพันธ์ 2569	-
20	AnchorJ-BoltM16มม.ยาว0.30ม.	ชุด	X						บริษัทเอกชน	03 กุมภาพันธ์ 2569	-
21	งานทาสีกันสนิม/สีน้ำมันทับหน้า	บาท/ตร.ม.	X						บริษัทเอกชน	03 กุมภาพันธ์ 2569	-
22	หลังคาเมทัลชีทสนับปลีอคเคลือบสีหนา 0.48มม.	บาท/ตร.ม.	X						บริษัทเอกชน	03 กุมภาพันธ์ 2569	-
23	สายไฟฟ้าTHWขนาด1x4ตร.มม.	บาท/เมตร	X						โยธาและผังเมือง	03 กุมภาพันธ์ 2569	-
24	สายไฟฟ้าTHWขนาด1x2.5ตร.มม.	บาท/เมตร	X						โยธาและผังเมือง	03 กุมภาพันธ์ 2569	-
25	อุปกรณ์ยึดวัสดุผนังหลังคา(คิด5%ของวัสดุ	บาท	X						บริษัทเอกชน	03 กุมภาพันธ์ 2569	-

นาย ธนาวุฒิ กุลสุทธิ
 15 พฤษภาคม 2569 16:44:46

คณะกรรมการกำหนดราคากลาง
 (ลงชื่อ).....ประธานกรรมการ
 (ลงชื่อ).....กรรมการ
 (ลงชื่อ).....กรรมการ

แบบฟอร์มบันทึกแสดงเหตุผลการจำเป็นรายละเอียดของการสืบและการกำหนดราคาและหรือแหล่งวัสดุก่อสร้าง

รายงานจากแหล่งของข้อมูลวัสดุ

ชื่อโครงการ ประกวดราคาจ้างก่อสร้างโครงการปรับปรุงหลังคาถนนลาดทางเดินเท้า บริเวณหน้าโรงเรียนนวมินทราชินูทิศ หอวัง นนทบุรี ด้วยวิธีประกวดราคาอิเล็กทรอนิกส์ (e-bidding) /

โครงการปรับปรุงหลังคาถนนลาดทางเดินเท้า บริเวณหน้าโรงเรียนนวมินทราชินูทิศ หอวัง นนทบุรี

หน่วยงาน เทศบาลนครปากเกร็ด / เทศบาลนครปากเกร็ด

ลำดับที่	รายการ	หน่วย	ห้องที่ก่อสร้าง	ห้องที่ก่อสร้างจังหวัดใกล้เคียง	แหล่งผลิต	หน่วยงานภาครัฐ	สำนักงบประมาณ	อื่นๆ ระบุ	สถานที่สืบ	วันที่สืบราคา	เหตุผลการสืบราคา
26	กรอบด้านหลังหลังคาเมทัลชีทเคลือบสี หนา0.47มม.	บาท/เมตร	X						บริษัทเอกชน	03 กุมภาพันธ์ 2569	-
27	โคมไฟโคมดาวนไลท์ขนาด18วัตต์	บาท/ชุด	X						บริษัทเอกชน	03 กุมภาพันธ์ 2569	-
28	อุปกรณ์ยึดวัสดุท่อร้อยสายไฟ(คิด15%ของวัสดุ,ค่าแรงคิด30%ของราคาวัสดุ)	บาท/งาน	X						บริษัทเอกชน	03 กุมภาพันธ์ 2569	-
29	ตู้ควบคุมกระแสไฟฟ้า1เฟส2สาย63A6 ช่อง	บาท/ชุด	X						โยธาและผังเมือง	03 กุมภาพันธ์ 2569	-
30	คอนกรีตหยาบรองกันหลุมฐานรากหนา 0.05ม.	บาท/ลบ.ม.	X						บริษัทเอกชน	08 พฤษภาคม 2569	ไม่มีในราคาพาณิชย์
รวมทั้งสิ้น (รายการ)			30	-	-	-	-	-			

นาย ธนาวุฒิ กุลสุทธิ

15 พฤษภาคม 2569 16:44:46

คณะกรรมการกำหนดราคากลาง
 (ลงชื่อ).....ประธานกรรมการ
 (ลงชื่อ).....กรรมการ
 (ลงชื่อ).....กรรมการ



สำนักช่าง เทศบาลนครปากเกร็ด

โครงการ

ปรับปรุงหลังคาถนนลาดทางเดินเท้า บริเวณหน้าโรงเรียนนวมินทราชินูทิศ หอวังนนทบุรี

สถานที่ตั้งโครงการ

บริเวณหน้าโรงเรียนนวมินทราชินูทิศ หอวังนนทบุรี

สารบัญ

แผ่นที่	รายการ
01	สารบัญ, สารบัญสัญลักษณ์ประกอบแบบ
02	โครงการ, วัตถุประสงค์, ขอบกำหนดและเงื่อนไข
03	วิธีการก่อสร้าง, เหล็กโครงสร้าง, คอนกรีตเสริมเหล็ก, ทนทานต่อไฟไหม้, ค.อ.ร. วัสดุก่อสร้าง
04	ข้อกำหนดเกี่ยวกับการใช้วัสดุก่อสร้างและครุภัณฑ์ตามสัญญาก่อสร้าง เพื่อส่งเสริมการใช้ สินค้า/ผลิตภัณฑ์ ที่ผลิตในไทย
05	แผนที่ตั้งเขบ, ผังบริเวณหลังคากันลาดทางเดินเท้า/ปรับปรุงพื้นที่จอดรถดับเพลิง
06	แปลนก่อสร้างปรับปรุงถนน คลส. และทางเดินเท้า
07	แปลนก่อสร้างปรับปรุงถนน คลส. และทางเดินเท้า
08	แปลนก่อสร้างปรับปรุงถนน คลส. และทางเดินเท้า
09	แปลนก่อสร้างปรับปรุงถนน คลส. และทางเดินเท้า
10	แปลนก่อสร้างปรับปรุงถนน คลส. และทางเดินเท้า
11	แปลนก่อสร้างปรับปรุงถนน คลส. และทางเดินเท้า
12	แปลนพื้นที่ทางเดินคลส. ระยะทางระหว่างเสา 6.00 เมตร แปลนปรับปรุงหลังคากันลาดคลุมทางเดินระยะทางระหว่างเสา 6.00 เมตร
13	แปลนปรับปรุงโครงสร้างหลังคากันลาดคลุมทางเดินระยะทางระหว่างเสา 6.00 เมตร
14	รูปด้านระยะหลังคากว้าง 2.00 เมตร รูปด้านระยะหลังคากว้าง 3.00 เมตร
15	รูปด้านปรับปรุงหลังคากันลาดคลุมทางเดินระยะทางระหว่างเสา 6.00 เมตร รูปตัดปรับปรุงหลังคากันลาดคลุมทางเดินระยะทางระหว่างเสา 6.00 เมตร
16	แปลนฐานรากคลส. แบบที่ 1, รูปตัดขยาย 1
17	แปลนฐานรากคลส. แบบที่ 2, รูปตัดขยาย 2
18	แปลนพื้นที่ทางเดินคลส. ระยะทางระหว่างเสา 3.00 เมตร แปลนปรับปรุงหลังคากันลาดคลุมทางเดินระยะทางระหว่างเสา 3.00 เมตร
19	แปลนปรับปรุงโครงสร้างหลังคากันลาดคลุมทางเดินระยะทางระหว่างเสา 3.00 เมตร
20	รูปด้านระยะหลังคากว้าง 1.20 เมตร รูปด้านปรับปรุงหลังคากันลาดคลุมทางเดินระยะทางระหว่างเสา 3.00 เมตร
21	รูปตัดปรับปรุงหลังคากันลาดคลุมทางเดินระยะทางระหว่างเสา 3.00 เมตร
22	แปลนฐานรากคลส. แบบที่ 3, รูปตัดขยาย 3
23	แปลนพื้นที่จุดพักคอยรถประจำทาง
24	รูปด้าน 1 จุดพักคอยรถประจำทาง, รูปด้าน 2 จุดพักคอยรถประจำทาง
25	รูปตัด 1 จุดพักคอยรถประจำทาง, รูปตัด 2 จุดพักคอยรถประจำทาง
26	แบบขยายป้ายจุดพักคอยรถประจำทาง, แบบขยายโครงสร้างป้ายจุดพักคอยรถประจำทาง
27	แบบขยายโครงสร้างป้ายจุดพักคอยรถประจำทาง/กรุเสา แบบขยายโครงสร้างป้ายจุดพักคอยรถประจำทาง/กรุใต้หลังคา
28	แบบขยายโครงสร้างป้ายจุดพักคอยรถประจำทาง/กรุที่นั่งพักคอย
29	ขยายรูปตัดจุดพักคอยรถประจำทาง
30	แบบขยายแผ่นเหล็กค้ำยันระยะความกว้างหลังคา 1.20 เมตร, แบบแผ่นเหล็กปิดหัวเสา แบบขยายแผ่นเหล็กค้ำยันระยะความกว้างหลังคา 2.00 เมตร, แบบแผ่นเหล็กยึดเสา แบบขยายแผ่นเหล็กค้ำยันระยะความกว้างหลังคา 3.00 เมตร, แบบขยายการยึดเสาเหล็ก แบบขยายโคมไฟ
31	แปลนฐานราก 1, แบบขยายรูปตัดฐานราก 1 แปลนฐานราก 1, แบบขยายรูปตัดฐานราก 2 แปลนฐานราก 1, แบบขยายรูปตัดฐานราก 3

สารบัญ

แผ่นที่	รายการ
32	แปลนไฟฟ้าทางเดินคลส. ระยะทางระหว่างเสา 6.00 เมตร
33	แปลนไฟฟ้าทางเดินคลส. ระยะทางระหว่างเสา 5.00 เมตร
34	แปลนพื้น คลส.
35	แปลนการวางเหล็กตบและรอยต่อพื้น คลส. แบบขยายรูปตัด 1, แบบขยายเหล็กขาตั้งรับเหล็ก (DOWEL BAR) แบบขยายเหล็กขาตั้งรับเหล็กตบแครง (ผิว คลส. หน้า 0.20 ม.)
36	แบบขยาย LONGITUDINAL JOINT - TRANSVERSE JOINT - CONSTRUCTION JOINT
37	แบบขยายพื้นที่ทางเท้าเดิม (มีฝาบ่อ), แบบขยายปรับปรุงพื้นที่ทางเท้า (มีฝาบ่อ)
38	รูปด้านแบบขยายปรับปรุงพื้นที่ทางเท้า (มีฝาบ่อ)
39	รูปตัดแบบขยายปรับปรุงพื้นที่ทางเท้า (มีฝาบ่อ) แปลนป้ายโครงการ, รูปด้านหน้าป้ายโครงการ, รูปด้านข้างป้ายโครงการ

สารบัญสัญลักษณ์ประกอบแบบ

สัญลักษณ์	รายละเอียด
	เส้นแสดงระยะจากศูนย์กลางถึงศูนย์กลางเสา
	เส้นแสดงระยะจากศูนย์กลางถึงริม
	เส้นแสดงระยะจากริมถึงริม
	แสดงจุดขยายแบบ
	แสดงแนวรูปตัด
	แสดงประตูและวงกบ
	แสดงหน้าต่างและวงกบ
	แสดงชนิดของผิวพื้น
	แสดงชนิดของผิวผนัง



สำนักช่างเทคนิคบางกอกแอร์

โครงการ
ปรับปรุงหลังคากันลาดทางเดินเท้า บริเวณหน้าโรงเรียนวชิรวิทย์วิทยาคาร จังหวัดบุรีรัมย์

สถานที่ตั้งโครงการ
บริเวณหน้าโรงเรียนวชิรวิทย์วิทยาคาร จังหวัดบุรีรัมย์

(นายอนันต์ชัย พักสิงห์)
(นายพลภรณ์ พงศ์พรหมนาถ)

เขียนแบบ
(นางสาวอักษิณศิลป์ นิลฉวีนิทา)

หัวหน้างานจัดทำแบบ
(นายวิชากรกริช ภูมิศักดิ์)

ออกแบบ
(นางสาวประภากร นนทจันทร์)

วิศวกรโยธา
(นายอนุภูมิ กฤษศิริ)

หัวหน้างานวิศวกรรมโยธา
(นายพรอนงค์ เขมะพัฒนสมาน)

หัวหน้าฝ่ายออกแบบ
(นายอดัม ลายดวง)

ผู้อำนวยการควบคุมการก่อสร้าง
(นายวิศว์ ฮัยรุ่งเรือง)

ผู้อำนวยการสำนักงาน
(นายพนกร พึ่งประสงค์)

รองปลัดเทศบาลรักษาการแทน ปลัดเทศบาล
(นางประจักษ์ญา ใจอ่อง)

นายกเทศมนตรี
(นายวิชัย บรรดาศักดิ์)

ทะเบียนแบบเลขที่	วัน / เดือน / ปี
กค.28/2569	5/08/2568
แผ่นที่	รวม
01	39

โครงการ

ปรับปรุงหลังคาถ้ำลาดทางเดินเท้า บริเวณหน้าโรงเรียนวชิรวิทย์ หอวังนทบุรี

วัตถุประสงค์

เทศบาลนครปากเกร็ดมีความประสงค์ที่จะทำการปรับปรุงหลังคาถ้ำลาดทางเดินเท้า บริเวณหน้าโรงเรียนวชิรวิทย์ หอวังนทบุรี

1. งานปรับปรุงหลังคาถ้ำลาดทางเดิน กว้างประมาณ 1.20-3.00 เมตร ยาวรวมประมาณ 608.00 เมตร พื้นที่รวมประมาณ 1000.00 ตารางเมตร
2. ติดตั้งโคมไฟโคมดาวน้ไฟ ขนาด 18 วัตต์ พร้อมหลอด จำนวน 139 ชุด
3. ปรับปรุงพื้นที่จอดรถดับเพลิงคลล. พื้นที่รวมประมาณ 180.00 ตารางเมตร
4. ปรับปรุงทางเท้าบริเวณที่มีมาบ่อ จำนวน 8 จุด พื้นที่รวมประมาณ 5.00 ตารางเมตร
5. ก่อสร้างงานอื่นๆ ตามแบบรูป และรายการกำหนด

ข้อกำหนดและเงื่อนไขในการปรับปรุง

1. การดูแลสถานที่ปรับปรุง/หน้าที่ความรับผิดชอบของผู้รับจ้าง ที่จะไปดูแลสถานที่ปรับปรุงด้วยตนเองและ/หรือดูแลสถานที่ หรือไม่ได้ โดยเทศบาลนครปากเกร็ดจะถือว่าผู้รับจ้างได้ทราบสถานที่ ตลอดจนอุปสรรค และปัญหาต่างๆ ดีแล้วเมื่อมีอุปสรรค และปัญหาในเวลาที่งาน จะนำมาอ้างให้พื้นความผิดและ/หรือจะยกเป็นข้ออ้างกับเทศบาลนครปากเกร็ดภายหลังไม่ได้
2. เทศบาลจะต้องยึดแบบแปลน รายละเอียด และสัญญาเป็นสำคัญ กรณีที่มีปริมาณงานเพิ่มขึ้นเพื่อความถูกต้อง ผู้รับจ้างจะเรียกเงินจากเทศบาลนครปากเกร็ดไม่ได้ แต่ในกรณีที่ปริมาณงานลดลง เทศบาลนครปากเกร็ด จะหักเงินลดลงตามปริมาณงาน โดยมีการยึดแบบเป็นหลัก
3. หากรายละเอียดการดำเนินการหรือรายการขัดแย้งกันหรือมีปัญหาและอุปสรรคต่างๆ ไม่ว่าจะกรณีใด ในขณะที่ทำงาน คณะกรรมการตรวจรับพัสดุลงมติที่จะตัดแปลงแก้ไขเพิ่มเติมแบบและรายการ เพื่อความสะดวกปลอดภัยและเป็นประโยชน์ต่อทางราชการเป็นเกณฑ์ โดยผู้รับจ้างจะเรียกร้องค่าจ้างเพิ่มเติมมิได้
4. ปัญหาและอุปสรรคในการปรับปรุง เช่น เล้าไฟฟ้า แนวท่อประปาหรือสิ่งอื่นใดที่กีดขวางการปรับปรุงนั้น ให้ถือเป็นหน้าที่ของผู้รับจ้างที่จะต้องทำการเคลื่อนย้าย หรือรื้อเพื่อให้การปรับปรุงดำเนินไปด้วยความเรียบร้อย (ยกเว้นกรณีที่เป็นเสาไฟฟ้า หรือท่อประปา ที่จำเป็นต้องให้ การไฟฟ้า หรือการประปาดำเนินการรื้อ/ย้าย)
5. ผู้รับจ้างจะต้องซ่อมแซมส่วนที่เสียหาย อันเนื่องมาจากการทำงานทุกกรณี
6. ผู้รับจ้างจะต้องลงแผนงานที่แสดงการปรับปรุง ได้ทำการแล้วเสร็จตามสัญญา (Schedule of work) ให้ผู้ควบคุมงานเพื่อเป็นแนวทางในการบริหารและควบคุมการปรับปรุง
7. ใ้มอบหมายให้ผู้รับจ้าง ก่อสร้างบ้านพักคนงานในเขตพื้นที่ก่อสร้าง
8. ในกรณีตรวจรับงาน หากคณะกรรมการตรวจรับพัสดุมีเหตุสงสัยในความถูกต้องของการปรับปรุง ผู้รับจ้างจะต้องอำนวยความสะดวก เพื่อให้คณะกรรมการตรวจรับพัสดุตรวจลอบไม่ว่ากรณีใด
9. เมื่องานปรับปรุงเสร็จเรียบร้อยแล้ว ผู้รับจ้างจะต้องทำความสะอาดสถานที่บริเวณปรับปรุงให้เรียบร้อยพร้อมที่จะใช้งานก่อนที่จะส่งงานให้แก่ผู้ว่าจ้าง



สำนักช่างเทศบาลนครปากเกร็ด

โครงการ

ปรับปรุงหลังคาถ้ำลาดทางเดินเท้า
บริเวณหน้าโรงเรียนวชิรวิทย์
หอวังนทบุรี

สถานที่ตั้งโครงการ
บริเวณหน้าโรงเรียนวชิรวิทย์
หอวังนทบุรี

(นายอนันต์ชัย พักกิ่งง)
(นายพงษ์ภรณ์ พงศ์พรมนาค)

เขียนแบบ

(นางสาวอภิสระศิลป์ นิลละอิต)

หัวหน้าช่างจัดทำแบบ

(นายวิรัชสารณณ์ สมศักดิ์)

ออกแบบ

(นางสาวประภากร นนทจันทร์)

วิศวกรโยธา

(นายอนุวุฒิ กุศลฤทธิ์)

หัวหน้างานวิศวกรรมโยธา

(นายทองเอน เตชะพัฒนสมาน)

หัวหน้าฝ่ายออกแบบ

(นายอาคม ลำดวงศ์)

ผู้อำนวยการควบคุมการก่อสร้าง

(นายวิศว์ ฮัยรุ่งเรือง)

ผู้อำนวยการสำนักช่าง

(นายนพกร พงษ์พวง)

รองปลัดเทศบาลฯฝ่ายช่างแผน ปัสสเทศบาล

(นางประจักษ์ตา เข้าวัดชัย)

นายกเทศมนตรี

(นายวิชัย บรจดาศักดิ์)

ทะเบียนแบบเลขที่

กส.26/2569 5/08/2566

แผ่นที่

จวม

02

39

วิธีการก่อสร้าง

เหล็กรูปพรรณ

1. เหล็กรูปพรรณที่นำมาใช้ ต้องได้มาตรฐานผลิตภัณฑ์อุตสาหกรรมที่ มอก.1227-2558 หรือ ASTM ที่เหมาะสม
2. การเจาะหรือตัดหรือกดทะลุให้เป็นรู ห้ามใช้วิธีเจาะรูด้วยไฟ หากจะเจาะไว้ไม่ถูกต้องจะต้องอุดให้เต็มด้วยวิธีเชื่อม และเจาะรูใหม่ให้ถูกตำแหน่ง รุจะต้องเรียงปราศจากรอยขาดหรือห่าง
3. ชั้นลวดที่จะต้องเชื่อมแบบทาบจะต้องวางให้ชิดกันที่สุดเท่าที่จะมากได้ จะต้องห่างกัน ไม่นเกิน 6 มิลลิเมตร
4. หัวเล้าที่จะทำการเชื่อมจะต้องสะอาดปราศจากสะเก็ด ตะกั่ว ลินิม ไขมัน สี และวัสดุแปลกปลอมอื่น ๆ ที่จะทำให้เกิดมลเสียต่อการเชื่อมได้
5. ก่อนทำการประกอบเหล็กรูปพรรณ ผู้รับจ้างจะต้องทำ SHOP DRAWING เสนอต่อคณะกรรมการตรวจรับพัสดุเพื่อพิจารณาอนุมัติก่อนการติดตั้ง

คอนกรีตเสริมเหล็ก

- 1) ผู้รับจ้างต้องดำเนินการปรับปรุงตามมาตรฐานงานผิวจราจรแบบคอนกรีต (มทล.231-2562)
- 2) ปูนซีเมนต์ที่ใช้ในงานผิวจราจรคอนกรีต ให้ใช้ปูนซีเมนต์ปอร์ตแลนด์ ตามมาตรฐานผลิตภัณฑ์อุตสาหกรรม มอก.15 อัตราส่วนผสมคอนกรีต 1:2:4 หรือคอนกรีตผสมเสร็จ (Ready-Mixed Concrete) กำลังอัดของคอนกรีตที่ 28 วัน ไม่น้อยกว่า 320 ksc (Cube) โดยปมคอนกรีตไม่น้อยกว่า 7 วัน สำหรับงานโครงสร้างทั่วไป กำลังอัดคอนกรีตที่ 1 วัน ไม่น้อยกว่า 320 ksc (Cube) สำหรับงานเทผิวถนนหลังแนววางท่อระบายน้ำและกำลังอัดคอนกรีตที่ 28 วัน ไม่น้อยกว่า 180 ksc (Cube) สำหรับเทคอนกรีตหนา 0.07 ม.บริเวณใต้ทางเดินเท้า
- 3) ผู้รับจ้างต้องเสนอรายงานผลการออกแบบส่วนผสมคอนกรีต (CONCRETE MIX DESIGN) ที่มีปริมาณปูนซีเมนต์ ไม่น้อยกว่า 350 กิโลกรัม ต่อหนึ่งลูกบาศก์เมตร และมีอัตราส่วนน้ำตอปูนซีเมนต์ ไม่นเกิน 0.55 (W/C)
- 4) ผู้รับจ้างต้องแจ้งผู้ควบคุมงานให้ทราบล่วงหน้าก่อนเทคอนกรีตทุกครั้ง เพื่อตรวจสอบการวางเหล็กเสริม แบบหล่อคอนกรีต และเครื่องมืออุปกรณ์ในการทำงานเทคอนกรีต
- 5) ผู้รับจ้างต้องทำการทดสอบหาค่ายุบตัวทุกครั้ง ที่มีการเทคอนกรีต โดยการลุ่มเก็บตัวอย่างคอนกรีตตามทุกขนาดมาตรฐาน ทรงลูกบาศก์ 15 x 15 x 15 เซนติเมตร จำนวนอย่างน้อย 3 ก้อน สำหรับการเทคอนกรีตทุก 50 ลูกบาศก์เมตร หรือทุกครั้งที่มีการเทคอนกรีต เพื่อนำไปทดสอบหาค่ากำลังอัดประลัยของคอนกรีต ตาม มทล. 105: 1
- 6) ผู้รับจ้างต้องทำการบ่มคอนกรีตทันที เมื่อผิวคอนกรีตเริ่มแข็งตัวหรือภายใน 12 -24 ชั่วโมง ตามมาตรฐานงานผิวจราจรแบบคอนกรีต (มทล. 231-2562)
- 7) ผู้รับจ้างต้องเสนอรายงานผลการทดสอบทางตัวอย่างคอนกรีตขนาดมาตรฐานรูปทรงลูกบาศก์ 15 x 15 x 15 เซนติเมตร ที่มีค่ากำลังอัดประลัย ไม่น้อยกว่า 320 กิโลกรัมต่อตารางเซนติเมตร ที่มีการรับรองของหน่วยงานราชการ หรือสถาบันการศึกษา ที่ได้รับความเชื่อถือ ต่อผู้ควบคุมงาน หรือคณะกรรมการตรวจรับพัสดุพิจารณา ทั้งนี้ผู้รับจ้างต้องเป็นผู้รับผิดชอบค่าใช้จ่าย

หมายเหตุทั่วไปสำหรับเล้าซีเมนต์ ค.อ.ร.

- 1) ระยะระหว่างเล้าซีเมนต์ที่แลงไว้เป็นระยะระหว่างศูนย์กลางเล้าซีเมนต์ถึงศูนย์กลางเล้าซีเมนต์
- 2) เล้าซีเมนต์ คอ.รูปตัวโอ 0.18x0.18x6.00 ม.มีพื้นที่หน้าตัดไม่น้อยกว่า 216 ตร.ซม. ความยาวเส้นรอบรูปไม่น้อยกว่า 85.8 ซม.และกำหนดให้มีเหล็กเสริมพิเศษขนาด DB 12 มม.จำนวน 4 เส้น ยาว 1.50 ม./เส้น สำหรับเล้าซีเมนต์บนลู่วิ่ง
- 3) การตอกเล้าซีเมนต์ให้น้ำเล้าซีเมนต์คอนกรีตอัดแรงที่ได้รับความเห็นชอบ จากคณะกรรมการตรวจรับพัสดุ ตอกตามแนวและระดับที่กำหนดไว้ และต้องให้ได้ตั้งและระดับที่กำหนดไว้ในแบบ

วัสดุก่อสร้าง

- 1) ซีเมนต์ ต้องใช้ปูนซีเมนต์ปอร์ตแลนด์ประเภทที่หนึ่ง สำหรับโครงสร้างคอนกรีตทั่วไปหรือประเภทอื่น ๆ ตามความเหมาะสมของลักษณะงาน คุณภาพของซีเมนต์แต่ละประเภทให้เป็นไปตามมาตรฐานผลิตภัณฑ์อุตสาหกรรม การเลือกใช้ประเภทของซีเมนต์ต้องได้รับความเห็นชอบจากเจ้าหน้าที่ควบคุมงานเสียก่อน
- 2) ทราย ต้องเป็นทรายน้ำจืด มีเม็ดแข็งแรงทนทาน หยาบ คม ปราศจากอินทรีย์วัตถุ ดิน เล้ากาน หิน และ Organic Impurities ต่าง ๆ ขนาดของเม็ดซึ่งผ่านตะแกรงเบอร์ 200 ไม่นเกิน 4 เปอร์เซ็นต์ มีค่า Fineness Modulus ระหว่าง 2.5 - 3 มีขนาดเม็ดใหญ่และเล็กคละกัน
- 3) หิน จะต้องเป็นหินซึ่งแข็งแรง ทนทาน เหนียว ไม่ผุ มีปริมาณของเมล็ดที่มีความยาวเกิน 3 เท่า ของความหนาไมเกิน 2 เปอร์เซ็นต์ ปราศจากอินทรีย์วัตถุเจือปน ปริมาณการดูดซึมน้ำไมเกิน 10 เปอร์เซ็นต์ มีขนาดเม็ดใหญ่และเล็กคละกัน
- 4) น้ำ ที่ใช้ผสมคอนกรีตต้องสะอาด ปราศจากน้ำมัน กรดต่าง ๆ พืชชาติ และสิ่งสกปรกเจือปน ห้ามใช้น้ำจากท่อ คูคลองหรือแหล่งอื่นใด ก่อนได้รับอนุญาตจากผู้ควบคุมงาน
- 5) วัสดุก่อสร้าง จะต้องเป็นของใหม่ ไม่เคยผ่านการใช้งาน



สำนักช่างเทคนิคควบคุมการก่อสร้าง	
โครงการ	ปรับปรุงหลังคาถนนลาดทางเดินเท้า บริเวณหน้าโรงเรียนนวมินทราชินูทิศ หอวังนนทบุรี
สถานที่ตั้งโครงการ	บริเวณหน้าโรงเรียนนวมินทราชินูทิศ หอวังนนทบุรี
(นายอนุชิตชัย พิกัดสิงห์) (นายพงษ์ศักดิ์ พงษ์พรหมนาค)	
เขียนแบบ	(นางสาวอักษราธิปไตย วัฒนศิริ)
หัวหน้างานจัดซื้อจัดจ้าง	(นายวิรัชกรพนธ์ สมนัดดี)
(นางสาวประภากร นนทจันทร์)	
วิศวกรโยธา	(นายธนาวุฒิ กุลสุทธิ)
หัวหน้างานวิศวกรรมโยธา	(นายพรอนงค์ เชนะพัฒนสมาน)
หัวหน้าฝ่ายออกแบบ	(นายอคม สายดวง)
ผู้อำนวยการส่วนควบคุมการก่อสร้าง	(นายวิศวะ ชัยรุ่งเรือง)
ผู้อำนวยการสำนักช่าง	(นายพนกร หวังเพชร)
รองปลัดเทศบาลศึกษาธิการแทน ปลัดเทศบาล	(นางประิญาดา เข้าวรชัย)
นายกเทศมนตรี	(นายวิชัย บรรจาศักดิ์)
ทะเบียนแบบเลขที่	วัน / เดือน / ปี
กค.28/2560	5/08/2560
แผ่นที่	รวม
03	39

ข้อกำหนดเกี่ยวกับการใช้วัสดุก่อสร้างและครุภัณฑ์ตามสัญญาก่อสร้าง เพื่อส่งเสริมการใช้ สินค้า/ผลิตภัณฑ์ ที่ผลิตในไทย

1. ผู้รับจ้างต้องจัดทำแผนการใช้วัสดุที่ผลิตภายในประเทศ ไม่น้อยกว่าร้อยละ 60 ของมูลค่าวัสดุที่ใช้ในงานก่อสร้างทั้งหมดตามสัญญา (ภาคผนวกที่ 1) โดยลงให้เทศบาลนครปากเกร็ดภายใน 60 วัน นับจากวันที่ลงนามในสัญญา หากผู้รับจ้างไม่เสนอตามแผนตามเวลาที่กำหนด ถือว่าผู้รับจ้างผิดสัญญา ผู้ว่าจ้างมีสิทธิ์ยกเลิกสัญญาได้
2. ผู้รับจ้างต้องจัดทำแผนการใช้เหล็กที่ผลิตภายในประเทศ ไม่น้อยกว่าร้อยละ 90 ของปริมาณเหล็กที่ต้องใช้ทั้งหมดตามสัญญา (ภาคผนวกที่ 2) โดยลงให้เทศบาลนครปากเกร็ดภายใน 60 วัน นับจากวันที่ลงนามในสัญญา หากผู้รับจ้างไม่เสนอตามแผนตามเวลาที่กำหนด ถือว่าผู้รับจ้างผิดสัญญา ผู้ว่าจ้างมีสิทธิ์ยกเลิกสัญญาได้
3. ผู้รับจ้างต้องแสดงหลักฐาน เพื่อประกอบการพิจารณาว่าวัสดุที่ก่อสร้าง หรือครุภัณฑ์ที่ผลิตในประเทศไทย อย่างใดอย่างหนึ่งแล้วแต่กรณี แล้แสดงต่อผู้ว่าจ้างเมื่อผู้ว่าจ้างร้องขอเพื่อประกอบการตรวจสอบ ของผู้ว่าจ้างว่าวัสดุ ก่อสร้าง/ครุภัณฑ์ ที่ผู้รับจ้างนำมาใช้เป็นผลิตภัณฑ์ที่ผลิตในประเทศไทยหรือไม่ ดังนี้
 - 3.1) สำเนาใบรับรองสินค้าที่ผลิตในประเทศไทย Made in Thailand (MIT) ที่ออกโดยสภาอุตสาหกรรมแห่งประเทศไทย
 - 3.2) ฉลากสินค้า ที่แสดงว่าเป็นสินค้าที่ผลิตในประเทศไทย
 - 3.3) หลักฐานแสดงที่ตั้งของแหล่งผลิต ที่สามารถแสดงได้ว่าเป็นวัสดุก่อสร้างที่เป็นผลิตภัณฑ์ในประเทศไทย เช่นตำแหน่ง ที่ตั้งโรงไม่หิน ทำทราย บ่อดิน เป็นต้น



สำนักช่างเทศบาลนครปากเกร็ด

โครงการ
ปรับปรุงหลังคาถนนลาดทางดินท่า
บริเวณหน้าโรงเรียนวชิรวิทย์วิทยุทิศ
หอวังนนทบุรี

สถานที่ตั้งโครงการ

บริเวณหน้าโรงเรียนวชิรวิทย์วิทยุทิศ
หอวังนนทบุรี

(นายอนันตชัย พุกคังฮะ)
(นายพงษ์ภรณ์ พงศ์พรหมนวก)

เขียนแบบ

(นางสาวอักษิณศิลป์ นิลสนิท)

หัวหน้างานจัดรูปแบบ

(นายวิษณุจากรณ์ ฉิมศักดิ์)

ออกแบบ

(นางสาวประภากร นนทสันตพร)

วิศวกรโยธา

(นายอนุวัฒน์ กุลสุทธิ)

หัวหน้างานวิศวกรรมโยธา

(นายพจนันท์ เขมะพัฒน์นวมาน)

หัวหน้าฝ่ายออกแบบ

(นายอาคม ฉายฉวง)

ผู้อำนวยการควบคุมราคาก่อสร้าง

(นายวิฑูรย์ ชัยรุ่งเรือง)

ผู้อำนวยการสำนักช่าง

(นายนพกร พึ่งพราย)

ของปลัดเทศบาลรักษาทรัพย์สิน
ผลิตภัณฑ์

(นางปริญญ์กา เข้าวัดใจ)

นายกเทศมนตรี

(นายวิชัย นจรงค์ศักดิ์)

ทะเบียนแบบเลขที่

กค.26/2560 5/08/2560

แผ่นที่

04 39

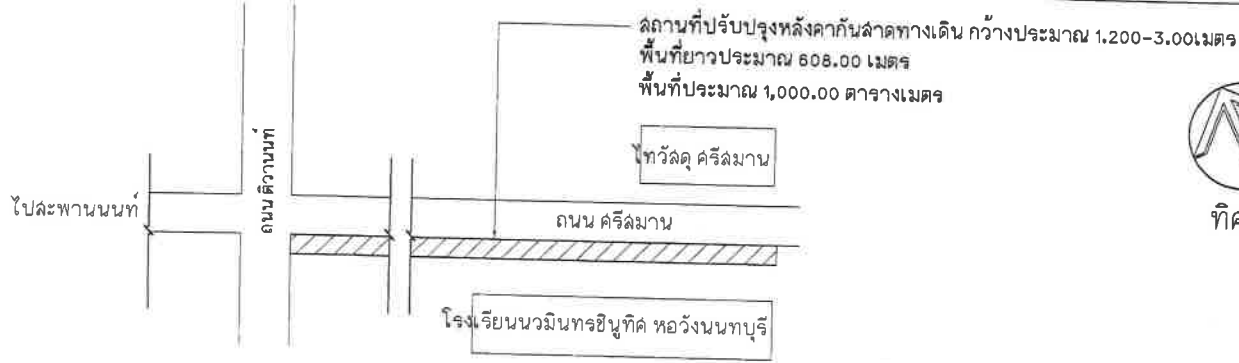

ทิศเหนือ

แผนที่สังเขป

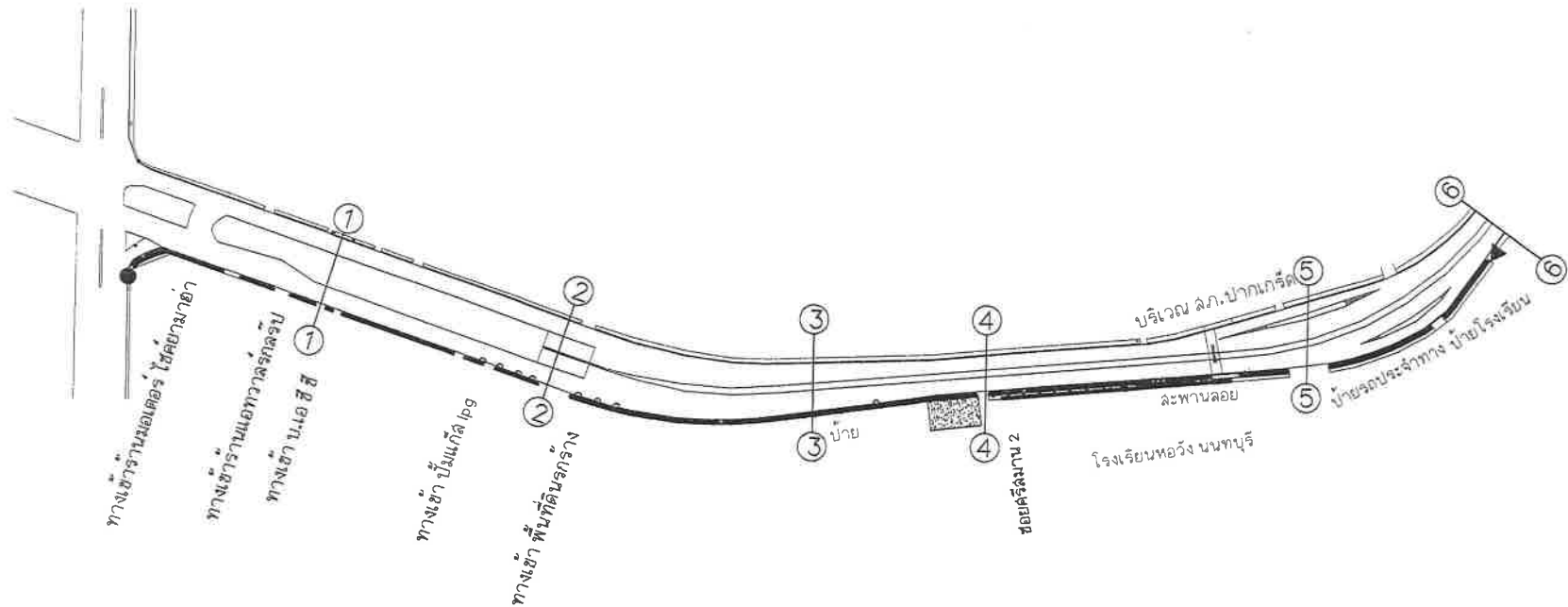

- ▶ จุดเริ่มต้นโครงการ STA.0+000 กม.
- จุดสิ้นสุดโครงการ STA.0+608 กม.
- ▬ ปรับปรุงหลังคาถนนลาดทางเดิน ความกว้างประมาณ 1.200-3.00เมตร ยาวรวมประมาณ 608.00 เมตร พื้นที่รวมประมาณ 1,000.00 ตารางเมตร
- ▨ ปรับปรุงพื้นที่จอดรถดับเพลิงคลล. พื้นที่รวมประมาณ 180.00 ตารางเมตร
- ⊙ ปรับปรุงทางเท้าบริเวณที่มีฝาบ่อ จำนวน 8 จุด

ผังบริเวณปรับปรุงหลังคาถนนลาดทางเดินเท้า
มาตราส่วน 1 : 2500



สำนักช่างเทศบาลนครปากเกร็ด

โครงการ
ปรับปรุงหลังคาถนนลาดทางเดินเท้า บริเวณหน้าโรงเรียนนวมินทราชินูทิศ หอวังนทบุรี

สถานที่ตั้งโครงการ
บริเวณหน้าโรงเรียนนวมินทราชินูทิศ หอวังนทบุรี

(นายอนันตชัย พิศาลังอ)
(นายพงษ์ภรณ์ พงศ์พรหมนาถ)

เขียนแบบ
(นางสาวอักษราศิลป์ นิลมณีพิทา)

หัวหน้างานจัดทำแบบ
(นายวิฑูรย์จากรณย์ สัมคัตต์)

ออกแบบ
(นางสาวประภาภรณ์ นนทจันทร์)

ตรวจสอบ
(นายอนุภาณี กุลสุทธิ)

หัวหน้างานวิศวกรรมโยธา
(นายพรอเนต ณะพิศนภาน)

หัวหน้าฝ่ายออกแบบ
(นายอคม ลายดวง)

ผู้อำนวยการส่วนควบคุมการก่อสร้าง
(นายวิศว์ ฮัยรุ่งเรือง)

ผู้อำนวยการสำนักช่าง
(นายเทพกร พันธ์ธรม)

รองปลัดเทศบาลนครปากเกร็ดแทน ปลัดเทศบาล
(นางปริญดา เข้าวอจัญ)

นายกเทศมนตรี
(นายวิชัย บจจคาคัตต์)

ทะเบียนแบบเลขที่	วัน / เดือน / ปี
กค.28/2569	5/08/2568
แผ่นที่	จวม
05	39

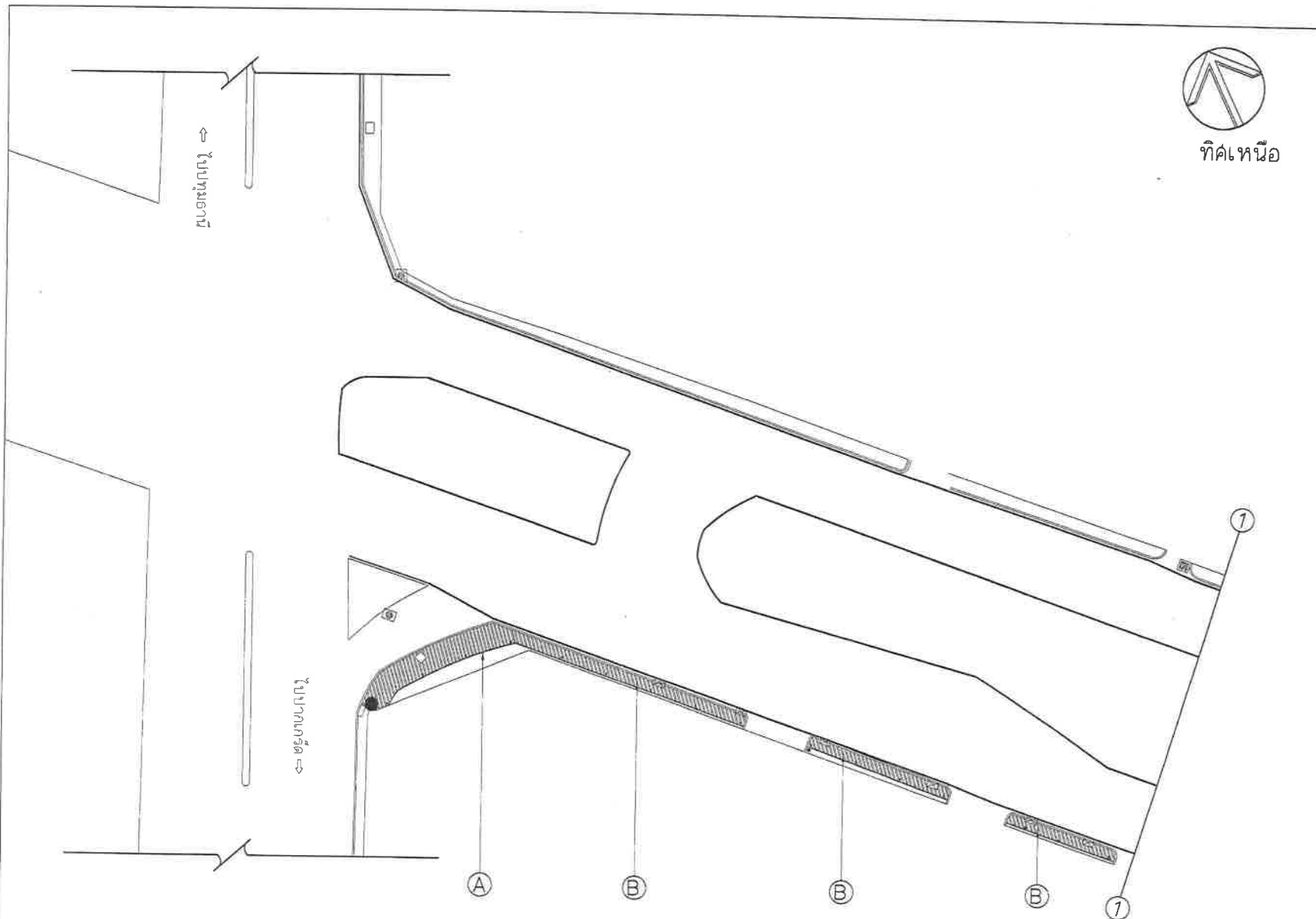

- จุดสิ้นสุดโครงการ STA.0+608 กม.
- Ⓐ ปรับปรุงหลังคาถนนลาดทางเดินเท้า กว้าง 3.00 เมตร
ช่วงระยะห่างเสา 6.00 เมตร ความยาวรวมประมาณ 608.00 เมตร (พื้นที่รวมประมาณ 1,000.00 ตารางเมตร) (ดูแบบขยายแผ่นที่ 12)
- Ⓑ ปรับปรุงหลังคาถนนลาดทางเดินเท้า 1.20 เมตร
ช่วงระยะห่างเสา 3.00 เมตร ความยาวรวมประมาณ 608.00 เมตร (พื้นที่รวมประมาณ 1,000.00 ตารางเมตร) (ดูแบบขยายแผ่นที่ 18)

ผังบริเวณปรับปรุงหลังคาถนนลาดทางเดินเท้า
มาตราส่วน 1 : 500

	
สำนักงานเทศบาลนครปากเกร็ด	
โครงการ ปรับปรุงหลังคาถนนลาดทางเดินเท้า บริเวณหน้าโรงเรียนวมวิมลพรวิทยุทิศ หอวังนนทบุรี	
สถานที่ตั้งโครงการ บริเวณหน้าโรงเรียนวมวิมลพรวิทยุทิศ หอวังนนทบุรี	
(นายอนันตชัย พิกัดัง)  (นายพงษ์ภรณ์ พงศ์พรหมนาถ)	
เขียนแบบ  (นางสาวอักษรศิลป์ นิลนิวิท)	
หัวหน้างานจัดทำแบบ  (นายวิรัชจากรณ์ สมศักดิ์)	
ออกแบบ (นางสาวประภากร นนทจันทร์)	
วิศวกรโยธา  (นายอนุวุฒิ กุลสุทธิ)	
หัวหน้างานวิศวกรรมโยธา  (นายพชรเบเนต์ เขมระพัฒน์ถาวร)	
หัวหน้าฝ่ายออกแบบ  (นายอาคม สายดวง)	
ผู้อำนวยการควบคุมการก่อสร้าง  (นายวิวัฒน์ ชัยรุ่งเรือง)	
ผู้อำนวยการสำนักช่าง  (นายนพทศ หวังสุราษฎร์)	
รองปลัดเทศบาลรักษาการผู้อำนวยการเทศบาลตำบล  (นางประิฎกตา เขียวอริญ)	
นายกเทศมนตรี  (นายวิชัย บรรจจาคักดิ์)	
ทะเบียนแบบเลขที่	วัน / เดือน / ปี
กค.26/2569	5/08/2568
แผ่นที่	รวม
06	30



ทีค หนึ่ง



สำนักช่างเทศบาลนครปากเกร็ด

โครงการ

ปรับปรุงหลังคาถนนลาดทางเดินเท้า บริเวณหน้าโรงเรียนวชิรวิทย์ศึกษา หอวังนนทบุรี

สถานที่ตั้งโครงการ

บริเวณหน้าโรงเรียนวชิรวิทย์ศึกษา หอวังนนทบุรี

(นายอนันต์ชัย พัทธังชัย)
(นายพงษ์ศิโรตม์ พงศ์พรหมนาถ)

เขียนแบบ

(นางสาวอักษรศิลป์ นิลลนิต)

หัวหน้างานจัดที่แบบ

(นายวีระภากรณ์ สมศักดิ์)

ออกแบบ

(นางสาวประภากร นนทรัตน์)

วิศวกรโยธา

(นายอนุวัฒน์ กุลสุทธิ)

หัวหน้างานวิศวกรโยธา

(นายพอลเนค เสมะพัฒน์สมาน)

หัวหน้าฝ่ายออกแบบ

(นายอุดม ลายดวง)

ผู้อำนวยการควบคุมการก่อสร้าง

(นายวิศว์ ยี่จุ่งเรือง)

ผู้อำนวยการสำนักช่าง

(นายพทกช เวียงพวย)

รองปลัดเทศบาลรักษาการแทน

ปลัดเทศบาล

(นางปริศนา เข้าวรชัย)

นายกเทศมนตรี

(นายวิชัย บจจศักดิ์)

ทะเบียนแบบเลขที่

วัน / เดือน / ปี

กค.28/2569

5/08/2568

แผ่นที่

รวม

07

39

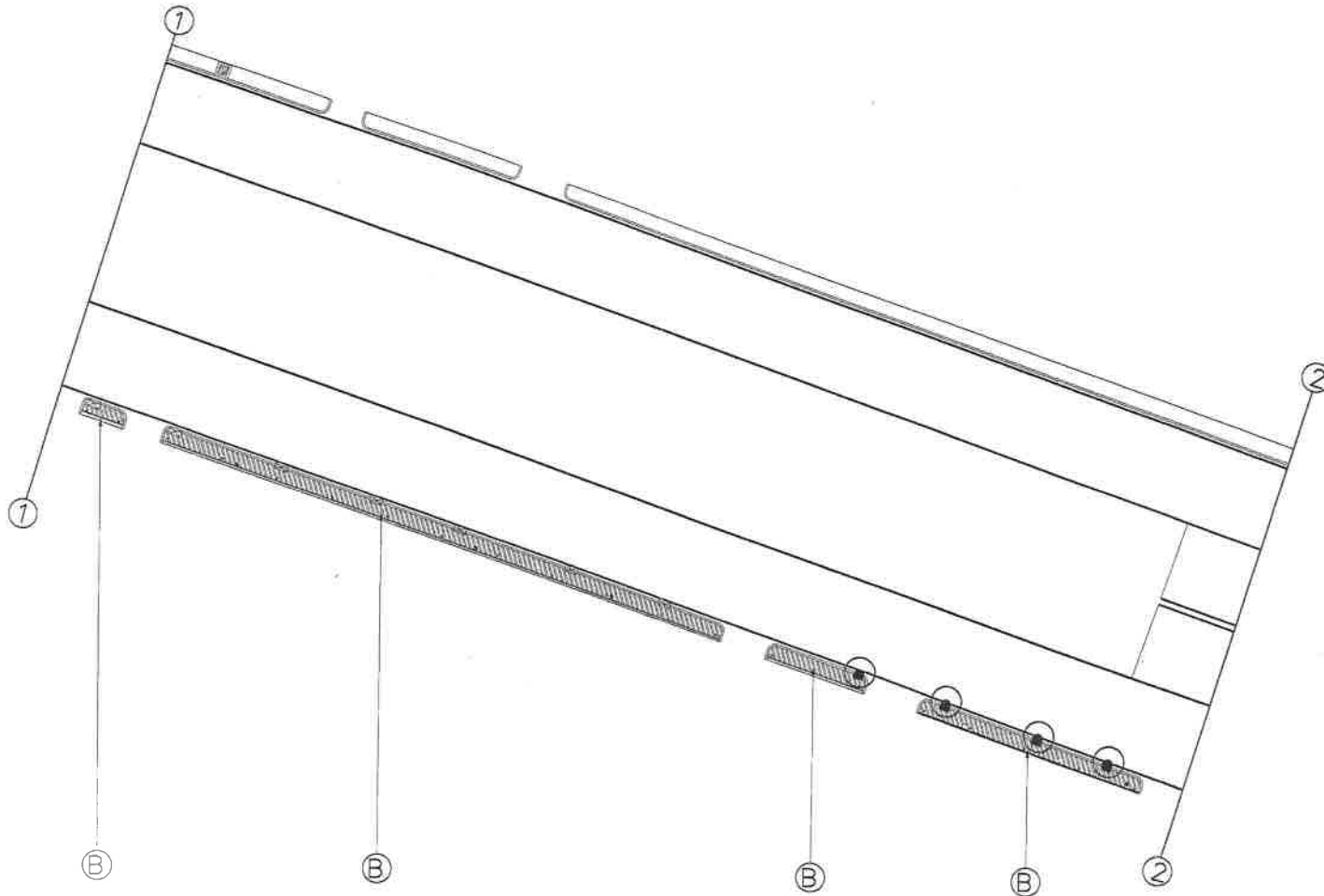

- ⓑ ปรับปรุงหลังคาถนนลาดทางเดินเท้า กว้าง 1.20 เมตร ช่วงระยะห่างเสา 3.00 เมตร ความยาวรวมประมาณ 608.00 เมตร (พื้นที่รวมประมาณ 1,000.00 ตารางเมตร) (ดูแบบขยายแผ่นที่ 18)
- ⓐ ปรับปรุงทางเท้าบริเวณที่มีฝาบ่อ จำนวน 8 จุด (ดูแบบขยายแผ่นที่ 38)

หมายเหตุ - ตำแหน่งปรับปรุงทางเท้าบริเวณที่มีฝาบ่อ สามารถปรับเปลี่ยนได้ตามหน้างาน

ผังบริเวณปรับปรุงหลังคาถนนลาดทางเดินเท้า
มาตราส่วน 1: 500

1: 500

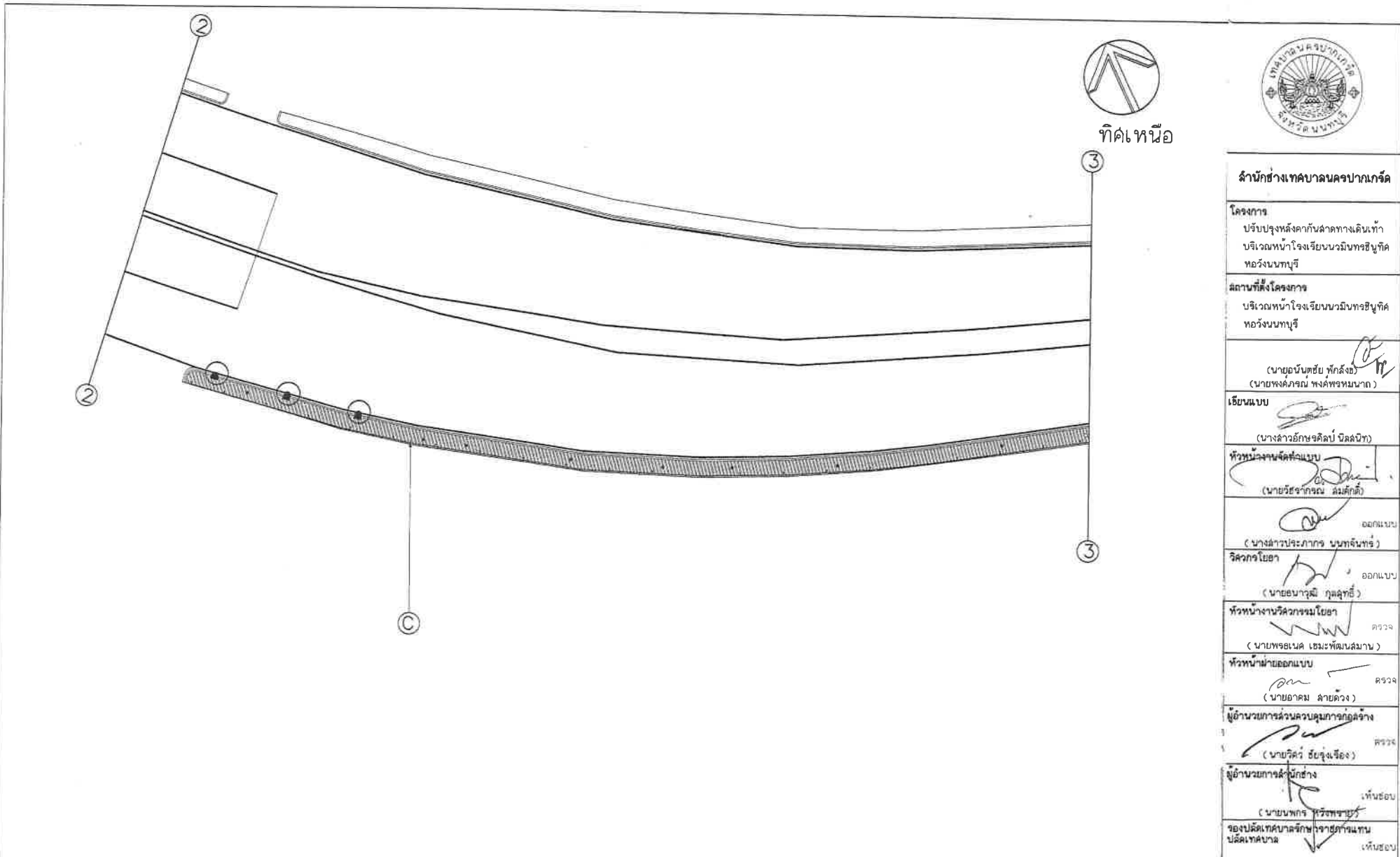

- Ⓒ ปรับปรุงหลังคาถนนลาดทางเดินเท้า กว้าง 2.00 เมตร
ช่วงระยะห่างเสา 6.00 เมตร ความยาวรวมประมาณ 608.00 เมตร (พื้นที่รวมประมาณ 1,000.00 ตารางเมตร) (ดูแบบขยายแผ่นที่ 12)
- Ⓓ ปรับปรุงทางเท้าบริเวณที่มีฝาบ่อ จำนวน 8 จุด (ดูแบบขยายแผ่นที่ 38)
หมายเหตุ - ตำแหน่งปรับปรุงทางเท้าบริเวณที่มีฝาบ่อ สามารถปรับเปลี่ยนได้ตามหน้างาน

ผังบริเวณปรับปรุงหลังคาถนนลาดทางเดินเท้า
มาตราส่วน 1 : 500



สำนักช่างเทศบาลนครปากเกร็ด

โครงการ
ปรับปรุงหลังคาถนนลาดทางเดินเท้า
บริเวณหน้าโรงเรียนวมวิมทอริชูทิศ
ทองวังนนทบุรี

สถานที่ตั้งโครงการ
บริเวณหน้าโรงเรียนวมวิมทอริชูทิศ
ทองวังนนทบุรี

(นายอนันต์ชัย ทั่วสังข์)
(นายพงศ์ภรณ์ พงศ์พรหมนาถ)

เขียนแบบ
(นางสาวอภิญญาศิลป์ นิลฉนิท)

หัวหน้างานจัดตั้งแบบ
(นายวิรัชจากรณ สัมศักดิ์)

ออกแบบ
(นางสาวประภากร นนทจินทร์)

วิศวกรโยธา
(นายอนุชาวุฒิ กุลสุทธิ)

หัวหน้างานวิศวกรโยธา
(นายทองเอนด เขมะพัฒน์สมาน)

หัวหน้าฝ่ายออกแบบ
(นายอดิศร สายดวง)

ผู้อำนวยการส่วนควบคุมการก่อสร้าง
(นายวิศิษฐ์ ชัยรุ่งเรือง)

ผู้อำนวยการสำนักช่าง
(นายอนุชกร ธีระพรชัย)

รองปลัดเทศบาลศึกษาวิจัยฯ แทน
ปลัดเทศบาล
(นางประวิญดา เข้าวัดใหญ่)

นายกเทศมนตรี
(นายวิชัย บรรลือศักดิ์)

ทะเบียนแบบเลขที่	วัน / เดือน / ปี
กส.26/2569	5/08/2568
แผ่นที่	รวม
08	39

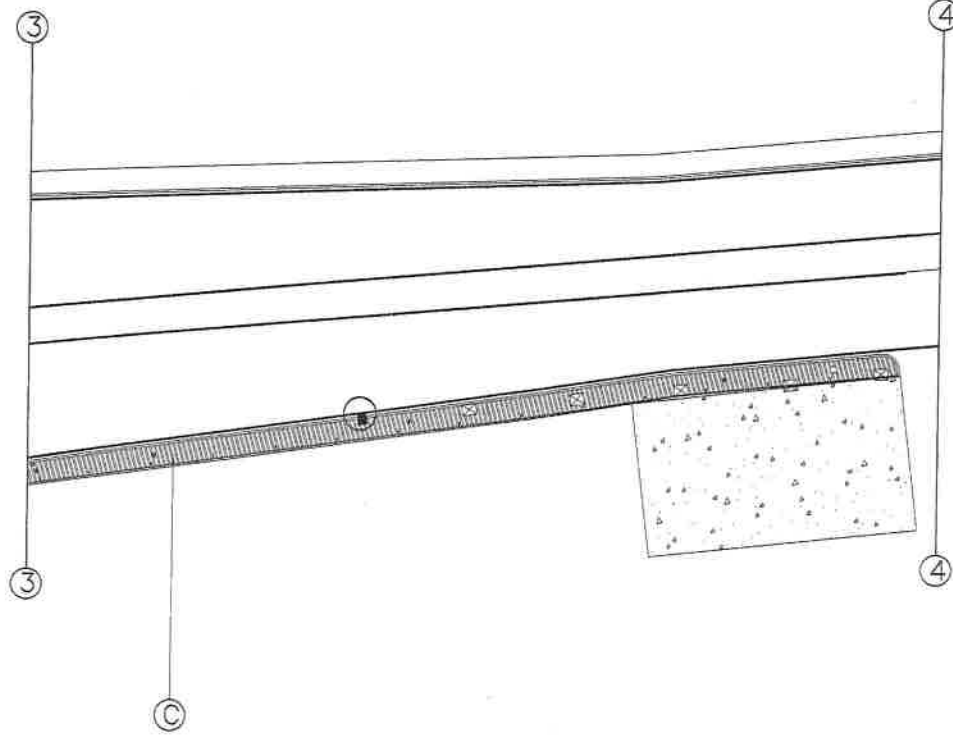

ทิศเหนือ



สำนักช่างเทศบาลนครปากเกร็ด

โครงการ
ปรับปรุงหลังคาถนนลาดทางเดินเท้า
บริเวณหน้าโรงเรียนวมินทร์อิมูทิด
หอวังนนทบุรี

สถานที่ตั้งโครงการ
บริเวณหน้าโรงเรียนวมินทร์อิมูทิด
หอวังนนทบุรี

(นายอนันตชัย พุกสิงห์)
(นายพงษ์ภรณ์ พงศ์พรหมนาถ)

เขียนแบบ
(นางสาวอภิญญาศิลป์ นิลลณีพิท)

หัวหน้างานจัดทำแบบ
(นายวิจิตรภรณ์ สมศักดิ์)

ออกแบบ
(นางสาวประภากร นนทจันทร์)

วิศวกรโยธา
(นายอนุภาณี กุลสุทธธี)

หัวหน้างานวิศวกรโยธา
(นายพรอบค เอระพันธ์มาน)

หัวหน้าฝ่ายออกแบบ
(นายอดม สายด้วง)

ผู้อำนวยการคำนวณควบคุมการก่อสร้าง
(นายวิวัฒน์ ชัยรุ่งเรือง)

ผู้อำนวยการสำนักช่าง
(นายมนตรี หวังทรัพย์)

รองปลัดเทศบาลรักษาการแทน
ปลัดเทศบาล
(นางประติมา เสงี่ยมรัตน์)

นายกเทศมนตรี
(นายวิชัย บรรจาดำรงค์)

ทะเบียนแบบเลขที่ / วัน / เดือน / ปี
กส.28/2560 / 5/08/2568

แผ่นที่ / รวม
00 / 39

Ⓓ ปรับปรุงหลังคาถนนลาดทางเดินเท้า กว้าง 2.00 เมตร
ช่วงระยะห่างเสา 6.00 เมตร ความยาวรวมประมาณ 608.00 เมตร(พื้นที่รวมประมาณ 1,000.00 ตารางเมตร) (ดูแบบขยายแผ่นที่ 12)

ปรับปรุงพื้นที่จอดรถดับเพลิงคลล. พื้นที่รวมประมาณ 180.00 ตารางเมตร

ปรับปรุงทางเท้าบริเวณที่มีฝาบ่อ จำนวน 8 จุด (ดูแบบขยายแผ่นที่ 38)

หมายเหตุ - ตำแหน่งปรับปรุงทางเท้าบริเวณที่มีฝาบ่อ สามารถปรับเปลี่ยนได้ตามหน้างาน

ผังบริเวณปรับปรุงหลังคาถนนลาดทางเดินเท้า
มาตราส่วน 1 : 500

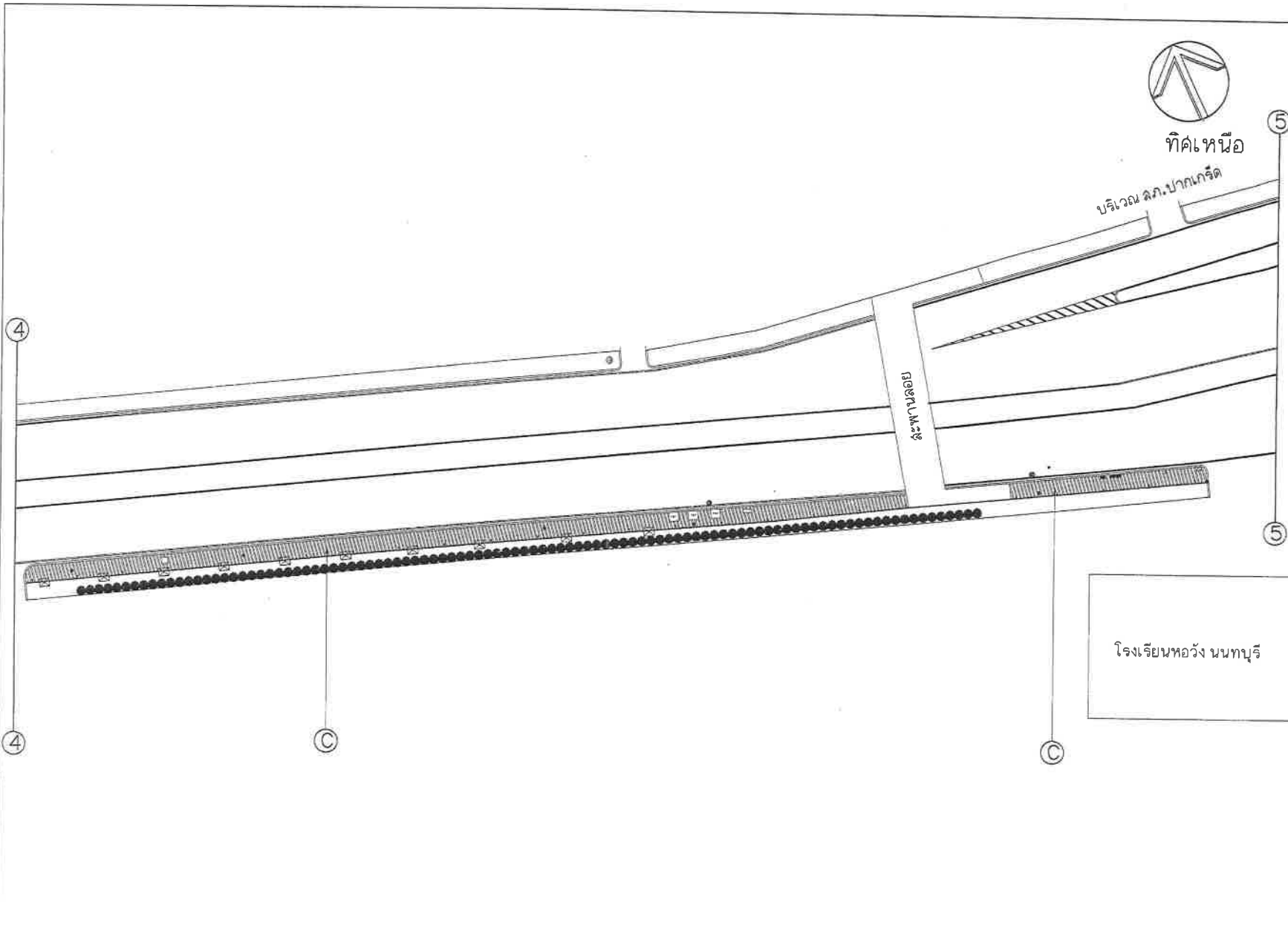

© ปรับปรุงหลังค้ำกันลาดทางเดินเท้า กว้าง 2.00 เมตร
 ช่วงระยะห่างเสา 6.00 เมตร ความยาวรวมประมาณ 608.00 เมตร (พื้นที่รวมประมาณ 1,000.00 ตารางเมตร) (ดูแบบขยายแผ่นที่ 12)

ผังบริเวณปรับปรุงหลังค้ำกันลาดทางเดินเท้า
 มาตราส่วน 1:500



สำนักช่างเทศบาลนครปากเกร็ด

โครงการ
 ปรับปรุงหลังค้ำกันลาดทางเดินเท้า บริเวณหน้าโรงเรียนนวมินทราชินูทิศ หอวังนนทบุรี

สถานที่ตั้งโครงการ
 บริเวณหน้าโรงเรียนนวมินทราชินูทิศ หอวังนนทบุรี

(นายอนันตชัย พักคังขย)
 (นายพงษ์ภรณ์ พงษ์พรหมนาถ)

เขียนแบบ
 (นางสาวอภิญญาธิ์ นิลฉวีทิพย์)

หัวหน้างานจัดทำแบบ
 (นายวิรัชการณั์ สมนัดดี)

ออกแบบ
 (นางสาวประภากร นนทจันทร์)

วิศวกรโยธา
 (นายอนุวุฒิ กุศลฤทธิ์)

หัวหน้างานวิศวกรโยธา
 (นายพรอเชก เขมะพิพัฒน์มาน) ๑๙๖๖

หัวหน้าฝ่ายออกแบบ
 (นายอัครมย์ ฉายดวง) ๑๙๖๖

ผู้อำนวยการควบคุมการก่อสร้าง
 (นายวิวัฒน์ ชัยรุ่งเรือง) ๑๙๖๖

ผู้อำนวยการฝ่ายช่าง
 (นายนพกร หวังชูชัย) เห็นชอบ

รองปลัดเทศบาลรักษาการผู้อำนวยการ
 บดินทรศึกษา เห็นชอบ

(นางประจัญดา เข้าวังอริญ) เห็นชอบ

นายกเทศมนตรี
 (นายวิชัย บจจลาดศักดิ์) อนุมัติ

ทะเบียนแบบเลขที่	วัน / เดือน / ปี
กค.28/2569	5/08/2568
แผ่นที่	รวม
10	39

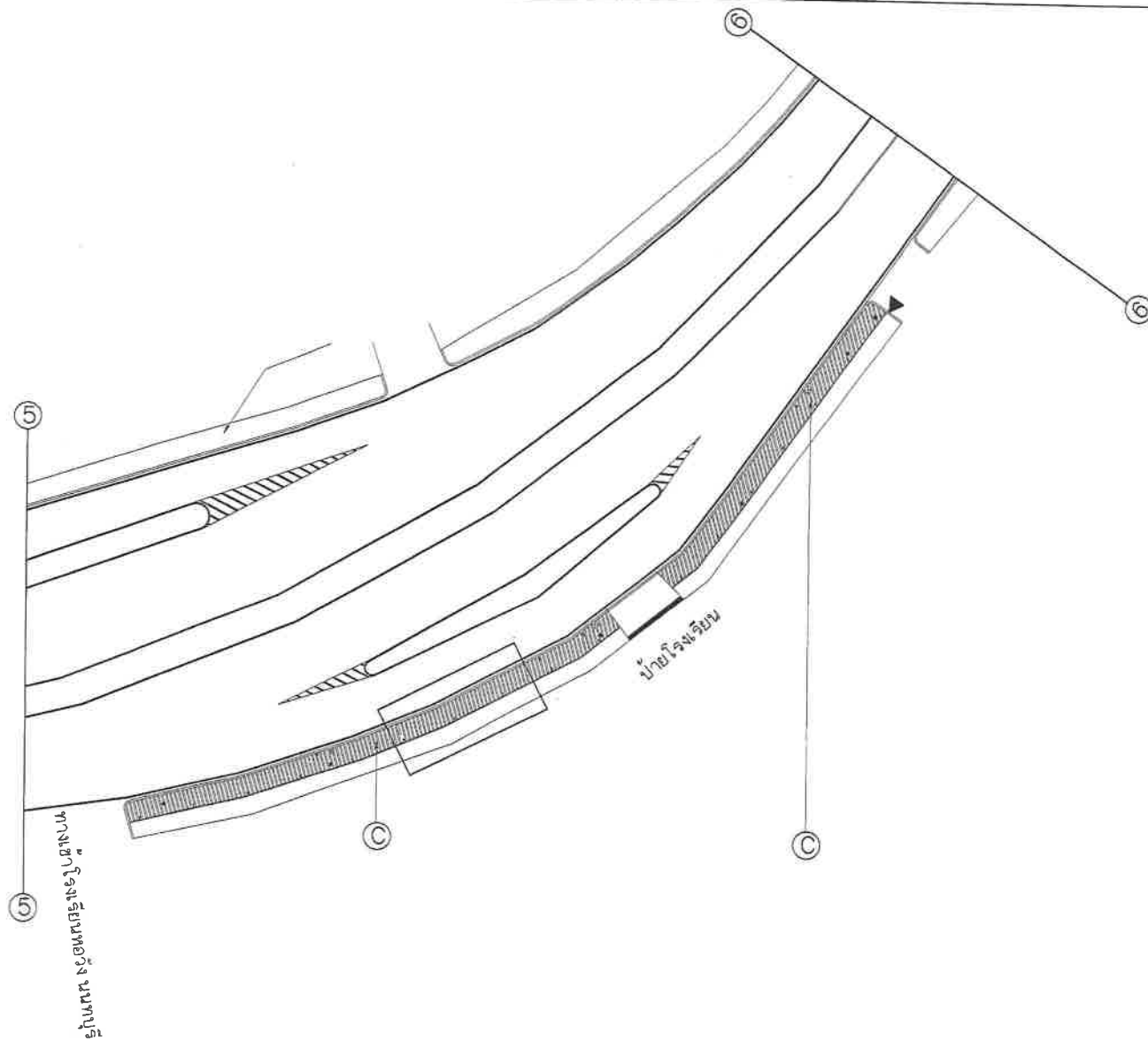

ทิศเหนือ

Ⓒ

ปรับปรุงหลังคาถนนลาดทางเดินเท้า กว้าง 2.00 เมตร

ช่วงระยะทางเสา 6.00 เมตร ความยาวรวมประมาณ 608.00 เมตร (พื้นที่รวมประมาณ 1,000.00 ตารางเมตร) (ดูแบบขยายแผ่นที่ 12)

ตำแหน่งปรับปรุงจุดพักคอยรถประจำทาง (ดูแบบขยายแผ่นที่ 24-29)

หมายเหตุ - ตำแหน่งปรับปรุงจุดพักคอยรถประจำทางสามารถปรับเปลี่ยนได้

ผังบริเวณปรับปรุงหลังคาถนนลาดทางเดินเท้า

มาตราส่วน

1 : 500



สำนักช่างเทศบาลนครปากเกร็ด

โครงการ
ปรับปรุงหลังคาถนนลาดทางเดินเท้า
บริเวณหน้าโรงเรียนอิมมานูเอลฮิลล์
หอวังนนทบุรี

สถานที่ตั้งโครงการ
บริเวณหน้าโรงเรียนอิมมานูเอลฮิลล์
หอวังนนทบุรี

(นายอนันตชัย พัทธังชัย)
(นายทรงศักดิ์ พงศ์พรหมนาถ)

เขียนแบบ
(นางสาวอภิญญาธิลา นิลลนิทา)

หัวหน้างานจัดทำแบบ
(นายวิรัชกรรณ์ สมศักดิ์)

ออกแบบ
(นางสาวประภากร นนทจันทร์)

วิศวกรโยธา
(นายอนุชาภูมิ กุศลธานี)

หัวหน้างานวิศวกรโยธา
(นายทองเอนก เขมะพัฒนสมบูรณ์) ๑๙๖๙

หัวหน้าฝ่ายออกแบบ
(นายอาคม สายดวง) ๑๙๖๙

ผู้อำนวยการควบคุมการก่อสร้าง
(นายวิวัฒน์ ชัยรุ่งเรือง) ๑๙๖๙

ผู้อำนวยการสำนักช่าง
(นายอนุชกร คุ้มแสง) เห็นชอบ

รองปลัดเทศบาลฯ จากท่าน
ปลัดเทศบาลฯ เห็นชอบ
(นางปิณฑา เข้าวังชัย)

นายกเทศมนตรี
(นายวิชัย บงจลาศักดิ์) อนุมัติ

ทะเบียนแบบเลขที่	วัน / เดือน / ปี
กส.20/256๑	5/08/256๑
แผ่นที่	รวม
11	39

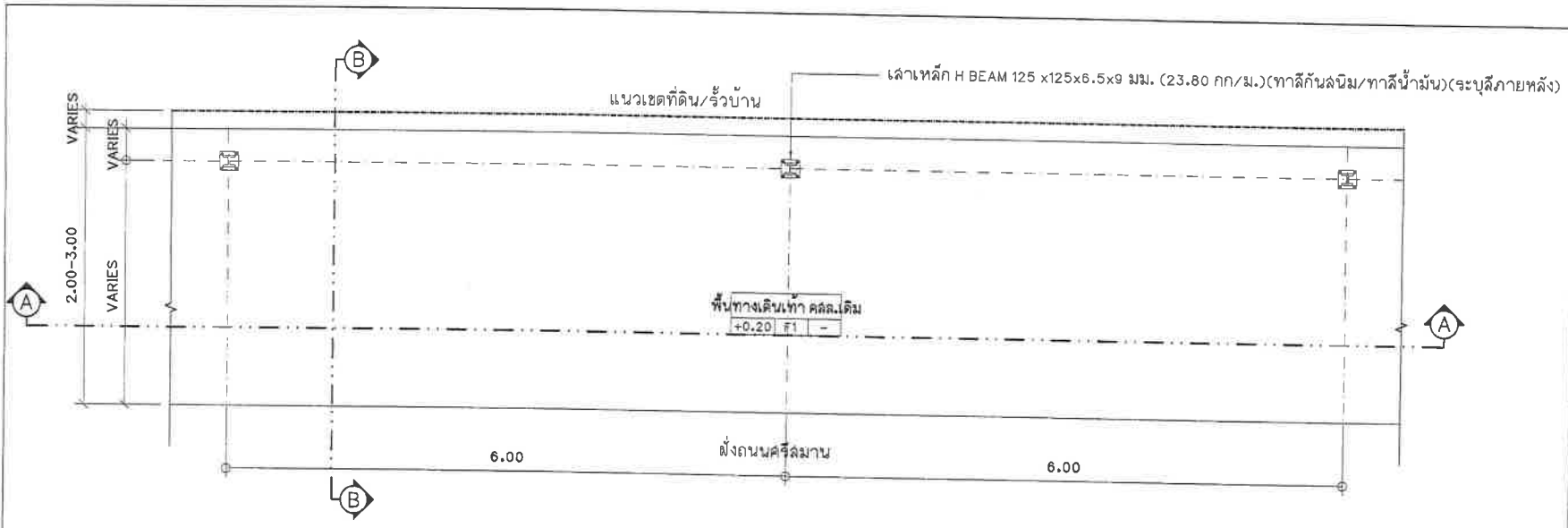

แปลนพื้นทางเดินคสล.ระยะห่างระหว่างเสา 6.00 เมตร
 มาตรฐาน 1:50

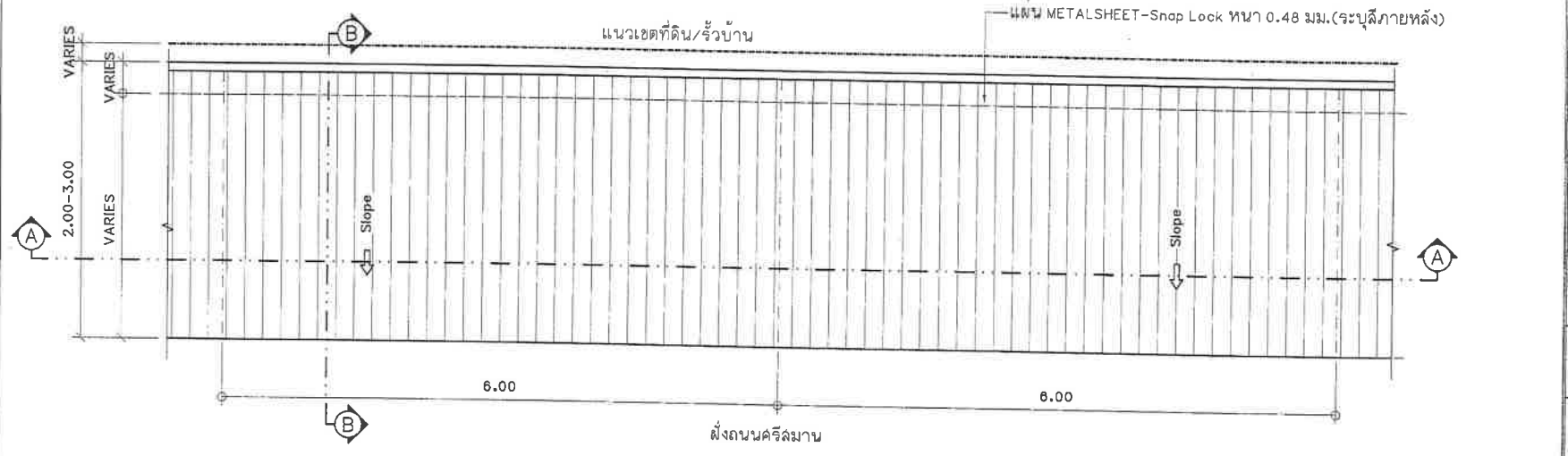

แปลนปรับปรุงหลังคากันลาดคลุมทางเดินระยะห่างระหว่างเสา 6.00 เมตร
 มาตรฐาน 1:50

หมายเหตุ - ตำแหน่งแนวเสารับหลังคากันลาดทางเดินเท้าสามารถปรับเปลี่ยนได้ตามความเหมาะสมและสภาพหน้างาน
 - ความลาดของหลังคากันลาดทางเดินเท้า สามารถปรับเปลี่ยนได้ตามความเหมาะสม



สำนักช่างเทศบาลนครปากเกร็ด

โครงการ
 ปรับปรุงหลังคากันลาดทางเดินเท้า บริเวณหน้าโรงเรียนวนิษาพิทยุทธศาสตร์
 พองิ้วนนทบุรี

สถานที่ตั้งโครงการ
 บริเวณหน้าโรงเรียนวนิษาพิทยุทธศาสตร์
 พองิ้วนนทบุรี

(นายอนันตชัย พุกคังชัย)
 (นายพงษ์ภรณ์ พงศ์พรหมนาถ)

เขียนแบบ
 (นางสาวรัชชพรศิลป์ นิลสินิทา)

หัวหน้างานศิลปวิธาน
 (นายวิชากรณ สัมภักดิ์)

ออกแบบ
 (นางสาวประภากร นนทจันทร์)

วิศวกรโยธา
 (นายอนุภูมิ กุลคันธ์)

หัวหน้างานวิศวกรรมโยธา
 (นายพรอนงค์ เขมะพัฒนพัฒน์)

หัวหน้าฝ่ายออกแบบ
 (นายอาคม สายดวง)

ผู้อำนวยการด้านควบคุมการก่อสร้าง
 (นายวิวัฒน์ ชัยรุ่งเรือง)

ผู้อำนวยการสำนักช่าง
 (นายทศกร พริ้งระย)

รองปลัดเทศบาลนครปากเกร็ด
 (นางประวิภา เสาวอัญญา)

นายกเทศมนตรี
 (นายวิชัย บรรจาศักดิ์)

ทะเบียนแบบเลขที่	วัน / เดือน / ปี
กส.26/2569	5/08/2568
แผ่นที่	รวม
12	39



สำนักช่างเทศบาลนครปากเกร็ด

โครงการ
ปรับปรุงหลังคาถนนลาดทางเดินเท้า
บริเวณหน้าโรงเรียนบรมินทพรอนุศักดิ์
ทองวังนทบุรี

สถานที่ตั้งโครงการ
บริเวณหน้าโรงเรียนบรมินทพรอนุศักดิ์
ทองวังนทบุรี

(นายอนุชิตชัย พุกคลังชัย)
(นายพงศ์ภรณ์ พงศ์พรหมนาถ)

เขียนแบบ
(นางฉลวยอักษรศิลป์ นิลสินทิพย์)

หัวหน้างานจัดพิมพ์แบบ
(นายวิรัชจากรณ สวมศักดิ์)

ออกแบบ
(นางสาวประภากร นนทจันทร์)

วิศวกรโยธา
(นายอนุภาณี กุลสุทธิ)

หัวหน้างานวิศวกรโยธา
(นายพชรพงศ์ เชมะพิลลนมา)

หัวหน้าฝ่ายออกแบบ
(นายอาคม สายดวง)

ผู้อำนวยการส่วนควบคุมการก่อสร้าง
(นายวิศิษฐ์ ฮัยรุ่งเรือง)

ผู้อำนวยการสำนักช่าง
(นายบทจร หวังขวัญ)

รองปลัดเทศบาลรักษาการแทน
ปลัดเทศบาล
(นางปัจจุตา เข้าวรัญญ)

นายเทศมนตรี
(นายวิชัย บจจาดศักดิ์)

ทะเบียนแบบเลขที่	วัน / เดือน / ปี
กส.28/2560	5/08/2568
แผ่นที่	รวม
13	30

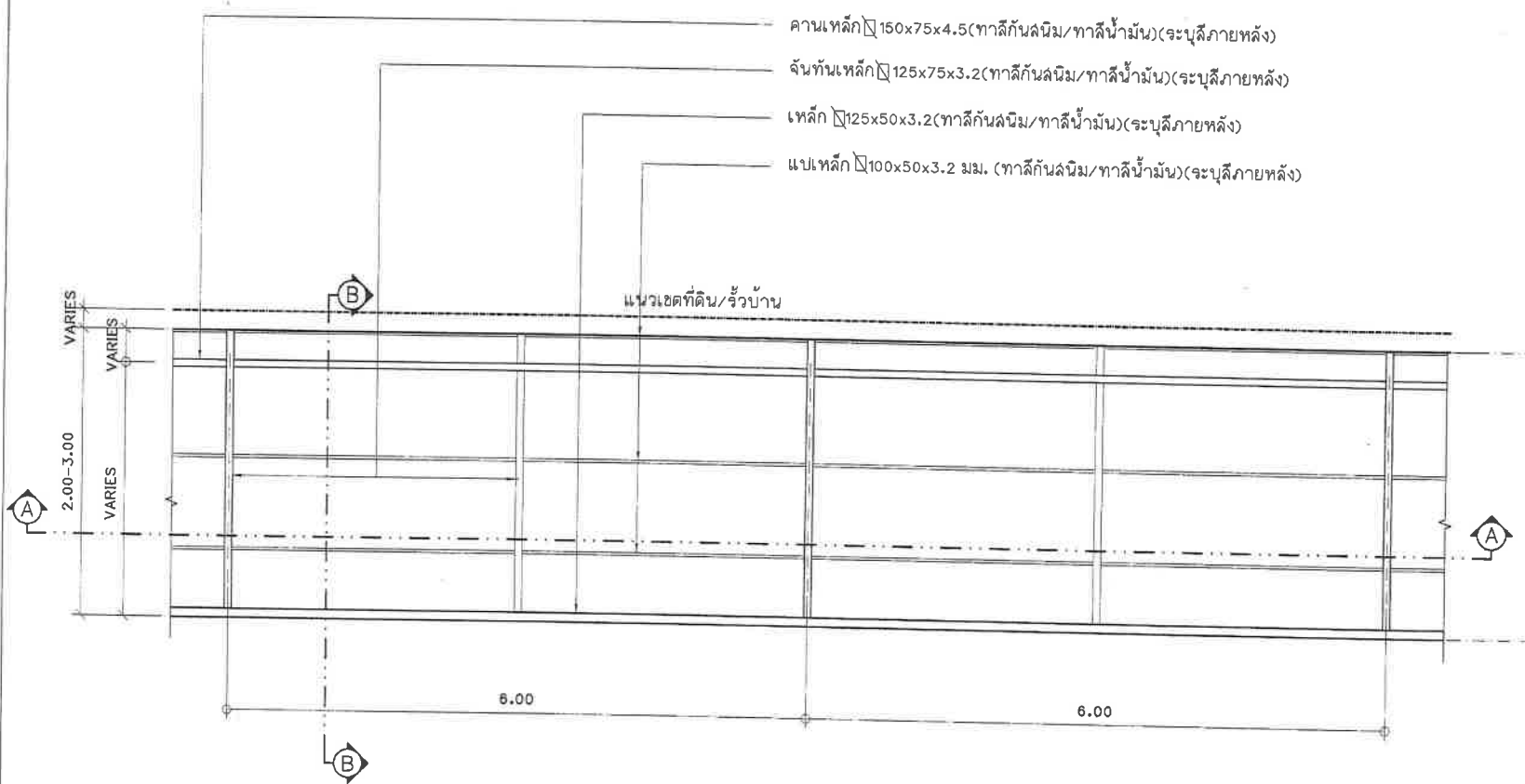

แปลนปรับปรุงโครงสร้างหลังคาถนนลาดคลุมทางเดินระยะห่างระหว่างเสา 6.00 เมตร
มาตราส่วน



หมายเหตุ - ตำแหน่งแนวเสาหลังคาถนนลาดทางเดินเท้าสามารถปรับเปลี่ยนได้ตามความเหมาะสมและสภาพหน้างาน
- ความลาดของหลังคาถนนลาดทางเดินเท้า สามารถปรับเปลี่ยนได้ตามความเหมาะสม

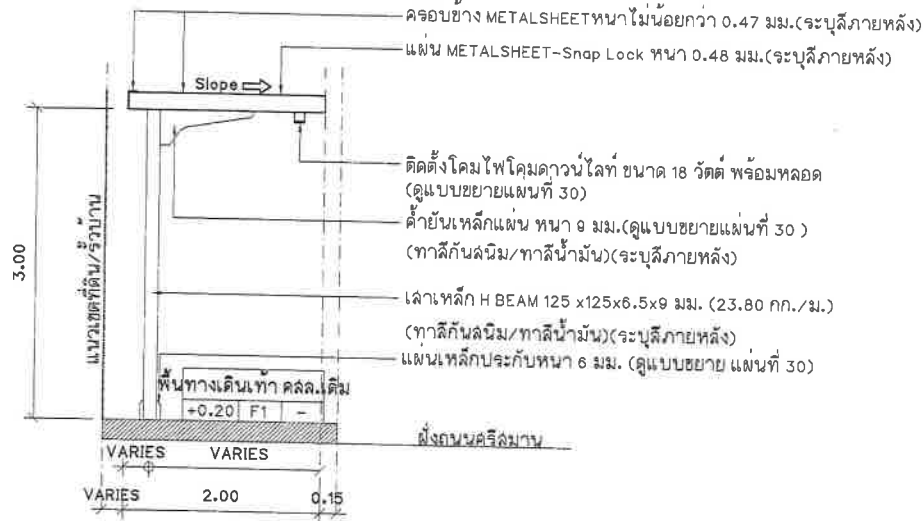

รูปด้านระยะหลังคากว้าง 2.00 เมตร

มาตราส่วน

1:50

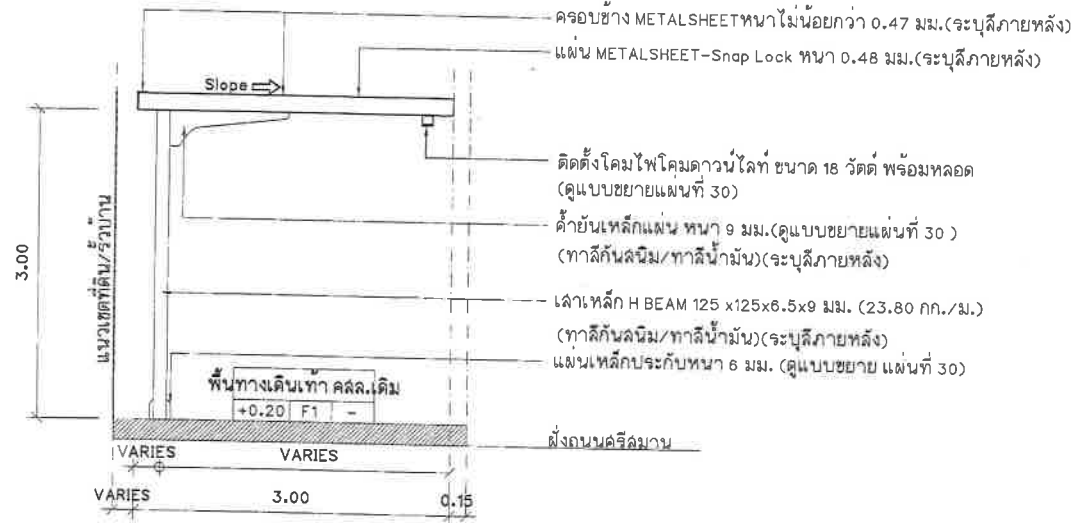

รูปด้านระยะหลังคากว้าง 3.00 เมตร

มาตราส่วน

1:50

หมายเหตุ - ตำแหน่งแนวเสาปรับหลังคากันลาดทางเดินเท้าสามารถปรับเปลี่ยนได้ตามความเหมาะสมและสภาพหน้างาน

- ความลาดของหลังคากันลาดคลุมทางเดิน สามารถปรับเปลี่ยนได้ตามความเหมาะสม

- ผู้รับจ้างจะต้องทำแบบ SHOP DRAWING เพื่อขออนุมัติโคมไฟ/หลอดไฟ ให้กับผู้ควบคุมงานและกรรมการตรวจรับพัสดุพิจารณา



สำนักช่างเทศบาลนครปากเกร็ด

โครงการ
ปรับปรุงหลังคาทางเดินเท้า
บริเวณหน้าโรงเรียนวินนทชิวทิศ
หอวังนนทบุรี

สถานที่ตั้งโครงการ
บริเวณหน้าโรงเรียนวินนทชิวทิศ
หอวังนนทบุรี

(นายอนันต์ชัย ทักลิ่งชัย)
(นายพงษ์ภรณ์ พงศ์พรหมนารถ)

เขียนแบบ
(นางสาวอภิชรศิลป์ บิลลพิท)

หัวหน้างานจัดทำแบบ
(นายวิรัชกรพนธ์ ฉิมศักดิ์)

ออกแบบ
(นางสาวประภาภรณ์ นนทจันทร์)

วิศวกรโยธา
(นายอนุภาณุ กุลอุทัย)

หัวหน้างานวิศวกรโยธา
(นายพรเชนด เชมะพิลัมภมา)

หัวหน้าฝ่ายออกแบบ
(นายอาคม สายดวง)

ผู้อำนวยการส่วนควบคุมการก่อสร้าง
(นายวิวัฒน์ ชัยรุ่งเรือง)

ผู้อำนวยการสำนักช่าง
(นายบทวิทย์ พงษ์ประยูรวงศ์)

รองปลัดเทศบาลที่ปรึกษาการช่าง
ปลัดเทศบาล
(นางประวีณา เชื้อรุ่งเรือง)

นายกเทศมนตรี
(นายวิชัย บวรจาดศักดิ์)

ทะเบียนแบบเลขที่	วัน / เดือน / ปี
กส.26/2568	5/08/2568
แผ่นที่	926
14	39

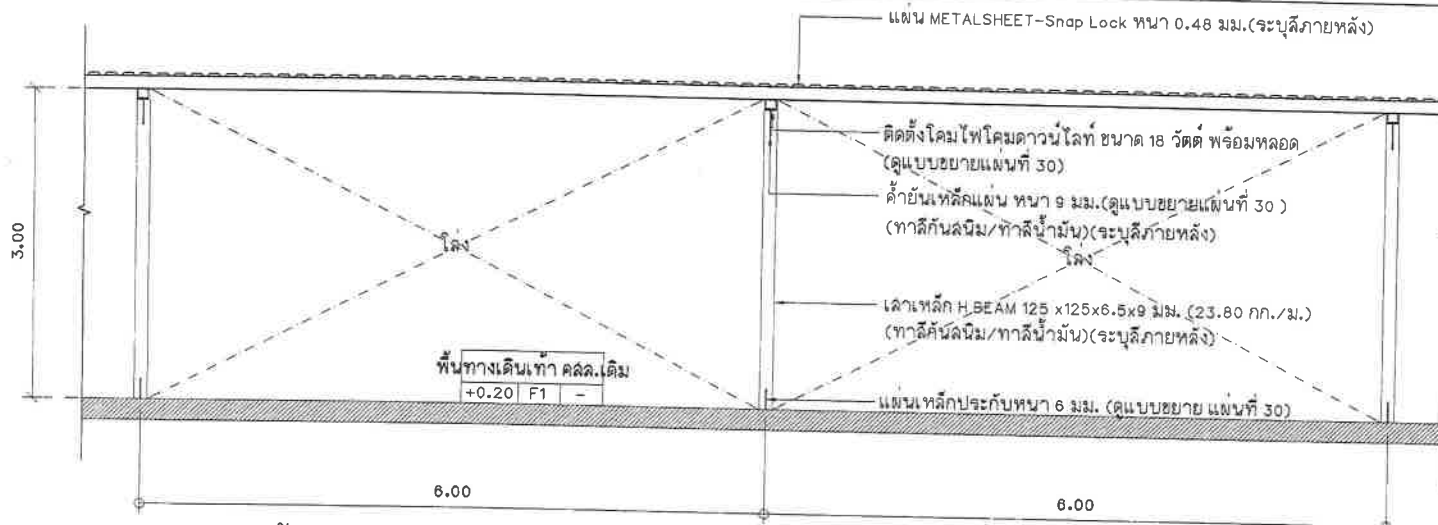

รูปด้านปรับปรุงหลังคาชั้นลาดคลุมทางเดินระยะห่างระหว่างเสา 6.00 เมตร
มาตราส่วน 1 : 50

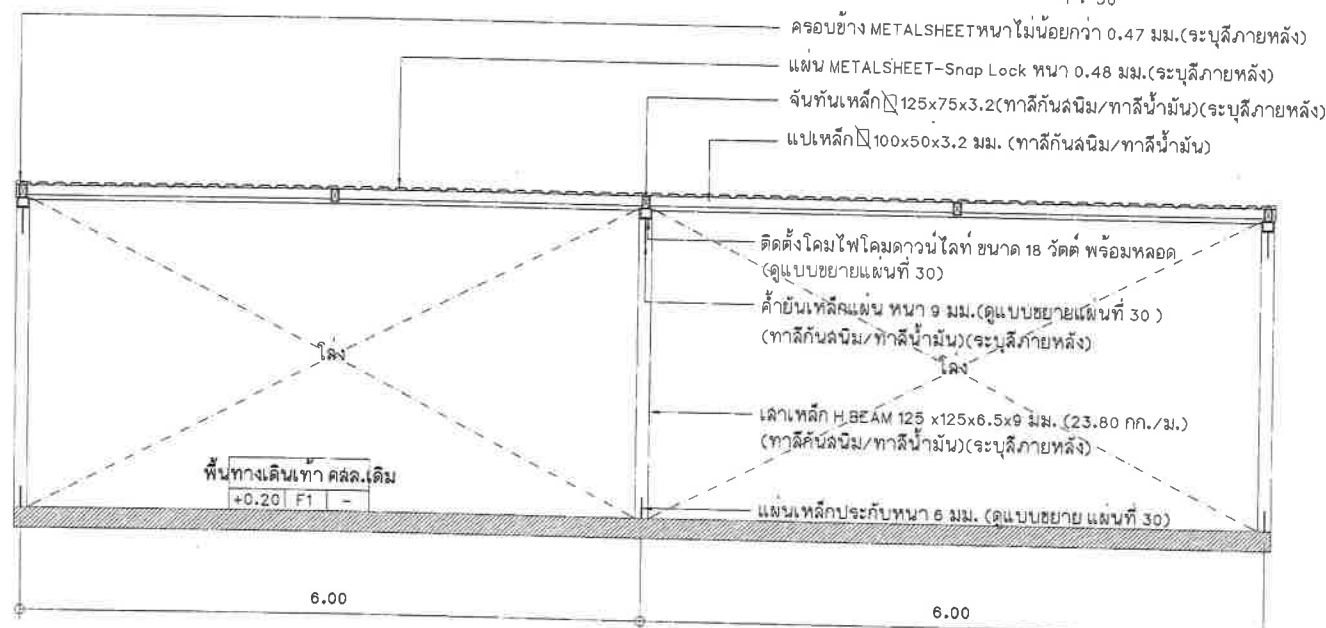

รูปตัดปรับปรุงหลังคาชั้นลาดคลุมทางเดินระยะห่างระหว่างเสา 6.00 เมตร
มาตราส่วน 1 : 50

หมายเหตุ - ตำแหน่งแนวเสาปรับหลังคาชั้นลาดทางเดินหากสามารถปรับเปลี่ยนได้ตามความเหมาะสมและสภาพหน้างาน
- ความลาดของหลังคาชั้นลาดคลุมทางเดิน หากสามารถปรับเปลี่ยนได้ตามความเหมาะสม
- ผู้รับจ้างจะต้องทำแบบ SHOP DRAWING เพื่อขออนุมัติโคมไฟ/หลอดไฟ ให้กับผู้ควบคุมงานและกรรมการตรวจรับพัสดุพิจารณา



สำนักช่างเทศบาลนครปากเกร็ด

โครงการ
ปรับปรุงหลังคาชั้นลาดทางเดินทำ
บริเวณหน้าโรงเรียนนวมินทราชินูทิศ
หอวังนนทบุรี

สถานที่ตั้งโครงการ
บริเวณหน้าโรงเรียนนวมินทราชินูทิศ
หอวังนนทบุรี

(นายอนุชิต พิทักษ์)
(นายพงศ์กร พงษ์พรหมนถ)

เขียนแบบ
(นางสาวอักษรศิลป์ นิลนันท)

หัวหน้างานจัดซื้อแบบ
(นายวีระชากรณ สมศักดิ์)

ออกแบบ
(นางสาวประภากร นนทจินท์)

วิศวกรโยธา
(นายอนุชิต พิทักษ์)

หัวหน้างานวิศวกรโยธา
(นายพรอนงค์ เอ็มเพ็ญวัฒนา)

หัวหน้าฝ่ายออกแบบ
(นายอุดม สยามวงศ์)

ผู้อำนวยการส่วนควบคุมการก่อสร้าง
(นายวิรัตน์ ชัยรุ่งเรือง)

ผู้อำนวยการสำนักช่าง
(นายนพกร หวังธรรม)

ของบดัดเทศบาลรักษาขบวนการแทน
ปดิมเทศบาล
(นางประจักษ์ตา เข้าวัดเจริญ)

นายกเทศมนตรี
(นายวิชัย บจจจากศักดิ์)

ทะเบียนแบบเลขที่	วัน / เดือน / ปี
กส.28/2569	5/08/2569
แผ่นที่	9รวม
15	39

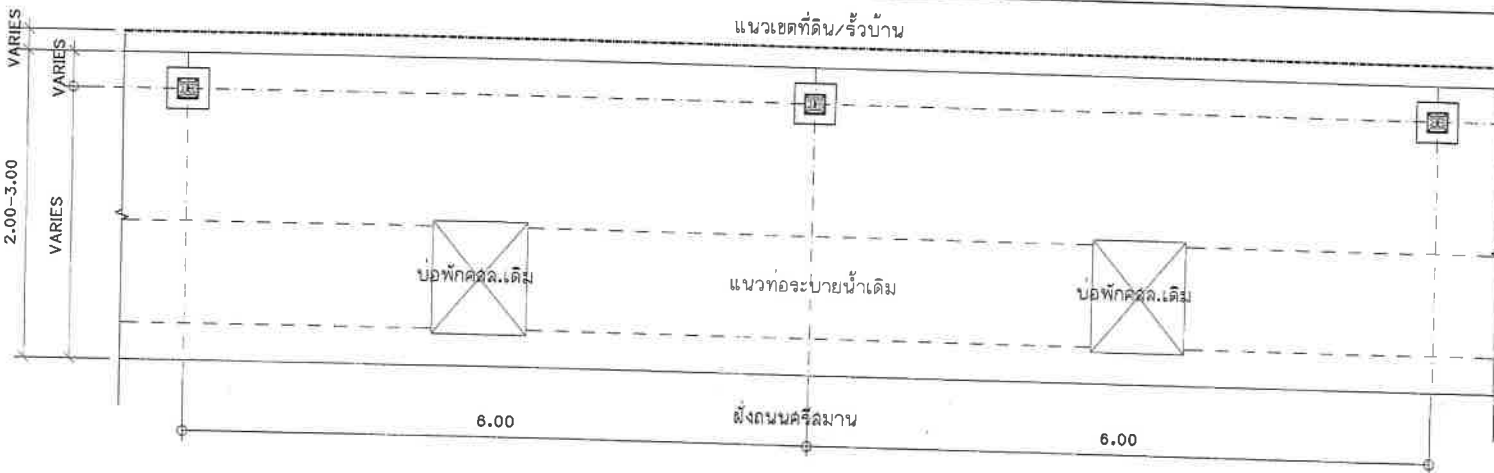

แปลนฐานรากคูล.แบบที่ 1

มาตราส่วน 1 : 50

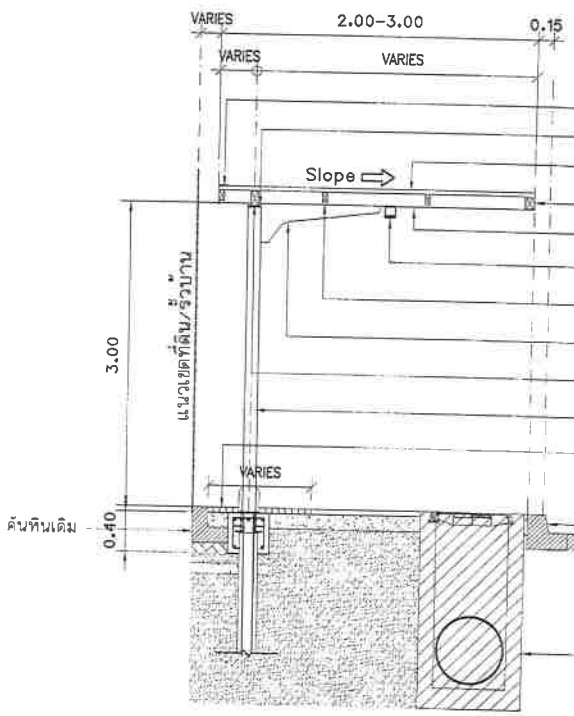

- ครอบข้าง METALSHEET หนาไม่น้อยกว่า 0.47 มม. (จะบุสีกายหลัง)
- ปิดหัวเสาด้วยแผ่นเหล็ก หนา 9 มม. (ทุกหัวเสา)
- แผ่น METALSHEET-Snap Lock หนา 0.48 มม. (จะบุสีกายหลัง)
- เหล็ก 125x50x3.2 (ทาลิกันลนนิม/ทาลีน้ำมัน) (จะบุสีกายหลัง)
- จันทันเหล็ก 125x75x3.2 (ทาลิกันลนนิม/ทาลีน้ำมัน) (จะบุสีกายหลัง)
- ติดตั้งโคมไฟโคมดาวนไฟท์ ขนาด 18 วัตต์ พร้อมหลอด (ดูแบบขยายแผ่นที่ 30)
- แปเหล็ก 100x50x3.2 มม. (ทาลิกันลนนิม/ทาลีน้ำมัน) (จะบุสีกายหลัง)
- ค้ำยันเหล็กแผ่น หนา 9 มม. (ดูแบบขยายแผ่นที่ 30) (ทาลิกันลนนิม/ทาลีน้ำมัน) (จะบุสีกายหลัง)
- คานเหล็ก 150x75x4.5 (ทาลิกันลนนิม/ทาลีน้ำมัน) (จะบุสีกายหลัง)
- เสาเหล็ก H BEAM 125 x125x6.5x9 มม. (23.80 กก./ม.) (ทาลิกันลนนิม/ทาลีน้ำมัน) (จะบุสีกายหลัง)
- พื้นที่ทำคินสภาพทางเท้าเดิม ทำผิวด้วยคอนกรีตพิมพ์ลาย หนา 0.05 ม. พื้นที่รวมประมาณ 379.00 ตารางเมตร
- พื้นที่ทำคินสภาพทางเท้าเดิม ทำผิวด้วยไวนิลอะคริลิคคละสี พื้นที่รวมประมาณ 252.00 ตารางเมตร

รูปตัดขยาย 1

มาตราส่วน 1 : 50

หมายเหตุ - หลังจากการขุดลงฐานรากเสร็จ ผู้รับจ้างจะต้องทำการคินสภาพผิวทางเท้า ตามสภาพหน้างานเดิมให้กลับมามีใช้งานได้
 พื้นที่ทำคินสภาพทางเท้าเดิม ทำผิวด้วยคอนกรีตพิมพ์ลาย หนา 0.05 ม./พื้นที่ทำคินสภาพทางเท้าเดิม ทำผิวด้วยไวนิลอะคริลิคคละสี ตำแหน่งสามารถปรับเปลี่ยนได้
 - รูปแบบฐานรากสามารถเลือกใช้ในแต่ละจุดได้ตามความเหมาะสมกับสภาพหน้างาน (ดูแบบขยายแผ่นที่ 31)
 - ตำแหน่งแนวเสารับหลังคาที่ลาดทางเดินเท้าสามารถปรับเปลี่ยนได้ตามความเหมาะสมและสภาพหน้างาน



สำนักช่างเทศบาลนครปากเกร็ด

โครงการ
ปรับปรุงหลังคาที่ลาดทางเดินเท้า บริเวณหน้าโรงเรียนบวมวิมลพรวิทยุทิศ หอรั้งนนทบุรี

สถานที่ตั้งโครงการ
บริเวณหน้าโรงเรียนบวมวิมลพรวิทยุทิศ หอรั้งนนทบุรี

(นายอนันตชัย พักตั้งอ)
(นายทรงเกียรติ พงษ์พรหมมา)

เขียนแบบ
(นางสาวอักษิณาศิลป์ ธีรสังข)

หัวหน้างานจัดทำแบบ
(นายวิชากรณ วัฒนศักดิ์)

ออกแบบ
(นางฉัตรประภากร นนทจันทร์)

วิศวกรโยธา
(นายอนุชาวุฒิ กุลสุทัศน์)

หัวหน้างานวิศวกรโยธา
(นายทองนค ธีระพัฒนมา)

หัวหน้าฝ่ายออกแบบ
(นายอดม ลายดั่ง)

ผู้อำนวยการส่วนควบคุมการก่อสร้าง
(นายวิศิษฐ์ รุ่งเรือง)

ผู้อำนวยการสำนักช่าง
(นายนพกร ทรัพย์ธรรม)

รองปลัดเทศบาลรักษาการตำแหน่ง ปลัดเทศบาล
(นางปริญญ์กา เยาว์ธัญ)

นายกเทศมนตรี
(นายวิชัย บงศาตลักษ์)

ทะเบียนแบบเลขที่	วัน / เดือน / ปี
กส.26/2568	5/03/2568
แผ่นที่	รวม
18	39

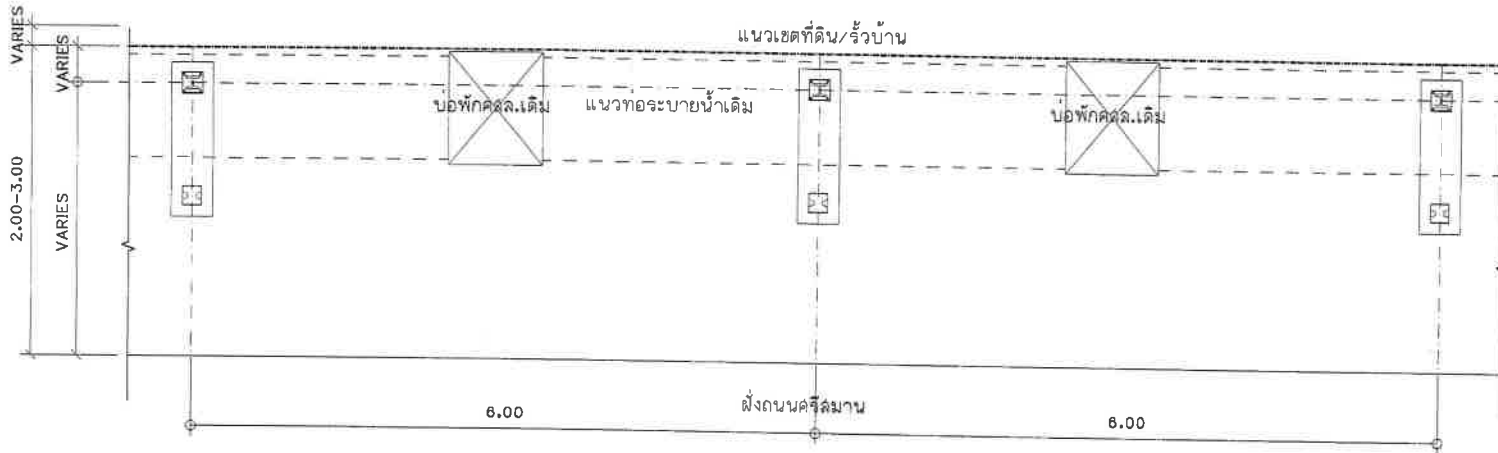

แปลนฐานรากคสล.แบบที่ 2

มาตราส่วน 1:50

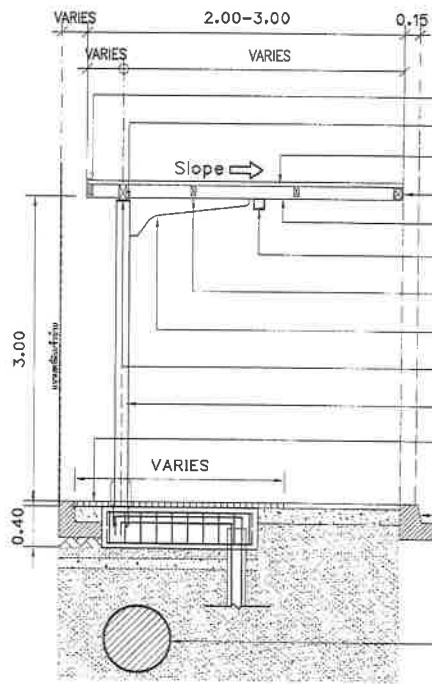

- ครอบข้าง METALSHEET หนาไม่น้อยกว่า 0.47 มม.(จะบุสีกายหลัง)
- ปิดหัวเสาด้วยแผ่นเหล็ก หนา 9 มม. (ทุกหัวเสา)
- แผ่น METALSHEET-Snap Lock หนา 0.48 มม.(จะบุสีกายหลัง)
- เหล็ก 125x50x3.2(8.26 กก./ม.) (ทาลิกันสนิม/ทาลีน้ำมัน)(จะบุสีกายหลัง)
- จันทันเหล็ก H BEAM 125 x125x6.5x9 มม.(23.80 กก./ม.) (ทาลิกันสนิม/ทาลีน้ำมัน)(จะบุสีกายหลัง)
- ติดตั้งโคมไฟโคมดาวไลท์ ขนาด 18 วัตต์ พร้อมหลอด (ดูแบบขยายแผ่นที่ 30)
- แบริ่งเหล็ก 100x50 x 3.2 มม. (ทาลิกันสนิม/ทาลีน้ำมัน)(จะบุสีกายหลัง)
- ค้ำยันเหล็กแผ่น หนา 9 มม.(ดูแบบขยายแผ่นที่ 30) (ทาลิกันสนิม/ทาลีน้ำมัน)(จะบุสีกายหลัง)
- คานเหล็ก 150x75x4.5(ทาลิกันสนิม/ทาลีน้ำมัน)(จะบุสีกายหลัง)
- เสาเหล็ก H BEAM 125 x125x6.5x9 มม. (23.80 กก./ม.) (ทาลิกันสนิม/ทาลีน้ำมัน)(จะบุสีกายหลัง)
- พื้นที่ทำคิณสภาพทางเท้าเดิม ทำผิวด้วยคอนกรีตพิมพ์ลาย หนา 0.05 ม./พื้นที่ทำคิณสภาพทางเท้าเดิม ทำผิวด้วยโวนิลอะคริลิคคละสี พื้นทั้งหมดประมาณ 379.00 ตารางเมตร
- พื้นที่ทำคิณสภาพทางเท้าเดิม ทำผิวด้วยโวนิลอะคริลิคคละสี พื้นทั้งหมดประมาณ 252.00 ตารางเมตร

ค้ำหิน คสล.เดิม
ถนนคสล.มาจนฝังจากระเบียง

แนวท่อโครงการอื่น

รูปตัดขยาย 2

มาตราส่วน 1:50

หมายเหตุ - หลังจากการขุดลงฐานรากเสร็จ ผู้รับจ้างจะต้องทำการคิณสภาพผิวทางเท้า ตามสภาพหน้างานเดิมให้กลับมาใช้งานได้

พื้นที่ทำคิณสภาพทางเท้าเดิม ทำผิวด้วยคอนกรีตพิมพ์ลาย หนา 0.05 ม./พื้นที่ทำคิณสภาพทางเท้าเดิม ทำผิวด้วยโวนิลอะคริลิคคละสี ตำแหน่งสามารถปรับเปลี่ยนได้

- รูปแบบฐานรากสามารถเลือกใช้ในแต่ละจุดได้ตามความเหมาะสมกับสภาพหน้างาน (ดูแบบขยายแผ่นที่ 31)
- ตำแหน่งแนวเสารับหลังคาถนนลาดทางเดินเท้าสามารถปรับเปลี่ยนได้ตามความเหมาะสมและสภาพหน้างาน



สำนักช่างเทศบาลนครปากเกร็ด

โครงการ
ปรับปรุงหลังคาถนนลาดทางเดินเท้า บริเวณหน้าโรงเรียนอิมบิทธิพิบูลย์
หอวังนนทบุรี

สถานที่ตั้งโครงการ
บริเวณหน้าโรงเรียนอิมบิทธิพิบูลย์
หอวังนนทบุรี

(นายอนันตชัย ทั่วสังข์)
(นายพชรภรณ์ พงศ์ทองมา)

เขียนแบบ
(นางฉวีลักษณ์ นิลสนิท)

หัวหน้างานจัดซื้อแบบ
(นายวีระจักษ์ สมนักดี)

ออกแบบ
(นางฉวีลักษณ์ นิลสนิท)

วิศวกรโยธา
(นายอนุชาวุฒิ กุศลพิสุทธิ์)

หัวหน้างานวิศวกรรมโยธา
(นายพชรภรณ์ พงศ์ทองมา)

หัวหน้าฝ่ายออกแบบ
(นายอานันท์ สว่างวงศ์)

ผู้อำนวยการควบคุมการก่อสร้าง
(นายวิศิษฐ์ สัยรุ่งเรือง)

ผู้อำนวยการสำนักช่าง
(นายอนุชาวุฒิ กุศลพิสุทธิ์)

รองปลัดเทศบาลฯ/หัวหน้าช่างกำกับแบบ
ปลัดเทศบาล
(นางประวีณา เสาวอภัย)

นายกเทศมนตรี
(นายวิศิษฐ์ บวรจรัสศักดิ์)

ทะเบียนแบบเลขที่ วัน / เดือน / ปี
กส.26/2569 5/06/2568

แผ่นที่ 17 จาก 39



สำนักช่างเทคนิคนครปากเกร็ด

โครงการ
ปรับปรุงหลังคาถนนลาดทางเดินเท้าบริเวณหน้าโรงเรียนบวมวิมลพรวิทยุทิศ
หอวังนนทบุรี

สถานที่ตั้งโครงการ
บริเวณหน้าโรงเรียนบวมวิมลพรวิทยุทิศ
หอวังนนทบุรี

(นายอนันต์ชัย พุกตั้งอ)
(นายพงศ์ภรณ์ พงศ์พรหมนาค)

เขียนแบบ
(นางสาวอภิชะดิษฐ์ นิลศนิทา)

หัวหน้างานจัดทำแบบ
(นายวิรัชจากองณ์ สมนัดก)

ออกแบบ
(นางสาวประภากร นนทฉินทร์)

วิศวกรโยธา
(นายธนาวุฒิ ฤกษ์สุทธิ)

หัวหน้างานวิศวกรโยธา
(นายพรเชนค เอ๊ะพัฒนสมาน)

หัวหน้าฝ่ายออกแบบ
(นายชวาคม สายดวง)

ผู้อำนวยการคำนวณราคาก่อสร้าง
(นายวิศว์ ชัยรุ่งเรือง)

ผู้อำนวยการสำนักช่าง
(นายนพจักร พงษ์พวงชัย)

รองปลัดเทศบาลศึกษาธิการตำแหน่ง
ปลัดเทศบาล
(นางปวีญดา เสง้อรัมย์)

นายกเทศมนตรี
(นายวิชัย บรจจาค์ภักดิ์)

ทะเบียนแบบเลขที่
วันที่
แผ่นที่

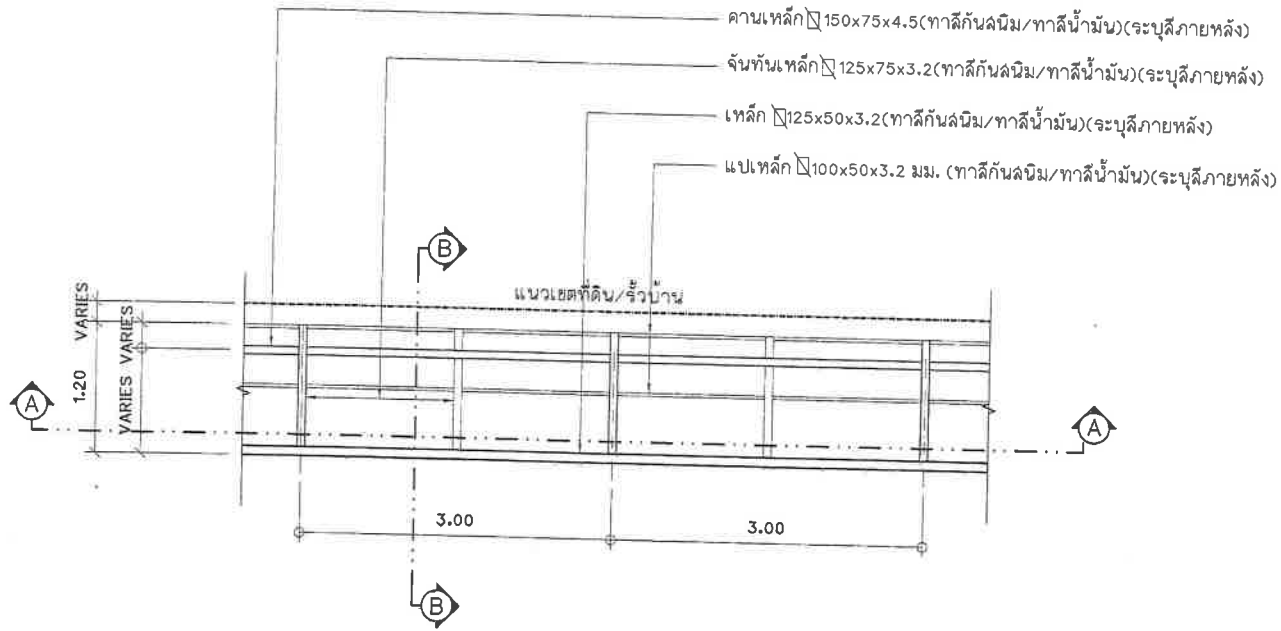

แปลนปรับปรุงโครงสร้างหลังคาถนนลาดคลุมทางเดินระยะห่างระหว่างเสา 3.00 เมตร
มาตราส่วน

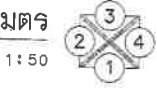

หมายเหตุ - ตำแหน่งแนวเสารับหลังคาถนนลาดทางเดินเท้าสามารถปรับเปลี่ยนได้ตามความเหมาะสมและสภาพหน้างาน
- ความลาดของหลังคาถนนลาดทางเดินเท้า สามารถปรับเปลี่ยนได้ตามความเหมาะสม

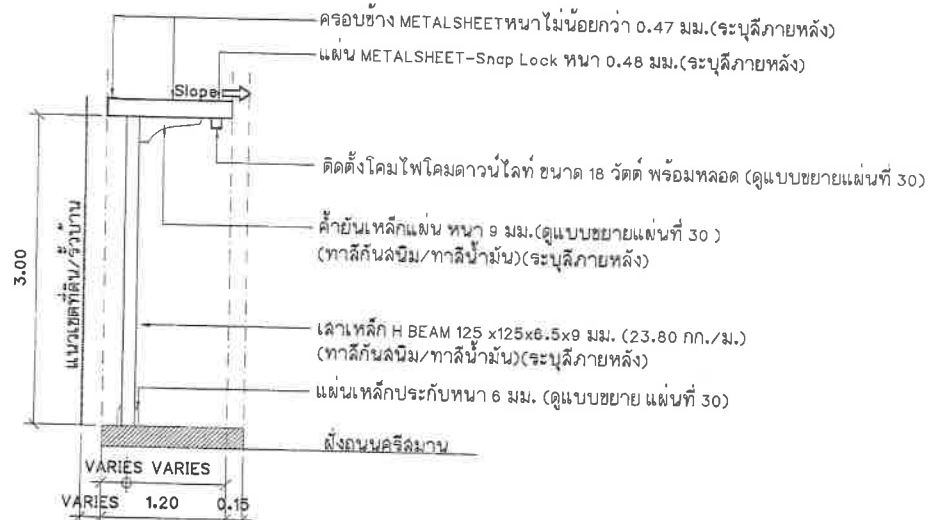

รูปด้านระยะหลังคากว้าง 1.20 เมตร

มาตราส่วน 1 : 50

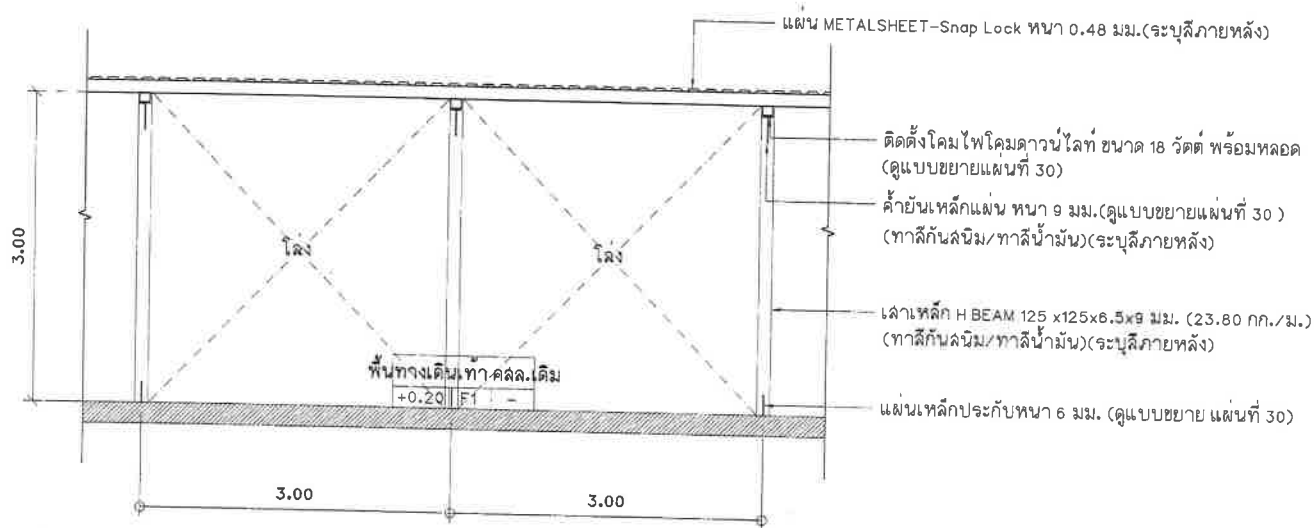

รูปด้านปรับปรุงหลังคากันลาดคลุมทางเดินระยะห่างระหว่างเสา 3.00 เมตร

มาตราส่วน 1 : 50

- หมายเหตุ - ตำแหน่งแนวเสาปรับหลังคากันลาดทางเดินเท้าสามารถปรับเปลี่ยนได้ตามความเหมาะสมและสภาพหน้างาน
- ความลาดของหลังคากันลาดทางเดินเท้า สามารถปรับเปลี่ยนได้ตามความเหมาะสม
 - ผู้รับจ้างจะต้องทำแบบ SHOP DRAWING เพื่อขออนุมัติ โคมไฟ/หลอดไฟ ให้กับผู้ควบคุมงานและกรรมการตรวจรับพัสดุพิจารณา



สำนักช่างเทคนิคกลางภาคใต้

โครงการ
ปรับปรุงหลังคากันลาดทางเดินเท้า บริเวณหน้าโรงเรียนวมวิทย์วิทยาคาร จังหวัดบุรีรัมย์

สถานที่ตั้งโครงการ
บริเวณหน้าโรงเรียนวมวิทย์วิทยาคาร จังหวัดบุรีรัมย์

(นายอนันต์ชัย ทั่วสังข์)
(นายพงศ์ภรณ์ พงษ์พรหมมา)

เขียนแบบ
(นางสาวอภิญญาธิปไตย นิลสนิท)

หัวหน้างานจัดทำแบบ
(นายวิชัยจากฤษณ์ สมศักดิ์)

ออกแบบ
(นางสาวประภาภรณ์ นนทจันทร์)

วิศวกรโยธา
(นายอนุชาวุฒิ กุศลฤทธิ์)

หัวหน้างานวิศวกรโยธา
(นายทองนิต เขมะพัฒนสัมพันธ์)

หัวหน้าฝ่ายออกแบบ
(นายอาคม ลายดวง)

ผู้อำนวยการควบคุมการก่อสร้าง
(นายวิภา ชัยรุ่งเรือง)

ผู้อำนวยการด้านช่าง
(นายสมภาร หวังทรัพย์)

รองปลัดเทศบาลรักษาการเจ้าพนักงาน ปลัดเทศบาล
(นางประจัญดา เข้าวังใหญ่)

นายกเทศมนตรี
(นายวิชัย บจจาดักดี)

ทะเบียนแบบอยู่ที่
กส.26/2560 5/08/2560

แผ่นที่ 20
รวม 39



สำนักช่างเทคนิคกลางภาคการศึกษา

โครงการ
ปรับปรุงหลังคาถ้ำกันล่าตงทางเดินเท้า บริเวณหน้าโรงเรียนนวมินทราชินูทิศ
หอวังนนทบุรี

สถานที่ตั้งโครงการ
บริเวณหน้าโรงเรียนนวมินทราชินูทิศ
หอวังนนทบุรี

(นายอนุทิน ชาญวีรกูล)
(นายพงษ์ภรณ์ ทองทรัพย์)

เขียนแบบ
(นางสาวอภิญญาธิ์ ปิลลิต)

หัวหน้างานจัดซื้อจัดจ้าง
(นายวิเชียรกรรณ์ สมศักดิ์)

ออกแบบ
(นางสาวประภากร นนทจันทร์)

วิศวกรโยธา
(นายอนุวุฒิ กุลอุทัย)

หัวหน้างานวิศวกรโยธา
(นายพรอนงค์ เขมะพัฒนภาน)

หัวหน้าช่างออกแบบ
(นายอักษณ สายดวง)

ผู้อำนวยการส่วนควบคุมการก่อสร้าง
(นายวิศวุธ ชัยรุ่งเรือง)

ผู้อำนวยการสำนักงานช่าง
(นายสมทรง พึ่งพวย)

รองปลัดเทศบาลฯ รักษาการแทน
ปลัดเทศบาล
(นางปวีณา เชาว์อภัย)

นายกเทศมนตรี
(นายวิชัย บจจาคี)

ทะเบียนแบบอยู่ที่
กค.20/2560

วันที่
21

วัน / เดือน / ปี
5/08/2568

รวม
39

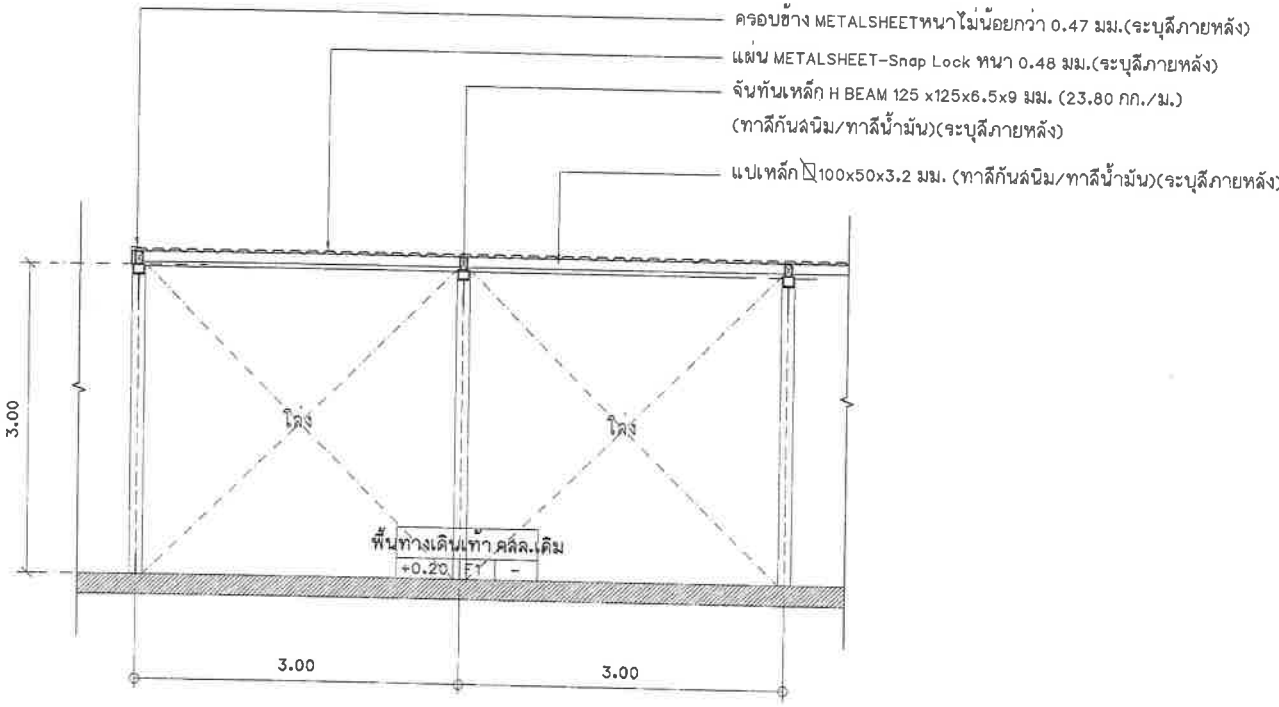

รูปตัดปรับปรุงหลังคาถ้ำกันล่าตงทางเดินเท้าระยะห่างระหว่างเสา 3.00 เมตร
มาตราส่วน 1 : 50

- หมายเหตุ - ตำแหน่งแนวเสาปรับหลังคาถ้ำกันล่าตงทางเดินเท้าสามารถปรับเปลี่ยนได้ตามความเหมาะสมและสภาพหน้างาน
- ความลาดของหลังคาถ้ำกันล่าตงทางเดินเท้า สามารถปรับเปลี่ยนได้ตามความเหมาะสม
 - ผู้รับจ้างจะต้องทำแบบ SHOP DRAWING เพื่อขออนุมัติคอมไฟ/หลอดไฟ ให้กับผู้ควบคุมงานและกรรมการตรวจรับพัสดุพิจารณา

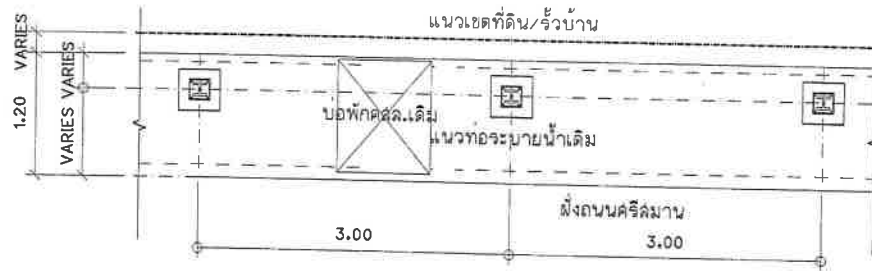

แปลนฐานรากคสล.แบบที่ 3

มาตราส่วน 1 : 50

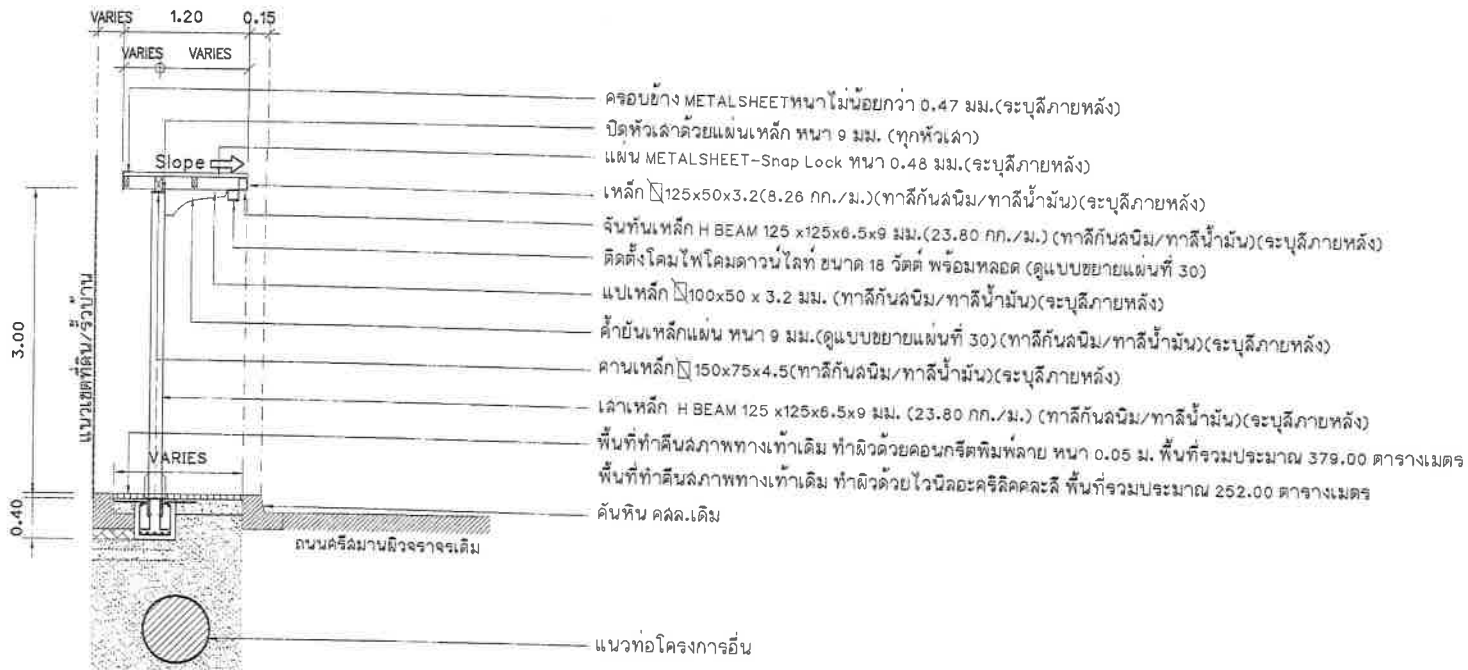

รูปตัดขยาย 3

มาตราส่วน 1 : 50

หมายเหตุ - หลังจากการขุดลงฐานรากเสร็จ ผู้รับจ้างจะต้องทำการคืนสภาพผิวทางเท้า ตามสภาพหน้างานเดิมให้กลับมาใช้งานได้

พื้นที่ทำดินสภาพทางเท้าเดิม ทำผิวด้วยคอนกรีตพิมพ์ลาย หนา 0.05 ม./พื้นที่ทำดินสภาพทางเท้าเดิม ทำผิวด้วยไวนิลอะคริลิคคละสี ตำแหน่งสามารถปรับเปลี่ยนได้

- รูปแบบฐานรากสามารถเลือกใช้ในแต่ละจุดได้ ตามความเหมาะสมกับสภาพหน้างาน (ดูแบบขยายแผ่นที่ 31)

- ตำแหน่งแนวเสารับหลังคาถนนลาดทางเดินเท้าสามารถปรับเปลี่ยนได้ตามความเหมาะสมและสภาพหน้างาน



สำนักช่างเทศบาลนครปากเกร็ด

โครงการ
ปรับปรุงหลังคาถนนลาดทางเดินเท้า บริเวณหน้าโรงเรียนวมวิทธรศึกษา หอวังนทบุรี

สถานที่ตั้งโครงการ
บริเวณหน้าโรงเรียนวมวิทธรศึกษา หอวังนทบุรี

(นายอนันต์ชัย ทั่วสังข์)
(นายพงศ์ภรณ์ พงษ์พรหมมา)

เขียนแบบ
(นางสาวอภิชรศิลป์ นิลสีปท)

หัวหน้างานจัดทำแบบ
(นายวิรัชกรณ คุ้มศักดิ์)

ออกแบบ
(นางสาวประภากร บนทจันทร์)

วิศวกรโยธา
(นายอนุภาณี กุลสุทธิ์)

หัวหน้างานวิศวกรโยธา
(นายพรเชนด เอมะพันธ์วัฒนา)

หัวหน้าฝ่ายออกแบบ
(นายอาคม สายดวง)

ผู้อำนวยการส่วนควบคุมภายใน
(นายวิลาวัลย์ อึ้งรุ่งเรือง)

ผู้อำนวยการสำนักช่าง
(นายนพกร พึ่งพวง)

รองปลัดเทศบาลรักษาการผู้อำนวยการ
ปัสสทศปสท
(นางประจักษ์ ชาญชัย)

นายกเทศมนตรี
(นายวิชัย บรรจวดำดี)

ทะเบียนแบบเลขที่	วัน / เดือน / ปี
กส.26/2569	5/08/2568
แผ่นที่	รวม
22	39



สำนักงานเทศบาลนครปากเกร็ด

โครงการ
ปรับปรุงหลังคาถ้ำน้ำลอดทางเดินเท้า
บริเวณหน้าโรงเรียนนวนิทรวิฑูติ
หอวังนนทบุรี

สถานที่ตั้งโครงการ
บริเวณหน้าโรงเรียนนวนิทรวิฑูติ
หอวังนนทบุรี

(นายอนันต์ชัย ทักคังชัย)
(นายพงศ์ภรณ์ พงศ์พรหมนาค)

เขียนแบบ
(นางสาวอภิญญาธิปไตย บิลลพิท)

หัวหน้าโครงการ
(นายวิรัชจรรย์ สมศักดิ์)

ออกแบบ
(นางสาวประภากร นนทพันธ์)

วิศวกรโยธา
(นายอนุวุฒิ กุศลชัย)

หัวหน้างานวิศวกรรมโยธา
(นายพรธเนศ เสนะพิศมณาน)

หัวหน้าฝ่ายออกแบบ
(นายอัครม ฉายดวง)

ผู้อำนวยการควบคุมอาคารก่อสร้าง
(นายวิฑูรย์ ยืนสูงสิงห์)

ผู้อำนวยการสำนักงาน
(นายบทกร หวังพจกร)

รองปลัดเทศบาลรักษาการแทน
ปลัดเทศบาล
(นางประวีณา เข้าวังใหญ่)

นายกเทศมนตรี
(นายวิชัย บจจคณิกดิ์)

ทะเบียนแบบเลขที่	วัน / เดือน / ปี
กค.28/2560	5/08/2560
แผ่นที่	รวม
23	30

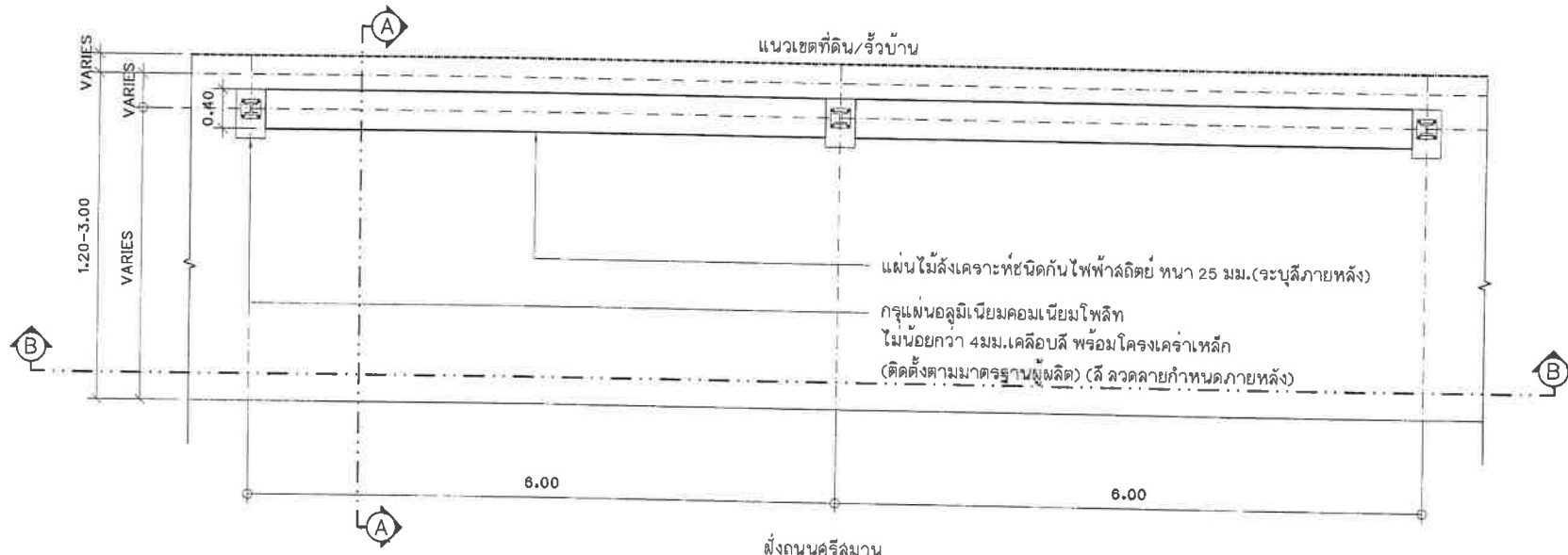

แปลนพื้นที่จุดพักคอยรถประจำทาง
มาตราส่วน 1:50

หมายเหตุ - ตำแหน่งแนวเสารับหลังคาถ้ำน้ำลอดทางเดินเท้าสามารถปรับเปลี่ยนได้ตามความเหมาะสมและสภาพหน้างาน

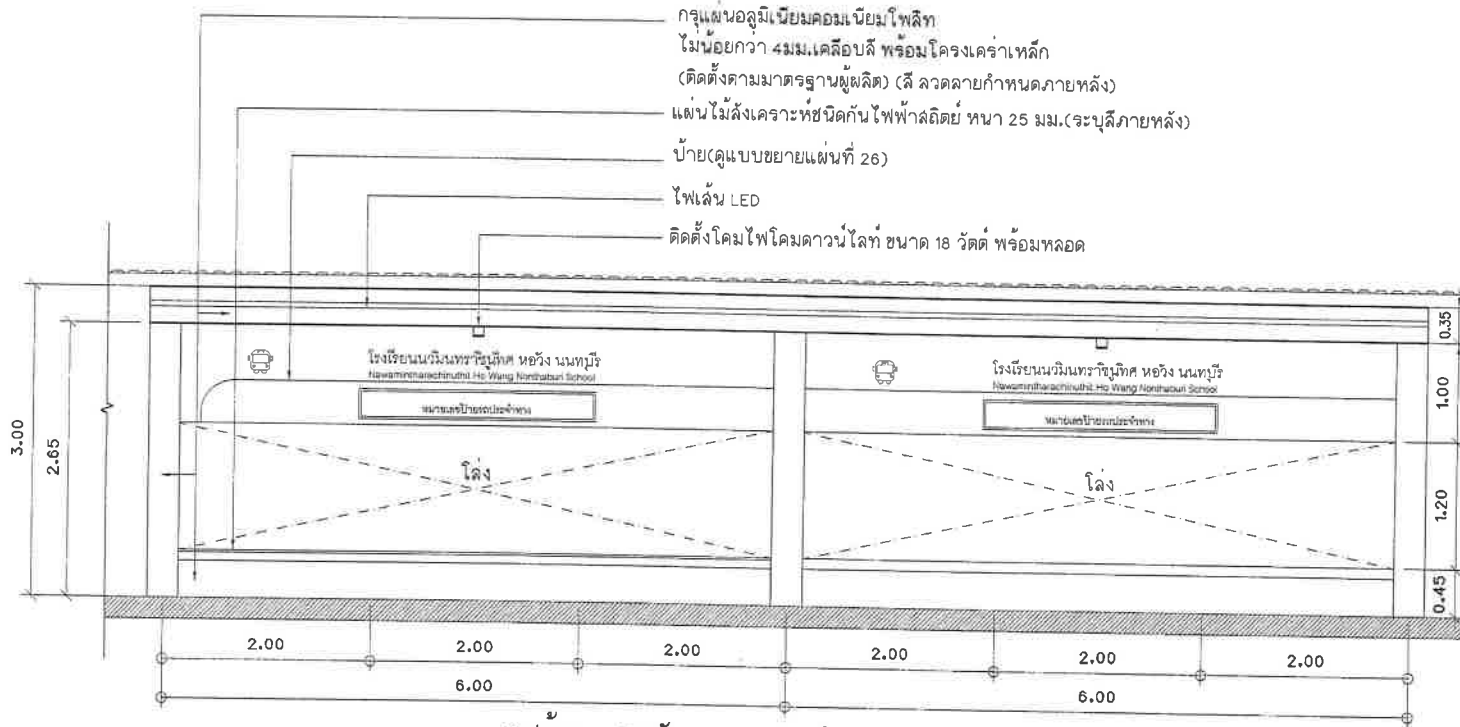

รูปด้าน 1 จุดพักคอยรถประจำทาง

มาตราส่วน

1: 50

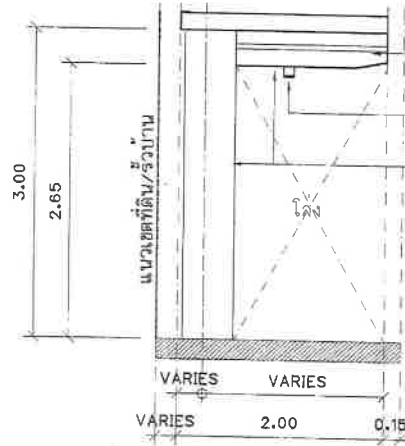

รูปด้าน 2 จุดพักคอยรถประจำทาง

มาตราส่วน

1: 50

หมายเหตุ - ตำแหน่งแนวเสาปรับหลังคากันลาดทางเดินเท้าสามารถปรับเปลี่ยนได้ตามความเหมาะสมและสภาพหน้างาน

- ความลาดของหลังคากันลาดทางเดินเท้า สามารถปรับเปลี่ยนได้ตามความเหมาะสม

- ผู้รับจ้างจะต้องทำแบบ SHOP DRAWING เพื่อขออนุมัติโคมไฟ/หลอดไฟ ให้กับผู้ควบคุมงานและกรรมการตรวจรับพัสดุพิจารณา



สำนักช่างเทศบาลนครปากเกร็ด

โครงการ

ปรับปรุงหลังคากันลาดทางเดินเท้า บริเวณหน้าโรงเรียนวินนทราชินูทิศ หอวัง นนทบุรี

สถานที่ตั้งโครงการ

บริเวณหน้าโรงเรียนวินนทราชินูทิศ หอวัง นนทบุรี

(นายอนันตชัย พิภพกิจ)
(นายพงษ์การณ พงศ์พรหมนาค)

เขียนแบบ

(นางสาวอักษิณชิลป์ นิลฉวี)

หัวหน้างานจัดทำแบบ

(นายวีระการณ สมศักดิ์)

ออกแบบ

(นางสาวประภากร นนทจันทร์)

วิศวกรโยธา

(นายอนุภาณี กุศลฤทธิ์)

หัวหน้างานวิศวกรโยธา

(นายพรเนศ เอมะพิฒบลสมาน)

หัวหน้าฝ่ายออกแบบ

(นายอดัม ลายดวง)

ผู้อำนวยการส่วนควบคุมการก่อสร้าง

(นายวิศว์ ชัยรุ่งเรือง)

ผู้อำนวยการสำนักช่าง

(นายนพกร ทวีพงษ์)

รองปลัดเทศบาลดิจิทัลฯ/รองนายกเทศมนตรี

(นายปริญญา เข้าวัง)

นายกเทศมนตรี

(นายวิชัย บจจลศักดิ์)

ทะเบียนแบบเลขที่

วัน / เดือน / ปี

กค.28/2568

5/08/2568

แผ่นที่

รวม

24

39

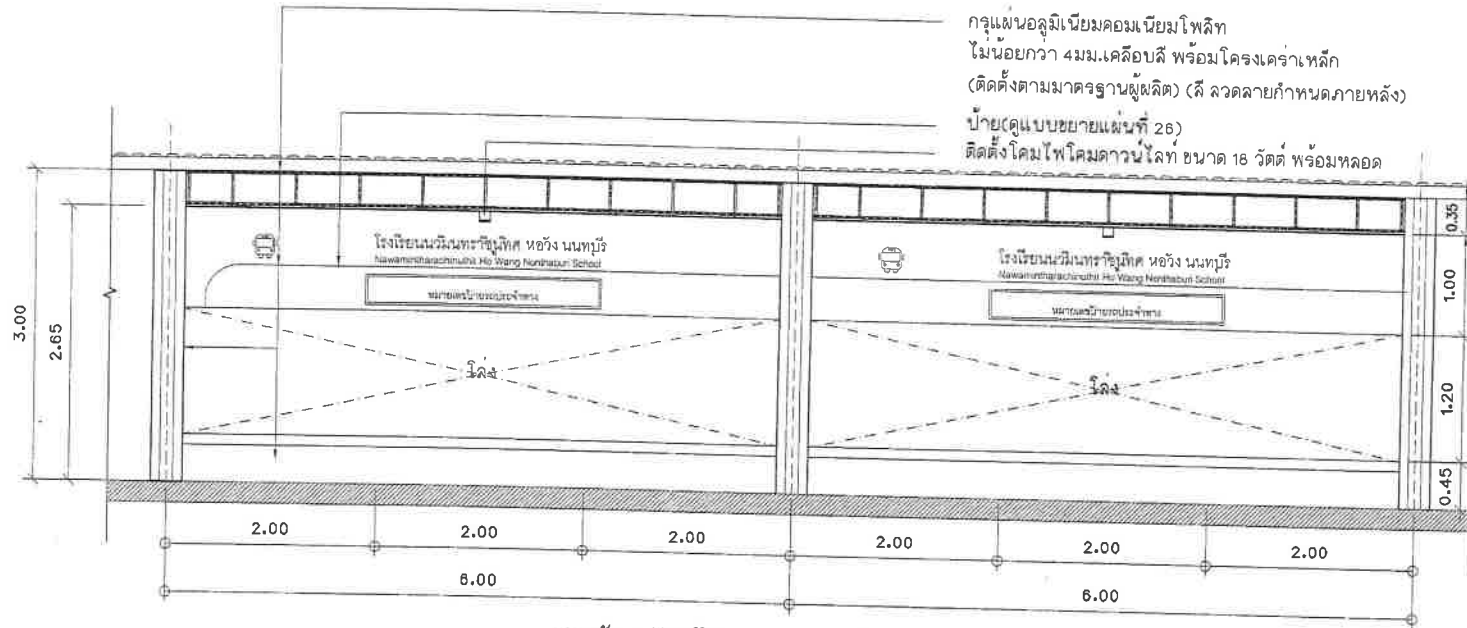

กรุณานอลูมิเนียมคอมเนียมโพลีท
 ไม่น้อยกว่า 4 มม.เคลือบสี พร้อมโครงเคราเหล็ก
 (ติดตั้งตามมาตรฐานผู้ผลิต) (สี ลวดลายกำหนดภายหลัง)
 ป้าย(ดูแบบขยายแผ่นที่ 26)
 ติดตั้งโคมไฟโคมควานไลท์ ขนาด 18 วัตต์ พร้อมหลอด

รูปตัด 1 จุดพักคอยรถประจำทาง
 มาตรฐาน
 1:50

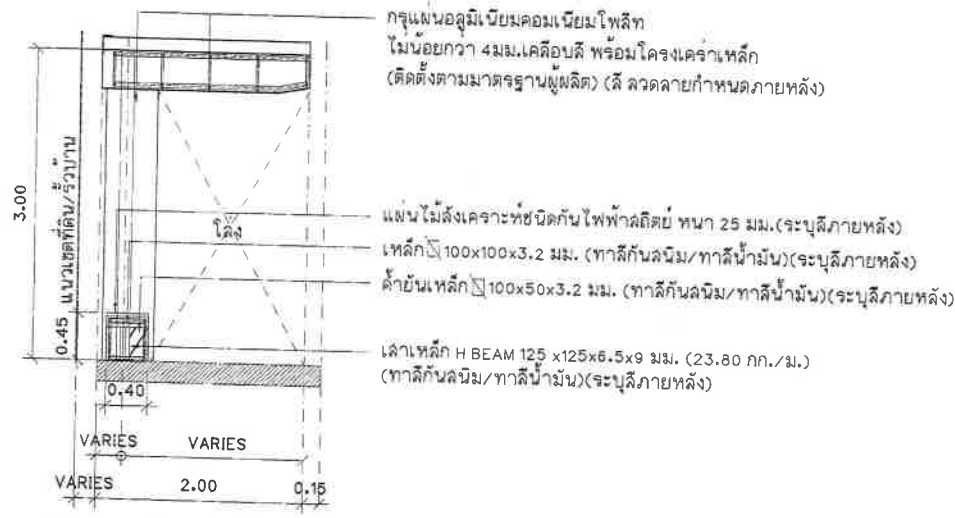

กรุณานอลูมิเนียมคอมเนียมโพลีท
 ไม่น้อยกว่า 4 มม.เคลือบสี พร้อมโครงเคราเหล็ก
 (ติดตั้งตามมาตรฐานผู้ผลิต) (สี ลวดลายกำหนดภายหลัง)
 แผ่น ไม้สังเคราะห์ชนิดกันไฟฟอสฟอรัส หนา 25 มม.(ระบุสีภายหลัง)
 เหล็ก 100x100x3.2 มม. (ทาลิกันสนิม/ทาลีน้ำมัน)(ระบุสีภายหลัง)
 ค้ำยันเหล็ก 100x50x3.2 มม. (ทาลิกันสนิม/ทาลีน้ำมัน)(ระบุสีภายหลัง)
 เสาเหล็ก H BEAM 125 x125x6.5x9 มม. (23.80 กก./ม.)
 (ทาลิกันสนิม/ทาลีน้ำมัน)(ระบุสีภายหลัง)

รูปตัด 2 จุดพักคอยรถประจำทาง
 มาตรฐาน
 1:50

หมายเหตุ - แนวเส้นหลังคากันลาดคลุมทางเดินสามารถปรับเปลี่ยนได้ตามความเหมาะสมและสภาพหน้างาน
 - ความลาดของหลังคากันลาดทางเดินเท้า สามารถปรับเปลี่ยนได้ตามความเหมาะสม
 - ผู้รับจ้างจะต้องทำแบบ SHOP DRAWING เพื่อขออนุมัติโคมไฟ/หลอดไฟ ใ้กับผู้ควบคุมงานและกรรมการตรวจรับพัสดุพิจารณา



สำนักช่างเทศบาลนครปากเกร็ด

โครงการ
 ปรับปรุงหลังคากันลาดทางเดินเท้า บริเวณหน้าโรงเรียนวินนทราชินูทิศ หอวังนนทบุรี

สถานที่ตั้งโครงการ
 บริเวณหน้าโรงเรียนวินนทราชินูทิศ หอวังนนทบุรี

(นายอนันต์ชัย ฟูกลิ่น)
 (นายพงศ์กรณ พงศพรหมนาถ)

เขียนแบบ
 (นางสาวอภิญญาธิศ นิลลพินิจ)

หัวหน้างานช่างเขียนแบบ
 (นายวิษณุจักรณ สัมศักดิ์)

ออกแบบ
 (นางสาวประภากร นนทจันทร์)

วิศวกรโยธา
 (นายอนุชาวุฒิ กุลคุหะ)

หัวหน้างานวิศวกรรมโยธา
 (นายพรพนธ์ เหมะพิณวัฒน์)

หัวหน้าฝ่ายออกแบบ
 (นายอดัม สายดวง)

ผู้อำนวยการส่วนควบคุมการก่อสร้าง
 (นายวิจัก ชัยสูงเชิง)

ผู้อำนวยการสำนักช่าง
 (นายนพกร ทรัพย์พรชัย)

รองปลัดเทศบาลรักษาการแทน ปลัดเทศบาล
 (นางประญาดา เชื้อว่อง)

นายกเทศมนตรี
 (นายวิชัย บจจศักดิ์)

ทะเบียนแบบเลขที่	วัน / เดือน / ปี
กส.26/2569	5/08/2568
แผ่นที่	รวม
25	39



สำนักช่างเทคนิคกลางภาคจัด

โครงการ
ปรับปรุงหลังคาถนนลาดทางเดินเท้า
บริเวณหน้าโรงเรียนนวมินทราชินูทิศ
หอวังนนทบุรี

สถานที่ตั้งโครงการ
บริเวณหน้าโรงเรียนนวมินทราชินูทิศ
หอวังนนทบุรี

(นายอนันต์ชัย พุกสิงห์)
(นายพณภรณ์ พงศ์พรหมมาด)

เขียนแบบ
(นางสาวอภิษรศิลป์ นิลศรีนิต)

หัวหน้างานจัดจ้างแบบ
(นายวิรัชกรรณ์ สมศักดิ์)

ออกแบบ
(นางสาวประภากร นนทธีรนท์)

วิศวกรโยธา
(นายอนุวุฒิ กุลสุทธิ)

หัวหน้างานวิศวกรโยธา
(นายพรอนงค์ เขมะพัฒนสมาน)

หัวหน้าฝ่ายออกแบบ
(นายอดิคม สายดวง)

ผู้อำนวยการส่วนควบคุมอาคารจังหวัด
(นายวิรัช ชัยรุ่งเรือง)

ผู้อำนวยการสำนักช่าง
(นายพนพร พงษ์พราน)

รองปลัดเทศบาลศึกษาธิการจังหวัดนนทบุรี
ปลัดเทศบาล
(นางปริญดา เชาว่องอัญญา)

นายบทสันตสี
(นายวิชัย บงจาดาศักดิ์)

ทะเบียนแบบเลขที่	วัน / เดือน / ปี
กล.26/256๑	5/06/25๖๑
แผ่นที่	รวม
26	39

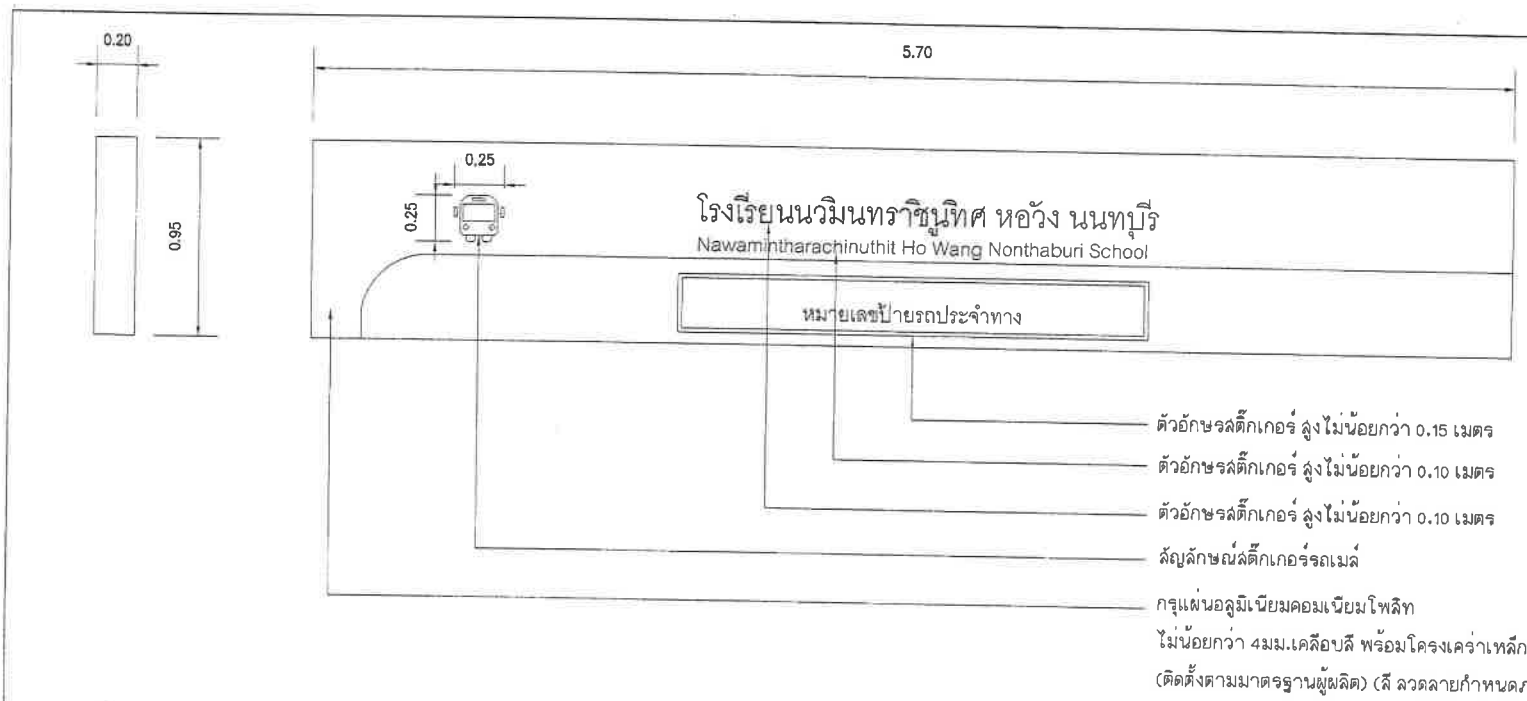

แบบขยายป้ายจุดพักคอยรถประจำทาง

มาตราส่วน 1 : 25

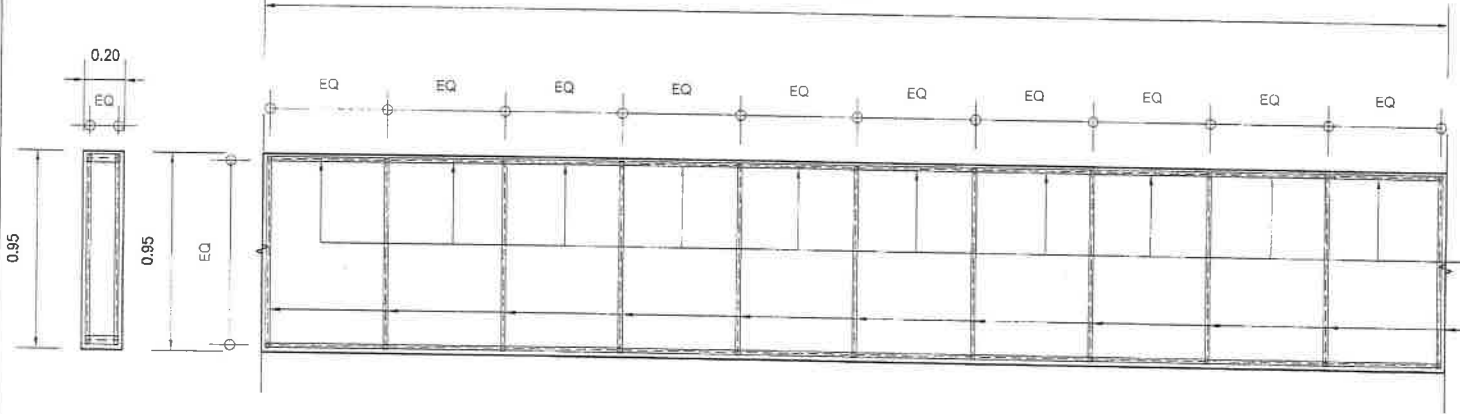

แบบขยายโครงสร้างป้ายจุดพักคอยรถประจำทาง

มาตราส่วน 1 : 25

หมายเหตุ - ตำแหน่ง ลวดดักเกอร์สามารถปรับเปลี่ยนได้ตามความเหมาะสม

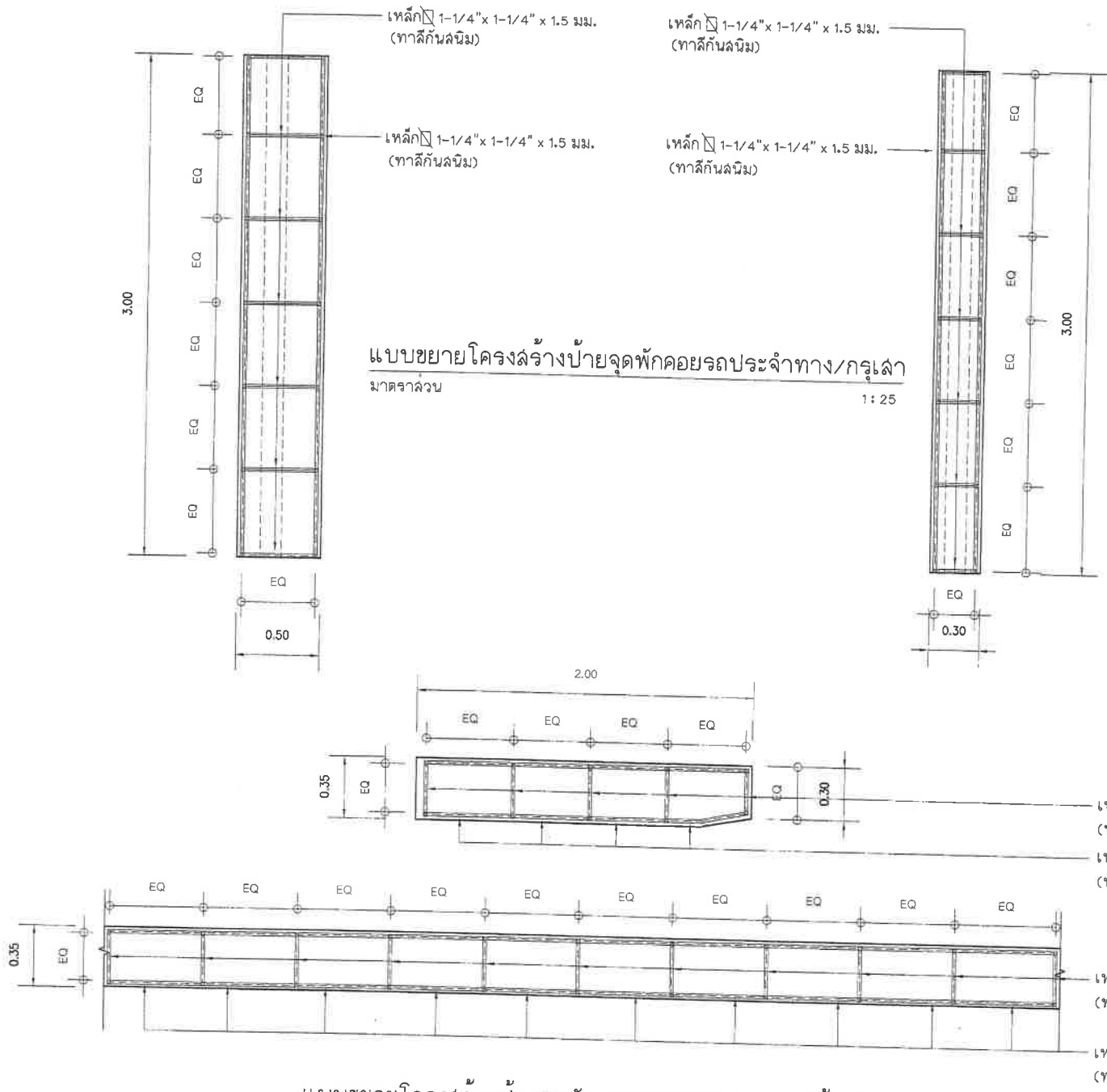

แบบขยายโครงสร้างป้ายจุดพักคอยรถประจำทาง/กรุเสา
 มาตราส่วน 1:25

แบบขยายโครงสร้างป้ายจุดพักคอยรถประจำทาง/กรุใต้หลังคา
 มาตราส่วน 1:25



สำนักช่างเทศบาลนครปากเกร็ด

โครงการ
 ปรับปรุงหลังคาถนนลาดทางเดินเท้า
 บริเวณหน้าโรงเรียนอิมทอริอูทิด
 หอวังนทบุรี

สถานที่ตั้งโครงการ
 บริเวณหน้าโรงเรียนอิมทอริอูทิด
 หอวังนทบุรี

(นายอนันตชัย ฟูกลิ่งอ้อย)
 (นายพงศ์ภรณ์ ทองพรหมนาถ)

เขียนแบบ
 (นางสาวอภิญญาธิลา นิลรัตน์ทอง)

หัวหน้างานจัดสร้างแบบ
 (นายวิชากรรณ์ สมศักดิ์)

ออกแบบ
 (นางสาวประภากร นนทจันทร์)

วิศวกรโยธา
 (นายอนุวุฒิ กุลสุทธิ)

หัวหน้างานวิศวกรรมโยธา
 (นายพอลเนต เอมะพัฒนสมาน)

หัวหน้าฝ่ายออกแบบ
 (นายอาคม สายดวง)

ผู้อำนวยการควบคุมการก่อสร้าง
 (นายวิวัฒน์ ชัยรุ่งเรือง)

ผู้อำนวยการสำนักช่าง
 (นายพนทง หวังเวียง)

รองปลัดเทศบาลรักษาการในส่วน
 ปลัดเทศบาล
 (นางประติมา เชาว่อัจฉริยะ)

นายกเทศมนตรี
 (นายวิชัย บจรงค์ศักดิ์)

ทะเบียนแบบเลขที่	วัน / เดือน / ปี
กส.26/2569	5/08/2568
แผ่นที่	จรม
27	39



สำนักช่างเทคนิคกลางภาคใต้

โครงการ
ปรับปรุงหลังคาถนนลาดเนินท่า
บริเวณหน้าโรงเรียนวชิรวิทย์ภูเก็ต
ทอรั้งนทบุรี

สถานที่ตั้งโครงการ
บริเวณหน้าโรงเรียนวชิรวิทย์ภูเก็ต
ทอรั้งนทบุรี

(นายอนุชชัย พักสิงห์)
(นายทองภรณ์ ทองทรัพย์)

เขียนแบบ
(นางสาวอภิชัยศิลป์ นิลคนิพ)

หัวหน้างานจัดทำแบบ
(นายรัชชากรณ สมศักดิ์)

ออกแบบ
(นางสาวประภากร นนทจันทร์)

วิศวกรโยธา
(นายสนาภูมิ กุลสุทธิ)

หัวหน้างานวิศวกรรมโยธา
(นายพรอนงค์ เหมะพิพัฒนมาน)

หัวหน้าฝ่ายออกแบบ
(นายอุดม สายดวง)

ผู้อำนวยการส่วนควบคุมการก่อสร้าง
(นายวิวัฒน์ ชัยรุ่งเรือง)

ผู้อำนวยการฝ่ายช่าง
(นายนพกร พุทธิพงษ์)

รองปลัดเทศบาลรักษาการแทน
ปลัดเทศบาล
(นางประยุตดา เชาว์ชัย)

นายกเทศมนตรี
(นายวิชัย บวรศักดิ์)

ทะเบียนแบบเลขที่
กค.28/2568

วันที่
28

วัน / เดือน / ปี
5/06/2568

รวม
39

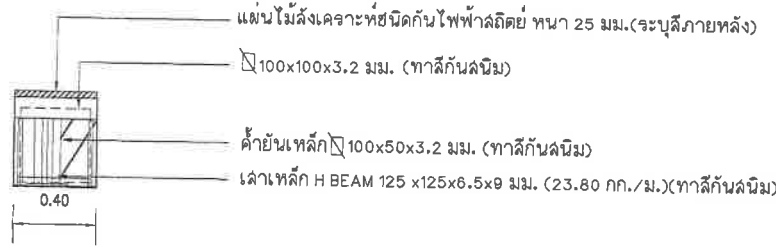

แบบขยายโครงสร้างป้ายจุดพักคอยรถประจำทาง/กรุที่นั่งพักคอย
 มาตรฐาน
 1:25

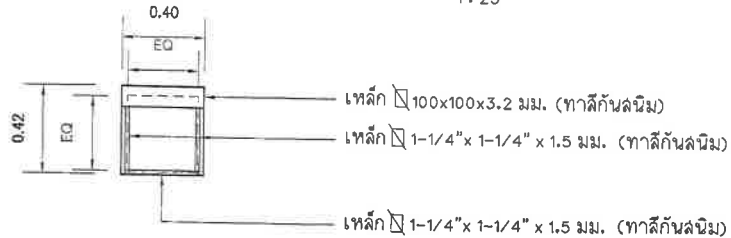

แบบขยายโครงสร้างป้ายจุดพักคอยรถประจำทาง/กรุที่นั่งพักคอย
 มาตรฐาน
 1:25

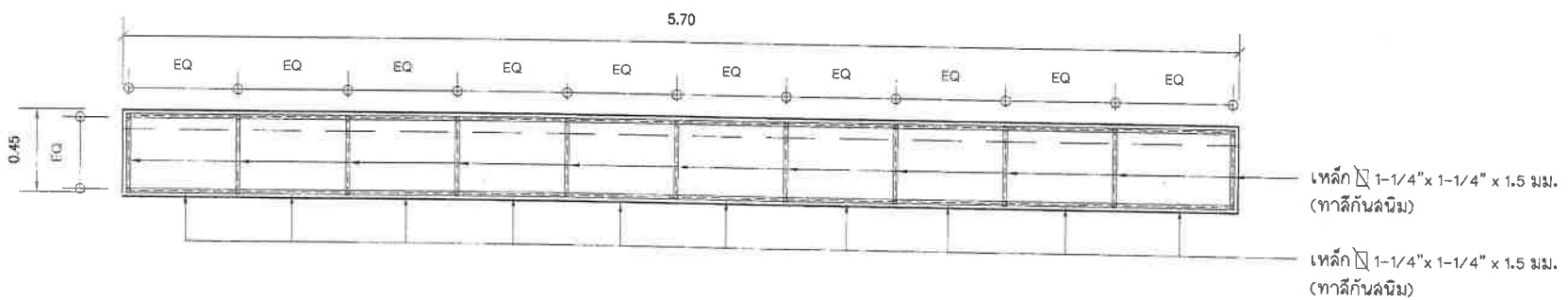

แบบขยายโครงสร้างป้ายจุดพักคอยรถประจำทาง/กรุที่นั่งพักคอย
 มาตรฐาน
 1:25

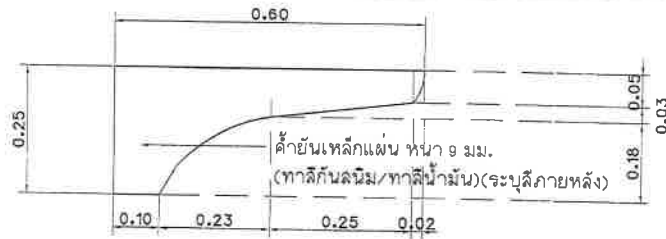

แบบขยายแผ่นเหล็กค้ำยันระยะความกว้างหลังคา 1.20 เมตร

มาตราส่วน

1 : 10

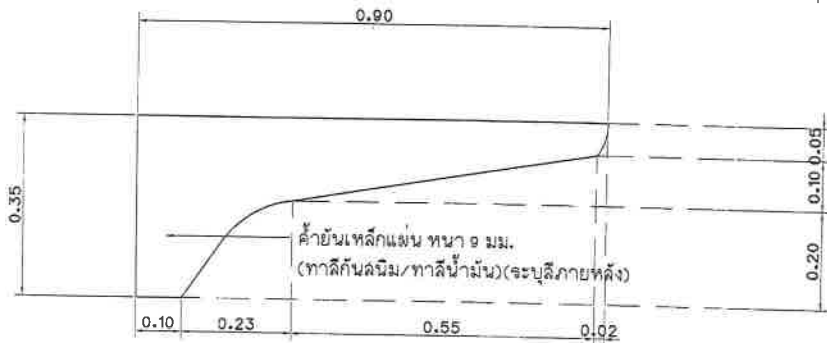

แบบขยายแผ่นเหล็กค้ำยันระยะความกว้างหลังคา 2.00 เมตร

มาตราส่วน

1 : 10

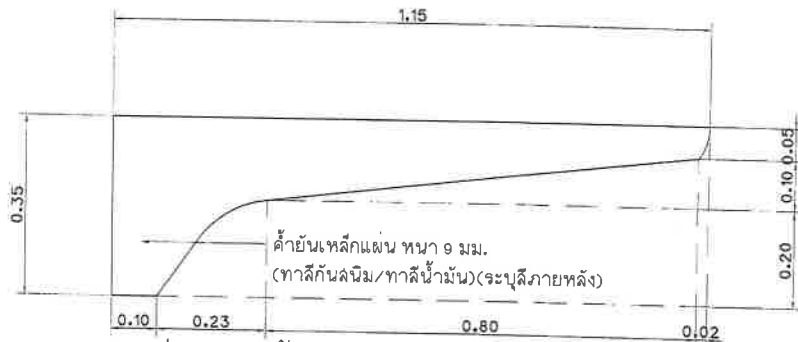

แบบขยายแผ่นเหล็กค้ำยันระยะความกว้างหลังคา 3.00 เมตร

มาตราส่วน

1 : 10



แบบแผ่นเหล็กปิดหัวเสา

มาตราส่วน

1 : 10

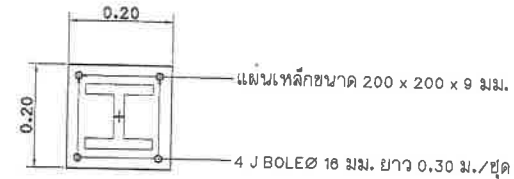

แบบแผ่นเหล็กยึดเสา

มาตราส่วน

1 : 10

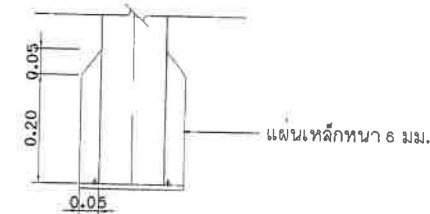

แบบขยายการยึดเสาเหล็ก

มาตราส่วน

1 : 10

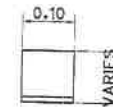

โคมไฟโคมดาวนั้ไลท์ติดลอย ขนาด 18 วัตต์ พร้อมหลอด LED

แบบขยายโคมไฟ

มาตราส่วน

1 : 10



สำนักช่างเทศบาลนครปากเกร็ด

โครงการ

ปรับปรุงหลังคาบันลาคทางเดินเท้า บริเวณหน้าโรงเรียนวมวิทชยุทิต ทอวังนนทบุรี

สถานที่ตั้งโครงการ

บริเวณหน้าโรงเรียนวมวิทชยุทิต ทอวังนนทบุรี

(นายอนันชัย ทักคังอ)
(นายพงศกรณ พงศพรหมาน)

เขียนแบบ

(นางสาวอภิสราธิศ นิลลณี)

หัวหน้างานจัดโต๊ะแบบ

(นายวิธจักรณ สมศักดิ์)

ออกแบบ

(นางสาวประภากร นนทจันทร์)

วิศวกรโยธา

(นายอนุวุฒิ กุลลณี)

หัวหน้างานวิศวกรรมโยธา

(นายพรอนนต เหมะพิพัฒนมาบ)

หัวหน้าฝ่ายออกแบบ

(นายอาคม สายดวง)

ผู้อำนวยการส่วนควบคุมภาคต่อจ้าง

(นายวิศวุ ยัยรุ่งเรือง)

ผู้อำนวยการสำนักช่าง

(นายนพท พงษ์พรหม)

รองปลัดเทศบาลรักษาการฝ่ายช่างแผน

ปลัดเทศบาล (นางบุษิกดา เข้าวัดัญ)

นายกเทศมนตรี

(นายวิชัย บรรจาศักดิ์)

ทะเบียนแบบอยู่ที่

วัน / เดือน / ปี

กค.26/2569

5/08/2568

แผ่นที่

รวม

30

39

หมายเหตุ - รูปแบบแผ่นค้ำยันสามารถเลือกใช้ได้ตามระยะความกว้างของหลังคาหน้างานในแต่ละจุดได้

- ผู้รับจ้างจะต้องทำแบบ SHOP DRAWING เพื่อขออนุมัติโคมไฟ/หลอดไฟ ใ้กับผู้ควบคุมงานและกรมการตรวจรับพัสดุพิจารณา

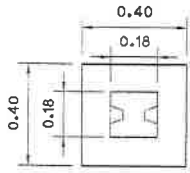

แปลนฐานราก 1
มาตราส่วน 1 : 20

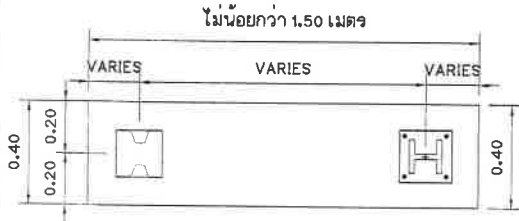

แปลนฐานราก 2
มาตราส่วน 1 : 20

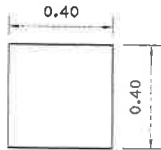

แปลนฐานราก 3
มาตราส่วน 1 : 20

หมายเหตุ - รูปแบบฐานรากสามารถเลือกใช้ในแต่ละจุดได้ตามความเหมาะสมกับสภาพหน้างาน

ความกว้างหลังค้ำกันลาดทางเดินเท้า ความกว้าง 2.00-3.00 เมตร ระยะห่างระหว่างเสา 6.00 เมตร ใช้ฐานจากรูปแบบที่ 1 และ ฐานจากรูปแบบที่ 2

ความกว้างหลังค้ำกันลาดทางเดินเท้า ความกว้าง 1.20 เมตร ระยะห่างระหว่างเสา 3.00 เมตร ใช้ฐานจากรูปแบบที่ 3

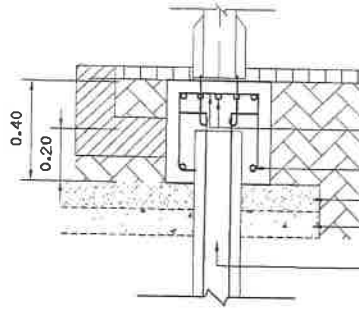

แบบขยายรูปตัดฐานราก 1
มาตราส่วน 1 : 20

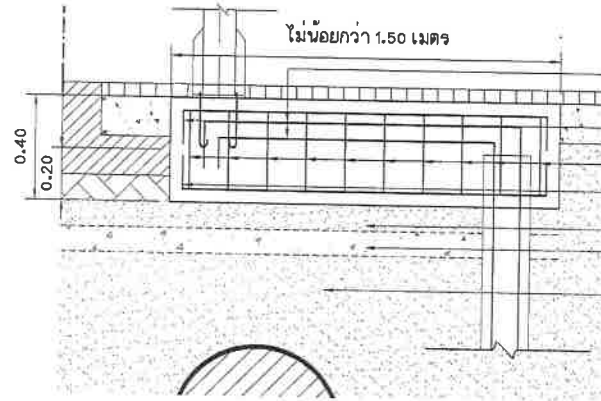

แบบขยายรูปตัดฐานราก 2
มาตราส่วน 1 : 20

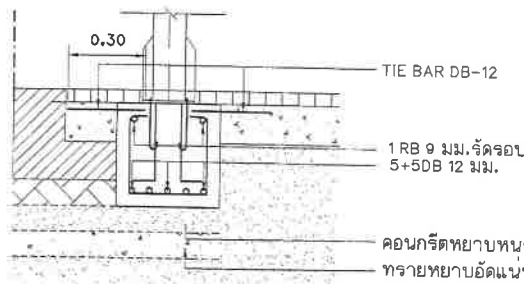

แบบขยายรูปตัดฐานราก 3
มาตราส่วน 1 : 20

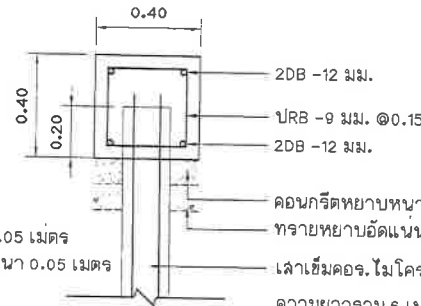

แบบขยายรูปตัดฐานราก 2
มาตราส่วน 1 : 20



สำนักช่างเทคนิคนครปากเกร็ด

โครงการ
ปรับปรุงหลังคาบันลาดทางเดินเท้า บริเวณหน้าโรงเรียนอิมบิทธิพิทักษ์ หอวังนทบุรี

สถานที่ตั้งโครงการ
บริเวณหน้าโรงเรียนอิมบิทธิพิทักษ์ หอวังนทบุรี

(นายอนันต์ชัย พัทธสังข์)
(นายพงศ์ณัฐพงษ์ พงศ์พรหมมา)

เขียนแบบ
(นางฉวีลักษณ์ วัฒนสิทธิ์)

หัวหน้างานช่างเทคนิค
(นายวิรัชกรชัย สมศักดิ์)

ออกแบบ
(นางสาวประภัสสร นนทจันทร์)

วิศวกรโยธา
(นายอนุภาณี กุศลสุทธิ)

หัวหน้างานวิศวกรโยธา
(นายพรเชษฐ์ เขมะพัฒนสมาน)

หัวหน้าฝ่ายออกแบบ
(นายอดิษฐ์ สบายดวง)

ผู้อำนวยการส่วนควบคุมการก่อสร้าง
(นายวิศวะ ชัยรุ่งเรือง)

ผู้อำนวยการฝ่ายช่าง
(นายนิพนธ์ พงษ์พรหม)

รองปลัดเทศบาลนครปากเกร็ด
(นางปริกษา เชาว์อริย์)

นายกเทศมนตรี
(นายวิรัช บงจศักดิ์)

ทะเบียนแบบเลขที่	วัน / เดือน / ปี
กส.28/2569	5/08/2568
แผ่นที่	รวม
31	39

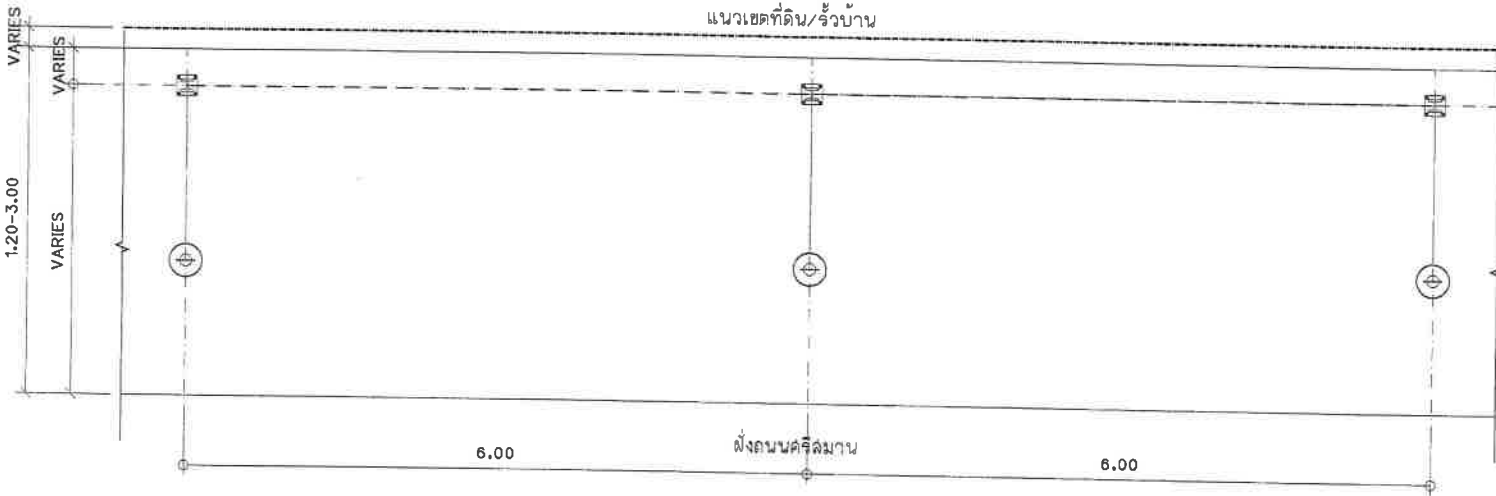

แปลนไฟฟ้าทางเดินคสล.ระยะห่างระหว่างเสา 6.00 เมตร
มาตราส่วน 1:50

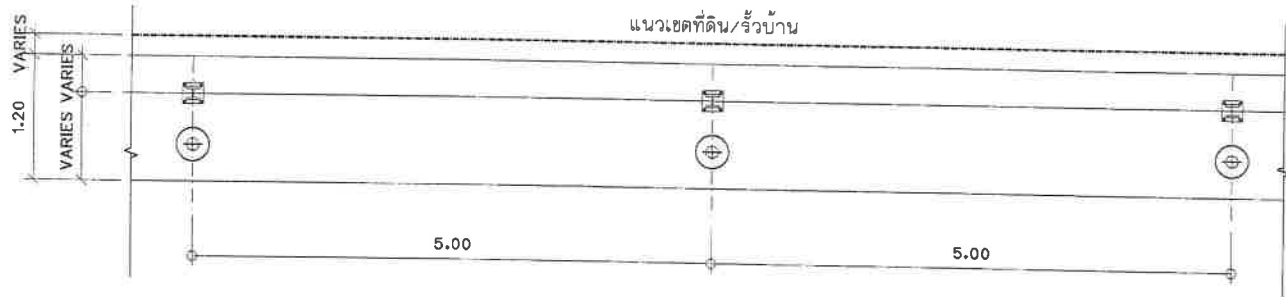

แปลนไฟฟ้าทางเดินคสล.ระยะห่างระหว่างเสา 5.00 เมตร
มาตราส่วน 1:50

สัญลักษณ์	ความหมาย
	โคมไฟโคมดาวน้ไฟท์ ขนาด 18 วัตต์ พร้อมหลอด
	สายไฟเมน THW 1x4 ตร.มม.
	สายไฟ THW 1x2.5 ตร.มม.

- หมายเหตุ - ผู้รับจ้างจะต้องทำการเชื่อมต่อ ระบบไฟฟ้าแลงล่ว่างจนสามารถใช้งานได้
- ตำแหน่งการติดตั้งโคมไฟสามารถปรับเปลี่ยนได้ตามความเหมาะสม
 - หลอดไฟและสายไฟต้องเป็นตามมาตรฐานการไฟฟ้า



สำนักช่างเทศบาลนครปากเกร็ด

โครงการ
ปรับปรุงหลังคาถนนลาดทางดินเท้า
บริเวณหน้าโรงเรียนนวมินทราชูทิศ
หอวังนนทบุรี

สถานที่ตั้งโครงการ
บริเวณหน้าโรงเรียนนวมินทราชูทิศ
หอวังนนทบุรี

(นายอนันต์ชัย พุกสังข์)
(นายพงศ์ภรณ์ พงศ์พรมพาด)

เขียนแบบ
(นางฉัตรกฤษดิษฐ์ นิลรัตน์)

หัวหน้างานจัดทำแบบ
(นายธีรวิทย์ ธรรมศักดิ์)

ออกแบบ
(นางฉัตรประภากร นนทจินต)

วิศวกรโยธา
(นายอนุภาณี กุลสุทธิ)

หัวหน้างานวิศวกรโยธา
(นายพรอนงค์ เหมะพัฒนสมาน)

หัวหน้าฝ่ายออกแบบ
(นายอัครมภ์ สายดวง)

ผู้อำนวยการส่วนควบคุมการก่อสร้าง
(นายวิศว์ ชัยรุ่งเรือง)

ผู้อำนวยการสำนักช่าง
(นายนพกร พงษ์พัฒน์)

กองปลัดเทศบาลศึกษาจากเจ้าพนักงาน
ปลัดเทศบาล
(นางประวิงลา เชาว์อภัย)

นายกเทศมนตรี
(นายวิชัย บจจาดกั)

แบบเลขที่ 32 / เดือน / ปี
กค.28/2568 5/08/2568

แผ่นที่ 32
รวม 38

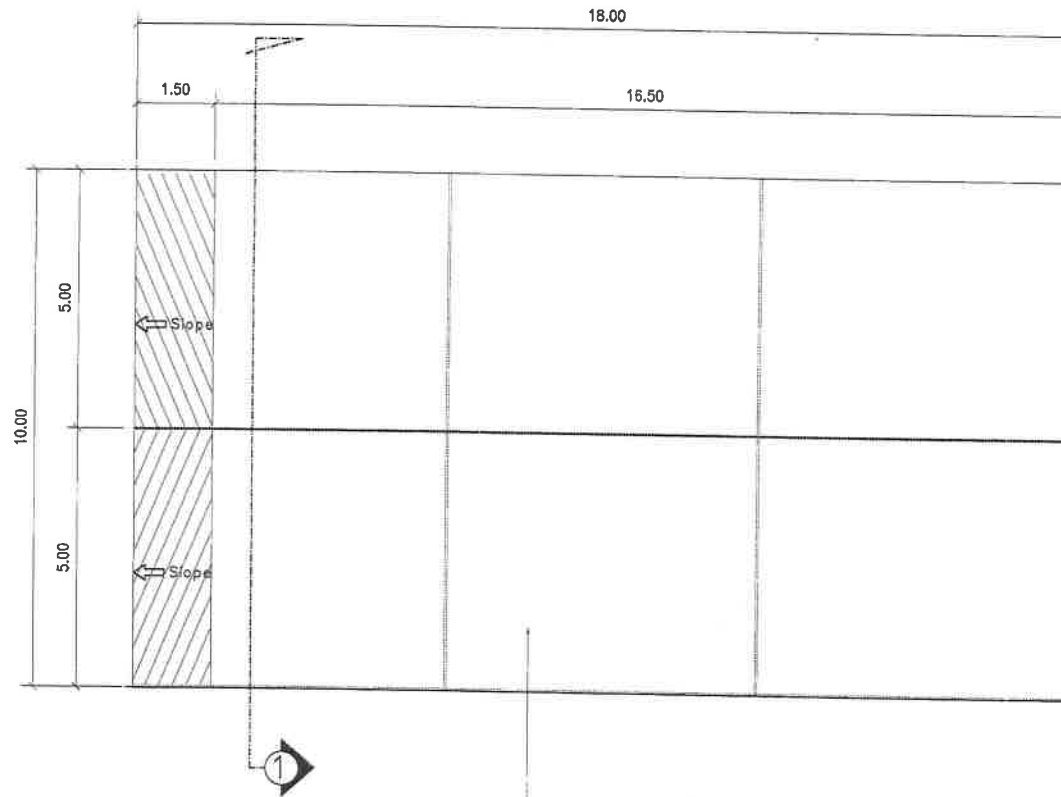

พื้นที่จอดรถ คสล. ทหนา 0.20 ม. พื้นที่ประมาณ 180.00 ตร.ม.

แปลนพื้น คสล.

มาตราส่วน 1 : 100



สำนักช่างเทศบาลนครปากเกร็ด

โครงการ
ปรับปรุงหลังคาเก็บน้ำฝนทางเดินเท้า
บริเวณหน้าโรงเรียนนวมินทราชูทิศ
หอวังนนทบุรี

สถานที่ตั้งโครงการ
บริเวณหน้าโรงเรียนนวมินทราชูทิศ
หอวังนนทบุรี

(นายอนันต์ชัย พัทธกิจ)
(นายพงศ์วิวัฒน์ พงศ์พรหมนาถ)

เขียนแบบ
(นางสาวอภิญญาศิลป์ ติลลนิต)

หัวหน้างานจัดพิมพ์แบบ
(นายวิรัชจากฤษณ์ สมศักดิ์)

ออกแบบ
(นางสาวประภาภร นนทจันทร์)

วิศวกรโยธา
(นายธนาวุฒิ กุลสุทธิ)

หัวหน้างานวิศวกรโยธา
(นายพรอนงค์ เยอะพิณสมาน)

หัวหน้าฝ่ายออกแบบ
(นายอาคม สายดวง)

ผู้อำนวยการส่วนควบคุมการก่อสร้าง
(นายวิวัฒน์ ชัยรุ่งเรือง)

ผู้อำนวยการสำนักช่าง
(นายนพกร พริ้งพลาชัย)

รองปลัดเทศบาลฯ รักษาการแทน
ปลัดเทศบาล
(นางประวีญดา เชาว์อภัย)

นายกเทศมนตรี
(นายวิชัย บรจลาศักดิ์)

ทะเบียนแบบเลขที่ วัน / เดือน / ปี
กล.28/2566 5/08/2566

แผ่นที่ รวม
33 36

LONGITUDINAL JOINT ทุกระยะ 5.00 ม.(ดูแบบขยาย แผนที่ 36)

CONSTRUCTION JOINT ทุกระยะ 6.00 ม.
(ดูแบบขยาย แผนที่ 36)

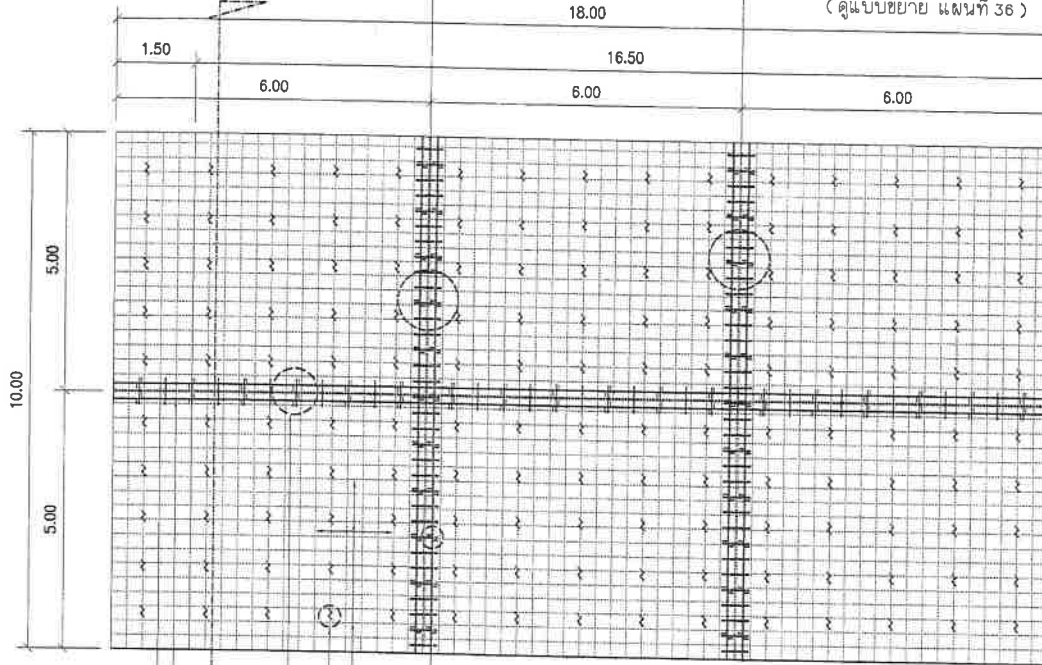

- เหล็กขาตั้งรับเหล็ก (DOWEL BAR) ϕ 0.90 ม. (ดูแบบขยายแผนที่ 35)
- เหล็กตะแกรง RB 6 มม. ϕ 0.20 ม. #
- เหล็กขาตั้งรับเหล็กตะแกรง RB 9 มม. ϕ 0.90x1.20 ม.# (ดูแบบขยาย แผนที่ 35)
- เหล็ก TIED BAR - DB 12 มม. x 0.50 ม. ϕ 0.50 ม.
- เหล็ก 2-RB 9 มม.(ยาวตลอด)

แปลนการวางเหล็กตะแกรงและรอยต่อพื้น คสล.

มาตราส่วน

1 : 100



สำนักช่างเทศบาลนครปากเกร็ด

โครงการ
ปรับปรุงหลังคาภิบาลทางดินเท้า
บริเวณหน้าโรงเรียนวชิรมิตรวิทยาคาร
หอวังนนทบุรี

สถานที่ตั้งโครงการ
บริเวณหน้าโรงเรียนวชิรมิตรวิทยาคาร
หอวังนนทบุรี

(นายอนันต์ชัย ทั่วถึงใจ)
(นายพงศ์ภรณ์ พงศ์พรหมนาถ)

เขียนแบบ
(นางสาวอักษราศิลป์ นิลฉวี)

หัวหน้างานเขียนแบบ
(นายวิรัชจากาน สัมศักดิ์)

ออกแบบ
(นางสาวประภากร นนทจันทร์)

วิศวกรโยธา
(นายอนุวุฒิ ภูสุทธิ)

หัวหน้างานวิศวกรโยธา
(นายทอชนน ณะพัฒนสมาน)

หัวหน้าฝ่ายออกแบบ
(นายอานันต์ สายดวง)

ผู้อำนวยการส่วนควบคุมการก่อสร้าง
(นายวิวัฒน์ ธีรรุ่งเรือง)

ผู้อำนวยการสำนักช่าง
(นายมนตรี พงษ์พวง)

รองปลัดเทศบาลรักษาการแทน
ปลัดเทศบาล
(นางปริญดา เชาวณิชกุล)

นายกเทศมนตรี
(นายวิชัย บาราคคักดี)

ทะเบียนแบบเลขที่ วัน / เดือน / ปี
กค.26/2560 5/08/2560

แผ่นที่ 9วม

34 39

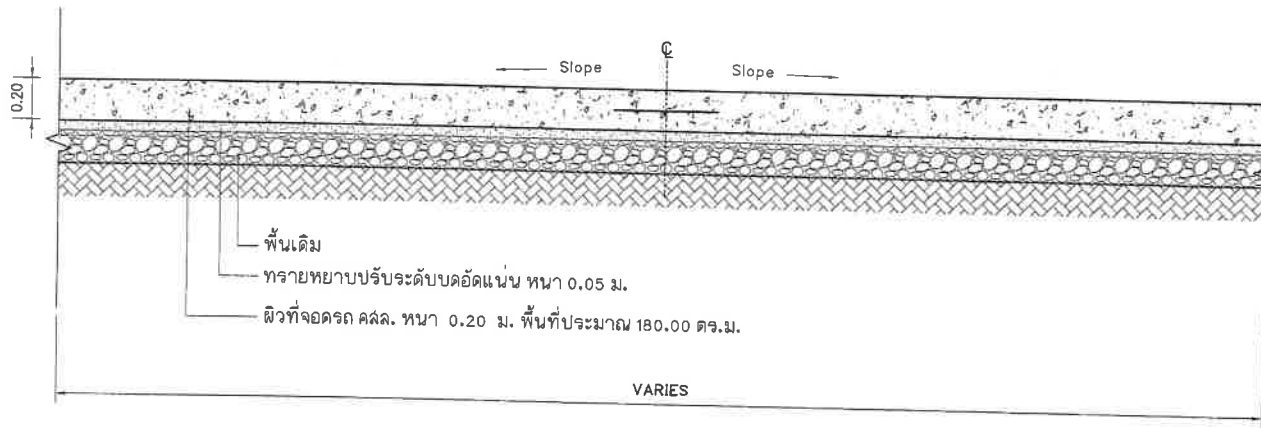

แบบขยายรูปตัด 1

มาตราส่วน 1 : 25

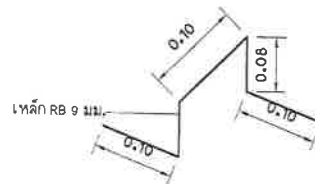

แบบขยายเหล็กขาตั้งรับเหล็ก (DOWEL BAR)

มาตราส่วน 1 : 10

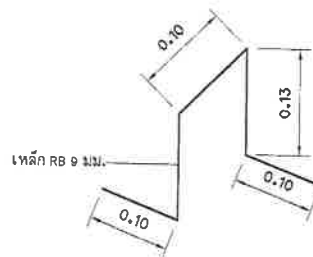

แบบขยายเหล็กขาตั้งรับเหล็กตะแกรง (ผิว คสล. หนา 0.20 ม.)

มาตราส่วน 1 : 5



สำนักช่างเทศบาลนครปากเกร็ด

โครงการ
ปรับปรุงหลังคาถนนลาดทางดินทำ
บริเวณหน้าโรงเรียนวินนทชยกุล
ทองวังนทบุรี

สถานที่ตั้งโครงการ
บริเวณหน้าโรงเรียนวินนทชยกุล
ทองวังนทบุรี

(นายอนุชชัย ทุ่งสังข์)
(นายพงศ์เกษม พงศ์พรหมนาค)

เขียนแบบ
(นางสาวอภิญญาศิลป์ นิมลณีพิท)

หัวหน้างานจัดทำแบบ
(นายรัชชภากรณ์ สัมภักดี)

ออกแบบ
(นางสาวประภากร นนทจันทร์)

วิศวกรโยธา
(นายอนุชา นิลกุลสุทธิ)

หัวหน้างานวิศวกรโยธา
(นายทรงยศ เหมะพิศมณ)

หัวหน้าฝ่ายออกแบบ
(นายอดัม ฉายดวง)

ผู้อำนวยการควบคุมการก่อสร้าง
(นายวิศว์ ฮัยรุ่งเรือง)

ผู้อำนวยการสำนักช่าง
(นายทศพร พงษ์ประทุม)

รองปลัดเทศบาลฯ รักษาการแทน
ปลัดเทศบาล
(นางปริญญา เช่างอริญ)

นายกเทศมนตรี
(นายวิชัย บจจศักดิ์)

ทะเบียนแบบเลขที่	วัน / เดือน / ปี
กส.26/2569	5/08/2568
แผ่นที่	รวม
35	39

แบบขยาย LONGITUDINAL JOINT c/l

มาตรฐาน 1:10

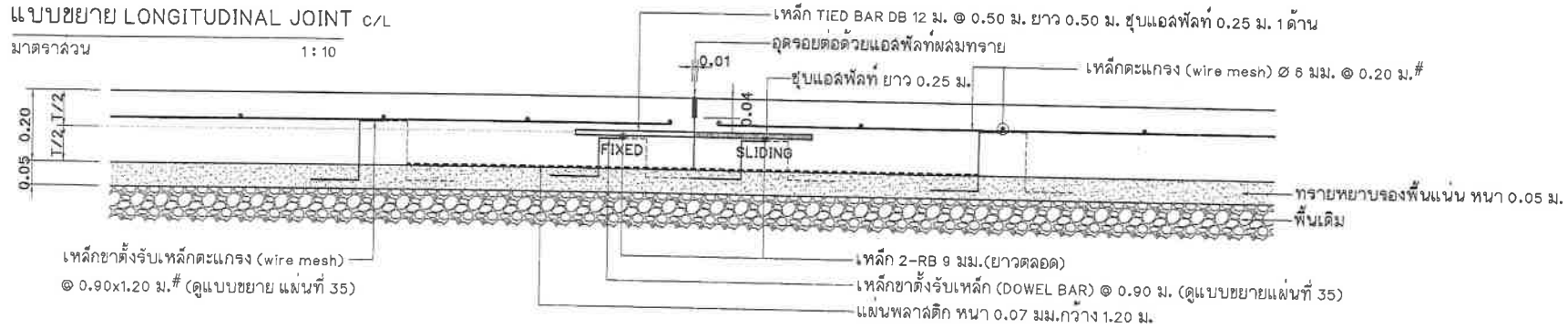

แบบขยาย TRANSVERSE JOINT ทุกระยะ 6.00 ม.

มาตรฐาน 1:10

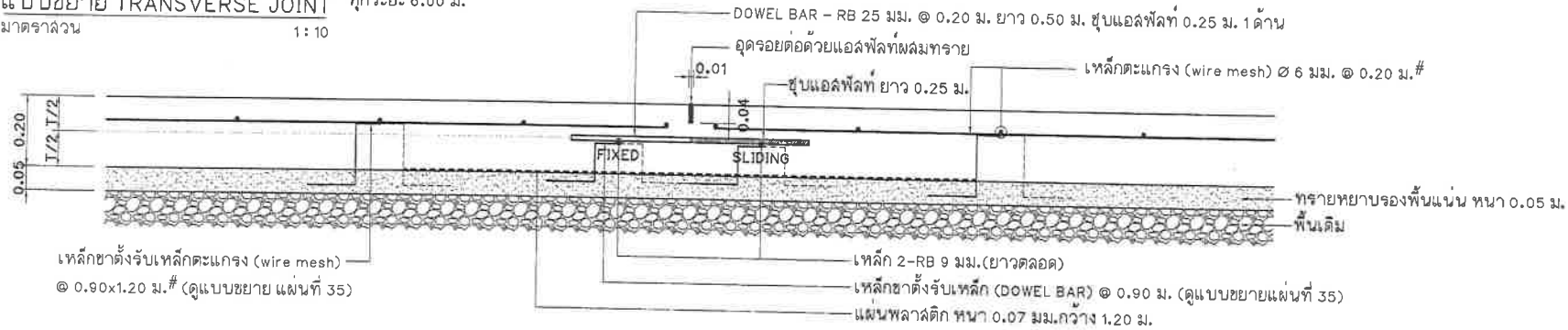

แบบขยาย CONSTRUCTION JOINT ทุกระยะการหยุดเทคอนกรีต แต่ละวัน

มาตรฐาน 1:10

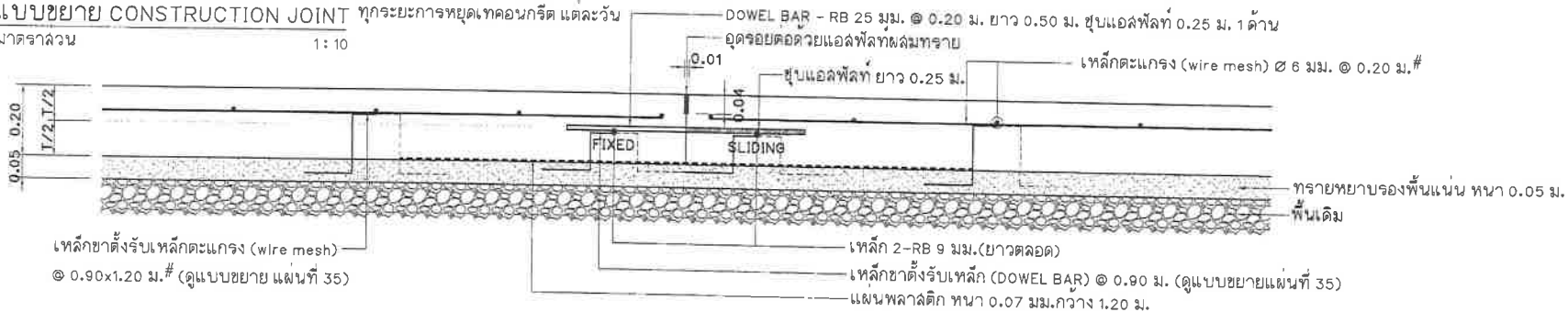

สำนักช่างเทคนิคถนนจรัล

โครงการ
ปรับปรุงหลังคาถนนลาดยางดินเท้า
บริเวณหน้าโรงเรียนวชิรวิทย์
หรือวังนันทบุรี

สถานที่ตั้งโครงการ
บริเวณหน้าโรงเรียนวชิรวิทย์
หรือวังนันทบุรี

(นายอนันตชัย พุกสิงห์)
(นายทรงธรรม พงษ์พรหมมา)

เขียนแบบ
(นางสาวกัญชกรศิลป์ นิลศรีนิช)

หัวหน้างานจัดซื้อแบบ
(นายวิรัชการณ ภูมิศักดิ์)

ออกแบบ
(นางลภพรประภากร นนทสินทร์)

วิศวกรโยธา
(นายอนุชาภูมิ กุลสุทธิ)

หัวหน้างานวิศวกรโยธา
(นายทองเอน ธรรมะพินธุสมาน)

หัวหน้าฝ่ายออกแบบ
(นายอดัม ลายดั่ง)

ผู้อำนวยการควบคุมการก่อสร้าง
(นายวิวัฒน์ ชัยรุ่งเรือง)

ผู้อำนวยการสำนักช่าง
(นายพนทกร ตรีพงษ์)

รองปลัดเทศบาลรักษาการงานรับ
บิลด์เทศบาล
(นางประจิตตา เข้าวังเจริญ)

นายกเทศมนตรี
(นายวิชัย บวรภาคคีรี)

ทะเบียนแบบเลขที่ 36
วัน / เดือน / ปี 5/08/2566
แผ่นที่ 39



สำนักช่างเทศบาลนครปากเกร็ด

โครงการ
ปรับปรุงหลังคาทางลาดทางเดินเท้า
บริเวณหน้าโรงเรียนอเนกชนวิทยุทิศ
ทองวังนทบุรี

สถานที่ตั้งโครงการ
บริเวณหน้าโรงเรียนอเนกชนวิทยุทิศ
ทองวังนทบุรี

(นายอนันต์ชัย ทักสังข์)
(นายพงษ์ภรณ์ พงษ์ธรรมนาถ)

เขียนแบบ
(นางสาวอักษรศิลป์ นิลฉวี)

หัวหน้างานจัดทำแบบ
(นายวิษณุจากรณ์ สัมภักดี)

ออกแบบ
(นางสาวประภากร นนทจันทร์)

วิศวกรโยธา
(นายอนุวุฒิ กุลสุทธิ)

หัวหน้างานวิศวกรรมโยธา
(นายทรงยศ เชมะพัฒน์มวน)

หัวหน้าฝ่ายออกแบบ
(นายอดัม สายดวง)

ผู้อำนวยการส่วนควบคุมการก่อสร้าง
(นายริ้ว ชัยรุ่งเรือง)

ผู้อำนวยการฝ่ายช่าง
(นายนทกร พริ้งพวงง)

รองปลัดเทศบาลรักษาการผู้อำนวยการ
เขตเทศบาล
(นางปริญดา เข้าวัง)

นายกเทศมนตรี
(นายวิชัย บจจศักดิ์)

ทะเบียนแบบเลขที่	วัน / เดือน / ปี
กล.26/2569	5/08/2568
แผ่นที่	รวม
37	39

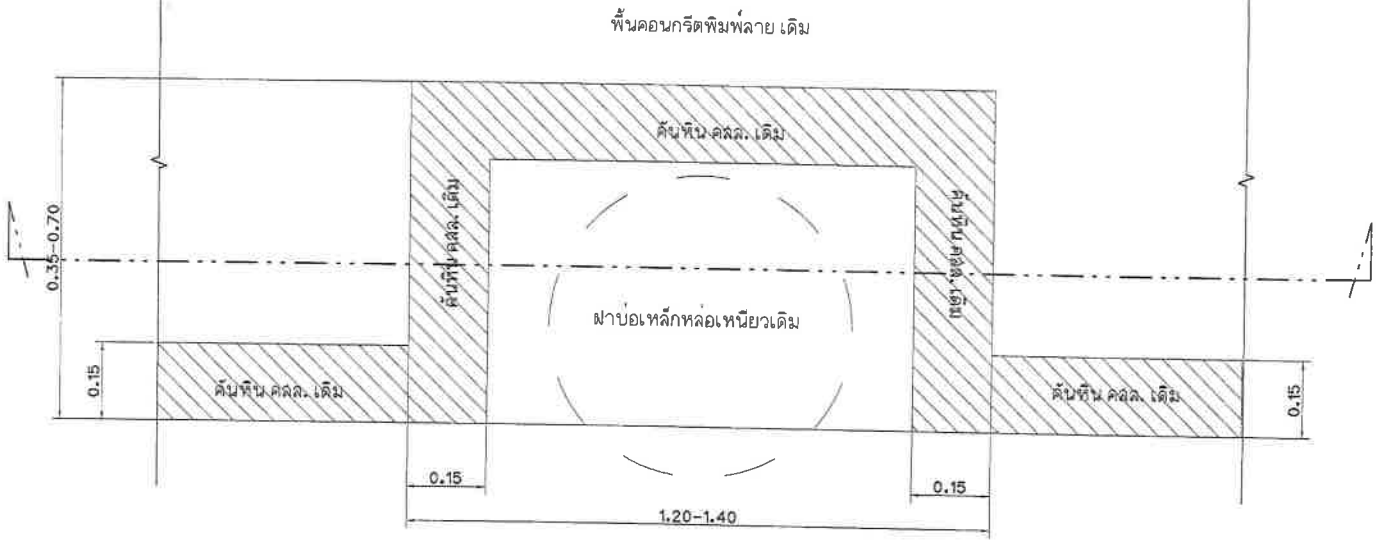

แบบขยายพื้นทางเท้าเดิม (มีฝาบ่อ)

มาตราส่วน 1 : 10

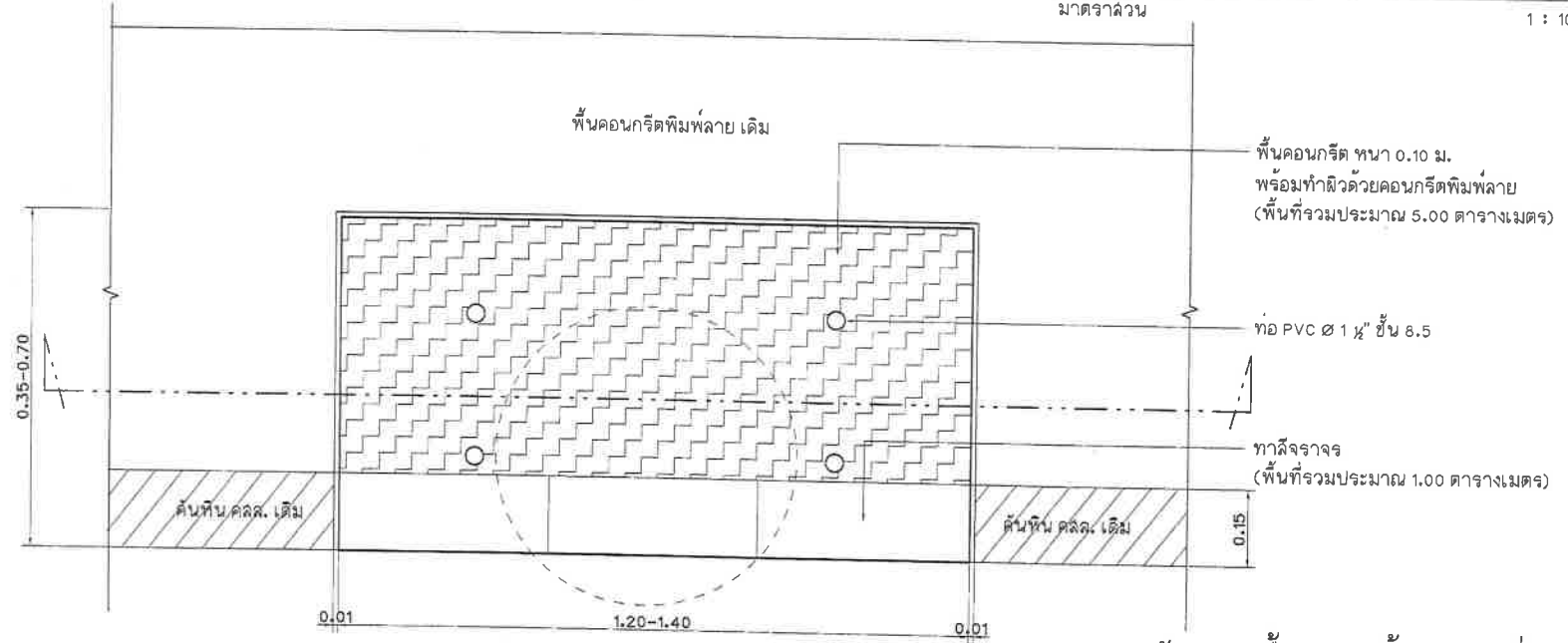

แบบขยายปรับปรุงพื้นทางเท้า (มีฝาบ่อ)

มาตราส่วน 1 : 10



สำนักช่างเทคนิคขนาดกลางภาคใต้

โครงการ
ปรับปรุงหลังคาถนนลาดทางเดินเท้าบริเวณหน้าโรงเรียนวชิรวิทย์วิทยาคารจังหวัดบุรีรัมย์

สถานที่ตั้งโครงการ
บริเวณหน้าโรงเรียนวชิรวิทย์วิทยาคารจังหวัดบุรีรัมย์

(นายอนุชิตชัย พุกคัง)
(นายพงศกรธร พงศ์พรหมขนาด)

เขียนแบบ
(นางสาวอภิญญาศิลป์ นิลคณีพิท)

หัวหน้างานจัดที่แบบ
(นายวิรัชจากรณ์ ส้มแก้วดี)

ออกแบบ
(นางสาวประภากร นนทสินทร์)

วิศวกรโยธา
(นายอนุวุฒิ กุลสุทธิ)

หัวหน้างานวิศวกรรมโยธา
(นายพจนนต เหมะพิณลมาน)

หัวหน้าฝ่ายออกแบบ
(นายอุดม สายดวง)

ผู้อำนวยการส่วนควบคุมการก่อสร้าง
(นายวิศุทธิ์ ชัยสูงเชิง)

ผู้อำนวยการส่วนช่าง
(นายพนกร พงษ์พญา)

รองปลัดเทศบาลรักษาการผู้อำนวยการเทศบาลตำบล
(นางปวีณา เชาวร์ฉัญ)

นายกเทศมนตรี
(นายวิชัย บงจาดำศักดิ์)

ทะเบียนแบบเลขที่ รัน / เดือน / ปี
กล.28/2569 5/08/2568

แผ่นที่ รวม
38 39

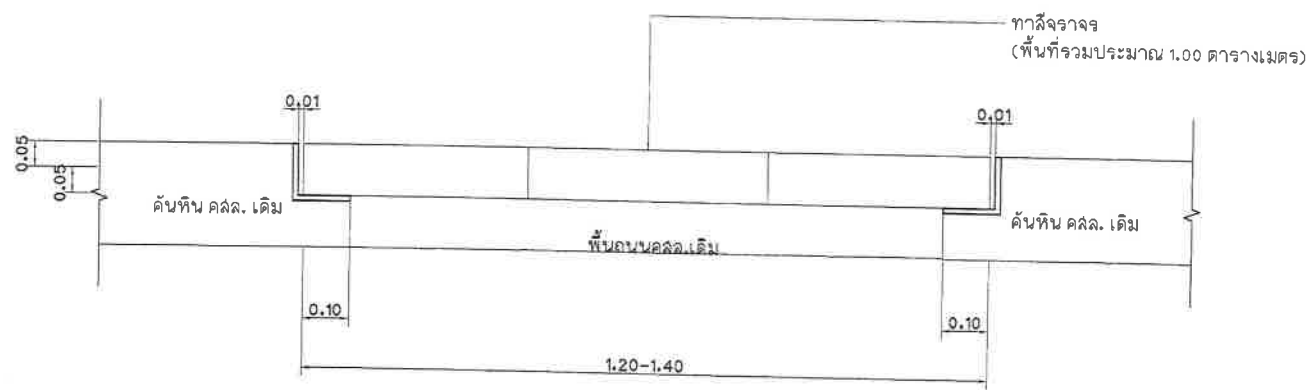

รูปด้านแบบขยายปรับปรุงพื้นทางเท้า (มีฝาบ่อ)
มาตราส่วน 1 : 10

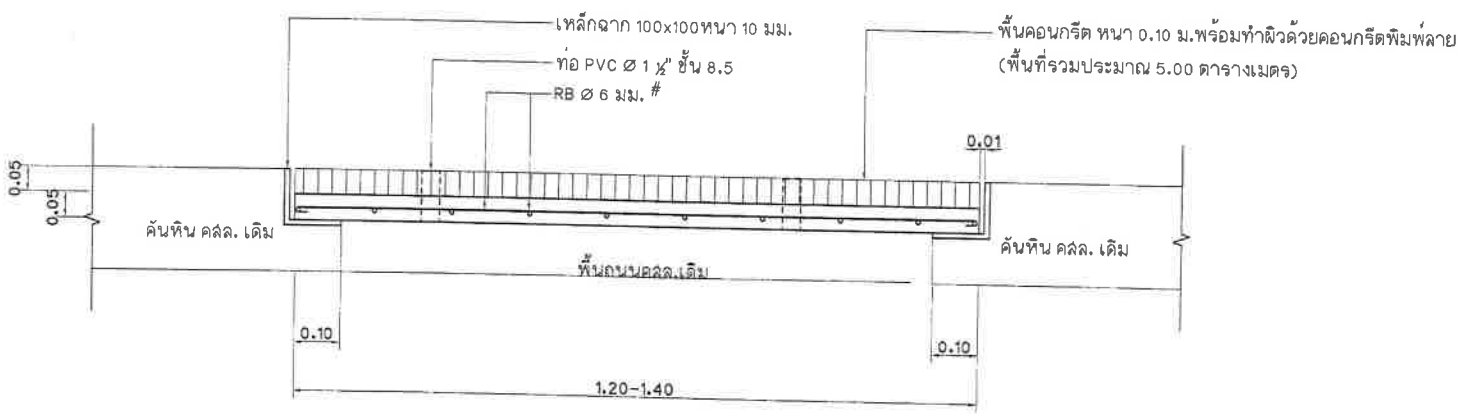

รูปตัดแบบขยายปรับปรุงพื้นทางเท้า (มีฝาบ่อ)
มาตราส่วน 1 : 10

หมายเหตุ - ตำแหน่งปรับปรุงทางเท้าบริเวณที่มีฝาบ่อ สามารถปรับเปลี่ยนได้ตามหน้างาน
ผู้รับจ้างจะต้องดำเนินการซ่อมคันทันและทาสีให้กลับมาอยู่ในสภาพเดิม



สำนักช่างเทศบาลนครปากเกร็ด

โครงการ
ปรับปรุงหลังคาถ้ำลาดทางเดินเท้า
บริเวณหน้าโรงเรียนอภินิหารวิทยุทิศ
หอวังนนทบุรี

สถานที่ตั้งโครงการ
บริเวณหน้าโรงเรียนอภินิหารวิทยุทิศ
หอวังนนทบุรี

(นายอนันต์ชัย ทักคังอ)
(นายพงศภรณ์ พงศพรหมนาถ)

เขียนแบบ
(นางฉวีภาวิไลศรีศิลป์ นิลสีนิทา)

หัวหน้างานจัดทำแบบ
(นายวีรชัชกรณณ์ สมศักดิ์)

ออกแบบ
(นางสาวประภากร นนทจันทร์)

วิศวกรโยธา
(นายอนันต์วุฒิ กุลอุทัย)

หัวหน้างานวิศวกรรมโยธา
(นายพรณรงค์ เหมะพัฒนสีมาน)

หัวหน้าฝ่ายออกแบบ
(นายอุดม ล้ายด้วง)

ผู้อำนวยการส่วนควบคุมการก่อสร้าง
(นายสิริวัตร ชัยรุ่งเรือง)

ผู้อำนวยการสำนักช่าง
(นายบทกวี พงษ์เจริญ)

รองปลัดเทศบาลศึกษาธิการฯ กำนัน
ปลัดเทศบาล
(นางปริศนา เชาวรุ่งชัย)

นายกเทศมนตรี
(นายวิชัย บจจลาดคั้ง)

ทะเบียนแบบเลขที่ วัน / เดือน / ปี
กส.26/2569 5/08/2568
แผ่นที่ 92ม
39 39

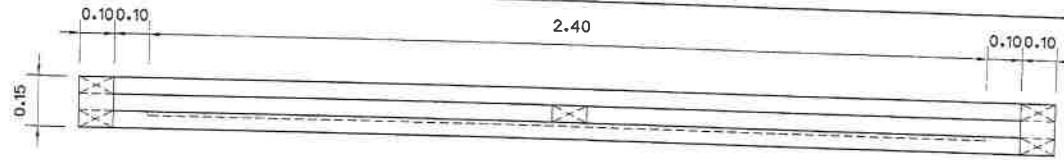

แปลนป้ายโครงการ

มาตราส่วน 1 : 15

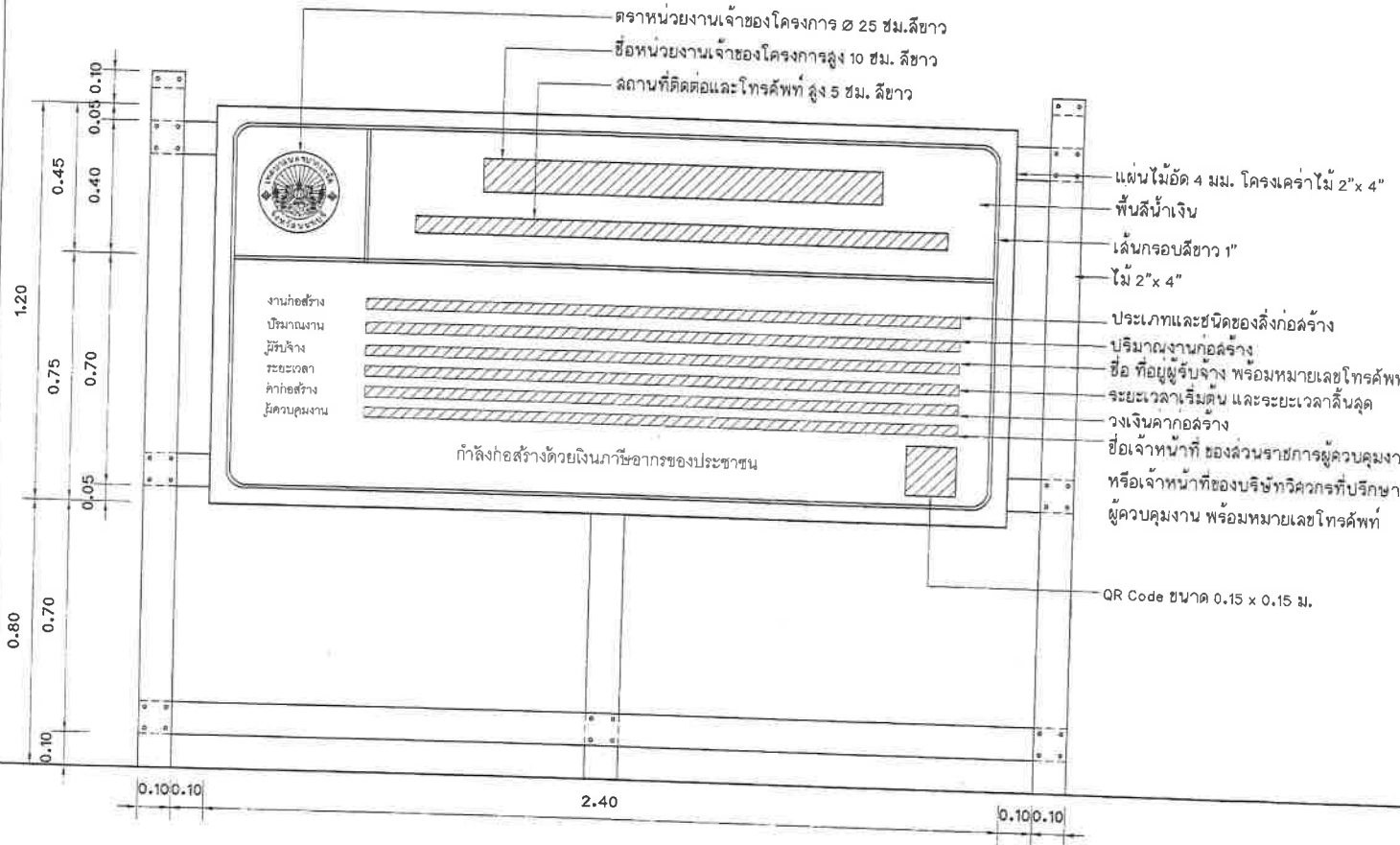

รูปด้านหน้าป้ายโครงการ

มาตราส่วน 1 : 15

รูปด้านข้างป้ายโครงการ

มาตราส่วน 1 : 15

หมายเหตุ - ต้องติดตั้งอุปกรณ์ที่มั่นคงแข็งแรง ป้องกันแผ่นป้ายล้ม
ให้เหมาะสมกับสภาพพื้นที่ติดตั้งป้าย