



ประกาศเทศบาลนครปากเกร็ด

เรื่อง ประกวดราคาจ้างก่อสร้างโครงการปรับปรุงสะพานลอย บริเวณหน้าโรงเรียนนวมินทราชินูทิศ หอวัง
นนทบุรี
ด้วยวิธีประกวดราคาอิเล็กทรอนิกส์ (e-bidding)

เทศบาลนครปากเกร็ด มีความประสงค์จะประกวดราคาจ้างก่อสร้างโครงการปรับปรุงสะพานลอย บริเวณหน้าโรงเรียนนวมินทราชินูทิศ หอวัง นนทบุรี ด้วยวิธีประกวดราคาอิเล็กทรอนิกส์ (e-bidding) โดยปรับปรุงสะพานลอย พื้นที่ประมาณ ๑๘๒.๐๐ ตร.ม. ตามประมาณการงานก่อสร้าง และตามแบบแปลนที่เทศบาลนครปากเกร็ดกำหนด ราคาของงานจ้างก่อสร้าง ในการประกวดราคาครั้งนี้ เป็นเงินทั้งสิ้น ๓,๐๙๗,๘๗๒.๙๙ บาท (สามล้านเก้าหมื่นเจ็ดพันแปดร้อยเจ็ดสิบสองบาทเก้าสิบบาทเก้าสตางค์) (งบประมาณ ๓,๐๐๐,๐๐๐.๐๐ บาท) จำนวน ๑ โครงการ

ผู้ยื่นข้อเสนอต้องยื่นข้อเสนอโดยแสดงหลักฐานถึงขีดความสามารถและความพร้อมที่มีอยู่ในวันยื่นข้อเสนอ โดยมีรายละเอียดดังนี้

๑. ผู้ยื่นข้อเสนอจะต้องมีคุณสมบัติให้เป็นไปตามเอกสารประกวดราคาอิเล็กทรอนิกส์กำหนด
๒. ผู้ยื่นข้อเสนอต้องเสนอราคาทางระบบจัดซื้อจัดจ้างภาครัฐด้วยอิเล็กทรอนิกส์ในวันที่ ๘ มิถุนายน ๒๕๖๙ ระหว่างเวลา ๐๙.๐๐ น. ถึง ๑๒.๐๐ น. ซึ่งสามารถจัดเตรียมเอกสารข้อเสนอได้ตั้งแต่วันที่ประกาศจนถึงวันเสนอราคา
๓. ผู้สนใจสามารถดูรายละเอียดและดาวน์โหลดเอกสารประกวดราคาอิเล็กทรอนิกส์เลขที่ . . . ๕๕ . / ๒๕๖๙ ลงวันที่ ๒๒ พฤษภาคม พ.ศ. ๒๕๖๙ ผ่านทางระบบจัดซื้อจัดจ้างภาครัฐด้วยอิเล็กทรอนิกส์ ได้ตั้งแต่วันที่ประกาศจนถึงวันเสนอราคา ได้ที่เว็บไซต์ www.pakkrctcity.go.th หรือ www.gprocurement.go.th

ประกาศ ณ วันที่ ๒๖ พฤษภาคม พ.ศ. ๒๕๖๙



(นายวิชัย บรรดาศักดิ์)

นายกเทศมนตรีนครปากเกร็ด



เอกสารประกวดราคาจ้างก่อสร้างด้วยวิธีประกวดราคาอิเล็กทรอนิกส์ (e-bidding)

เลขที่ ๕๘ /๒๕๖๙

การจ้างก่อสร้างโครงการปรับปรุงสะพานลอย บริเวณหน้าโรงเรียนนวมินทร์ชินุทิศ หอวัง นนทบุรี

ตามประกาศ เทศบาลนครปากเกร็ด

ลงวันที่ ๒๖ พฤษภาคม ๒๕๖๙

เทศบาลนครปากเกร็ด ซึ่งต่อไปนี้จะเรียกว่า "เทศบาล" มีความประสงค์จะ ประกวดราคาจ้าง ก่อสร้างโครงการปรับปรุงสะพานลอย บริเวณหน้าโรงเรียนนวมินทร์ชินุทิศ หอวัง นนทบุรี ด้วยวิธี ประกวดราคาอิเล็กทรอนิกส์ (e-bidding) ตามรายการ ดังนี้ โดยปรับปรุงสะพานลอย พื้นที่ประมาณ ๑๘๒.๐๐ ตร.ม. ตามประมาณการงานก่อสร้าง และตามแบบแปลนที่เทศบาลนครปากเกร็ดกำหนด โดยมีข้อแนะนำและข้อกำหนดดังต่อไปนี้

๑. เอกสารแนบท้ายเอกสารประกวดราคาอิเล็กทรอนิกส์

๑.๑ แบบรูปและรายการละเอียด และขอบเขตของงาน เลขที่แบบ กส. ๒๕/๒๕๖๙
จำนวน - ๑๖ - แผ่น

๑.๒ แบบใบเสนอราคาที่กำหนดไว้ในระบบจัดซื้อจัดจ้างภาครัฐด้วยอิเล็กทรอนิกส์

๑.๓ แบบสัญญาจ้างก่อสร้าง

๑.๔ แบบหนังสือค้ำประกัน

(๑) หลักประกันสัญญา

๑.๕ สูตรการปรับราคา

K๑ = ๐.๒๕ + ๐.๑๕ It/Io + ๐.๑๐ Ct/Co + ๐.๔๐ Mt/Mo + ๐.๑๐ St/So
(งานอาคาร)

K๒.๑ = ๐.๓๐ + ๐.๑๐ It/Io + ๐.๔๐ Et/Eo + ๐.๒๐ Ft/Fo
(งานดิน)

K๓.๑ = ๐.๓๐ + ๐.๔๐ At/Ao + ๐.๒๐ Et/Eo + ๐.๑๐ Ft/Fo
(งานผิวทาง PRIME COAT , TACK COAT , SEAL COAT)

K๓.๓ = ๐.๓๐ + ๐.๑๐ Mt/Mo + ๐.๔๐ At/Ao + ๐.๑๐ Et/Eo + ๐.๑๐ Ft/Fo
(งานผิวถนน Asphaltic Concrete , Penetration Macadam)

K๓.๔ = ๐.๓๐ + ๐.๑๐ It/Io + ๐.๓๕ Ct/Co + ๐.๑๐ Mt/Mo + ๐.๑๕ St/So
(งานผิวถนนคอนกรีตเสริมเหล็ก)

K๓.๕ = ๐.๓๕ + ๐.๒๐ It/Io + ๐.๑๕ Ct/Co + ๐.๑๕ Mt/Mo + ๐.๑๕ St/So
(งานท่อระบายน้ำคอนกรีตเสริมเหล็กและงานบ่อพัก)

K๓.๖ = ๐.๓๐ + ๐.๑๐ It/Io + ๐.๑๕ Ct/Co + ๐.๒๐ Mt/Mo + ๐.๒๕ St/So
(งานโครงสร้างคอนกรีตเสริมเหล็กและงานเชื่อมกันตลิ่ง)

K๕.๒.๓ = ๐.๕๐ + ๐.๑๐ It/Io + ๐.๑๐ Mt/Mo + ๐.๓๐ PEt/PEo
(งานท่อระบายน้ำ HYDENSITY POLYETHYLENE กรณีที่ผู้รับจ้างเป็นผู้จัดหาท่อ)

๑.๖ บทนิยาม

- (๑) ผู้ที่มีผลประโยชน์ร่วมกัน
- (๒) การขัดขวางการแข่งขันอย่างเป็นธรรม
- (๓) ผลงาน

๑.๗ แบบบัญชีเอกสารที่กำหนดไว้ในระบบจัดซื้อจัดจ้างภาครัฐด้วยอิเล็กทรอนิกส์

- (๑) บัญชีเอกสารส่วนที่ ๑
- (๒) บัญชีเอกสารส่วนที่ ๒

๑.๘ รายละเอียดการคำนวณราคากลางงานก่อสร้างตาม BOQ (Bill of Quantities)

๑.๙ แผนการทำงาน

๑.๑๐ แผนการใช้วัสดุที่ผลิตภายในประเทศและแผนการใช้เหล็กที่ผลิตภายใน

ประเทศ

๑.๑๑ เอกสารแนบประกาศประกวดราคาจ้าง จำนวน - ๑๐ - หน้า

๑.๑๒ ตารางแสดงวงเงินงบประมาณที่ได้รับจัดสรรและราคากลางในงานจ้าง

ก่อสร้าง จำนวน - ๑ - หน้า

๒. คุณสมบัติของผู้ยื่นข้อเสนอ

- ๒.๑ มีความสามารถตามกฎหมาย
- ๒.๒ ไม่เป็นบุคคลล้มละลาย
- ๒.๓ ไม่อยู่ระหว่างเลิกกิจการ
- ๒.๔ ไม่เป็นบุคคลซึ่งอยู่ระหว่างถูกระงับการยื่นข้อเสนอหรือทำสัญญากับหน่วยงาน

ของรัฐไว้ชั่วคราว เนื่องจากเป็นผู้ที่ไม่ผ่านเกณฑ์การประเมินผลการปฏิบัติงานของผู้ประกอบการตามระเบียบที่รัฐมนตรีว่าการกระทรวงการคลังกำหนดตามที่ประกาศเผยแพร่ในระบบเครือข่ายสารสนเทศของกรมบัญชีกลาง

๒.๕ ไม่เป็นบุคคลซึ่งถูกระงับชื่อไว้ในบัญชีรายชื่อผู้ทำงานและได้แจ้งเวียนชื่อให้เป็นผู้ทำงานของหน่วยงานของรัฐในระบบเครือข่ายสารสนเทศของกรมบัญชีกลาง ซึ่งรวมถึงนิติบุคคลที่ผู้ทำงานเป็นหุ้นส่วนผู้จัดการ กรรมการผู้จัดการ ผู้บริหาร ผู้มีอำนาจในการดำเนินงานในกิจการของนิติบุคคลนั้นด้วย

๒.๖ มีคุณสมบัติและไม่มีลักษณะต้องห้ามตามที่คณะกรรมการนโยบายการจัดซื้อจัดจ้าง และการบริหารพัสดุภาครัฐกำหนดในราชกิจจานุเบกษา

๒.๗ เป็นนิติบุคคลผู้มีอาชีพรับจ้างงานก่อสร้างที่ประกวดราคาอิเล็กทรอนิกส์ดังกล่าว

๒.๘ ไม่เป็นผู้มีผลประโยชน์ร่วมกันกับผู้ยื่นข้อเสนอรายอื่นที่เข้ายื่นข้อเสนอให้แก่เทศบาล ณ วันประกาศประกวดราคาอิเล็กทรอนิกส์ หรือไม่เป็นผู้กระทำการอันเป็นการขัดขวาง การแข่งขันอย่างเป็นทางการในการประกวดราคาอิเล็กทรอนิกส์ครั้งนี้

๒.๙ ไม่เป็นผู้ได้รับเอกสิทธิ์หรือความคุ้มกัน ซึ่งอาจปฏิเสธไม่ยอมขึ้นศาลไทย เว้นแต่รัฐบาล ของผู้ยื่นข้อเสนอได้มีคำสั่งให้สละเอกสิทธิ์และความคุ้มกันเช่นนั้น

๒.๑๐ ผู้ยื่นข้อเสนอต้องมีผลงานก่อสร้างประเภทเดียวกันกับงานที่ประกวดราคาจ้างก่อสร้างและต้องเป็นงานของผู้รับจ้างในสัญญาเดียวในวงเงินไม่น้อยกว่า ๑,๕๐๐,๐๐๐.๐๐ บาท (หนึ่งล้านห้าแสนบาทถ้วน) และเป็นผลงานที่เป็นคู่สัญญาโดยตรงกับหน่วยงานของรัฐ หรือหน่วยงานเอกชนที่ เทศบาล เชื้อถือ

๒.๑๑ ผู้ยื่นข้อเสนอที่ยื่นข้อเสนอในรูปแบบของ "กิจการร่วมค้า" ต้องมีคุณสมบัติดังนี้

(๑) การกำหนดสัดส่วนในการเข้าร่วมค้าของคู่สัญญา

กรณีที่ข้อตกลงฯ กำหนดให้ผู้เข้าร่วมค้ารายใดรายหนึ่งเป็นผู้เข้าร่วมค้าหลักข้อตกลงฯ จะต้องมีกำหนดสัดส่วนหน้าที่ และความรับผิดชอบในปริมาณงาน สิ่งของ หรือมูลค่าตามสัญญาของผู้เข้าร่วมค้าหลักมากกว่าผู้เข้าร่วมค้ารายอื่นทุกราย

(๒) กรณีที่ข้อตกลงฯ กำหนดให้ผู้เข้าร่วมค้ารายใดรายหนึ่งเป็นผู้เข้าร่วมค้าหลักกิจการร่วมค่านั้นต้องใช้ผลงานของผู้เข้าร่วมค้าหลักรายเดียวเป็นผลงานของกิจการร่วมค้าที่ยื่นข้อเสนอ

สำหรับข้อตกลงฯ ที่ไม่ได้กำหนดให้ผู้เข้าร่วมค้ารายใดเป็นผู้เข้าร่วมค้าหลักผู้เข้าร่วมค้าทุกรายจะต้องมีคุณสมบัติครบถ้วนตามเงื่อนไขที่กำหนดไว้ในเอกสารเชิญชวน

(๓) การยื่นข้อเสนอของกิจการร่วมค้า

(๓.๑) กรณีที่ข้อตกลงฯ กำหนดให้มีการมอบหมายผู้เข้าร่วมค้ารายใดรายหนึ่ง เป็นผู้ยื่นข้อเสนอในนามกิจการร่วมค้า การยื่นข้อเสนอดังกล่าวต้องมีหนังสือมอบอำนาจ

สำหรับข้อตกลงฯ ที่ไม่ได้กำหนดให้ผู้เข้าร่วมค้ารายใดเป็นผู้ยื่นข้อเสนอผู้เข้าร่วมค้าทุกรายจะต้องลงลายมือชื่อในหนังสือมอบอำนาจให้ผู้เข้าร่วมค้ารายใดรายหนึ่งเป็นผู้ยื่นข้อเสนอในนามกิจการร่วมค้า

(๓.๒) การยื่นข้อเสนอด้วยวิธีประกวดราคาอิเล็กทรอนิกส์ (e - bidding) ให้ผู้เข้าร่วมค้าที่ได้รับมอบหมายหรือมอบอำนาจตามข้อ (๓.๑) ดำเนินการซื้อเอกสารประกวดราคาอิเล็กทรอนิกส์ กรณีที่มีการจำหน่ายเอกสารซื้อหรือจ้าง

๒.๑๒ ผู้ยื่นข้อเสนอต้องลงทะเบียนที่มีข้อมูลถูกต้องครบถ้วนในระบบจัดซื้อจัดจ้างภาครัฐด้วย อิเล็กทรอนิกส์ (Electronic Government Procurement : e-GP) ของกรมบัญชีกลาง

๒.๑๓ ผู้ยื่นข้อเสนอต้องมีมูลค่าสุทธิของกิจการ ดังนี้

๑. กรณีผู้ยื่นข้อเสนอเป็นนิติบุคคลที่จัดตั้งขึ้นตามกฎหมายไทยหรือต่างประเทศ ซึ่งได้จดทะเบียนเกินกว่า ๑ ปี ต้องมีมูลค่าสุทธิของกิจการ จากผลต่างระหว่างสินทรัพย์สุทธิหักด้วยหนี้สิน

สุทธิ ที่ปรากฏในงบแสดงฐานะการเงินที่มีการตรวจรับรองแล้ว ซึ่งจะต้องแสดงค่าเป็นบวก ๑ ปีสุดท้ายก่อนวันยื่นข้อเสนอ งบแสดงฐานะการเงิน ๑ ปีสุดท้ายก่อนวันยื่นข้อเสนอ หมายถึง งบแสดงฐานะการเงินย้อนไปก่อนวันที่หน่วยงานของรัฐกำหนดให้เป็นวันยื่นข้อเสนอ ๑ ปีปฏิทิน เว้นแต่กรณีนิติบุคคลที่จัดตั้งขึ้นตามกฎหมายไทย หากวันยื่นข้อเสนอเป็นช่วงระยะเวลาที่กรมพัฒนาธุรกิจการค้ากำหนดให้นิติบุคคลยื่นงบแสดงฐานะการเงินกับกรมพัฒนาธุรกิจการค้า ซึ่งจะอยู่ในช่วงเดือนมกราคม - เดือนพฤษภาคม ของทุกปี โดยนิติบุคคลที่เป็นผู้ยื่นข้อเสนอ นั้นยังอยู่ในช่วงของการยื่นงบแสดงฐานะการเงินกับกรมพัฒนาธุรกิจการค้า คือ ช่วงเดือนมกราคม - เดือนพฤษภาคม กรณีนี้ให้สามารถยื่นงบแสดงฐานะการเงินย้อนไปอีก ๑ ปี ได้

๒. กรณีผู้ยื่นข้อเสนอเป็นนิติบุคคลที่จัดตั้งขึ้นตามกฎหมายไทย ซึ่งยังไม่มีกรณียางานงบแสดงฐานะการเงินกับกรมพัฒนาธุรกิจการค้า หรือกรณีผู้ยื่นข้อเสนอเป็นนิติบุคคลที่จัดตั้งขึ้นตามกฎหมายต่างประเทศซึ่งยังไม่มีกรณียางานงบแสดงฐานะการเงิน ให้พิจารณาการกำหนดมูลค่าของทุนจดทะเบียน โดยผู้ยื่นข้อเสนอจะต้องมีทุนจดทะเบียนที่เรียกชำระมูลค่าหุ้นแล้ว ณ วันที่ยื่นข้อเสนอ ไม่ต่ำกว่า ๑ ล้านบาท

๓. สำหรับการจัดซื้อจัดจ้างครั้งหนึ่งที่มีวงเงินเกิน ๕๐๐,๐๐๐ บาทขึ้นไป กรณีผู้ยื่นข้อเสนอเป็นบุคคลธรรมดา ให้พิจารณาจากหนังสือรับรองบัญชีเงินฝาก ไม่เกิน ๙๐ วันก่อนวันยื่นข้อเสนอ โดยต้องมีเงินฝากคงเหลือในบัญชีธนาคารเป็นมูลค่า ๑ ใน ๔ ของมูลค่างบประมาณของโครงการหรือรายการที่ยื่นข้อเสนอในแต่ละครั้ง และหากเป็นผู้ชนะการจัดซื้อจัดจ้างหรือเป็นผู้ได้รับการคัดเลือกจะต้องแสดงหนังสือรับรองบัญชีเงินฝากที่มีมูลค่าดังกล่าวอีกครั้งหนึ่งในวันลงนามในสัญญา

๔. กรณีที่ผู้ยื่นข้อเสนอไม่มีมูลค่าสุทธิของกิจการหรือทุนจดทะเบียน หรือมีแต่ไม่เพียงพอที่จะเข้ายื่นข้อเสนอ สามารถดำเนินการได้ดังนี้

(๑) กรณีผู้ยื่นข้อเสนอเป็นนิติบุคคลที่จัดตั้งขึ้นตามกฎหมายไทย หรือบุคคลธรรมดาที่ถือสัญชาติไทย ผู้ยื่นข้อเสนอสามารถขอวงเงินสินเชื่อ โดยต้องมีวงเงินสินเชื่อ ๑ ใน ๔ ของมูลค่างบประมาณของโครงการหรือรายการที่ยื่นข้อเสนอในแต่ละครั้ง จะเป็นสินเชื่อที่ธนาคารภายในประเทศหรือบริษัทเงินทุนหรือบริษัทเงินทุนหลักทรัพย์ที่ได้รับอนุญาตให้ประกอบกิจการเงินทุนเพื่อการพาณิชย์ และประกอบธุรกิจค้าประกันตามประกาศของธนาคารแห่งประเทศไทย ตามรายชื่อบริษัทเงินทุนที่ธนาคารแห่งประเทศไทยแจ้งเวียนให้ทราบ โดยพิจารณาจากยอดเงินรวมของวงเงินสินเชื่อที่สำนักงานใหญ่รับรอง หรือที่สำนักงานสาขารับรอง (กรณีได้รับมอบอำนาจจากสำนักงานใหญ่) ซึ่งออกให้แก่ผู้ยื่นข้อเสนอ นับถึงวันยื่นข้อเสนอไม่เกิน ๙๐ วัน

(๒) กรณีผู้ยื่นข้อเสนอเป็นนิติบุคคลที่จัดตั้งขึ้นตามกฎหมายต่างประเทศ หรือบุคคลธรรมดาที่มีได้ถือสัญชาติไทย ผู้ยื่นข้อเสนอสามารถขอวงเงินสินเชื่อ โดยต้องมีวงเงินสินเชื่อ ๑ ใน ๔ ของมูลค่างบประมาณของโครงการหรือรายการที่ยื่นข้อเสนอในแต่ละครั้ง จะเป็นสินเชื่อที่ธนาคารภายในประเทศหรือบริษัทเงินทุนหรือบริษัทเงินทุนหลักทรัพย์ที่ได้รับอนุญาตให้ประกอบกิจการเงินทุนเพื่อการพาณิชย์ และประกอบธุรกิจค้าประกันตามประกาศของธนาคารแห่งประเทศไทย ตามรายชื่อบริษัทเงินทุนที่ธนาคารแห่งประเทศไทยแจ้งเวียนให้ทราบ หรือเป็นสินเชื่อที่ธนาคารต่างประเทศหรือบริษัทเงินทุนหลักทรัพย์ที่ได้รับ

อนุญาตให้ประกอบกิจการเงินทุนเพื่อการพาณิชย์และประกอบธุรกิจค้าประกันตามประกาศของธนาคารกลาง
ต่างประเทศนั้น ตามรายชื่อบริษัทที่ธนาคารกลางต่างประเทศนั้นแจ้งเวียนให้ทราบ โดยพิจารณาจากยอดเงิน
รวมของวงเงินสินเชื่อที่สำนักงานใหญ่รับรอง หรือที่สำนักงานสาขารับรอง (กรณีได้รับมอบอำนาจจากสำนัก
งานใหญ่) ซึ่งออกให้แก่ผู้ยื่นข้อเสนอ นับถึงวันยื่นข้อเสนอไม่เกิน ๙๐ วัน

๕. กรณีผู้ยื่นข้อเสนอเป็นนิติบุคคลที่จัดตั้งขึ้นตามกฎหมายต่างประเทศ หรือ
บุคคลธรรมดาที่มีได้ถือสัญชาติไทยตามข้อ ๒ ข้อ ๓ และข้อ ๔ (๒) มูลค่าจะต้องเป็นไปตามอัตราแลกเปลี่ยน
เงินตรา ตามประกาศที่ธนาคารแห่งประเทศไทยกำหนด ในช่วงระหว่างวันที่เผยแพร่ประกาศและเอกสาร
ประกวดราคาในระบบจัดซื้อจัดจ้างภาครัฐด้วยอิเล็กทรอนิกส์ (e - GP) จนถึงวันเสนอราคา

ทั้งนี้ ผู้ยื่นข้อเสนอจะต้องยื่นเอกสารที่แสดงให้เห็นถึงข้อมูลเกี่ยวกับมูลค่าสุทธิ
ของกิจการแล้วแต่กรณี ประกอบกับเอกสารดังกล่าวจะต้องผ่านการรับรองตามระเบียบกระทรวง
การต่างประเทศว่าด้วยการรับรองเอกสาร พ.ศ. ๒๕๓๙ และที่แก้ไขเพิ่มเติม กำหนด โดยจะต้องยื่นเอกสารดัง
กล่าวในวันยื่นข้อเสนอ หากผู้ยื่นข้อเสนอมิได้มีการยื่นเอกสารดังกล่าวมาพร้อมกับการยื่นข้อเสนอให้ถือว่าผู้ยื่น
ข้อเสนอรายนั้นยื่นเอกสารไม่ครบถ้วนตามเงื่อนไขที่กำหนดไว้ในเอกสารประกวดราคา

๖. กรณีตาม ข้อ ๑ - ข้อ ๕ ไม่ใช่บังคับกรณีดังต่อไปนี้

(๖.๑) กรณีที่ผู้ยื่นข้อเสนอเป็นหน่วยงานของรัฐภายในประเทศ

(๖.๒) นิติบุคคลที่จัดตั้งขึ้นตามกฎหมายไทยที่อยู่ระหว่างการฟื้นฟูกิจการตาม
พระราชบัญญัติล้มละลาย พ.ศ. ๒๕๘๓ และที่แก้ไขเพิ่มเติม

(๖.๓) งานจ้างก่อสร้างที่กรมบัญชีกลางได้ขึ้นทะเบียนผู้ประกอบการงาน
ก่อสร้างแล้ว และงานจ้างก่อสร้างที่หน่วยงานของรัฐที่ได้มีการจัดทำบัญชีผู้ประกอบการงานก่อสร้างที่มี
คุณสมบัติเบื้องต้นไว้แล้วก่อนวันที่พระราชบัญญัติการจัดซื้อจัดจ้างฯ มีผลใช้บังคับ

(๖.๔) การจัดซื้อจัดจ้างตามมาตรา ๕๖ วรรคหนึ่ง (๒) (ข) และ (ค) แห่ง
พระราชบัญญัติการจัดซื้อจัดจ้างฯ

(๖.๕) การซื้อสิ่งหาปริมาตร และการเช่าสิ่งหาปริมาตร

(๖.๖) กรณีงานจ้างบริการหรืองานจ้างเหมาบริการกับบุคคลธรรมดา เช่น จ้าง
พนักงานขับรถ ครูชาวต่างชาติ พนักงานเก็บขยะ พนักงานบันทึกข้อมูล เป็นต้น

๒.๑๔ ผู้ยื่นข้อเสนอต้องมีคุณสมบัติตามที่กำหนดใน เอกสารขอบเขตงาน (Terms of
Reference : TOR) โครงการปรับปรุงสะพานลอย บริเวณหน้าโรงเรียนนวมินทราชินูทิศ หอวัง นนทบุรี

๓. หลักฐานการยื่นข้อเสนอ

ผู้ยื่นข้อเสนอจะต้องเสนอเอกสารหลักฐานยื่นมาพร้อมกับการเสนอราคาทางระบบจัดซื้อ
จัดจ้างภาครัฐด้วยอิเล็กทรอนิกส์ โดยแยกเป็น ๒ ส่วน คือ

๓.๑ ส่วนที่ ๑ อย่างน้อยต้องมีเอกสารดังต่อไปนี้

(๑) ในกรณีผู้ยื่นข้อเสนอเป็นนิติบุคคล

(ก) ห้างหุ้นส่วนสามัญหรือห้างหุ้นส่วนจำกัด ให้ยื่นสำเนาหนังสือรับรอง

การจดทะเบียนนิติบุคคล บัญชีรายชื่อหุ้นส่วนผู้จัดการ

(ข) บริษัทจำกัดหรือบริษัทมหาชนจำกัด ให้ยื่นสำเนาหนังสือรับรองการจดทะเบียนนิติบุคคล หนังสือบริคณห์สนธิ บัญชีรายชื่อกรรมการผู้จัดการ และบัญชีผู้ถือหุ้นรายใหญ่ (ถ้ามี)

(๒) ในกรณีผู้ยื่นข้อเสนอเป็นบุคคลธรรมดาหรือคณะบุคคลที่มีใช้นิติบุคคล ให้ยื่นสำเนาบัตรประจำตัวประชาชนของผู้ยื่น ข้อเสนอข้อตกลงที่แสดงถึงการเข้าเป็นหุ้นส่วน (ถ้ามี) สำเนาบัตรประจำตัวประชาชนของผู้เป็นหุ้นส่วน หรือสำเนาหนังสือเดินทางของผู้เป็นหุ้นส่วนที่ได้ถือสัญชาติไทย

(๓) ในกรณีผู้ยื่นข้อเสนอเป็นผู้ยื่นข้อเสนอร่วมกันในฐานะเป็นผู้ร่วมค้า ให้ยื่นสำเนาสัญญาของการเข้าร่วมค้า และเอกสารตามที่ระบุไว้ใน (๑) หรือ (๒) ของผู้ร่วมค้า แล้วแต่กรณี

(๔) ผู้ยื่นข้อเสนอต้องแสดงหลักฐานเกี่ยวกับมูลค่าสุทธิของกิจการ ดังนี้

๑. กรณีผู้ยื่นข้อเสนอเป็นนิติบุคคลที่จัดตั้งขึ้นตามกฎหมายไทยหรือต่างประเทศ ซึ่งได้จดทะเบียนเกินกว่า ๑ ปี ต้องมีมูลค่าสุทธิของกิจการ จากผลต่างระหว่างสินทรัพย์สุทธิหักด้วยหนี้สินสุทธิที่ปรากฏในงบแสดงฐานะการเงินที่มีการตรวจรับรองแล้ว ซึ่งจะต้องแสดงค่าเป็นบวก ๑ ปีสุดท้ายก่อนวันยื่นข้อเสนอ งบแสดงฐานะการเงิน ๑ ปีสุดท้ายก่อนวันยื่นข้อเสนอ หมายถึง งบแสดงฐานะการเงินย้อนไปก่อนวันที่หน่วยงานของรัฐกำหนดให้เป็นวันยื่นข้อเสนอ ๑ ปีปฏิทิน เว้นแต่กรณีนิติบุคคลที่จัดตั้งขึ้นตามกฎหมายไทย หากวันยื่นข้อเสนอเป็นช่วงระยะเวลาที่กรมพัฒนาธุรกิจการค้ากำหนดให้นิติบุคคล ยื่นงบแสดงฐานะการเงินกับกรมพัฒนาธุรกิจการค้า ซึ่งจะอยู่ในช่วงเดือนมกราคม - เดือนพฤษภาคม ของทุกปี โดยนิติบุคคลที่เป็นผู้ยื่นข้อเสนอ นั้นยังอยู่ในช่วงของการยื่นงบแสดงฐานะการเงินกับกรมพัฒนาธุรกิจการค้า คือ ช่วงเดือนมกราคม - เดือนพฤษภาคม กรณีนี้ให้สามารถยื่นงบแสดงฐานะการเงินย้อนไปอีก ๑ ปี ได้

๒. กรณีผู้ยื่นข้อเสนอเป็นนิติบุคคลที่จัดตั้งขึ้นตามกฎหมายไทยซึ่งยังไม่มีผลการรายงานงบแสดงฐานะการเงินกับกรมพัฒนาธุรกิจการค้า หรือกรณีผู้ยื่นข้อเสนอเป็นนิติบุคคลที่จัดตั้งขึ้นตามกฎหมายต่างประเทศซึ่งยังไม่มีผลการรายงานงบแสดงฐานะการเงิน ให้พิจารณาการกำหนดมูลค่าของทุนจดทะเบียน โดยผู้ยื่นข้อเสนอจะต้องมีทุนจดทะเบียนที่เรียกชำระมูลค่าหุ้นแล้ว ณ วันที่ยื่นข้อเสนอ ไม่ต่ำกว่า ๑ ล้านบาท

๓. สำหรับการจัดซื้อจัดจ้างครั้งหนึ่งที่มีวงเงินเกิน ๕๐๐,๐๐๐ บาทขึ้นไป กรณีผู้ยื่นข้อเสนอเป็นบุคคลธรรมดา ให้พิจารณาจากหนังสือรับรองบัญชีเงินฝากไม่เกิน ๙๐ วัน ก่อนวันยื่นข้อเสนอ โดยต้องมีเงินฝากคงเหลือในบัญชีธนาคารเป็นมูลค่า ๑ ใน ๔ ของมูลค่างบประมาณของโครงการหรือรายการที่ยื่นข้อเสนอในแต่ละครั้ง และหากเป็นผู้ชนะการจัดซื้อจัดจ้างหรือเป็นผู้ได้รับการคัดเลือกจะต้องแสดงหนังสือรับรองบัญชีเงินฝากที่มีมูลค่าดังกล่าวอีกครั้งหนึ่งในวันลงนามในสัญญา

๔. กรณีที่ผู้ยื่นข้อเสนอไม่มีมูลค่าสุทธิของกิจการหรือทุนจดทะเบียน หรือมีแต่ไม่เพียงพอที่จะเข้ายื่นข้อเสนอ สามารถดำเนินการได้ดังนี้

(๑) กรณีผู้ยื่นข้อเสนอเป็นนิติบุคคลที่จัดตั้งขึ้นตามกฎหมายไทย หรือบุคคลธรรมดาที่ถือสัญชาติไทย ผู้ยื่นข้อเสนอสามารถขอวงเงินสินเชื่อ โดยต้องมีวงเงินสินเชื่อ ๑ ใน ๔ ของมูลค่างบประมาณของโครงการหรือรายการที่ยื่นข้อเสนอในแต่ละครั้ง จะเป็นสินเชื่อที่ธนาคารภายในประเทศ

หรือบริษัทเงินทุนหรือบริษัทเงินทุนหลักทรัพย์ที่ได้รับอนุญาตให้ประกอบกิจการเงินทุนเพื่อการพาณิชย์และประกอบธุรกิจค้าประกันตามประกาศของธนาคารแห่งประเทศไทย ตามรายชื่อบริษัทเงินทุนที่ธนาคารแห่งประเทศไทยแจ้งเวียนให้ทราบ โดยพิจารณาจากยอดเงินรวมของวงเงินสินเชื่อที่สำนักงานใหญ่รับรอง หรือที่สำนักงานสาขารับรอง (กรณีได้รับมอบอำนาจจากสำนักงานใหญ่) ซึ่งออกให้แก่ผู้ยื่นข้อเสนอ นับถึงวันยื่นข้อเสนอไม่เกิน ๙๐ วัน

(๒) กรณีผู้ยื่นข้อเสนอเป็นนิติบุคคลที่จัดตั้งขึ้นตามกฎหมายต่างประเทศ หรือบุคคลธรรมดาที่มีได้ถือสัญชาติไทย ผู้ยื่นข้อเสนอสามารถขอวงเงินสินเชื่อ โดยต้องมีวงเงินสินเชื่อ ๑ ใน ๔ ของมูลค่างบประมาณของโครงการหรือรายการที่ยื่นข้อเสนอในแต่ละครั้ง จะเป็นสินเชื่อที่ธนาคารภายในประเทศ หรือบริษัทเงินทุนหรือบริษัทเงินทุนหลักทรัพย์ที่ได้รับอนุญาตให้ประกอบกิจการเงินทุนเพื่อการพาณิชย์ และประกอบธุรกิจค้าประกันตามประกาศของธนาคารแห่งประเทศไทย ตามรายชื่อบริษัทเงินทุนที่ธนาคารแห่งประเทศไทยแจ้งเวียนให้ทราบ หรือเป็นสินเชื่อที่ธนาคารต่างประเทศหรือบริษัทเงินทุนหลักทรัพย์ที่ได้รับอนุญาตให้ประกอบกิจการเงินทุนเพื่อการพาณิชย์และประกอบธุรกิจค้าประกันตามประกาศของธนาคารกลางต่างประเทศนั้น ตามรายชื่อบริษัทที่ธนาคารกลางต่างประเทศนั้นแจ้งเวียนให้ทราบ โดยพิจารณาจากยอดเงินรวมของวงเงินสินเชื่อที่สำนักงานใหญ่รับรอง หรือที่สำนักงานสาขารับรอง (กรณีได้รับมอบอำนาจจากสำนักงานใหญ่) ซึ่งออกให้แก่ผู้ยื่นข้อเสนอ นับถึงวันยื่นข้อเสนอไม่เกิน ๙๐ วัน

๕. กรณีผู้ยื่นข้อเสนอเป็นนิติบุคคลที่จัดตั้งขึ้นตามกฎหมายต่างประเทศ หรือบุคคลธรรมดาที่มีได้ถือสัญชาติไทยตามข้อ ๒ ข้อ ๓ และข้อ ๔ (๒) มูลค่าจะต้องเป็นไปตามอัตราแลกเปลี่ยนเงินตราตามประกาศที่ธนาคารแห่งประเทศไทยกำหนด ในช่วงระหว่างวันที่เผยแพร่ประกาศและเอกสารประกวดราคาในระบบจัดซื้อจัดจ้างภาครัฐด้วยอิเล็กทรอนิกส์ (e - GP) จนถึงวันเสนอราคา

ทั้งนี้ ผู้ยื่นข้อเสนอจะต้องยื่นเอกสารที่แสดงให้เห็นถึงข้อมูลเกี่ยวกับมูลค่าสุทธิของกิจการแล้วแต่กรณี ประกอบกับเอกสารดังกล่าวจะต้องผ่านการรับรองตามระเบียบกระทรวงการต่างประเทศว่าด้วยการรับรองเอกสาร พ.ศ. ๒๕๓๙ และที่แก้ไขเพิ่มเติม กำหนด โดยจะต้องยื่นเอกสารดังกล่าวในวันยื่นข้อเสนอ หากผู้ยื่นข้อเสนอมิได้มีการยื่นเอกสารดังกล่าวมาพร้อมกับการยื่นข้อเสนอให้ถือว่าผู้ยื่นข้อเสนอรายนั้นยื่นเอกสารไม่ครบถ้วนตามเงื่อนไขที่กำหนดไว้ในเอกสารประกวดราคา

(๕) ใบสำคัญแสดงการจดทะเบียนห้างหุ้นส่วนบริษัท

(๖) บัญชีเอกสารส่วนที่ ๑ ทั้งหมดที่ได้ยื่นพร้อมกับการเสนอราคาทางระบบจัดซื้อจัดจ้างภาครัฐด้วยอิเล็กทรอนิกส์ ตามแบบในข้อ ๑.๗ (๑) โดยไม่ต้องแนบในรูปแบบ PDF File (Portable Document Format)

ทั้งนี้ เมื่อผู้ยื่นข้อเสนอดำเนินการแนบไฟล์เอกสารตามบัญชีเอกสารส่วนที่ ๑ ครบถ้วน ถูกต้องแล้ว ระบบจัดซื้อจัดจ้างภาครัฐด้วยอิเล็กทรอนิกส์จะสร้างบัญชีเอกสารส่วนที่ ๑ ตามแบบในข้อ ๑.๗ (๑) ให้โดยผู้ยื่นข้อเสนอไม่ต้องแนบบัญชีเอกสารส่วนที่ ๑ ดังกล่าวในรูปแบบ PDF File (Portable Document Format)

๓.๒ ส่วนที่ ๒ อย่างน้อยต้องมีเอกสารดังต่อไปนี้

- (๑) สำเนาหนังสือรับรองผลงานก่อสร้าง
- (๒) สำเนาใบขึ้นทะเบียนผู้ประกอบการวิสาหกิจขนาดกลางและขนาดย่อม (SMEs) (ถ้ามี)
- (๓) เอกสารตามที่กำหนดใน เอกสารขอบเขตงาน (Terms of Reference: TOR) โครงการปรับปรุงสะพานลอย บริเวณหน้าโรงเรียนนวมินทร์ชินุทิศ หอวัง นนทบุรี
- (๔) บัญชีเอกสารส่วนที่ ๒ ทั้งหมดที่ได้ยื่นพร้อมกับการเสนอราคาทางระบบจัดซื้อจัดจ้างภาครัฐด้วยอิเล็กทรอนิกส์ตามแบบในข้อ ๑.๗ (๒) โดยไม่ต้องแนบในรูปแบบ PDF File (Portable Document Format)

ทั้งนี้ เมื่อผู้ยื่นข้อเสนอดำเนินการแนบไฟล์เอกสารตามบัญชีเอกสารส่วนที่ ๒ ครบถ้วน ถูกต้องแล้ว ระบบจัดซื้อจัดจ้างภาครัฐด้วยอิเล็กทรอนิกส์จะสร้างบัญชีเอกสารส่วนที่ ๒ ตามแบบในข้อ ๑.๗ (๒) ให้โดยผู้ยื่นข้อเสนอไม่ต้องแนบบัญชีเอกสารส่วนที่ ๒ ดังกล่าวในรูปแบบ PDF File (Portable Document Format)

๔. การเสนอราคา

๔.๑ ผู้ยื่นข้อเสนอต้องยื่นข้อเสนอ และเสนอราคาทางระบบจัดซื้อจัดจ้างภาครัฐด้วยอิเล็กทรอนิกส์ตามที่กำหนดไว้ในเอกสารประกวดราคาอิเล็กทรอนิกส์นี้ โดยไม่มีเงื่อนไขใดๆ ทั้งสิ้น และจะต้องกรอกข้อความให้ถูกต้องครบถ้วน พร้อมทั้งหลักฐานแสดงตัวตนและทำการยืนยันตัวตนของผู้ยื่นข้อเสนอ โดยไม่ต้องแนบบใบเสนอราคาในรูปแบบ PDF File (Portable Document Format)

๔.๒ ผู้ยื่นข้อเสนอจะต้องกรอกรายละเอียดการเสนอราคาในใบเสนอราคาตาม ข้อ ๑.๒ ให้ครบถ้วน โดยไม่ต้องยื่น ใบแจ้งปริมาณงานและราคาและใบบัญชีรายการก่อสร้าง ในรูปแบบ PDF File (Portable Document Format)

ในการเสนอราคาให้เสนอราคาเป็นเงินบาทและเสนอราคาได้เพียงครั้งเดียวและราคาเดียว โดยเสนอราคารวม หรือราคาต่อหน่วย หรือราคาต่อรายการ ตามเงื่อนไขที่ระบุไว้ตามข้อ ๖.๒ ให้ถูกต้อง ทั้งนี้ ราคารวมที่เสนอจะต้องตรงกันทั้งตัวเลขและตัวหนังสือ ถ้าตัวเลขและตัวหนังสือไม่ตรงกัน ให้ถือตัวหนังสือเป็นสำคัญ โดยคิดราคารวมทั้งสิ้นซึ่งรวมค่าภาษีมูลค่าเพิ่ม ภาษีอากรอื่น และค่าใช้จ่ายที่ส่งไปเรียบร้อยแล้ว

ราคาที่เสนอจะต้องเสนอกำหนดยื่นราคาไม่น้อยกว่า ๑๘๐ วัน ตั้งแต่วันเสนอราคาโดยภายในกำหนดยื่นราคา ผู้ยื่นข้อเสนอต้องรับผิดชอบราคาที่ตนได้เสนอไว้และจะถอนการเสนอราคามีได้

๔.๓ ผู้ยื่นข้อเสนอจะต้องเสนอกำหนดเวลาดำเนินการก่อสร้างแล้วเสร็จไม่เกิน ๑๘๐ วัน นับถัดจากวันลงนามในสัญญาจ้างก่อสร้าง

๔.๔ ก่อนเสนอราคา ผู้ยื่นข้อเสนอควรตรวจสอบร่างสัญญา แบบรูปและรายละเอียด และขอบเขตของงาน ฯลฯ ให้ถี่ถ้วนและเข้าใจเอกสารประกวดราคาอิเล็กทรอนิกส์ทั้งหมดเสียก่อนที่จะตกลงยื่นข้อเสนอตามเงื่อนไขในเอกสารประกวดราคาอิเล็กทรอนิกส์

๔.๕ ผู้ยื่นข้อเสนอจะต้องยื่นข้อเสนอและเสนอราคาทางระบบจัดซื้อจัดจ้างภาครัฐ

ด้วย อิเล็กทรอนิกส์ในวันที่ ๘ มิถุนายน ๒๕๖๙ ระหว่างเวลา ๐๙.๐๐ น. ถึง ๑๒.๐๐ น. และเวลาในการ
เสนอราคาให้ถือตามเวลาของระบบจัดซื้อจัดจ้างภาครัฐด้วยอิเล็กทรอนิกส์เป็นเกณฑ์

เมื่อพ้นกำหนดเวลายื่นข้อเสนอและเสนอราคาแล้ว จะไม่รับเอกสารการยื่นข้อ
เสนอ และการเสนอราคาใดๆ โดยเด็ดขาด

๔.๖ ผู้ยื่นข้อเสนอต้องจัดทำเอกสารสำหรับใช้ในการเสนอราคาในรูปแบบ
ไฟล์เอกสาร ประเภท PDF File (Portable Document Format) โดยผู้ยื่นข้อเสนอต้องเป็นผู้รับผิดชอบตรวจสอบ
สอบความครบถ้วน ถูกต้อง และชัดเจนของเอกสาร PDF File ก่อนที่จะยืนยันการเสนอราคา แล้วจึงส่งข้อมูล
(Upload) เพื่อเป็นการเสนอราคาให้แก่เทศบาล ผ่านทางระบบจัดซื้อจัดจ้างภาครัฐด้วยอิเล็กทรอนิกส์

๔.๗ คณะกรรมการพิจารณาผลการประกวดราคาอิเล็กทรอนิกส์จะดำเนินการตรวจสอบ
คุณสมบัติของผู้ยื่นข้อเสนอแต่ละรายว่า เป็นผู้ยื่นข้อเสนอที่มีผลประโยชน์ร่วมกันกับผู้ยื่นเสนอรายอื่น
ตามข้อ ๑.๖ (๑) หรือไม่ หากปรากฏว่าผู้ยื่นเสนอรายใดเป็นผู้ยื่นข้อเสนอที่มีผลประโยชน์ร่วมกันกับผู้ยื่นข้อ
เสนอรายอื่น คณะกรรมการพิจารณาผลฯ จะตัดรายชื่อผู้ยื่นเสนอราคาที่มีผลประโยชน์ร่วมกันนั้นออกจาก
การเป็นผู้ยื่นข้อเสนอ

หากปรากฏต่อคณะกรรมการพิจารณาผลฯ ว่า ก่อนหรือในขณะที่มีการ
พิจารณาข้อเสนอ มีผู้ยื่นเสนอรายใดกระทำการอันเป็นการขัดขวางการแข่งขันอย่างเป็นธรรมตาม ข้อ ๑.๖
(๒) และคณะกรรมการพิจารณาผลฯ เชื่อว่ามีการกระทำอันเป็นการขัดขวางการแข่งขันอย่างเป็นธรรม คณะ
กรรมการพิจารณาผลฯ จะตัดรายชื่อผู้ยื่นเสนอรายนั้นออกจากการเป็นผู้ยื่นข้อเสนอ และเทศบาล จะ
พิจารณาลงโทษผู้ยื่นเสนอดังกล่าวเป็นผู้ทำงาน เว้นแต่ เทศบาล จะพิจารณาเห็นว่า ผู้ยื่นเสนอรายนั้น มี
ใจเป็นสุจริตให้มีการกระทำได้ดังกล่าวและได้ให้ความร่วมมือเป็นประโยชน์ต่อการพิจารณาของเทศบาล

๔.๘ ผู้ยื่นข้อเสนอจะต้องปฏิบัติ ดังนี้

- (๑) ปฏิบัติตามเงื่อนไขที่ระบุไว้ในเอกสารประกวดราคาอิเล็กทรอนิกส์
- (๒) ราคาที่เสนอจะต้องเป็นราคาที่รวมภาษีมูลค่าเพิ่ม และภาษีอื่นๆ (ถ้ามี)
รวมค่าใช้จ่ายที่ส่งมอบไว้ด้วยแล้ว
- (๓) ผู้ยื่นข้อเสนอจะต้องลงทะเบียนเพื่อเข้าสู่กระบวนการเสนอราคา ตามวัน
เวลา ที่กำหนด
- (๔) ผู้ยื่นข้อเสนอจะถอนการเสนอราคาที่เสนอแล้วไม่ได้
- (๕) ผู้ยื่นข้อเสนอต้องศึกษาและทำความเข้าใจในระบบและวิธีการเสนอราคา

ด้วยวิธีประกวดราคาอิเล็กทรอนิกส์ ของกรมบัญชีกลางที่แสดงไว้ในเว็บไซต์ www.gprocurement.go.th

๔.๙ ผู้ยื่นข้อเสนอที่เป็นผู้ชนะการเสนอราคาต้องจัดทำแผนการใช้พัสดุที่ผลิตภายใน
ประเทศและแผนการใช้เหล็กที่ผลิตในประเทศ โดยยื่นให้หน่วยงานของรัฐภายใน ๖๐ วัน นับถัดจากวันลงนาม
ในสัญญา เว้นแต่กรณีที่ระยะเวลาดำเนินการตามสัญญาไม่เกิน ๖๐ วัน

๔.๑๐ คู่สัญญาต้องจัดทำแผนการทำงานมาให้ภายใน ๑๕ วัน นับถัดจากวันลงนามใน
สัญญา เว้นแต่เป็นกรณีสัญญาที่มีอายุไม่เกิน ๙๐ วัน หรือกรณีการจ้างก่อสร้างซึ่งสัญญาหรือบันทึกข้อตกลงเป็น

หนังสือที่มีวงเงินไม่เกิน ๕๐๐,๐๐๐ บาท ทั้งนี้ แผนการทำงานดังกล่าวให้ถือเป็นเอกสารส่วนหนึ่งของสัญญา

๕. หลักเกณฑ์และสิทธิในการพิจารณา

๕.๑ ในการพิจารณาผลการยื่นข้อเสนอประกวดราคาอิเล็กทรอนิกส์ครั้งนี้ เทศบาลจะพิจารณาตัดสินโดยใช้ หลักเกณฑ์ราคา

๕.๒ การพิจารณาผู้ชนะการยื่นข้อเสนอ

กรณีใช้หลักเกณฑ์ราคาในการพิจารณาผู้ชนะการยื่นข้อเสนอ เทศบาล จะพิจารณาจาก ราคารวม

๕.๓ หากผู้ยื่นข้อเสนอรายใดมีคุณสมบัติไม่ถูกต้องตามข้อ ๒ หรือยื่นหลักฐานการยื่นข้อเสนอไม่ถูกต้อง หรือไม่ครบถ้วนตามข้อ ๓ หรือยื่นข้อเสนอไม่ถูกต้องตามข้อ ๔ คณะกรรมการพิจารณาผลฯ จะไม่รับพิจารณาข้อเสนอของผู้ยื่นข้อเสนอรายนั้น เว้นแต่ ผู้ยื่นข้อเสนอรายใดเสนอเอกสารทางเทคนิคหรือแบบรูปและรายการละเอียดและขอบเขตของงานที่จะจ้างไม่ครบถ้วน หรือเสนอรายละเอียดแตกต่างไปจากเงื่อนไขที่เทศบาลกำหนดไว้ในประกาศและเอกสารประกวดราคาอิเล็กทรอนิกส์ ในส่วนที่มีใช้สาระสำคัญและความแตกต่างนั้น ไม่มีผลทำให้เกิดการได้เปรียบเสียเปรียบ ต่อผู้ยื่นข้อเสนอรายอื่น หรือเป็นการผิดพลาดเล็กน้อย คณะกรรมการพิจารณาผลฯ อาจพิจารณาผ่อนปรนการตัดสินสิทธิ ผู้ยื่นข้อเสนอรายนั้น

๕.๔ เทศบาลสงวนสิทธิไม่พิจารณาข้อเสนอของผู้ยื่นข้อเสนอโดยไม่มีการผ่อนผัน ในกรณีดังต่อไปนี้

(๑) ไม่กรอกชื่อผู้ยื่นข้อเสนอในการเสนอราคาทางระบบจัดซื้อจัดจ้าง ด้วยอิเล็กทรอนิกส์

(๒) เสนอรายละเอียดแตกต่างไปจากเงื่อนไขที่กำหนดในเอกสารประกวดราคา อิเล็กทรอนิกส์ที่เป็นสาระสำคัญ หรือมีผลทำให้เกิดความได้เปรียบเสียเปรียบแก่ผู้ยื่นข้อเสนอรายอื่น

๕.๕ ในการตัดสินการประกวดราคาอิเล็กทรอนิกส์หรือในการทำสัญญา คณะกรรมการพิจารณาผลฯ หรือเทศบาล มีสิทธิให้ผู้ยื่นข้อเสนอดีขึ้นชี้แจงข้อเท็จจริงเกี่ยวกับสภาพ ฐานะ หรือข้อเท็จจริงอื่นใดที่เกี่ยวข้องกับผู้ยื่นข้อเสนอเพิ่มเติมได้ เทศบาลมีสิทธิที่จะไม่รับข้อเสนอ ไม่รับราคา หรือไม่ทำสัญญา หากข้อเท็จจริงดังกล่าวไม่เหมาะสมหรือไม่ถูกต้อง

๕.๖ เทศบาลทรงไว้ซึ่งสิทธิที่จะไม่รับราคาต่ำสุด หรือราคาหนึ่งราคาใด หรือราคาที่ยื่นข้อเสนอทั้งหมดก็ได้ และอาจพิจารณาเลือกจ้างก่อสร้างในจำนวน หรือขนาด หรือเฉพาะรายการหนึ่งรายการใด หรืออาจจะยกเลิก การประกวดราคาอิเล็กทรอนิกส์โดยไม่พิจารณาจัดจ้างก่อสร้างเลยก็ได้ สุดแต่จะพิจารณา ทั้งนี้ เพื่อประโยชน์ของทางราชการเป็นสำคัญ และให้ถือว่าการตัดสินของ เทศบาลเป็นเด็ดขาด ผู้ยื่นข้อเสนอจะเรียกร้องค่าใช้จ่าย หรือค่าเสียหายใดๆ มิได้ รวมทั้ง เทศบาลจะพิจารณายกเลิกการประกวดราคา อิเล็กทรอนิกส์และลงโทษผู้ยื่นข้อเสนอเป็นผู้ทำงาน ไม่ว่าจะเป็นผู้ยื่นข้อเสนอที่ได้รับการคัดเลือกหรือไม่ก็ตาม หากมีเหตุที่เชื่อถือได้ว่ายื่นข้อเสนอกระทำการโดยไม่สุจริต เช่น การเสนอเอกสารอันเป็นเท็จ หรือใช้ชื่อบุคคลธรรมดา หรือนิติบุคคลอื่นมาเสนอราคาแทน เป็นต้น

ในกรณีที่ผู้ยื่นข้อเสนอรายที่เสนอราคาต่ำสุด เสนอราคาต่ำจนคาดหมายได้ว่าไม่อาจดำเนินงานตามเอกสารประกวดราคาอิเล็กทรอนิกส์ได้ ในกรณีที่ระหว่างระยะเวลาตามสัญญาจนถึงวันที่ผู้ว่าจ้างได้ตรวจรับงานครั้งสุดท้ายได้เกิดความเสียหายอย่างร้ายแรงจากหรือแก่งานก่อสร้างถึงขนาดที่ก่อให้เกิดภัยอันตรายต่อชีวิตหรือทรัพย์สินของประชาชนอันเนื่องมาจากการกระทำหรือละเว้นการกระทำใด ๆ ของผู้รับจ้าง ภายในระยะเวลา ๒ ปี นับตั้งแต่วันที่เกิดเหตุจนถึงวันยื่นข้อเสนอ คณะกรรมการพิจารณาผลฯ หรือเทศบาล จะให้ผู้ยื่นข้อเสนออื่นชี้แจงและแสดงหลักฐานที่ทำให้เชื่อได้ว่า ผู้ยื่นข้อเสนอสามารถดำเนินการตามเอกสารประกวดราคาอิเล็กทรอนิกส์ให้เสร็จสมบูรณ์ หากคำชี้แจงไม่เป็นที่ยอมรับได้ เทศบาล มีสิทธิที่จะไม่รับข้อเสนอหรือไม่รับราคาของผู้ยื่นข้อเสนอรายนั้น ทั้งนี้ ผู้ยื่นข้อเสนอดังกล่าวไม่มีสิทธิเรียกร้องค่าใช้จ่ายหรือค่าเสียหายใดๆ จากเทศบาล

๕.๗ ก่อนลงนามในสัญญา เทศบาล อาจประกาศยกเลิกการประกวดราคาอิเล็กทรอนิกส์ หากปรากฏว่ามีการกระทำที่เข้าลักษณะผู้ยื่นข้อเสนอที่ชนะการประกวดราคาหรือที่ได้รับการคัดเลือกมีผลประโยชน์ร่วมกัน หรือมีส่วนได้เสียกับผู้ยื่นข้อเสนอรายอื่น หรือขัดขวางการแข่งขันอย่างเป็นธรรม หรือสมยอมกันกับผู้ยื่นข้อเสนอรายอื่น หรือเจ้าหน้าที่ในการเสนอราคา หรือสื่อว่ากระทำการทุจริตอื่นใดในการเสนอราคา

๕.๘ หากผู้ยื่นข้อเสนอซึ่งเป็นผู้ประกอบการ SMEs เสนอราคาสูงกว่าราคาต่ำสุดของผู้ยื่นข้อเสนอรายอื่นที่ไม่เกินร้อยละ ๑๐ ให้จัดซื้อจัดจ้างกับผู้ประกอบการ SMEs ดังกล่าว โดยจัดเรียงลำดับผู้ยื่นข้อเสนอซึ่งเป็นผู้ประกอบการ SMEs ซึ่งเสนอราคาสูงกว่าราคาต่ำสุดของผู้ยื่นข้อเสนอรายอื่นไม่เกินร้อยละ ๑๐ ที่จะเรียกมาทำสัญญาไม่เกิน ๓ ราย

ผู้ยื่นข้อเสนอที่เป็นกิจการร่วมค้าที่จะได้สิทธิตามวรรคหนึ่ง ผู้เข้าร่วมค้าทุกรายจะต้องเป็นผู้ประกอบการ SMEs

ทั้งนี้ ผู้ประกอบการ SMEs ที่ได้แต้มต่อด้านราคาตามวรรคหนึ่ง จะต้องมีวงเงินสัญญาสะสมตามปีปฏิทินรวมกับราคาที่เสนอในครั้งแล้ว มีมูลค่ารวมกันไม่เกินมูลค่าของรายได้ตามขนาดที่ขึ้นทะเบียนไว้กับ สสว.

๕.๙ หากผู้ยื่นข้อเสนอซึ่งมิใช่ผู้ประกอบการ SMEs แต่เป็นบุคคลธรรมดาที่ถือสัญชาติไทยหรือนิติบุคคลที่จัดตั้งขึ้นตามกฎหมายไทยเสนอราคาสูงกว่าราคาต่ำสุดของผู้ยื่นข้อเสนอซึ่งเป็นผู้ประกอบการ SMEs ที่มีได้ถือสัญชาติไทยหรือนิติบุคคลที่จัดตั้งขึ้นตามกฎหมายของต่างประเทศไม่เกินร้อยละ ๓ ให้จัดซื้อจัดจ้างกับบุคคลธรรมดาที่ถือสัญชาติไทยหรือนิติบุคคลที่จัดตั้งขึ้นตามกฎหมายไทยดังกล่าว

ผู้ยื่นข้อเสนอที่เป็นกิจการร่วมค้าที่จะได้สิทธิตามวรรคหนึ่ง ผู้เข้าร่วมค้าทุกรายจะต้องเป็นบุคคลธรรมดาที่ถือสัญชาติไทยหรือนิติบุคคลที่จัดตั้งขึ้นตามกฎหมายไทย

๖. การทำสัญญาจ้างก่อสร้าง

ผู้ชนะการประกวดราคาอิเล็กทรอนิกส์จะต้องทำสัญญาจ้างตามแบบสัญญา ดังระบุในข้อ ๑.๓ หรือทำข้อตกลงเป็นหนังสือกับเทศบาล ภายใน ๑๕ วัน นับถัดจากวันที่ได้รับแจ้ง และจะต้องวางหลักประกันสัญญาเป็นจำนวนเงินเท่ากับร้อยละ ๕ ของราคาค่าจ้างที่ประกวดราคาอิเล็กทรอนิกส์ ให้เทศบาล

ยึดถือไว้ในขณะทำสัญญาโดยใช้หลักประกันอย่างหนึ่งอย่างใด ดังต่อไปนี้

๖.๑ เงินสด

๖.๒ เชื้อหรือตราพท์ที่ธนาคารเซ็นส่งจ่าย ซึ่งเป็นเชื้อหรือตราพท์ลงวันที่ที่ใช้เชื้อหรือตราพท์นั้น ชำระต่อเจ้าหน้าที่ในวันทำสัญญา หรือก่อนวันนั้นไม่เกิน ๓ วันทำการ

๖.๓ หนังสือค้ำประกันของธนาคารภายในประเทศ ตามตัวอย่างที่คณะกรรมการนโยบายกำหนด ดังระบุในข้อ ๑.๔ (๒) หรือจะเป็นหนังสือค้ำประกันอิเล็กทรอนิกส์ตามวิธีการที่กรมบัญชีกลางกำหนด

๖.๔ หนังสือค้ำประกันของบริษัทเงินทุน หรือบริษัทเงินทุนหลักทรัพย์ที่ได้รับอนุญาตให้ประกอบกิจการเงินทุนเพื่อการพาณิชย์และประกอบธุรกิจค้ำประกันตามประกาศของธนาคารแห่งประเทศไทย ตามรายชื่อบริษัทเงินทุนที่ธนาคารแห่งประเทศไทยแจ้งเวียนให้ทราบ โดยอนุโลมให้ใช้ตามตัวอย่างหนังสือค้ำประกันของธนาคารที่คณะกรรมการนโยบายกำหนด ดังระบุในข้อ ๑.๔ (๒)

๖.๕ พันธบัตรรัฐบาลไทย

หลักประกันนี้จะคืนให้ โดยไม่มีดอกเบี้ยภายใน ๑๕ วันนับถัดจากวันที่ผู้ชนะการประกวดราคาอิเล็กทรอนิกส์ (ผู้รับจ้าง) พ้นจากข้อผูกพันตามสัญญาจ้างแล้ว

๗. ค่าจ้างและการจ่ายเงิน

เทศบาล จะจ่ายค่าจ้างซึ่งได้รวมภาษีมูลค่าเพิ่มตลอดจนภาษีอากรอื่น ๆ และค่าใช้จ่ายที่ปวงด้วยแล้วโดยถือราคาเหมารวมเป็นเกณฑ์และกำหนดการจ่ายเงินเป็นจำนวน ๖ งวดดังนี้

คณะกรรมการตรวจรับพัสดุ สามารถตรวจรับพัสดุดังใดงวดหนึ่งก่อนได้ แต่ต้องตรวจรับพัสดุในงวดที่หนึ่งให้แล้วเสร็จก่อน

งวดที่ ๑ เป็นจำนวนเงินในอัตราร้อยละ ๑๐ ของค่าจ้าง เมื่อผู้รับจ้างได้ปฏิบัติงานโครงสร้างเหล็กสะพานลอยทั้งหมด แล้วเสร็จ ตามแบบรูปและรายการของเทศบาล ให้แล้วเสร็จภายใน ๕๐ วัน

งวดที่ ๒ เป็นจำนวนเงินในอัตราร้อยละ ๑๐ ของค่าจ้าง เมื่อผู้รับจ้างได้ปฏิบัติงานติดตั้งหลังคาเมทัลชีท เคลือบสี พื้นที่รวมประมาณ ๑๔๑.๐๐ ตารางเมตร แล้วเสร็จ งานติดตั้งราง ระบายน้ำ สแตนเลส หนา ๑ มิลลิเมตร กว้าง ๖ นิ้ว ความยาวรวมประมาณ ๑๒.๐๐ เมตร พร้อมทั้งระบายน้ำฝน สแตนเลส แล้วเสร็จ งานติดตั้งแผงกันสาดกรูลูมิเนียมคอมโพสิต พื้นที่รวมประมาณ ๒๘.๐๐ ตารางเมตร แล้วเสร็จ ตามแบบรูปและรายการของเทศบาล ให้แล้วเสร็จภายใน ๘๐ วัน

งวดที่ ๓ เป็นจำนวนเงินในอัตราร้อยละ ๑๕ ของค่าจ้าง เมื่อผู้รับจ้างได้ปฏิบัติงานติดตั้งฝ้าเพดานแผ่นอลูมิเนียมคอมโพสิต พร้อมโครง พื้นที่รวมประมาณ ๑๓๕.๐๐ ตารางเมตร แล้วเสร็จ ตามแบบรูปและรายการของเทศบาล ให้แล้วเสร็จภายใน ๑๑๐ วัน

งวดที่ ๔ เป็นจำนวนเงินในอัตราร้อยละ ๒๐ ของค่าจ้าง เมื่อผู้รับจ้างได้ปฏิบัติงานกรูลูมิเนียมคอมโพสิตรอบเสา จำนวน ๑๖ ชุด ตามแบบรูปและรายการของเทศบาล ให้แล้วเสร็จภายใน ๑๓๐ วัน

งวดที่ ๕ เป็นจำนวนเงินในอัตราร้อยละ ๒๐ ของค่าจ้าง เมื่อผู้รับจ้างได้ปฏิบัติงานกรู

คู่มือนิยมคอมพิวเตอร์รอบเสา รวมจำนวน ๓๒ ชุด (ต่อจากงวดที่ ๔) แล้วเสร็จ ตามแบบรูปและรายการของเทศบาล ให้แล้วเสร็จภายใน ๑๕๐ วัน

งวดสุดท้าย เป็นจำนวนเงินในอัตราร้อยละ ๒๕ ของค่าจ้าง เมื่อผู้รับจ้างได้ปฏิบัติงานติดตั้งคอมพิวเตอร์ LED ขนาด ๑๘ วัตต์ จำนวน ๑๖ ชุด แล้วเสร็จ งานติดตั้งคอมพิวเตอร์ไฟสปอร์ตไลท์ LED ๑๐ w จำนวน ๓๒ ชุด แล้วเสร็จ งานเดินท่อร้อยสายไฟฟ้า แล้วเสร็จ งานทาสีสะพานลอย แล้วเสร็จ ตามแบบรูปและรายการของเทศบาล รวมทั้งปฏิบัติงานอื่นๆทั้งหมดให้แล้วเสร็จเรียบร้อยตามสัญญารวมทั้งทำสถานที่ก่อสร้างให้สะอาดเรียบร้อย

๘. อัตราค่าปรับ

ค่าปรับตามสัญญาจ้างแนบท้ายเอกสารประกวดราคาอิเล็กทรอนิกส์นี้ หรือข้อตกลงจ้างเป็นหนังสือจะกำหนด ดังนี้

๘.๑ กรณีที่ผู้รับจ้างนำงานที่รับจ้างไปจ้างช่วงให้ผู้อื่นทำอีกทอดหนึ่งโดยไม่ได้รับอนุญาตจากเทศบาล จะกำหนดค่าปรับสำหรับการฝ่าฝืนดังกล่าวเป็นจำนวนร้อยละ ๑๐ ของวงเงินของงานจ้างช่วงนั้น

๘.๒ กรณีที่ผู้รับจ้างปฏิบัติผิดสัญญาจ้างก่อสร้าง นอกเหนือจากข้อ ๘.๑ จะกำหนดค่าปรับเป็นรายวันเป็นจำนวนเงินตายตัวในอัตราร้อยละ ๐.๒๕ ของราคางานจ้าง

๙. การรับประกันความชำรุดบกพร่อง

ผู้ชนะการประกวดราคาอิเล็กทรอนิกส์ซึ่งได้ทำสัญญาจ้าง ตามแบบ ดังระบุในข้อ ๑.๓ หรือข้อตกลงจ้างเป็นหนังสือแล้วแต่กรณี จะต้องรับประกันความชำรุดบกพร่องของงานจ้างที่เกิดขึ้นภายในระยะเวลา ไม่น้อยกว่า ๒ ปี นับถัดจากวันที่เทศบาลได้รับมอบงาน โดยต้องรับผิดชอบแซมแก้ไขให้ใช้การได้ดีดังเดิมภายใน ๑๕ วัน นับถัดจากวันที่ได้รับแจ้งความชำรุดบกพร่อง

๑๐. ข้อสงวนสิทธิ์ในการยื่นข้อเสนอและอื่น ๆ

๑๐.๑ เงินค่าจ้างสำหรับงานจ้างครั้งนี้ ได้มาจากเงินงบประมาณประจำปี พ.ศ. ๒๕๖๙ การลงนามในสัญญาจะกระทำต่อเมื่อ เทศบาลได้รับอนุมัติเงิน ค่าก่อสร้างจากเงินงบประมาณประจำปี พ.ศ. ๒๕๖๙

๑๐.๒ เมื่อเทศบาลได้คัดเลือกผู้ยื่นข้อเสนอรายใดให้เป็นผู้รับจ้าง และได้ตกลงจ้าง ตามการประกวดราคาอิเล็กทรอนิกส์แล้ว ถ้าผู้รับจ้างจะต้องสั่งหรือนำสิ่งของมาเพื่องานจ้างดังกล่าวเข้ามาจากต่างประเทศ และของนั้นต้องนำเข้ามาโดยทางเรือในเส้นทางที่มีเรือไทยเดินอยู่ และสามารถให้บริการรับขนได้ตามที่รัฐมนตรีว่าการกระทรวงคมนาคมประกาศกำหนด ผู้ยื่นข้อเสนอซึ่งเป็นผู้รับจ้างจะต้องปฏิบัติตามกฎหมายว่าด้วยการส่งเสริมการพาณิชย์นาวี ดังนี้

(๑) แจ้งการสั่งหรือนำสิ่งของดังกล่าวเข้ามาจากต่างประเทศต่อกรมเจ้าท่า ภายใน ๗ วัน นับตั้งแต่วันที่ผู้รับจ้างสั่งหรือซื้อของจากต่างประเทศ เว้นแต่เป็นของที่รัฐมนตรีว่าการกระทรวงคมนาคมประกาศยกเว้นให้บรรทุกโดยเรืออื่นได้

(๒) จัดการให้สิ่งของดังกล่าวบรรทุกโดยเรือไทย หรือเรือที่มีสิทธิเช่นเดียวกับ

เรือไทยจากต่างประเทศมายังประเทศไทย เว้นแต่จะได้รับอนุญาตจากกรมเจ้าท่า ให้บรรทุกสิ่งของนั้น โดยเรืออื่น ที่มีใช้เรือไทย ซึ่งจะต้องได้รับอนุญาตเช่นนั้นก่อนบรรทุกของลงเรืออื่น หรือเป็นของที่รัฐมนตรีว่าการกระทรวงคมนาคมประกาศยกเว้นให้บรรทุกโดยเรืออื่น

(๓) ในกรณีที่ไม่ปฏิบัติตาม (๑) หรือ (๒) ผู้รับจ้างจะต้องรับผิดชอบตามกฎหมายว่าด้วยการส่งเสริมการพาณิชย์

๑๐.๓ ผู้ยื่นข้อเสนอซึ่งเทศบาลได้คัดเลือกแล้ว ไม่ไปทำสัญญาหรือข้อตกลงจ้างเป็นหนังสือภายในเวลาที่กำหนดดังระบุไว้ในข้อ ๗ เทศบาลจะริบหลักประกันการยื่นข้อเสนอ หรือเรียกธำนาจจากผู้ออกหนังสือค้ำประกัน การยื่นข้อเสนอทันที และอาจพิจารณาเรียกธำนาจให้ชดใช้ความเสียหายอื่น (ถ้ามี) รวมทั้งจะพิจารณาให้เป็นผู้ทำงาน ตามระเบียบกระทรวงการคลังว่าด้วยการจัดซื้อจัดจ้างและการบริหารพัสดุภาครัฐ พ.ศ. ๒๕๖๐

๑๐.๔ เทศบาลสงวนสิทธิ์ที่จะแก้ไขเพิ่มเติมเงื่อนไข หรือข้อกำหนดในแบบสัญญาหรือข้อตกลงจ้างเป็นหนังสือให้เป็นไปตามความเห็นของสำนักงานอัยการสูงสุด (ถ้ามี)

๑๐.๕ ในกรณีที่เอกสารแนบท้ายเอกสารประกวดราคาอิเล็กทรอนิกส์นี้ มีความขัดหรือแย้งกันผู้ยื่นข้อเสนอจะต้องปฏิบัติตามคำวินิจฉัยของเทศบาล คำวินิจฉัยดังกล่าวให้ถือเป็นที่สุด และ ผู้ยื่นข้อเสนอไม่มีสิทธิเรียกร้องค่าใช้จ่ายใดๆ เพิ่มเติม

๑๐.๖ เทศบาล อาจประกาศยกเลิกการจัดจ้างในกรณีต่อไปนี้ได้ โดยที่ผู้ยื่นข้อเสนอจะเรียกร้องค่าเสียหายใดๆ จากเทศบาลไม่ได้

(๑) เทศบาลไม่ได้รับการจัดสรรเงินที่จะใช้ในการจัดจ้างหรือได้รับจัดสรรแต่ไม่เพียงพอที่จะทำการจัดจ้างครั้งนี้ต่อไป

(๒) มีการกระทำที่เข้าลักษณะผู้ยื่นข้อเสนอที่ชนะการจัดจ้างหรือที่ได้รับการคัดเลือกมี ผลประโยชน์ร่วมกัน หรือมีส่วนได้เสียกับผู้ยื่นเสนอรายอื่น หรือขัดขวางการแข่งขันอย่างเป็นธรรมหรือสมยอมกันกับผู้ยื่นเสนอรายอื่น หรือเจ้าหน้าที่ในการเสนอราคา หรือสื่อว่ากระทำการทุจริตอื่นใดในการเสนอราคา

(๓) การทำการจัดจ้างครั้งนี้ต่อไปอาจก่อให้เกิดความเสียหายแก่เทศบาล หรือกระทบต่อประโยชน์สาธารณะ

(๔) กรณีอื่นในทำนองเดียวกับ (๑) (๒) หรือ (๓) ตามที่กำหนดในกฎกระทรวงซึ่งออกตามความในกฎหมายว่าด้วยการจัดซื้อจัดจ้างและการบริหารพัสดุภาครัฐ

๑๐.๗ ผู้ยื่นข้อเสนอจะต้องเลือกช่องทางการอุทธรณ์และช่องทางการรับหนังสือแจ้งตอบผลการพิจารณาอุทธรณ์ไว้ตั้งแต่ขั้นตอนการยื่นข้อเสนอ และหากผู้ยื่นข้อเสนอมีความประสงค์ที่จะอุทธรณ์ผลการประกาศผู้ชนะการจัดซื้อจัดจ้าง จะต้องยื่นอุทธรณ์และรับหนังสือแจ้งตอบการพิจารณาอุทธรณ์ผ่านช่องทางที่ได้เลือกไว้เท่านั้น

๑๑. การปรับราคาค่างานก่อสร้าง

การปรับราคาค่างานก่อสร้างตามสูตรการปรับราคาดังระบุในข้อ ๑.๕ จะนำมาใช้ในกรณี

ที่ ค่างานก่อสร้างลดลงหรือเพิ่มขึ้น โดยวิธีการต่อไปนี้

ตามเงื่อนไข หลักเกณฑ์ สูตรและวิธีคำนวณที่ใช้กับสัญญาแบบปรับราคาได้ตามมติ คณะรัฐมนตรีเมื่อวันที่ ๒๒ สิงหาคม ๒๕๓๒ เรื่อง การพิจารณาช่วยเหลือผู้ประกอบการอาชีพงานก่อสร้าง ตาม หนังสือสำนักเลขาธิการคณะรัฐมนตรี ที่ นร ๐๒๐๓/ว ๑๐๙ ลงวันที่ ๒๔ สิงหาคม ๒๕๓๒

สูตรการปรับราคา (สูตรค่า K) จะต้องคงที่ที่ระดับที่กำหนดไว้ในวันแล้วเสร็จตามที่ กำหนดไว้ในสัญญา หรือภายในระยะเวลาที่เทศบาลได้ขยายออกไป โดยจะใช้สูตรของทางราชการที่ระบุใน ข้อ ๑.๕

๑๒. มาตรฐานฝีมือช่าง

เมื่อเทศบาลได้คัดเลือกผู้ยื่นข้อเสนอรายใดให้เป็นผู้รับจ้างและได้ตกลงจ้างก่อสร้าง ตาม ประกาศนี้แล้วผู้ยื่นข้อเสนอจะต้องตกลงว่าในการปฏิบัติงานก่อสร้างดังกล่าว ผู้ยื่นข้อเสนอจะต้องมีและใช้ผู้มี วุฒิบัตรระดับ ปวส. หรือเทียบเท่าจากสถาบันการศึกษาที่ ก.พ. รับรองให้เข้ารับราชการได้ ในอัตราไม่ต่ำกว่า ร้อยละ ๑๐ ของแต่ละสาขาช่างแต่ต้องมีจำนวนช่างอย่างน้อย ๑ คน ในแต่ละสาขาช่าง ดังต่อไปนี้

๑๒.๑ สาขาช่างก่อสร้าง หรือช่างโยธา หรือช่างสำรวจ

๑๓. การปฏิบัติตามกฎหมายและระเบียบ

ในระหว่างระยะเวลาการก่อสร้าง ผู้ยื่นข้อเสนอที่ได้รับการคัดเลือกให้เป็นผู้รับจ้างต้อง ปฏิบัติ ตามหลักเกณฑ์ที่กฎหมายและระเบียบได้กำหนดไว้โดยเคร่งครัด

๑๔. การประเมินผลการปฏิบัติงานของผู้ประกอบการ

เทศบาล สามารถนำผลการปฏิบัติงานแล้วเสร็จตามสัญญาของผู้ยื่นข้อเสนอที่ได้รับการ คัดเลือกให้ เป็นผู้รับจ้างเพื่อนำมาประเมินผลการปฏิบัติงานของผู้ประกอบการ

ทั้งนี้ หากผู้ยื่นข้อเสนอที่ได้รับการคัดเลือกไม่ผ่านเกณฑ์ที่กำหนดจะถูกระงับการยื่นข้อ เสนอหรือทำสัญญากับเทศบาล ไว้ชั่วคราว





บันทึกข้อความ

ส่วนราชการ ส่วนควบคุมการก่อสร้าง สำนักช่าง โทร.๘๑๗

ที่ ๒๓๒๘ /๒๕๖๙

วันที่ ๖ พฤษภาคม ๒๕๖๙

เรื่อง ขอรับความเห็นชอบการจัดทำรายละเอียดขอบเขตของงาน (Terms of Reference:TOR) โครงการปรับปรุงสะพานลอย บริเวณหน้าโรงเรียนนวมินทราชินูทิศ หอวัง นนทบุรี,

เรียน นายกเทศมนตรี ปลัดเทศบาล ผู้อำนวยการสำนักช่าง ผู้อำนวยการส่วนควบคุมการก่อสร้าง หัวหน้าฝ่ายวิศวกรรมโยธา

ตามคำสั่งเทศบาลนครปากเกร็ด ที่ ๗๑๓/๒๕๖๙ ลงวันที่ ๒๘ เมษายน ๒๕๖๙ เรื่อง แต่งตั้งคณะกรรมการจัดทำร่างรายละเอียดขอบเขตของงาน (Terms of Reference:TOR) โครงการปรับปรุงสะพานลอย บริเวณหน้าโรงเรียนนวมินทราชินูทิศ หอวัง นนทบุรี โดยให้ดำเนินการจัดทำร่างรายละเอียดขอบเขตของงาน (Terms of Reference:TOR) โครงการดังกล่าว ให้มีประสิทธิภาพและเกิดประโยชน์สูงสุดแก่ทางราชการ นั้น

คณะกรรมการดำเนินการจัดทำรายละเอียดขอบเขตของงาน (Terms of Reference:TOR) โครงการดังกล่าว เรียบร้อยแล้ว จึงขอรับความเห็นชอบดำเนินการจัดทำร่างรายละเอียดขอบเขตของงานงาน (Terms of Reference:TOR) โครงการดังกล่าวเพื่อใช้ประกอบและเป็นข้อกำหนดในการดำเนินการจัดซื้อจัดจ้าง ตามระเบียบ ฯ ต่อไป

จึงเรียนมาเพื่อโปรดพิจารณาให้ความเห็นชอบ

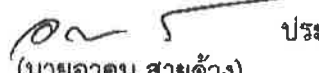
(ลงชื่อ)  ประธานกรรมการ
(นายอาคม สายด้วง)
หัวหน้าฝ่ายออกแบบ

(ลงชื่อ)  กรรมการ
(นายวัชรภรณ์ สมศักดิ์)
นักจัดการงานช่างชำนาญงาน

เห็นชอบ

(ลงชื่อ)  กรรมการ/เลขานุการ
(นางสาวชนิษฐา เสาศมภพ)
ผู้ช่วยวิศวกรโยธา

(นายวิชัย บรรตาศักดิ์)
นายกเทศมนตรีนครปากเกร็ด

(นายเจน จำลองราช)
หัวหน้าฝ่ายวิศวกรรมโยธา

(นางปริญดา เขารอรัมย์)
รองปลัดเทศบาล รักษาการแทน
ปลัดเทศบาลนครปากเกร็ด
- ๗ พ.ค. ๒๕๖๙

(นายพนกร หวังทราย)
ผู้อำนวยการสำนักช่าง
รักษาการแทนรองปลัดเทศบาล
- ๗ พ.ค. ๒๕๖๙

(นายพนกร หวังทราย)
ผู้อำนวยการสำนักช่าง
๖ พ.ค. ๒๕๖๙

(นายวิศว์ ชัยรุ่งเรือง)
ผู้อำนวยการส่วนควบคุมการก่อสร้าง

ขอบเขตงาน (Terms of Reference : TOR)

โครงการปรับปรุงสะพานลอย บริเวณหน้าโรงเรียนนวมินทราชินูทิศ หอวัง นนทบุรี

๑. ความเป็นมา

เนื่องด้วยเทศบาลนครปากเกร็ด ได้รับการร้องขอจากโรงเรียนและประชาชนที่สัญจร บริเวณถนนศรีสมาน ตำบลบ้านใหม่ อำเภอปากเกร็ด จังหวัดนนทบุรี ว่าสะพานลอยมีความชำรุดเสียหาย มีสภาพทรุดโทรมเสื่อมสภาพไปตามกาลเวลา และบริเวณดังกล่าวไม่มีทางม้าลาย ซึ่งอาจทำให้เกิดความไม่ปลอดภัยต่อชีวิตและทรัพย์สินของนักเรียนและประชาชนที่สัญจรไปมาได้ ดังนั้น จึงจำเป็นต้องปรับปรุงสะพานลอยบริเวณดังกล่าวเพื่อความสะดวกลปลอดภัยกับนักเรียนและประชาชนที่ใช้สัญจร เทศบาลนครปากเกร็ด จึงได้นำมาเข้าแผนพัฒนาเทศบาล เพื่อบรรเทาความเดือดร้อนให้กับนักเรียนและประชาชน ดังนั้น จึงเกิดเป็นโครงการปรับปรุงสะพานลอยบริเวณหน้าโรงเรียนนวมินทราชินูทิศ หอวัง นนทบุรี



เทศบาลนครปากเกร็ด ได้รับอนุมัติงบประมาณรายจ่ายประจำปีงบประมาณ พ.ศ.๒๕๖๙ แผนงานอุตสาหกรรมและการโยธา งานก่อสร้าง งบลงทุน หมวดค่าที่ดินและสิ่งก่อสร้าง ประเภทค่าปรับปรุงที่ดินและสิ่งก่อสร้าง เพื่อดำเนินโครงการปรับปรุงสะพานลอย บริเวณหน้าโรงเรียนนวมินทราชินูทิศ หอวัง นนทบุรี งบประมาณ ๓,๐๐๐,๐๐๐.๐๐ บาท (สามล้านบาทถ้วน) เพื่อจ่ายเป็นค่าปรับปรุงสะพานลอย พื้นที่ประมาณ ๑๘๒.๐๐ ตร.ม. ตามประมาณการงานก่อสร้าง และตามแบบแปลนที่เทศบาลนครปากเกร็ดกำหนดตามแผนพัฒนาท้องถิ่น (พ.ศ.๒๕๖๖-๒๕๗๐) เพิ่มเติม ครั้งที่ ๑/๒๕๖๘ หน้าที่ ๗๔ ลำดับที่ ๑.๑๙

๒. วัตถุประสงค์

- ๒.๑ เพื่ออำนวยความสะดวกในการสัญจรแก่นักเรียนและประชาชนภายในเขตพื้นที่รับผิดชอบของเทศบาล
- ๒.๒ เพื่อให้เกิดความปลอดภัยต่อชีวิตและทรัพย์สิน เพื่อความสะดวกในการสัญจร
- ๒.๕ เพื่อปรับปรุงบริเวณสะพานลอยให้มีสภาพแวดล้อมที่ดี

๓. คุณสมบัติของผู้ยื่นข้อเสนอ

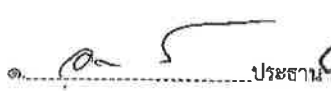
- ๓.๑ มีความสามารถตามกฎหมาย
- ๓.๒ ไม่เป็นบุคคลล้มละลาย
- ๓.๓ ไม่อยู่ระหว่างเลิกกิจการ
- ๓.๔ ไม่เป็นบุคคลซึ่งอยู่ระหว่างถูกระงับการยื่นข้อเสนอหรือทำสัญญากับหน่วยงานของรัฐไว้ชั่วคราวเนื่องจากเป็นผู้ที่ไม่ผ่านเกณฑ์การประเมินผลการปฏิบัติงานของผู้ประกอบการตามระเบียบที่รัฐมนตรีว่าการกระทรวงการคลังกำหนดตามที่ประกาศเผยแพร่ในระบบเครือข่ายสารสนเทศของกรมบัญชีกลาง

๑.  ประธาน ๒.  กรรมการ ๓.  กรรมการ/เลขานุการ

๓.๕ ไม่เป็นบุคคลซึ่งถูกระบุชื่อไว้ในบัญชีรายชื่อผู้ทำงานและได้แจ้งเวียนชื่อให้เป็นผู้ทำงานของหน่วยงานของรัฐในระบบเครือข่ายสารสนเทศของกรมบัญชีกลาง ซึ่งรวมถึงนิติบุคคลที่ผู้ทำงานเป็นหุ้นส่วนผู้จัดการ กรรมการผู้จัดการ ผู้บริหาร ผู้มีอำนาจในการดำเนินงานในกิจการของนิติบุคคลนั้นด้วย

๓.๖ มีคุณสมบัติและไม่มีลักษณะต้องห้ามตามที่คณะกรรมการนโยบายการจัดซื้อจัดจ้างและการบริหารพัสดุภาครัฐกำหนดในราชกิจจานุเบกษา

๓.๗ เป็นนิติบุคคลผู้มีอาชีพรับจ้างงานที่ประกวดราคาอิเล็กทรอนิกส์ดังกล่าว

๓.๘ ไม่เป็นผู้มีผลประโยชน์ร่วมกันกับผู้ยื่นข้อเสนอรายอื่นที่เข้ายื่นข้อเสนอให้แก่เทศบาลนครปากเกร็ด ณ วันประกาศประกวดราคาอิเล็กทรอนิกส์ หรือไม่เป็นผู้กระทำการอันเป็นการขัดขวางการแข่งขันราคาอย่างเป็นธรรม ในการประกวดราคาอิเล็กทรอนิกส์ครั้งนี้

๓.๙ ไม่เป็นผู้ได้รับเอกสิทธิ์หรือความคุ้มกัน ซึ่งอาจปฏิเสธไม่ยอมขึ้นศาลไทย เว้นแต่รัฐบาลของผู้ยื่นข้อเสนอได้มีคำสั่งให้สละเอกสิทธิ์และความคุ้มกันเช่นนั้น

๓.๑๐ โครงการก่อสร้างนี้ไม่ต้องกำหนดคุณสมบัติผู้มีสิทธิเข้ายื่นข้อเสนอเป็นผู้ประกอบการที่ขึ้นทะเบียนงานก่อสร้างสาขาก่อสร้างทางไว้กับกรมบัญชีกลาง

โดยกำหนดสัดส่วนของราคางานก่อสร้าง จำนวน ๓,๐๐๐,๐๐๐.๐๐ บาท (สามล้านบาทถ้วน) และสัดส่วน ๑๐๐% ตามราคางานก่อสร้าง

๓.๑๑ ผู้ยื่นข้อเสนอต้องมีผลงานก่อสร้างประเภทเดียวกันกับงานที่ประกวดราคาจ้างก่อสร้าง และต้องเป็นงานของผู้รับจ้างในสัญญาเดียว ๑,๕๐๐,๐๐๐.๐๐ บาท (หนึ่งล้านห้าแสนบาทถ้วน) และเป็นผลงานที่เป็นคู่สัญญาโดยตรงกับหน่วยงานของรัฐ หรือหน่วยงานเอกชนที่เทศบาลนครปากเกร็ดเชื่อถือ

๓.๑๒ กิจการร่วมค้าที่ยื่นข้อเสนอในรูปแบบของ "กิจการร่วมค้า" ต้องมีคุณสมบัติ ดังนี้ กรณีที่ข้อตกลงระหว่างผู้เข้าร่วมค้ากำหนดให้ผู้เข้าร่วมค้ารายใดรายหนึ่งเป็นผู้เข้าร่วมค้าหลัก ข้อตกลงระหว่างผู้เข้าร่วมค้าจะต้องมีการกำหนดสัดส่วนหน้าที่และความรับผิดชอบในปริมาณงาน สิ่งของหรือมูลค่าตามสัญญาของผู้เข้าร่วมค้าหลักมากกว่าผู้เข้าร่วมค้ารายอื่นทุกราย

กรณีที่ข้อตกลงระหว่างผู้เข้าร่วมค้ากำหนดให้ผู้เข้าร่วมค้ารายใดรายหนึ่งเป็นผู้เข้าร่วมค้าหลัก กิจการร่วมค่านั้นต้องใช้ผลงานของผู้เข้าร่วมค้าหลักรายเดียวเป็นผลงานของกิจการร่วมค้าที่ยื่นข้อเสนอ

สำหรับข้อตกลงระหว่างผู้เข้าร่วมค้าที่ไม่ได้กำหนดให้ผู้เข้าร่วมค้ารายใดเป็นผู้เข้าร่วมค้าหลัก ผู้เข้าร่วมค้าทุกรายจะต้องมีคุณสมบัติครบถ้วนตามเงื่อนไขที่กำหนดไว้ในเอกสารเชิญชวน

กรณีที่ข้อตกลงระหว่างผู้เข้าร่วมค้ากำหนดให้มีการมอบหมายผู้เข้าร่วมค้ารายใดรายหนึ่งเป็นผู้ยื่นข้อเสนอ ในนามกิจการร่วมค้า การยื่นข้อเสนอดังกล่าวไม่ต้องมีหนังสือมอบอำนาจ

สำหรับข้อตกลงระหว่างผู้เข้าร่วมค้าที่ไม่ได้กำหนดให้ผู้เข้าร่วมค้ารายใดเป็นผู้ยื่นข้อเสนอ ผู้เข้าร่วมค้าทุกรายจะต้องลงลายมือชื่อในหนังสือมอบอำนาจให้ผู้เข้าร่วมค้ารายใดรายหนึ่งเป็นผู้ยื่นข้อเสนอ ในนามกิจการร่วมค้า

๓.๑๓ ผู้ยื่นข้อเสนอต้องลงทะเบียนในระบบจัดซื้อจัดจ้างภาครัฐด้วยอิเล็กทรอนิกส์ (Electronic Government Procurement : e - GP) ของกรมบัญชีกลาง

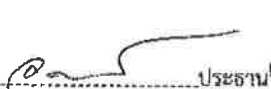
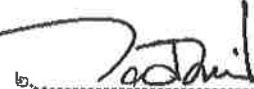
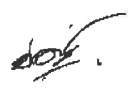
๑.  ประธาน ๒.  กรรมการ ๓.  กรรมการ/เลขานุการ

๓.๑๔ ผู้ยื่นเสนอต้องมีมูลค่าสุทธิของกิจการ ดังนี้

(๑) กรณีผู้ยื่นข้อเสนอเป็นนิติบุคคลที่จัดตั้งขึ้นตามกฎหมายไทย หรือเป็นนิติบุคคลที่จัดตั้งขึ้นตามกฎหมายของต่างประเทศซึ่งได้จดทะเบียนเกินกว่า ๑ ปี ต้องมีมูลค่าสุทธิของกิจการ จากผลต่างระหว่างสินทรัพย์สุทธิหักด้วยหนี้สินสุทธิ ที่ปรากฏในงบแสดงฐานะการเงินที่มีการตรวจรับรองแล้ว ซึ่งจะต้องแสดงค่าเป็นบวก ๑ ปีสุดท้ายก่อนวันยื่นข้อเสนอ

(๒) กรณีผู้ยื่นข้อเสนอเป็นนิติบุคคลที่จัดตั้งขึ้นตามกฎหมายไทยซึ่งยังไม่มีงบแสดงฐานะการเงินกับกรมพัฒนาธุรกิจการค้า ให้พิจารณาการกำหนดมูลค่าของทุนจดทะเบียน โดยผู้ยื่นข้อเสนอจะต้องมีทุนจดทะเบียนที่เรียกชำระมูลค่าหุ้นแล้ว ณ วันที่ยื่นข้อเสนอ ไม่ต่ำกว่า ๑ ล้านบาท หรือเป็นนิติบุคคลที่จัดตั้งขึ้นตามกฎหมายของต่างประเทศซึ่งยังไม่มีงบแสดงฐานะการเงิน ให้พิจารณาการกำหนดมูลค่าของทุนจดทะเบียน โดยผู้ยื่นข้อเสนอจะต้องมีทุนจดทะเบียนที่เรียกชำระมูลค่าหุ้นแล้ว ณ วันที่ยื่นข้อเสนอ คือ มูลค่าการจัดซื้อจัดจ้างเกิน ๖๐ ล้านบาท แต่ไม่เกิน ๑๕๐ ล้านบาท ต้องมีทุนจดทะเบียนไม่ต่ำกว่า ๒๐ ล้านบาท

(๓) สำหรับการจัดซื้อจัดจ้างครั้งหนึ่งที่มีวงเงินเกิน ๕๐๐,๐๐๐ บาท ขึ้นไป กรณีผู้ยื่นข้อเสนอเป็นบุคคลธรรมดาที่ถือสัญชาติไทย หรือบุคคลธรรมดาที่มีได้ถือสัญชาติไทย โดยพิจารณาจากหนังสือรับรองบัญชีเงินฝากไม่เกิน ๙๐ วันก่อนวันยื่นข้อเสนอ โดยต้องมีเงินฝากคงเหลือในบัญชีธนาคารเป็นมูลค่า ๑ ใน ๔ ของมูลค่างบประมาณของโครงการหรือรายการที่ยื่นข้อเสนอในแต่ละครั้ง และหากเป็นผู้ชนะการจัดซื้อจัดจ้างหรือเป็นผู้ได้รับการคัดเลือกจะต้องแสดงหนังสือรับรองบัญชีเงินฝากที่มีมูลค่าดังกล่าวอีกครั้งหนึ่งในวันลงนามในสัญญา

(๔) กรณีที่ผู้ยื่นข้อเสนอไม่มีมูลค่าสุทธิของกิจการหรือทุนจดทะเบียน หรือมีแต่ไม่เพียงพอที่จะเข้ายื่นข้อเสนอ ผู้ยื่นข้อเสนอสามารถขอวงเงินสินเชื่อ โดยต้องมีวงเงินสินเชื่อ ๑ ใน ๔ ของมูลค่างบประมาณของโครงการหรือรายการที่ยื่นข้อเสนอในแต่ละครั้ง (สินเชื่อที่ธนาคารภายในประเทศ หรือบริษัทเงินทุนหรือบริษัทเงินทุนหลักทรัพย์ที่ได้รับอนุญาตให้ประกอบกิจการเงินทุนเพื่อการพาณิชย์ และประกอบธุรกิจค้าประกันตามประกาศของธนาคารแห่งประเทศไทย ตามรายชื่อบริษัทเงินทุนที่ธนาคารแห่งประเทศไทยแจ้งเวียนให้ทราบ หรือเป็นสินเชื่อที่ธนาคารต่างประเทศหรือบริษัทเงินทุนหรือบริษัทเงินทุนหลักทรัพย์ที่ได้รับอนุญาตให้ประกอบกิจการเงินทุนเพื่อการพาณิชย์และประกอบธุรกิจค้าประกันตามประกาศของธนาคารกลางต่างประเทศนั้น ตามรายชื่อบริษัทเงินทุนที่ธนาคารต่างประเทศนั้นแจ้งเวียนให้ทราบ โดยพิจารณาจากยอดเงินรวมของวงเงินสินเชื่อที่สำนักงานใหญ่รับรองหรือที่สำนักงานสาขารับรอง (กรณีได้รับมอบอำนาจจากสำนักงานใหญ่) ซึ่งออกให้แก่ผู้ยื่นข้อเสนอ นับถึงวันยื่นข้อเสนอไม่เกิน ๙๐ วัน

หมายเหตุ นิติบุคคลที่จัดตั้งขึ้นตามกฎหมายของต่างประเทศและบุคคลธรรมดา ที่มีได้ถือสัญชาติไทย เอกสารที่ใช้ในการยื่นข้อเสนอจะต้องผ่านการรับรองตามระเบียบกระทรวงการต่างประเทศ ว่าด้วยการรับรองเอกสาร พ.ศ.๒๕๓๙ และที่แก้ไขเพิ่มเติม กำหนด

(๕) กรณีตาม (๑)-(๔) ยกเว้นสำหรับกรณีดังต่อไปนี้

(๕.๑) กรณีที่ผู้ยื่นข้อเสนอเป็นหน่วยงานของรัฐ

(๕.๒) นิติบุคคลที่จัดตั้งขึ้นตามกฎหมายไทยที่อยู่ระหว่างการฟื้นฟูกิจการตามพระราชบัญญัติล้มละลาย (ฉบับที่ ๑๐) พ.ศ.๒๕๖๑

๔. รายละเอียดคุณลักษณะเฉพาะของพัสดุที่จะดำเนินการจัดซื้อหรือขอบเขตของงานที่จะดำเนินการจัดจ้าง หรือแบบรูปรายการงานก่อสร้างที่จะดำเนินการจ้างก่อสร้าง (แล้วแต่กรณี) และเอกสารแนบท้ายอื่นๆ

โดยจะดำเนินการปรับปรุงสะพานลอย พื้นที่ประมาณ ๑๘๒.๐๐ ตร.ม. ตามประมาณการงาน ก่อสร้าง และตามแบบแปลนที่เทศบาลนครปากเกร็ดกำหนด ตามทะเบียนแบบเลขที่ กส.๒๕/๒๕๖๙ ลงวันที่ ๑๘ กรกฎาคม ๒๕๖๘

๕. กำหนดเวลาส่งมอบพัสดุ

ระยะเวลาส่งมอบพัสดุ ๑๘๐ วัน

๖. หลักเกณฑ์ในการพิจารณาคัดเลือกข้อเสนอ

การพิจารณาผลการยื่นข้อเสนอประกวดราคาอิเล็กทรอนิกส์ครั้งนี้ เทศบาลนครปากเกร็ด จะพิจารณาจากตัดสินโดยใช้หลักเกณฑ์ราคา

๗. วงเงินงบประมาณ/วงเงินที่รับจัดสรร

งบประมาณ จำนวน ๓,๐๐๐,๐๐๐.๐๐ บาท (สามล้านบาทถ้วน)

๘. งานงวดและการจ่ายเงิน

คณะกรรมการตรวจรับพัสดุ สามารถตรวจรับพัสดุงวดใดงวดหนึ่งก่อนได้ แต่ต้องตรวจรับ พัสดุในงวดที่หนึ่งให้แล้วเสร็จก่อน มีกำหนดระยะเวลาก่อสร้างแล้วเสร็จ จำนวน ๑๘๐ วัน โดยแบ่งงวดงาน เป็น ๖ งวด ดังนี้

งวดที่ ๑ กำหนดจ่ายเป็นจำนวนเงินร้อยละสิบ (๑๐) ของค่าก่อสร้างทั้งหมด เมื่อผู้รับจ้างได้ ปฏิบัติงานโครงสร้างเหล็กสะพานลอยทั้งหมด แล้วเสร็จ ตามแบบรูปและรายการของเทศบาล ภายใน ๕๐ วัน นับถัดจากวันที่ลงนามในสัญญา

งวดที่ ๒ กำหนดจ่ายเป็นจำนวนเงินร้อยละสิบ (๑๐) ของค่าก่อสร้างทั้งหมด เมื่อผู้รับจ้าง ได้ปฏิบัติงานติดตั้งหลังคาเมทัลชีท เคลือบสี พื้นที่รวมประมาณ ๑๔๑.๐๐ ตารางเมตร แล้วเสร็จ งานติดตั้งราง ระบายน้ำ สแตนเลส หนา ๑ มิลลิเมตร กว้าง ๖ นิ้ว ความยาวรวมประมาณ ๑๒.๐๐ เมตร พร้อมทั้งระบายน้ำฝน สแตนเลส แล้วเสร็จ งานติดตั้งแผงกันสาดกรูลูมิเนียมคอมโพสิต พื้นที่รวมประมาณ ๒๘.๐๐ ตารางเมตร แล้วเสร็จ ตามแบบรูปและรายการของเทศบาล ให้แล้วเสร็จ ภายใน ๘๐ วัน นับถัดจากวันที่ลงนามในสัญญา

งวดที่ ๓ กำหนดจ่ายเป็นจำนวนเงินร้อยละสิบห้า (๑๕) ของค่าก่อสร้างทั้งหมด เมื่อผู้รับจ้างได้ ปฏิบัติงานติดตั้งฝ้าเพดานแผ่นอลูมิเนียมคอมโพสิต พร้อมโครง พื้นที่รวมประมาณ ๑๓๕.๐๐ ตารางเมตร แล้วเสร็จ ตามแบบรูปและรายการของเทศบาล แล้วเสร็จ ภายใน ๑๑๐ วัน นับถัดจากวันที่ลงนามในสัญญา

งวดที่ ๔ กำหนดจ่ายเป็นจำนวนเงินร้อยละยี่สิบ (๒๐) ของค่าก่อสร้างทั้งหมด เมื่อผู้รับจ้างได้ ปฏิบัติงานกรูลูมิเนียมคอมโพสิตรอบเสา จำนวน ๑๖ ชุด ตามแบบรูปและรายการของเทศบาล ให้แล้วเสร็จ ภายใน ๑๓๐ วัน นับถัดจากวันที่ลงนามในสัญญา

๑..... ประธานฯ ๒..... กรรมการ ๓..... กรรมการ/เลขานุการ

งวดที่ ๕ กำหนดจ่ายเป็นจำนวนเงินร้อยละสิบ (๒๐) ของค่าก่อสร้างทั้งหมด เมื่อผู้รับจ้างได้ปฏิบัติงานกรอูมิเนี่ยมคอมโพสิตรอบเสา จำนวนรวม ๓๒ ชุด (ต่อจากงวดที่ ๔) แล้วเสร็จ ตามแบบรูปและรายการของเทศบาล ให้แล้วเสร็จ ภายใน ๑๕๐ วัน นับถัดจากวันที่ลงนามในสัญญา

งวดสุดท้าย กำหนดจ่ายเป็นจำนวนเงินร้อยละสิบห้า (๒๕) ของค่าก่อสร้างทั้งหมด เมื่อผู้รับจ้างได้ปฏิบัติงานติดตั้งโคมไฟโคม LED ขนาด ๑๘ วัตต์ จำนวน ๑๖ ชุด แล้วเสร็จ งานติดตั้งโคมไฟสปอร์ตไลท์ LED ๑๐ W จำนวน ๓๒ ชุด แล้วเสร็จ งานเดินท่อร้อยสายไฟฟ้า แล้วเสร็จ งานทาสีสะพานลอย แล้วเสร็จ ตามแบบรูปและรายการของเทศบาล รวมทั้งปฏิบัติงานอื่นๆทั้งหมดให้แล้วเสร็จเรียบร้อยตามสัญญารวมทั้งทำสถานที่ก่อสร้างให้สะอาดเรียบร้อย

๙. อัตราค่าปรับ

ค่าปรับตามสัญญาจ้างแนบท้ายเอกสารประกวดราคาอิเล็กทรอนิกส์นี้ หรือข้อตกลงจ้างเป็นหนังสือจะกำหนด ดังนี้

๙.๑ กรณีที่ผู้รับจ้างนำงานที่รับจ้างไปจ้างช่วงให้ผู้อื่นทำอีกทอดหนึ่งโดยไม่ได้รับอนุญาตจากเทศบาลนครปากเกร็ด จะกำหนดค่าปรับสำหรับการฝ่าฝืนดังกล่าวเป็นจำนวนร้อยละ ๑๐.๐๐ ของวงเงินของงานจ้างช่วงนั้น

๙.๒ กรณีที่ผู้รับจ้างปฏิบัติผิดสัญญาจ้างก่อสร้าง นอกเหนือจากข้อ ๙.๑ จะกำหนดค่าปรับเป็นรายวันเป็นจำนวนเงินตายตัวในอัตราร้อยละ ๐.๒๕ ของราคางานจ้าง

๑๐. การกำหนดระยะเวลารับประกันความชำรุดบกพร่อง (ถ้ามี)

ผู้ชนะการประกวดราคาอิเล็กทรอนิกส์ซึ่งได้ทำสัญญาจ้าง ตามแบบ ดังระบุในข้อ ๑.๓ หรือข้อตกลงจ้างเป็นหนังสือแล้วแต่กรณี จะต้องรับประกันความชำรุดบกพร่องของงานจ้างที่เกิดขึ้นภายในระยะเวลาไม่น้อยกว่า ๒ ปี นับถัดจากวันที่เทศบาลนครปากเกร็ดได้รับมอบงาน โดยต้องบริหารจัดการซ่อมแซมแก้ไขให้ใช้งานได้ดั้งเดิมภายใน ๑๕ วัน นับถัดจากวันที่ได้รับแจ้งความชำรุดบกพร่อง

๑๑. มาตรฐานฝีมือช่าง

ประกาศนียบัตรวิชาชีพชั้นสูง (ปวส.) สาขาช่างก่อสร้าง หรือช่างโยธา หรือช่างสำรวจ

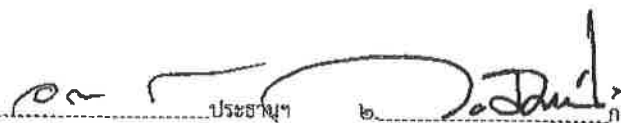
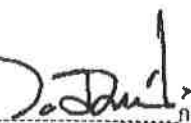
๑.  ประธานฯ ๒.  กรรมการ

๓.  กรรมการ/เลขานุการ

๑๒. สูตรการปรับราคา

ตามประมวลมติคณะรัฐมนตรีกำหนดเงื่อนไข หลักเกณฑ์ ประเภทงานก่อสร้าง สูตรและวิธีการคำนวณที่ใช้กับสัญญาแบบปรับราคาได้ (ค่า K) ในการพิจารณาเพิ่มหรือลดราคาค่างานก่อสร้างให้คำนวณตามสูตร ดังนี้

- กำหนดให้
- P = (Po) x (K)
 - P = ราคาค่างานต่อหน่วยหรือราคาค่างานเป็นงวดที่จะต้องจ่ายให้ผู้รับจ้าง
 - Po = ราคาค่างานต่อหน่วยที่ผู้รับจ้างประมูลได้ หรือราคาค่างานเป็นงวดซึ่งระบุไว้ในสัญญาแล้วแต่กรณี
 - K = ESCALATION FACTOR ที่หักด้วย ๔ % เมื่อต้องเพิ่มค่างานหรือบวกเพิ่ม ๔ % เมื่อต้องเรียกค่างานคืน
- ESCALATION FACTOR K หาได้จากสูตร ซึ่งแบ่งตามประเภทและลักษณะงานดังนี้
- K๑ = ๐.๒๕ + ๐.๑๕lt/lo + ๐.๑๐Ct/Co + ๐.๕๐ Mt/Mo + ๐.๑๐ St/So
(งานอาคาร)
 - K๒.๑ = ๐.๓๐ + ๐.๑๐ lt/lo + ๐.๕๐Et/Eo+ ๐.๒๐ Ft/Fo
(งานดิน)
 - K ๓.๑= ๐.๓๐ + ๐.๕๐ At/Ao + ๐.๒๐Et/Eo+ ๐.๑๐ Ft/Fo
(งานผิวทาง PRIME COAT , TACK COAT , SEAL COAT)
 - K ๓.๓= ๐.๓๐ + ๐.๑๐ Mt/Mo + ๐.๕๐At/Ao+ ๐.๑๐ Et/Eo + ๐.๑๐Ft/Fo
(งานผิวถนน Asphaltic Concrete , Penetration Macadam)
 - K ๓.๔= ๐.๓๐ + ๐.๑๐ lt/lo + ๐.๓๕ Ct/Co + ๐.๑๐ Mt/Mo + ๐.๑๕ St/So
(งานผิวถนนคอนกรีตเสริมเหล็ก)
 - K ๓.๕= ๐.๓๕ + ๐.๒๐ lt/lo + ๐.๑๕ Ct/Co + ๐.๑๕ Mt/Mo + ๐.๑๕ St/So
(งานท่อระบายน้ำคอนกรีตเสริมเหล็กและงานบ่อพัก)
 - K ๓.๖= ๐.๓๐ + ๐.๑๐ lt/lo + ๐.๑๕ Ct/Co + ๐.๒๐ Mt/Mo + ๐.๒๕ St/So
(งานโครงสร้างคอนกรีตเสริมเหล็กและงานเขื่อนกันตลิ่ง)
 - K ๕.๒.๓= ๐.๕๐ + ๐.๑๐ lt/lo + ๐.๑๐ Mt/Mo + ๐.๓๐ PEt/PEo
(งานท่อระบายน้ำHYDENSITY POLYETHYLENE กรณีที่ผู้รับจ้างเป็นผู้จัดหาท่อ)

๑.  ประธานฯ

๒.  กรรมการ

๓.  กรรมการ/เลขานุการ

เงื่อนไขเพิ่มเติม

ตามกฎกระทรวงกำหนดพัสดุและวิธีการจัดซื้อจัดจ้างพัสดุที่รัฐต้องการส่งเสริมหรือสนับสนุน (ฉบับที่ ๒) พ.ศ. ๒๕๖๓ และหนังสือคณะกรรมการวินิจฉัยปัญหาการจัดซื้อจัดจ้างและการบริหารพัสดุภาครัฐ ด่วนที่สุด ที่ กค ๐๔๐๕.๒/ว ๗๘ ลงวันที่ ๓๑ มกราคม ๒๕๖๕

๑. หากผู้ยื่นข้อเสนอที่เป็นผู้ประกอบการวิสาหกิจขนาดกลางและขนาดย่อมให้แสดงสำเนาใบขึ้นทะเบียนผู้ประกอบการวิสาหกิจขนาดกลางและขนาดย่อม (SMEs)

๒. ผู้ยื่นข้อเสนอจะต้องใช้พัสดุประเภทวัสดุหรือครุภัณฑ์ที่จะใช้ในงานก่อสร้างเป็นพัสดุที่ผลิตภายในประเทศ โดยต้องใช้ไม่น้อยกว่าร้อยละ ๖๐ ของมูลค่าพัสดุที่จะใช้ในงานก่อสร้างทั้งหมดตามสัญญา

๓. ผู้ยื่นข้อเสนอ ที่เป็นผู้ชนะการเสนอราคาต้องจัดทำแผนการใช้พัสดุที่ผลิตภายในประเทศและแผนการใช้เหล็กที่ผลิตภายในประเทศ โดยยื่นให้หน่วยงานของรัฐภายใน ๖๐ วัน นับถัดจากวันลงนามในสัญญา” ทั้งนี้ โดยให้แนบตารางภาคผนวก ๑ และภาคผนวก ๒ ไปด้วย เว้นแต่กรณีที่ระยะเวลาดำเนินการตามสัญญาไม่เกิน ๖๐ วัน

๔. หากผู้ยื่นข้อเสนอไม่สามารถดำเนินการตามแผนการใช้พัสดุที่ผลิตภายในประเทศไทย ให้สามารถเปลี่ยนแปลงแก้ไขแผนได้ และต้องรายงานการเปลี่ยนแปลงแผนต่อหน่วยงานรัฐ แต่ต้องก่อนการส่งมอบงานในแต่ละงวด

๑.  ประธานฯ ๒.  กรรมการ

๓.  กรรมการ/เลขานุการ

ตารางการจัดทำแผนการใช้วัสดุที่ผลิตภายในประเทศ
โครงการปรับปรุงสะพานลอย บริเวณหน้าโรงเรียนนวมินทร์ชินูทิศ หอวัง นนทบุรี

รายการวัสดุหรือครุภัณฑ์ที่ใช้ในโครงการ

แผนการใช้วัสดุที่ผลิตภายในประเทศ

ลำดับ	รายการ	หน่วย	ปริมาณ	ราคาต่อหน่วย (บาท)	เป็นเงิน (รวม)	วัสดุ ในประเทศ	วัสดุ ต่างประเทศ
๑							
๒							
๓							
๔							
๕							
รวม					xxx	xxx	xxx
อัตรา (ร้อยละ)					๑๐๐	๗๐	๓๐

ลงชื่อ.....(คู่สัญญาฝ่ายผู้รับจ้าง)

()

.....ประธานา
๒.....กรรมการ

.....กรรมการ/เลขานุการ

ตารางการจัดทำแผนการใช้เหล็กที่ผลิตภายในประเทศ
โครงการปรับปรุงสะพานลอย บริเวณหน้าโรงเรียนนวมินทร์ชินูทิศ หอวัง นนทบุรี

รายการวัสดุหรือครุภัณฑ์ที่ใช้ในโครงการ
แผนการใช้เหล็กที่ผลิตภายในประเทศ
ปริมาณเหล็กทั้งโครงการ xxx (ตัน)

ลำดับ	รายการ	หน่วย	ปริมาณ	เหล็ก ในประเทศ	เหล็ก ต่างประเทศ
๑	เหล็กเส้น	ตัน			
๒	เหล็กข้ออ	ตัน			
๓	เหล็กเส้นกลม	ตัน			
๔					
๕					
รวม			xxx	xxx	xxx
อัตรา (ร้อยละ)			๑๐๐	๙๐	๑๐

ลงชื่อ.....(คู่สัญญาฝ่ายผู้รับจ้าง)
()

๑.....ประธานฯ ๒.....กรรมการ

๓.....กรรมการ/เลขานุการ

ตารางแสดงวงเงินงบประมาณที่ได้รับจัดสรรและราคากลางในงานจ้างก่อสร้าง

1. ชื่อโครงการ

ประกวดราคาจ้างก่อสร้างโครงการปรับปรุงสะพานลอย บริเวณหน้าโรงเรียนนวมินทร์ชินิต หอวัง นนทบุรี
ด้วยวิธีประกวดราคาอิเล็กทรอนิกส์ (e-bidding) / โครงการปรับปรุงสะพานลอย บริเวณหน้าโรงเรียนนวมินทร์ชินิต หอวัง
นนทบุรี

2. หน่วยงานเจ้าของโครงการ เทศบาลนครปากเกร็ด / เทศบาลนครปากเกร็ด

3. วงเงินงบประมาณที่ได้รับจัดสรร 3,000,000.00 บาท

4. ลักษณะงาน

โดยสังเขป ปรับปรุงสะพานลอย พื้นที่ประมาณ 182.00 ตร.ม.

ตามประมาณการงานก่อสร้างและตามแบบแปลนที่เทศบาลนครปากเกร็ดกำหนด

5. ราคากลางคำนวณ ณ วันที่ ๑๕ พ.ค. ๒๕๖๙ เป็นเงิน 3,097,872.99 บาท

6. บัญชีประมาณการราคากลาง

6.1 รายงาน ปร.4

6.2 รายงาน ปร.4 (พ)

6.3 รายงาน ปร.5 (ก)

6.4 รายงาน ปร.6

6.5 รายงานแสดงเหตุผลความจำเป็นรายละเอียดของการสืบ

7. รายชื่อคณะกรรมการกำหนดราคากลาง

7.1 อาคม สายด้วง ประธานกรรมการกำหนดราคากลาง หัวหน้าฝ่ายออกแบบ

7.2 นายวัชรภรณ์ สมศักดิ์ กรรมการกำหนดราคากลาง นักจัดการงานช่างชำนาญการ

7.3 ชนิษฐา เสาสมภพ กรรมการกำหนดราคากลาง ผู้ช่วยวิศวกรโยธา

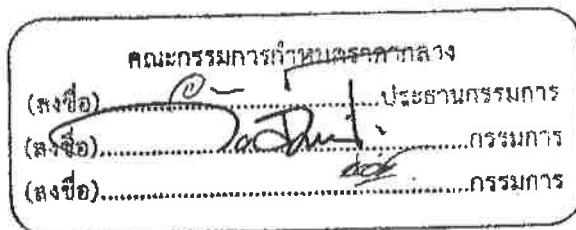

บันทึกข้อความ

ส่วนราชการ ส่วนควบคุมการก่อสร้าง สำนักช่าง โทร. ๘๑๗

ที่ ๒๕๖๘/๒๕๖๘

วันที่ ๑๕ พฤษภาคม ๒๕๖๘

เรื่อง กำหนดราคากลางโครงการก่อสร้าง

เรียน นายเทศมนตรี ปลัดเทศบาล ผู้อำนวยการสำนักช่าง ผู้อำนวยการส่วนควบคุมการก่อสร้าง

ตามคำสั่งเทศบาลนครปากเกร็ด ที่ ๗๖๗/๒๕๖๘ ลงวันที่ ๑๒ พฤษภาคม ๒๕๖๘ เรื่อง การแต่งตั้งคณะกรรมการกำหนดราคากลาง สำหรับประกวดราคาจ้างก่อสร้างโครงการปรับปรุงสะพานลอย บริเวณหน้าโรงเรียนนวมินทราชินูทิศ หอวัง นนทบุรี ด้วยวิธีประกวดราคาอิเล็กทรอนิกส์ (e-bidding) เพื่อกำหนดราคากลางโครงการดังกล่าว นั้น

บัดนี้ คณะกรรมการกำหนดราคากลางโครงการปรับปรุงสะพานลอย บริเวณหน้าโรงเรียน นวมินทราชินูทิศ หอวัง นนทบุรี ได้ดำเนินการคำนวณราคากลางของโครงการดังกล่าวให้เป็นปัจจุบันเรียบร้อยแล้ว ตามแบบสรุปราคากลางที่แนบมาพร้อมนี้

จึงเรียนมาเพื่อโปรดทราบและพิจารณาให้ความเห็นชอบพร้อมจัดส่งให้สำนักช่าง เพื่อใช้เป็น เอกสารประกอบให้ สำนักคลัง ดำเนินการจัดซื้อจัดจ้างตามระเบียบ ฯ ต่อไป

เรียน ปลัดเทศบาล

- เพื่อโปรดพิจารณา ให้ความเห็นชอบราคากลางเพื่อเป็นเอกสารประกอบการจัดจ้างต่อไป

(นายนพกร หวังพราย)

ผู้อำนวยการสำนักช่าง

๑๕ พ.ค. ๒๕๖๘

(นายนพกร หวังพราย)
ผู้อำนวยการสำนักช่าง
รักษาราชการแทนรองปลัดเทศบาล

(ลงชื่อ)  ประธานกรรมการ
(นายอาคม สายด้วง)

ตำแหน่ง หัวหน้าฝ่ายออกแบบ

(ลงชื่อ)  กรรมการ

(นายวิษรากรณ์ สมศักดิ์)

ตำแหน่ง นักจัดการงานช่างชำนาญงาน

(ลงชื่อ)  กรรมการ

(นางสาวชนิษฐา เสาสสมภพ)

ตำแหน่ง ผู้ช่วยวิศวกรโยธา

(นายวิศว์ ชัยรุ่งเรือง)

ผู้อำนวยการส่วนควบคุมการก่อสร้าง

เห็นชอบ

(นางปริญดา เข้าวรณ)
ของปลัดเทศบาล รักษาราชการแทน
ปลัดเทศบาลนครปากเกร็ด

๑๕ พ.ค. ๒๕๖๘

(นายวิชัย บรรณากัณฑ์)
นายกเทศมนตรีนครปากเกร็ด

ตารางแสดงวงเงินงบประมาณที่ได้รับจัดสรรและราคากลางในงานจ้างก่อสร้าง

1. ชื่อโครงการ

ประกวดราคาจ้างก่อสร้างโครงการปรับปรุงสะพานลอย บริเวณหน้าโรงเรียนนวมินทร์ชินุทิศ หอวัง นนทบุรี
ด้วยวิธีประกวดราคาอิเล็กทรอนิกส์ (e-bidding) / โครงการปรับปรุงสะพานลอย บริเวณหน้าโรงเรียนนวมินทร์ชินุทิศ หอวัง
นนทบุรี

2. หน่วยงานเจ้าของโครงการ เทศบาลนครปากเกร็ด / เทศบาลนครปากเกร็ด

3. วงเงินงบประมาณที่ได้รับจัดสรร 3,000,000.00 บาท

4. ลักษณะงาน

โดยสังเขป ปรับปรุงสะพานลอย พื้นที่ประมาณ 182.00 ตร.ม.
ตามประมาณการงานก่อสร้างและตามแบบแปลนที่เทศบาลนครปากเกร็ดกำหนด

5. ราคากลางคำนวณ ณ วันที่ ๑๕ พ.ค. ๒๕๖๘ เป็นเงิน 3,097,872.99 บาท

6. บัญชีประมาณการราคากลาง

6.1 รายงาน ปร.4

6.2 รายงาน ปร.4 (พ)

6.3 รายงาน ปร.5 (ก)

6.4 รายงาน ปร.6

6.5 รายงานแสดงเหตุผลความจำเป็นรายละเอียดของการสืบ

7. รายชื่อคณะกรรมการกำหนดราคากลาง

7.1 อาคม สายดั่ง ประธานกรรมการกำหนดราคากลาง หัวหน้าฝ่ายออกแบบ

7.2 นายวัชรกรณ์ สมศักดิ์ กรรมการกำหนดราคากลาง นักจัดการงานช่างชำนาญการ

7.3 ขนิษฐา เสาสมภพ กรรมการกำหนดราคากลาง ผู้ช่วยวิศวกรโยธา



แบบสรุปราคากลางงานก่อสร้างอาคาร

ชื่อโครงการ/งานก่อสร้าง	ประกวดราคาจ้างก่อสร้างโครงการปรับปรุงสะพานลอย บริเวณหน้าโรงเรียนนวมินทร์ชุนทิศ หอวัง นนทบุรี ด้วยวิธีประกวดราคาอิเล็กทรอนิกส์ (e-bidding)/โครงการปรับปรุงสะพานลอย บริเวณหน้าโรงเรียนนวมินทร์ชุนทิศ หอวัง นนทบุรี		
สถานที่ก่อสร้าง	ตำบล บ้านใหม่	อำเภอ ปากเกร็ด	จังหวัด นนทบุรี
แบบเลขที่	กส.25/2569		
หน่วยงานเจ้าของโครงการ/งานก่อสร้าง	เทศบาลนครปากเกร็ด เทศบาลนครปากเกร็ด		
แบบ ปร. 4 และ ปร. 5 ที่แนบ	มีจำนวน	2	ชุด
คำนวณราคากลาง	เมื่อวันที่	๑๕ พค. ๒๕๖๙	

หน่วย : บาท

ลำดับที่	รายงาน	ค่าก่อสร้าง	หมายเหตุ
1	งานปรับปรุงสะพานลอย จำนวน 1.000 หลังละ 2,896,397.71 บาท	2,896,397.71	
2	งานอาคาร : ค่าใช้จ่ายพิเศษตามข้อกำหนดฯ	201,475.28	
สรุป	ราคากลาง ราคากลาง (..... สามล้านเก้าหมื่นเจ็ดพันแปดร้อยเจ็ดสิบสองบาทเก้าสิบบาทเก้าสตางค์))	3,097,872.99	

ชนิษฐา เสาสสมภพ

14 พฤษภาคม 2569 11:32:52

คณะกรรมการกำหนดราคากลาง

(ลงชื่อ).....ประธานกรรมการ

(ลงชื่อ).....กรรมการ

(ลงชื่อ).....กรรมการ

หน้า 1 จาก 1

แบบสรุปราคากลางงานก่อสร้างอาคาร

ชื่อโครงการ/งานก่อสร้าง ประกวราคาจ้างก่อสร้างโครงการปรับปรุงสะพานลอย บริเวณหน้าโรงเรียนนวมินทราชินูทิศ หอวัง นนทบุรี ด้วยวิธีประกวดราคาอิเล็กทรอนิกส์ (e-bidding)/โครงการปรับปรุงสะพานลอย บริเวณหน้าโรงเรียนนวมินทราชินูทิศ หอวัง นนทบุรี

สถานที่ก่อสร้าง ตำบล บ้านใหม่ อำเภอ ปากเกร็ด จังหวัด นนทบุรี

แบบเลขที่ กส.25/2569

หน่วยงานเจ้าของโครงการ/งานก่อสร้าง เทศบาลนครปากเกร็ด เทศบาลนครปากเกร็ด

แบบ ปร. 4 และ ปร. 5 ที่แนบ มีจำนวน ชุด

คำนวณราคากลาง เมื่อวันที่ ๑๕ พ.ค. ๒๕๖๙

(อาคม สายดวง)

ประธานกรรมการกำหนดราคากลาง

(นายวีชรากรณ์ สมศักดิ์)

กรรมการกำหนดราคากลาง

(ขนิษฐา เสาสมภพ)

กรรมการกำหนดราคากลาง

แบบสรุปค่าก่อสร้าง

กลุ่มงาน/งาน	งานปรับปรุงสะพานลอย				
ชื่อโครงการ/งานก่อสร้าง	ประกวดราคาจ้างก่อสร้างโครงการปรับปรุงสะพานลอย บริเวณหน้าโรงเรียนนวมินทร์ชินุทิศ หอวัง นนทบุรี ด้วยวิธีประกวดราคาอิเล็กทรอนิกส์ (e-bidding)/โครงการปรับปรุงสะพานลอย บริเวณหน้าโรงเรียนนวมินทร์ชินุทิศ หอวัง นนทบุรี				
สถานที่ก่อสร้าง	ตำบล	บ้านใหม่	อำเภอ	ปากเกร็ด	จังหวัด นนทบุรี
แบบเลขที่	กส.25/2569				
หน่วยงานเจ้าของโครงการ/งานก่อสร้าง	เทศบาลนครปากเกร็ด / เทศบาลนครปากเกร็ด				
แบบ ปร. 4 ที่แนบ	มีจำนวน	7	หน้า		
คำนวณราคากลาง	เมื่อวันที่	๑๕ พ.ค. ๒๕๖๙			

หน่วย : บาท

ลำดับที่	รายงาน	ค่างานต้นทุน	Factor F	ค่าก่อสร้าง	หมายเหตุ
1	งานปรับปรุงสะพานลอย	2,219,802.05	1.3048	2,896,397.71	
รวมค่าก่อสร้าง				2,896,397.71	

ขนาดหรือเนื้อที่อาคารจำนวน 182.00 ตารางเมตร เฉลี่ย 15,914.27 บาท/ตารางเมตร

หมายเหตุ : แสดงแบบสรุปค่าก่อสร้าง รวม 2,896,397.71 บาท ต่อ 1 หน่วย

คณะกรรมการคำนวณราคากลาง

(ลงชื่อ).....ประธานกรรมการ

(ลงชื่อ).....กรรมการ

(ลงชื่อ).....กรรมการ

ชนิษฐา เสาสมภพ

14 พฤษภาคม 2569 11:32:44

กลุ่มงาน/งาน	งานปรับปรุงสะพานลอย				
ชื่อโครงการ/งานก่อสร้าง	ประกวดราคาจ้างก่อสร้างโครงการปรับปรุงสะพานลอย บริเวณหน้าโรงเรียนนวมินทร์ชินุทิศ หอวัง นนทบุรี ด้วยวิธีประกวดราคาอิเล็กทรอนิกส์ (e-bidding)โครงการปรับปรุงสะพานลอย บริเวณหน้าโรงเรียนนวมินทร์ชินุทิศ หอวัง นนทบุรี				
สถานที่ก่อสร้าง	ตำบล	บ้านใหม่	อำเภอ	ปากเกร็ด	จังหวัด นนทบุรี
แบบเลขที่	กส.25/2569				
หน่วยงานเจ้าของโครงการ/งานก่อสร้าง	เทศบาลนครปากเกร็ด / เทศบาลนครปากเกร็ด				
แบบ ปร. 4	ที่แนบ	มีจำนวน	7	หน้า	
คำนวณราคากลาง	เมื่อวันที่	๑๕ พ.ค. ๒๕๖๙			

หน่วย : บาท

ลำดับที่	รายงาน	ค่างานต้นทุน	Factor F	ค่าก่อสร้าง	หมายเหตุ
	เงื่อนไขการใช้ตาราง Factor F				
	เงินล่วงหน้าจ่าย 0 %				
	เงินประกันผลงานหัก 0 %				
	ดอกเบี้ยเงินกู้ 7 %				
	ภาษีมูลค่าเพิ่ม 7 %				
				รวมค่าก่อสร้าง	
				2,896,397.71	

ขนาดหรือเนื้อที่อาคารจำนวน 182.00 ตารางเมตร เฉลี่ย 15,914.27 บาท/ตารางเมตร

หมายเหตุ : แสดงแบบสรุปค่าก่อสร้าง รวม 2,896,397.71 บาท ต่อ 1 หน่วย

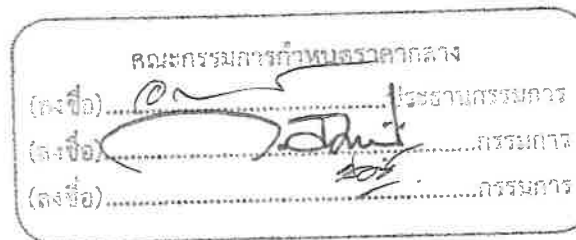

ชนิษฐา เสาศมภพ

14 พฤษภาคม 2569 11:32:44

แบบสรุปค่าก่อสร้าง

ชื่อโครงการ/งานก่อสร้าง	ประกวดราคาจ้างก่อสร้างโครงการปรับปรุงสะพานลอย บริเวณหน้าโรงเรียนนวมินทราชินูทิศ หอวัง นนทบุรี ด้วยวิธีประกวดราคาอิเล็กทรอนิกส์ (e-							
สถานที่ก่อสร้าง	bidding)โครงการปรับปรุงสะพานลอย บริเวณหน้าโรงเรียนนวมินทราชินูทิศ หอวัง นนทบุรี		ตำบล	บ้านใหม่	อำเภอ	ปากเกร็ด	จังหวัด	นนทบุรี
แบบเลขที่	กส.25/2569							
หน่วยงานเจ้าของโครงการ/งานก่อสร้าง	เทศบาลนครปากเกร็ด / เทศบาลนครปากเกร็ด							
แบบ ปร. 4	ที่แนบ	มีจำนวน	7	หน้า				
คำนวณราคากลาง	เมื่อวันที่	๑๕ พ.ค. ๒๕๖๘						

(อาคม สายตวง)

ประธานกรรมการกำหนดราคากลาง

(ชนิษฐา เสาศมภพ)

กรรมการกำหนดราคากลาง

(นายวีชรากรณ สมศักดิ์)

กรรมการกำหนดราคากลาง

แบบแสดงรายการ ปริมาณงาน และราคา

กลุ่มงาน/งาน	งานปรับปรุงสะพานลอย		
ชื่อโครงการ/งานก่อสร้าง	ประกวดราคาจ้างก่อสร้างโครงการปรับปรุงสะพานลอย บริเวณหน้าโรงเรียนนวมินทร์ชินุทิศ หอวัง นนทบุรี ด้วยวิธีประกวดราคาอิเล็กทรอนิกส์ (e-bidding) /		
สถานที่ก่อสร้าง	ตำบล	บ้านใหม่	โครงการปรับปรุงสะพานลอย บริเวณหน้าโรงเรียนนวมินทร์ชินุทิศ หอวัง นนทบุรี อำเภอ ปากเกร็ด จังหวัด นนทบุรี
หน่วยงานเจ้าของโครงการ/งานก่อสร้าง	เทศบาลนครปากเกร็ด / เทศบาลนครปากเกร็ด		
คำนวณราคากลางโดย	คณะกรรมการกำหนดราคากลาง	เมื่อวันที่	๑๕ พ.ค. ๒๕๖๕



หน่วย : บาท

ลำดับที่	รายการ	จำนวน	หน่วย	ค่าวัสดุ		ค่าแรงงาน		รวมค่าวัสดุ และแรงงาน	หมายเหตุ
				ราคาต่อหน่วย	จำนวนเงิน	ราคาต่อหน่วย	จำนวนเงิน		
1	งานรื้อถอน		รวม					21,171.60	
2	งานปรับปรุงสะพานลอย (งานโครงสร้าง)		รวม					323,689.08	
3	งานปรับปรุงสะพานลอย (งานสถาปัตยกรรม)		รวม					1,815,281.95	
4	งานปรับปรุงสะพานลอย (งานไฟฟ้า)		รวม					27,919.42	

หมายเหตุ : แสดงรายการปริมาณ และราคารวม 2,219,802.05 บาท ต่อ 1 หน่วย

ชนิษฐา เสาสสมภพ

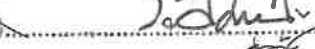
14 พฤษภาคม 2569 11:32:34

คณะกรรมการกำหนดราคากลาง		
(ลงชื่อ)		ประธานกรรมการ
(ลงชื่อ)		กรรมการ
(ลงชื่อ)		กรรมการ

กลุ่มงาน/งาน

งานปรับปรุงสะพานลอย

ชื่อโครงการ/งานก่อสร้าง

ประกวดราคาจ้างก่อสร้างโครงการปรับปรุงสะพานลอย บริเวณหน้าโรงเรียนนวมินทราชินูทิศ หอวัง นนทบุรี ด้วยวิธีประกวดราคาอิเล็กทรอนิกส์ (e-bidding) /

สถานที่ก่อสร้าง

ตำบล

บ้านใหม่

โครงการปรับปรุงสะพานลอย บริเวณหน้าโรงเรียนนวมินทราชินูทิศ หอวัง นนทบุรี อำเภอปากเกร็ด จังหวัด นนทบุรี

แบบเลขที่ กส.25/2569

หน่วยงานเจ้าของโครงการ/งานก่อสร้าง

เทศบาลนครปากเกร็ด / เทศบาลนครปากเกร็ด

คำนวณราคากลางโดย

คณะกรรมการกำหนดราคากลาง

เมื่อวันที่

๑๕ พ.ค. ๒๕๖๙

หน่วย : บาท

ลำดับที่	รายการ	จำนวน	หน่วย	ค่าวัสดุ		ค่าแรงงาน		รวมค่าวัสดุ และแรงงาน	หมายเหตุ
				ราคาต่อหน่วย	จำนวนเงิน	ราคาต่อหน่วย	จำนวนเงิน		
5	งานทาสีสะพานลอย		รวม					28,460.00	
6	งานอื่นๆ		รวม					3,280.00	
รวมค่าวัสดุและค่าแรงงานเป็นเงินประมาณ								2,219,802.05	

หมายเหตุ : แสดงรายการปริมาณ และราคารวม

2,219,802.05

บาท ต่อ 1 หน่วย

ชนิษฐา เสาสสมภพ

14 พฤษภาคม 2569 11:32:34

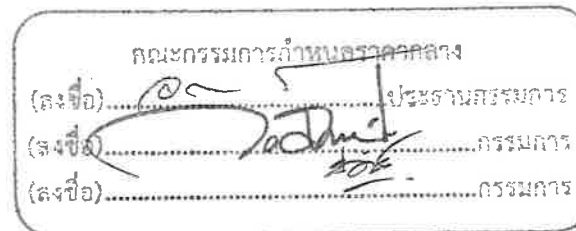

แบบแสดงรายการ ปริมาณงาน และราคา

หน่วย : บาท

ลำดับที่	รายการ	จำนวน	หน่วย	ค่าวัสดุ		ค่าแรงงาน		รวมค่าวัสดุ และแรงงาน	หมายเหตุ
				ราคาต่อหน่วย	จำนวนเงิน	ราคาต่อหน่วย	จำนวนเงิน		
1	งานรื้อถอน - งานรื้อหลังคาสะพานลอย พร้อมขนย้ายไปกองเก็บ รวมค่างานรื้อถอน	72.000 - -	ตร.ม. - -	294.05 - 294.05	21,171.60 - 21,171.60	0.00 - 0.00	0.00 - 0.00	21,171.60 - 21,171.60	
2	งานปรับปรุงสะพานลอย (งานโครงสร้าง)								
	- เสาคเหล็ก H-BEAM ขนาด 200x200 (49.90 กก./ม.)	599.000	กก.	30.92	18,521.08	14.00	8,386.00	26,907.08	
	- เสาคเหล็กกล่อง, อะเส ขนาด 100x50x3.20 มม. (7.01 กก./ม.)	2,145.000	กก.	26.78	57,443.10	12.00	25,740.00	83,183.10	
	- แปเหล็กกล่อง ขนาด 75x38x3.20 มม. (5.15 กก./ม.)	1,267.000	กก.	29.76	37,705.92	12.00	15,204.00	52,909.92	
	- เหล็กกล่อง ขนาด 38x38x3.20 มม. (3.29 กก./ม.)	834.000	กก.	26.78	22,334.52	12.00	10,008.00	32,342.52	

ขนิษฐา เสาศมภพ

14 พฤษภาคม 2569 11:32:34

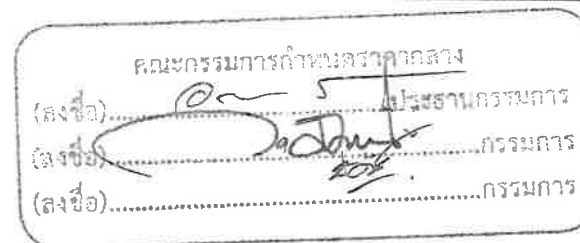

แบบแสดงรายการ ปริมาณงาน และราคา

หน่วย : บาท

ลำดับที่	รายการ	จำนวน	หน่วย	ค่าวัสดุ		ค่าแรงงาน		รวมค่าวัสดุ และแรงงาน	หมายเหตุ
				ราคาต่อหน่วย	จำนวนเงิน	ราคาต่อหน่วย	จำนวนเงิน		
	- เหล็กกล่อง ขนาด 25x25x3.20 มม. (1.91 กก./ม.)	2,657.000	กก.	26.78	71,154.46	12.00	31,884.00	103,038.46	
	- แผ่นเหล็ก หนา 9 มม. (Plate-1)	89.000	กก.	24.00	2,136.00	12.00	1,068.00	3,204.00	
	- แผ่นเหล็ก หนา 9 มม. (Plate-2)	57.000	กก.	24.00	1,368.00	12.00	684.00	2,052.00	
	- แผ่นเหล็ก หนา 9 มม. (Plate-3)	23.000	กก.	24.00	552.00	12.00	276.00	828.00	
	- แผ่นเหล็ก หนา 12 มม. (Plate-4)	40.000	กก.	24.00	960.00	12.00	480.00	1,440.00	
	- พุกเคมีแบบตอก M12 มม.	112.000	ชุด	105.00	11,760.00	31.50	3,528.00	15,288.00	
	- พุกเคมีแบบตอก M16 มม.	16.000	ชุด	120.00	1,920.00	36.00	576.00	2,496.00	
	รวมค่างานปรับปรุงสะพานลอย (งานโครงสร้าง)	-	-	462.02	225,855.08	177.50	97,834.00	323,689.08	
3	งานปรับปรุงสะพานลอย (งานสถาปัตยกรรม)								
	- หลังคา Metal Sheet เคลือบสี หนา 0.40 มม.	141.000	ตร.ม.	298.00	42,018.00	72.00	10,152.00	52,170.00	

บริษัท เสาสถาปัตย์

14 พฤษภาคม 2569 11:32:34

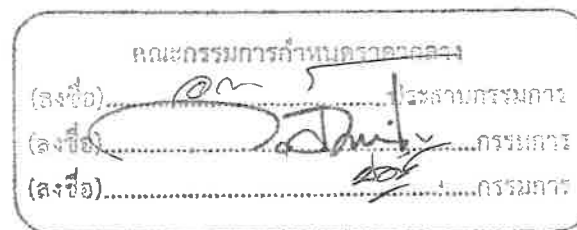

แบบแสดงรายการ ปริมาณงาน และราคา

หน่วย : บาท

ลำดับที่	รายการ	จำนวน	หน่วย	ค่าวัสดุ		ค่าแรงงาน		รวมค่าวัสดุ และแรงงาน	หมายเหตุ
				ราคาต่อหน่วย	จำนวนเงิน	ราคาต่อหน่วย	จำนวนเงิน		
	- อุปกรณ์ยึดวัสดุผนังหลังคา (คิด 5% ของวัสดุ , ค่าแรงคิด 30% ของราคาวัสดุ)	1.000	งาน	3,391.05	3,391.05	0.00	0.00	3,391.05	
	- ครอบข้าง,ครอบต่อ เคลือบสี หนา 0.40 มม.	145.000	เมตร	76.42	11,080.90	72.00	10,440.00	21,520.90	
	- รางน้ำสแตนเลส หนา 1 มม. กว้าง 6 นิ้ว	12.000	เมตร	800.00	9,600.00	25.00	300.00	9,900.00	
	- ท่อรับน้ำฝนสแตนเลส หนา 0.5 มม. ขนาด Ø 4 นิ้ว	14.000	เมตร	500.00	7,000.00	25.00	350.00	7,350.00	
	- แผ่นอลูมิเนียมคอมโพสิต หนาไม่น้อยกว่า 4 มม. พร้อมฉลุลาย (ขาเสาสะพานลอย)	12.000	ชุด	42,500.00	510,000.00	0.00	0.00	510,000.00	
	- แผ่นอลูมิเนียมคอมโพสิต หนาไม่น้อยกว่า 4 มม. พร้อมฉลุลาย (ขาบันไดสะพานลอย)	20.000	ชุด	34,500.00	690,000.00	0.00	0.00	690,000.00	
	- แผ่นอลูมิเนียมคอมโพสิต หนาไม่น้อยกว่า 4 มม. (บริเวณกันสาด)	28.000	ตร.ม.	2,550.00	71,400.00	0.00	0.00	71,400.00	
	- ฝ้าอลูมิเนียมคอมโพสิต หนาไม่น้อยกว่า 4 มม.	135.000	ตร.ม.	2,550.00	344,250.00	0.00	0.00	344,250.00	
	- โครงเหล็กรูปพรรณ รับแผ่น ขนาด 1 1/4"x1 1/4" หนา 1.5 มม.	135.000	ตร.ม.	780.00	105,300.00	0.00	0.00	105,300.00	

บริษัท เสาศมภพ

14 พฤษภาคม 2569 11:32:34

คณะกรรมการกำหนดราคากลาง

(ลงชื่อ) ประธานกรรมการ

(ลงชื่อ) กรรมการ

(ลงชื่อ) กรรมการ

แบบแสดงรายการ ปริมาณงาน และราคา

หน่วย : บาท

ลำดับที่	รายการ	จำนวน	หน่วย	ค่าวัสดุ		ค่าแรงงาน		รวมค่าวัสดุ และแรงงาน	หมายเหตุ
				ราคาต่อหน่วย	จำนวนเงิน	ราคาต่อหน่วย	จำนวนเงิน		
	รวมค่างานปรับปรุงสะพานลอย (งานสถาปัตยกรรม)	-	-	87,945.47	1,794,039.95	194.00	21,242.00	1,815,281.95	
4	งานปรับปรุงสะพานลอย (งานไฟฟ้า)								
	- โคมไฟ LED ขนาด 18 วัตต์	16.000	ชุด	800.00	12,800.00	165.00	2,640.00	15,440.00	
	- โคมไฟสปอร์ตไลท์ LED 10W	32.000	ชุด	131.40	4,204.80	39.42	1,261.44	5,466.24	
	- ท่อเหล็กร้อยไฟ EMT 1/2 นิ้ว	63.000	เมตร	44.33	2,792.79	13.30	837.90	3,630.69	
	- อุปกรณ์ยึดวัสดุท่อร้อยสายไฟ คัด 5% ของวัสดุ , ค่าแรงคัด 30% ของราคาวัสดุ)	1.000	งาน	235.99	235.99	0.00	0.00	235.99	
	- สายไฟฟ้า THW 1 x 2.5 ตร.มม.	155.000	เมตร	13.30	2,061.50	7.00	1,085.00	3,146.50	
	รวมค่างานปรับปรุงสะพานลอย (งานไฟฟ้า)	-	-	1,225.02	22,095.08	224.72	5,824.34	27,919.42	
5	งานทาสีสะพานลอย								

ชินชฐา เสาสมภพ

14 พฤษภาคม 2569 11:32:34

คณะกรรมการควบคุมราคากลาง

(ลงชื่อ).....รองผู้อำนวยการ

(ลงชื่อ).....กรรมการ

(ลงชื่อ).....กรรมการ

แบบแสดงรายการ ปริมาณงาน และราคา

หน่วย : บาท

ลำดับที่	รายการ	จำนวน	หน่วย	ค่าวัสดุ		ค่าแรงงาน		รวมค่าวัสดุ และแรงงาน	หมายเหตุ
				ราคาต่อหน่วย	จำนวนเงิน	ราคาต่อหน่วย	จำนวนเงิน		
6	- ทาสีโลหะเหล็ก (สีรองพื้นกันสนิม 1 เทียว/ สีน้ำมันทับหน้า 2 เทียว)	226.000	ตร.ม.	58.00	13,108.00	36.00	8,136.00	21,244.00	
	- ทาสีปูนเก่า (น้ำยารองพื้นปูนเก่า 1 เทียว/สีทับหน้า 2 เทียว)	88.000	ตร.ม.	47.00	4,136.00	35.00	3,080.00	7,216.00	
	รวมค่างานทาสีสะพานลอย	-	-	105.00	17,244.00	71.00	11,216.00	28,460.00	
	งานอื่นๆ								
	- งานป้ายประชาสัมพันธ์โครงการ	1.000	ป้าย	3,280.00	3,280.00	0.00	0.00	3,280.00	
	รวมค่า งานอื่นๆ	-	-	3,280.00	3,280.00	0.00	0.00	3,280.00	
รวมค่าวัสดุ และแรงงาน								2,219,802.05	

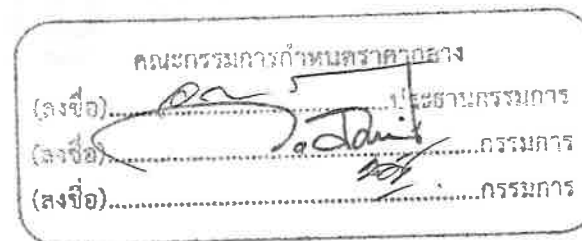

ชนิษฐา เสาสมภพ

14 พฤษภาคม 2569 11:32:34

แบบสรุปรวมค่าใช้จ่ายพิเศษตามข้อกำหนดและค่าใช้จ่ายอื่นที่จำเป็นต้องมี
งานก่อสร้างอาคาร

ชื่อโครงการ/งานก่อสร้าง	ประกวดราคาจ้างก่อสร้างโครงการปรับปรุงสะพานลอย บริเวณหน้าโรงเรียนนวมินทราชินูทิศ หอวัง นนทบุรี ด้วยวิธีประกวดราคาอิเล็กทรอนิกส์ (e-bidding) /					
	โครงการปรับปรุงสะพานลอย บริเวณหน้าโรงเรียนนวมินทราชินูทิศ หอวัง นนทบุรี					
สถานที่ก่อสร้าง ตำบล	บ้านใหม่	อำเภอ	ปากเกร็ด	จังหวัด	นนทบุรี	แบบเลขที่ กส.25/2569
หน่วยงานเจ้าของโครงการ/งานก่อสร้าง	เทศบาลนครปากเกร็ด / เทศบาลนครปากเกร็ด					
คำนวณราคากลางโดย	คณะกรรมการกำหนดราคากลาง		เมื่อวันที่	๑๕ พ.ค. ๒๕๖๙		

หน่วย : บาท

ลำดับที่	รายการ	จำนวน	หน่วย	ค่าใช้จ่ายรวม (ค่าก่อสร้าง)	หมายเหตุ
1	งานจัดทำระบบป้องกันฝุ่น และนั่งร้านพิเศษเพื่อความปลอดภัยต่อคนงานก่อสร้าง	1.000	งาน	113,462.54	
2	ระบบป้องกันฝุ่น	1.000	งาน	88,012.74	
	รวมค่าใช้จ่ายพิเศษตามข้อกำหนดฯ ทุกรายการ			201,475.28	

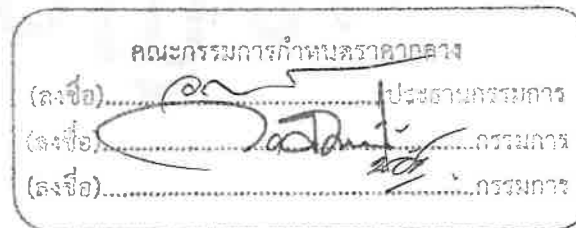

**แบบแสดงการคำนวณและเหตุผลความจำเป็น
สำหรับค่าใช้จ่ายพิเศษตามข้อกำหนดฯ**

รายการ งานจัดทำระบบป้องกันฝุ่น และนั่งร้านพิเศษเพื่อความปลอดภัยต่อคนงานก่อสร้าง
 ชื่อโครงการ/งานก่อสร้าง ประกวดราคาจ้างก่อสร้างโครงการปรับปรุงสะพานลอย บริเวณหน้าโรงเรียนนวมินทร์ชินูทิศ หอวัง นนทบุรี ด้วยวิธีประกวดราคาอิเล็กทรอนิกส์ (e-bidding) /
โครงการปรับปรุงสะพานลอย บริเวณหน้าโรงเรียนนวมินทร์ชินูทิศ หอวัง นนทบุรี
 สถานที่ก่อสร้าง ตำบล บ้านใหม่ อำเภอ ปากเกร็ด จังหวัด นนทบุรี แบบเลขที่ กส.25/2569
 หน่วยงานเจ้าของโครงการ/งานก่อสร้าง เทศบาลนครปากเกร็ด / เทศบาลนครปากเกร็ด
 คำนวณราคากลางโดย คณะกรรมการกำหนดราคากลาง เมื่อวันที่ ๑๕ พ.ค. ๒๕๖๙

1. เหตุผลและความจำเป็นที่ต้องมีค่าใช้จ่ายพิเศษตามข้อกำหนดฯ รายการนี้

เพื่อสร้างความปลอดภัยในการปรับปรุงและรถสัญจร เพื่อสร้างความปลอดภัยในการปรับปรุง และให้การดำเนินงานปรับปรุงสะดวกต่อการทำงาน

2. รายละเอียดการคำนวณ

หน่วย : บาท

ที่	รายการค่าใช้จ่าย	จำนวน	หมายเหตุ
1	ค่าคนงานอำนวยความสะดวก 2 คน ระยะเวลารวม 60 วัน @ 372 บาท/วัน/คน	44,640.00	คณะกรรมการกำหนดราคากลาง (ลงชื่อ).....ประธาน..... (ลงชื่อ)..... (ลงชื่อ).....
2	ค่าเช่ารถกระเช้า 1 คัน ระยะเวลารวม 4 วัน @ 6,000 บาท/วัน	24,000.00	
3	ค่าเช่ารถโมบายเครน 1 คัน ระยะเวลารวม 5 วัน @ 7,000 บาท/วัน	35,000.00	
	รวมค่าใช้จ่าย	106,039.76	
	ภาษีมูลค่าเพิ่ม	7,422.78	
	ค่าใช้จ่ายรวมภาษีมูลค่าเพิ่ม	113,462.54	

**แบบแสดงการคำนวณและเหตุผลความจำเป็น
สำหรับค่าใช้จ่ายพิเศษตามข้อกำหนดฯ**

รายการ งานจัดทำระบบป้องกันฝุ่น และนั่งร้านพิเศษเพื่อความปลอดภัยต่อคนงานก่อสร้าง

ชื่อโครงการ/งานก่อสร้าง ประกวดราคาจ้างก่อสร้างโครงการปรับปรุงสะพานลอย บริเวณหน้าโรงเรียนนวมินทราชินูทิศ หอวัง นนทบุรี ด้วยวิธีประกวดราคาอิเล็กทรอนิกส์ (e-bidding) /
โครงการปรับปรุงสะพานลอย บริเวณหน้าโรงเรียนนวมินทราชินูทิศ หอวัง นนทบุรี

สถานที่ก่อสร้าง ตำบล บ้านใหม่ อำเภอ ปากเกร็ด จังหวัด นนทบุรี แบบเลขที่ กส.25/2569

หน่วยงานเจ้าของโครงการ/งานก่อสร้าง เทศบาลนครปากเกร็ด / เทศบาลนครปากเกร็ด

คำนวณราคากลางโดย คณะกรรมการกำหนดราคากลาง เมื่อวันที่ ๑๕ พ.ค. ๒๕๖๙

1. เหตุผลและความจำเป็นที่ต้องมีค่าใช้จ่ายพิเศษตามข้อกำหนดฯ รายการนี้

เพื่อสร้างความปลอดภัยในการปรับปรุงและรื้อสัญจร เพื่อสร้างความปลอดภัยในการปรับปรุง และให้การดำเนินงานปรับปรุงสะดวกต่อการทำงาน

2. รายละเอียดการคำนวณ

หน่วย : บาท

ที่	รายการค่าใช้จ่าย	จำนวน	หมายเหตุ
4	ค่าเช่าอุปกรณ์จราจรพร้อมแผงวัสดุกันแนวรถ รวม 8 ชุด ระยะเวลารวม 9 วัน @ 33.33 บาท/วัน/ชุด	2,399.76	
	รวมค่าใช้จ่าย	106,039.76	
	ภาษีมูลค่าเพิ่ม	7,422.78	
	ค่าใช้จ่ายรวมภาษีมูลค่าเพิ่ม	113,462.54	

คณะกรรมการกำหนดราคากลาง
(ลงชื่อ).....ประธานกรรมการ
(ลงชื่อ).....กรรมการ
(ลงชื่อ).....กรรมการ

ชนิษฐา เสาสสมภพ

14 พฤษภาคม 2569 11:32:40

**แบบแสดงการคำนวณและเหตุผลความจำเป็น
สำหรับค่าใช้จ่ายพิเศษตามข้อกำหนดฯ**

รายการ ระบบป้องกันฝุ่น

ชื่อโครงการ/งานก่อสร้าง ประกวดราคาจ้างก่อสร้างโครงการปรับปรุงสะพานลอย บริเวณหน้าโรงเรียนนวมินทราชินูทิศ หอวัง นนทบุรี ด้วยวิธีประกวดราคาอิเล็กทรอนิกส์ (e-bidding) /
โครงการปรับปรุงสะพานลอย บริเวณหน้าโรงเรียนนวมินทราชินูทิศ หอวัง นนทบุรี

สถานที่ก่อสร้าง ตำบล บ้านใหม่ อำเภอ ปากเกร็ด จังหวัด นนทบุรี แบบเลขที่ กส.25/2569

หน่วยงานเจ้าของโครงการ/งานก่อสร้าง เทศบาลนครปากเกร็ด / เทศบาลนครปากเกร็ด

คำนวณราคากลางโดย คณะกรรมการกำหนดราคากลาง เมื่อวันที่ ๑๕ พ.ค. ๒๕๖๙

1. เหตุผลและความจำเป็นที่ต้องมีค่าใช้จ่ายพิเศษตามข้อกำหนดฯ รายการนี้
เพื่อสร้างความปลอดภัยในการปรับปรุง และให้การดำเนินงานปรับปรุงสะดวกต่อการทำงาน

2. รายละเอียดการคำนวณ

หน่วย : บาท

ที่	รายการค่าใช้จ่าย	จำนวน	หมายเหตุ
1	ระบบป้องกันฝุ่น	82,254.90	-เมทชีทผ้าใบป้องกันฝุ่น -ท่อเหล็กดำ Ø 60.5 มม. -ทาสีกันสนิม -อุปกรณ์ข้อต่อและยึดติดตั้ง (รวมค่าแรงงาน)
	รวมค่าใช้จ่าย	82,254.90	
	ภาษีมูลค่าเพิ่ม	5,757.84	
	ค่าใช้จ่ายรวมภาษีมูลค่าเพิ่ม	88,012.74	

คณะกรรมการกำหนดราคากลาง
(ลงชื่อ).....ประธานกรรมการ
(ลงชื่อ).....กรรมการ
(ลงชื่อ).....กรรมการ

ชนิษฐา เสาสสมภพ
14 พฤษภาคม 2569 11:32:40

โครงการ : ประกวดราคาจ้างก่อสร้างโครงการปรับปรุงสะพานลอย บริเวณหน้าโรงเรียนนวมินทราชินูทิศ หอวัง นนทบุรี
ด้วยวิธีประกวดราคาอิเล็กทรอนิกส์ (e-bidding) / โครงการปรับปรุงสะพานลอย บริเวณหน้าโรงเรียนนวมินทราชินูทิศ หอวัง นนทบุรี

รายละเอียดการคำนวณค่างานต้นทุนต่อหน่วย

1 งานปรับปรุงสะพานลอย

1.1 งานรื้อถอน

1.1.1 งานรื้อหลังคาสะพานลอย พร้อมขนย้ายไปกองเก็บ

งานรื้อหลังคาสะพานลอย พร้อมขนย้ายไปกองเก็บ	=	72.000 ตร.ม.
ค่าแรงรื้อหลังคา	=	51.000 บาท/ตร.ม.
ค่ารถบรรทุก 6 ล้อ ขนหลังคาเก็บ @ 2500 บาท/วัน ระยะเวลา 7 วัน	=	243.055 บาท/ตร.ม.
= 17,500 บาท = 17,500.000 / 72.000		
ค่างานต้นทุน	=	294.05 บาท/ตร.ม.

คณะกรรมการกำหนดราคากลาง
(ลงชื่อ).....ประธานกรรมการ
(ลงชื่อ).....กรรมการ
(ลงชื่อ).....กรรมการ

โครงการ : ประกวดราคาจ้างก่อสร้างโครงการปรับปรุงสะพานลอย บริเวณหน้าโรงเรียนนวมินทราชินูทิศ หอวัง นนทบุรี
ด้วยวิธีประกวดราคาอิเล็กทรอนิกส์ (e-bidding) / โครงการปรับปรุงสะพานลอย บริเวณหน้าโรงเรียนนวมินทราชินูทิศ หอวัง นนทบุรี

รายละเอียดการคำนวณค่างานต้นทุนต่อหน่วย

1 งานปรับปรุงสะพานลอย

1.2 งานปรับปรุงสะพานลอย (งานโครงสร้าง)

1.2.1 เสาเหล็ก H-BEAM ขนาด 200x200 (49.90 กก./ม.)

เหล็กตัวเอช H-Beam ขนาด 150x150x7x10 มม. ยาว 6 เมตร	= 30.000 บาท/กก.
นน.189 กก./ท่อน = 5,670.000 บาท/ท่อน	
เหล็กตัวเอช H-Beam ขนาด 300x300x10x15 มม. ยาว 6 เมตร	= 30.000 บาท/กก.
นน.564 กก./ท่อน = 16,920.000 บาท/ท่อน	
เหล็กตัวเอช H-Beam ขนาด 350x350x12x19 มม. ยาว 6 เมตร	= 30.500 บาท/กก.
นน.822 กก./ท่อน = 25,071.000 บาท/ท่อน	
เหล็กตัวเอช H-Beam ขนาด 400x400x13x21 มม. ยาว 6 เมตร	= 31.500 บาท/กก.
นน.1032 กก./ท่อน = 32,508.000 บาท/ท่อน	
เหล็กตัวเอช H-Beam ขนาด 175x175x7.5 มม.x11 มม. ยาว 6 เมตร	= 29.975 บาท/กก.
นน 241.2 กก./ท่อน = 7,230.000 บาท/ท่อน	
เหล็กตัวเอช H-Beam ขนาด 200x200x8 มม.x12 มม. ยาว 6 เมตร	= 29.959 บาท/กก.
นน 299.4 กก./ท่อน = 8,970.000 บาท/ท่อน	
เหล็กตัวเอช H-Beam ขนาด 250x250x9 มม.x14 มม. ยาว 6 เมตร	= 34.568 บาท/กก.
นน 434.4 กก./ท่อน = 15,016.400 บาท/ท่อน	
รวมราคาเหล็กตัวเอช H-Beam = 216.502 บาท/กก. / 7	= 30.928 บาท/กก.
ค่างานต้นทุน	= 30.92 บาท/กก.

คณะกรรมการกำหนดราคากลาง

(ลงชื่อ).....

(ลงชื่อ).....

(ลงชื่อ).....

รายละเอียดการคำนวณค่างานต้นทุนต่อหน่วย

1 งานปรับปรุงสะพานลอย

1.2 งานปรับปรุงสะพานลอย (งานโครงสร้าง)

1.2.2 เสาเหล็กกล่อง, อะเส ขนาด 100x50x3.20 มม. (7.01 กก./ม.)

เหล็กตัวซี (Light Lip Channel Steel) ทหนา 2.3 มม. ยาว 6 เมตร = 25.971 บาท/กก.

ขนาด 75 x 45 x 15 มม. น้ำหนัก 21 กก./ท่อน = 545.390 บาท/ท่อน

เหล็กตัวซี (Light Lip Channel Steel) ทหนา 2.3 มม. ยาว 6 เมตร = 28.282 บาท/กก.

ขนาด 100 x 50 x 20 มม. น้ำหนัก 23.5 กก./ท่อน = 664.640

บาท/ท่อน

เหล็กตัวซี (Light Lip Channel Steel) ทหนา 3.2 มม. ยาว 6 เมตร = 26.287 บาท/กก.

ขนาด 100 x 50 x 20 มม. น้ำหนัก 34.0 กก./ท่อน = 893.770

บาท/ท่อน

เหล็กตัวซี (Light Lip Channel Steel) ทหนา 3.2 มม. ยาว 6 เมตร = 26.868 บาท/กก.

ขนาด 125 x 50 x 20 มม. น้ำหนัก 36.5 กก./ท่อน = 980.690

บาท/ท่อน

เหล็กตัวซี (Light Lip Channel Steel) ทหนา 3.2 มม. ยาว 6 เมตร = 26.530 บาท

ขนาด 150 x 50 x 20 มม. น้ำหนัก 40.3 กก./ท่อน = 1,069.160

บาท/ท่อน

รวมราคาเหล็กตัวซี (Light Lip Channel Steel) = 133.938 บาท/กก. = 26.787 บาท/กก.

= 133.938 /5

ค่างานต้นทุน = 26.78 บาท/กก.

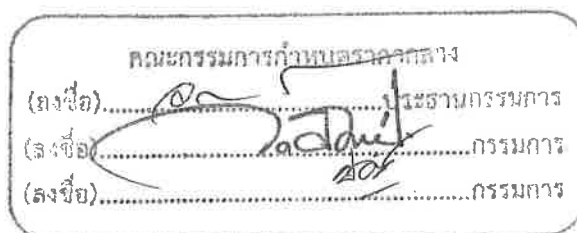

โครงการ : ประกวดราคาจ้างก่อสร้างโครงการปรับปรุงสะพานลอย บริเวณหน้าโรงเรียนนวมินทร์ชินูทิศ หอวัง นนทบุรี
ด้วยวิธีประกวดราคาอิเล็กทรอนิกส์ (e-bidding) / โครงการปรับปรุงสะพานลอย บริเวณหน้าโรงเรียนนวมินทร์ชินูทิศ หอวัง นนทบุรี

รายละเอียดการคำนวณค่างานต้นทุนต่อหน่วย

1 งานปรับปรุงสะพานลอย

1.2 งานปรับปรุงสะพานลอย (งานโครงสร้าง)

1.2.3 แปะเหล็กกล่อง ขนาด 75x38x3.20 มม. (5.15 กก./ม.)

แปะเหล็กกล่อง ขนาด 75x38x3.20 มม. (5.15 กก./ม.) = 29.760 บาท/กก.

ค่างานต้นทุน = 29.76 บาท/กก.ม.

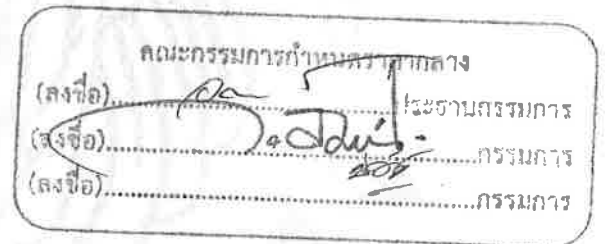

โครงการ : ประกวดราคาจ้างก่อสร้างโครงการปรับปรุงสะพานลอย บริเวณหน้าโรงเรียนนวมินทร์ชินุทิศ หอวัง นนทบุรี
ด้วยวิธีประกวดราคาอิเล็กทรอนิกส์ (e-bidding) / โครงการปรับปรุงสะพานลอย บริเวณหน้าโรงเรียนนวมินทร์ชินุทิศ หอวัง นนทบุรี

รายละเอียดการคำนวณค่างานต้นทุนต่อหน่วย

1 งานปรับปรุงสะพานลอย

1.2 งานปรับปรุงสะพานลอย (งานโครงสร้าง)

1.2.4 เหล็กกล่อง ขนาด 38x38x3.20 มม. (3.29 กก./ม.)

เหล็กกล่อง ขนาด 38x38x3.20 มม. (3.29 กก./ม.) = 26.780 บาท/กก.

ค่างานต้นทุน = 26.78 บาท/กก.

คณะกรรมการกำหนดราคากลาง
(ลงชื่อ).....ประธานกรรมการ
(ลงชื่อ).....กรรมการ
(ลงชื่อ).....กรรมการ

โครงการ : ประกวดราคาจ้างก่อสร้างโครงการปรับปรุงสะพานลอย บริเวณหน้าโรงเรียนนวมินทราชินูทิศ หอวัง นนทบุรี
ด้วยวิธีประกวดราคาอิเล็กทรอนิกส์ (e-bidding) / โครงการปรับปรุงสะพานลอย บริเวณหน้าโรงเรียนนวมินทราชินูทิศ หอวัง นนทบุรี

รายละเอียดการคำนวณค่างานต้นทุนต่อหน่วย

1 งานปรับปรุงสะพานลอย

1.2 งานปรับปรุงสะพานลอย (งานโครงสร้าง)

1.2.5 เหล็กกล่อง ขนาด 25x25x3.20 มม. (1.91 กก./ม.)

เหล็กกล่อง ขนาด 25x25x3.20 มม. (1.91 กก./ม.) = 26.780 บาท/กก.

ค่างานต้นทุน = 26.78 บาท/กก.

คณะกรรมการกำหนดราคากลาง

(ลงชื่อ).....ประธานกรรมการ

(ลงชื่อ).....กรรมการ

(ลงชื่อ).....กรรมการ

โครงการ : ประกวดราคาจ้างก่อสร้างโครงการปรับปรุงสะพานลอย บริเวณหน้าโรงเรียนนวมินทร์ชินูทิศ หอวัง นนทบุรี
ด้วยวิธีประกวดราคาอิเล็กทรอนิกส์ (e-bidding) / โครงการปรับปรุงสะพานลอย บริเวณหน้าโรงเรียนนวมินทร์ชินูทิศ หอวัง นนทบุรี

รายละเอียดการคำนวณค่างานต้นทุนต่อหน่วย

1 งานปรับปรุงสะพานลอย

1.2 งานปรับปรุงสะพานลอย (งานโครงสร้าง)

1.2.6 แผ่นเหล็ก หนา 9 มม. (Plate-1)

เหล็กแผ่นเรียบดำ หนา 2 มม. ขนาด 4' x 8' หนัก 47 กก./แผ่น =	=	24.000 บาท/กก.
1,128.000 บาท/แผ่น		
เหล็กแผ่นเรียบดำ หนา 3 มม. ขนาด 4' x 8' หนัก 70 กก./แผ่น =	=	24.000 บาท/กก.
1,680.000 บาท/แผ่น		
เหล็กแผ่นเรียบดำ หนา 6 มม. ขนาด 4' x 8' หนัก 140 กก./แผ่น =	=	24.000 บาท/กก.
3,360.000 บาท/แผ่น		
เหล็กแผ่นเรียบดำ หนา 9 มม. ขนาด 4' x 8' หนัก 210 กก./แผ่น =	=	24.000 บาท/กก.
5,040.000 บาท/แผ่น		
รวมราคาเหล็กแผ่นเรียบดำ = 96.000 บาท/กก. = (96.000 /4)	=	24.000 บาท/กก.
ค่างานต้นทุน	=	24.00 บาท/กก.

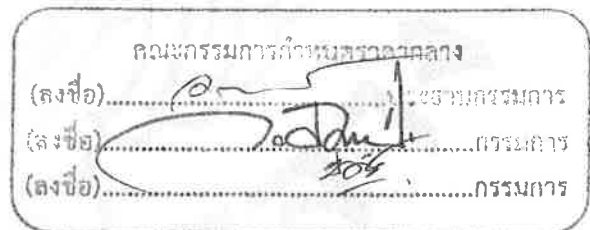

โครงการ : ประกวดราคาจ้างก่อสร้างโครงการปรับปรุงสะพานลอย บริเวณหน้าโรงเรียนนวมินทร์ชินูทิศ หอวัง นนทบุรี
ด้วยวิธีประกวดราคาอิเล็กทรอนิกส์ (e-bidding) / โครงการปรับปรุงสะพานลอย บริเวณหน้าโรงเรียนนวมินทร์ชินูทิศ หอวัง นนทบุรี

รายละเอียดการคำนวณค่างานต้นทุนต่อหน่วย

1 งานปรับปรุงสะพานลอย

1.2 งานปรับปรุงสะพานลอย (งานโครงสร้าง)

1.2.7 แผ่นเหล็ก หนา 9 มม. (Plate-2)

แผ่นเหล็ก หนา 9 มม. (Plate-2) = 24.000 บาท/กก.

ค่างานต้นทุน = 24.00 บาท/กก.

คณะกรรมการกำหนดราคากลาง

(ลงชื่อ) /ประธานกรรมการ

(ลงชื่อ) /กรรมการ

(ลงชื่อ) /กรรมการ

โครงการ : ประกวดราคาจ้างก่อสร้างโครงการปรับปรุงสะพานลอย บริเวณหน้าโรงเรียนนวมินทร์ชินูทิศ หอวัง นนทบุรี
ด้วยวิธีประกวดราคาอิเล็กทรอนิกส์ (e-bidding) / โครงการปรับปรุงสะพานลอย บริเวณหน้าโรงเรียนนวมินทร์ชินูทิศ หอวัง นนทบุรี

รายละเอียดการคำนวณค่างานต้นทุนต่อหน่วย

1 งานปรับปรุงสะพานลอย

1.2 งานปรับปรุงสะพานลอย (งานโครงสร้าง)

1.2.8 แผ่นเหล็ก หนา 9 มม. (Plate-3)

แผ่นเหล็ก หนา 9 มม. (Plate-3) = 24.000 บาท/กก.

ค่างานต้นทุน = 24.00 บาท/กก.

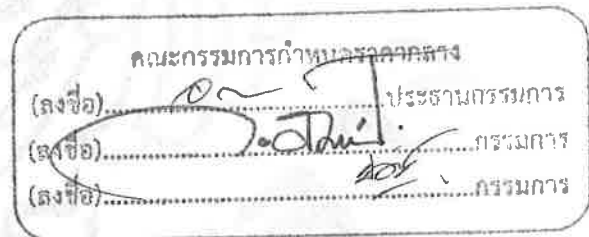

โครงการ : ประกวดราคาจ้างก่อสร้างโครงการปรับปรุงสะพานลอย บริเวณหน้าโรงเรียนนวมินทร์ชินุทิศ หอวัง นนทบุรี
ด้วยวิธีประกวดราคาอิเล็กทรอนิกส์ (e-bidding) / โครงการปรับปรุงสะพานลอย บริเวณหน้าโรงเรียนนวมินทร์ชินุทิศ หอวัง นนทบุรี

รายละเอียดการคำนวณค่างานต้นทุนต่อหน่วย

1 งานปรับปรุงสะพานลอย

1.2 งานปรับปรุงสะพานลอย (งานโครงสร้าง)

1.2.9 แผ่นเหล็กหนา 12 มม. (Plate-4)

แผ่นเหล็กหนา 12 มม. (Plate-4)

= 24.000 บาท/กก.

ค่างานต้นทุน

= 24.00 บาท/กก.

คณะกรรมการกำหนดราคากลาง

(ลงชื่อ).....*[Signature]*.....ประธานกรรมการ

(ลงชื่อ).....*[Signature]*.....กรรมการ

(ลงชื่อ).....*[Signature]*.....กรรมการ

โครงการ : ประกวดราคาจ้างก่อสร้างโครงการปรับปรุงสะพานลอย บริเวณหน้าโรงเรียนนวมินทร์ชูทิศ หอวัง นนทบุรี
ด้วยวิธีประกวดราคาอิเล็กทรอนิกส์ (e-bidding) / โครงการปรับปรุงสะพานลอย บริเวณหน้าโรงเรียนนวมินทร์ชูทิศ หอวัง นนทบุรี

รายละเอียดการคำนวณค่างานต้นทุนต่อหน่วย

1 งานปรับปรุงสะพานลอย

1.2 งานปรับปรุงสะพานลอย (งานโครงสร้าง)

1.2.10 พุกเคมีแบบตอก M12 มม.

พุกเคมีแบบตอก M12 มม.

= 105.000 บาท/ชุด

ค่างานต้นทุน

= 105.00 บาท/ชุด

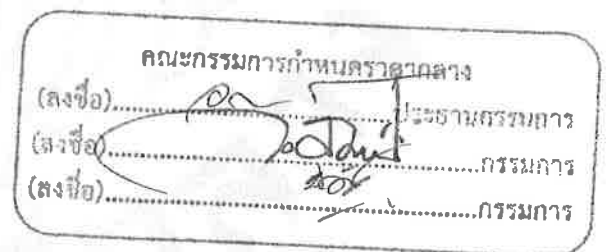

โครงการ : ประกวดราคาจ้างก่อสร้างโครงการปรับปรุงสะพานลอย บริเวณหน้าโรงเรียนนวมินทร์ชินุทิศ หอวัง นนทบุรี
ด้วยวิธีประกวดราคาอิเล็กทรอนิกส์ (e-bidding) / โครงการปรับปรุงสะพานลอย บริเวณหน้าโรงเรียนนวมินทร์ชินุทิศ หอวัง นนทบุรี

รายละเอียดการคำนวณค่างานต้นทุนต่อหน่วย

1 งานปรับปรุงสะพานลอย

1.2 งานปรับปรุงสะพานลอย (งานโครงสร้าง)

1.2.11 พุกเคมีแบบตอก M16 มม.

พุกเคมีแบบตอก M16 มม.

= 120.000 บาท/ชุด

ค่างานต้นทุน

= 120.00 บาท/ชุด

คณะกรรมการกำหนดราคากลาง

(ลงชื่อ).....ประธานกรรมการ

(ลงชื่อ).....กรรมการ

(ลงชื่อ).....กรรมการ

โครงการ : ประกวดราคาจ้างก่อสร้างโครงการปรับปรุงสะพานลอย บริเวณหน้าโรงเรียนนวมินทร์ชินูทิศ หอวัง นนทบุรี
ด้วยวิธีประกวดราคาอิเล็กทรอนิกส์ (e-bidding) / โครงการปรับปรุงสะพานลอย บริเวณหน้าโรงเรียนนวมินทร์ชินูทิศ หอวัง นนทบุรี

รายละเอียดการคำนวณค่างานต้นทุนต่อหน่วย

1 งานปรับปรุงสะพานลอย

1.3 งานปรับปรุงสะพานลอย (งานสถาปัตยกรรม)

1.3.1 หลังคา Metal Sheet เคลือบสี หนา 0.40 มม.

หลังคา Metal Sheet เคลือบสี หนา 0.40 มม.	=	298.000 บาท
ค่างานต้นทุน	=	298.00 บาท/ตร.ม.

คณะกรรมการกำหนดราคากลาง
(ลงชื่อ).....ประธานกรรมการ
(ลงชื่อ).....กรรมการ
(ลงชื่อ).....กรรมการ

รายละเอียดการคำนวณค่างานต้นทุนต่อหน่วย

1 งานปรับปรุงสะพานลอย

1.3 งานปรับปรุงสะพานลอย (งานสถาปัตยกรรม)

1.3.2 อุปกรณ์ยึดวัสดุผนังหลังคา (คิด 5% ของวัสดุ , ค่าแรงคิด 30% ของราคาวัสดุ)

อุปกรณ์ยึดวัสดุผนังหลังคา (คิด 5% ของวัสดุ) = 52,170.000 บาท = 2,608.500 บาท

ค่าแรงคิด 30% ของราคาวัสดุ = 2,608.500 บาท = 782.550 บาท

ค่างานต้นทุน = 3,391.05 บาท

คณะกรรมการกำหนดราคากลาง
(ลงชื่อ) ประธานกรรมการ
(ลงชื่อ) กรรมการ
(ลงชื่อ) กรรมการ

รายละเอียดการคำนวณค่างานต้นทุนต่อหน่วย

1 งานปรับปรุงสะพานลอย

1.3 งานปรับปรุงสะพานลอย (งานสถาปัตยกรรม)

1.3.3 ครอบข้าง,ครอบต่อ เคลือบสี หนา 0.40 มม.

ครอบข้าง,ครอบต่อ เคลือบสี หนา 0.40 มม.

= 76.420 บาท

ค่างานต้นทุน

= 76.42 บาท/ม.

คณะกรรมการกำหนดราคากลาง

(ลงชื่อ).....ประธานกรรมการ

(ลงชื่อ).....กรรมการ

(ลงชื่อ).....กรรมการ

โครงการ : ประกวดราคาจ้างก่อสร้างโครงการปรับปรุงสะพานลอย บริเวณหน้าโรงเรียนนวมินทร์ชินูทิศ หอวัง นนทบุรี
ด้วยวิธีประกวดราคาอิเล็กทรอนิกส์ (e-bidding) / โครงการปรับปรุงสะพานลอย บริเวณหน้าโรงเรียนนวมินทร์ชินูทิศ หอวัง นนทบุรี

รายละเอียดการคำนวณค่างานต้นทุนต่อหน่วย

1 งานปรับปรุงสะพานลอย

1.3 งานปรับปรุงสะพานลอย (งานสถาปัตยกรรม)

1.3.4 รางน้ำสแตนเลส ทน 1 มม. กว้าง 6 นิ้ว

รางน้ำสแตนเลส ทน 1 มม. กว้าง 6 นิ้ว

= 800.000 บาท

ค่างานต้นทุน

= 800.00 บาท/ม.

คณะกรรมการกำหนดราคากลาง

(ลงชื่อ).....ประธานกรรมการ

(ลงชื่อ).....กรรมการ

(ลงชื่อ).....กรรมการ

รายละเอียดการคำนวณค่างานต้นทุนต่อหน่วย

1 งานปรับปรุงสะพานลอย

1.3 งานปรับปรุงสะพานลอย (งานสถาปัตยกรรม)

1.3.5 ท่อรับน้ำฝนสแตนเลส หน้า 0.5 มม. ขนาด Ø 4 นิ้ว

ท่อรับน้ำฝนสแตนเลส หน้า 0.5 มม. ขนาด Ø 4 นิ้ว = 500.000 บาท

ค่างานต้นทุน = 500.00 บาท/ม.

คณะกรรมการกำหนดราคากลาง
(ลงชื่อ) ประธานกรรมการ
(ลงชื่อ) กรรมการ
(ลงชื่อ) กรรมการ

โครงการ : ประกวดราคาจ้างก่อสร้างโครงการปรับปรุงสะพานลอย บริเวณหน้าโรงเรียนนวมินทราชินูทิศ หอวัง นนทบุรี
ด้วยวิธีประกวดราคาอิเล็กทรอนิกส์ (e-bidding) / โครงการปรับปรุงสะพานลอย บริเวณหน้าโรงเรียนนวมินทราชินูทิศ หอวัง นนทบุรี

รายละเอียดการคำนวณค่างานต้นทุนต่อหน่วย

1 งานปรับปรุงสะพานลอย

1.3 งานปรับปรุงสะพานลอย (งานสถาปัตยกรรม)

1.3.6 แผ่นอลูมิเนียมคอมโพสิต หนาไม่น้อยกว่า 4 มม. พร้อมฉลุลาย (ขาเสาสะพานลอย)

แผ่นอลูมิเนียมคอมโพสิต หนาไม่น้อยกว่า 4 มม. พร้อมฉลุลาย = 42,500.000 บาท

(ขาเสาสะพานลอย)

ค่างานต้นทุน = 42,500.00 บาท

คณะกรรมการกำหนดราคากลาง

(ลงชื่อ) ประธานกรรมการ

(ลงชื่อ) กรรมการ

(ลงชื่อ) กรรมการ

โครงการ : ประกวดราคาจ้างก่อสร้างโครงการปรับปรุงสะพานลอย บริเวณหน้าโรงเรียนนวมินทร์ชินูทิศ หอวัง นนทบุรี
ด้วยวิธีประกวดราคาอิเล็กทรอนิกส์ (e-bidding) / โครงการปรับปรุงสะพานลอย บริเวณหน้าโรงเรียนนวมินทร์ชินูทิศ หอวัง นนทบุรี

รายละเอียดการคำนวณค่างานต้นทุนต่อหน่วย

1 งานปรับปรุงสะพานลอย

1.3 งานปรับปรุงสะพานลอย (งานสถาปัตยกรรม)

1.3.7 แผ่นอลูมิเนียมคอมโพสิต หนาไม่น้อยกว่า 4 มม. พร้อมฉลุลาย (ขาบันไดสะพานลอย)

แผ่นอลูมิเนียมคอมโพสิต หนาไม่น้อยกว่า 4 มม. พร้อมฉลุลาย = 34,500.000 บาท

(ขาบันไดสะพานลอย)

ค่างานต้นทุน = 34,500.00 บาท

คณะกรรมการกำหนดราคากลาง

(ลงชื่อ).....	ประธานกรรมการ
(ลงชื่อ).....	กรรมการ
(ลงชื่อ).....	กรรมการ

โครงการ : ประกวดราคาจ้างก่อสร้างโครงการปรับปรุงสะพานลอย บริเวณหน้าโรงเรียนนวมินทราชินูทิศ หอวัง นนทบุรี
ด้วยวิธีประกวดราคาอิเล็กทรอนิกส์ (e-bidding) / โครงการปรับปรุงสะพานลอย บริเวณหน้าโรงเรียนนวมินทราชินูทิศ หอวัง นนทบุรี

รายละเอียดการคำนวณค่างานต้นทุนต่อหน่วย

1 งานปรับปรุงสะพานลอย

1.3 งานปรับปรุงสะพานลอย (งานสถาปัตยกรรม)

1.3.8 แผ่นอลูมิเนียมคอมโพสิต หนาไม่น้อยกว่า 4 มม. (บริเวณกันสาด)

แผ่นอลูมิเนียมคอมโพสิต หนาไม่น้อยกว่า 4 มม. (บริเวณกันสาด) = 2,550.000 บาท

ค่างานต้นทุน = 2,550.00 บาท

คณะกรรมการกำหนดราคากลาง

(ลงชื่อ).....ประธานกรรมการ
(ลงชื่อ).....กรรมการ
(ลงชื่อ).....กรรมการ

รายละเอียดการคำนวณค่างานต้นทุนต่อหน่วย

1 งานปรับปรุงสะพานลอย

1.3 งานปรับปรุงสะพานลอย (งานสถาปัตยกรรม)

1.3.9 ฝ้าอลูมิเนียมคอมโพสิต หนาไม่น้อยกว่า 4 มม.

ฝ้าอลูมิเนียมคอมโพสิต หนาไม่น้อยกว่า 4 มม.

= 2,550.000 บาท

ค่างานต้นทุน

= 2,550.00 บาท

คณะกรรมการกำหนดราคากลาง

(ลงชื่อ).....ประธานกรรมการ
(ลงชื่อ).....กรรมการ
(ลงชื่อ).....กรรมการ

โครงการ : ประกวดราคาจ้างก่อสร้างโครงการปรับปรุงสะพานลอย บริเวณหน้าโรงเรียนนวมินทราชินูทิศ หอวัง นนทบุรี
ด้วยวิธีประกวดราคาอิเล็กทรอนิกส์ (e-bidding) / โครงการปรับปรุงสะพานลอย บริเวณหน้าโรงเรียนนวมินทราชินูทิศ หอวัง นนทบุรี

รายละเอียดการคำนวณค่างานต้นทุนต่อหน่วย

1 งานปรับปรุงสะพานลอย

1.3 งานปรับปรุงสะพานลอย (งานสถาปัตยกรรม)

1.3.10 โครงเหล็กรูปพรรณ รับแผ่น ขนาด 1 1/4"x1 1/4" ทน 1.5 มม.

โครงเหล็กรูปพรรณ รับแผ่น ขนาด 1 1/4"x1 1/4" ทน 1.5 มม. = 780.000 บาท
ค่างานต้นทุน = 780.00 บาท/ตร.ม.

คณะกรรมการกำหนดราคากลาง

(ลงชื่อ) ประธานกรรมการ
(ลงชื่อ) กรรมการ
(ลงชื่อ) กรรมการ

โครงการ : ประกวดราคาจ้างก่อสร้างโครงการปรับปรุงสะพานลอย บริเวณหน้าโรงเรียนนวมินทร์ชินุทิศ หอวัง นนทบุรี
ด้วยวิธีประกวดราคาอิเล็กทรอนิกส์ (e-bidding) / โครงการปรับปรุงสะพานลอย บริเวณหน้าโรงเรียนนวมินทร์ชินุทิศ หอวัง นนทบุรี

รายละเอียดการคำนวณค่างานต้นทุนต่อหน่วย

1 งานปรับปรุงสะพานลอย

1.4 งานปรับปรุงสะพานลอย (งานไฟฟ้า)

1.4.1 โคมไฟ LED ขนาด 18 วัตต์

โคมไฟ LED ขนาด 18 วัตต์ = 800.000 บาท

ค่างานต้นทุน = 800.00 บาท

คณะกรรมการกำหนดราคากลาง
(ลงชื่อ).....ประธานกรรมการ
(ลงชื่อ).....กรรมการ
(ลงชื่อ).....กรรมการ

รายละเอียดการคำนวณค่างานต้นทุนต่อหน่วย

1 งานปรับปรุงสะพานลอย

1.4 งานปรับปรุงสะพานลอย (งานไฟฟ้า)

1.4.2 โคมไฟสปอร์ตไลท์ LED 10W

โคมไฟสปอร์ตไลท์ LED 10W

= 131.400 บาท

ค่างานต้นทุน

= 131.40 บาท

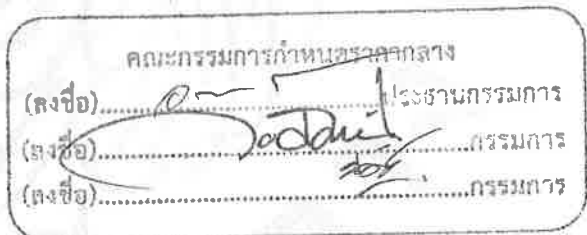

โครงการ : ประกวดราคาจ้างก่อสร้างโครงการปรับปรุงสะพานลอย บริเวณหน้าโรงเรียนนวมินทร์ชินุทิศ หอวัง นนทบุรี
ด้วยวิธีประกวดราคาอิเล็กทรอนิกส์ (e-bidding) / โครงการปรับปรุงสะพานลอย บริเวณหน้าโรงเรียนนวมินทร์ชินุทิศ หอวัง นนทบุรี

รายละเอียดการคำนวณค่างานต้นทุนต่อหน่วย

1 งานปรับปรุงสะพานลอย

1.4 งานปรับปรุงสะพานลอย (งานไฟฟ้า)

1.4.3 ท่อเหล็กร้อยไฟ EMT 1/2 นิ้ว

ท่อเหล็กร้อยไฟ EMT 1/2 นิ้ว

= 44.330 บาท

ค่างานต้นทุน

= 44.33 บาท

คณะกรรมการกำหนดราคากลาง

(ลงชื่อ).....ประธานกรรมการ

(ลงชื่อ).....กรรมการ

(ลงชื่อ).....กรรมการ

รายละเอียดการคำนวณค่างานต้นทุนต่อหน่วย

1 งานปรับปรุงสะพานลอย

1.4 งานปรับปรุงสะพานลอย (งานไฟฟ้า)

1.4.4 อุปกรณ์ยึดวัสดุท่อร้อยสายไฟ คิด 5% ของวัสดุ , ค่าแรงคิด 30% ของราคาวัสดุ)

อุปกรณ์ยึดวัสดุท่อร้อยสายไฟ (คิด 5% ของวัสดุ) = 3,630.690 บาท = 181.534 บาท

ค่าแรงคิด 30% ของราคาวัสดุ = 181.534 บาท = 54.460 บาท

ค่างานต้นทุน = 235.99 บาท

คณะกรรมการกำหนดราคากลาง

(ลงชื่อ).....ประธานกรรมการ

(ลงชื่อ).....กรรมการ

(ลงชื่อ).....กรรมการ

โครงการ : ประกวดราคาจ้างก่อสร้างโครงการปรับปรุงสะพานลอย บริเวณหน้าโรงเรียนนวมินทร์ชินูทิศ หอวัง นนทบุรี
ด้วยวิธีประกวดราคาอิเล็กทรอนิกส์ (e-bidding) / โครงการปรับปรุงสะพานลอย บริเวณหน้าโรงเรียนนวมินทร์ชินูทิศ หอวัง นนทบุรี

รายละเอียดการคำนวณค่างานต้นทุนต่อหน่วย

1 งานปรับปรุงสะพานลอย

1.4 งานปรับปรุงสะพานลอย (งานไฟฟ้า)

1.4.5 สายไฟฟ้า THW 1 x 2.5 ตร.มม.

สายไฟฟ้า THW 1 x 2.5 ตร.มม.

= 13.300 บาท

ค่างานต้นทุน

= 13.30 บาท

คณะกรรมการกำหนดราคากลาง

(ลงชื่อ).....ประธานกรรมการ

(ลงชื่อ).....กรรมการ

(ลงชื่อ).....กรรมการ

โครงการ : ประกวดราคาจ้างก่อสร้างโครงการปรับปรุงสะพานลอย บริเวณหน้าโรงเรียนนวมินทร์ชินุทิศ หอวัง นนทบุรี
ด้วยวิธีประกวดราคาอิเล็กทรอนิกส์ (e-bidding) / โครงการปรับปรุงสะพานลอย บริเวณหน้าโรงเรียนนวมินทร์ชินุทิศ หอวัง นนทบุรี

รายละเอียดการคำนวณค่างานต้นทุนต่อหน่วย

1 งานปรับปรุงสะพานลอย

1.5 งานทาสีสะพานลอย

1.5.1 ทาสีโลหะเหล็ก (สีรองพื้นกันสนิม 1 เที่ยว/ สีนํ้ามันทับหน้า 2 เที่ยว)

ทาสีโลหะเหล็ก (สีรองพื้นกันสนิม 1 เที่ยว/ สีนํ้ามันทับหน้า 2 เที่ยว) = 58.000 บาท

ค่างานต้นทุน = 58.00 บาท/ตร.ม.

คณะกรรมการกำหนดราคากลาง

(ลงชื่อ).....	ประธานกรรมการ
(ลงชื่อ).....	กรรมการ
(ลงชื่อ).....	กรรมการ

รายละเอียดการคำนวณค่างานต้นทุนต่อหน่วย

1 งานปรับปรุงสะพานลอย

1.5 งานทาสีสะพานลอย

1.5.2 ทาสีปูนเก่า (น้ำยารองพื้นปูนเก่า 1 เที่ยว/สีทับหน้า 2 เที่ยว)

ทาสีปูนเก่า (น้ำยารองพื้นปูนเก่า 1 เที่ยว/สีทับหน้า 2 เที่ยว)	=	47.000 บาท
ค่างานต้นทุน	=	47.00 บาท/ตร.ม.

คณะกรรมการกำหนดราคากลาง
(ลงชื่อ).....ประธานกรรมการ
(ลงชื่อ).....กรรมการ
(ลงชื่อ).....กรรมการ

โครงการ : ประกวดราคาจ้างก่อสร้างโครงการปรับปรุงสะพานลอย บริเวณหน้าโรงเรียนนวมินทร์ชินุทิศ หอวัง นนทบุรี
ด้วยวิธีประกวดราคาอิเล็กทรอนิกส์ (e-bidding) / โครงการปรับปรุงสะพานลอย บริเวณหน้าโรงเรียนนวมินทร์ชินุทิศ หอวัง นนทบุรี

รายละเอียดการคำนวณค่างานต้นทุนต่อหน่วย

1 งานปรับปรุงสะพานลอย

1.6 งานอื่นๆ

1.6.1 งานป้ายประชาสัมพันธ์โครงการ

ป้ายประชาสัมพันธ์โครงการ	= 3,280.000 บาท
ค่างานต้นทุน	= 3,280.00 บาท/ป้าย

คณะกรรมการกำหนดราคากลาง

(ลงชื่อ).....ประธานกรรมการ

(ลงชื่อ).....กรรมการ

(ลงชื่อ).....กรรมการ

Factor F อาคาร

เงินล่วงหน้าจ่าย	0.00 %	ดอกเบี้ยเงินกู้	7.00 % ต่อปี
เงินประกันผลงานหัก	0.00 %	ค่าภาษีมูลค่าเพิ่ม (VAT)	7.00 %

ค่างาน (ทุน) ล้านบาท	ค่าใช้จ่ายในการดำเนินงานก่อสร้าง (%)				รวมในรูป Factor F	ภาษีมูลค่าเพิ่ม (VAT)	Factor F
	ค่าอำนวยความสะดวก	ค่างาน	ค่ากำไร	รวมค่าใช้จ่าย			
≤0.50	15.6856	1.1666	5.5000	22.3522	1.2235	1.0700	1.3091
1.00	15.4654	1.1666	5.5000	22.1320	1.2213	1.0700	1.3067
2.00	15.3220	1.1666	5.5000	21.9886	1.2198	1.0700	1.3051
5.00	15.0245	1.1666	5.5000	21.6911	1.2169	1.0700	1.3020
10.00	14.9659	1.1666	5.0000	21.1325	1.2113	1.0700	1.2960
15.00	11.7000	1.1666	5.0000	17.8666	1.1786	1.0700	1.2611
20.00	10.9884	1.1666	5.0000	17.1550	1.1715	1.0700	1.2535
25.00	8.9675	1.1666	4.5000	14.6341	1.1463	1.0700	1.2265
30.00	8.1852	1.1666	4.5000	13.8518	1.1385	1.0700	1.2181

คณะกรรมการกำหนดราคากลาง
 (ลงชื่อ).....ประธานกรรมการ
 (ลงชื่อ).....กรรมการ
 (ลงชื่อ).....กรรมการ

Factor F อาคาร

เงินล่วงหน้าจ่าย	0.00 %	ดอกเบี้ยเงินกู้	7.00 % ต่อปี
เงินประกันผลงานหัก	0.00 %	ค่าภาษีมูลค่าเพิ่ม (VAT)	7.00 %

ค่าจ้าง (ทุน) ล้านบาท	ค่าใช้จ่ายในการดำเนินงานก่อสร้าง (%)				รวมในรูป Factor F	ภาษีมูลค่าเพิ่ม (VAT)	Factor F
	ค่าอำนวยความสะดวก	ค่าดอกเบี้ย	ค่ากำไร	รวมค่าใช้จ่าย			
40.00	8.1487	1.1666	4.5000	13.8153	1.1381	1.0700	1.2177
50.00	8.1374	1.1666	4.5000	13.8040	1.1380	1.0700	1.2176
60.00	7.7209	1.1666	4.0000	12.8875	1.1288	1.0700	1.2078
70.00	7.6178	1.1666	4.0000	12.7844	1.1278	1.0700	1.2067
80.00	7.6178	1.1666	4.0000	12.7844	1.1278	1.0700	1.2067
90.00	7.6095	1.1666	4.0000	12.7761	1.1277	1.0700	1.2066
100.00	7.6095	1.1666	4.0000	12.7761	1.1277	1.0700	1.2066
150.00	7.3600	1.1666	4.0000	12.5266	1.1252	1.0700	1.2039
200.00	7.3617	1.1666	4.0000	12.5283	1.1252	1.0700	1.2039

คณะกรรมการประกวดราคากลาง
 (ลงชื่อ) ประธานกรรมการ
 (ลงชื่อ) กรรมการ
 (ลงชื่อ) กรรมการ

Factor F อาคาร

เงินล่วงหน้าจ่าย	0.00 %	ดอกเบี้ยเงินกู้	7.00 % ต่อปี
เงินประกันผลงานหัก	0.00 %	ค่าภาษีมูลค่าเพิ่ม (VAT)	7.00 %

ตารางงาน (ทุน) ล้านบาท	ค่าใช้จ่ายในการดำเนินงานก่อสร้าง (%)				รวมในรูป Factor F	ภาษีมูลค่าเพิ่ม (VAT)	Factor F
	ค่าอำนวยความสะดวก	ค่าดอกเบี้ย	ค่ากำไร	รวมค่าใช้จ่าย			
250.00	7.2736	1.1666	4.0000	12.4402	1.1244	1.0700	1.2031
300.00	7.1950	1.1666	3.5000	11.8616	1.1186	1.0700	1.1969
350.00	6.4098	1.1666	3.5000	11.0764	1.1107	1.0700	1.1884
400.00	6.3344	1.1666	3.5000	11.0010	1.1100	1.0700	1.1877
500.00	6.2868	1.1666	3.5000	10.9534	1.1095	1.0700	1.1871
≥500.00	5.6676	1.1666	3.5000	10.3342	1.1033	1.0700	1.1805

คณะกรรมการประกวดราคากลาง
 (ลงชื่อ).....ผู้อำนวยการ
 (ลงชื่อ).....กรรมการ
 (ลงชื่อ).....กรรมการ

โครงการ : ประกวดราคาจ้างก่อสร้างโครงการปรับปรุงสะพานลอย บริเวณหน้าโรงเรียนนวมินทราชินูทิศ หอวัง นนทบุรี ด้วยวิธีประกวดราคาอิเล็กทรอนิกส์ (e-bidding) / โครงการปรับปรุงสะพานลอย
 เลขที่หนังสือ : อัตราดอกเบี้ยเงินกู้สำหรับใช้เป็นเกณฑ์ในการคำนวณราคากลางงานก่อสร้าง (ร้อยละ 7)

ค่างานต้นทุนรวมทั้งโครงการ	2,219,802.05 บาท
แหล่งของเงินงบประมาณ	3,000,000.00 บาท
แหล่งของเงินนอกงบประมาณ	0.00 บาท

จากตาราง Factor F อาคาร

เงินล่วงหน้าจ่าย	0.00 %	ดอกเบี้ยเงินกู้	7.00 %	ต่อปี
เงินประกันผลงานหัก	0.00 %	ค่าภาษีมูลค่าเพิ่ม (VAT)	7.00 %	

Factor F อาคาร

ค่างานต้นทุน	Factor F
5,000,000.00	1.3020
2,219,802.05	1.3048
2,000,000.00	1.3051

คณะกรรมการกำหนดราคากลาง
 (ลงชื่อ).....ประธานกรรมการ
 (ลงชื่อ).....กรรมการ
 (ลงชื่อ).....กรรมการ

แบบฟอร์มบันทึกแสดงผลความจำเป็นรายละเอียดของการสืบและการกำหนดราคาและหรือแหล่งวัสดุก่อสร้าง

รายงานจากแหล่งของข้อมูลวัสดุ

ชื่อโครงการ ประกวดราคาจ้างก่อสร้างโครงการปรับปรุงสะพานลอย บริเวณหน้าโรงเรียนนวมินทร์ชินูทิศ หอวัง นนทบุรี ด้วยวิธีประกวดราคาอิเล็กทรอนิกส์ (e-bidding) / โครงการปรับปรุงสะพานลอย

บริเวณหน้าโรงเรียนนวมินทร์ชินูทิศ หอวัง นนทบุรี

หน่วยงาน เทศบาลนครปากเกร็ด / เทศบาลนครปากเกร็ด

ลำดับที่	รายการ	หน่วย	ท้องที่ก่อสร้าง	ท้องที่ก่อสร้างจังหวัดใกล้เคียง	แหล่งผลิต	หน่วยงานภาครัฐ	สำนักงานประมาณ	อื่นๆ ระบุ	สถานที่สืบ	วันที่สืบราคา	เหตุผลการสืบราคา
1	หลังคาMetalSheetเคลือบสีหนา0.40มม.	บาท/ตร.ม.				X			กรมโยธาธิการและผังเมือง	14 พฤษภาคม 2569	สืบราคาจากกรมโยธาธิการและผังเมือง
2	กรอบข้าง,กรอบต่อเคลือบสีหนา0.40มม.	บาท/เมตร				X			กรมโยธาธิการและผังเมือง	14 พฤษภาคม 2569	สืบราคาจากกรมโยธาธิการและผังเมือง
3	รางน้ำสแตนเลสหนา1มม.กว้าง6นิ้ว	บาท/เมตร				X			กรมโยธาธิการและผังเมือง	14 พฤษภาคม 2569	สืบราคาจากกรมโยธาธิการและผังเมือง
4	ท่อรับน้ำฝนสแตนเลสหนา0.5มม.ขนาดØ4นิ้ว	บาท/เมตร				X			กรมโยธาธิการและผังเมือง	14 พฤษภาคม 2569	สืบราคาจากกรมโยธาธิการและผังเมือง
5	แผ่นอลูมิเนียมคอมโพสิตหนาไม่น้อยกว่า4มม.พร้อมฉลุลาย(ขาเสาสะพานลอย)	บาท			X				บริษัท เอ-อินเนอร์ จำกัด	16 มีนาคม 2569	สืบราคาจากสามบริษัท

ชนิษฐา เสาสมภพ

14 พฤษภาคม 2569 11:33:02

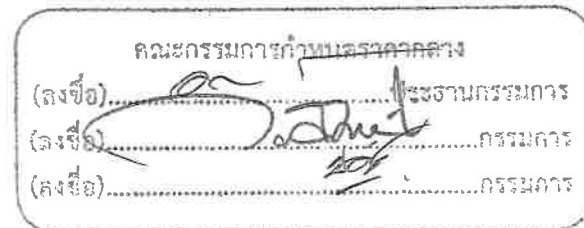

แบบฟอร์มบันทึกแสดงผลความจำเป็นรายละเอียดของการสืบและการกำหนดราคาและหรือแหล่งวัสดุก่อสร้าง

รายงานจากแหล่งของข้อมูลวัสดุ

ชื่อโครงการ ประกวดราคาจ้างก่อสร้างโครงการปรับปรุงสะพานลอย บริเวณหน้าโรงเรียนนวมินทราชินูทิศ ทอวัง นนทบุรี ด้วยวิธีประกวดราคาอิเล็กทรอนิกส์ (e-bidding) / โครงการปรับปรุงสะพานลอย

บริเวณหน้าโรงเรียนนวมินทราชินูทิศ ทอวัง นนทบุรี

หน่วยงาน เทศบาลนครปากเกร็ด / เทศบาลนครปากเกร็ด

ลำดับที่	รายการ	หน่วย	ท้องที่ก่อสร้าง	ท้องที่ก่อสร้างจังหวัดใกล้เคียง	แหล่งผลิต	หน่วยงานภาครัฐ	สำนักงบประมาณ	อื่นๆ ระบุ	สถานที่สืบ	วันที่สืบราคา	เหตุผลการสืบราคา
6	แผ่นอลูมิเนียมคอมโพสิตหนาไม่น้อยกว่า 4 มม. พร้อมฉลุลาย(ขาบันไดสะพานลอย)	บาท			X				บริษัท เอ-อินเนอร์ จำกัด	16 มีนาคม 2569	สืบราคาจากสามบริษัท
7	แผ่นอลูมิเนียมคอมโพสิตหนาไม่น้อยกว่า 4 มม.	บาท			X				บริษัท เอ-อินเนอร์ จำกัด	16 มีนาคม 2569	สืบราคาจากสามบริษัท
8	โครงเหล็กรูปพรรณรับแผ่นขนาด 11/4" x 11/4" หนา 1.5 มม.	บาท				X			กรมโยธาธิการและผังเมือง	14 พฤษภาคม 2569	สืบราคาจากกรมโยธาธิการและผังเมือง
9	ท่อเหล็กร้อยไฟ WEMT1/2 นิ้ว	บาท				X			กรมโยธาธิการและผังเมือง	14 พฤษภาคม 2569	สืบราคาจากกรมโยธาธิการและผังเมือง
10	สายไฟฟ้า THW1x2.5 ตร.มม.	บาท				X			กรมโยธาธิการและผังเมือง	14 พฤษภาคม 2569	สืบราคาจากกรมโยธาธิการและผังเมือง

ชนิษฐา เสาสสมภพ

14 พฤษภาคม 2569 11:33:02

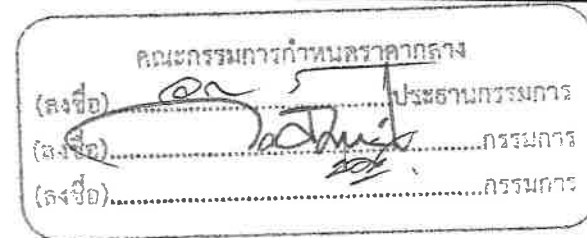

แบบฟอร์มบันทึกแสดงผลความจำเป็นรายละเอียดของการสืบและการกำหนดราคาและหรือแหล่งวัสดุก่อสร้าง

รายงานจากแหล่งของข้อมูลวัสดุ

ชื่อโครงการ ประกวดราคาจ้างก่อสร้างโครงการปรับปรุงสะพานลอย บริเวณหน้าโรงเรียนนวมินทราชินูทิศ หอวัง นนทบุรี ด้วยวิธีประกวดราคาอิเล็กทรอนิกส์ (e-bidding) / โครงการปรับปรุงสะพานลอย บริเวณหน้าโรงเรียนนวมินทราชินูทิศ หอวัง นนทบุรี

หน่วยงาน เทศบาลนครปากเกร็ด / เทศบาลนครปากเกร็ด

ลำดับที่	รายการ	หน่วย	ท้องที่ก่อสร้าง	ท้องที่ก่อสร้างจังหวัดใกล้เคียง	แหล่งผลิต	หน่วยงานภาครัฐ	สำนักงานประมาณ	อื่นๆ ระบุ	สถานที่สืบ	วันที่สืบราคา	เหตุผลการสืบราคา
11	ทาสีโลหะเหล็ก(สีรองพื้นกันสนิม1เที่ยว /สีน้ำมันทับหน้า2เที่ยว)	บาท/ตร.ม.				X			กรมโยธาธิการและผังเมือง	14 พฤษภาคม 2569	สืบราคาจากกรมโยธาธิการและผังเมือง
12	ทาสีปูนเก่า(น้ำยารองพื้นปูนเก่า1เที่ยว/สีทับหน้า2เที่ยว)	บาท/ตร.ม.				X			กรมโยธาธิการและผังเมือง	14 พฤษภาคม 2569	สืบราคาจากกรมโยธาธิการและผังเมือง
รวมทั้งสิ้น (รายการ)			-	-	3	9	-	-			

คณะกรรมการกำหนดราคากลาง
 (ลงชื่อ).....ประธานกรรมการ
 (ลงชื่อ).....กรรมการ
 (ลงชื่อ).....กรรมการ



สำนักงาน เทศบาลนครปากเกร็ด

โครงการ

ปรับปรุงสะพานลอย บริเวณหน้าโรงเรียนนวมินทราชินูทิศ หอวัง นนทบุรี

สถานที่ตั้งโครงการ

บริเวณหน้าโรงเรียนนวมินทราชินูทิศ หอวัง นนทบุรี



สำนักช่าง เทศบาลนครปากเกร็ด

โครงการ
ปรับปรุงสะพานลอย
บริเวณหน้าโรงเรียนวินนทโรจน์
ทอง นนทบุรี

สถานที่ตั้งโครงการ
บริเวณหน้าโรงเรียนวินนทโรจน์
ทอง นนทบุรี

(นายอนันต์ชัย พุกผ่อง)
(นายพงษ์วิวัฒน์ พงษ์พรหมนาค)

เขียนแบบ
(นายสารสิทธิ์จรัส นิลสีนิจ)

วิศวกรควบคุมระบบ
(นายวิชากร พลพัฒน์)

ออกแบบ
(นางสาวประภากร นนทบุรี)

วิศวกรโยธา
(นายอนุชาติ กุลสุทธิ)

หัวหน้างานวิศวกรรมโยธา
(นายพอล เนล เสมะสิทธิ์สมาน) ๓๑๖๖

หัวหน้างานออกแบบ
(นายอดัม สายดวง) ๓๑๖๖

ผู้อำนวยการควบคุมการก่อสร้าง
(นายวิวัฒน์ ชัยกุลกิจ) ๓๑๖๖

ผู้อำนวยการสำนักช่าง
(นายพนธ์ ทรัพย์ทอง) เห็นชอบ

รองปลัดเทศบาลรักษาการตำแหน่ง
ปลัดเทศบาล
(นางปวีณา เสาวชัย) เห็นชอบ

นายกเทศมนตรี
(นายวิชัย บจจศักดิ์) อนุมัติ

ทะเบียนแบบเลขที่ วัช / เดือน / ปี
กค.๒5/26๑ 16/07/2๕๕๘

แผ่นที่ ๑1 ๑๑

ลวดลายสัญลักษณ์ประกอบแบบ

สัญลักษณ์	รายละเอียด
	เส้นแฉดจะระยะจากศูนย์กลางถึงศูนย์กลางเสา
	เส้นแฉดจะระยะจากศูนย์กลางถึงริม
	เส้นแฉดจะระยะจากริมถึงริม
	แฉดจตุรขยายแบบ ดูแบบขยาย
	แฉดแนวรูปตัด
	แฉดประตูและวงกบ
	แฉดหน้าต่างและวงกบ
	แฉดชนิดของผิวพื้น
	แฉดชนิดของผิวผนัง

ลวดลาย

รายการ

แผ่นที่	ลวดลายแบบ, สัญลักษณ์ประกอบแบบ
01	โครงการ, วัสดุประสังค์, ข้อกำหนดและเงื่อนไข
02	วิธีการก่อสร้าง, เหล็กรูปพรรณ, รายละเอียดงาน แผ่น ALUMINIUM COMPOSITE
03	ข้อกำหนดเกี่ยวกับการใช้วัสดุก่อสร้างและครุภัณฑ์ตามสัญญาก่อสร้าง เพื่อ ลงเริมภายใต้ สินค้า/ผลิตภัณฑ์ ที่ผลิตในไทย
04	แผ่นที่สังเขป, ผังบริเวณปรับปรุงสะพานลอย
05	แปลนพื้นสะพานลอย, แปลนหลังคาสะพานลอย
06	รูปด้าน ①, รูปด้าน ②
07	รูปด้าน ③, รูปด้าน ④
08	รูปตัด A, รูปตัด B
09	แผงกันล้ารูปด้าน A (บนสะพานลอย), แผงกันล้ารูปด้าน B (บนสะพานลอย)
10	แปลนโครงสร้างหลังคา, แปลนไฟฟ้า
11	แบบขยายรูปด้าน ซาเล้ารับหลังคา, แปลนเสา, แบบขยายรูปตัด ซาเล้ารับหลังคา แบบขยาย ซาเล้า-1 (สะพานลอย), แบบขยาย ซาเล้า-2 (สะพานลอย), แบบขยาย ซาเล้า-3 (สะพานลอย)
12	แบบขยาย ซาเล้า (ซันทึกละพานลอย), แบบขยาย ซาเล้า (ซันทึกลัด), แบบขยาย ซาเล้า (บันได) แบบขยายซาเล้า-4 (ฝั่งด้านใน)
13	แบบขยายการติดตั้งโครงหลังคา, แบบขยาย PLATE-1 ยึดเสา (บนสะพานลอย) รูปตัดขยาย PLATE-1 ยึดเสา (บนสะพานลอย), แบบขยาย PLATE-2 ยึดซาเล้า-5
14	รูปตัดขยายติดตั้ง PLATE-1, รูปตัดขยายติดตั้ง PLATE-4 (ซันทึกลัด) รูปด้านขยาย H BEAM, PLATE-4 (ติดตั้ง BEAM ใต้พื้นซันทึกลัด)
15	แปลนขยาย PLATE-2, รูปด้านขยาย PLATE-2, รูปตัดขยาย PLATE-2 แปลนขยาย PLATE-3, รูปด้านขยาย PLATE-3, รูปตัดขยาย PLATE-3
16	รูปด้านหน้าป้ายโครงการ, รูปด้านข้างป้ายโครงการ

โครงการ

ปรับปรุงสะพานลอย บริเวณหน้าโรงเรียนนวมินทราชินูทิศ หอวัง นนทบุรี

วัตถุประสงค์

เทศบาลนครปากเกร็ดมีความประสงค์ที่จะทำการปรับปรุงสะพานลอยบริเวณหน้าโรงเรียนนวมินทราชินูทิศ หอวัง นนทบุรี

1. ปรับปรุงสะพานลอย พื้นที่มีประมาณ 182.00 ตารางเมตร
2. ติดตั้งโคมไฟ LED ขนาด 18 วัตต์ พร้อมหลอด จำนวน 16 ชุด
3. ติดตั้งโคมไฟสปอร์ตไลท์ ขนาด 10 วัตต์ จำนวน 32 ชุด
4. ก่อสร้างงานอื่นๆ ตามแบบรูป และรายการกำหนด

ข้อกำหนดและเงื่อนไข

1. การดูแลสถานที่ที่ปรับปรุงเป็นภาระ/หน้าที่ความรับผิดชอบของผู้รับจ้าง ที่จะไปดูแลสถานที่ที่ปรับปรุงด้วยตนเองและ/หรือดูแลสถานที่ หรือไม่ได้ โดยเทศบาลนครปากเกร็ดจะถือว่าผู้รับจ้างได้ทราบสถานที่ ตลอดจนอุปสรรค และปัญหาต่างๆ ดีแล้วเมื่อมีอุปสรรค และปัญหาในเวลาที่ทำงาน จะนำมาอ้างให้พ้นความผิดและ/หรือจะยกเป็นข้ออ้างกับเทศบาลนครปากเกร็ดภายหลังไม่ได้
2. เทศบาลจะต้องยึดแบบแปลน รายละเอียด และสัญญาเป็นสำคัญ กรณีที่มีปริมาณงานเพิ่มขึ้นเพื่อความถูกต้อง ผู้รับจ้างจะเรียกจ่ายเงินจากเทศบาลนครปากเกร็ดไม่ได้ แต่ในกรณีที่มีปริมาณงานลดลง เทศบาลนครปากเกร็ด จะหักเงินลดลงตามปริมาณงาน โดยมีการยึดถือแบบเป็นหลัก
3. หากรายละเอียดการดำเนินการหรือรายการขัดแย้งกันหรือมีปัญหาและอุปสรรคต่างๆ ไม่ว่าจะกรณีใดๆ ในขณะที่ทำงาน คณะกรรมการตรวจรับพัสดุลงมติที่จะดัดแปลงแก้ไขเพิ่มเติมแบบและรายการ เพื่อความสะดวกปลอดภัยและเป็นประโยชน์ต่อทางราชการเป็นเกณฑ์ โดยผู้รับจ้างจะเรียกจ่ายค่าจ้างเพิ่มเติมไม่ได้
4. ปัญหาและอุปสรรคในการปรับปรุง เช่น เล้าไฟฟ้า แนวท่อประปาหรือสิ่งอื่นใดที่กีดขวางการปรับปรุงนั้น ให้ถือเป็นหน้าที่ของผู้รับจ้างที่จะต้องทำการเคลื่อนย้าย หรือซื้อ เพื่อให้การปรับปรุงดำเนินไปด้วยความเรียบร้อย (ยกเว้นกรณีที่เป็นเสาไฟฟ้า หรือท่อประปา ที่จำเป็นต้องให้ทางไฟฟ้า หรือการประปาดำเนินการซื้อ/ย้าย)
5. ผู้รับจ้างจะต้องซ่อมแซมส่วนที่เสียหาย อันเนื่องมาจากการทำงานทุกกรณี
6. ผู้รับจ้างจะต้องลงแผนงานที่แสดงการก่อสร้าง ได้ทำการแล้วเสร็จตามสัญญา (Schedule of work) ให้ผู้ควบคุมงานเพื่อเป็นแนวทางในการบริหารและควบคุมการปรับปรุง
7. อนุญาตให้นำช่าง ก่อสร้างบ้านพักคนงานในเขตพื้นที่ก่อสร้าง
8. ในการตรวจรับงาน หากคณะกรรมการตรวจรับพัสดุมีเหตุสงสัยในความถูกต้องของการปรับปรุง ผู้รับจ้างจะต้องอำนวยความสะดวก เพื่อให้คณะกรรมการตรวจรับพัสดุตรวจสอบไม่ว่ากรณีใดๆ
9. เมื่องานปรับปรุงเสร็จเรียบร้อยแล้วผู้รับจ้างจะต้องทำความสะอาดสถานที่บริเวณที่ปรับปรุงให้เรียบร้อยพร้อมที่จะใช้งานก่อนที่จะส่งงานให้แก่ผู้จ้าง



สำนักช่าง เทศบาลนครปากเกร็ด

โครงการ

ปรับปรุงสะพานลอย
บริเวณหน้าโรงเรียนนวมินทราชินูทิศ
หอวัง นนทบุรี

สถานที่ตั้งโครงการ

บริเวณหน้าโรงเรียนนวมินทราชินูทิศ
หอวัง นนทบุรี

(นายบัณฑิต ทั่วสังข์)
(นายพิทักษ์พงษ์ สวัสดิ์พรหมมา)

เขียนแบบ

(นางสาวอภิญญาศิลป์ นิสสัยทิพย์)

หัวหน้างานวิศวกรรมโยธา

(นายวิรัชจากรณี สัมพันธ์)

ออกแบบ

(นางสาวประภาพร นนทจันทร์)

วิศวกรโยธา

(นายอรวรรณ กุลสุโขทัย)

หัวหน้างานวิศวกรรมโยธา

(นายพชรพงศ์ เสมะพิณสัมพันธ์)

หัวหน้าฝ่ายออกแบบ

(นายอภัย ศาสดา)

ผู้อำนวยการควบคุมการก่อสร้าง

(นายวิวัฒน์ อึ้งรุ่งเรือง)

ผู้อำนวยการช่าง

(นายอนุชา พิชัยราษฎร์)

ของบประมาณและรักษาการแทน

ปลัดเทศบาล

(นายประวิทย์ ใสว่อง)

นายกเทศมนตรี

(นายวิชัย บงดาภิรมย์)

ทะเบียนแบบเลขที่

วิน / เดือน / ปี

กส.25/2566

18/07/2566

แผ่นที่

๑๖

วิธีการก่อสร้าง

เหล็กรูปพรรณ

1. เหล็กรูปพรรณที่นำมาใช้ ต้องได้มาตรฐานผลิตภัณฑ์อุตสาหกรรมที่ มอก.116-2517 หรือ ASTM หรือ ATS ที่เหมาะสม
2. การเจาะหรือตัดหรือกดทะลุให้เป็นรู ห้ามใช้วิธีเจาะรูด้วยไฟ หากเจาะไว้ไม่ถูกต้องจะต้องอุดให้เต็มด้วยวิธีเชื่อม และเจาะรูใหม่ให้ถูกต้องตามตำแหน่ง รูจะต้องเรียงปราศจากรอยขาดหรือแหง
3. ชิ้นส่วนที่จะต้องเชื่อมแบบทาบจะต้องวางให้ชิดกันที่สุดเท่าที่จะมากได้ จะต้องห่างกันไม่เกิน 6 มิลลิเมตร
4. หัวเล้าที่จะทำการเชื่อมจะต้องสะอาดปราศจากสะเก็ด ตะกั่ว ลินิม ไขมัน ลี และวัสดุแปลกปลอมอื่น ๆ ที่จะทำให้เกิดผลเสียต่อการเชื่อมได้
5. ก่อนทำการประกอบเหล็กรูปพรรณ ผู้รับจ้างจะต้องทำ SHOP DRAWING เสนอต่อคณะกรรมการตรวจรับพัสดุ เพื่อพิจารณาอนุมัติก่อนการติดตั้ง
6. เหล็กรูปพรรณที่นำมาใช้ต้องทาสีรองพื้นกันสนิมก่อน 1 เที่ยว และทาสีด้วยสีน้ำมันสีจริงทับหน้า 2 เที่ยว

รายละเอียดงาน แผ่น ALUMINIUM COMPOSITE

1. ผู้รับจ้างต้องทาวัดแรงงาน เครื่องมือและอุปกรณ์ที่จำเป็น เพื่อดำเนินการติดตั้งประกอบแผ่นผนังอลูมิเนียม (ALUMINIUM COMPOSITE PANEL) พร้อมด้วยโครงค้ำที่กำหนดในรายละเอียดของแบบ หรือรายการประกอบแบบ เพื่อการยึดติดตั้งแผ่นอลูมิเนียมรวมทั้งอุปกรณ์อื่น ๆ และวัสดุยาแนวเพื่อเป็นการป้องกันการรั่วซึมและแรงลมในพื้นที่ กำหนดตามระบุในแบบก่อสร้างให้เสร็จสมบูรณ์และตรงตามมาตรฐานวิธีการติดตั้งโดยตรงจากบริษัทผู้ผลิต
2. ก่อนทำการติดตั้ง แผ่น ALUMINIUM COMPOSITE ผู้รับจ้างจะต้องจัดทำ SHOP DRAWING การจลุลวดลาย แผ่น ALUMINIUM COMPOSITE เสนอต่อคณะกรรมการตรวจรับพัสดุ เพื่อพิจารณาอนุมัติก่อนการติดตั้ง

ข้อกำหนดเกี่ยวกับการใช้วัสดุก่อสร้างและครุภัณฑ์ตามสัญญาก่อสร้าง เพื่อดึงเสริมการใช้ สินค้า/ผลิตภัณฑ์ ที่ผลิตในไทย

1. ผู้รับจ้างต้องจัดทำแผนการใช้วัสดุที่ผลิตภายในประเทศ ไม่น้อยกว่าร้อยละ 80 ของมูลค่าพัสดุที่ใช้งานก่อสร้างทั้งหมดตามสัญญา (ภาคผนวกที่ 1) โดยส่งให้เทศบาลนครปากเกร็ดภายใน 60 วัน นับจากวันที่ลงนามในสัญญา หากผู้รับจ้างไม่เสนอตามแผนตามเวลาที่กำหนด ถือว่าผู้รับจ้างผิดสัญญา ผู้ว่าจ้างมีสิทธิ์ยกเลิกสัญญาได้
2. ผู้รับจ้างต้องจัดทำแผนการใช้เหล็กที่ผลิตภายในประเทศ ไม่น้อยกว่าร้อยละ 80 ของปริมาณเหล็กที่ต้องใช้ทั้งหมดตามสัญญา (ภาคผนวกที่ 2) โดยส่งให้เทศบาลนครปากเกร็ดภายใน 60 วัน นับจากวันที่ลงนามในสัญญา หากผู้รับจ้างไม่เสนอตามแผนตามเวลาที่กำหนด ถือว่าผู้รับจ้างผิดสัญญา ผู้ว่าจ้างมีสิทธิ์ยกเลิกสัญญาได้
3. ผู้รับจ้างต้องแสดงหลักฐาน เพื่อประกอบการพิจารณาว่าวัสดุที่ก่อสร้าง หรือครุภัณฑ์ที่ผลิตในประเทศไทย อย่างใดอย่างหนึ่งแล้วแต่กรณี แสดงต่อผู้ว่าจ้างเมื่อผู้ว่าจ้างร้องขอเพื่อประกอบการตรวจสอบ ของผู้ว่าจ้างว่าวัสดุ ก่อสร้าง/ครุภัณฑ์ ที่ผู้รับจ้างนำมาใช้เป็นผลิตภัณฑ์ที่ผลิตในประเทศไทยหรือไม่ ดังนี้
 - 3.1) สำเนาใบรับรองสินค้าที่ผลิตในประเทศไทย Made In Thailand (MIT) ที่ออกโดยสภาอุตสาหกรรมแห่งประเทศไทย
 - 3.2) ฉลากสินค้า ที่แสดงว่าเป็นสินค้าที่ผลิตในประเทศไทย
 - 3.3) หลักฐานแสดงที่ตั้งของแหล่งผลิต ที่สามารถแสดงได้ว่าเป็นวัสดุก่อสร้างที่เป็นผลิตภัณฑ์ในประเทศไทย เช่น ตำแหน่งที่ตั้ง โรงไม้หิน ทำทราย บ่อดิน เป็นต้น



สำนักช่าง เทศบาลนครปากเกร็ด

โครงการ
ปรับปรุงสะพานลอย
บริเวณหน้าโรงเรียนบวมวิมลวิทยุทิศ
ห้อง นนทบุรี

สถานที่ตั้งโครงการ
บริเวณหน้าโรงเรียนบวมวิมลวิทยุทิศ
ห้อง นนทบุรี

(นายณัฐชัย พิทักษ์)
(นายพงษ์ภรณ์ พงษ์พรหมนาถ)

เขียนแบบ
(นางสาวอักษรศิลป์ อิศรพิท)

หัวหน้างานติดตั้งแบบ
(นายวิรัชพรหม สมศักดิ์)

ออกแบบ
(นางสาวประภากร นนทจันทร์)

วิศวกรโยธา
(นายอนุวุฒิ กุลศักดิ์)

หัวหน้างานวิศวกรรมโยธา
(นายพชรเชน เสมะทีมนนนาถ)

หัวหน้าฝ่ายออกแบบ
(นายอานันท์ สายตรง)

ผู้อำนวยการควบคุมงานก่อสร้าง
(นายวิวัฒน์ อึ้งรุ่งเรือง)

ผู้อำนวยการสำนักช่าง
(นายพนทิพย์ อึ้งรุ่งเรือง)

ของปลัดเทศบาลนครปากเกร็ด
(นางบิณฑิตา เกี้ยวอึ้ง)

นายกเทศมนตรี
(นายวิชัย บจจาศักดิ์)

ทะเบียนแบบเลขที่ / วัน / เดือน / ปี
กส.83/2560 / 16/07/2560

แผ่นที่ / รวม
03 / 10

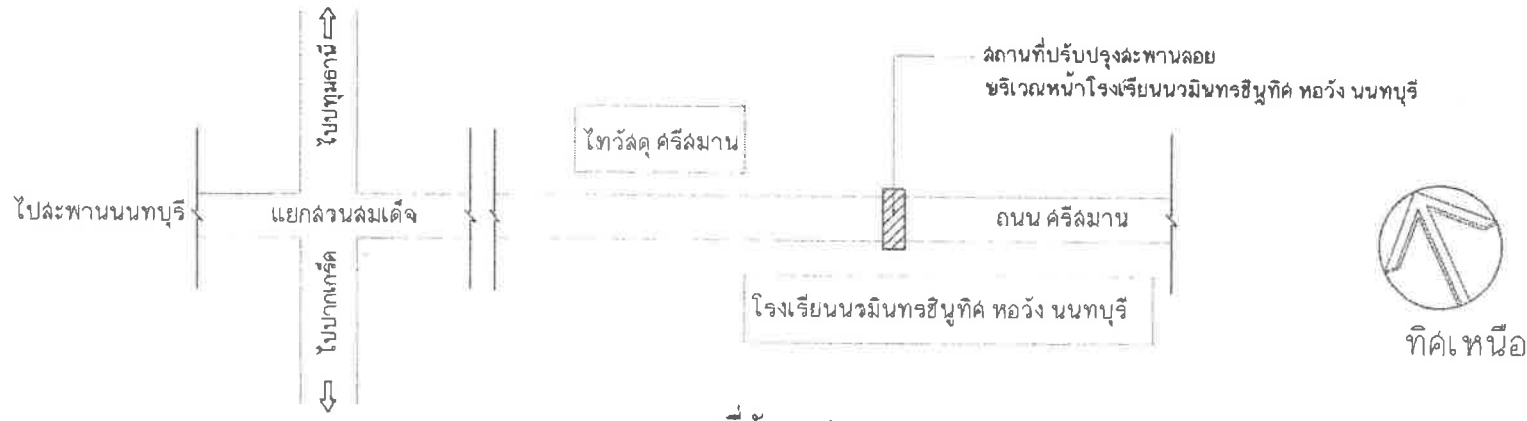

แผนที่สังเขป

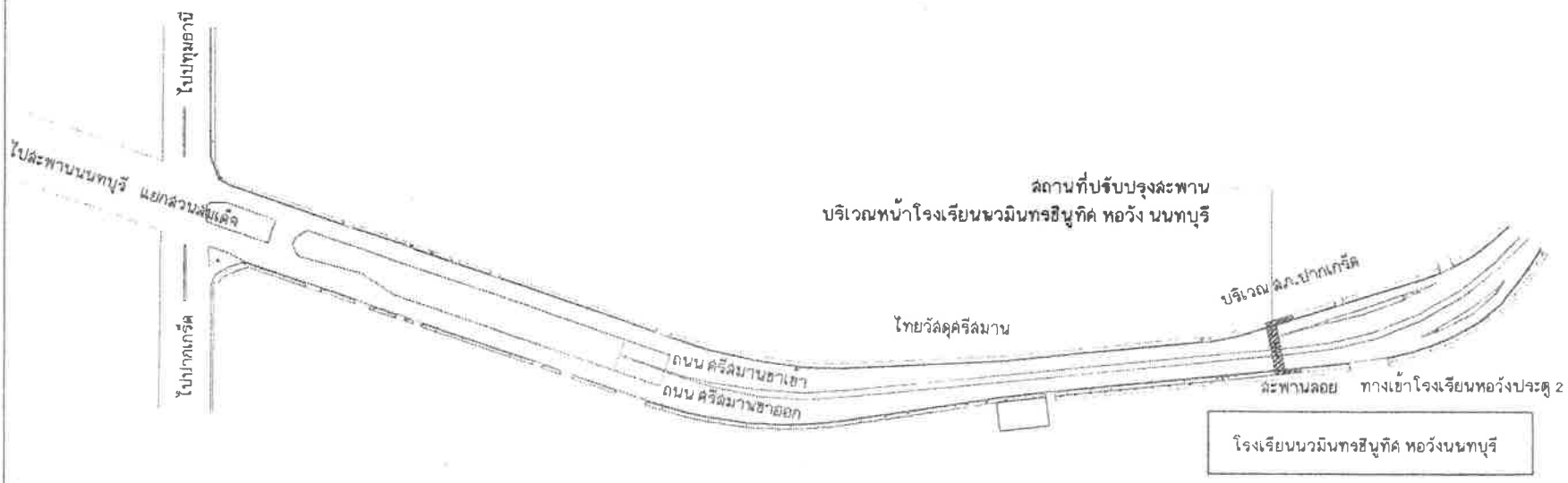

ผังบริเวณปรับปรุงสะพานลอย
 มาตรการวาง 1 : 2200



สำนักช่าง เทศบาลนครปากเกร็ด

โครงการ
ปรับปรุงสะพานลอย
บริเวณหน้าโรงเรียนนวมินทราชินูทิศ
หอวัง นนทบุรี

สถานที่ตั้งโครงการ
บริเวณหน้าโรงเรียนนวมินทราชินูทิศ
หอวัง นนทบุรี

(นายอนันต์ชัย ทั่วคง)
(นายพงศ์วิวัฒน์ พงศ์พรหมนาน)

เขียนแบบ
(นางสาวอภิญญาศิณี นิลสีนิยา)

หัวหน้างานจัดตั้งแบบ
(นายวิเศษชาติชน ลมศักดิ์)

ออกแบบ
(นางสาวประภากร นนทจันทร์)

วิศวกรโยธา
(นายอนุภาณี กุลสุทธิ)

หัวหน้างานวิศวกรรมโยธา
(นายทองเอน เขมระพัฒน์นาน)

หัวหน้าฝ่ายออกแบบ
(นายอาทิตย์ คำยวง)

ผู้อำนวยการควบคุมการก่อสร้าง
(นายวิศวะ ธีรพงศ์เรือง)

ผู้อำนวยการสำนักช่าง
(นายพนท พงษ์วิวัฒน์)

จะลงบันทึกหน้าศาลากลางใช้การแทน
ปลัดเทศบาล
(นางปวีณา เสาวอริญ)

นายเทศมนตรี
(นายวิเชียร บรรจาศักดิ์)

ทศ.เขียนแบบครั้งที่	วัน / เดือน / ปี
กค.๕๑/๒๕๖๑	๑๘/๐๗/๒๕๖๑
แผ่นที่	รวม
๐๔	๑๕

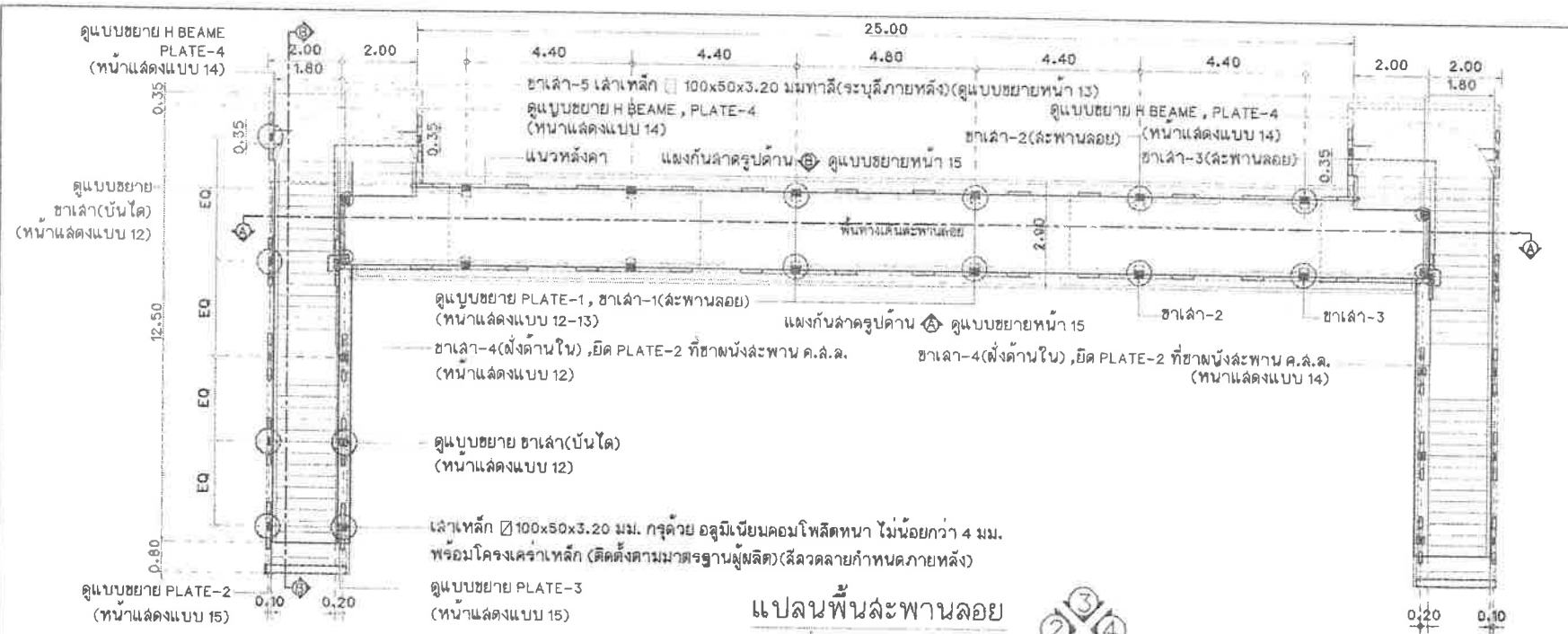

แปลนพื้นสะพานลอย
มาตราส่วน 1 : 125

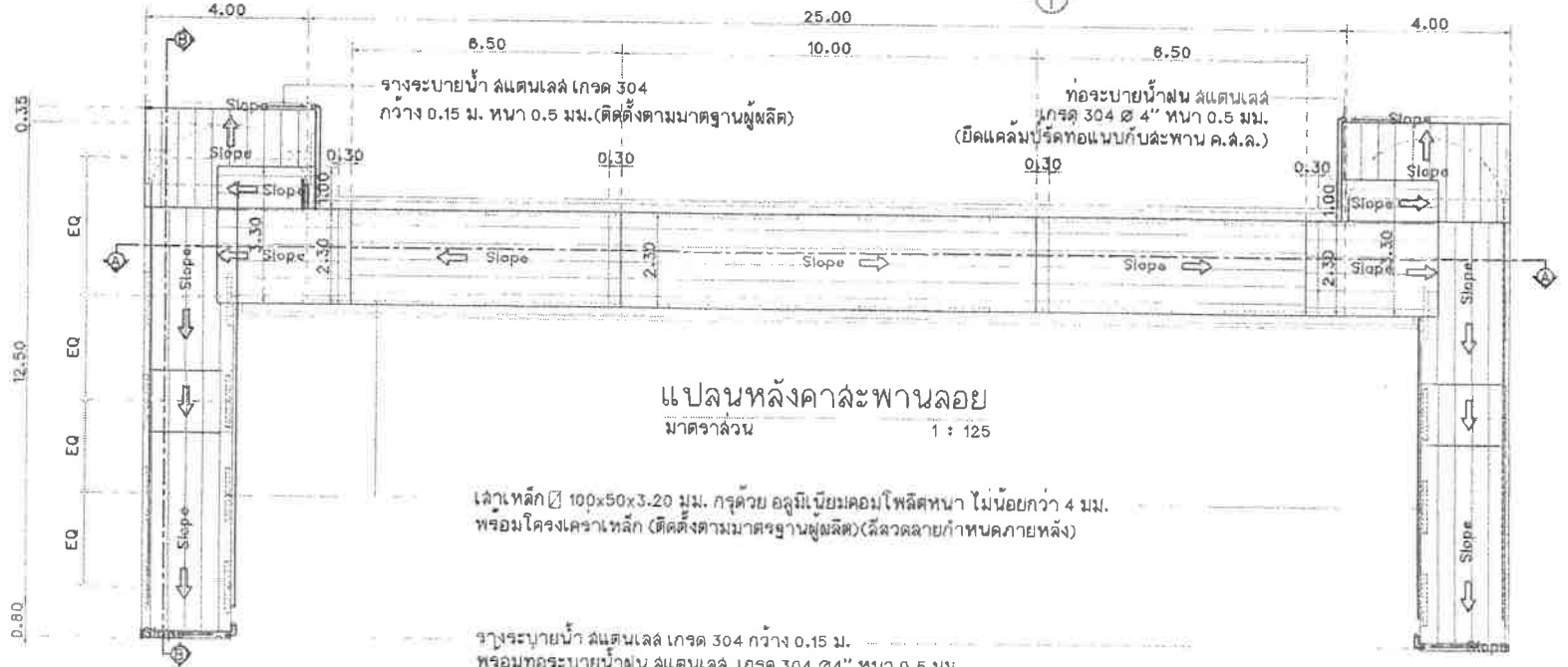

แปลนหลังคาสะพานลอย
มาตราส่วน 1 : 125

เสาเหล็ก 100x50x3.20 มม. กรุด้วย อลูมิเนียมคอมโพสิตหนา ไม่น้อยกว่า 4 มม. พร้อมโครงเคร่าเหล็ก (ติดตั้งตามมาตรฐานผู้ผลิต)(สีลวดลายกำหนดภายหลัง)

รางระบายน้ำ สแตนเลส เกรด 304 กว้าง 0.15 ม. พร้อมท่อระบายน้ำ สแตนเลส เกรด 304 ๒ 4" หนา 0.5 มม.



สำนักช่าง เทศบาลนครปากเกร็ด

โครงการ	ปรับปรุงสะพานลอย บริเวณหน้าโรงเรียนวัดนันทราชูทิศ หอวัง นนทบุรี	
สถานที่ตั้งโครงการ	บริเวณหน้าโรงเรียนวัดนันทราชูทิศ หอวัง นนทบุรี	
เขียนแบบ	(นายอนันตชัย ทั่วถึง) (นายพศกราม พงศ์พรหมมาศ)	
ตรวจสอบแบบ	(นางสาวอักษิณศิลป์ นิลสีนิล)	
หัวหน้าระบบจัดแบบ	(นายวิฑูรย์ วัฒนศักดิ์)	
ออกแบบ	(นางสาวประภากร นนทจันทร์)	
วิศวกรโยธา	(นายอนุชาติ กุดคำดี)	
หัวหน้างานวิศวกรรมโยธา	ศรวัจ	
หัวหน้าช่างแยกแบบ	ศรวัจ	
ผู้อำนวยการส่วนควบคุมการก่อสร้าง	ศรวัจ	
ผู้อำนวยการสำนักช่าง	เห็นชอบ	
อนุมัติแบบ	เห็นชอบ	
นายกเทศมนตรี	อนุมัติ	
ทะเบียนแบบเลขที่	รับ / เดือน / ปี	
กส.๕5/2๕๖๑	18/07/2๕๖๑	
ฉบับที่	รวม	
๐5	16	



สำนักวิชา เทคโนโลยีการเกษตร

โครงการ
ปรับปรุงสะพานลอย
บริเวณหน้าใจเรียนบริเวณทอฮุกติด
ห้องเรียนทอฮุก

สถานที่ตั้งโครงการ
บริเวณหน้าใจเรียนบริเวณทอฮุกติด
ห้องเรียนทอฮุก

(นายอนันต์ชัย พิภพกิจ)
(นายพงษ์ภรณ์ พงษ์เทพมนตรี)

เขียนแบบ
(นางสาวอภิญญาศิลป์ นิลคณิศร)

หัวหน้างานวิชาช่าง
(นายวิรัชกรณ วัฒนศักดิ์)

ออกแบบ
(นางสาวประภากร นนทจินต)

วิศวกรโยธา
(นายอนุชาภูมิ กุลสุทธิ)

หัวหน้างานวิศวกรรมโยธา
(นายทองเบจ เข้มพัฒน์มาน)

หัวหน้าฝ่ายออกแบบ
(นายอดัม สายดวง)

ผู้อำนวยการบริหารศูนย์การก่อสร้าง
(นายวิวัฒน์ ชัยรุ่งเรือง)

ผู้อำนวยการสำนักวิชา
(นายทศกร หวังชนะ)

รองปณตบดีบริหารงานฝ่ายสหพันธ
บัณฑิตศึกษา
(นางปวีณา เข้าวังชัย)

นายแพทย์แผนก
(นายวิรัช บวรศักดิ์)

ทะเบียนแบบเลขที่ กส.ร/2568

วันที่ 16/07/2568

แผ่นที่ 08 จาก 16

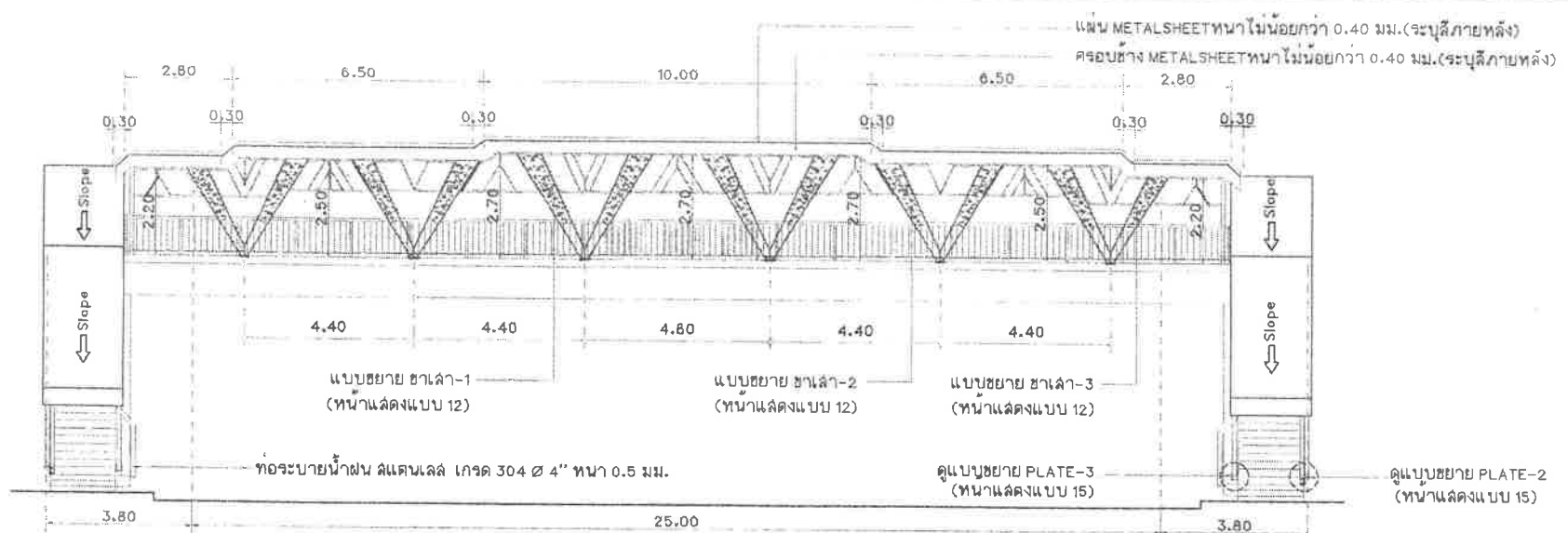

รูปด้าน ①
มาตราส่วน 1 : 125

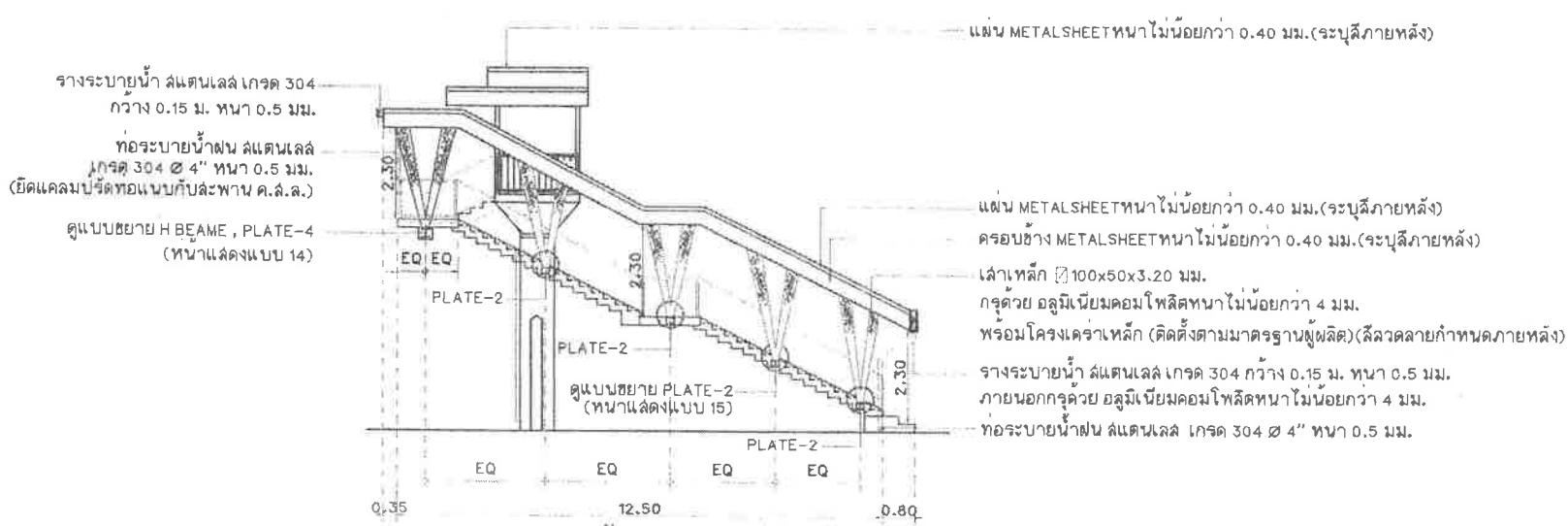

รูปด้าน ②
มาตราส่วน 1 : 125

หมายเหตุ : ผู้รับจ้างจะต้องทำ SHOP DRAWING สีและลวดลาย เสนอต่อผู้ควบคุมงานและคณะกรรมการตรวจรับพัสดุเพื่อพิจารณานอนุมัติก่อนการติดตั้ง
ผู้รับจ้างจะต้องวัดระยะหน้างานก่อนผลิตและติดตั้ง

แผ่น METALSHEETหนาไม่น้อยกว่า 0.40 มม.(จะบุสีกายหลัง)
 ครอบข้าง METALSHEETหนาไม่น้อยกว่า 0.40 มม.(จะบุสีกายหลัง)

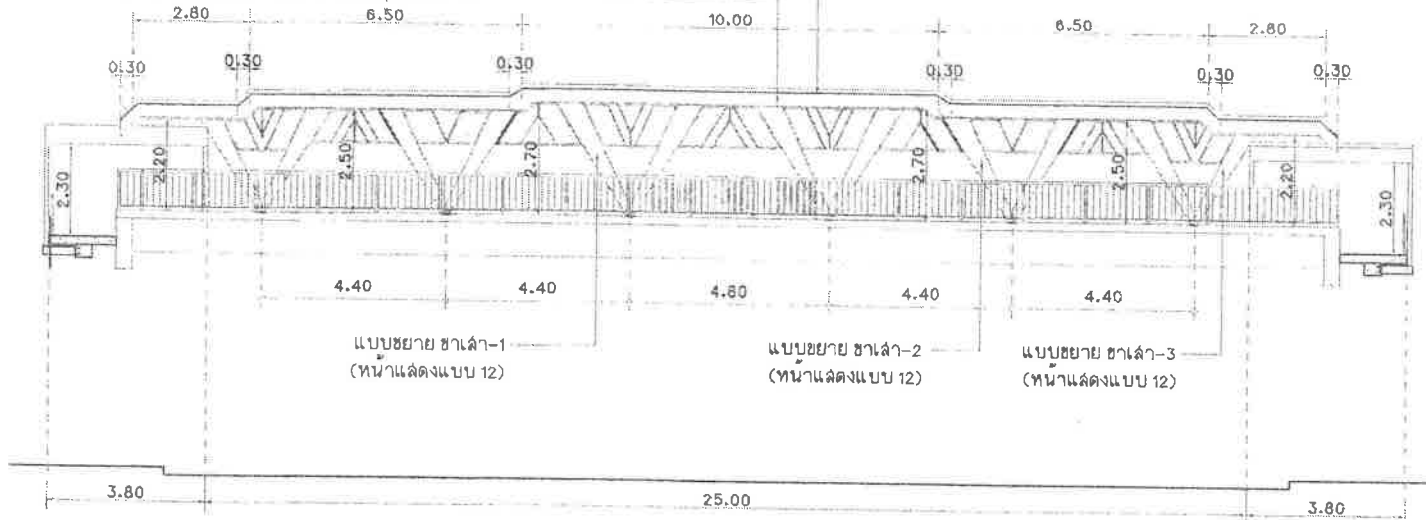

รูปด้าน ③
 มาตรฐาน 1 : 125

แผ่น METALSHEETหนาไม่น้อยกว่า 0.40 มม.(จะบุสีกายหลัง)

แผ่น METALSHEETหนาไม่น้อยกว่า 0.40 มม.(จะบุสีกายหลัง)
 ครอบข้าง METALSHEETหนาไม่น้อยกว่า 0.40 มม.(จะบุสีกายหลัง)
 เล้าเหล็ก 100x50x3.20 มม.
 กรงด้วย อลูมิเนียมคอมโพสิตหนาไม่น้อยกว่า 4 มม.
 พร้อมโครงเคร่าเหล็ก (ติดตั้งตามมาตรฐานผู้ผลิต)(สีลดคล้ายกำหนดภายหลัง)
 รางระบายน้ำ สแตนเลส เกรด 304 กว้าง 0.15 ม. หนา 0.5 มม.
 ท่อระบายน้ำ สแตนเลส เกรด 304 ๔" หนา 0.5 มม.

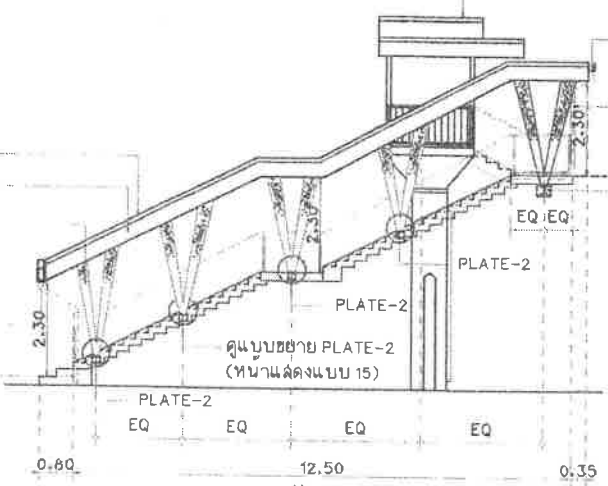

รูปด้าน ④
 มาตรฐาน 1 : 125

รางระบายน้ำ สแตนเลส เกรด 304 กว้าง 0.15 ม. หนา 0.5 มม.(ติดตั้งตามมาตรฐานผู้ผลิต)
 ท่อระบายน้ำ สแตนเลส เกรด 304 ๔" หนา 0.5 มม. (ยึดแควลมบรัดท่อนับกับสะพาน ค.ค.ล.)
 ฐานแบบขยาย H BEAM , PLATE-4 (หนาแลดงแบบ 14)



สำนักช่าง เทศบาลนครปากเกร็ด

โครงการ
 ปรับปรุงสะพานลอย
 บริเวณหน้าโรงเรียนนวมินทราชินูทิศ
 หอวัง นนทบุรี

สถานที่ตั้งโครงการ
 บริเวณหน้าโรงเรียนนวมินทราชินูทิศ
 หอวัง นนทบุรี

(นายอนุชิตชัย พักคัง) (นายพนธ์ภรณ์ พงษ์พรหมนาถ)	
เขียนแบบ	(นางสาวอักษรศิลป์ นิลอนันท์)
หัวหน้างานเทคนิคเขียนแบบ	(นายธีรภรณ์ สัมภักดิ์)
ออกแบบ	(นางสาวประภากร นนทจันทร์)
วิศวกรโยธา	(นายอนุชาติ กุลสุทธิ)
ออกแบบ	(นายพจนันต์ สว่างธรรมโยธา)
ตรวจสอบ	(นายพจนันต์ สว่างธรรมโยธา)
หัวหน้าฝ่ายออกแบบ	(นายภาคภูมิ สายดวง)
ผู้อำนวยการส่วนควบคุมการก่อสร้าง	(นายวิวัฒน์ ชัยรุ่งเรือง)
ผู้อำนวยการสำนักช่าง	(นายพนธ์ พงษ์พรหม)
สถาปนิก/ควบคุมงานช่าง/การแทน บริษัทผู้รับเหมา	(นางปริยดา เขียวสุโขทัย)
นายเวทมนตร์	(นายวิชัย บรชดาศักดิ์)
ทะเบียนแบบก่อสร้าง	วัน / เดือน / ปี
กส. ๒5/25๖๑	18/07/25๖๘
แผ่นที่	รวม
07	1๐

หมายเหตุ : ผู้รับจ้างจะต้องทำ SHOP DRAWING สีและลวดลาย เส้นต่อผู้ควบคุมงานและคณะกรรมการตรวจรับพัสดุเพื่อพิจารณาอนุมัติก่อนการติดตั้ง
 ผู้รับจ้างจะต้องวัดระยะหน้างานก่อนผลิตและติดตั้ง



สำนักช่าง เทศบาลนครปากเกร็ด

โครงการ
ปรับปรุงสะพานลอย
บริเวณหน้าโรงเรียนวชิรวิทย์
ทอง นนทบุรี

สถานที่ตั้งโครงการ
บริเวณหน้าโรงเรียนวชิรวิทย์
ทอง นนทบุรี

(นายอนันต์ชัย ชัยรุ่งเรือง)
(นายพวงกรวย ทองทรัพย์)

เขียนแบบ
(นางสาวกัญชกรศิลป์ นิลนิต)

หัวหน้างานจัดทำแบบ
(นายวิธานานันต์ ลมศักดิ์)

ออกแบบ
(นางสาวประภากร นนทสินทร์)

วิศวกรโยธา
(นายชนานันท์ กุลสุทธิ)

หัวหน้างานวิศวกรโยธา
(นายทชอนงค์ เอมะพัฒน์ธนา)

หัวหน้าช่างออกแบบ
(นายอดัม ลายตัง)

ผู้อำนวยการควบคุมงานก่อสร้าง
(นายวิวัฒน์ ชัยรุ่งเรือง)

ผู้อำนวยการฝ่ายช่าง
(นายอนุพงษ์ ประเสริฐ)

รองปลัดเทศบาลรักษาการแทน
ปลัดเทศบาล
(นางปวีณา เชาว์อัญญา)

นายช่างเทคนิค
(นายวิชัย บรรดาศักดิ์)

ทะเบียนแบบเลขที่ / วัน / เดือน / ปี
กส.๕๖/๒๕๕๑ ๑๖/๐๗/๒๕๕๑

แผ่นที่ ๐๘ รวม ๑๖

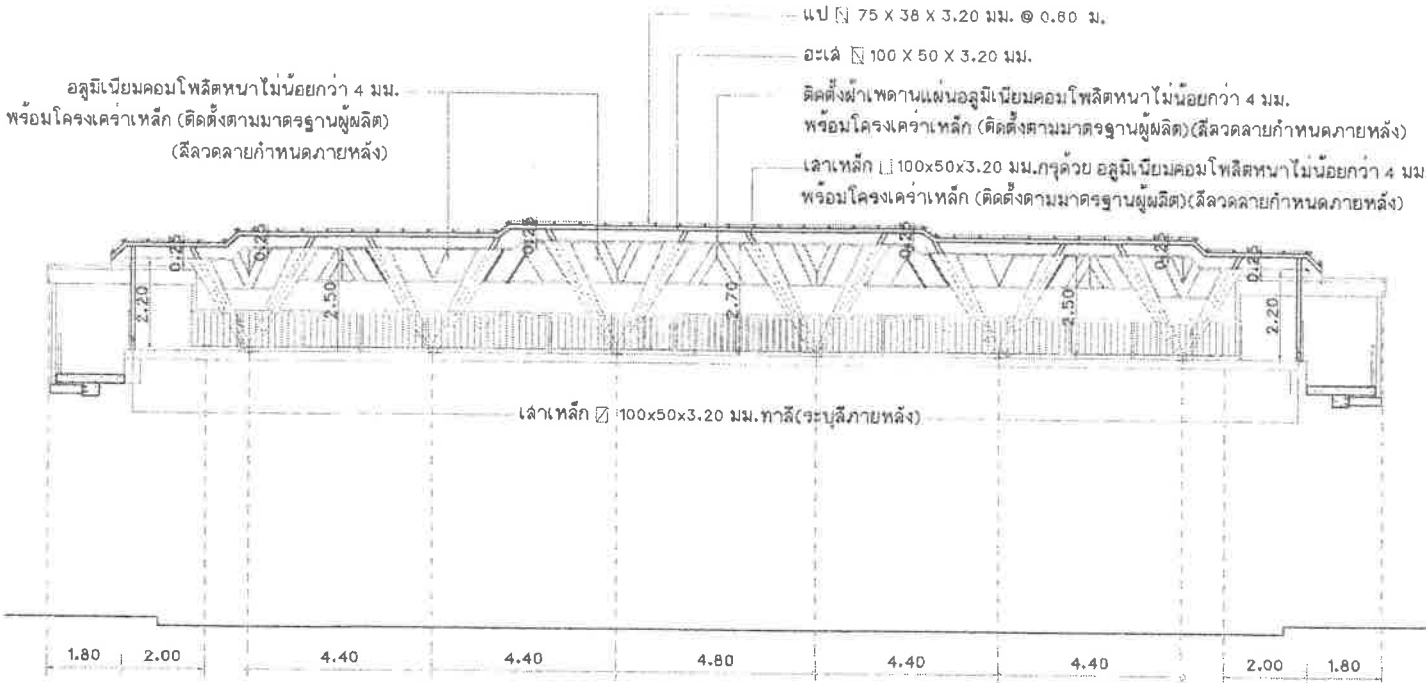

รูปตัด A
มาตราส่วน 1 : 125

รางระบายน้ำ สแตนเลส เกรด 304
กว้าง 0.15 ม. หนา 0.5 มม. (ติดตั้งตามมาตรฐานผู้ผลิต)

ดูแบบขยาย H BEAME , PLATE-4
(หน้าแฉัดแบบ 14)

ขาเสา-4 (ฝั่งด้านใน) , ยึด PLATE-2 ที่ผนังข้างสะพาน ค.ล.ล.
(หน้าแฉัดแบบ 12)

ดูแบบขยาย PLATE-2
(หน้าแฉัดแบบ 15)

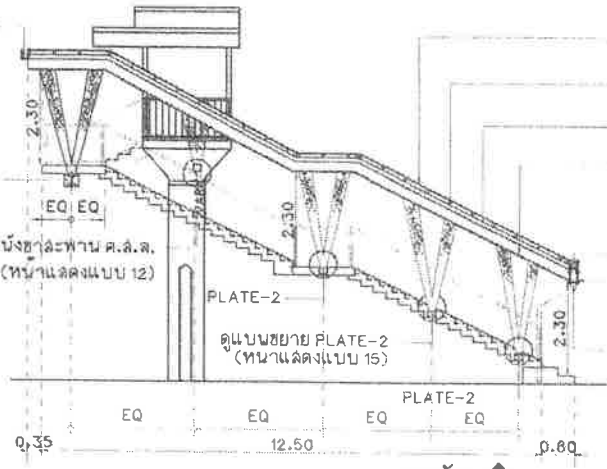

รูปตัด B
มาตราส่วน : 125

หมายเหตุ : ผู้รับจ้างจะต้องทำ SHOP DRAWING สีและลวดลาย เสนอต่อผู้ควบคุมงานและคณะกรรมการตรวจรับพัสดุเพื่อพิจารณาอนุมัติก่อนการติดตั้ง
ผู้รับจ้างจะต้องวัดระยะหน้างานก่อนผลิตและติดตั้ง



สำนักช่าง เทศบาลนครปากเกร็ด

โครงการ
ปรับปรุงสะพานลอย
บริเวณหน้าโรงเรียนนวมินทราชูทิศ
หอวัง นนทบุรี

สถานที่ตั้งโครงการ
บริเวณหน้าโรงเรียนนวมินทราชูทิศ
หอวัง นนทบุรี

(นายอนันต์ชัย หักล้าง)
(นายพนมกรณ พงศ์พรหมมา)

เขียนแบบ
(นางสาวกัญชกรศิลป์ นิลฉนิท)

หัวหน้างานจัดพิมพ์
(นายวีรชัชกรณ วัฒนศักดิ์)

ออกแบบ
(นางสาวประภาพร นนทจันทร์)

วิศวกรโยธา
(นายอนุภูมิ กุศลพิเชษฐ์)

หัวหน้างานวิศวกรรมโยธา
(นายทองเนก เข้มพิศมณาน)

หัวหน้าฝ่ายออกแบบ
(นายอดม ล้ายดวง)

ผู้อำนวยการควบคุมการก่อสร้าง
(นายวิวัฒน์ สัยรุ่งเรือง)

ผู้อำนวยการสำนักช่าง
(นายทนทก พิรุณชัย)

รองปลัดเทศบาล/ผู้อำนวยการชมรม
ปัสถุชนบาล
(นางนันทิญา เสาว์อริญ)

นายกเทศมนตรี
(นายวิชัย บงจาดศักดิ์)

ทะเบียนแบบเลขที่ ร/บ / เคียน / 0

กส.๕๙/๒๕๖๑ ๑๖/๐๗/๒๕๖๑

ฉบับที่ ๑๖

แผงกันล้าดกรุอลูมิเนียมคอมโพสิตแบบทึบหนาไม่น้อยกว่า 4 มม.

☐ (กรุเฉพาะด้านนอก 1 ด้าน)(สีกำหนดภายหลัง)

โครงเหล็ก ๓๒x๓๘x๓.๒๐ มม.
ยึดเฟรมแผงกันล้าดใต้โครงสร้างอะเหล็ก(ทาสีระบุงนภายหลัง)

อะไหล่ 100 X 50 X 3.20 มม.

เฟรมเหล็ก ๓๒x๓๘x๓.๒๐ มม.
(กรอบแผงกันล้าด),(ทาสีระบุงนภายหลัง)

โครงในเหล็ก ๒๕x๒๕x๓.๒๐ มม.
(ทาสีระบุงนภายหลัง)

อะไหล่ 100 X 50 X 3.20 มม.

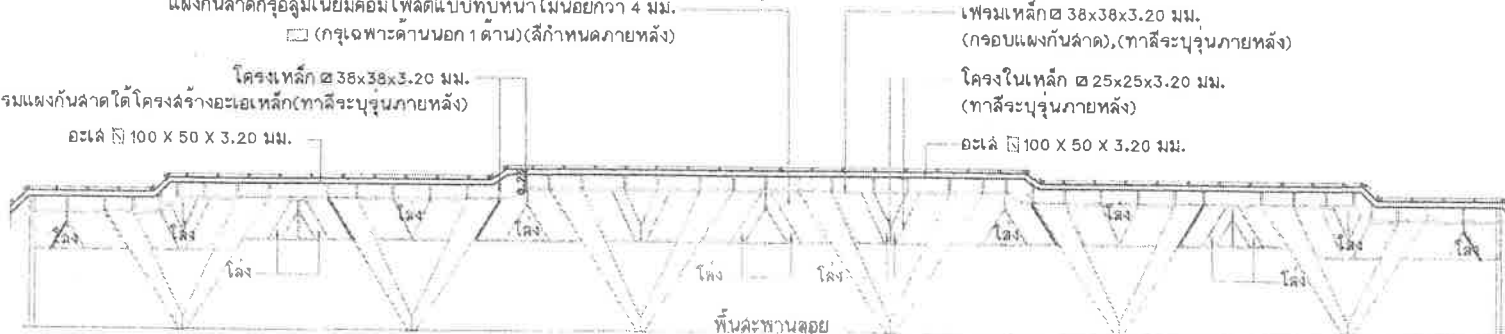

แผงกันล้าดรูปด้าน A (บนสะพานลอย)

มาตราส่วน

1: 100

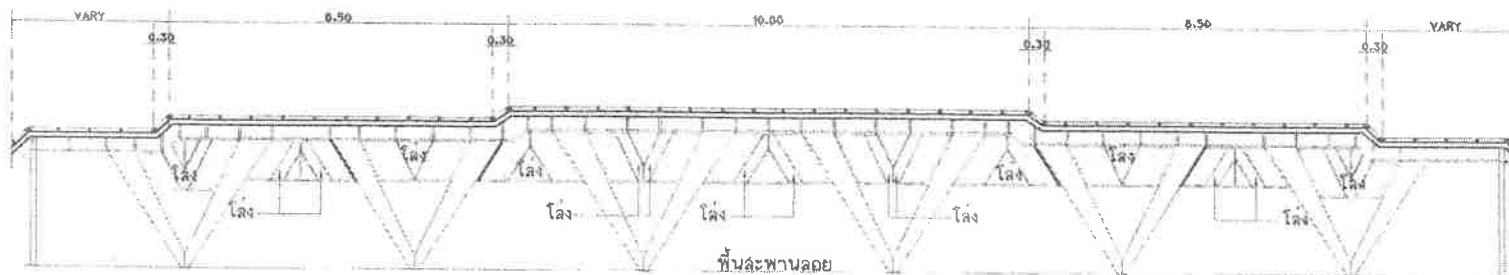

แผงกันล้าดรูปด้าน B (บนสะพานลอย)

มาตราส่วน

1: 100

หมายเหตุ : ผู้รับจ้างจะต้องทำ SHOP DRAWING สีและลวดลาย เสนอต่อผู้ควบคุมงานและคณะกรรมการตรวจรับพัสดุเพื่อพิจารณาอนุมัติก่อนการติดตั้ง
ผู้รับจ้างจะต้องวัดระยะหน้างานก่อนผลิตและติดตั้ง

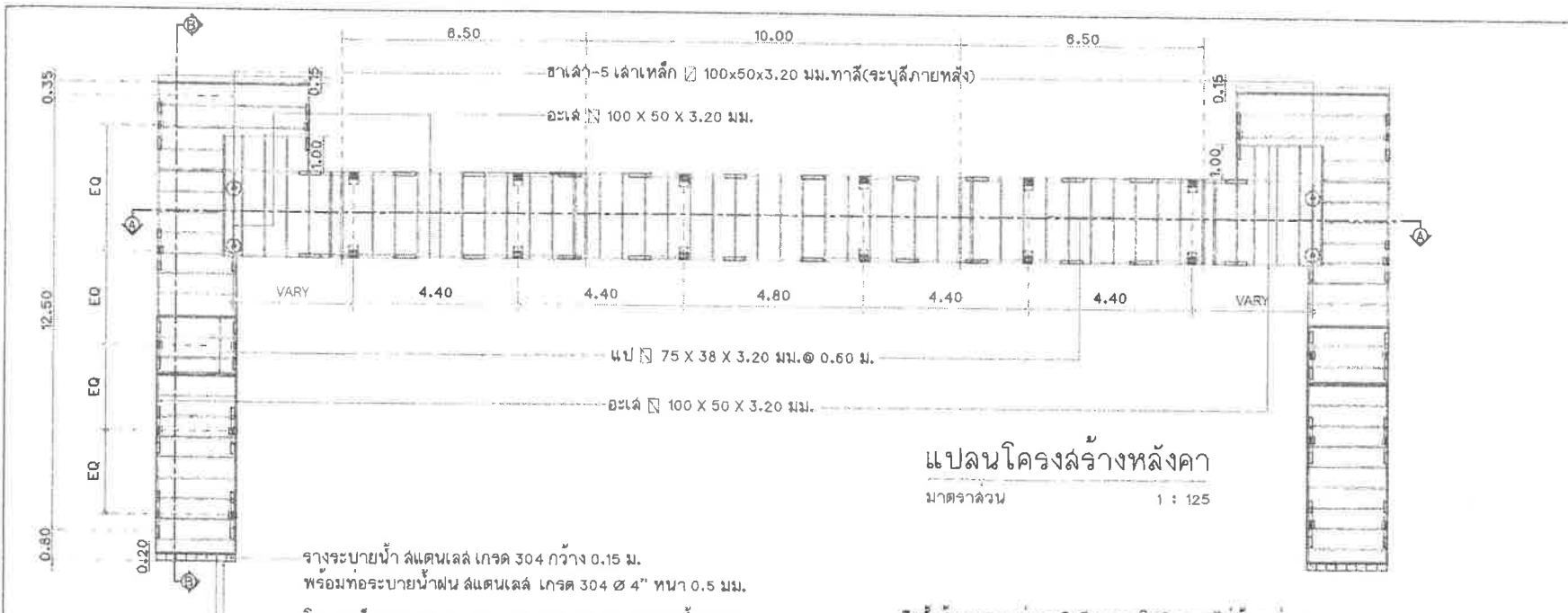

แปลนโครงสร้างหลังคา

มาตราส่วน 1 : 125

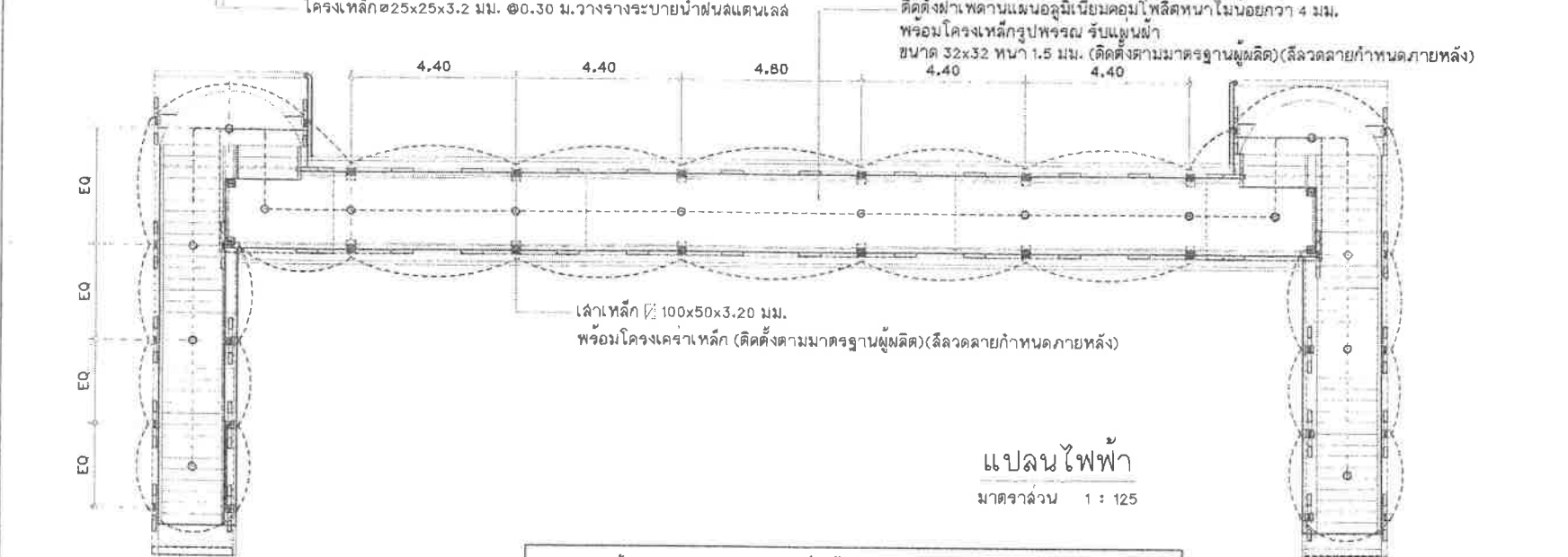

แปลนไฟฟ้า

มาตราส่วน 1 : 125

- ติดตั้งโคมไฟ LED ขนาด 18 วัตต์ พร้อมหลอด จำนวน 16 จุด (จะปูสีภายหลัง)
- ติดตั้งโคมไฟสปอร์ตไลท์ ขนาด 10 วัตต์ จำนวน 32 จุด (จะปูสีภายหลัง)
- สายไฟ (ตามมาตรฐานผู้ผลิต)

หมายเหตุ: ผู้รับจ้างจะต้องทำการเชื่อมต่อ ระบบไฟฟ้าแล่วงจวนลามาตรฐานใช้งานได้



สำนักช่าง เทศบาลนครปากเกร็ด

โครงการ :
ปรับปรุงสะพานลอย
บริเวณหน้าโรงเรียนบรมนิวาสวิทยุทิศ
ทอวัง นนทบุรี
สถานที่ตั้งโครงการ
บริเวณหน้าโรงเรียนบรมนิวาสวิทยุทิศ
ทอวัง นนทบุรี

(นายอรุณศักดิ์ พันธ์ศรี)
(นายพรหมภักดิ์ พงศ์พรหมมาต)

เขียนแบบ
(นางสาวฉวีภาณี นิลรัตน์)

หัวหน้างานจัดซื้อ
(นายธีรวิทย์กรณ คุ้มศักดิ์)

ออกแบบ
(นางสาวประภากร นนทจีนทร์)

วิศวกรโยธา
(นายอนุภาณี กุลสุทธิ)

หัวหน้างานวิศวกรรมโยธา
(นายพจนนต เอณะพัฒนสมาน)

หัวหน้าฝ่ายออกแบบ
(นายอุดม สายด้วง)

ผู้อำนวยการส่วนควบคุมการก่อสร้าง
(นายวิวัฒน์ ชัยรุ่งเรือง)

ผู้อำนวยการสำนักช่าง
(นายอนุชิต พงษ์พรชัย)

รองปลัดเทศบาลรักษาการผู้อำนวยการแผน
ปฏิบัติการช่าง
(นางประวีรญา เชาว์อัญญา)

นายช่างเทคนิค
(นายวิชัย บรจตาศักดิ์)

ทะเบียนแบบเลขที่ กส.25/2509 วันที่ / เดือน / ปี 18/07/2008

แผ่นที่ 10 จาก 10



สำนักช่าง เทศบาลนครปากเกร็ด

โครงการ
ปรับปรุงสะพานลอย
บริเวณหน้าโรงเรียนวินนทพรวิทยุทิศ
ทอง จังหวัดนนทบุรี

สถานที่โครงการ
บริเวณหน้าโรงเรียนวินนทพรวิทยุทิศ
ทอง จังหวัดนนทบุรี

(นายอนันต์ชัย หักล้างชัย)
(นายพิศภัทรณ์ พงษ์พรหมนาถ)

เขียนแบบ
(นางสาววิภาดา นิลรัตน์)

หัวหน้างานเขียนแบบ
(นายวิศิษฎ์ราชนันท์ นิลรัตน์)

ออกแบบ
(นางสาวประภากร นนทจันทร์)

วิศวกรโยธา
(นายอนุชาวุฒิ กุศลสุทธิ)

หัวหน้างานช่างโยธา
ตรวจ
(นายทองนาค เสนะพัฒนยาน)

หัวหน้าช่างออกแบบ
ตรวจ
(นายอาคม สายด้วง)

ผู้ดำเนินการควบคุมคุณภาพก่อสร้าง
ตรวจ
(นายวิวัฒน์ ยี่งูสิงห์)

ผู้ดำเนินการช่างไม้ช่าง
เห็นชอบ
(นายอนุชากร ช่างสร้าง)

ช่างปลีคทกับช่างเขียนแบบ
ปลีคทหน้าดิน
เห็นชอบ
(นายประสิทธิ์ เสาอีกรัญ)

นายพณพัฒน์
อนุมัติ
(นายวิชัย นนทจักร์)

ทะเบียนแบบเลขที่	วัน / เดือน / ปี
กส.25/2560	10/07/2560
แผ่นที่	รวม
11	10

เฟรมเหล็ก 38x38x3.20 มม.
(กรอบแผงกันล้าด),(ทาสีอะลูมิเนียมภายหลัง)

โครงในเหล็ก 25x25x3.20 มม.
(ทาสีอะลูมิเนียมภายหลัง)

แผ่น METALSHEET หนาไม่น้อยกว่า 0.40 มม.(จะบุสีภายหลัง)

ครอบข้าง METALSHEET หนาไม่น้อยกว่า 0.40 มม.(จะบุสีภายหลัง)

ปิดชายคาด้วย METALSHEET หนาไม่น้อยกว่า 0.40 มม.(จะบุสีภายหลัง)

เสาเหล็ก 100x50x3.20 มม.

ฐานยึดกับ PLATE เหล็กบนพื้น ค.ล.ล. สะพานลอย
ภายนอกเสาด้วย อลูมิเนียมคอมโพสิตหนาไม่น้อยกว่า 4 มม.
พร้อมโครงเคร่าเหล็ก (ติดตั้งตามมาตรฐานผู้ผลิต)(สีลวดลายกำหนดภายหลัง)

แบบขยายรูปด้าน ขาเสารับหลังคา

มาตราส่วน

1 : 50

แผงกันล้าดอลูมิเนียมคอมโพสิตแบบทึบหนาไม่น้อยกว่า 4 มม.
(กรุเฉพาะด้านนอก 1 ด้าน)(สีกำหนดภายหลัง)

เสาเหล็กกล่องทุกต้น เชื่อมโครงสร้างต่อกับอะเค

แผ่น METALSHEET หนาไม่น้อยกว่า 0.40 มม.(จะบุสีภายหลัง)

แป 75 X 38 X 3.20 มม.

อะเค 100 X 50 X 3.20 มม.

ติดตั้งฝ้าเพดานแผ่นอลูมิเนียมคอมโพสิตความหนาไม่น้อยกว่า 4 มม.
พร้อมโครงเคร่ายึดฝ้า (ติดตั้งตามมาตรฐานผู้ผลิต)(สีลวดลายกำหนดภายหลัง)
กรุด้วย อลูมิเนียมคอมโพสิตความหนาไม่น้อยกว่า 4 มม.
พร้อมโครงเคร่าเหล็ก (ติดตั้งตามมาตรฐานผู้ผลิต)(สีลวดลายกำหนดภายหลัง)

เสาเหล็ก 100x50x3.20 มม.

ฐานยึดกับ PLATE เหล็กบนพื้น ค.ล.ล. สะพานลอย
ภายนอกเสาด้วย อลูมิเนียมคอมโพสิตหนาไม่น้อยกว่า 4 มม.
พร้อมโครงเคร่าเหล็ก (ติดตั้งตามมาตรฐานผู้ผลิต)(สีลวดลายกำหนดภายหลัง)

แบบขยายรูปตัด ขาเสารับหลังคา

มาตราส่วน

1 : 50

โครงเคร่าเหล็ก 25x25x3.20 มม.

PLATE เหล็ก หนา 9 มม. ทาบประกบเชื่อมฐานขาเสา 2 ด้าน
ระยะตามแบบ (แบบเหล็กประกบเชื่อมฐานขาเสา
ให้ทำตามแบบทุกเสา)

จุดติดตั้ง PLATE กับขาเสา

PLATE เหล็ก หนา 9 มม. ทาบประกบเชื่อมฐานขาเสา 2 ด้าน
ระยะตามแบบ (แบบเหล็กประกบเชื่อมฐานขาเสา ให้ทำตามแบบทุกเสา)

แปลนเสา

หมายเหตุ : ผู้รับจ้างจะต้องทำ SHOP DRAWING สีและลวดลาย เสนอต่อผู้ควบคุมงานและคณะกรรมการตรวจรับพัสดุเพื่อพิจารณาอนุมัติก่อนการติดตั้ง
ผู้รับจ้างจะต้องวัดระยะหน้างานก่อนผลิตและติดตั้ง



สำนักช่าง เขตเทศบาลนครปากเกร็ด

โครงการ
ปรับปรุงสะพานลอย
บริเวณหน้าโรงเรียนนวนิพนธ์วิทยุทิศ
ทองวัง นนทบุรี

สถานที่ตั้งโครงการ
บริเวณหน้าโรงเรียนนวนิพนธ์วิทยุทิศ
ทองวัง นนทบุรี

(นายอนันต์ชัย ทักสังข์)
(นายพศภกร พงศ์พรหมนวด)

เขียนแบบ
(นางสาวอภิญญาศิลป์ นิลสนิท)

หัวหน้างานจัดทำแบบ
(นายวิฑูรย์ งามศักดิ์)

ออกแบบ
(นางสาวประภากาญ นนทจันทร์)

วิศวกรโยธา
(นายอนุชาวุฒิ กุลสุทธิ)

หัวหน้างานวิศวกรโยธา
(นายพชรพน เอ็มะทัมมธนาน)

หัวหน้าฝ่ายออกแบบ
(นายไพฑูริย์ ฉายดวง)

ผู้อำนวยการควบคุมอาคารก่อสร้าง
(นายวิวัฒน์ ชัยรุ่งเรือง)

ผู้อำนวยการสำนักช่าง
(นายอนุชกร พงษ์พรชัย)

รองปลัดเทศบาลนครปากเกร็ด
ปลัดเทศบาล
(นางประวีณา เชาว์อรรถ)

นายสมชาย นนทจันทร์
(นายวิชัย บรรณาศักดิ์)

ทะเบียนแบบเลขที่	วัน / เดือน / ปี
กส.๒๕/๒๕๐๑	๑๘/๐๗/๒๕๐๑
และที่	รวม
๑๒	๑๖

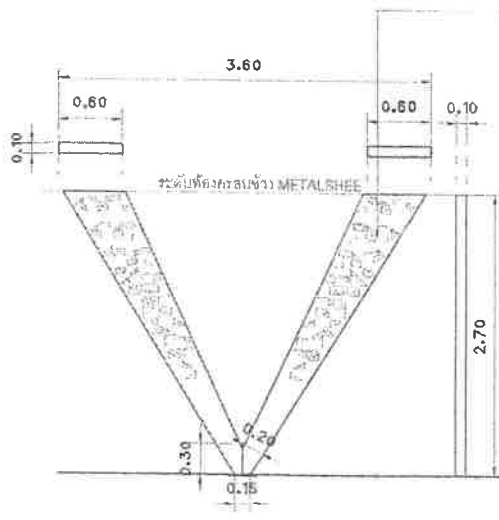

แบบขยาย ขาเสา-1 (สะพานลอย)
มาตราส่วน 1 : 50

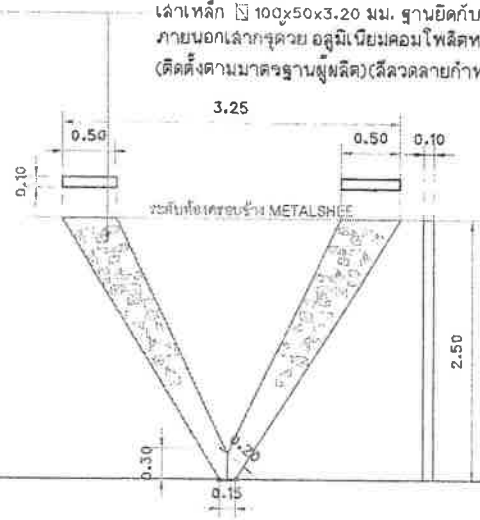

แบบขยาย ขาเสา-2 (สะพานลอย)
มาตราส่วน 1 : 50

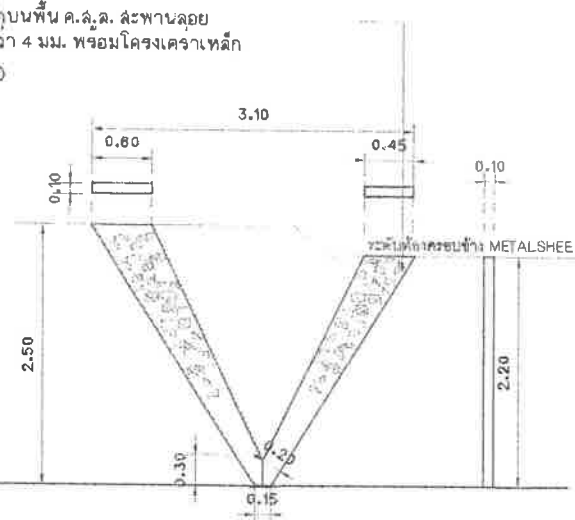

แบบขยาย ขาเสา-3 (สะพานลอย)
มาตราส่วน 1 : 50

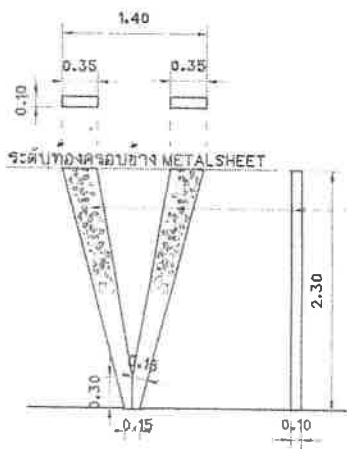

แบบขยาย ขาเสา
(ข้ามพีกสะพานลอย)
มาตราส่วน 1 : 50

เสาเหล็ก 100x50x3.20 มม.
ฐานยึดกับ PLATE เหล็กบนพื้น ค.ล.ล. สะพานลอย
ภายนอกเสาด้วย อลูมิเนียมคอมโพสิตหนา
ไม่น้อยกว่า 4 มม.
พร้อมโครงเสาเหล็ก (ติดตั้งตามมาตรฐานผู้ผลิต)
(สีลวดลายกำหนดภายหลัง)

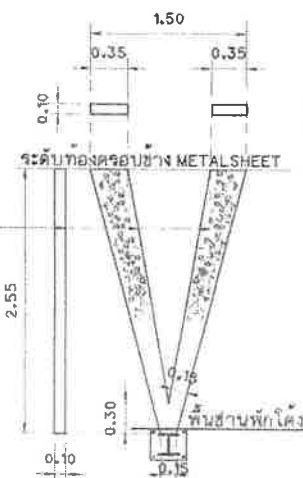

แบบขยาย ขาเสา
(ข้ามพีกโค้ง)
มาตราส่วน 1 : 50

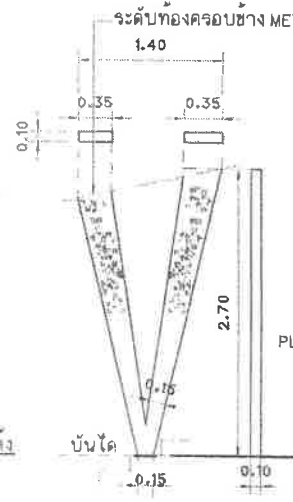

แบบขยาย ขาเสา
(บันได)
มาตราส่วน 1 : 50

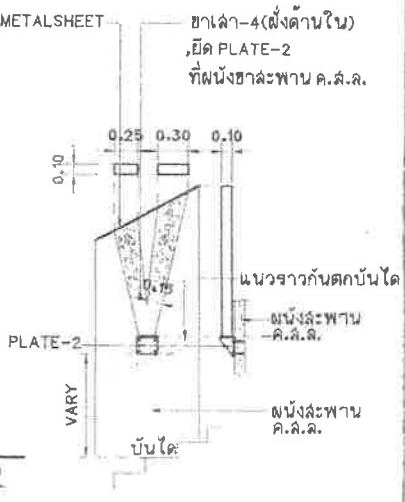

แบบขยาย ขาเสา-4
(ฝั่งด้านใน)
มาตราส่วน 1 : 50

หมายเหตุ : ผู้รับจ้างจะต้องทำ SHOP DRAWING สีและลวดลาย เสนอต่อผู้ควบคุมงานและคณะกรรมการตรวจรับพัสดุเพื่อพิจารณาอนุมัติก่อนการติดตั้ง
ผู้รับจ้างจะต้องวัดระยะหน้างานก่อนผลิตและติดตั้ง

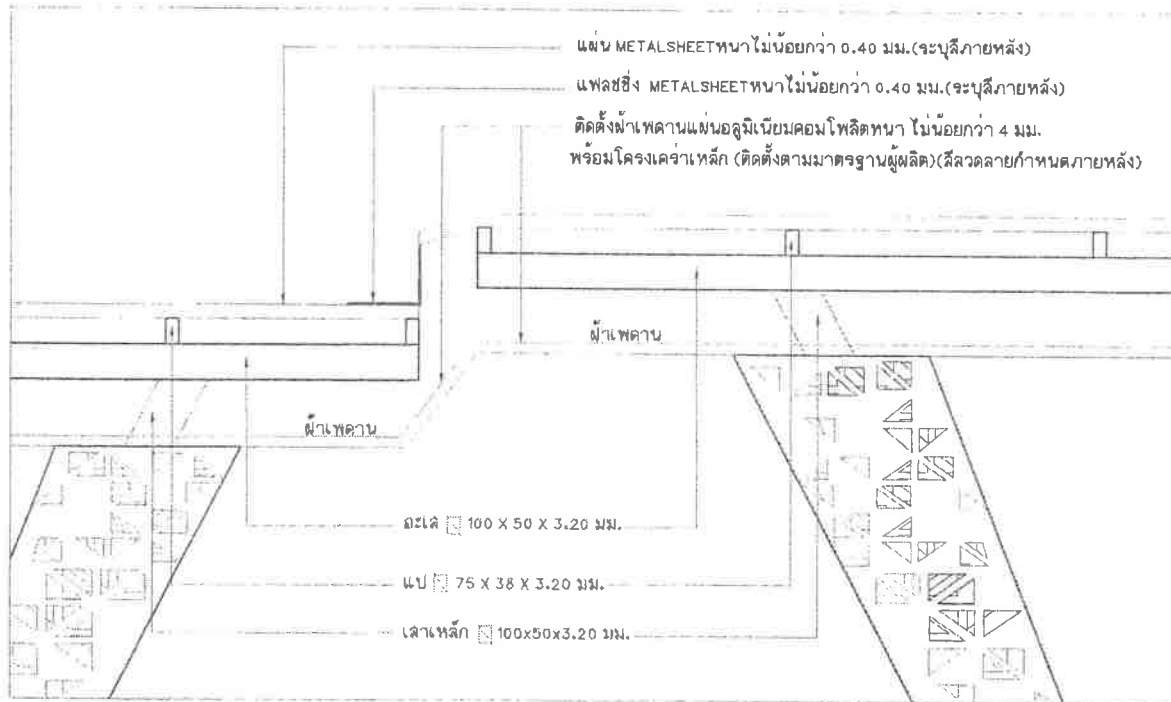

แบบขยายการติดตั้งโครงหลังคา
 มาตรฐาน 1 : 10

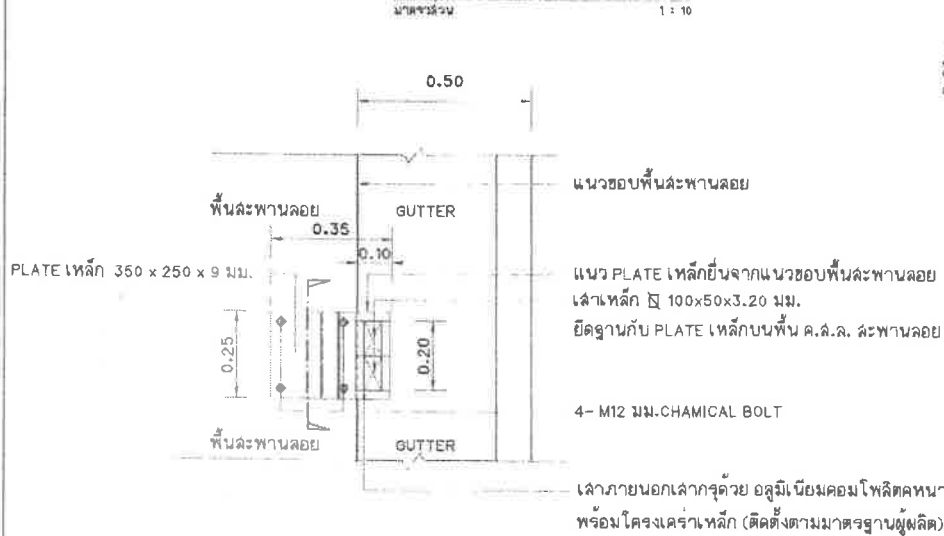

แบบขยาย PLATE -1 ยึดเสา (บนละพานลอย)
 มาตรฐาน 1 : 10

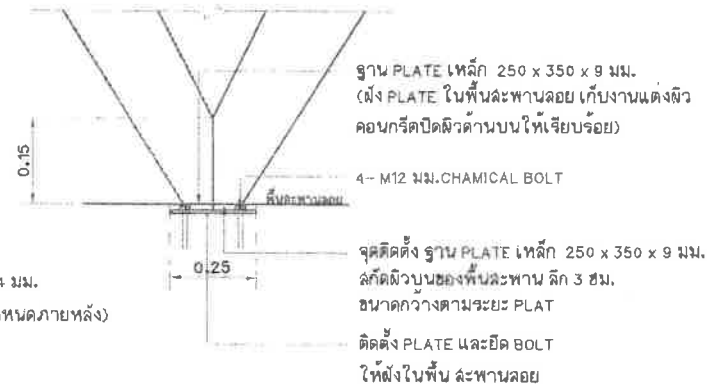
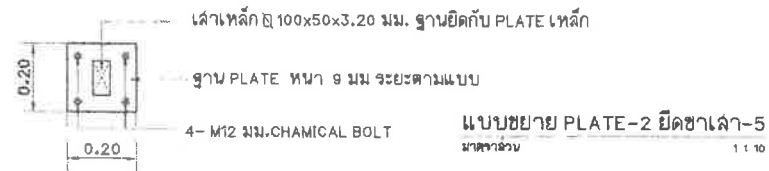

รูปตัดขยาย PLATE-1 ยึดเสา (บนละพานลอย)
 มาตรฐาน 1 : 10



สำนักช่าง เขตบดินทรนครปากเกร็ด

โครงการ
 ปรับปรุงสะพานลอย
 บริเวณหน้าโรงเรียนวชิรวิทย์
 หอวัง นนทบุรี

สถานที่ตั้งโครงการ
 บริเวณหน้าโรงเรียนวชิรวิทย์
 หอวัง นนทบุรี

(นายอนันต์ชัย พักคอง)
 (นายพงศภรณ์ พงศพรหมเนตร)

เขียนแบบ
 (นางสาวอภิญญา นิลลิต)

หัวหน้างานเขียนแบบ
 (นายวีระวัฒน์ สิมศักดิ์)

ออกแบบ
 (นางสาวประภากร นนทจันทร์)

วิศวกรโยธา
 (นายสมานวุฒิ ภูมิสุทธิ)

หัวหน้างานวิศวกรโยธา
 (นายทองนรงค์ เขมะพัฒน์มมาน)

หัวหน้างานออกแบบ
 (นายอาคม สายดวง)

ผู้อำนวยการส่วนควบคุมการก่อสร้าง
 (นายวิชาญ ชัยรุ่งเรือง)

ผู้อำนวยการสำนักช่าง
 (นายพนัส หวังเจริญ)

รองปลัดเทศบาลนครปากเกร็ด
 (นางบุษยมาศ เสาวศรี)

นายกเทศมนตรี
 (นายวิชัย บงจลลศักดิ์)

ทะเบียนแบบเลขที่
 กส.25/2560 10/07/2560

แผ่นที่ 13
 งาม 10



สำนักช่าง เทศบาลนครปากเกร็ด

โครงการ
ปรับปรุงสะพานลอย
บริเวณหน้าโรงเรียนวรมินทรฮินดู
พองี นนทบุรี

สถานที่ตั้งโครงการ
บริเวณหน้าโรงเรียนวรมินทรฮินดู
พองี นนทบุรี

(นายอนันต์ชัย พักตั้ง)
(นายพงศ์ภรณ์ ทองคำพรมขนาด)

เขียนแบบ
(นางสาวอภิชรศิลป์ นิลฉวี)

หัวหน้างานจัดสิ่งแบบ
(นายวิรัชชากรณ สมศักดิ์)

ออกแบบ
(นางอรุณประภากน นนทจันทร์)

วิศวกรโยธา
(นายอนุวัฒน์ กุลสุทธิ)

หัวหน้างานวิศวกรรมโยธา
(นายทศนนต์ เขมะพัฒน์มาน)

หัวหน้าฝ่ายออกแบบ
(นายอดิพนธ์ ฉายดวง)

ผู้อำนวยการส่วนควบคุมการก่อสร้าง
(นายวิศิษฐ์ ชัยจุฬาริเือง)

ผู้อำนวยการสำนักช่าง
(นายพนกร ศิริพงษ์)

รองปลัดเทศบาลฯ/นายกฯ/นายกเทศมนตรี
ปลัดเทศบาล
(นางปวีณา เชาว์ศรีบุญ)

นายกเทศมนตรี
(นายวิชัย บรรจาศักดิ์)

ทะเบียนแบบเลขที่
กส.23/2560

วันที่
14

รวม
16

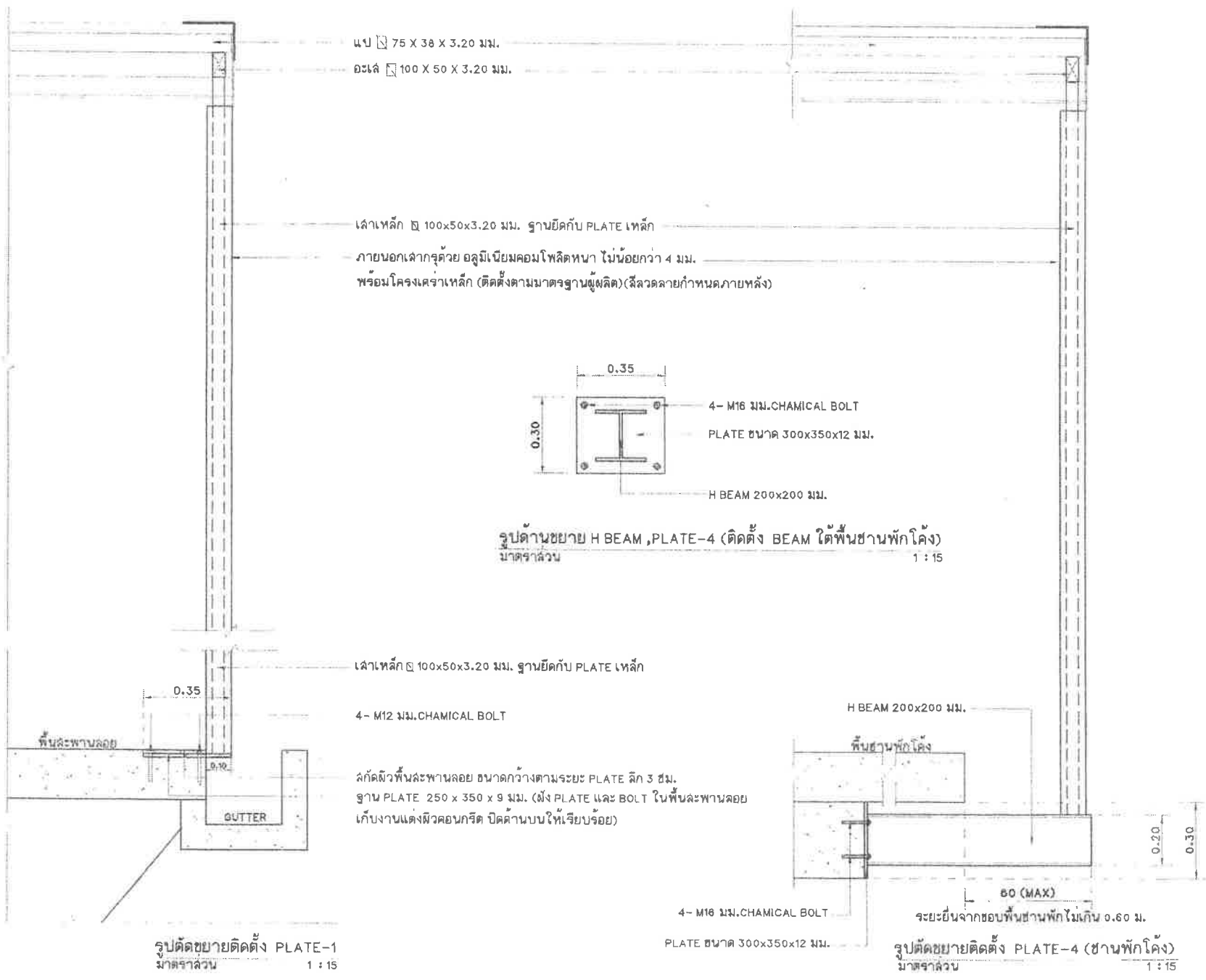

หมายเหตุ : ผู้รับจ้างจะต้องวัดระยะหน้างานก่อนผลิตและต้องทำ SHOP DRAWING เสนอต่อผู้ควบคุมงานและคณะกรรมการตรวจรับพัสดุเพื่อพิจารณาอนุมัติก่อนการติดตั้ง



สำนักงานเทศบาลนครภูเก็ต

โครงการ
ปรับปรุงสะพานลอย
บริเวณหน้าโรงเรียนวชิรวิทย์ภูเก็ต
พอรัง นนทบุรี

สถานที่ตั้งโครงการ
บริเวณหน้าโรงเรียนวชิรวิทย์ภูเก็ต
พอรัง นนทบุรี

(นายอนันต์ชัย พิภพกิจ)
(นายพงษ์ภรณ์ พงศ์พรหมมาลี)

เขียนแบบ
(นางสาววิภากรวิไล ปิณฑนิทร)

ผู้ควบคุมงานจัดตั้งแบบ
(นายธีรวิทย์ ธรรมศักดิ์)

ออกแบบ
(นางสาวประภากร นนทจันทร์)

วิศวกรโยธา
(นายธนวัฒน์ กุลสุขชัย)

หัวหน้างานวิศวกรโยธา
(นายทองนาค เอ็มเพ็ญผดวน)

หัวหน้าฝ่ายออกแบบ
(นายชัชวาล สายด้วง)

ผู้อำนวยการส่วนงานเทคนิคก่อสร้าง
(นายวิวัฒน์ อึ้งรุ่งเรือง)

ผู้อำนวยการสำนักงาน
(นายพนธ์ พิภพวิชัย)

รองปลัดเทศบาลรักษาการผู้อำนวยการเขต
ปถวิเขตเทศบาล
(นางประจิตตา เอื้อวงศ์)

นายกเทศมนตรี
(นายวิชัย บงจาดากิติ)

ทะเบียนแบบครั้งที่ 15 / เดือน / ปี
กธ.25/2560 18/07/2560

แผ่นที่ 15
รวม 16

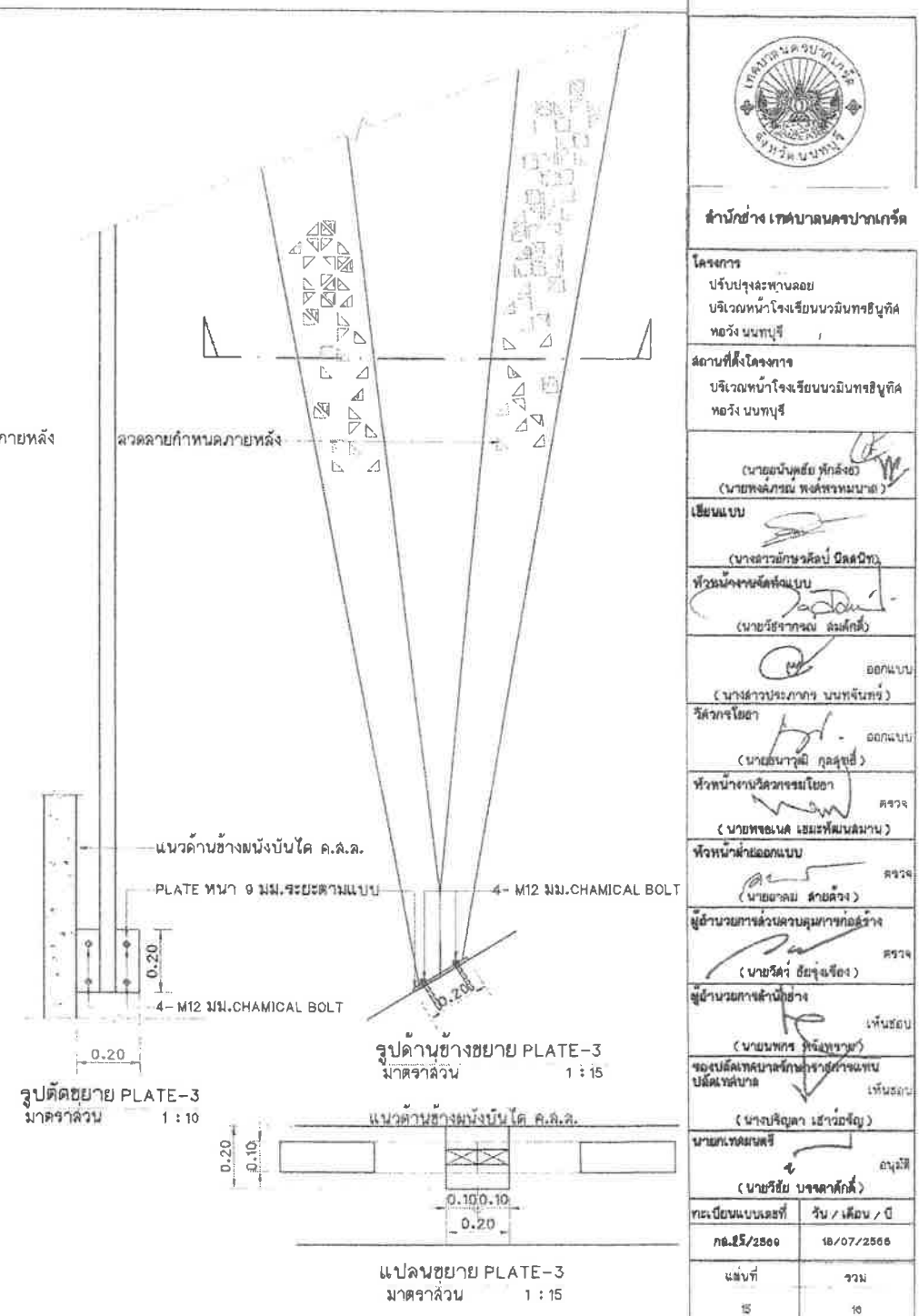
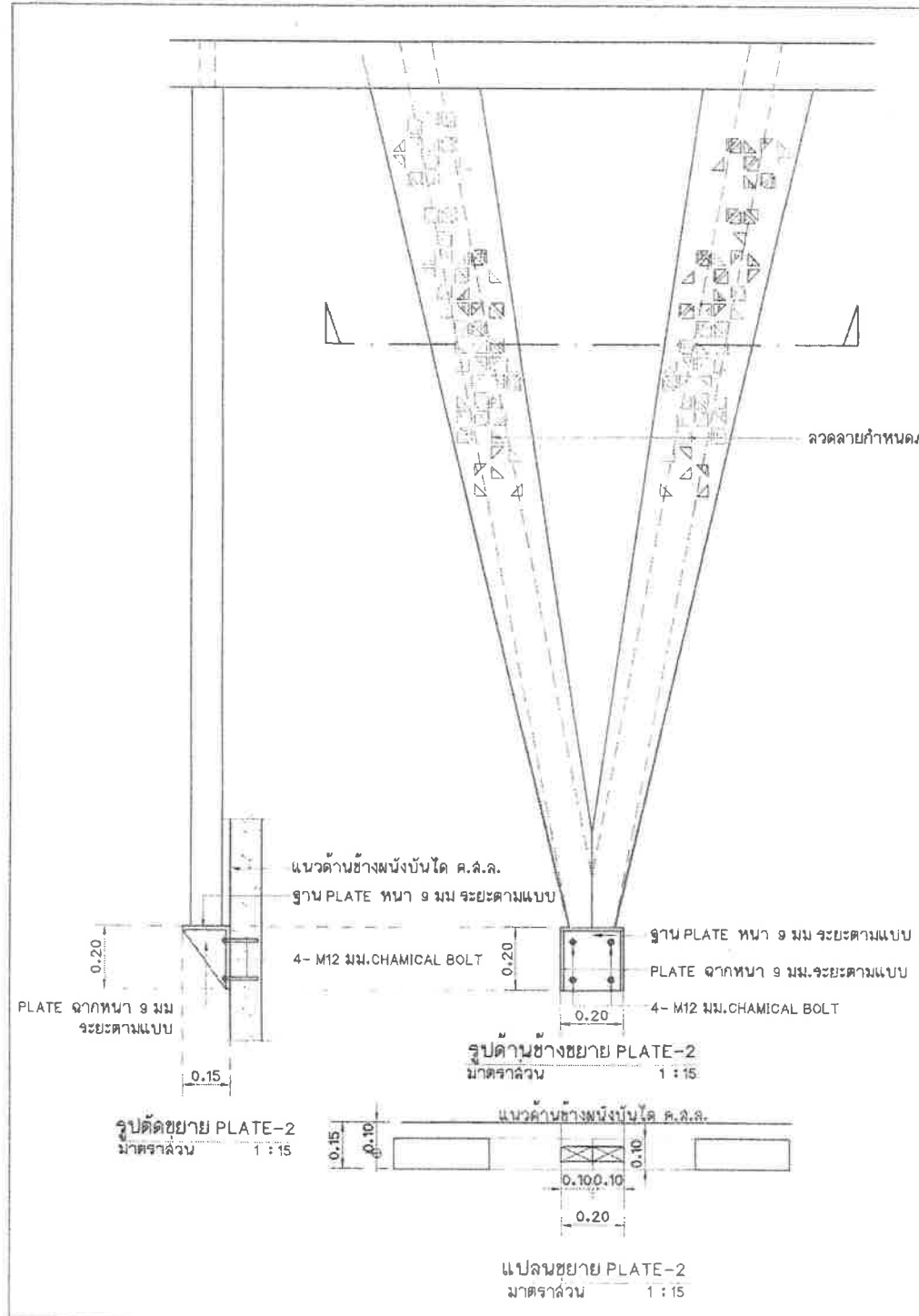



สำนักช่าง เทศบาลนครปากเกร็ด

โครงการ
ปรับปรุงสะพานลอย
บริเวณหน้าโรงเรียนบวรมิตรศึกษา
ทองวัง นนทบุรี
สถานที่ตั้งโครงการ
บริเวณหน้าโรงเรียนบวรมิตรศึกษา
ทองวัง นนทบุรี

(นายอนันตชัย ทักสงัด)
(นายพรเทพพรหม นนทบุรี)

เขียนแบบ
(นางสาวอุษณีย์ นนทบุรี)

หัวหน้างานจัดทำแบบ
(นายวิฑูรย์ นนทบุรี)

ออกแบบ
(นางสาวประภากร นนทบุรี)

วิศวกรโยธา
(นายอนุวัฒน์ กุลสุทธิ)

หัวหน้างานวิศวกรโยธา
(นายทองแดง เอษะพัฒน์)

หัวหน้าฝ่ายแยกแบบ
(นายอาคม ลาดวงศ์)

ผู้อำนวยการควบคุมช่างก่อสร้าง
(นายวิฑูรย์ ชัยรุ่งเรือง)

ผู้อำนวยการสำนักช่าง
(นายพงษ์ พงษ์ไชย)

รองปลัดเทศบาลรักษาการนายกเทศมนตรี
(นางบุษิมา เยาว์เจริญ)

นายกเทศมนตรี
(นายวิชัย บรรจลาภ)

ทะเบียนแบบเลขที่
กส.๒๕/๒๕๐๑

วันที่
1๘/๐๗/๒๕๖๑

แผ่นที่
1๐

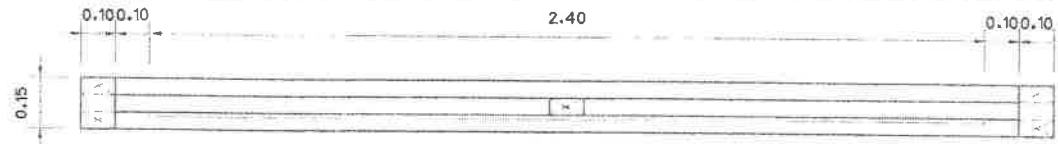

แปลนป้ายโครงการ
มาตราส่วน 1 : 15

ตราหน่วยงานเจ้าของโครงการ ๒ 25 ซม. สีขาว
ชื่อหน่วยงานเจ้าของโครงการสูง 10 ซม. สีขาว
สถานที่ติดต่อและโทรศัพท์ สูง 5 ซม. สีขาว

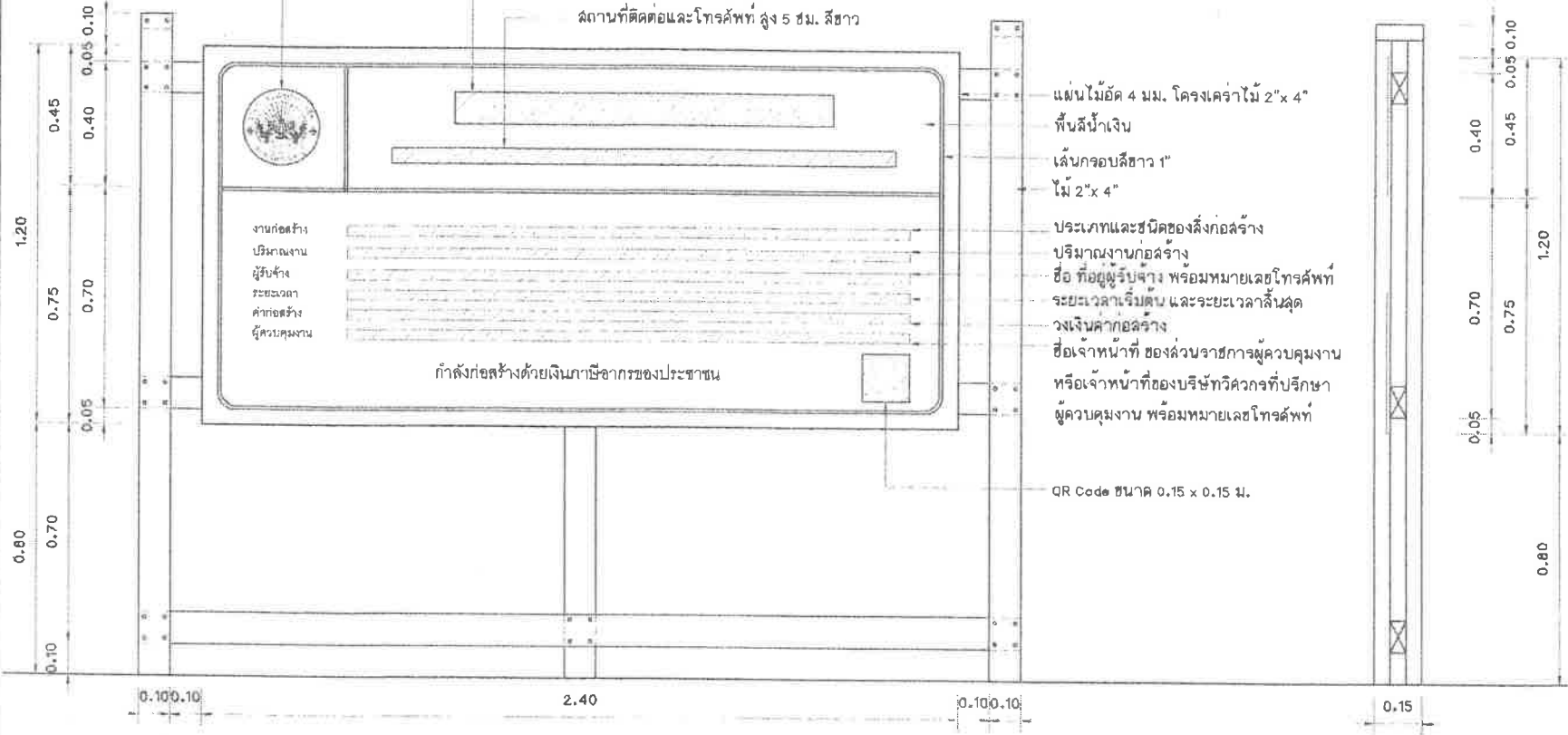

- แผ่นไม้ยัด 4 มม. โครงโครงไม้ 2" x 4"
- พื้นสีน้ำเงิน
- เส้นกรอบสีขาว 1"
- ไม้ 2" x 4"
- ประเภทและชนิดของสิ่งก่อสร้าง
- ปริมาณงานก่อสร้าง
- ชื่อ ที่อยู่ผู้รับจ้าง พร้อมหมายเลขโทรศัพท์
- ระยะเวลาเริ่มต้น และระยะเวลาสิ้นสุด
- วงเงินค่าก่อสร้าง
- ชื่อเจ้าหน้าที่ ของส่วนราชการผู้ควบคุมงาน
- หรือเจ้าหน้าที่ของบริษัทวิศวกรที่ปรึกษา
- ผู้ควบคุมงาน พร้อมหมายเลขโทรศัพท์
- QR Code ขนาด 0.15 x 0.15 ม.

รูปด้านหน้าป้ายโครงการ
มาตราส่วน 1 : 15

รูปด้านข้างป้ายโครงการ
มาตราส่วน 1 : 15

หมายเหตุ - ต้องติดตั้งอุปกรณ์ที่มั่นคงแข็งแรง ป้องกันแผ่นป้ายล้ม
ให้เหมาะสมกับสภาพพื้นที่ติดตั้งป้าย