



ประกาศเทศบาลนครปากเกร็ด

เรื่อง ประกวดราคาจ้างก่อสร้างโครงการปรับปรุงสะพาน บริเวณทางเข้าหมู่บ้านประชานิเวศน์ ๒ ระยะ ๓
ข้ามคลองบางตลาด
ด้วยวิธีประกวดราคาอิเล็กทรอนิกส์ (e-bidding)

เทศบาลนครปากเกร็ด มีความประสงค์จะประกวดราคาจ้างก่อสร้างโครงการปรับปรุงสะพาน บริเวณทางเข้าหมู่บ้านประชานิเวศน์ ๒ ระยะ ๓ ข้ามคลองบางตลาด ด้วยวิธีประกวดราคาอิเล็กทรอนิกส์ (e-bidding) โดยปรับปรุงสะพาน บริเวณทางเข้าหมู่บ้านประชานิเวศน์ ๒ ระยะ ๓ ข้ามคลองบางตลาด (สะพานที่ ๑) กว้างประมาณ ๑๒.๐๐ ม. ยาวประมาณ ๑๑.๐๐ ม. พื้นที่รวมประมาณ ๑๓๒.๐๐ ตร.ม. (สะพานที่ ๒) กว้างประมาณ ๑๒.๐๐ ม. ยาวประมาณ ๙.๐๐ ม. พื้นที่ประมาณ ๑๐๘.๐๐ ตร.ม. พื้นที่รวมประมาณ ๒๔๐.๐๐ ตร.ม. ตามประมาณการงานก่อสร้างและตามแบบแปลนที่เทศบาลนครปากเกร็ดกำหนดราคากลางของงานจ้างก่อสร้าง ในการประกวดราคาครั้งนี้ เป็นเงินทั้งสิ้น ๗,๙๙๖,๔๓๗.๙๑ บาท (เจ็ดล้านเก้าแสนเก้าหมื่นหกพันสี่ร้อยสามสิบเจ็ดบาทเก้าสิบเอ็ดสตางค์) (งบประมาณ ๘,๐๐๐,๐๐๐.๐๐ บาท) จำนวน ๑ โครงการ

ผู้ยื่นข้อเสนอต้องยื่นข้อเสนอโดยแสดงหลักฐานถึงขีดความสามารถและความพร้อมที่มีอยู่ในวันยื่นข้อเสนอ โดยมีรายละเอียดดังนี้

- ผู้ยื่นข้อเสนอจะต้องมีคุณสมบัติให้เป็นไปตามเอกสารประกวดราคาอิเล็กทรอนิกส์กำหนด
- ผู้ยื่นข้อเสนอต้องเสนอราคาทางระบบจัดซื้อจัดจ้างภาครัฐด้วยอิเล็กทรอนิกส์ในวันที่ ๒๕ มิถุนายน ๒๕๖๙ ระหว่างเวลา ๐๙.๐๐ น. ถึง ๑๒.๐๐ น. ซึ่งสามารถจัดเตรียมเอกสารข้อเสนอได้ตั้งแต่วันที่ประกาศจนถึงวันเสนอราคา
- ผู้สนใจสามารถดูรายละเอียดและดาวน์โหลดเอกสารประกวดราคาอิเล็กทรอนิกส์เลขที่/๒๕๖๙ ลงวันที่ ๑๐ มิถุนายน พ.ศ. ๒๕๖๙ ผ่านทางระบบจัดซื้อจัดจ้างภาครัฐด้วยอิเล็กทรอนิกส์ ได้ตั้งแต่วันที่ประกาศจนถึงวันเสนอราคา ได้ที่เว็บไซต์ www.pakkretcity.go.th หรือ www.gprocurement.go.th

ประกาศ ณ วันที่ ๑๐ มิถุนายน พ.ศ. ๒๕๖๙

(นายวิชัย บรรดาศักดิ์)

นายกเทศมนตรีนครปากเกร็ด



เอกสารประกวดราคาจ้างก่อสร้างด้วยวิธีประกวดราคาอิเล็กทรอนิกส์ (e-bidding)

เลขที่๒๑...../๒๕๖๙

การจ้างก่อสร้างโครงการปรับปรุงสะพาน บริเวณทางเข้าหมู่บ้านประชานิเวศน์ ๒ ระยะ ๓ ซ้ำมคลองบาง
ตลาด

ตามประกาศ เทศบาลนครปากเกร็ด

ลงวันที่ ๑๐ มิถุนายน ๒๕๖๙

เทศบาลนครปากเกร็ด ซึ่งต่อไปนี้เรียกว่า "เทศบาล" มีความประสงค์จะ ประกวดราคาจ้าง
ก่อสร้างโครงการปรับปรุงสะพาน บริเวณทางเข้าหมู่บ้านประชานิเวศน์ ๒ ระยะ ๓ ซ้ำมคลองบางตลาด ด้วยวิธี
ประกวดราคาอิเล็กทรอนิกส์ (e-bidding) ตามรายการ ดังนี้

โดยปรับปรุงสะพาน บริเวณทางเข้าหมู่บ้านประชานิเวศน์ ๒ ระยะ ๓ ซ้ำมคลองบางตลาด
(สะพานที่ ๑) กว้างประมาณ ๑๒.๐๐ ม. ยาวประมาณ ๑๑.๐๐ ม. พื้นที่รวมประมาณ ๑๓๒.๐๐ ตร.ม.
(สะพานที่ ๒) กว้างประมาณ ๑๒.๐๐ ม. ยาวประมาณ ๙.๐๐ ม. พื้นที่ประมาณ ๑๐๘.๐๐ ตร.ม. พื้นที่รวม
ประมาณ ๒๔๐.๐๐ ตร.ม. ตามประมาณการงานก่อสร้างและตามแบบแปลนที่เทศบาลนครปากเกร็ดกำหนด

โดยมีข้อแนะนำและข้อกำหนดดังต่อไปนี้

๑. เอกสารแนบท้ายเอกสารประกวดราคาอิเล็กทรอนิกส์

๑.๑ แบบรูปและรายการละเอียด และขอบเขตของงาน เลขที่แบบ กส.๐๖/๒๕๖๙
จำนวน - ๔๑- แผ่น

๑.๒ แบบใบเสนอราคาที่กำหนดไว้ในระบบจัดซื้อจัดจ้างภาครัฐด้วยอิเล็กทรอนิกส์

๑.๓ แบบสัญญาจ้างก่อสร้าง

๑.๔ แบบหนังสือค้ำประกัน

(๑) หลักประกันการเสนอราคา

(๒) หลักประกันสัญญา

๑.๕ สูตรการปรับราคา

$K๑ = ๐.๒๕ + ๐.๑๕ \text{ lt/lo} + ๐.๑๐ \text{ Ct/Co} + ๐.๔๐ \text{ Mt/Mo} + ๐.๑๐ \text{ St/So}$
(งานอาคาร)

$K๒.๑ = ๐.๓๐ + ๐.๑๐ \text{ lt/lo} + ๐.๔๐ \text{ Et/Eo} + ๐.๒๐ \text{ Ft/Fo}$
(งานดิน)

$$K_{3.1} = 0.30 + 0.40 At/Ao + 0.20 Et/Eo + 0.10 Ft/Fo$$

(งานผิวทาง PRIME COAT , TACK COAT , SEAL COAT)

$$K_{3.3} = 0.30 + 0.10 Mt/Mo + 0.40 At/Ao + 0.10 Et/Eo + 0.10 Ft/Fo$$

(งานผิวถนน Asphaltic Concrete , Penetration Macadam)

$$K_{3.4} = 0.30 + 0.10 It/Io + 0.35 Ct/Co + 0.10 Mt/Mo + 0.15 St/So$$

(งานผิวถนนคอนกรีตเสริมเหล็ก)

$$K_{3.5} = 0.35 + 0.20 It/Io + 0.15 Ct/Co + 0.15 Mt/Mo + 0.15 St/So$$

(งานท่อระบายน้ำคอนกรีตเสริมเหล็กและงานบ่อพัก)

$$K_{3.6} = 0.30 + 0.10 It/Io + 0.15 Ct/Co + 0.20 Mt/Mo + 0.25 St/So$$

(งานโครงสร้างคอนกรีตเสริมเหล็กและงานเชื่อมกันตลิ่ง)

$$K_{5.2.3} = 0.50 + 0.10 It/Io + 0.10 Mt/Mo + 0.30 PEt/PEo$$

(งานท่อระบายน้ำ HYDENSITY POLYETHYLENE กรณีที่ผู้รับจ้างเป็นผู้

จัดหาท่อ)

๑.๖ บทนิยาม

(๑) ผู้ที่มีผลประโยชน์ร่วมกัน

(๒) การขัดขวางการแข่งขันอย่างเป็นธรรม

(๓) ผลงาน

๑.๗ แบบบัญชีเอกสารที่กำหนดไว้ในระบบจัดซื้อจัดจ้างภาครัฐด้วยอิเล็กทรอนิกส์

(๑) บัญชีเอกสารส่วนที่ ๑

(๒) บัญชีเอกสารส่วนที่ ๒

๑.๘ รายละเอียดการคำนวณราคากลางงานก่อสร้างตาม BOQ (Bill of Quantities)

๑.๙ แผนการทำงาน

๑.๑๐ แผนการใช้วัสดุที่ผลิตภายในประเทศและแผนการใช้เหล็กที่ผลิตภายใน

ประเทศ

๑.๑๑ เอกสารแนบประกาศประกวดราคาจ้าง จำนวน -๑๐- หน้า

๑.๑๒ ตารางแสดงวงเงินงบประมาณที่ได้รับจัดสรรและราคากลางในงานจ้าง

ก่อสร้าง จำนวน -๑- หน้า

๒. คุณสมบัติของผู้ยื่นข้อเสนอ

๒.๑ มีความสามารถตามกฎหมาย

๒.๒ ไม่เป็นบุคคลล้มละลาย

๒.๓ ไม่อยู่ระหว่างเลิกกิจการ

๒.๔ ไม่เป็นบุคคลซึ่งอยู่ระหว่างถูกระงับการยื่นข้อเสนอหรือทำสัญญากับหน่วยงาน

ของรัฐไว้ชั่วคราว เนื่องจากเป็นผู้ที่ไม่ผ่านเกณฑ์การประเมินผลการปฏิบัติงานของผู้ประกอบการตามระเบียบ

ที่รัฐมนตรีว่าการกระทรวงการคลังกำหนดตามที่ประกาศเผยแพร่ในระบบเครือข่ายสารสนเทศของกรมบัญชีกลาง

๒.๕ ไม่เป็นบุคคลซึ่งถูกระบุชื่อไว้ในบัญชีรายชื่อผู้ทำงานและได้แจ้งเวียนชื่อให้เป็นผู้ทำงานของหน่วยงานของรัฐในระบบเครือข่ายสารสนเทศของกรมบัญชีกลาง ซึ่งรวมถึงนิติบุคคลที่ผู้ทำงานเป็นหุ้นส่วนผู้จัดการ กรรมการผู้จัดการ ผู้บริหาร ผู้มีอำนาจในการดำเนินงานในกิจการของนิติบุคคลนั้นด้วย

๒.๖ มีคุณสมบัติและไม่มีลักษณะต้องห้ามตามที่คณะกรรมการนโยบายการจัดซื้อจัดจ้าง และการบริหารพัสดุภาครัฐกำหนดในราชกิจจานุเบกษา

๒.๗ เป็นนิติบุคคลผู้มีอาชีพรับจ้างงานก่อสร้างที่ประกวดราคาอิเล็กทรอนิกส์ดังกล่าว

๒.๘ ไม่เป็นผู้มีผลประโยชน์ร่วมกันกับผู้ยื่นข้อเสนอรายอื่นที่เข้ายื่นข้อเสนอให้แก่เทศบาล ณ วันประกาศประกวดราคาอิเล็กทรอนิกส์ หรือไม่เป็นผู้กระทำการอันเป็นการขัดขวาง การแข่งขันอย่างเป็นทางการประกวดราคาอิเล็กทรอนิกส์ครั้งนี้

๒.๙ ไม่เป็นผู้ได้รับเอกสิทธิ์หรือความคุ้มกัน ซึ่งอาจปฏิเสธไม่ยอมขึ้นศาลไทย เว้นแต่รัฐบาลของผู้ยื่นข้อเสนอได้มีคำสั่งให้สละเอกสิทธิ์และความคุ้มกันเช่นนั้น

๒.๑๐ เป็นผู้ประกอบการที่ขึ้นทะเบียนงานก่อสร้างสาขางานก่อสร้างสะพาน ไม่น้อยกว่าชั้น ๕ ประเภททั่วไป ไว้กับกรมบัญชีกลาง

๒.๑๑ ผู้ยื่นข้อเสนอต้องมีผลงานก่อสร้างประเภทเดียวกันกับงานที่ประกวดราคาจ้างก่อสร้าง และต้องเป็นงานของผู้รับจ้างในสัญญาเดียวในวงเงินไม่น้อยกว่า ๔,๐๐๐,๐๐๐.๐๐ บาท (สี่ล้านบาทถ้วน) และเป็นผลงานที่เป็นคู่สัญญาโดยตรงกับหน่วยงานของรัฐ หรือหน่วยงานเอกชนที่ เทศบาล เชื่อถือ

๒.๑๒ ผู้ยื่นข้อเสนอที่ยื่นข้อเสนอในรูปแบบของ "กิจการร่วมค้า" ต้องมีคุณสมบัติดังนี้

(๑) การกำหนดสัดส่วนในการเข้าร่วมค้าของคู่สัญญา

กรณีที่ข้อตกลงฯ กำหนดให้ผู้เข้าร่วมค้ารายใดรายหนึ่งเป็นผู้เข้าร่วมค้าหลักข้อตกลงฯ จะต้องมีการกำหนดสัดส่วนหน้าที่ และความรับผิดชอบในปริมาณงาน สิ่งของ หรือมูลค่าตามสัญญาของผู้เข้าร่วมค้าหลักมากกว่าผู้เข้าร่วมค้ารายอื่นทุกราย

(๒) กรณีที่ข้อตกลงฯ กำหนดให้ผู้เข้าร่วมค้ารายใดรายหนึ่งเป็นผู้เข้าร่วมค้าหลักกิจการร่วมค่านั้นต้องใช้ผลงานของผู้เข้าร่วมค้าหลักรายเดียวเป็นผลงานของกิจการร่วมค้าที่ยื่นข้อเสนอ

สำหรับข้อตกลงฯ ที่ไม่ได้กำหนดให้ผู้เข้าร่วมค้ารายใดเป็นผู้เข้าร่วมค้าหลักผู้เข้าร่วมค้าทุกรายจะต้องมีคุณสมบัติครบถ้วนตามเงื่อนไขที่กำหนดไว้ในเอกสารเชิญชวน

(๓) งานก่อสร้างที่ขึ้นทะเบียนไว้กับกรมบัญชีกลางตามสาขางานก่อสร้างที่คณะกรรมการราคากลางและขึ้นทะเบียนผู้ประกอบการกำหนด

กรณีที่ข้อตกลงฯ กำหนดให้ผู้เข้าร่วมค้ารายใดรายหนึ่งเป็นผู้เข้าร่วมค้าหลักผู้เข้าร่วมค้าหลักจะต้อง เป็นผู้ประกอบการที่ขึ้นทะเบียนงานก่อสร้างสาขางานก่อสร้างสะพาน ไม่น้อยกว่าชั้น ๕ ประเภททั่วไป ไว้กับกรมบัญชีกลาง ในส่วนของผู้เข้าร่วมค้าที่ไม่ใช่ผู้เข้าร่วมค้าหลักจะเป็นผู้ประกอบการที่ขึ้นทะเบียนในสาขางานก่อสร้างไว้กับกรมบัญชีกลางหรือไม่ก็ได้

สำหรับข้อตกลงฯ ที่ไม่ได้กำหนดให้ผู้เข้าร่วมค้ารายใดเป็นผู้เข้าร่วมค้าหลักผู้
เข้าร่วมค้าทุกรายจะต้องมีคุณสมบัติครบถ้วนตามเงื่อนไขที่กำหนดไว้ในเอกสารเชิญชวน

(๔) การยื่นข้อเสนอของกิจการร่วมค้า

(๔.๑) กรณีที่ข้อตกลงฯ กำหนดให้มีการมอบหมายผู้เข้าร่วมค้ารายใดราย
หนึ่ง เป็นผู้ยื่นข้อเสนอในนามกิจการร่วมค้า การยื่นข้อเสนอดังกล่าวไม่ต้องมีหนังสือมอบอำนาจ

สำหรับข้อตกลงฯ ที่ไม่ได้กำหนดให้ผู้เข้าร่วมค้ารายใดเป็นผู้ยื่นข้อเสนอ
ผู้เข้าร่วมค้าทุกรายจะต้องลงลายมือชื่อในหนังสือมอบอำนาจให้ผู้เข้าร่วมค้ารายหนึ่งเป็นผู้ยื่นข้อเสนอใน
นามกิจการร่วมค้า

(๔.๒) การยื่นข้อเสนอด้วยวิธีประกวดราคาอิเล็กทรอนิกส์ (e - bidding) ให้ผู้
เข้าร่วมค้าที่ได้รับมอบหมายหรือมอบอำนาจตามข้อ (๔.๑) ดำเนินการซื้อเอกสารประกวดราคาอิเล็กทรอนิกส์
กรณีที่มีการจำหน่ายเอกสารซื้อหรือจ้าง

๒.๑๓ ผู้ยื่นข้อเสนอต้องลงทะเบียนที่มีข้อมูลถูกต้องครบถ้วนในระบบจัดซื้อจัดจ้างภาค
รัฐด้วย อิเล็กทรอนิกส์ (Electronic Government Procurement : e-GP) ของกรมบัญชีกลาง

๒.๑๔ ผู้ยื่นข้อเสนอต้องมีคุณสมบัติตามที่กำหนดใน เอกสารขอบเขตงาน (Terms of
Reference:TOR) โครงการปรับปรุงสะพาน บริเวณทางเข้าหมู่บ้านประชาณีเวศน์ ๒ ระยะ ๓ ข้ามคลองบาง
ตลาด

๓. หลักฐานการยื่นข้อเสนอ

ผู้ยื่นข้อเสนอจะต้องเสนอเอกสารหลักฐานยื่นมาพร้อมกับการเสนอราคาทางระบบจัดซื้อ
จัดจ้างภาครัฐด้วยอิเล็กทรอนิกส์ โดยแยกเป็น ๒ ส่วน คือ

๓.๑ ส่วนที่ ๑ อย่างน้อยต้องมีเอกสารดังต่อไปนี้

(๑) ในกรณีผู้ยื่นข้อเสนอเป็นนิติบุคคล

(ก) ห้างหุ้นส่วนสามัญหรือห้างหุ้นส่วนจำกัด ให้ยื่นสำเนาหนังสือรับรอง
การจดทะเบียนนิติบุคคล บัญชีรายชื่อหุ้นส่วนผู้จัดการ

(ข) บริษัทจำกัดหรือบริษัทมหาชนจำกัด ให้ยื่นสำเนาหนังสือรับรองการ
จดทะเบียนนิติบุคคล หนังสือบริคณห์สนธิ บัญชีรายชื่อกรรมการผู้จัดการ และบัญชีผู้ถือหุ้นรายใหญ่ (ถ้ามี)

(๒) ในกรณีผู้ยื่นข้อเสนอเป็นบุคคลธรรมดาหรือคณะบุคคลที่ไม่ใช่นิติบุคคล ให้
ยื่นสำเนาบัตรประจำตัวประชาชนของผู้ยื่น ข้อเสนอข้อตกลงที่แสดงถึงการเข้าเป็นหุ้นส่วน (ถ้ามี) สำเนาบัตร
ประจำตัวประชาชนของผู้เป็นหุ้นส่วน หรือสำเนาหนังสือเดินทางของผู้เป็นหุ้นส่วนที่ได้ถือสัญชาติไทย

(๓) ในกรณีผู้ยื่นข้อเสนอเป็นผู้ยื่นข้อเสนอร่วมกันในฐานะเป็นผู้ร่วมค้า ให้ยื่น
สำเนาสัญญาของการเข้าร่วมค้า และเอกสารตามที่ระบุไว้ใน (๑) หรือ (๒) ของผู้ร่วมค้า แล้วแต่กรณี

(๔) ใบสำคัญแสดงการจดทะเบียนห้างหุ้นส่วนบริษัท

(๕) บัญชีเอกสารส่วนที่ ๑ ทั้งหมดที่ได้ยื่นพร้อมกับการเสนอราคาทางระบบจัด
ซื้อจัดจ้างภาครัฐด้วยอิเล็กทรอนิกส์ ตามแบบในข้อ ๑.๗ (๑) โดยไม่ต้องแนบในรูปแบบ PDF File (Portable

Document Format)

ทั้งนี้ เมื่อผู้ยื่นข้อเสนอดำเนินการแนบไฟล์เอกสารตามบัญชีเอกสารส่วนที่ ๑ ครบถ้วน ถูกต้องแล้ว ระบบจัดซื้อจัดจ้างภาครัฐด้วยอิเล็กทรอนิกส์จะสร้างบัญชีเอกสารส่วนที่ ๑ ตามแบบในข้อ ๑.๗ (๑) ให้โดยผู้ยื่นข้อเสนอไม่ต้องแนบบัญชีเอกสารส่วนที่ ๑ ดังกล่าวในรูปแบบ PDF File (Portable Document Format)

๓.๒ ส่วนที่ ๒ อย่างน้อยต้องมีเอกสารดังต่อไปนี้

- (๑) หลักประกันการเสนอราคา ตามข้อ ๕
- (๒) สำเนาหนังสือรับรองผลงานก่อสร้าง
- (๓) สำเนาหลักฐานการขึ้นทะเบียนงานก่อสร้าง สาขางานก่อสร้างสะพาน ไม่น้อยกว่าชั้น ๕ ประเภททั่วไป ไว้กับกรมบัญชีกลาง
- (๔) สำเนาใบขึ้นทะเบียนผู้ประกอบการวิสาหกิจขนาดกลางและขนาดย่อม (SMEs) (ถ้ามี)
- (๕) เอกสารตามที่กำหนดใน เอกสารขอบเขตงาน (Terms of Reference: TOR) โครงการปรับปรุงสะพาน บริเวณทางเข้าหมู่บ้านประชาณีเวศน์ ๒ ระยะ ๓ ข้ามคลองบางตลาด
- (๖) บัญชีเอกสารส่วนที่ ๒ ทั้งหมดที่ได้ยื่นพร้อมกับการเสนอราคาทางระบบจัดซื้อจัดจ้างภาครัฐด้วยอิเล็กทรอนิกส์ตามแบบในข้อ ๑.๗ (๒) โดยไม่ต้องแนบในรูปแบบ PDF File (Portable Document Format)

ทั้งนี้ เมื่อผู้ยื่นข้อเสนอดำเนินการแนบไฟล์เอกสารตามบัญชีเอกสารส่วนที่ ๒ ครบถ้วน ถูกต้องแล้ว ระบบจัดซื้อจัดจ้างภาครัฐด้วยอิเล็กทรอนิกส์จะสร้างบัญชีเอกสารส่วนที่ ๒ ตามแบบในข้อ ๑.๗ (๒) ให้โดยผู้ยื่นข้อเสนอไม่ต้องแนบบัญชีเอกสารส่วนที่ ๒ ดังกล่าวในรูปแบบ PDF File (Portable Document Format)

๔. การเสนอราคา

๔.๑ ผู้ยื่นข้อเสนอต้องยื่นข้อเสนอ และเสนอราคาทางระบบจัดซื้อจัดจ้างภาครัฐด้วยอิเล็กทรอนิกส์ตามที่กำหนดไว้ในเอกสารประกวดราคาอิเล็กทรอนิกส์นี้ โดยไม่มีเงื่อนไขใดๆ ทั้งสิ้น และจะต้องกรอกข้อความให้ถูกต้องครบถ้วน พร้อมทั้งหลักฐานแสดงตัวตนและทำการยืนยันตัวตนของผู้ยื่นข้อเสนอ โดยไม่ต้องแนบบใบเสนอราคาในรูปแบบ PDF File (Portable Document Format)

๔.๒ ผู้ยื่นข้อเสนอจะต้องกรอกรายละเอียดการเสนอราคาในใบเสนอราคาตาม ข้อ ๑.๒ ให้ครบถ้วน โดยไม่ต้องยื่น ใบแจ้งปริมาณงานและราคาและใบบัญชีรายการก่อสร้าง ในรูปแบบ PDF File (Portable Document Format)

ในการเสนอราคาให้เสนอราคาเป็นเงินบาทและเสนอราคาได้เพียงครั้งเดียวและราคาเดียว โดยเสนอราคารวม หรือราคาต่อหน่วย หรือราคาต่อรายการ ตามเงื่อนไขที่ระบุไว้ตามข้อ ๖.๒ ให้ถูกต้อง ทั้งนี้ ราคารวมที่เสนอจะต้องตรงกันทั้งตัวเลขและตัวหนังสือ ถ้าตัวเลขและตัวหนังสือไม่ตรงกัน ให้ถือตัวหนังสือเป็นสำคัญ โดยคิดราคารวมทั้งสิ้นซึ่งรวมค่าภาษีมูลค่าเพิ่ม ภาษีอากรอื่น และค่าใช้จ่ายที่ระบุไว้แล้ว

ราคาที่เสนอจะต้องเสนอกำหนดยื่นราคาไม่น้อยกว่า ๒๗๐ วัน ตั้งแต่วันเสนอราคาโดยภายในกำหนดยื่นราคา ผู้ยื่นข้อเสนอต้องรับผิดชอบราคาที่ตนได้เสนอไว้และจะถอนการเสนอราคามีได้

๔.๓ ผู้ยื่นข้อเสนอจะต้องเสนอกำหนดเวลาดำเนินการก่อสร้างแล้วเสร็จไม่เกิน ๒๗๐ วัน นับถัดจากวันลงนามในสัญญาจ้างก่อสร้าง

๔.๔ ก่อนเสนอราคา ผู้ยื่นข้อเสนอควรตรวจดูร่างสัญญา แบบรูปและรายการละเอียด และขอบเขตของงาน ฯลฯ ให้ถี่ถ้วนและเข้าใจเอกสารประกวดราคาอิเล็กทรอนิกส์ทั้งหมดเสียก่อนที่จะตกลงยื่นข้อเสนอตามเงื่อนไขในเอกสารประกวดราคาอิเล็กทรอนิกส์

๔.๕ ผู้ยื่นข้อเสนอจะต้องยื่นข้อเสนอและเสนอราคาทางระบบจัดซื้อจัดจ้างภาครัฐด้วย อิเล็กทรอนิกส์ในวันที่ ๒๕ มิถุนายน ๒๕๖๙ ระหว่างเวลา ๐๙.๐๐ น. ถึง ๑๒.๐๐ น. และเวลาในการเสนอราคาให้ถือตามเวลาของระบบจัดซื้อจัดจ้างภาครัฐด้วยอิเล็กทรอนิกส์เป็นเกณฑ์

เมื่อพ้นกำหนดเวลายื่นข้อเสนอและเสนอราคาแล้ว จะไม่รับเอกสารการยื่นข้อเสนอ และการเสนอราคาใดๆ โดยเด็ดขาด

๔.๖ ผู้ยื่นข้อเสนอต้องจัดทำเอกสารสำหรับใช้ในการเสนอราคาในรูปแบบไฟล์เอกสาร ประเภท PDF File (Portable Document Format) โดยผู้ยื่นข้อเสนอต้องเป็นผู้รับผิดชอบตรวจสอบความครบถ้วน ถูกต้อง และชัดเจนของเอกสาร PDF File ก่อนที่จะยืนยันการเสนอราคา แล้วจึงส่งข้อมูล (Upload) เพื่อเป็นการเสนอราคาให้แก่เทศบาล ผ่านทางระบบจัดซื้อจัดจ้างภาครัฐด้วยอิเล็กทรอนิกส์

๔.๗ คณะกรรมการพิจารณาผลการประกวดราคาอิเล็กทรอนิกส์จะดำเนินการตรวจสอบ คุณสมบัติของผู้ยื่นข้อเสนอแต่ละรายว่า เป็นผู้ยื่นข้อเสนอที่มีผลประโยชน์ร่วมกันกับผู้ยื่นเสนอรายอื่นตามข้อ ๑.๖ (๑) หรือไม่ หากปรากฏว่าผู้ยื่นเสนอรายใดเป็นผู้ยื่นข้อเสนอที่มีผลประโยชน์ร่วมกันกับผู้ยื่นเสนอรายอื่น คณะกรรมการพิจารณาผลฯ จะตัดรายชื่อผู้ยื่นเสนอราคาที่มีผลประโยชน์ร่วมกันนั้นออกจากการเป็นผู้ยื่นข้อเสนอ

หากปรากฏต่อคณะกรรมการพิจารณาผลฯ ว่า ก่อนหรือในขณะ ที่มีการพิจารณาข้อเสนอ มีผู้ยื่นเสนอรายใดกระทำการอันเป็นการขัดขวางการแข่งขันอย่างเป็นธรรมตาม ข้อ ๑.๖ (๒) และคณะกรรมการพิจารณาผลฯ เชื่อว่ามีการกระทำอันเป็นการขัดขวางการแข่งขันอย่างเป็นธรรม คณะกรรมการพิจารณาผลฯ จะตัดรายชื่อผู้ยื่นเสนอรายนั้นออกจากการเป็นผู้ยื่นข้อเสนอ และเทศบาล จะพิจารณาลงโทษผู้ยื่นเสนอดังกล่าวเป็นผู้ทิ้งงาน เว้นแต่ เทศบาล จะพิจารณาเห็นว่า ผู้ยื่นเสนอรายนั้น มีใจเป็นผู้ริเริ่มให้มีการกระทำดังกล่าวและได้ให้ความร่วมมือเป็นประโยชน์ต่อการพิจารณาของเทศบาล

๔.๘ ผู้ยื่นข้อเสนอจะต้องปฏิบัติ ดังนี้

(๑) ปฏิบัติตามเงื่อนไขที่ระบุไว้ในเอกสารประกวดราคาอิเล็กทรอนิกส์
(๒) ราคาที่เสนอจะต้องเป็นราคาที่รวมภาษีมูลค่าเพิ่ม และภาษีอื่นๆ (ถ้ามี) รวมค่าใช้จ่ายทั้งปวงไว้ด้วยแล้ว

(๓) ผู้ยื่นข้อเสนอจะต้องลงทะเบียนเพื่อเข้าสู่กระบวนการเสนอราคา ตามวัน

เวลาที่กำหนด

(๔) ผู้ยื่นข้อเสนอจะถอนการเสนอราคาที่เสนอแล้วไม่ได้

(๕) ผู้ยื่นข้อเสนอต้องศึกษาและทำความเข้าใจในระบบและวิธีการเสนอราคา

ด้วยวิธีประกวดราคาอิเล็กทรอนิกส์ ของกรมบัญชีกลางที่แสดงไว้ในเว็บไซต์ www.gprocurement.go.th

๔.๙ ผู้ยื่นข้อเสนอที่เป็นผู้ชนะการเสนอราคาต้องจัดทำแผนการใช้พัสดุที่ผลิตภายในประเทศและแผนการใช้เหล็กที่ผลิตในประเทศ โดยยื่นให้หน่วยงานของรัฐภายใน ๖๐ วัน นับถัดจากวันลงนามในสัญญา เว้นแต่กรณีที่ระยะเวลาดำเนินการตามสัญญาไม่เกิน ๖๐ วัน

๔.๑๐ คู่สัญญาต้องจัดทำแผนการทำงานมาให้ภายใน ๑๕ วัน นับถัดจากวันลงนามในสัญญา เว้นแต่เป็นกรณีสัญญาที่มีอายุไม่เกิน ๙๐ วัน หรือกรณีการจ้างก่อสร้างซึ่งสัญญาหรือบันทึกข้อตกลงเป็นหนังสือที่มีวงเงินไม่เกิน ๕๐๐,๐๐๐ บาท ทั้งนี้ แผนการทำงานดังกล่าวให้ถือเป็นเอกสารส่วนหนึ่งของสัญญา

๕. หลักประกันการเสนอราคา

ผู้ยื่นข้อเสนอต้องวางหลักประกันการเสนอราคาพร้อมกับการเสนอราคาทางระบบการ จัดซื้อจัดจ้างภาครัฐด้วยอิเล็กทรอนิกส์ โดยใช้หลักประกันอย่างหนึ่งอย่างใดดังต่อไปนี้ จำนวน ๔๐๐,๐๐๐.๐๐ บาท (สี่แสนบาทถ้วน)

๕.๑ เงินสด

๕.๒ หนังสือค้ำประกันอิเล็กทรอนิกส์ของธนาคารภายในประเทศตามแบบที่คณะกรรมการนโยบายกำหนด

๕.๓ พันธบัตรรัฐบาลไทย

๕.๔ หนังสือค้ำประกันของบริษัทเงินทุนหรือบริษัทเงินทุนหลักทรัพย์ที่ได้รับอนุญาตให้ ประกอบกิจการเงินทุนเพื่อการพาณิชย์และประกอบธุรกิจค้ำประกันตามประกาศของธนาคารแห่งประเทศไทย ตามรายชื่อบริษัทเงินทุนที่ธนาคารแห่งประเทศไทยแจ้งเวียนให้ทราบ โดยอนุโลมให้ใช้ตามตัวอย่าง หนังสือค้ำประกันของธนาคารที่คณะกรรมการนโยบายกำหนด

กรณีที่ผู้ยื่นข้อเสนอ นำพันธบัตรรัฐบาลไทยหรือหนังสือค้ำประกันของบริษัทเงินทุนหรือบริษัทเงินทุนหลักทรัพย์ มาวางเป็นหลักประกันการเสนอราคาจะต้องส่งต้นฉบับเอกสารดังกล่าวมาให้เทศบาล ตรวจสอบความถูกต้องในวันที่ ๒ กรกฎาคม ๒๕๖๙ ระหว่างเวลา ๐๘.๓๐ น. ถึง ๑๖.๓๐ น.

กรณีที่ผู้ยื่นข้อเสนอประสงค์จะวางหลักประกันการเสนอราคาเป็นเงินสด ให้ผู้ยื่นข้อเสนอ ดำเนินการชำระเงินผ่านช่องทางการชำระเงิน ดังนี้

โอนเงินเข้าบัญชี ธนาคารกรุงไทยจำกัด (มหาชน) เลขที่บัญชี ๘๕๖๐๑๖๑๘๒๑ ชื่อ บัญชี เทศบาลนครปากเกร็ด

และส่งหลักฐานการชำระเงินกับธนาคาร พร้อมทั้งแบบแจ้งความประสงค์ชำระเงินค้ำ หลักประกันการเสนอราคา (เฉพาะกรณีที่มีหลักประกันการเสนอราคาหลายรายการพิจารณา) มาให้ เทศบาล ตรวจสอบความถูกต้อง โดยยื่นมาพร้อมกับการยื่นข้อเสนอผ่านระบบ e-GP โดยการชำระเงินและส่งหลักฐาน การชำระเงินให้ดำเนินการในวันและเวลาที่หน่วยงานของรัฐกำหนดให้เป็นวันและเวลาเสนอราคาเท่านั้น

กรณีที่ผู้ยื่นข้อเสนอที่ยื่นข้อเสนอในรูปแบบของ "กิจการร่วมค้า" ประสงค์จะใช้หนังสือ คำประกันอิเล็กทรอนิกส์ของธนาคารในประเทศเป็นหลักประกันการเสนอราคาให้ระบุชื่อผู้เข้าร่วมค้ารายที่ สัญญาร่วมค้ากำหนดให้เป็นผู้เข้ายื่นข้อเสนอกับหน่วยงานของรัฐเป็นผู้ยื่นข้อเสนอ

หลักประกันการเสนอราคาตามข้อนี้ เทศบาลจะคืนให้ผู้ยื่นข้อเสนอหรือผู้ค้าประกัน ภายใน ๑๕ วัน นับถัดจากวันที่เทศบาลได้พิจารณาเห็นชอบรายงานผลคัดเลือกผู้ชนะการประกวดราคา เรียบร้อยแล้ว เว้นแต่ผู้ยื่นข้อเสนอรายที่คัดเลือกไว้ซึ่งเสนอราคาต่ำสุดหรือได้คะแนนรวมสูงสุดไม่เกิน ๓ ราย ให้คืนได้ต่อเมื่อได้ทำสัญญาหรือข้อตกลง หรือผู้ยื่นข้อเสนอได้พ้นจากข้อผูกพันแล้ว

การคืนหลักประกันการเสนอราคา ไม่ว่าในกรณีใด ๆ จะคืนให้โดยไม่มีดอกเบี้ย

๖. หลักเกณฑ์และสิทธิในการพิจารณา

๖.๑ ในการพิจารณาผลการยื่นข้อเสนอประกวดราคาอิเล็กทรอนิกส์ครั้งนี้ เทศบาลจะ พิจารณาตัดสินโดยใช้ หลักเกณฑ์ราคา

๖.๒ การพิจารณาผู้ชนะการยื่นข้อเสนอ

กรณีใช้หลักเกณฑ์ราคาในการพิจารณาผู้ชนะการยื่นข้อเสนอ เทศบาล จะ พิจารณาจาก ราคารวม

๖.๓ หากผู้ยื่นข้อเสนอรายใดมีคุณสมบัติไม่ถูกต้องตามข้อ ๒ หรือยื่นหลักฐานการยื่น ข้อเสนอไม่ถูกต้อง หรือไม่ครบถ้วนตามข้อ ๓ หรือยื่นข้อเสนอไม่ถูกต้องตามข้อ ๔ คณะกรรมการพิจารณาผลฯ จะไม่รับพิจารณาข้อเสนอของผู้ยื่นข้อเสนอรายนั้น เว้นแต่ ผู้ยื่นข้อเสนอรายใดเสนอเอกสารทางเทคนิคหรือ แบบรูปและรายการละเอียดและขอบเขตของงานที่จะจ้างไม่ครบถ้วน หรือเสนอรายละเอียดแตกต่างไปจาก เงื่อนไขที่เทศบาลกำหนดไว้ในประกาศและเอกสารประกวดราคาอิเล็กทรอนิกส์ ในส่วนที่มีสาระสำคัญและ ความแตกต่างนั้น ไม่มีผลทำให้เกิดการได้เปรียบเสียเปรียบ ต่อผู้ยื่นข้อเสนอรายอื่น หรือเป็นการผิดพลาด เล็กน้อย คณะกรรมการพิจารณาผลฯ อาจพิจารณาผ่อนปรนการตัดสินสิทธิ ผู้ยื่นข้อเสนอรายนั้น

๖.๔ เทศบาลสงวนสิทธิ์ไม่พิจารณาข้อเสนอของผู้ยื่นข้อเสนอโดยไม่มีการผ่อนผัน ใน กรณีดังต่อไปนี้

(๑) ไม่กรอกชื่อผู้ยื่นข้อเสนอในการเสนอราคาทางระบบจัดซื้อจัดจ้าง ด้วย อิเล็กทรอนิกส์

(๒) เสนอรายละเอียดแตกต่างไปจากเงื่อนไขที่กำหนดในเอกสาร ประกวดราคา อิเล็กทรอนิกส์ที่เป็นสาระสำคัญ หรือมีผลทำให้เกิดความได้เปรียบเสียเปรียบแก่ผู้ยื่นข้อเสนอ รายอื่น

๖.๕ ในการตัดสินการประกวดราคาอิเล็กทรอนิกส์หรือในการทำสัญญา คณะ กรรมการพิจารณาผลฯ หรือเทศบาล มีสิทธิให้ผู้ยื่นข้อเสนอชี้แจงข้อเท็จจริงเกี่ยวกับสภาพ ฐานะ หรือ ข้อเท็จจริงอื่นใดที่เกี่ยวข้องกับผู้ยื่นข้อเสนอเพิ่มเติมได้ เทศบาลมีสิทธิที่จะไม่รับข้อเสนอ ไม่รับราคา หรือไม่ทำ สัญญา หากข้อเท็จจริงดังกล่าวไม่เหมาะสมหรือไม่ถูกต้อง

๖.๖ เทศบาลทรงไว้ซึ่งสิทธิที่จะไม่รับราคาต่ำสุด หรือราคาหนึ่งราคาใด หรือราคาที่

เสนอทั้งหมดก็ได้ และอาจพิจารณาเลือกจ้างก่อสร้างในจำนวน หรือขนาด หรือเฉพาะรายการหนึ่งรายการใด หรืออาจจะยกเลิก การประกวดราคาอิเล็กทรอนิกส์โดยไม่พิจารณาจัดจ้างก่อสร้างเลยก็ได้ สุดแต่จะพิจารณา ทั้งนี้ เพื่อประโยชน์ของทางราชการเป็นสำคัญ และให้ถือว่า การตัดสินใจของ เทศบาลเป็นเด็ดขาด ผู้ยื่นข้อเสนอ จะเรียกร้องค่าใช้จ่าย หรือค่าเสียหายใดๆ มิได้ รวมทั้ง เทศบาลจะพิจารณายกเลิกการประกวดราคา อิเล็กทรอนิกส์และลงโทษผู้ยื่นข้อเสนอเป็นผู้ทำงาน ไม่ว่าจะเป็นผู้ยื่นข้อเสนอที่ได้รับการคัดเลือกหรือไม่ก็ตาม หากมีเหตุที่เชื่อถือได้ว่าผู้ยื่นข้อเสนอกระทำการโดยไม่สุจริต เช่น การเสนอเอกสารอันเป็นเท็จ หรือใช้ชื่อ บุคคลธรรมดา หรือนิติบุคคลอื่นมาเสนอราคาแทน เป็นต้น

ในกรณีที่ผู้ยื่นข้อเสนอรายที่เสนอราคาต่ำสุด เสนอราคาต่ำจนคาดหมายได้ว่าไม่ อาจดำเนินงานตามเอกสารประกวดราคาอิเล็กทรอนิกส์ได้ ในกรณีที่ระหว่างระยะเวลาตามสัญญาจนถึงวันที่ผู้ ว่าจ้างได้ตรวจรับงานครั้งสุดท้ายได้เกิดความเสียหายอย่างร้ายแรงจากหรือแก่งานก่อสร้างถึงขนาดที่ก่อให้เกิด ภัยอันตรายต่อชีวิตหรือทรัพย์สินของประชาชนอันเนื่องมาจากการกระทำหรือละเว้นการกระทำใด ๆ ของผู้ รับจ้าง ภายในระยะเวลา ๒ ปี นับตั้งแต่วันที่เกิดเหตุจนถึงวันยื่นข้อเสนอ คณะกรรมการพิจารณาผลฯ หรือ เทศบาล จะให้ผู้ยื่นข้อเสนอนั้นชี้แจงและแสดงหลักฐานที่ทำให้เชื่อได้ว่า ผู้ยื่นข้อเสนอสามารถดำเนินการตาม เอกสารประกวดราคาอิเล็กทรอนิกส์ให้เสร็จสมบูรณ์ หากคำชี้แจงไม่เป็นที่รับฟังได้ เทศบาล มีสิทธิที่จะไม่รับ ข้อเสนอหรือไม่รับราคาของผู้ยื่นข้อเสนอรายนั้น ทั้งนี้ ผู้ยื่นข้อเสนอดังกล่าวไม่มีสิทธิเรียกร้องค่าใช้จ่ายหรือ ค่าเสียหายใดๆ จากเทศบาล

๖.๗ ก่อนลงนามในสัญญา เทศบาล อาจประกาศยกเลิกการประกวดราคา อิเล็กทรอนิกส์ หากปรากฏว่ามีการกระทำที่เข้าลักษณะผู้ยื่นข้อเสนอที่ชนะการประกวดราคาหรือที่ได้รับการ คัดเลือกมีผลประโยชน์ร่วมกัน หรือมีส่วนได้เสียกับผู้ยื่นข้อเสนอรายอื่น หรือขัดขวางการแข่งขันอย่างเป็น ธรรม หรือสมยอมกันกับผู้ยื่นข้อเสนอรายอื่น หรือเจ้าหน้าที่ในการเสนอราคา หรือถือว่ากระทำการทุจริตอื่นใด ในการเสนอราคา

๖.๘ หากผู้ยื่นข้อเสนอซึ่งเป็นผู้ประกอบการ SMEs เสนอราคาสูงกว่าราคาต่ำสุดของ ผู้ยื่นข้อเสนอรายอื่นที่ไม่เกินร้อยละ ๑๐ ให้จัดซื้อจัดจ้างกับผู้ประกอบการ SMEs ดังกล่าว โดยจัดเรียงลำดับผู้ ยื่นข้อเสนอซึ่งเป็นผู้ประกอบการ SMEs ซึ่งเสนอราคาสูงกว่าราคาต่ำสุดของผู้ยื่นข้อเสนอรายอื่นไม่เกินร้อยละ ๑๐ ที่จะเรียกมาทำสัญญาไม่เกิน ๓ ราย

ผู้ยื่นข้อเสนอที่เป็นกิจการร่วมค้าที่จะได้สิทธิตามวรรคหนึ่ง ผู้เข้าร่วมค้าทุกราย จะต้องเป็นผู้ประกอบการ SMEs

ทั้งนี้ ผู้ประกอบการ SMEs ที่จะได้แต้มต่อต้านราคาตามวรรคหนึ่ง จะต้องมี วงเงินสัญญาสะสมตามปีปฏิทินรวมกับราคาที่เสนอในครั้งแล้ว มีมูลค่ารวมกันไม่เกินมูลค่าของรายได้ตาม ขนาดที่ขึ้นทะเบียนไว้กับ สสว.

๖.๙ หากผู้ยื่นข้อเสนอซึ่งมิใช่ผู้ประกอบการ SMEs แต่เป็นบุคคลธรรมดาที่ถือสัญชาติ ไทยหรือนิติบุคคลที่จัดตั้งขึ้นตามกฎหมายไทยเสนอราคาสูงกว่าราคาต่ำสุดของผู้ยื่นข้อเสนอซึ่งเป็นผู้ ยื่นข้อเสนอที่มีได้ถือสัญชาติไทยหรือนิติบุคคลที่จัดตั้งขึ้นตามกฎหมายของต่างประเทศไม่เกินร้อยละ ๓ ให้

จัดซื้อจัดจ้างกับบุคคลธรรมดาที่ถือสัญชาติไทยหรือนิติบุคคลที่จัดตั้งขึ้นตามกฎหมายไทยดังกล่าว

ผู้ยื่นข้อเสนอที่เป็นกิจการร่วมค้าที่จะได้สิทธิตามวรรคหนึ่ง ผู้เข้าร่วมค้าทุกราย จะต้องเป็นบุคคลธรรมดาที่ถือสัญชาติไทยหรือนิติบุคคลที่จัดตั้งขึ้นตามกฎหมายไทย

๗. การทำสัญญาจ้างก่อสร้าง

ผู้ชนะการประกวดราคาอิเล็กทรอนิกส์จะต้องทำสัญญาจ้างตามแบบสัญญา ดังระบุ ในข้อ ๑.๓ หรือทำข้อตกลงเป็นหนังสือกับเทศบาล ภายใน ๑๕ วัน นับถัดจากวันที่ได้รับแจ้ง และจะต้องวาง หลักประกันสัญญาเป็นจำนวนเงินเท่ากับร้อยละ ๕ ของราคาค่าจ้างที่ประกวดราคาอิเล็กทรอนิกส์ ให้เทศบาล ยึดถือไว้ในขณะทำสัญญาโดยใช้หลักประกันอย่างหนึ่งอย่างใด ดังต่อไปนี้

๗.๑ เงินสด

๗.๒ เช็คหรือตราพท์ที่ธนาคารเซ็นส่งจ่าย ซึ่งเป็นเช็คหรือตราพท์ลงวันที่ที่ผู้ยื่นข้อเสนอหรือตราพท์นั้น ชำระต่อเจ้าหน้าที่ในวันทำสัญญา หรือก่อนวันนั้นไม่เกิน ๓ วันทำการ

๗.๓ หนังสือค้ำประกันของธนาคารภายในประเทศ ตามตัวอย่างที่คณะกรรมการ นโยบายกำหนด ดังระบุในข้อ ๑.๔ (๒) หรือจะเป็นหนังสือค้ำประกันอิเล็กทรอนิกส์ตามวิธีการที่กรมบัญชีกลาง กำหนด

๗.๔ หนังสือค้ำประกันของบริษัทเงินทุน หรือบริษัทเงินทุนหลักทรัพย์ที่ได้รับอนุญาต ให้ประกอบกิจการเงินทุนเพื่อการพาณิชย์และประกอบธุรกิจค้ำประกันตามประกาศของธนาคารแห่งประเทศไทย ตามรายชื่อบริษัทเงินทุนที่ธนาคารแห่งประเทศไทยแจ้งเวียนให้ทราบ โดยอนุโลมให้ใช้ตามตัวอย่าง หนังสือค้ำประกันของธนาคารที่คณะกรรมการนโยบายกำหนด ดังระบุในข้อ ๑.๔ (๒)

๗.๕ พันธบัตรรัฐบาลไทย

หลักประกันนี้จะคืนให้ โดยไม่มีดอกเบี้ยภายใน ๑๕ วันนับถัดจากวันที่ผู้ชนะการ ประกวดราคาอิเล็กทรอนิกส์ (ผู้รับจ้าง) พ้นจากข้อผูกพันตามสัญญาจ้างแล้ว

๘. ค่าจ้างและการจ่ายเงิน

เทศบาล จะจ่ายค่าจ้างซึ่งได้รวมภาษีมูลค่าเพิ่มตลอดจนภาษีอากรอื่น ๆ และค่าใช้จ่าย ทั้งปวงด้วยแล้วโดยถือราคาเหมารวมเป็นเกณฑ์และกำหนดการจ่ายเงินเป็นจำนวน ๘ งวดดังนี้

คณะกรรมการตรวจรับพัสดุสามารถตรวจรับพัสดุงวดใดงวดหนึ่งก่อนได้หลังจากตรวจรับ งานงวดที่ ๑ แล้วเสร็จ

งวดที่ ๑ เป็นจำนวนเงินในอัตราร้อยละ ๗ ของค่าจ้าง เมื่อผู้รับจ้างได้ปฏิบัติงานก่อสร้าง เสาเข็มเจาะขนาด ๒ ๐.๓๕ เมตรของสะพานที่ ๒ แล้วเสร็จ (จำนวน ๑๔ ต้น) ตามแบบรูปและรายการของ เทศบาล ให้แล้วเสร็จภายใน ๔๐ วัน

งวดที่ ๒ เป็นจำนวนเงินในอัตราร้อยละ ๗ ของค่าจ้าง เมื่อผู้รับจ้างได้ปฏิบัติงาน เทคอนกรีตคาน คสล. ผนังกำแพงกันดิน คสล.ของสะพานที่ ๒ แล้วเสร็จ ตามแบบรูปและรายการของ เทศบาล ให้แล้วเสร็จภายใน ๗๐ วัน

งวดที่ ๓ เป็นจำนวนเงินในอัตราร้อยละ ๑๒ ของค่าจ้าง เมื่อผู้รับจ้างได้ปฏิบัติงานติดตั้ง

แผ่นพื้นสะพานคอนกรีตอัดแรง เทคอนกรีตทับหน้าพื้นสะพานพร้อมพื้นทางเดินเท้า คสล. และเทคอนกรีตทางเชื่อมสะพานและถนนของสะพานที่ ๒ แล้วเสร็จ ตามแบบรูปและรายการของเทศบาล ให้แล้วเสร็จภายใน ๑๐๐ วัน

งวดที่ ๔ เป็นจำนวนเงินในอัตราร้อยละ ๑๗ ของค่าจ้าง เมื่อผู้รับจ้างได้ปฏิบัติงานก่อสร้างพื้นคอนกรีตพิมพ์ลาย ติดตั้งราวสะพาน คสล.พร้อมป้าย และติดตั้งโคมไฟฟลูออโรลูมินีเยียม LED ๓๐ วัตต์ ของสะพานที่ ๒ แล้วเสร็จทั้งหมด ตามแบบรูปและรายการของเทศบาล ให้แล้วเสร็จภายใน ๑๓๐ วัน

งวดที่ ๕ เป็นจำนวนเงินในอัตราร้อยละ ๗ ของค่าจ้าง เมื่อผู้รับจ้างได้ปฏิบัติงานก่อสร้างเสาเข็มเจาะขนาด \varnothing ๐.๓๕ เมตรของสะพานที่ ๑ แล้วเสร็จ (จำนวน ๑๔ ต้น) ตามแบบรูปและรายการของเทศบาล ให้แล้วเสร็จภายใน ๑๖๐ วัน

งวดที่ ๖ เป็นจำนวนเงินในอัตราร้อยละ ๗ ของค่าจ้าง เมื่อผู้รับจ้างได้ปฏิบัติงานเทคอนกรีตคาน คสล. ผันงักแกงกันดิน คสล.ของสะพานที่ ๑ แล้วเสร็จ ตามแบบรูปและรายการของเทศบาล ให้แล้วเสร็จภายใน ๑๙๐ วัน

งวดที่ ๗ เป็นจำนวนเงินในอัตราร้อยละ ๑๖ ของค่าจ้าง เมื่อผู้รับจ้างได้ปฏิบัติงานติดตั้งแผ่นพื้นสะพานคอนกรีตอัดแรง เทคอนกรีตทับหน้าพื้นสะพานพร้อมพื้นทางเดินเท้า คสล. และเทคอนกรีตทางเชื่อมสะพานและถนนของสะพานที่ ๑ แล้วเสร็จ ตามแบบรูปและรายการของเทศบาล ให้แล้วเสร็จภายใน ๒๓๐ วัน

งวดสุดท้าย เป็นจำนวนเงินในอัตราร้อยละ ๒๗ ของค่าจ้าง เมื่อผู้รับจ้างได้ปฏิบัติงานก่อสร้างพื้นคอนกรีตพิมพ์ลาย ติดตั้งราวสะพาน คสล. พร้อมป้าย และติดตั้งโคมไฟฟลูออโรลูมินีเยียม LED ๓๐ วัตต์ พร้อมงานก่อสร้างซุ้มประตูทางเข้าหมู่บ้านของสะพานที่ ๑ แล้วเสร็จทั้งหมด ตามแบบรูปและรายการของเทศบาล รวมทั้งปฏิบัติงานอื่นๆ ทั้งหมดให้แล้วเสร็จเรียบร้อยตามสัญญา รวมทั้งทำสถานที่ก่อสร้างให้สะอาดเรียบร้อย

๙. อัตราค่าปรับ

ค่าปรับตามสัญญาจ้างแนบท้ายเอกสารประกวดราคาอิเล็กทรอนิกส์นี้ หรือข้อตกลงจ้าง เป็นหนังสือจะกำหนด ดังนี้

๙.๑ กรณีที่ผู้รับจ้างนำงานที่รับจ้างไปจ้างช่วงให้ผู้อื่นทำอีกทอดหนึ่งโดยไม่ได้รับอนุญาตจากเทศบาล จะกำหนดค่าปรับสำหรับการฝ่าฝืนดังกล่าวเป็นจำนวนร้อยละ ๑๐ ของวงเงินของงานจ้าง ช่วงนั้น

๙.๒ กรณีที่ผู้รับจ้างปฏิบัติผิดสัญญาจ้างก่อสร้าง นอกเหนือจากข้อ ๙.๑ จะกำหนดค่าปรับเป็นรายวันเป็นจำนวนเงินตายตัวในอัตราร้อยละ ๐.๒๕ ของราคางานจ้าง

๑๐. การรับประกันความชำรุดบกพร่อง

ผู้ชนะการประกวดราคาอิเล็กทรอนิกส์ซึ่งได้ทำสัญญาจ้าง ตามแบบ ดังระบุในข้อ ๑.๓ หรือข้อตกลงจ้างเป็นหนังสือแล้วแต่กรณี จะต้องรับประกันความชำรุดบกพร่องของงานจ้างที่เกิดขึ้นภายในระยะเวลา ไม่น้อยกว่า ๒ ปี นับถัดจากวันที่เทศบาลได้รับมอบงาน โดยต้องบริหารจัดการซ่อมแซมแก้ไขให้ใช้

การได้ติดตั้งเดิมภายใน ๑๕ วัน นับถัดจากวันที่ได้รับแจ้งความชำรุดบกพร่อง

๑๑. ข้อสงวนสิทธิ์ในการยื่นข้อเสนอสืบและอื่น ๆ

๑๑.๑ เงินค่าจ้างสำหรับงานจ้างครั้งนี้ ได้มาจากเงินงบประมาณประจำปี พ.ศ. ๒๕๖๙ การลงนามในสัญญาจะกระทำต่อเมื่อ เทศบาลได้รับอนุมัติเงิน ค่าก่อสร้างจาก

เงินงบประมาณประจำปี พ.ศ. ๒๕๖๙

๑๑.๒ เมื่อเทศบาลได้คัดเลือกผู้ยื่นข้อเสนอรายใดให้เป็นผู้รับจ้าง และได้ตกลงจ้าง ตามการประกวดราคาอิเล็กทรอนิกส์แล้ว ถ้าผู้รับจ้างจะต้องส่งหรือนำสิ่งของมาเพื่องานจ้างดังกล่าวเข้ามาจากต่างประเทศ และของนั้นต้องนำเข้ามาโดยทางเรือในเส้นทางที่มีเรือไทยเดินอยู่ และสามารถให้บริการรับขนได้ตามที่รัฐมนตรีว่าการกระทรวงคมนาคมประกาศกำหนด ผู้ยื่นข้อเสนอซึ่งเป็นผู้รับจ้างจะต้องปฏิบัติตามกฎหมายว่าด้วยการส่งเสริมการพาณิชย์นาวี ดังนี้

(๑) แจ้งการส่งหรือนำสิ่งของดังกล่าวเข้ามาจากต่างประเทศต่อกรมเจ้าท่า ภายใน ๗ วัน นับตั้งแต่วันที่ผู้รับจ้างส่งหรือซื้อของจากต่างประเทศ เว้นแต่เป็นของที่รัฐมนตรีว่าการกระทรวงคมนาคมประกาศยกเว้นให้บรรทุกโดยเรืออื่นได้

(๒) จัดการให้สิ่งของดังกล่าวบรรทุกโดยเรือไทย หรือเรือที่มีสิทธิเช่นเดียวกับเรือไทยจากต่างประเทศมายังประเทศไทย เว้นแต่จะได้รับอนุญาตจากกรมเจ้าท่า ให้บรรทุกสิ่งของนั้น โดยเรืออื่น ที่มีใช้เรือไทย ซึ่งจะต้องได้รับอนุญาตเช่นนั้นก่อนบรรทุกของลงเรืออื่น หรือเป็นของที่รัฐมนตรีว่าการกระทรวงคมนาคมประกาศยกเว้นให้บรรทุกโดยเรืออื่น

(๓) ในกรณีที่มิปฏิบัติตาม (๑) หรือ (๒) ผู้รับจ้างจะต้องรับผิดชอบตามกฎหมายว่าด้วยการส่งเสริมการพาณิชย์นาวี

๑๑.๓ ผู้ยื่นข้อเสนอซึ่งเทศบาลได้คัดเลือกแล้ว ไม่ไปทำสัญญาหรือข้อตกลงจ้างเป็นหนังสือภายในเวลาที่กำหนดตั้งระบุไว้ในข้อ ๗ เทศบาลจะริบหลักประกันการยื่นข้อเสนอ หรือเรียกร้องจากผู้ออกหนังสือค้ำประกัน การยื่นข้อเสนอทันที และอาจพิจารณาเรียกร้องให้ชดเชยความเสียหายอื่น (ถ้ามี) รวมทั้งจะพิจารณาให้เป็นผู้ทิ้งงาน ตามระเบียบกระทรวงการคลังว่าด้วยการจัดซื้อจัดจ้างและการบริหารพัสดุภาครัฐ พ.ศ. ๒๕๖๐

๑๑.๔ เทศบาลสงวนสิทธิ์ที่จะแก้ไขเพิ่มเติมเงื่อนไข หรือข้อกำหนดในแบบสัญญาหรือข้อตกลงจ้างเป็นหนังสือให้เป็นไปตามความเห็นของสำนักงานอัยการสูงสุด (ถ้ามี)

๑๑.๕ ในกรณีที่เอกสารแนบท้ายเอกสารประกวดราคาอิเล็กทรอนิกส์นี้ มีความขัดหรือแย้งกันผู้ยื่นข้อเสนอจะต้องปฏิบัติตามคำวินิจฉัยของเทศบาล คำวินิจฉัยดังกล่าวให้ถือเป็นที่สุด และ ผู้ยื่นข้อเสนอไม่มีสิทธิเรียกร้องค่าใช้จ่ายใดๆ เพิ่มเติม

๑๑.๖ เทศบาล อาจประกาศยกเลิกการจัดจ้างในกรณีต่อไปนี้ได้ โดยที่ผู้ยื่นข้อเสนอจะเรียกร้องค่าเสียหายใดๆ จากเทศบาลไม่ได้

(๑) เทศบาลไม่ได้รับการจัดสรรเงินที่จะใช้ในการจัดจ้างหรือได้รับจัดสรรแต่ไม่เพียงพอที่จะทำการจัดจ้างครั้งนี้ต่อไป

(๒) มีการกระทำที่เข้าลักษณะผู้ยื่นข้อเสนอที่ชนะการจัดจ้างหรือที่ได้รับการคัดเลือกมี ผลประโยชน์ร่วมกัน หรือมีส่วนได้เสียกับผู้ยื่นข้อเสนอรายอื่น หรือขัดขวางการแข่งขันอย่างเป็นธรรมหรือสมยอมกันกับผู้ยื่นข้อเสนอรายอื่น หรือเจ้าหน้าที่ในการเสนอราคา หรือสื่อว่ากระทำการทุจริตอื่นใด ในการเสนอราคา

(๓) การทำการจัดจ้างครั้งนี้ต่อไปอาจก่อให้เกิดความเสียหายแก่เทศบาล หรือกระทบต่อประโยชน์สาธารณะ

(๔) กรณีอื่นในทำนองเดียวกับ (๑) (๒) หรือ (๓) ตามที่กำหนดในกฎกระทรวง ซึ่งออกตามความในกฎหมายว่าด้วยการจัดซื้อจัดจ้างและการบริหารพัสดุภาครัฐ

๑๑.๗ ผู้ยื่นข้อเสนอจะต้องเลือกช่องทางการอุทธรณ์และช่องทางการรับหนังสือแจ้งตอบผลการพิจารณาอุทธรณ์ไว้ตั้งแต่ขั้นตอนการยื่นข้อเสนอ และหากผู้ยื่นข้อเสนอมีความประสงค์ที่จะอุทธรณ์ผลการประกาศผู้ชนะการจัดซื้อจัดจ้าง จะต้องยื่นอุทธรณ์และรับหนังสือแจ้งตอบการพิจารณาอุทธรณ์ผ่านช่องทางที่ได้เลือกไว้เท่านั้น

๑๒. การปรับราคาค่างานก่อสร้าง

การปรับราคาค่างานก่อสร้างตามสูตรการปรับราคาดังระบุในข้อ ๑.๕ จะนำมาใช้ในกรณีที่ ค่างานก่อสร้างลดลงหรือเพิ่มขึ้น โดยวิธีการต่อไปนี้

ตามเงื่อนไข หลักเกณฑ์ สูตรและวิธีคำนวณที่ใช้กับสัญญาแบบปรับราคาได้ตามมติ คณะรัฐมนตรีเมื่อวันที่ ๒๒ สิงหาคม ๒๕๓๒ เรื่อง การพิจารณาช่วยเหลือผู้ประกอบการอาชีพงานก่อสร้าง ตามหนังสือสำนักเลขาธิการคณะรัฐมนตรี ที่ นร ๐๒๐๓/ว ๑๐๙ ลงวันที่ ๒๔ สิงหาคม ๒๕๓๒

สูตรการปรับราคา (สูตรค่า K) จะต้องคงที่ที่ระดับที่กำหนดไว้ในวันแล้วเสร็จตามที่กำหนดไว้ในสัญญา หรือภายในระยะเวลาที่เทศบาลได้ขยายออกไป โดยจะใช้สูตรของทางราชการที่ได้ระบุในข้อ ๑.๕

๑๓. มาตรฐานฝีมือช่าง

เมื่อเทศบาลได้คัดเลือกผู้ยื่นข้อเสนอรายใดให้เป็นผู้รับจ้างและได้ตกลงจ้างก่อสร้าง ตามประกาศนี้แล้วผู้ยื่นข้อเสนอจะต้องตกลงว่าในการปฏิบัติงานก่อสร้างดังกล่าว ผู้ยื่นข้อเสนอจะต้องมีและใช้ผู้มีวุฒิบัตรระดับ ปวส. หรือเทียบเท่าจากสถาบันการศึกษาที่ ก.พ. รับรองให้เข้ารับราชการได้ ในอัตราไม่ต่ำกว่าร้อยละ ๑๐ ของแต่ละสาขาช่างแต่ต้องมีจำนวนช่างอย่างน้อย ๑ คน ในแต่ละสาขาช่าง ดังต่อไปนี้

๑๓.๑ สาขาช่างก่อสร้าง หรือช่างโยธา หรือช่างสำรวจ

๑๔. การปฏิบัติตามกฎหมายและระเบียบ

ในระหว่างระยะเวลาการก่อสร้าง ผู้ยื่นข้อเสนอที่ได้รับการคัดเลือกให้เป็นผู้รับจ้างต้องปฏิบัติตามหลักเกณฑ์ที่กฎหมายและระเบียบได้กำหนดไว้โดยเคร่งครัด

๑๕. การประเมินผลการปฏิบัติงานของผู้ประกอบการ

เทศบาล สามารถนำผลการปฏิบัติงานแล้วเสร็จตามสัญญาของผู้ยื่นข้อเสนอที่ได้รับการคัดเลือกให้ เป็นผู้รับจ้างเพื่อนำมาประเมินผลการปฏิบัติงานของผู้ประกอบการ

ทั้งนี้ หากผู้ยื่นข้อเสนอที่ได้รับการคัดเลือกไม่ผ่านเกณฑ์ที่กำหนดจะถูกระงับการยื่นข้อเสนอหรือทำสัญญากับเทศบาล ไช้ฉัตร





เอกสารแนบประกาศประกวดราคาจ้าง

บันทึกข้อความ

ส่วนราชการ ส่วนควบคุมการก่อสร้าง สำนักช่าง โทร ๘๑๗,๘๒๓

ที่ ๒๓๒๖ / ๒๕๖๙

วันที่ ๖ พฤษภาคม ๒๕๖๙

เรื่อง ขอรับความเห็นชอบการจัดทำร่างรายละเอียดขอบเขตของงาน (Terms of Reference:TOR) โครงการปรับปรุงสะพาน บริเวณทางเข้าหมู่บ้านประชานิเวศน์ ๒ ระยะ ๓ ข้ามคลองบางตลาด

เรียน นายกเทศมนตรี ปลัดเทศบาล ผู้อำนวยการสำนักช่าง ผู้อำนวยการส่วนควบคุมการก่อสร้าง หัวหน้าฝ่ายวิศวกรรมโยธา

ตามคำสั่งเทศบาลนครปากเกร็ด ที่ ๗๑๖/๒๕๖๙ ลงวันที่ ๒๘ เมษายน ๒๕๖๙ เรื่อง แต่งตั้ง คณะกรรมการร่างรายละเอียดขอบเขตของงาน (Terms of Reference : TOR) โครงการปรับปรุงสะพาน บริเวณทางเข้าหมู่บ้านประชานิเวศน์ ๒ ระยะ ๓ ข้ามคลองบางตลาด โดยให้ดำเนินการจัดทำร่างรายละเอียด ขอบเขตของงาน (Terms of Reference : TOR) โครงการดังกล่าว ให้มีประสิทธิภาพและเกิดประโยชน์สูงสุดแก่ ทางราชการ นั้น

คณะกรรมการดำเนินการจัดทำร่างรายละเอียดขอบเขตของงาน (Terms of Reference:TOR) โครงการดังกล่าว เรียบร้อยแล้ว จึงขอรับความเห็นชอบดำเนินการจัดทำร่างรายละเอียดขอบเขตของงาน (Terms of Reference:TOR) โครงการดังกล่าว เพื่อใช้ประกอบและเป็นข้อกำหนดในการดำเนินการจัดซื้อจัดจ้าง ตามระเบียบ ฯ ต่อไป

จึงเรียนมาเพื่อโปรดพิจารณาให้ความเห็นชอบ

(ลงชื่อ)

ประธานกรรมการ

(นายวิศว์ ชัยรุ่งเรือง)

ผู้อำนวยการส่วนควบคุมการก่อสร้าง

(ลงชื่อ)

กรรมการ

(นายวิชรากรณ์ สมศักดิ์)

นักจัดการงานช่างชำนาญการ

เห็นชอบ

(ลงชื่อ)

กรรมการ/เลขานุการ

(นายพรนเศ เชมะพัฒน์สมาน)

วิศวกรโยธาปฏิบัติการ

(นายทวีป ช้างทองราช)

หัวหน้าฝ่ายวิศวกรรมโยธา

นางวิเชียร บรรณาคักดิ์
นายกเทศมนตรีนครปากเกร็ด

(นางปริญดา เขาวีรัมย์)
ปลัดเทศบาล รักษาการแทน
ปลัดเทศบาลนครปากเกร็ด
- ๗ พ.ค. ๒๕๖๙

(นายอนุพร หวังทราย)
ผู้อำนวยการสำนักช่าง
รักษาการแทนรองปลัดเทศบาล
- ๗ พ.ค. ๒๕๖๙

(นายอนุพร หวังทราย)
ผู้อำนวยการสำนักช่าง
๖ พ.ค. ๒๕๖๙

(นายวิศว์ ชัยรุ่งเรือง)
ผู้อำนวยการส่วนควบคุมการก่อสร้าง

ขอบเขตงาน (Terms of Reference : TOR)

โครงการปรับปรุงสะพาน บริเวณทางเข้าหมู่บ้านประชานิเวศน์ ๒ ระยะ ๓ ข้ามคลองบางตลาด

๑. ความเป็นมา

สืบเนื่องจากได้รับเรื่องร้องเรียนจากประชาชนภายในชุมชนหมู่บ้านประชานิเวศน์ ๒ ระยะ ๓ บริเวณคลองบางตลาด มีความประสงค์ต้องการให้พัฒนาสะพานบริเวณทางเข้าหมู่บ้านประชานิเวศน์ ๒ ระยะ ๓ ข้ามคลองบางตลาด จำนวน ๒ แห่ง ซึ่งปัจจุบันระดับถนนสามัคคีกับทางขึ้นสะพานเข้าหมู่บ้านประชานิเวศน์ ๒ ระยะ ๓ ระดับไม่สัมพันธ์กัน คือระดับถนนสามัคคีมีความสูงกว่าระดับทางขึ้นสะพาน ประกอบบริเวณใต้สะพานเดิมเป็นโครงสร้างท่อลอดสี่เหลี่ยม (Box Culvert) มีตะกอนดินสะสมจำนวนมากทำให้เกิดการกีดขวางทางระบายน้ำ ซึ่งปกติจะมีระดับน้ำสูงตลอดเวลา โดยคลองบางตลาดเป็นเส้นทางระบายน้ำที่สำคัญของพื้นที่ตำบลบางตลาด เขตเทศบาลนครปากเกร็ด ดังนั้น เพื่อป้องกันและบรรเทาแก้ไขความเดือดร้อนให้กับประชาชนและให้เกิดคุณภาพชีวิตที่ดีขึ้น รวมทั้งการเดินทางสัญจรของประชาชนเป็นไปอย่างสะดวกปลอดภัยในชีวิตและทรัพย์สิน พร้อมทั้งให้การระบายน้ำเกิดประสิทธิภาพสูงสุด เทศบาลจึงได้นำเข้าบรรจุในแผนพัฒนาท้องถิ่น ดังนั้น จึงเกิดเป็นโครงการปรับปรุงสะพาน บริเวณทางเข้าหมู่บ้านประชานิเวศน์ ๒ ระยะ ๓ ข้ามคลองบางตลาด

เทศบาลนครปากเกร็ด ได้รับอนุมัติงบประมาณรายจ่ายประจำปีงบประมาณ พ.ศ.๒๕๖๙ แผนงานอุตสาหกรรมและการโยธา งานก่อสร้าง งบลงทุน หมวดค่าที่ดินและสิ่งก่อสร้าง ประเภทค่าปรับปรุงที่ดินและสิ่งก่อสร้าง เพื่อดำเนินโครงการปรับปรุงสะพาน บริเวณทางเข้าหมู่บ้านประชานิเวศน์ ๒ ระยะ ๓ ข้ามคลองบางตลาด งบประมาณ ๘,๐๐๐,๐๐๐.๐๐ บาท (แปดล้านบาทถ้วน) เพื่อจ่ายเป็นค่าปรับปรุงสะพาน บริเวณทางเข้าหมู่บ้านประชานิเวศน์ ๒ ระยะ ๓ ข้ามคลองบางตลาด (สะพานที่ ๑) กว้างประมาณ ๑๒.๐๐ ม. ยาวประมาณ ๑๑.๐๐ ม. พื้นที่รวมประมาณ ๑๓๒.๐๐ ตร.ม. (สะพานที่ ๒) กว้างประมาณ ๑๒.๐๐ ม. ยาวประมาณ ๙.๐๐ ม. พื้นที่ประมาณ ๑๐๘.๐๐ ตร.ม. พื้นที่รวมประมาณ ๒๔๐.๐๐ ตร.ม. ตามประมาณการงานก่อสร้างและตามแบบแปลนที่เทศบาลนครปากเกร็ดกำหนด ตามแผนพัฒนาท้องถิ่น (พ.ศ.๒๕๖๖-๒๕๗๐) เพิ่มเติม ครั้งที่ ๑/๒๕๖๘ หน้าที่ ๑๐๗ ลำดับที่ ๑.๒ นั้น

๒. วัตถุประสงค์

- ๒.๑ เพื่อพัฒนาด้านโครงสร้างพื้นฐานภายในเขตพื้นที่รับผิดชอบของเทศบาล
- ๒.๒ เพื่ออำนวยความสะดวกในการคมนาคมสำหรับประชาชน
- ๒.๓ เพื่อเพิ่มประสิทธิภาพในการระบายน้ำและป้องกันน้ำท่วมภายในเขตพื้นที่

๓. คุณสมบัติของผู้ยื่นข้อเสนอ

- ๓.๑ มีความสามารถตามกฎหมาย
- ๓.๒ ไม่เป็นบุคคลล้มละลาย
- ๓.๓ ไม่อยู่ระหว่างเลิกกิจการ
- ๓.๔ ไม่เป็นบุคคลซึ่งอยู่ระหว่างถูกระงับการยื่นข้อเสนอหรือทำสัญญากับหน่วยงานของรัฐไว้

ชั่วคราวเนื่องจากเป็นผู้ที่ไม่ผ่านเกณฑ์การประเมินผลการปฏิบัติงานของผู้ประกอบการตามระเบียบที่รัฐมนตรีว่าการกระทรวงการคลังกำหนดตามที่ประกาศเผยแพร่ในระบบเครือข่ายสารสนเทศของกรมบัญชีกลาง

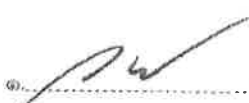
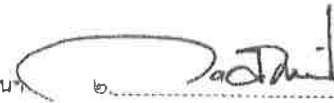
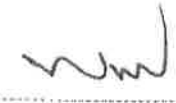
๑.  ประธาน ๒.  กรรมการ ๓.  กรรมการ/เลขานุการ

๓.๕ ไม่เป็นบุคคลซึ่งถูกระบุชื่อไว้ในบัญชีรายชื่อผู้ทำงานและได้แจ้งเรียนชื่อให้เป็นผู้ทำงานของหน่วยงานของรัฐในระบบเครือข่ายสารสนเทศของกรมบัญชีกลาง ซึ่งรวมถึงนิติบุคคลที่ผู้ทำงานเป็นหุ้นส่วนผู้จัดการ กรรมการผู้จัดการ ผู้บริหาร ผู้มีอำนาจในการดำเนินงานในกิจการของนิติบุคคลนั้นด้วย

๓.๖ มีคุณสมบัติและไม่มีลักษณะต้องห้ามตามที่คณะกรรมการนโยบายการจัดซื้อจัดจ้างและการบริหารพัสดุภาครัฐกำหนดในราชกิจจานุเบกษา

๓.๗ เป็นนิติบุคคลผู้มีอาชีพรับจ้างงานที่ประกวดราคาอิเล็กทรอนิกส์ดังกล่าว

๓.๘ ไม่เป็นผู้มีผลประโยชน์ร่วมกันกับผู้ยื่นข้อเสนอรายอื่นที่เข้ายื่นข้อเสนอให้แก่เทศบาลนครปากเกร็ด ณ วันประกาศประกวดราคาอิเล็กทรอนิกส์ หรือไม่เป็นผู้กระทำการอันเป็นการขัดขวางการแข่งขันราคาอย่างเป็นธรรม ในการประกวดราคาอิเล็กทรอนิกส์ครั้งนี้

๓.๙ ไม่เป็นผู้ได้รับเอกสิทธิ์หรือความคุ้มกัน ซึ่งอาจปฏิเสธไม่ยอมขึ้นศาลไทย เว้นแต่รัฐบาลของผู้ยื่นข้อเสนอได้มีคำสั่งให้สละเอกสิทธิ์และความคุ้มกันเช่นนั้น

๓.๑๐ โครงการก่อสร้างนี้ต้องกำหนดคุณสมบัติผู้มีสิทธิเป็นผู้ยื่นข้อเสนอที่ขึ้นทะเบียนเป็นผู้ประกอบการที่ขึ้นทะเบียนงานก่อสร้างสาขางานก่อสร้างสะพาน ไม่น้อยกว่าชั้น ๕ ประเภทคุณสมบัติทั่วไป และคุณสมบัติเฉพาะไว้กับกรมบัญชีกลาง

โดยกำหนดสัดส่วนของราคางานก่อสร้าง จำนวน ๘,๐๐๐,๐๐๐.๐๐ บาท (แปดล้านบาทถ้วน) และสัดส่วน ๑๐๐% ตามราคางานก่อสร้าง

๓.๑๑ ผู้ยื่นข้อเสนอต้องมีผลงานก่อสร้างประเภทเดียวกันกับงานที่ประกวดราคาจ้างก่อสร้าง และต้องเป็นงานของผู้รับจ้างในสัญญาเดียว ๔,๐๐๐,๐๐๐.๐๐ บาท (สี่ล้านบาทถ้วน) และเป็นผลงานที่เป็นคู่สัญญาโดยตรงกับหน่วยงานของรัฐ หรือหน่วยงานเอกชนที่เทศบาลนครปากเกร็ดเชื่อถือ

๓.๑๒ กิจการร่วมค้าที่ยื่นข้อเสนอในรูปแบบของ "กิจการร่วมค้า" ต้องมีคุณสมบัติ ดังนี้
กรณีที่ข้อตกลงระหว่างผู้เข้าร่วมค้ากำหนดให้ผู้เข้าร่วมค้ารายใดรายหนึ่งเป็นผู้เข้าร่วมค้าหลัก
ข้อตกลงระหว่างผู้เข้าร่วมค้าจะต้องมีการกำหนดสัดส่วนหน้าที่และความรับผิดชอบในปริมาณงาน สิ่งของหรือมูลค่าตามสัญญาของผู้เข้าร่วมค้าหลักมากกว่าผู้เข้าร่วมค้ารายอื่นทุกราย



กรณีที่ข้อตกลงระหว่างผู้เข้าร่วมค้ากำหนดให้ผู้เข้าร่วมค้ารายใดรายหนึ่งเป็นผู้เข้าร่วมค้าหลัก
กิจการร่วมค้านั้นต้องใช้ผลงานของผู้เข้าร่วมค้าหลักรายเดียวเป็นผลงานของกิจการร่วมค้าที่ยื่นข้อเสนอ

สำหรับข้อตกลงระหว่างผู้เข้าร่วมค้าที่ไม่ได้กำหนดให้ผู้เข้าร่วมค้ารายใดเป็นผู้เข้าร่วมค้าหลัก
ผู้เข้าร่วมค้าทุกรายจะต้องมีคุณสมบัติครบถ้วนตามเงื่อนไขที่กำหนดไว้ในเอกสารเชิญชวน

กรณีที่ข้อตกลงระหว่างผู้เข้าร่วมค้ากำหนดให้มีการมอบหมายผู้เข้าร่วมค้ารายใดรายหนึ่งเป็นผู้ยื่นข้อเสนอ
ในนามกิจการร่วมค้า การยื่นข้อเสนอดังกล่าวไม่ต้องมีหนังสือมอบอำนาจ

สำหรับข้อตกลงระหว่างผู้เข้าร่วมค้าที่ไม่ได้กำหนดให้ผู้เข้าร่วมค้ารายใดเป็นผู้ยื่นข้อเสนอ
ผู้เข้าร่วมค้าทุกรายจะต้องลงลายมือชื่อในหนังสือมอบอำนาจให้ผู้เข้าร่วมค้ารายใดรายหนึ่งเป็นผู้ยื่นข้อเสนอ
ในนามกิจการร่วมค้า

๓.๑๓ ผู้ยื่นข้อเสนอต้องลงทะเบียนในระบบจัดซื้อจัดจ้างภาครัฐด้วยอิเล็กทรอนิกส์ (Electronic Government Procurement : e - GP) ของกรมบัญชีกลาง

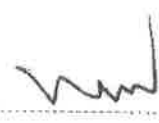
๑.  ประธาน ๒.  กรรมการ ๓.  กรรมการ/เลขานุการ

๓.๑๔ ผู้ยื่นเสนอต้องมีมูลค่าสุทธิของกิจการ ดังนี้

(๑) กรณีผู้ยื่นข้อเสนอเป็นนิติบุคคลที่จัดตั้งขึ้นตามกฎหมายไทย หรือเป็นนิติบุคคลที่จัดตั้งขึ้นตามกฎหมายของต่างประเทศซึ่งได้จดทะเบียนเกินกว่า ๑ ปี ต้องมีมูลค่าสุทธิของกิจการ จากผลต่างระหว่างสินทรัพย์สุทธิหักด้วยหนี้สินสุทธิ ที่ปรากฏในงบแสดงฐานะการเงินที่มีการตรวจรับรองแล้ว ซึ่งจะต้องแสดงค่าเป็นบวก ๑ ปีสุดท้ายก่อนวันยื่นข้อเสนอ

(๒) กรณีผู้ยื่นข้อเสนอเป็นนิติบุคคลที่จัดตั้งขึ้นตามกฎหมายไทยซึ่งยังไม่มีกิจการรายงานงบแสดงฐานะการเงินกับกรมพัฒนาธุรกิจการค้า ให้พิจารณาการกำหนดมูลค่าของทุนจดทะเบียน โดยผู้ยื่นข้อเสนอจะต้องมีทุนจดทะเบียนที่เรียกชำระมูลค่าหุ้นแล้ว ณ วันที่ยื่นข้อเสนอ ไม่ต่ำกว่า ๑ ล้านบาท หรือเป็นนิติบุคคลที่จัดตั้งขึ้นตามกฎหมายของต่างประเทศซึ่งยังไม่มีรายงานงบแสดงฐานะการเงิน ให้พิจารณาการกำหนดมูลค่าของทุนจดทะเบียน โดยผู้ยื่นข้อเสนอจะต้องมีทุนจดทะเบียนที่เรียกชำระมูลค่าหุ้นแล้ว ณ วันที่ยื่นข้อเสนอ คือ มูลค่าการจัดซื้อจัดจ้างเกิน ๖๐ ล้านบาท แต่ไม่เกิน ๑๕๐ ล้านบาท ต้องมีทุนจดทะเบียนไม่ต่ำกว่า ๒๐ ล้านบาท

(๓) สำหรับการจัดซื้อจัดจ้างครั้งหนึ่งที่มีวงเงินเกิน ๕๐๐,๐๐๐ บาท ขึ้นไป กรณีผู้ยื่นข้อเสนอเป็นบุคคลธรรมดาที่ถือสัญชาติไทย หรือบุคคลธรรมดาที่มีได้ถือสัญชาติไทย โดยพิจารณาจากหนังสือรับรองบัญชีเงินฝากไม่เกิน ๙๐ วันก่อนวันยื่นข้อเสนอ โดยต้องมีเงินฝากคงเหลือในบัญชีธนาคารเป็นมูลค่า ๑ ใน ๔ ของมูลค่างบประมาณของโครงการหรือรายการที่ยื่นข้อเสนอในแต่ละครั้ง และหากเป็นผู้ชนะการจัดซื้อจัดจ้างหรือเป็นผู้ได้รับการคัดเลือกจะต้องแสดงหนังสือรับรองบัญชีเงินฝากที่มีมูลค่าดังกล่าวอีกครั้งหนึ่งในวันลงนามในสัญญา

(๔) กรณีที่ผู้ยื่นข้อเสนอไม่มีมูลค่าสุทธิของกิจการหรือทุนจดทะเบียน หรือมีแต่ไม่เพียงพอที่จะเข้ายื่นข้อเสนอ ผู้ยื่นข้อเสนอสามารถขอวงเงินสินเชื่อ โดยต้องมีวงเงินสินเชื่อ ๑ ใน ๔ ของมูลค่างบประมาณของโครงการหรือรายการที่ยื่นข้อเสนอในแต่ละครั้ง (สินเชื่อที่ธนาคารภายในประเทศ หรือบริษัทเงินทุนหรือบริษัทเงินทุนหลักทรัพย์ที่ได้รับอนุญาตให้ประกอบกิจการเงินทุนเพื่อการพาณิชย์ และประกอบธุรกิจค้าประกันตามประกาศของธนาคารแห่งประเทศไทย ตามรายชื่อบริษัทเงินทุนที่ธนาคารแห่งประเทศไทย แจ้งเวียนให้ทราบ หรือเป็นสินเชื่อที่ธนาคารต่างประเทศหรือบริษัทเงินทุนหรือบริษัทเงินทุนหลักทรัพย์ที่ได้รับอนุญาตให้ประกอบกิจการเงินทุนเพื่อการพาณิชย์และประกอบธุรกิจค้าประกันตามประกาศของธนาคารกลางต่างประเทศนั้น ตามรายชื่อบริษัทเงินทุนที่ธนาคารต่างประเทศนั้นแจ้งเวียนให้ทราบ โดยพิจารณาจากยอดเงินรวมของวงเงินสินเชื่อที่สำนักงานใหญ่รับรองหรือที่สำนักงานสาขารับรอง (กรณีได้รับมอบอำนาจจากสำนักงานใหญ่) ซึ่งออกให้แก่ผู้ยื่นข้อเสนอ นับถึงวันยื่นข้อเสนอไม่เกิน ๙๐ วัน

หมายเหตุ นิติบุคคลที่จัดตั้งขึ้นตามกฎหมายของต่างประเทศและบุคคลธรรมดา ที่มีได้ถือสัญชาติไทย เอกสารที่ใช้ในการยื่นข้อเสนอจะต้องผ่านการรับรองตามระเบียบกระทรวงการต่างประเทศ ว่าด้วยการรับรองเอกสาร พ.ศ.๒๕๓๙ และที่แก้ไขเพิ่มเติม กำหนด

(๕) กรณีตาม (๑)-(๔) ยกเว้นสำหรับกรณีดังต่อไปนี้

(๕.๑) กรณีที่ผู้ยื่นข้อเสนอเป็นหน่วยงานของรัฐ

(๕.๒) นิติบุคคลที่จัดตั้งขึ้นตามกฎหมายไทยที่อยู่ระหว่างการฟื้นฟูกิจการตามพระราชบัญญัติล้มละลาย (ฉบับที่ ๑๐) พ.ศ.๒๕๖๑

๓.  ประธานฯ

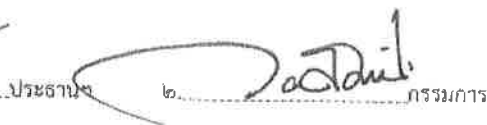
๒.  กรรมการ

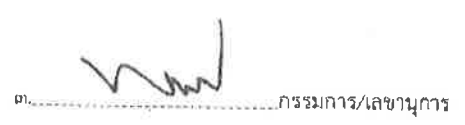
๓.  กรรมการ/เลขานุการ

๔. รายละเอียดคุณลักษณะเฉพาะของพัสดุที่จะดำเนินการจัดซื้อหรือขอบเขตของงานที่จะดำเนินการจัดจ้าง หรือแบบรูปารายการงานก่อสร้างที่จะดำเนินการจ้างก่อสร้าง (แล้วแต่กรณี) และเอกสารแนบท้ายอื่นๆ

โดยจะดำเนินการปรับปรุงสะพาน บริเวณทางเข้าหมู่บ้านประชานิเวศน์ ๒ ระยะ ๓ ข้ามคลอง บางตลาด (สะพานที่ ๑) กว้างประมาณ ๑๒.๐๐ ม. ยาวประมาณ ๑๑.๐๐ ม. พื้นที่รวมประมาณ ๑๓๒.๐๐ ตร.ม. (สะพานที่ ๒) กว้างประมาณ ๑๒.๐๐ ม. ยาวประมาณ ๙.๐๐ ม. พื้นที่ประมาณ ๑๐๘.๐๐ ตร.ม. พื้นที่รวม ประมาณ ๒๔๐.๐๐ ตร.ม. ตามประมาณการงานก่อสร้างและตามแบบแปลนที่เทศบาลนครปากเกร็ดกำหนด ตามทะเบียนแบบเลขที่ กส.๐๖/๒๕๖๙ ลงวันที่ ๑๘ กรกฎาคม ๒๕๖๘

๕. กำหนดเวลาส่งมอบพัสดุ

ระยะเวลาส่งมอบพัสดุ ๒๗๐ วัน

๖. หลักเกณฑ์ในการพิจารณาคัดเลือกข้อเสนอ

การพิจารณาผลการยื่นข้อเสนอประกวดราคาอิเล็กทรอนิกส์ครั้งนี้ เทศบาลนครปากเกร็ด จะพิจารณาจากตัดสินโดยใช้หลักเกณฑ์ ราคา

๗. วงเงินงบประมาณ/วงเงินที่รับจัดสรร

งบประมาณ จำนวน ๘,๐๐๐,๐๐๐.๐๐ บาท (แปดล้านบาทถ้วน)

๘. งวดงานและการจ่ายเงิน

คณะกรรมการตรวจรับพัสดุสามารถตรวจรับพัสดุงวดใดงวดหนึ่งก่อนได้หลังจากตรวจรับงาน งวดที่ ๑ แล้วเสร็จ โดยมีกำหนดระยะเวลาก่อสร้างแล้วเสร็จ จำนวน ๒๗๐ วัน และแบ่งงวดงานเป็น ๘ งวด ดังนี้

งวดที่ ๑ กำหนดจ่ายเป็นจำนวนเงินร้อยละเจ็ด (๗) ของค่าก่อสร้างทั้งหมด เมื่อผู้รับจ้างได้ ปฏิบัติงานก่อสร้างเสาเข็มเจาะขนาด ๒ ๐.๓๕ เมตรของสะพานที่ ๒ แล้วเสร็จ (จำนวน ๑๔ ต้น) ตามแบบรูป และรายการของเทศบาล ให้แล้วเสร็จภายใน ๔๐ วัน นับถัดจากวันที่ลงนามในสัญญา

งวดที่ ๒ กำหนดจ่ายเป็นจำนวนเงินร้อยละเจ็ด (๗) ของค่าก่อสร้างทั้งหมด เมื่อผู้รับจ้างได้ ปฏิบัติงานเทคอนกรีตคาน คสล. ผนังกำแพงกันดิน คสล.ของสะพานที่ ๒ แล้วเสร็จ ตามแบบรูปและรายการ ของเทศบาล ให้แล้วเสร็จภายใน ๗๐ วัน นับถัดจากวันที่ลงนามในสัญญา

งวดที่ ๓ กำหนดจ่ายเป็นจำนวนเงินร้อยละสิบสอง (๑๒) ของค่าก่อสร้างทั้งหมด เมื่อผู้รับจ้าง ได้ปฏิบัติงานติดตั้งแผ่นพื้นสะพานคอนกรีตอัดแรง เทคอนกรีตทับหน้าพื้นสะพานพร้อมพื้นทางเดินเท้า คสล. และเทคอนกรีตทางเชื่อมสะพานและถนนของสะพานที่ ๒ แล้วเสร็จ ตามแบบรูปและรายการของเทศบาล ให้แล้วเสร็จภายใน ๑๐๐ วัน นับถัดจากวันที่ลงนามในสัญญา

งวดที่ ๔ กำหนดจ่ายเป็นจำนวนเงินร้อยละสิบเจ็ด (๑๗) ของค่าก่อสร้างทั้งหมด เมื่อผู้รับจ้าง ได้ปฏิบัติงานก่อสร้างพื้นคอนกรีตพิมพ์ลาย ติดตั้งราวสะพาน คสล.พร้อมป้าย และติดตั้งโคมไฟฟลูออโรลูมินีเยียม LED ๓๐ วัตต์ของสะพานที่ ๒ แล้วเสร็จทั้งหมด ตามแบบรูปและรายการของเทศบาล ให้แล้วเสร็จภายใน ๑๓๐ วัน นับถัดจากวันที่ลงนามในสัญญา

งวดที่ ๕ กำหนดจ่ายเป็นจำนวนเงินร้อยละเจ็ด (๗) ของค่าก่อสร้างทั้งหมด เมื่อผู้รับจ้างได้ ปฏิบัติงานก่อสร้างเสาเข็มเจาะขนาด ๒ ๐.๓๕ เมตรของสะพานที่ ๑ แล้วเสร็จ (จำนวน ๑๔ ต้น) ตามแบบรูป และรายการของเทศบาล ให้แล้วเสร็จภายใน ๑๖๐ วัน นับถัดจากวันที่ลงนามในสัญญา

๑.  ประธานฯ ๒.  กรรมการ ๓.  กรรมการ/เลขานุการ

งวดที่ ๖ กำหนดจ่ายเป็นจำนวนเงินร้อยละเจ็ด (๗) ของค่าก่อสร้างทั้งหมด เมื่อผู้รับจ้างได้ปฏิบัติงานเทคอนกรีตคาน คสล. ผนังกำแพงกันดิน คสล.ของสะพานที่ ๑ แล้วเสร็จ ตามแบบรูปและรายการของเทศบาล ให้แล้วเสร็จภายใน ๑๕๐ วัน นับถัดจากวันที่ลงนามในสัญญา

งวดที่ ๗ กำหนดจ่ายเป็นจำนวนเงินร้อยละสิบหก (๑๖) ของค่าก่อสร้างทั้งหมด เมื่อผู้รับจ้างได้ปฏิบัติงานติดตั้งแผ่นพื้นสะพานคอนกรีตอัดแรง เทคอนกรีตทับหน้าพื้นสะพานพร้อมพื้นทางเดินเท้า คสล. และเทคอนกรีตทางเชื่อมสะพานและถนนของสะพานที่ ๑ แล้วเสร็จ ตามแบบรูปและรายการของเทศบาล ให้แล้วเสร็จภายใน ๒๓๐ วัน นับถัดจากวันที่ลงนามในสัญญา

งวดสุดท้าย กำหนดจ่ายเป็นจำนวนเงินร้อยละสิบเจ็ด (๑๗) ของค่าก่อสร้างทั้งหมด เมื่อผู้รับจ้างได้ปฏิบัติงานก่อสร้างพื้นคอนกรีตพิมพ์ลาย ติดตั้งราวสะพาน คสล. พร้อมป้าย และติดตั้งโคมไฟฟลูออโรลูมิเนียม LED ๓๐ วัตต์ พร้อมงานก่อสร้างซ่อมประตูทางเข้าหมู่บ้านของสะพานที่ ๑ แล้วเสร็จทั้งหมด ตามแบบรูปและรายการของเทศบาล รวมทั้งปฏิบัติงานอื่นๆ ทั้งหมดให้แล้วเสร็จเรียบร้อยตามสัญญา รวมทั้งทำสถานที่ก่อสร้างให้สะอาดเรียบร้อย

๙. อัตราค่าปรับ

ค่าปรับตามสัญญาจ้างแนบท้ายเอกสารประกวดราคาอิเล็กทรอนิกส์นี้ หรือข้อตกลงจ้างเป็นหนังสือจะกำหนด ดังนี้

๙.๑ กรณีที่ผู้รับจ้างนำงานที่รับจ้างไปจ้างช่วงให้ผู้อื่นทำอีกทอดหนึ่งโดยไม่ได้รับอนุญาตจากเทศบาลนครปากเกร็ด จะกำหนดค่าปรับสำหรับการฝ่าฝืนดังกล่าวเป็นจำนวนร้อยละ ๑๐.๐๐ ของวงเงินของงานจ้างช่วงนั้น

๙.๒ กรณีที่ผู้รับจ้างปฏิบัติผิดสัญญาจ้างก่อสร้าง นอกเหนือจากข้อ ๙.๑ จะกำหนดค่าปรับเป็นรายวันเป็นจำนวนเงินตายตัวในอัตราร้อยละ ๐.๒๕ ของราคางานจ้าง

๑๐. การกำหนดระยะเวลารับประกันความชำรุดบกพร่อง (ถ้ามี)

ผู้ชนะการประกวดราคาอิเล็กทรอนิกส์ซึ่งได้ทำสัญญาจ้าง ตามแบบ ดังระบุในข้อ ๑.๓ หรือข้อตกลงจ้างเป็นหนังสือแล้วแต่กรณี จะต้องรับประกันความชำรุดบกพร่องของงานจ้างที่เกิดขึ้นภายในระยะเวลาไม่น้อยกว่า ๒ ปี นับถัดจากวันที่เทศบาลนครปากเกร็ดได้รับมอบงาน โดยต้องบริหารจัดการซ่อมแซมแก้ไขให้ใช้การได้ตั้งเดิมภายใน ๑๕ วัน นับถัดจากวันที่ได้รับแจ้งความชำรุดบกพร่อง

๑๑. มาตรฐานฝีมือช่าง

ประกาศนียบัตรวิชาชีพชั้นสูง (ปวส.) สาขาช่างก่อสร้าง หรือช่างโยธา หรือช่างสำรวจ

๑๒. สูตรการปรับราคา

ตามประมวลมติคณะรัฐมนตรีกำหนดเงื่อนไข หลักเกณฑ์ ประเภทงานก่อสร้าง สูตรและวิธีการคำนวณที่ใช้กับสัญญาแบบปรับราคาได้ (ค่า K) ในการพิจารณาเพิ่มหรือลดราคาค่างานก่อสร้างให้คำนวณตามสูตร ดังนี้

กำหนดให้

P	=	(Po) x (K)
P	=	ราคาค่างานต่อหน่วยหรือราคาค่างานเป็นงวดที่จะต้องจ่ายให้ผู้รับจ้าง
Po	=	ราคาค่างานต่อหน่วยที่ผู้รับจ้างประมูลได้ หรือราคาค่างานเป็นงวดซึ่งระบุไว้ในสัญญาแล้วแต่กรณี

๑.  ประธานฯ

๒.  กรรมการ

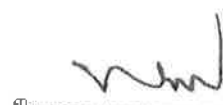
๓.  กรรมการ/เลขานุการ

- K = ESCALATION FACTOR ที่หักด้วย 4 % เมื่อต้องเพิ่มค่างานหรือ
บวกเพิ่ม 4 % เมื่อต้องเรียกค่างานคืน
- ESCALATION FACTOR K หาได้จากสูตร ซึ่งแบ่งตามประเภทและลักษณะงานดังนี้
- K 1 = $0.25 + 0.15 \text{ lt/lo} + 0.10 \text{ Ct/Co} + 0.40 \text{ Mt/Mo} + 0.10 \text{ St/So}$
(งานอาคาร)
- K 2.1 = $0.30 + 0.10 \text{ lt/lo} + 0.40 \text{ Et/Eo} + 0.20 \text{ Ft/Fo}$
(งานดิน)
- K 3.1 = $0.30 + 0.40 \text{ At/Ao} + 0.20 \text{ Et/Eo} + 0.10 \text{ Ft/Fo}$
(งานผิวทาง PRIME COAT , TACK COAT , SEAL COAT)
- K 3.3 = $0.30 + 0.10 \text{ Mt/Mo} + 0.40 \text{ At/Ao} + 0.10 \text{ Et/Eo} + 0.10 \text{ Ft/Fo}$
(งานผิวถนน Asphaltic Concrete , Penetration Macadam)
- K 3.4 = $0.30 + 0.10 \text{ lt/lo} + 0.35 \text{ Ct/Co} + 0.10 \text{ Mt/Mo} + 0.15 \text{ St/So}$
(งานผิวถนนคอนกรีตเสริมเหล็ก)
- K 3.5 = $0.35 + 0.20 \text{ lt/lo} + 0.15 \text{ Ct/Co} + 0.15 \text{ Mt/Mo} + 0.15 \text{ St/So}$
(งานท่อระบายน้ำคอนกรีตเสริมเหล็กและงานบ่อพัก)
- K 3.6 = $0.30 + 0.10 \text{ lt/lo} + 0.15 \text{ Ct/Co} + 0.20 \text{ Mt/Mo} + 0.25 \text{ St/So}$
(งานโครงสร้างคอนกรีตเสริมเหล็กและงานเชื่อมกันตลิ่ง)
- K 5.2.3 = $0.50 + 0.10 \text{ lt/lo} + 0.10 \text{ Mt/Mo} + 0.30 \text{ PET/PEo}$
(งานท่อระบายน้ำ HYDENSITY POLYETHYLENE กรณีที่ผู้รับจ้างเป็นผู้จัดหาท่อ)

๑. 

ประธานฯ

๒. 

กรรมการ

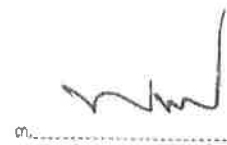
๓. 

กรรมการ/เลขานุการ

เงื่อนไขเพิ่มเติม

ตามกฎหมายกระทรวงกำหนดพัสดุและวิธีการจัดซื้อจัดจ้างพัสดุที่รัฐต้องการส่งเสริมหรือสนับสนุน (ฉบับที่ ๒) พ.ศ. ๒๕๖๓ และหนังสือคณะกรรมการวินิจฉัยปัญหาการจัดซื้อจัดจ้างและการบริหารพัสดุภาครัฐ ด่วนที่สุด ที่ กค ๐๔๐๕.๒/ว ๗๘ ลงวันที่ ๓๑ มกราคม ๒๕๖๕

๑. หากผู้ยื่นข้อเสนอที่เป็นผู้ประกอบการวิสาหกิจขนาดกลางและขนาดย่อมให้แสดงสำเนาใบขึ้นทะเบียนผู้ประกอบการวิสาหกิจขนาดกลางและขนาดย่อม (SMEs)

๒. ผู้ยื่นข้อเสนอจะต้องใช้พัสดุประเภทวัสดุหรือครุภัณฑ์ที่จะใช้ในงานก่อสร้างเป็นพัสดุที่ผลิตภายในประเทศ โดยต้องใช้ไม่น้อยกว่าร้อยละ ๖๐ ของมูลค่าพัสดุที่จะใช้ในงานก่อสร้างทั้งหมดตามสัญญา

๓. ผู้ยื่นข้อเสนอ ที่เป็นผู้ชนะการเสนอราคาต้องจัดทำแผนการใช้พัสดุที่ผลิตภายในประเทศและแผนการใช้เหล็กที่ผลิตภายในประเทศ โดยยื่นให้หน่วยงานของรัฐภายใน ๖๐ วัน นับถัดจากวันลงนามในสัญญา” ทั้งนี้ โดยให้แนบตารางภาคผนวก ๑ และภาคผนวก ๒ ไปด้วย เว้นแต่กรณีที่มีระยะเวลาดำเนินการตามสัญญาไม่เกิน ๖๐ วัน

๔. หากผู้ยื่นข้อเสนอไม่สามารถดำเนินการตามแผนการใช้พัสดุที่ผลิตภายในประเทศไทย ให้สามารถเปลี่ยนแปลงแก้ไขแผนได้ และต้องรายงานการเปลี่ยนแปลงแผนต่อหน่วยงานรัฐ แต่ต้องก่อนการส่งมอบงานในแต่ละงวด

๑.  ประธานฯ

๒.  กรรมการ

๓.  กรรมการ/เลขานุการ

ตารางการจัดทำแผนการใช้วัสดุที่ผลิตภายในประเทศ
โครงการปรับปรุงสะพาน บริเวณทางเข้าหมู่บ้านประชานิเวศน์ ๒ ระยะ ๓ ข้ามคลองบางตลาด

รายการวัสดุหรือครุภัณฑ์ที่ใช้ในโครงการ

แผนการใช้วัสดุที่ผลิตภายในประเทศ

ลำดับ	รายการ	หน่วย	ปริมาณ	ราคาต่อหน่วย (บาท)	เป็นเงิน (รวม)	วัสดุ ในประเทศ	วัสดุ ต่างประเทศ
๑							
๒							
๓							
๔							
๕							
รวม					xxx	xxx	xxx
อัตรา (ร้อยละ)					๑๐๐	๗๐	๓๐

ลงชื่อ.....(คู่สัญญาฝ่ายผู้รับจ้าง)
()

๑.  ประธานฯ

๒.  กรรมการ

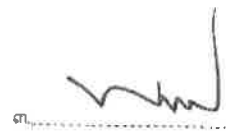
๓.  กรรมการ/เลขานุการ

ตารางการจัดทำแผนการใช้เหล็กที่ผลิตภายในประเทศ
โครงการปรับปรุงสะพาน บริเวณทางเข้าหมู่บ้านประชาชนิเวณ ๒ ระยะ ๓ ข้ามคลองบางตลาด

รายการวัสดุหรือครุภัณฑ์ที่ใช้ในโครงการ
แผนการใช้เหล็กที่ผลิตภายในประเทศ
ปริมาณเหล็กทั้งโครงการ xxx (ตัน)

ลำดับ	รายการ	หน่วย	ปริมาณ	เหล็ก ในประเทศ	เหล็ก ต่างประเทศ
๑	เหล็กเส้น	ตัน			
๒	เหล็กข้องอ	ตัน			
๓	เหล็กเส้นกลม	ตัน			
๔					
๖					
รวม			xxx	xxx	xxx
อัตรา (ร้อยละ)			๑๐๐	๙๐	๑๐

ลงชื่อ.....(คู่สัญญาฝ่ายผู้รับจ้าง)
()

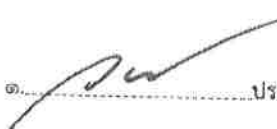
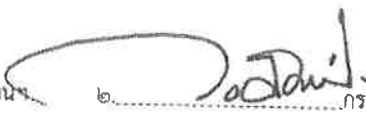
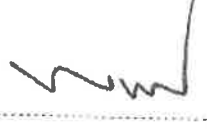
๑.  ประธาน
๒.  กรรมการ
๓.  กรรมการ/เลขานุการ

ตารางแสดงวงเงินงบประมาณที่ได้รับจัดสรรและราคากลางในงานจ้างก่อสร้าง

1. ชื่อโครงการ

ประกวดราคาจ้างก่อสร้างโครงการปรับปรุงสะพาน บริเวณทางเข้าหมู่บ้านประชานิเวศน์ ๒ ระยะ ๓ ข้ามคลองบางตลาด
ด้วยวิธีประกวดราคาอิเล็กทรอนิกส์ (e-bidding) / โครงการปรับปรุงสะพาน บริเวณทางเข้าหมู่บ้านประชานิเวศน์ ๒ ระยะ ๓
ข้ามคลองบางตลาด

2. หน่วยงานเจ้าของโครงการ เทศบาลนครปากเกร็ด / เทศบาลนครปากเกร็ด

3. วงเงินงบประมาณที่ได้รับจัดสรร 8,000,000.00 บาท

4. ลักษณะงาน

โดยสังเขป เพื่อจ่ายเป็นค่าปรับปรุงสะพาน บริเวณทางเข้าหมู่บ้านประชานิเวศน์ 2 ระยะ 3 ข้ามคลองบางตลาด (สะพานที่ 1)
กว้างประมาณ 12.00 ม. ยาวประมาณ 11.00 ม. พื้นที่ประมาณ 132.00 ตร.ม. (สะพานที่ 2) กว้างประมาณ 12.00
ม. ยาวประมาณ 9.00 ม. พื้นที่ประมาณ 108.00 ตร.ม. พื้นที่รวมประมาณ 240.00 ตร.ม.

ตามประมาณการงานก่อสร้างและตามแบบแปลนที่เทศบาลนครปากเกร็ดกำหนด
5. ราคากลางคำนวณ ณ วันที่ ๑๕ พ.ค. ๒๕๖๕ เป็นเงิน 7,996,437.91 บาท

6. บัญชีประมาณการราคากลาง

6.1 แบบสรุปราคากลางงานทางสะพานและท่อเหลี่ยม

7. รายชื่อคณะกรรมการกำหนดราคากลาง

7.1 นายวิศว์ ชัยรุ่งเรือง ประธานกรรมการกำหนดราคากลาง ผู้อำนวยการส่วนควบคุมการก่อสร้าง

7.2 นายวีชรากรณ์ สมศักดิ์ กรรมการกำหนดราคากลาง นักจัดการงานช่างชำนาญการ

7.3 นายพรเนศ เขมะพัฒน์สมาน กรรมการกำหนดราคากลาง วิศวกรโยธาปฏิบัติการ

คณะกรรมการกำหนดราคา

(ลงชื่อ)

(ลงชื่อ)

(ลงชื่อ)

นาย พรเนศ เขมะพัฒน์สมาน

14 พฤษภาคม 2569 14:54:19



บันทึกข้อความ

ส่วนราชการ ส่วนควบคุมการก่อสร้าง สำนักช่าง โทร ๘๑๗,๘๒๓

ที่ ๒๕๖๖ / ๒๕๖๙

วันที่ ๑๕ พฤษภาคม ๒๕๖๙

เรื่อง กำหนดราคากลางโครงการก่อสร้าง

เรียน นายกเทศมนตรี ปลัดเทศบาล ผู้อำนวยการสำนักช่าง ผู้อำนวยการส่วนควบคุมการก่อสร้าง

ตามคำสั่งเทศบาลนครปากเกร็ด ที่ ๗๗๐/๒๕๖๙ ลงวันที่ ๑๒ พฤษภาคม ๒๕๖๙ เรื่อง การแต่งตั้งคณะกรรมการกำหนดราคากลาง สำหรับประกวดราคาจ้างก่อสร้างโครงการปรับปรุงสะพาน บริเวณทางเข้าหมู่บ้านประชานิเวศน์ ๒ ระยะ ๓ ซ้ำมคลองบางตลาด ด้วยวิธีประกวดราคาอิเล็กทรอนิกส์ (e-bidding) เพื่อคำนวณราคากลางโครงการดังกล่าว นั้น

บัดนี้ คณะกรรมการกำหนดราคากลางโครงการปรับปรุงสะพาน บริเวณทางเข้าหมู่บ้านประชานิเวศน์ ๒ ระยะ ๓ ซ้ำมคลองบางตลาด ได้ดำเนินการคำนวณราคากลางของโครงการดังกล่าวให้เป็นปัจจุบันเรียบร้อยแล้ว ตามแบบสรุปราคากลางที่แนบมาพร้อมนี้

จึงเรียนมาเพื่อโปรดทราบและพิจารณาให้ความเห็นชอบ เพื่อใช้เป็นเอกสารประกอบให้สำนักคลังดำเนินการจัดซื้อจัดจ้างตามระเบียบ ฯ ต่อไป

เรียน นายกเทศมนตรี

เรียน ปลัดเทศบาล

- เพื่อโปรดพิจารณา ให้ความ

เห็นชอบราคากลางเพื่อเป็นเอกสาร

ประกอบการจัดจ้างต่อไป

(นายนพกร หวังพราย)

ผู้อำนวยการสำนักช่าง

๑๕ พ.ค. ๒๕๖๙

(นายนพกร หวังพราย)

ผู้อำนวยการสำนักช่าง

รักษาราชการแทนรองปลัดเทศบาล

(ลงชื่อ)

ประธานกรรมการ

(นายวิศว์ ชัยรุ่งเรือง)

ตำแหน่ง ผู้อำนวยการส่วนควบคุมการก่อสร้าง

(ลงชื่อ)

กรรมการ

(นายวิชรากรณ์ สมศักดิ์)

ตำแหน่ง นักจัดการงานช่างชำนาญการ

(ลงชื่อ)

กรรมการ

(นายพรเนศ เขมะพัฒนสมาน)

ตำแหน่ง วิศวกรโยธาปฏิบัติการ

(นายวิศว์ ชัยรุ่งเรือง)

ผู้อำนวยการส่วนควบคุมการก่อสร้าง

เห็นชอบ

(นางปริญดา เชาว์อริญ)

รองปลัดเทศบาล รักษาการแทน

ปลัดเทศบาลนครปากเกร็ด

๑๕ พ.ค. ๒๕๖๙

นายวิชัย บรรเทาศักดิ์

นายกเทศมนตรีนครปากเกร็ด

แบบฟอร์มรายงานหรือสรุปราคากลางงานก่อสร้างทาง สะพาน และท่อเหลี่ยม

ชื่อโครงการ/งานก่อสร้าง ประทศราคาจ้างก่อสร้างโครงการปรับปรุงสะพาน บริเวณทางเข้าหมู่บ้านประชาชนเวศน์ ๒ ระยะ ๓ ซ้ำมคลองบางตลาด ด้วยวิธีประกวดราคาอิเล็กทรอนิกส์ (e-bidding)

หน่วยงานเจ้าของโครงการ/งานก่อสร้าง เทศบาลนครปากเกร็ด/เทศบาลนครปากเกร็ด

ลำดับที่ ตามสัญญา	รายการงานก่อสร้าง	หน่วย	จำนวน	ราคาต่อหน่วย	ราคาทุน	FN	ราคาต่อหน่วย X FN	ราคากลาง
1	1. งานรื้อโครงสร้างถนนเดิม							
1	1.1 งานรื้อผิวจราจรเดิม	ตร.ม.	339.000	79.38	26,909.82	1.2799	101.59	34,441.87
2	1.2 งานรื้อท่อเหลี่ยมเดิม	งาน	1.000	98,157.85	98,157.85	1.2799	125,632.23	125,632.23
	2. งานเสาเข็มสะพาน							
3	2.1 เสาเข็มเจาะขนาด ๑ 0.35x18.00 ม. (เสริมหัวเข็ม 4 DB 25 มม. ยาว 10.00 ม.)	ต้น	28.000	21,236.00	594,608.00	1.2799	27,179.95	761,038.77
4	2.2 งานสกัดหัวเสาเข็ม	ต้น	28.000	359.00	10,052.00	1.2799	459.48	12,865.55
5	2.3 เสาเข็มทกเหลี่ยมกลวงขนาด ๑ 6" x 3.00 ม./ต้น	ต้น	99.000	460.20	45,559.80	1.2799	589.00	58,311.98
	3. งานโครงสร้างสะพาน							
6	3.1 คอนกรีตโครงสร้าง 320 ksc (Cube)	ลบ.ม.	128.910	2,908.80	374,973.40	1.2799	3,722.97	479,928.45
7	3.2 เหล็ก RB 6 มม. (SR 24)	กก.	143.180	27.93	3,999.01	1.2799	35.74	5,118.33
8	3.3 เหล็ก RB 9 มม. (SR 24)	กก.	2,427.240	27.17	65,948.11	1.2799	34.77	84,406.98
9	3.4 เหล็ก DB 12 มม. (SD 40)	กก.	3,654.530	26.28	96,041.04	1.2799	33.63	122,922.92
10	3.5 เหล็ก DB 16 มม. (SD 40)	กก.	3,202.790	26.08	83,528.76	1.2799	33.37	106,908.45

นาย พรธเนศ เขมะพัฒน์สมาน

14 พฤษภาคม 2569 15:00:27

คณะกรรมการกำหนดราคากลาง
 (ลงชื่อ).....ประธานกรรมการ
 (ลงชื่อ).....กรรมการ
 (ลงชื่อ).....กรรมการ

แบบฟอร์มรายงานหรือสรุปราคากลางงานก่อสร้างทาง สะพาน และท่อเหลี่ยม

ชื่อโครงการ/งานก่อสร้าง ประกวดราคาจ้างก่อสร้างโครงการปรับปรุงสะพาน บริเวณทางเข้าหมู่บ้านประชาชนเวศน์ ๒ ระยะ ๓ ข้ามคลองบางตลาด ด้วยวิธีประกวดราคาอิเล็กทรอนิกส์ (e-bidding)

หน่วยงานเจ้าของโครงการ/งานก่อสร้าง เทศบาลนครปากเกร็ด/เทศบาลนครปากเกร็ด

ลำดับที่ ตามสัญญา	รายการงานก่อสร้าง	หน่วย	จำนวน	ราคาต่อหน่วย	ราคาทุน	FN	ราคาต่อหน่วย X FN	ราคากลาง
11	3.6 เหล็ก DB 20 มม. (SD 40)	กก.	1,606.290	25.68	41,249.52	1.2799	32.86	52,795.26
12	3.7 ลวดผูกเหล็กเบอร์ 18	กก.	275.850	27.06	7,464.50	1.2799	34.63	9,553.81
13	3.8 เหล็กตะแกรง wire mesh 6 mm.@ 0.30x0.30m.#	ตร.ม.	240.000	58.00	13,920.00	1.2799	74.23	17,816.20
14	3.9 แบบหล่อทั่วไป	ตร.ม.	479.720	363.51	174,383.01	1.2799	465.25	223,192.81
15	3.10 แผ่นพื้นสำเร็จรูป PLANK กว้าง 0.99 เมตร ยาว 11.00 เมตร (ตัวกลาง)	แผ่น	10.000	37,400.00	374,000.00	1.2799	47,868.26	478,682.60
16	3.11 แผ่นพื้นสำเร็จรูป PLANK กว้าง 0.99 เมตร ยาว 11.00 เมตร (ตัวริม)	แผ่น	2.000	38,900.00	77,800.00	1.2799	49,788.11	99,576.22
17	3.12 แผ่นพื้นสำเร็จรูป PLANK กว้าง 0.99 เมตร ยาว 9.00 เมตร (ตัวกลาง)	แผ่น	10.000	24,700.00	247,000.00	1.2799	31,613.53	316,135.30
18	3.13 แผ่นพื้นสำเร็จรูป PLANK กว้าง 0.99 เมตร ยาว 9.00 เมตร (ตัวริม)	แผ่น	2.000	26,000.00	52,000.00	1.2799	33,277.40	66,554.80
19	3.14 ค่าแรงติดตั้งแผ่นพื้นสำเร็จรูป PLANK (คิด 20% ของราคาวัสดุ)	งาน	1.000	150,160.00	150,160.00	1.2799	192,189.78	192,189.78
20	3.15 ยางรองคอสสะพานขนาดกว้าง 15 ซม. หน้า 1 ซม.	เมตร	48.000	150.00	7,200.00	1.2799	191.98	9,215.28

นาย พรธเนศ เขมะพัฒนสมาน

14 พฤษภาคม 2569 15:00:27

คณะกรรมการกำหนดราคากลาง

(ลงชื่อ).....ประธานกรรมการ
 (ลงชื่อ).....กรรมการ
 (ลงชื่อ).....กรรมการ

แบบฟอร์มรายงานหรือสรุปราคากลางงานก่อสร้างทาง สะพาน และท่อเหลี่ยม

ชื่อโครงการ/งานก่อสร้าง ประทศราคาจ้างก่อสร้างโครงการปรับปรุงสะพาน บริเวณทางเข้าหมู่บ้านประชาชนไควน ๒ ระยะ ๓ ข้ามคลองบางตลาด ด้วยวิธีประกวดราคาอิเล็กทรอนิกส์ (e-bidding)

หน่วยงานเจ้าของโครงการ/งานก่อสร้าง เทศบาลนครปากเกร็ด/เทศบาลนครปากเกร็ด

ลำดับที่ ตามสัญญา	รายการงานก่อสร้าง	หน่วย	จำนวน	ราคาต่อหน่วย	ราคาทุน	FN	ราคาต่อหน่วย X FN	ราคากลาง
21	3.16 กระดาดชานอ้อยชุปน้ำมันดินกว้าง 0.35 เมตร	เมตร	24.000	85.00	2,040.00	1.2799	108.79	2,610.99
22	3.17 กระดาดชานอ้อยชุปน้ำมันดินกว้าง 0.50 เมตร	เมตร	24.000	105.00	2,520.00	1.2799	134.38	3,225.34
23	3.18 ทอยด่างรอยต่อ	ลิตร	76.800	27.93	2,145.02	1.2799	35.74	2,745.41
24	3.19 ท่อ PVC ขนาด 2 นิ้ว ชั้น 8.5	ทอน	8.000	218.46	1,747.68	1.2799	279.60	2,236.85
25	3.20 ค้ำบ่มคอนกรีต	ตร.ม.	339.000	10.76	3,647.64	1.2799	13.77	4,668.61
26	3.21 ทราหยาบ	ลบ.ม.	10.850	634.33	6,882.48	1.2799	811.87	8,808.88
27	3.22 ก่ออิฐมอญครึ่งแผ่น (บันได)	ตร.ม.	10.600	386.00	4,091.60	1.2799	494.04	5,236.83
28	3.23 พื้นคอนกรีตพิมพ์ลายหนา 0.05 ม.	ตร.ม.	245.200	845.00	207,194.00	1.2799	1,081.51	265,187.60
	4. งานป้ายและราวสะพาน							
29	4.1 คอนกรีตโครงสร้าง 320 ksc (Cube)	ลบ.ม.	.460	2,908.80	1,338.04	1.2799	3,722.97	1,712.55
30	4.2 เหล็ก RB 6 มม. (SR 24)	กก.	5.370	27.93	149.98	1.2799	35.74	191.95
31	4.3 เหล็ก RB 9 มม. (SR 24)	กก.	30.910	27.17	839.82	1.2799	34.77	1,074.88
32	4.4 ลวดผูกเหล็กเบอร์ 18	กก.	.910	27.06	24.62	1.2799	34.63	31.51

คณะกรรมการกำหนดราคากลาง
 (ลงชื่อ).....ประธานกรรมการ
 (ลงชื่อ).....กรรมการ
 (ลงชื่อ).....กรรมการ

นาย พรธเนศ เขมะพัฒนสมาน
 14 พฤษภาคม 2569 15:00:27

แบบฟอร์มรายงานหรือสรุปราคากลางงานก่อสร้างทาง สะพาน และท่อเหลี่ยม

ชื่อโครงการ/งานก่อสร้าง ประทศราคาจ้างก่อสร้างโครงการปรับปรุงสะพาน บริเวณทางเข้าหมู่บ้านประชาชนเวศน์ ๒ ระยะ ๓ ข้ามคลองบางตลาด ด้วยวิธีประกวดราคาอิเล็กทรอนิกส์ (e-bidding)

หน่วยงานเจ้าของโครงการ/งานก่อสร้าง เทศบาลนครปากเกร็ด/เทศบาลนครปากเกร็ด

ลำดับที่ ตามสัญญา	รายการงานก่อสร้าง	หน่วย	จำนวน	ราคาต่อหน่วย	ราคาทุน	FN	ราคาต่อหน่วย X FN	ราคากลาง
33	4.5 แบบหล่อทั่วไป	ตร.ม.	9.310	363.51	3,384.27	1.2799	465.25	4,331.52
34	4.6 ผนังก่ออิฐอมูญครึ่งแผ่น	ตร.ม.	13.870	386.00	5,353.82	1.2799	494.04	6,852.35
35	4.7 ฉาบปูนเรียบสองด้าน	ตร.ม.	27.740	191.00	5,298.34	1.2799	244.46	6,781.34
36	4.8 ทาสีรองพื้น/ทาสีน้ำอะครีลิค	ตร.ม.	27.740	79.00	2,191.46	1.2799	101.11	2,804.84
37	4.9 บัวปูนปั้นสำเร็จรูป บัวปูนปั้นสำเร็จรูป ตัวหนังสือและตราสัญลักษณ์	ชุด	4.000	68,750.00	275,000.00	1.2799	87,993.12	351,972.50
38	4.10 ราวสะพานเหล็กตัดอิตาลี (สะพานที่ 1)	ตร.ม.	10.590	23,000.00	243,570.00	1.2799	29,437.70	311,745.24
39	4.11 ราวสะพานเหล็กตัดอิตาลี (สะพานที่ 2)	ตร.ม.	8.000	26,000.00	208,000.00	1.2799	33,277.40	266,219.20
40	4.12 โคมไฟสปอร์ตไลท์ LED ขนาด 5 วัตต์ IP65	ชุด	16.000	3,800.00	60,800.00	1.2799	4,863.62	77,817.92
41	4.13 ไฟ LED Neon Flex 12W ซ่อนใต้พื้นทางเท้า พร้อมอุปกรณ์ครบชุด	ม.	40.000	319.00	12,760.00	1.3642	435.17	17,407.19
42	5. งานขุดประตูทางเข้าหมู่บ้าน 5.1 เสาค้ำโคร. รูปตัวโอ ขนาด 0.22 x 0.22 ม. ยาว 18.00 ม.	ต้น	4.000	1,220.00	4,880.00	1.2799	1,561.47	6,245.91

คณะกรรมการกำหนดราคากลาง

(ลงชื่อ).....ประธานกรรมการ
(ลงชื่อ).....กรรมการ
(ลงชื่อ).....กรรมการ

นาย พรธเนศ เขมะพัฒนสมาน

14 พฤษภาคม 2569 15:00:27

หน้า 4 จาก 7

แบบฟอร์มรายงานหรือสรุปราคากลางงานก่อสร้างทาง สะพาน และท่อเหลี่ยม

ชื่อโครงการ/งานก่อสร้าง ประกวราคาจ้างก่อสร้างโครงการปรับปรุงสะพาน บริเวณทางเข้าหมู่บ้านประชาชนเวศน์ ๒ ระยะ ๓ ซ้ำมคลองบางตลาด ด้วยวิธีประกวดราคาอิเล็กทรอนิกส์ (e-bidding)

หน่วยงานเจ้าของโครงการ/งานก่อสร้าง เทศบาลนครปากเกร็ด/เทศบาลนครปากเกร็ด

ลำดับที่ ตามสัญญา	รายการงานก่อสร้าง	หน่วย	จำนวน	ราคาต่อหน่วย	ราคาทุน	FN	ราคาต่อหน่วย X FN	ราคากลาง
43	5.2 งานสกัดหัวเสาเข็ม	ตัน	4.000	185.00	740.00	1.2799	236.78	947.12
44	5.3 คอนกรีตโครงสร้าง 320 ksc (Cube)	ลบ.ม.	.950	2,908.80	2,763.36	1.2799	3,722.97	3,536.82
45	5.4 ทราบดีท ยาว 0.10 ม.	ลบ.ม.	.190	634.33	120.52	1.2799	811.87	154.25
46	5.5 คอนกรีตหยาบ หนา 0.05 ม.	ลบ.ม.	.100	2,265.73	226.57	1.2799	2,899.90	289.98
47	5.6 เหล็ก DB 16 มม.	กก.	84.000	26.08	2,190.72	1.2799	33.37	2,803.90
48	5.7 เหล็ก RB 9 มม.	กก.	16.000	27.17	434.72	1.2799	34.77	556.39
49	5.8 เหล็ก RB 6 มม.	กก.	32.000	27.92	893.44	1.2799	35.73	1,143.51
50	5.9 ลวดผูกเหล็กเบอร์ 18	กก.	3.300	27.06	89.29	1.2799	34.63	114.28
51	5.10 แบบหล่อทั่วไป	ตร.ม.	7.000	363.51	2,544.57	1.2799	465.25	3,256.79
52	5.11 Steel Plate 0.30x0.30 ม. หนา 9 มม.	ชุด	4.000	150.00	600.00	1.2799	191.98	767.94
53	5.12 J-Bolt M-16 ยาว 0.30 ม.	ชุด	16.000	88.79	1,420.64	1.2799	113.64	1,818.27
54	5.13 เหล็ก H - 200 x 200 x 49.9 กก./ม.	กก.	2,005.980	51.10	102,505.57	1.2799	65.40	131,196.87
55	5.14 เหล็ก I - 200 x 150 x 50.4 กก./ม.	กก.	1,413.220	43.50	61,475.07	1.2799	55.67	78,681.94

นาย พรธเนศ เขมะพัฒนสมาน

14 พฤษภาคม 2569 15:00:27

คณะกรรมการกำหนดราคากลาง
 (ลงชื่อ).....ประธานกรรมการ
 (ลงชื่อ).....กรรมการ
 (ลงชื่อ).....กรรมการ

แบบฟอร์มรายงานหรือสรุปราคากลางงานก่อสร้างทาง สะพาน และท่อเหลี่ยม

ชื่อโครงการ/งานก่อสร้าง ประกวราคาจ้างก่อสร้างโครงการปรับปรุงสะพาน บริเวณทางเข้าหมู่บ้านประชาชนเวศน์ ๒ ระยะ ๓ ข้ามคลองบางตลาด ด้วยวิธีประกวดราคาอิเล็กทรอนิกส์ (e-bidding)

หน่วยงานเจ้าของโครงการ/งานก่อสร้าง เทศบาลนครปากเกร็ด/เทศบาลนครปากเกร็ด

ลำดับที่ ตามสัญญา	รายการงานก่อสร้าง	หน่วย	จำนวน	ราคาต่อหน่วย	ราคาทุน	FN	ราคาต่อหน่วย X FN	ราคากลาง
56	5.15 เหล็กกล่อง - 150 x 75 x 3.2 x 10.80 กก./ม.	กก.	278.640	34.12	9,507.19	1.2799	43.67	12,168.25
57	5.16 เหล็กกล่อง - 38 x 38 x 2.3 x 2.47 กก./ม.	กก.	116.090	33.71	3,913.39	1.2799	43.14	5,008.74
58	5.17 กรุแผ่นอลูมิเนียมคอมโพสิตใส์กลางชนิดทนไฟ ไม่น้อยกว่า 4 มม. เคลือบสี พร้อมโครงเคร่าเหล็ก	ตร.ม.	80.000	2,550.00	204,000.00	1.2799	3,263.74	261,099.60
59	5.18 กรุแผ่นตกแต่งระแนงไม้สังเคราะห์ หน้าระแนงร่อง 1" พร้อมโครงเคร่าเหล็ก	กก.	28.000	5,193.19	145,409.32	1.2799	6,646.76	186,109.38
60	5.19 ทรายัญลักษณ์เทศบาลสแตนเลส ขนาด 0.80 ม.	ชุด	2.000	15,000.00	30,000.00	1.2799	19,198.50	38,397.00
61	5.20 ตัวอักษรสแตนเลสตัวนูน สูงไม่น้อยกว่า 0.30 ม.	งาน	1.000	45,000.00	45,000.00	1.2799	57,595.50	57,595.50
62	5.21 โคมไฟดาวไลท์ฝังฝ้าเพดาน LED ขนาด 12 วัตต์	ชุด	18.000	798.00	14,364.00	1.3642	1,088.63	19,595.36
63	5.22 ไฟ LED Neon Flex 12W ซ่อนด้านหลังตัวอักษร พร้อมอุปกรณ์ครบชุด 6. งานอื่นๆ	ม.	16.000	319.00	5,104.00	1.2799	408.28	6,532.60

คณะกรรมการกำหนดราคากลาง
(ลงชื่อ).....ประธานกรรมการ
(ลงชื่อ).....กรรมการ
(ลงชื่อ).....กรรมการ

นาย พรธเนศ เขมะพัฒน์สมาน

14 พฤษภาคม 2569 15:00:27

หน้า 6 จาก 7

แบบฟอร์มรายงานหรือสรุปราคากลางงานก่อสร้างทาง สะพาน และท่อเหลี่ยม

ชื่อโครงการ/งานก่อสร้าง ประกวราคาจ้างก่อสร้างโครงการปรับปรุงสะพาน บริเวณทางเข้าหมู่บ้านประชาชนเวศน์ ๒ ระยะ ๓ ซ้ำมคลองบางตลาด ด้วยวิธีประกวดราคาอิเล็กทรอนิกส์ (e-bidding)

หน่วยงานเจ้าของโครงการ/งานก่อสร้าง เทศบาลนครปากเกร็ด/เทศบาลนครปากเกร็ด

ลำดับที่ ตามสัญญา	รายการงานก่อสร้าง	หน่วย	จำนวน	ราคาต่อหน่วย	ราคาทุน	FN	ราคาต่อหน่วย X FN	ราคากลาง
64	6.1 โคมไฟฟลูออโรลูมิเนียม LED 30 วัตต์ พร้อมเสาอลูมิเนียม ๘ 3"	ต้น	8.000	65,000.00	520,000.00	1.2799	83,193.50	665,548.00
65	6.2 งานทาสีตีเส้น (สีเหลือง)	ตร.ม.	2.180	290.00	632.20	1.2799	371.17	809.15
66	6.3 ป้ายเหล็กประชาสัมพันธ์โครงการ 7. ค่าใช้จ่ายพิเศษตามข้อกำหนดฯ	ป้าย	1.000	3,280.00	3,280.00	1.2799	4,198.07	4,198.07
รวมราคากลาง								7,996,437.91

คณะกรรมการกำหนดราคากลาง

(ลงชื่อ).....ประธานกรรมการ

(ลงชื่อ).....กรรมการ

(ลงชื่อ).....กรรมการ

แบบฟอร์มรายงานหรือสรุปราคากลางงานก่อสร้างทาง สะพาน และท่อเหลี่ยม

ชื่อโครงการ/งานก่อสร้าง ประกวดราคาจ้างก่อสร้างโครงการปรับปรุงสะพาน บริเวณทางเข้าหมู่บ้านประชาชนเวศน์ ๒ ระยะ ๓ ข้ามคลองบางตลาด ด้วยวิธีประกวดราคาอิเล็กทรอนิกส์ (e-bidding)

หน่วยงานเจ้าของโครงการ/งานก่อสร้าง เทศบาลนครปากเกร็ด/เทศบาลนครปากเกร็ด



(นายวิศว์ ชัยรุ่งเรือง)

ประธานกรรมการกำหนดราคากลาง



(นายวัชรกรณ์ สมศักดิ์)

กรรมการกำหนดราคากลาง



(นายพรเนศ เขมะพัฒนสมาน)

กรรมการกำหนดราคากลาง

โครงการ : ประกวดราคาจ้างก่อสร้างโครงการปรับปรุงสะพาน บริเวณทางเข้าหมู่บ้านประชาณีเวศน์ ๒ ระยะ ๓ ซ้ำมคลองบางตลาด
ด้วยวิธีประกวดราคาอิเล็กทรอนิกส์ (e-bidding) / โครงการปรับปรุงสะพาน บริเวณทางเข้าหมู่บ้านประชาณีเวศน์ ๒ ระยะ ๓ ซ้ำมคลองบางตลาด

รายละเอียดการคำนวณค่างานต้นทุนต่อหน่วย

2 งานเสาเข็มสะพาน

2.1 เสาเข็มเจาะขนาด ϕ 0.35x18.00 ม. (เสริมหัวเข็ม 4 DB 25 มม. ยาว 10.00 ม.)

เสาเข็มเจาะขนาด ϕ 0.35x18.00 ม. (เสริมหัวเข็ม 4 DB 25 มม. ยาว = 21,236.000 บาท

10.00 ม.)

ค่างานต้นทุน

= 21,236.00 บาท/ต้น

คณะกรรมการกำหนดราคากลาง	
(ลงชื่อ).....	ประธานกรรมการ
(ลงชื่อ).....	กรรมการ
(ลงชื่อ).....	กรรมการ

โครงการ : ประกวดราคาจ้างก่อสร้างโครงการปรับปรุงสะพาน บริเวณทางเข้าหมู่บ้านประชาชนเวศน์ ๒ ระยะ ๓ ข้ามคลองบางตลาด ด้วยวิธีประกวดราคาอิเล็กทรอนิกส์ (e-bidding) / โครงการปรับปรุงสะพาน บริเวณทางเข้าหมู่บ้านประชาชนเวศน์ ๒ ระยะ ๓ ข้ามคลองบางตลาด

รายละเอียดการคำนวณค่างานต้นทุนต่อหน่วย

2 งานเสาเข็มสะพาน

2.2 งานสกัดหัวเสาเข็ม

งานสกัดหัวเสาเข็ม

= 359.000 บาท

ค่างานต้นทุน

= 359.00 บาท/ต้น

คณะกรรมการกำหนดราคากลาง

(ลงชื่อ).....ประธานกรรมการ
(ลงชื่อ).....กรรมการ
(ลงชื่อ).....กรรมการ

โครงการ : ประกวดราคาจ้างก่อสร้างโครงการปรับปรุงสะพาน บริเวณทางเข้าหมู่บ้านประชาชนเวศน์ ๒ ระยะ ๓ ข้ามคลองบางตลาด ด้วยวิธีประกวดราคาอิเล็กทรอนิกส์ (e-bidding) / โครงการปรับปรุงสะพาน บริเวณทางเข้าหมู่บ้านประชาชนเวศน์ ๒ ระยะ ๓ ข้ามคลองบางตลาด

รายละเอียดการคำนวณค่างานต้นทุนต่อหน่วย

2 งานเสาเข็มสะพาน

2.3 เสาเข็มทกเหลี่ยมกลางขนาด $\varnothing 6" \times 3.00$ ม./ต้น

เสาเข็มทกเหลี่ยมกลางขนาด $\varnothing 6" \times 3.00$ ม./ต้น	=	277.200 บาท
ค่าแรง	=	183.000 บาท
ค่างานต้นทุน	=	460.20 บาท/ต้น

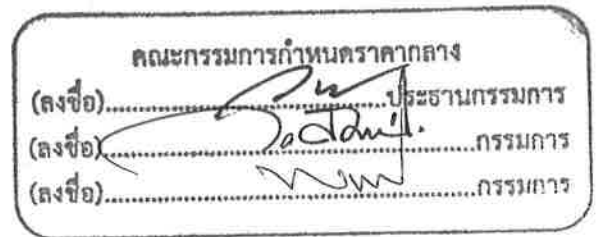

โครงการ : ประกวดราคาจ้างก่อสร้างโครงการปรับปรุงสะพาน บริเวณทางเข้าหมู่บ้านประชาณีเวศน์ ๒ ระยะ ๓ ข้ามคลองบางตลาด ด้วยวิธีประกวดราคาอิเล็กทรอนิกส์ (e-bidding) / โครงการปรับปรุงสะพาน บริเวณทางเข้าหมู่บ้านประชาณีเวศน์ ๒ ระยะ ๓ ข้ามคลองบางตลาด

รายละเอียดการคำนวณค่างานต้นทุนต่อหน่วย

3 งานโครงสร้างสะพาน

3.1 คอนกรีตโครงสร้าง 320 ksc (Cube)

คอนกรีตโครงสร้าง 320 ksc (Cube)	=	2,579.800 บาท
ค่าแรง	=	329.000 บาท
ค่างานต้นทุน	=	2,908.80 บาท/ลบ.ม.

คณะกรรมการกำหนดราคากลาง
(ลงชื่อ).....ประธานกรรมการ
(ลงชื่อ).....กรรมการ
(ลงชื่อ).....กรรมการ

โครงการ : ประกวดราคาจ้างก่อสร้างโครงการปรับปรุงสะพาน บริเวณทางเข้าหมู่บ้านประชาชนเวศน์ ๒ ระยะ ๓ ซ้ำมคลองบางตลาด ด้วยวิธีประกวดราคาอิเล็กทรอนิกส์ (e-bidding) / โครงการปรับปรุงสะพาน บริเวณทางเข้าหมู่บ้านประชาชนเวศน์ ๒ ระยะ ๓ ซ้ำมคลองบางตลาด

รายละเอียดการคำนวณค่างานต้นทุนต่อหน่วย

3 งานโครงสร้างสะพาน

3.2 เหล็ก RB 6 มม. (SR 24)

เหล็ก RB 6 มม. (SR 24) = 23.030 บาท/กก.

ค่าแรง = 4,900.000 บาท/ตัน = 4.900 บาท/กก.

ค่างานต้นทุน = 27.93 บาท/กก.

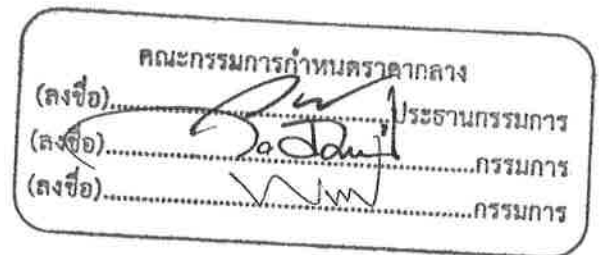

โครงการ : ประกวดราคาจ้างก่อสร้างโครงการปรับปรุงสะพาน บริเวณทางเข้าหมู่บ้านประชาชนเวศน์ ๒ ระยะ ๓ ข้ามคลองบางตลาด
ด้วยวิธีประกวดราคาอิเล็กทรอนิกส์ (e-bidding) / โครงการปรับปรุงสะพาน บริเวณทางเข้าหมู่บ้านประชาชนเวศน์ ๒ ระยะ ๓ ข้ามคลองบางตลาด

รายละเอียดการคำนวณค่างานต้นทุนต่อหน่วย

3 งานโครงสร้างสะพาน

3.3 เหล็ก RB 9 มม. (SR 24)

เหล็ก RB 9 มม. (SR 24) = 22.280 บาท/กก.

ค่าแรง = 4,900.000 บาท/ตัน = 4.900 บาท/กก.

ค่างานต้นทุน = 27.17 บาท/กก.

คณะกรรมการกำหนดราคากลาง

(ลงชื่อ).....ประธานกรรมการ
(ลงชื่อ).....กรรมการ
(ลงชื่อ).....กรรมการ

โครงการ : ประกวดราคาจ้างก่อสร้างโครงการปรับปรุงสะพาน บริเวณทางเข้าหมู่บ้านประชาณีเวศน์ ๒ ระยะ ๓ ข้ามคลองบางตลาด
ด้วยวิธีประกวดราคาอิเล็กทรอนิกส์ (e-bidding) / โครงการปรับปรุงสะพาน บริเวณทางเข้าหมู่บ้านประชาณีเวศน์ ๒ ระยะ ๓ ข้ามคลองบางตลาด

รายละเอียดการคำนวณค่างานต้นทุนต่อหน่วย

3 งานโครงสร้างสะพาน

3.12 แผ่นพื้นสำเร็จรูป PLANK กว้าง 0.99 เมตร ยาว 9.00 เมตร (ตัวกลาง)

แผ่นพื้นสำเร็จรูป PLANK กว้าง 0.99 เมตร ยาว 9.00 เมตร (ตัวกลาง) = 24,700.000 บาท

ค่างานต้นทุน = 24,700.00 บาท/แผ่น

คณะกรรมการกำหนดราคาากลาง	
(ลงชื่อ).....	ประธานกรรมการ
(ลงชื่อ).....	กรรมการ
(ลงชื่อ).....	กรรมการ

โครงการ : ประกวดราคาจ้างก่อสร้างโครงการปรับปรุงสะพาน บริเวณทางเข้าหมู่บ้านประชาโนเวศน์ ๒ ระยะ ๓ ซ้ำมคลองบางตลาด ด้วยวิธีประกวดราคาอิเล็กทรอนิกส์ (e-bidding) / โครงการปรับปรุงสะพาน บริเวณทางเข้าหมู่บ้านประชาโนเวศน์ ๒ ระยะ ๓ ซ้ำมคลองบางตลาด

รายละเอียดการคำนวณค่างานต้นทุนต่อหน่วย

3 งานโครงสร้างสะพาน

3.13 แผ่นพื้นสำเร็จรูป PLANK กว้าง 0.99 เมตร ยาว 9.00 เมตร (ตัวริม)

แผ่นพื้นสำเร็จรูป PLANK กว้าง 0.99 เมตร ยาว 9.00 เมตร (ตัวริม) = 26,000.000 บาท

ค่างานต้นทุน = 26,000.00 บาท/แผ่น



โครงการ : ประกวดราคาจ้างก่อสร้างโครงการปรับปรุงสะพาน บริเวณทางเข้าหมู่บ้านประชาชนเวศน์ ๒ ระยะ ๓ ข้ามคลองบางตลาด ด้วยวิธีประกวดราคาอิเล็กทรอนิกส์ (e-bidding) / โครงการปรับปรุงสะพาน บริเวณทางเข้าหมู่บ้านประชาชนเวศน์ ๒ ระยะ ๓ ข้ามคลองบางตลาด

รายละเอียดการคำนวณค่างานต้นทุนต่อหน่วย

3 งานโครงสร้างสะพาน

3.14 ค่าแรงติดตั้งแผ่นพื้นสำเร็จรูป PLANK (คิด 20% ของราคาวัสดุ)

ค่าแรงติดตั้งแผ่นพื้นสำเร็จรูป PLANK (คิด 20% ของราคาวัสดุ) = 150,160.000 บาท

ค่างานต้นทุน = 150,160.00 บาท/งาน



โครงการ : ประกวดราคาจ้างก่อสร้างโครงการปรับปรุงสะพาน บริเวณทางเข้าหมู่บ้านประชาชนิเวณ ๒ ระยะ ๓ ข้ามคลองบางตลาด ด้วยวิธีประกวดราคาอิเล็กทรอนิกส์ (e-bidding) / โครงการปรับปรุงสะพาน บริเวณทางเข้าหมู่บ้านประชาชนิเวณ ๒ ระยะ ๓ ข้ามคลองบางตลาด

รายละเอียดการคำนวณค่างานต้นทุนต่อหน่วย

3 งานโครงสร้างสะพาน

3.15 ยางรองคอสสะพานขนาดกว้าง 15 ซม.หนา 1 ซม.

ยางรองคอสสะพานขนาดกว้าง 15 ซม.หนา 1 ซม.

= 150.000 บาท

ค่างานต้นทุน

= 150.00 บาท/ม.

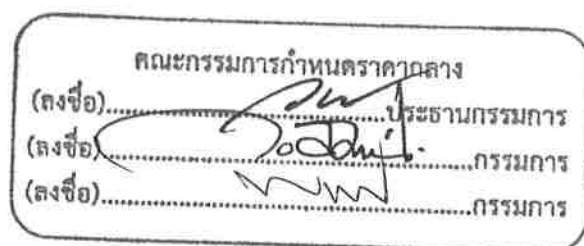

โครงการ : ประกวดราคาจ้างก่อสร้างโครงการปรับปรุงสะพาน บริเวณทางเข้าหมู่บ้านประชาชนเวศน์ ๒ ระยะ ๓ ข้ามคลองบางตลาด
ด้วยวิธีประกวดราคาอิเล็กทรอนิกส์ (e-bidding) / โครงการปรับปรุงสะพาน บริเวณทางเข้าหมู่บ้านประชาชนเวศน์ ๒ ระยะ ๓ ข้ามคลองบางตลาด

รายละเอียดการคำนวณค่างานต้นทุนต่อหน่วย

3 งานโครงสร้างสะพาน

3.16 กระจาดขานอ้อยชุปน้ำมันดินกว้าง 0.35 เมตร

กระจาดขานอ้อยชุปน้ำมันดินกว้าง 0.35 เมตร

= 85.000 บาท

ค่างานต้นทุน

= 85.00 บาท/ม.

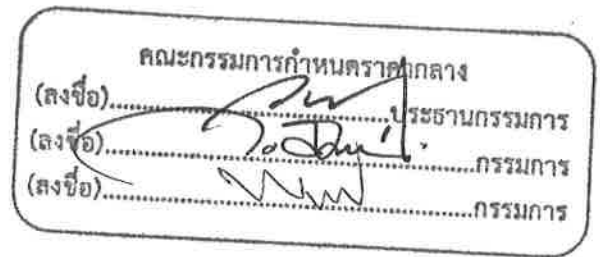

โครงการ : ประกวดราคาจ้างก่อสร้างโครงการปรับปรุงสะพาน บริเวณทางเข้าหมู่บ้านประชานิเวศน์ ๒ ระยะ ๓ ข้ามคลองบางตลาด
ด้วยวิธีประกวดราคาอิเล็กทรอนิกส์ (e-bidding) / โครงการปรับปรุงสะพาน บริเวณทางเข้าหมู่บ้านประชานิเวศน์ ๒ ระยะ ๓ ข้ามคลองบางตลาด

รายละเอียดการคำนวณค่างานต้นทุนต่อหน่วย

3 งานโครงสร้างสะพาน

3.17 กระดาดชานอ้อยชุบน้ำมันดินกว้าง 0.50 เมตร

กระดาดชานอ้อยชุบน้ำมันดินกว้าง 0.50 เมตร

= 105.000 บาท

ค่างานต้นทุน

= 105.00 บาท/ม.

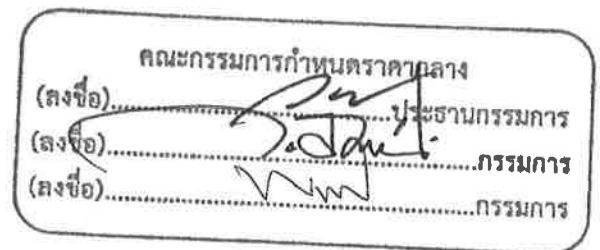

โครงการ : ประกวดราคาจ้างก่อสร้างโครงการปรับปรุงสะพาน บริเวณทางเข้าหมู่บ้านประชาชนเวศน์ ๒ ระยะ ๓ ซ้ำมคลองบางตลาด ด้วยวิธีประกวดราคาอิเล็กทรอนิกส์ (e-bidding) / โครงการปรับปรุงสะพาน บริเวณทางเข้าหมู่บ้านประชาชนเวศน์ ๒ ระยะ ๓ ซ้ำมคลองบางตลาด

รายละเอียดการคำนวณค่างานต้นทุนต่อหน่วย

3 งานโครงสร้างสะพาน

3.18 หยอดยางรอยต่อ

ยางแอสฟัลท์ = 27,933.330 บาท/ตัน

= 27.933 บาท/ลิตร

ค่างานต้นทุน

= 27.93 บาท/ลิตร

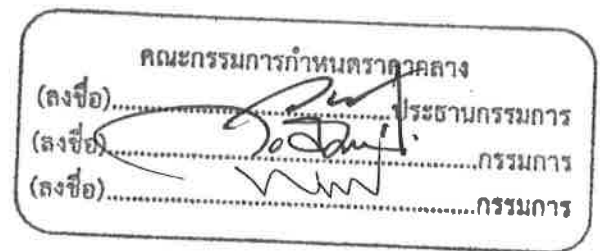

โครงการ : ประกวดราคาจ้างก่อสร้างโครงการปรับปรุงสะพาน บริเวณทางเข้าหมู่บ้านประชาชนเวศน์ ๒ ระยะ ๓ ข้ามคลองบางตลาด ด้วยวิธีประกวดราคาอิเล็กทรอนิกส์ (e-bidding) / โครงการปรับปรุงสะพาน บริเวณทางเข้าหมู่บ้านประชาชนเวศน์ ๒ ระยะ ๓ ข้ามคลองบางตลาด

รายละเอียดการคำนวณค่างานต้นทุนต่อหน่วย

3 งานโครงสร้างสะพาน

3.19 ท่อ PVC ขนาด 2 นิ้ว ชั้น 8.5

ท่อ PVC ขนาด 2 นิ้ว ชั้น 8.5	=	168.050 บาท
ค่าแรง (คิด 30% ของค่าวัสดุ)	=	50.415 บาท
ค่างานต้นทุน	=	218.46 บาท/ท่อน

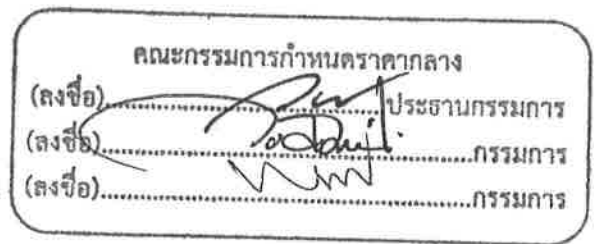

โครงการ : ประกวดราคาจ้างก่อสร้างโครงการปรับปรุงสะพาน บริเวณทางเข้าหมู่บ้านประชาชนเวศน์ ๒ ระยะ ๓ ข้ามคลองบางตลาด ด้วยวิธีประกวดราคาอิเล็กทรอนิกส์ (e-bidding) / โครงการปรับปรุงสะพาน บริเวณทางเข้าหมู่บ้านประชาชนเวศน์ ๒ ระยะ ๓ ข้ามคลองบางตลาด

รายละเอียดการคำนวณค่างานต้นทุนต่อหน่วย

3 งานโครงสร้างสะพาน

3.20 ค่าบ่มคอนกรีต

ค่าบ่มคอนกรีต = ค่าบ่มผิวทางคอนกรีต

= 10.760 บาท

ค่างานต้นทุน

= 10.76 บาท/ตร.ม.

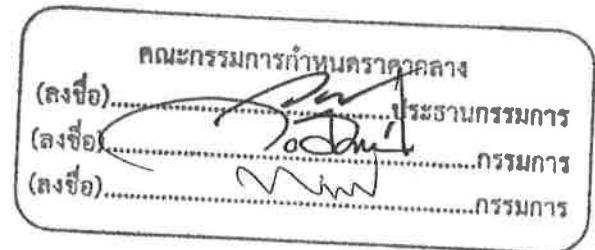

โครงการ : ประกวดราคาจ้างก่อสร้างโครงการปรับปรุงสะพาน บริเวณทางเข้าหมู่บ้านประชาชนเวศน์ ๒ ระยะ ๓ ซ้ำมคลองบางตลาด
ด้วยวิธีประกวดราคาอิเล็กทรอนิกส์ (e-bidding) / โครงการปรับปรุงสะพาน บริเวณทางเข้าหมู่บ้านประชาชนเวศน์ ๒ ระยะ ๓ ซ้ำมคลองบางตลาด

รายละเอียดการคำนวณค่างานต้นทุนต่อหน่วย

3 งานโครงสร้างสะพาน

3.21 ทราฮายาบ

ทราฮายาบรองพื้น	=	513.330 บาท
ค่าแรง	=	121.000 บาท
ค่างานต้นทุน	=	634.33 บาท/ลบ.ม.

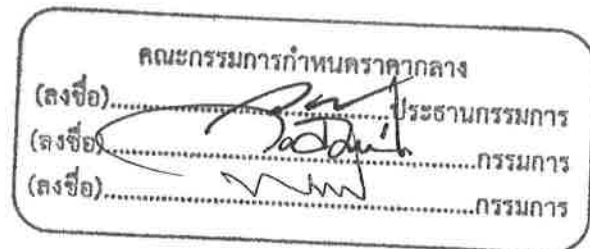

โครงการ : ประกวดราคาจ้างก่อสร้างโครงการปรับปรุงสะพาน บริเวณทางเข้าหมู่บ้านประชาชนเวศน์ ๒ ระยะ ๓ ข้ามคลองบางตลาด ด้วยวิธีประกวดราคาอิเล็กทรอนิกส์ (e-bidding) / โครงการปรับปรุงสะพาน บริเวณทางเข้าหมู่บ้านประชาชนเวศน์ ๒ ระยะ ๓ ข้ามคลองบางตลาด

รายละเอียดการคำนวณค่างานต้นทุนต่อหน่วย

3 งานโครงสร้างสะพาน

3.2 ก่ออิฐมอญครึ่งแผ่น (บันได)

ก่ออิฐมอญครึ่งแผ่น	=	282.000 บาท
ค่าแรง	=	104.000 บาท
ค่างานต้นทุน	=	386.00 บาท/ตร.ม.

คณะกรรมการกำหนดราคากลาง	
(ลงชื่อ).....	ประธานกรรมการ
(ลงชื่อ).....	กรรมการ
(ลงชื่อ).....	กรรมการ

โครงการ : ประกวดราคาจ้างก่อสร้างโครงการปรับปรุงสะพาน บริเวณทางเข้าหมู่บ้านประชาชนเวศน์ ๒ ระยะ ๓ ข้ามคลองบางตลาด ด้วยวิธีประกวดราคาอิเล็กทรอนิกส์ (e-bidding) / โครงการปรับปรุงสะพาน บริเวณทางเข้าหมู่บ้านประชาชนเวศน์ ๒ ระยะ ๓ ข้ามคลองบางตลาด

รายละเอียดการคำนวณค่างานต้นทุนต่อหน่วย

3 งานโครงสร้างสะพาน

3.23 พื้นคอนกรีตพิมพ์ลาย หนา 0.05 ม.

พื้นคอนกรีตพิมพ์ลาย หนา 0.05 ม.

= 650.000 บาท

ค่าแรง

= 195.000 บาท

ค่างานต้นทุน

= 845.00 บาท/ตร.ม.

คณะกรรมการกำหนดราคากลาง	
(ลงชื่อ).....	ประธานกรรมการ
(ลงชื่อ).....	กรรมการ
(ลงชื่อ).....	กรรมการ

โครงการ : ประกวดราคาจ้างก่อสร้างโครงการปรับปรุงสะพาน บริเวณทางเข้าหมู่บ้านประชาชนเวศน์ ๒ ระยะ ๓ ข้ามคลองบางตลาด ด้วยวิธีประกวดราคาอิเล็กทรอนิกส์ (e-bidding) / โครงการปรับปรุงสะพาน บริเวณทางเข้าหมู่บ้านประชาชนเวศน์ ๒ ระยะ ๓ ข้ามคลองบางตลาด

รายละเอียดการคำนวณค่างานต้นทุนต่อหน่วย

4 งานป้ายและราวสะพาน

4.1 คอนกรีตโครงสร้าง 320 ksc (Cube)

คอนกรีตโครงสร้าง 320 ksc (Cube)	=	2,579.800 บาท
ค่าแรง	=	329.000 บาท
ค่างานต้นทุน	=	2,908.80 บาท/ลบ.ม.

คณะกรรมการกำหนดราคากลาง
(ลงชื่อ).....ประธานกรรมการ
(ลงชื่อ).....กรรมการ
(ลงชื่อ).....กรรมการ

โครงการ : ประกวดราคาจ้างก่อสร้างโครงการปรับปรุงสะพาน บริเวณทางเข้าหมู่บ้านประชาชนิเวณ ๒ ระยะ ๓ ข้ามคลองบางตลาด ด้วยวิธีประกวดราคาอิเล็กทรอนิกส์ (e-bidding) / โครงการปรับปรุงสะพาน บริเวณทางเข้าหมู่บ้านประชาชนิเวณ ๒ ระยะ ๓ ข้ามคลองบางตลาด

รายละเอียดการคำนวณค่างานต้นทุนต่อหน่วย

4 งานป้ายและราวสะพาน

4.2 เหล็ก RB 6 มม. (SR 24)

เหล็ก RB 6 มม. (SR 24) = 23.030 บาท/กก.

ค่าแรง = 4,900.000 บาท/ตัน = 4.900 บาท/กก.

ค่างานต้นทุน = 27.93 บาท/กก.

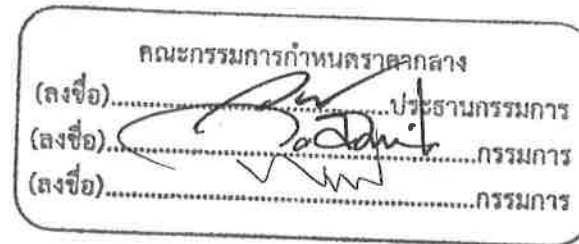

โครงการ : ประกวดราคาจ้างก่อสร้างโครงการปรับปรุงสะพาน บริเวณทางเข้าหมู่บ้านประชาชนิเวณ ๒ ระยะ ๓ ซ้ำมคลองบางตลาด
ด้วยวิธีประกวดราคาอิเล็กทรอนิกส์ (e-bidding) / โครงการปรับปรุงสะพาน บริเวณทางเข้าหมู่บ้านประชาชนิเวณ ๒ ระยะ ๓ ซ้ำมคลองบางตลาด

รายละเอียดการคำนวณค่างานต้นทุนต่อหน่วย

4 งานป้ายและราวสะพาน

4.3 เหล็ก RB 9 มม. (SR 24)

เหล็ก RB 9 มม. (SR 24) = 22.280 บาท/กก.

ค่าแรง = 4,900.000 บาท/ตัน = 4.900 บาท/กก.

ค่างานต้นทุน = 27.17 บาท/กก.

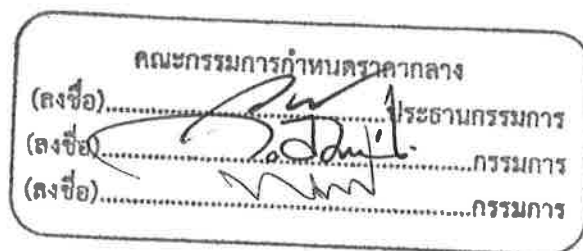

โครงการ : ประกวดราคาจ้างก่อสร้างโครงการปรับปรุงสะพาน บริเวณทางเข้าหมู่บ้านประชาชนิเวณ ๒ ระยะ ๓ ข้ามคลองบางตลาด
ด้วยวิธีประกวดราคาอิเล็กทรอนิกส์ (e-bidding) / โครงการปรับปรุงสะพาน บริเวณทางเข้าหมู่บ้านประชาชนิเวณ ๒ ระยะ ๓ ข้ามคลองบางตลาด

รายละเอียดการคำนวณค่างานต้นทุนต่อหน่วย

4 งานป้ายและราวสะพาน

4.4 ลวดผูกเหล็กเบอร์ 18

ลวดผูกเหล็ก = $64.960 / 2.4$

= 27.066 บาท

ค่างานต้นทุน

= 27.06 บาท/กก.

คณะกรรมการกำหนดราคากลาง	
(ลงชื่อ).....	ประธานกรรมการ
(ลงชื่อ).....	กรรมการ
(ลงชื่อ).....	กรรมการ

โครงการ : ประกวดราคาจ้างก่อสร้างโครงการปรับปรุงสะพาน บริเวณทางเข้าหมู่บ้านประชาชนเวศน์ ๒ ระยะ ๓ ข้ามคลองบางตลาด ด้วยวิธีประกวดราคาอิเล็กทรอนิกส์ (e-bidding) / โครงการปรับปรุงสะพาน บริเวณทางเข้าหมู่บ้านประชาชนเวศน์ ๒ ระยะ ๓ ข้ามคลองบางตลาด

รายละเอียดการคำนวณค่างานต้นทุนต่อหน่วย

4 งานป้ายและราวสะพาน

4.5 แบบหล่อทั่วไป

แบบหล่อทั่วไป

= 363.510 บาท/ตร.ม.

ค่างานต้นทุน

= 363.51 บาท/ตร.ม.

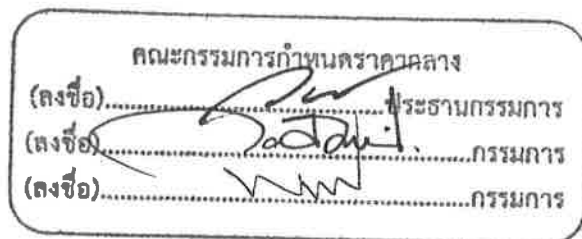

โครงการ : ประกวดราคาจ้างก่อสร้างโครงการปรับปรุงสะพาน บริเวณทางเข้าหมู่บ้านประชาชนเวศน์ ๒ ระยะ ๓ ข้ามคลองบางตลาด
ด้วยวิธีประกวดราคาอิเล็กทรอนิกส์ (e-bidding) / โครงการปรับปรุงสะพาน บริเวณทางเข้าหมู่บ้านประชาชนเวศน์ ๒ ระยะ ๓ ข้ามคลองบางตลาด

รายละเอียดการคำนวณค่างานต้นทุนต่อหน่วย

4 งานป้ายและราวสะพาน

4.6 ผนังก่ออิฐมอญครึ่งแผ่น

ผนังก่ออิฐมอญครึ่งแผ่น

= 282.000 บาท

ค่าแรง

= 104.000 บาท

ค่างานต้นทุน

= 386.00 บาท/ตร.ม.

คณะกรรมการกำหนดราคากลาง
(ลงชื่อ).....ประธานกรรมการ
(ลงชื่อ).....กรรมการ
(ลงชื่อ).....กรรมการ

โครงการ : ประกวดราคาจ้างก่อสร้างโครงการปรับปรุงสะพาน บริเวณทางเข้าหมู่บ้านประชาชนเวศน์ ๒ ระยะ ๓ ข้ามคลองบางตลาด ด้วยวิธีประกวดราคาอิเล็กทรอนิกส์ (e-bidding) / โครงการปรับปรุงสะพาน บริเวณทางเข้าหมู่บ้านประชาชนเวศน์ ๒ ระยะ ๓ ข้ามคลองบางตลาด

รายละเอียดการคำนวณค่างานต้นทุนต่อหน่วย

4 งานป้ายและราวสะพาน

4.7 ฉาบปูนเรียบสองด้าน

ฉาบปูนเรียบสองด้าน	= 95.000 บาท
ค่าแรง	= 96.000 บาท
ค่างานต้นทุน	= 191.00 บาท/ตร.ม.

คณะกรรมการกำหนดราคากลาง
(ลงชื่อ).....ประธานกรรมการ
(ลงชื่อ).....กรรมการ
(ลงชื่อ).....กรรมการ

โครงการ : ประกวดราคาจ้างก่อสร้างโครงการปรับปรุงสะพาน บริเวณทางเข้าหมู่บ้านประชาชนเวตน์ ๒ ระยะ ๓ ซ้ำมคลองบางตลาด ด้วยวิธีประกวดราคาอิเล็กทรอนิกส์ (e-bidding) / โครงการปรับปรุงสะพาน บริเวณทางเข้าหมู่บ้านประชาชนเวตน์ ๒ ระยะ ๓ ซ้ำมคลองบางตลาด

รายละเอียดการคำนวณค่างานต้นทุนต่อหน่วย

4 งานบ้ายและราวสะพาน

4.8 ทาสีรองพื้น/ทาสีน้ำอะครีลิค

ทาสีรองพื้น/ทาสีน้ำอะครีลิค	= 44.000 บาท
ค่าแรง	= 35.000 บาท
ค่างานต้นทุน	= 79.00 บาท/ตร.ม.

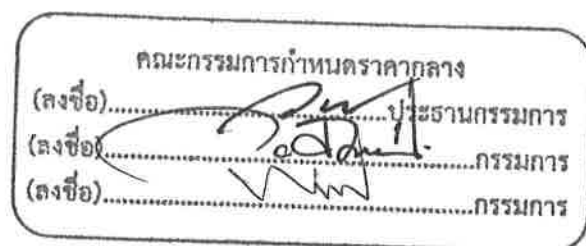

โครงการ : ประกวราคาจ้างก่อสร้างโครงการปรับปรุงสะพาน บริเวณทางเข้าหมู่บ้านประชาชนิเวณ ๒ ระยะ ๓ ข้ามคลองบางตลาด ด้วยวิธีประกวดราคาอิเล็กทรอนิกส์ (e-bidding) / โครงการปรับปรุงสะพาน บริเวณทางเข้าหมู่บ้านประชาชนิเวณ ๒ ระยะ ๓ ข้ามคลองบางตลาด

รายละเอียดการคำนวณค่างานต้นทุนต่อหน่วย

4 งานป้ายและราวสะพาน

4.9 บัวปูนปั้นสำเร็จรูป บัวปูนปั้นสำเร็จรูป ตัวหนังสือและตราสัญลักษณ์

บัวปูนปั้นสำเร็จรูป ตัวหนังสือ	= 55,000.000 บาท
ค่าแรง	= 13,750.000 บาท
ค่างานต้นทุน	= 68,750.00 บาท/ชุด

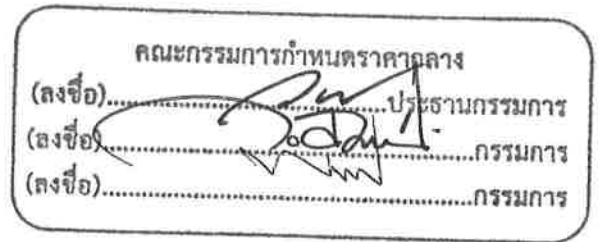

โครงการ : ประกวดราคาจ้างก่อสร้างโครงการปรับปรุงสะพาน บริเวณทางเข้าหมู่บ้านประชาชนเวศน์ ๒ ระยะ ๓ ข้ามคลองบางตลาด
ด้วยวิธีประกวดราคาอิเล็กทรอนิกส์ (e-bidding) / โครงการปรับปรุงสะพาน บริเวณทางเข้าหมู่บ้านประชาชนเวศน์ ๒ ระยะ ๓ ข้ามคลองบางตลาด

รายละเอียดการคำนวณค่างานต้นทุนต่อหน่วย

4 งานป้ายและราวสะพาน

4.10 ราวสะพานเหล็กตัดอิตาลี (สะพานที่ 1)

ราวสะพานเหล็กตัดอิตาลี	=	23,000.000 บาท
ค่างานต้นทุน	=	23,000.00 บาท/ตร.ม.

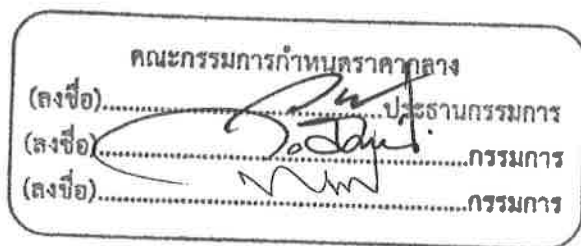

โครงการ : ประกวดราคาจ้างก่อสร้างโครงการปรับปรุงสะพาน บริเวณทางเข้าหมู่บ้านประชานิเวศน์ ๒ ระยะ ๓ ข้ามคลองบางตลาด
ด้วยวิธีประกวดราคาอิเล็กทรอนิกส์ (e-bidding) / โครงการปรับปรุงสะพาน บริเวณทางเข้าหมู่บ้านประชานิเวศน์ ๒ ระยะ ๓ ข้ามคลองบางตลาด

รายละเอียดการคำนวณค่างานต้นทุนต่อหน่วย

4 งานป้ายและราวสะพาน

4.11 ราวสะพานเหล็กตัดอิตาลี (สะพานที่ 2)

ราวสะพานเหล็กตัดอิตาลี (สะพานที่ 2) = 26,000.000 บาท/ตร.ม.

ค่างานต้นทุน = 26,000.00 บาท/ตร.ม.

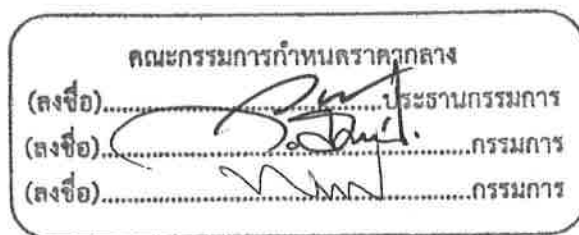

โครงการ : ประกวดราคาจ้างก่อสร้างโครงการปรับปรุงสะพาน บริเวณทางเข้าหมู่บ้านประชาชนเวศน์ ๒ ระยะ ๓ ข้ามคลองบางตลาด ด้วยวิธีประกวดราคาอิเล็กทรอนิกส์ (e-bidding) / โครงการปรับปรุงสะพาน บริเวณทางเข้าหมู่บ้านประชาชนเวศน์ ๒ ระยะ ๓ ข้ามคลองบางตลาด

รายละเอียดการคำนวณค่างานต้นทุนต่อหน่วย

4 งานป้ายและราวสะพาน

4.12 โคมไฟสปอร์ตไลท์ LED ขนาด 5 วัตต์ IP65

โคมไฟสปอร์ตไลท์ LED ขนาด 5 วัตต์ IP65	=	3,300.000 บาท/ชุด
ค่าแรง	=	500.000 บาท/ชุด
ค่างานต้นทุน	=	3,800.00 บาท/ชุด

คณะกรรมการกำหนดราคากลาง
(ลงชื่อ).....ประธานกรรมการ
(ลงชื่อ).....กรรมการ
(ลงชื่อ).....กรรมการ

โครงการ : ประกวดราคาจ้างก่อสร้างโครงการปรับปรุงสะพาน บริเวณทางเข้าหมู่บ้านประชาชนิเวณ ๒ ระยะ ๓ ข้ามคลองบางตลาด
ด้วยวิธีประกวดราคาอิเล็กทรอนิกส์ (e-bidding) / โครงการปรับปรุงสะพาน บริเวณทางเข้าหมู่บ้านประชาชนิเวณ ๒ ระยะ ๓ ข้ามคลองบางตลาด

รายละเอียดการคำนวณค่างานต้นทุนต่อหน่วย

4 งานป้ายและราวสะพาน

4.13 ไฟ LED Neon Flex 12W ซ่อนใต้พื้นทางเท้า พร้อมอุปกรณ์ครบชุด

ไฟ LED Neon Flex 12W ซ่อนใต้พื้นทางเท้า พร้อมอุปกรณ์ครบชุด = 319.000 บาท/ม.

ค่างานต้นทุน = 319.00 บาท/ม.

คณะกรรมการกำหนดราคากลาง
(ลงชื่อ).....ประธานกรรมการ
(ลงชื่อ).....กรรมการ
(ลงชื่อ).....กรรมการ

โครงการ : ประกวดราคาจ้างก่อสร้างโครงการปรับปรุงสะพาน บริเวณทางเข้าหมู่บ้านประชาชนิเวณ ๒ ระยะ ๓ ข้ามคลองบางตลาด ด้วยวิธีประกวดราคาอิเล็กทรอนิกส์ (e-bidding) / โครงการปรับปรุงสะพาน บริเวณทางเข้าหมู่บ้านประชาชนิเวณ ๒ ระยะ ๓ ข้ามคลองบางตลาด

รายละเอียดการคำนวณค่างานต้นทุนต่อหน่วย

5 งานซุ้มประตูทางเข้าหมู่บ้าน

5.1 เสาเข็ม ครอก. รูปตัวไอ ขนาด 0.22 x 0.22 ม. ยาว 18.00 ม.

เสาเข็ม ครอก. รูปตัวไอ ขนาด 0.22 x 0.22 ม. ยาว 18.00 ม. = 173.000 บาท/ต้น

ค่าแรง = 1,047.000 บาท/ต้น

ค่างานต้นทุน = 1,220.00 บาท/ตร.ม.

คณะกรรมการกำหนดราคากลาง
(ลงชื่อ).....ประธานกรรมการ
(ลงชื่อ).....กรรมการ
(ลงชื่อ).....กรรมการ

โครงการ : ประกวดราคาจ้างก่อสร้างโครงการปรับปรุงสะพาน บริเวณทางเข้าหมู่บ้านประชานิเวศน์ ๒ ระยะ ๓ ข้ามคลองบางตลาด
ด้วยวิธีประกวดราคาอิเล็กทรอนิกส์ (e-bidding) / โครงการปรับปรุงสะพาน บริเวณทางเข้าหมู่บ้านประชานิเวศน์ ๒ ระยะ ๓ ข้ามคลองบางตลาด

รายละเอียดการคำนวณค่างานต้นทุนต่อหน่วย

5 งานขุดประตูทางเข้าหมู่บ้าน

5.2 งานสกัดหัวเสาเข็ม

งานสกัดหัวเสาเข็ม

= 185.000 บาท/ต้น

ค่างานต้นทุน

= 185.00 บาท/ตร.ม.

คณะกรรมการกำหนดราคากลาง	
(ลงชื่อ).....	ประธานกรรมการ
(ลงชื่อ).....	กรรมการ
(ลงชื่อ).....	กรรมการ

โครงการ : ประกวดราคาจ้างก่อสร้างโครงการปรับปรุงสะพาน บริเวณทางเข้าหมู่บ้านประชาชนิเวณ ๒ ระยะ ๓ ข้ามคลองบางตลาด
ด้วยวิธีประกวดราคาอิเล็กทรอนิกส์ (e-bidding) / โครงการปรับปรุงสะพาน บริเวณทางเข้าหมู่บ้านประชาชนิเวณ ๒ ระยะ ๓ ข้ามคลองบางตลาด

รายละเอียดการคำนวณค่างานต้นทุนต่อหน่วย

5 งานซ่อมประตูทางเข้าหมู่บ้าน

5.3 คอนกรีตโครงสร้าง 320 ksc (Cube)

คอนกรีตโครงสร้าง 320 ksc (Cube)	=	2,579.800 บาท
ค่าแรง	=	329.000 บาท
ค่างานต้นทุน	=	2,908.80 บาท/ลบ.ม.

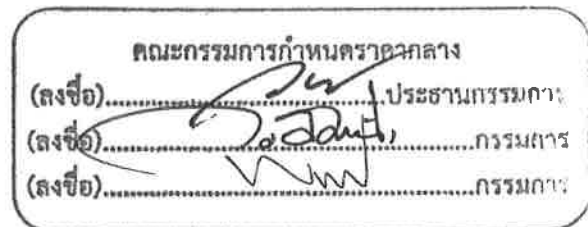

โครงการ : ประกวดราคาจ้างก่อสร้างโครงการปรับปรุงสะพาน บริเวณทางเข้าหมู่บ้านประชาชนิเวณ ๒ ระยะ ๓ ข้ามคลองบางตลาด
ด้วยวิธีประกวดราคาอิเล็กทรอนิกส์ (e-bidding) / โครงการปรับปรุงสะพาน บริเวณทางเข้าหมู่บ้านประชาชนิเวณ ๒ ระยะ ๓ ข้ามคลองบางตลาด

รายละเอียดการคำนวณค่างานต้นทุนต่อหน่วย

5 งานขุดประตู่ทางเข้าหมู่บ้าน

5.4 ทราหยาบ หนา 0.10 ม.

ทราหยาบรองพื้น หนา 0.30 ม.	=	513.330 บาท
ค้ำแรง	=	121.000 บาท
ค้ำงานต้นทุน	=	634.33 บาท/ลบ.ม.

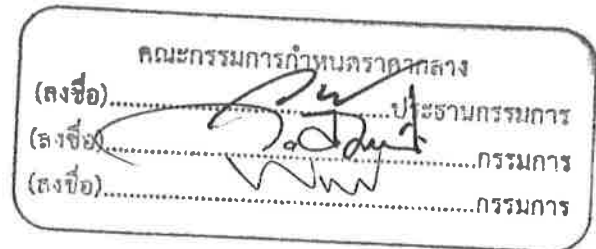

โครงการ : ประกวดราคาจ้างก่อสร้างโครงการปรับปรุงสะพาน บริเวณทางเข้าหมู่บ้านประชาชนิเวณ ๒ ระยะ ๓ ข้ามคลองบางตลาด
ด้วยวิธีประกวดราคาอิเล็กทรอนิกส์ (e-bidding) / โครงการปรับปรุงสะพาน บริเวณทางเข้าหมู่บ้านประชาชนิเวณ ๒ ระยะ ๓ ข้ามคลองบางตลาด

รายละเอียดการคำนวณค่างานต้นทุนต่อหน่วย

5 งานซ่อมประตูทางเข้าหมู่บ้าน

5.5 คอนกรีตหยาบ หน้า 0.05 ม.

คอนกรีตหยาบ หน้า 0.05 ม. = 1,838.730 บาท/ลบ.ม.

ค่าแรง = 427.000 บาท/ลบ.ม.

ค่างานต้นทุน = 2,265.73 บาท/ลบ.ม.

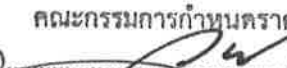
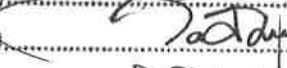
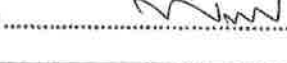
คณะกรรมการกำหนดราคากลาง	
(ลงชื่อ) 	ประธานกรรมการ
(ลงชื่อ) 	กรรมการ
(ลงชื่อ) 	กรรมการ

โครงการ : ประกวดราคาจ้างก่อสร้างโครงการปรับปรุงสะพาน บริเวณทางเข้าหมู่บ้านประชาชนเวศน์ ๒ ระยะ ๓ ซ้ำมคลองบางตลาด
ด้วยวิธีประกวดราคาอิเล็กทรอนิกส์ (e-bidding) / โครงการปรับปรุงสะพาน บริเวณทางเข้าหมู่บ้านประชาชนเวศน์ ๒ ระยะ ๓ ซ้ำมคลองบางตลาด

รายละเอียดการคำนวณค่างานต้นทุนต่อหน่วย

5 งานซ่อมประตูทางเข้าหมู่บ้าน

5.6 เหล็ก DB 16 มม.

เหล็ก DB 16 มม.

= 22.180 บาท/กก.

ค่าแรง = 3,900.000 บาท/ตัน

= 3.900 บาท/กก.

ค่างานต้นทุน

= 26.08 บาท/กก.

คณะกรรมการกำหนดราคากลาง	
(ลงชื่อ).....	ประธานกรรมการ
(ลงชื่อ).....	กรรมการ
(ลงชื่อ).....	กรรมการ

โครงการ : ประกวดราคาจ้างก่อสร้างโครงการปรับปรุงสะพาน บริเวณทางเข้าหมู่บ้านประชาชนเวศน์ ๒ ระยะ ๓ ข้ามคลองบางตลาด
ด้วยวิธีประกวดราคาอิเล็กทรอนิกส์ (e-bidding) / โครงการปรับปรุงสะพาน บริเวณทางเข้าหมู่บ้านประชาชนเวศน์ ๒ ระยะ ๓ ข้ามคลองบางตลาด

รายละเอียดการคำนวณค่างานต้นทุนต่อหน่วย

5 งานขุดประตูดังเข้าหมู่บ้าน

5.7 เหล็ก RB 9 มม.

เหล็ก RB 9 มม. (SR 24) = 22.280 บาท/กก.

ค่าแรง = 4,900.000 บาท/ตัน = 4.900 บาท

ค่างานต้นทุน = 27.17 บาท/กก.

คณะกรรมการกำหนดราคากลาง

(ลงชื่อ).....ประธานกรรมการ
(ลงชื่อ).....กรรมการ
(ลงชื่อ).....กรรมการ

โครงการ : ประกวดราคาจ้างก่อสร้างโครงการปรับปรุงสะพาน บริเวณทางเข้าหมู่บ้านประชาชนเวศน์ ๒ ระยะ ๓ ข้ามคลองบางตลาด
ด้วยวิธีประกวดราคาอิเล็กทรอนิกส์ (e-bidding) / โครงการปรับปรุงสะพาน บริเวณทางเข้าหมู่บ้านประชาชนเวศน์ ๒ ระยะ ๓ ข้ามคลองบางตลาด

รายละเอียดการคำนวณค่างานต้นทุนต่อหน่วย

5 งานขุดประตู่ทางเข้าหมู่บ้าน

5.8 เหล็ก RB 6 มม.

เหล็ก RB 6 มม. = 23.030 บาท/กก.

ค่าแรง = 4,900.000 บาท/ตัน = 4.900 บาท/กก.

ค่างานต้นทุน = 27.92 บาท/กก.

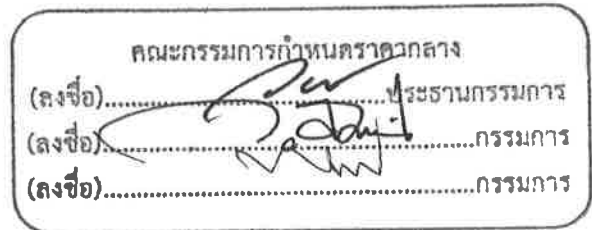

โครงการ : ประกวดราคาจ้างก่อสร้างโครงการปรับปรุงสะพาน บริเวณทางเข้าหมู่บ้านประชาชนเวศน์ ๒ ระยะ ๓ ข้ามคลองบางตลาด ด้วยวิธีประกวดราคาอิเล็กทรอนิกส์ (e-bidding) / โครงการปรับปรุงสะพาน บริเวณทางเข้าหมู่บ้านประชาชนเวศน์ ๒ ระยะ ๓ ข้ามคลองบางตลาด

รายละเอียดการคำนวณค่างานต้นทุนต่อหน่วย

5 งานขุดประตูดูทางเข้าหมู่บ้าน

5.9 ลวดผูกเหล็กเบอร์ 18

ลวดผูกเหล็ก = $64.960 / 2.4$

= 27.066 บาท

ค่างานต้นทุน

= 27.06 บาท/กก.

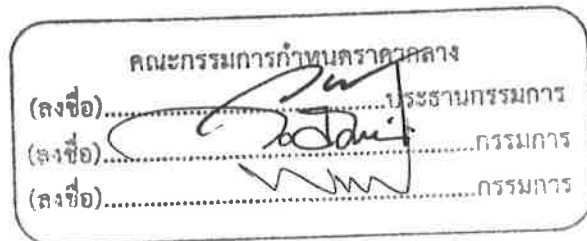

โครงการ : ประกวดราคาจ้างก่อสร้างโครงการปรับปรุงสะพาน บริเวณทางเข้าหมู่บ้านประชานิเวศน์ ๒ ระยะ ๓ ข้ามคลองบางตลาด ด้วยวิธีประกวดราคาอิเล็กทรอนิกส์ (e-bidding) / โครงการปรับปรุงสะพาน บริเวณทางเข้าหมู่บ้านประชานิเวศน์ ๒ ระยะ ๓ ข้ามคลองบางตลาด

รายละเอียดการคำนวณค่างานต้นทุนต่อหน่วย

5 งานขุดประตูทางเข้าหมู่บ้าน

5.10 แบบหล่อทั่วไป

แบบหล่อทั่วไป

= 363.510 บาท/ตร.ม.

ค่างานต้นทุน

= 363.51 บาท/ตร.ม.



โครงการ : ประกวดราคาจ้างก่อสร้างโครงการปรับปรุงสะพาน บริเวณทางเข้าหมู่บ้านประชาชนเวศน์ ๒ ระยะ ๓ ข้ามคลองบางตลาด
ด้วยวิธีประกวดราคาอิเล็กทรอนิกส์ (e-bidding) / โครงการปรับปรุงสะพาน บริเวณทางเข้าหมู่บ้านประชาชนเวศน์ ๒ ระยะ ๓ ข้ามคลองบางตลาด

รายละเอียดการคำนวณค่างานต้นทุนต่อหน่วย

5 งานซุ้มประตูทางเข้าหมู่บ้าน

5.11 Steel Plate 0.30x0.30 ม. หน้า 9 มม.

Steel Plate 0.30x0.30 ม. หน้า 9 มม. = 150.000 บาท/ชุด

ค่างานต้นทุน = 150.00 บาท/ชุด

คณะกรรมการกำหนดราคากลาง

(ลงชื่อ).....ประธานกรรมการ

(ลงชื่อ).....กรรมการ

(ลงชื่อ).....กรรมการ

โครงการ : ประกวดราคาจ้างก่อสร้างโครงการปรับปรุงสะพาน บริเวณทางเข้าหมู่บ้านประชาชนเวศน์ ๒ ระยะ ๓ ข้ามคลองบางตลาด ด้วยวิธีประกวดราคาอิเล็กทรอนิกส์ (e-bidding) / โครงการปรับปรุงสะพาน บริเวณทางเข้าหมู่บ้านประชาชนเวศน์ ๒ ระยะ ๓ ข้ามคลองบางตลาด

รายละเอียดการคำนวณค่างานต้นทุนต่อหน่วย

5 งานซ่อมประตูทางเข้าหมู่บ้าน

5.12 J-Bolt M-16 ยาว 0.30 ม.

J-Bolt M-16 ยาว 0.30 ม.

= 88.790 บาท/ชุด

ค่างานต้นทุน

= 88.79 บาท/ชุด

คณะกรรมการกำหนดราคากลาง

(ลงชื่อ).....ประธานกรรมการ

(ลงชื่อ).....กรรมการ

(ลงชื่อ).....กรรมการ

โครงการ : ประกวดราคาจ้างก่อสร้างโครงการปรับปรุงสะพาน บริเวณทางเข้าหมู่บ้านประชาชนเวศน์ ๒ ระยะ ๓ ซ้ำมคลองบางตลาด ด้วยวิธีประกวดราคาอิเล็กทรอนิกส์ (e-bidding) / โครงการปรับปรุงสะพาน บริเวณทางเข้าหมู่บ้านประชาชนเวศน์ ๒ ระยะ ๓ ซ้ำมคลองบางตลาด

รายละเอียดการคำนวณค่างานต้นทุนต่อหน่วย

5 งานซุ้มประตูทางเข้าหมู่บ้าน

5.13 เหล็ก H - 200 x 200 x 49.9 กก./ม.

เหล็ก H - 200 x 200 x 49.9 กก./ม. = 39.100 บาท/กก.

ค่าแรง = 12.000 บาท/กก.

ค่างานต้นทุน = 51.10 บาท/กก.

คณะกรรมการกำหนดราคากลาง
(ลงชื่อ).....ประธานกรรมการ
(ลงชื่อ).....กรรมการ
(ลงชื่อ).....กรรมการ

โครงการ : ประกวดราคาจ้างก่อสร้างโครงการปรับปรุงสะพาน บริเวณทางเข้าหมู่บ้านประชาณีเวศน์ ๒ ระยะ ๓ ข้ามคลองบางตลาด
ด้วยวิธีประกวดราคาอิเล็กทรอนิกส์ (e-bidding) / โครงการปรับปรุงสะพาน บริเวณทางเข้าหมู่บ้านประชาณีเวศน์ ๒ ระยะ ๓ ข้ามคลองบางตลาด

รายละเอียดการคำนวณค่างานต้นทุนต่อหน่วย

5 งานขุดประตูดทางเข้าหมู่บ้าน

5.14 เหล็ก I - 200 x 150 x 50.4 กก./ม.

เหล็ก I - 200 x 150 x 50.4 กก./ม. = 31.500 บาท/กก.

คานแรง = 12.000 บาท/กก.

ค่างานต้นทุน = 43.50 บาท/กก.

คณะกรรมการกำหนดราคากลาง	
(ลงชื่อ).....	ประธานกรรมการ
(ลงชื่อ).....	กรรมการ
(ลงชื่อ).....	กรรมการ

โครงการ: ประกวดราคาจ้างก่อสร้างโครงการปรับปรุงสะพาน บริเวณทางเข้าหมู่บ้านประชานิเวศน์ ๒ ระยะ ๓ ข้ามคลองบางตลาด ด้วยวิธีประกวดราคาอิเล็กทรอนิกส์ (e-bidding) / โครงการปรับปรุงสะพาน บริเวณทางเข้าหมู่บ้านประชานิเวศน์ ๒ ระยะ ๓ ข้ามคลองบางตลาด

รายละเอียดการคำนวณค่างานต้นทุนต่อหน่วย

5 งานขุดประตูทางเข้าหมู่บ้าน

5.15 เหล็กกล่อง - 150 x 75 x 3.2 x 10.80 กก./ม.

เหล็กกล่อง - 150 x 75 x 3.2 x 10.80 กก./ม. = 22.120 บาท/กก.

ค่าแรง = 12.000 บาท/กก.

ค่างานต้นทุน = 34.12 บาท/กก.

คณะกรรมการกำหนดราคากลาง

(ลงชื่อ).....ประธานกรรมการ
(ลงชื่อ).....กรรมการ
(ลงชื่อ).....กรรมการ

โครงการ : ประกวดราคาจ้างก่อสร้างโครงการปรับปรุงสะพาน บริเวณทางเข้าหมู่บ้านประชาชนเวศน์ ๒ ระยะ ๓ ข้ามคลองบางตลาด ด้วยวิธีประกวดราคาอิเล็กทรอนิกส์ (e-bidding) / โครงการปรับปรุงสะพาน บริเวณทางเข้าหมู่บ้านประชาชนเวศน์ ๒ ระยะ ๓ ข้ามคลองบางตลาด

รายละเอียดการคำนวณค่างานต้นทุนต่อหน่วย

5 งานขุดประตูทางเข้าหมู่บ้าน

5.16 เหล็กกล่อง - 38 x 38 x 2.3 x 2.47 กก./ม.

เหล็กกล่อง - 38 x 38 x 2.3 x 2.47 กก./ม. = 21.710 บาท/กก.

ค่าแรง = 12.000 บาท/กก.

ค่างานต้นทุน = 33.71 บาท/กก.

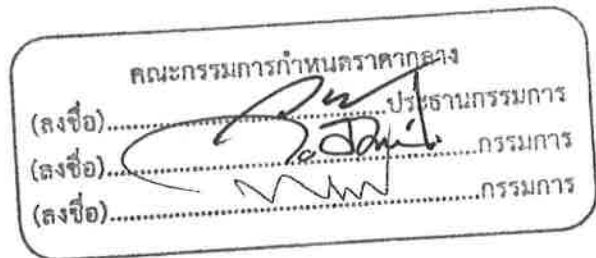

โครงการ : ประกวดราคาจ้างก่อสร้างโครงการปรับปรุงสะพาน บริเวณทางเข้าหมู่บ้านประชาชนิเวณ ๒ ระยะ ๓ ข้ามคลองบางตลาด
ด้วยวิธีประกวดราคาอิเล็กทรอนิกส์ (e-bidding) / โครงการปรับปรุงสะพาน บริเวณทางเข้าหมู่บ้านประชาชนิเวณ ๒ ระยะ ๓ ข้ามคลองบางตลาด

รายละเอียดการคำนวณค่างานต้นทุนต่อหน่วย

5 งานซ่อมประตูทางเข้าหมู่บ้าน

5.17 กรูแผ่นอลูมิเนียมคอมโพสิทใ้กลางชนิดทนไฟ ไม่น้อยกว่า 4 มม. เคลือบสี พร้อมโครงเคร่าเหล็ก

กรูแผ่นอลูมิเนียมคอมโพสิทใ้กลางชนิดทนไฟ ไม่น้อยกว่า 4 มม. = 2,550.000 บาท/ตร.ม.

เคลือบสี พร้อมโครงเคร่าเหล็ก

ค่างานต้นทุน = 2,550.00 บาท/ตร.ม.



โครงการ : ประกวดราคาจ้างก่อสร้างโครงการปรับปรุงสะพาน บริเวณทางเข้าหมู่บ้านประชาชนเวศน์ ๒ ระยะ ๓ ข้ามคลองบางตลาด ด้วยวิธีประกวดราคาอิเล็กทรอนิกส์ (e-bidding) / โครงการปรับปรุงสะพาน บริเวณทางเข้าหมู่บ้านประชาชนเวศน์ ๒ ระยะ ๓ ข้ามคลองบางตลาด

รายละเอียดการคำนวณค่างานต้นทุนต่อหน่วย

5 งานซ่อมประตูทางเข้าหมู่บ้าน

5.18 กรูแผ่นตกแต่งระแนงไม้สังเคราะห์ หน้าระแนงร่อง 1" พร้อมโครงคร่าเหล็ก

กรูแผ่นตกแต่งระแนงไม้สังเคราะห์ หน้าระแนงร่อง 1"	=	3,643.200 บาท/ตร.ม.
พร้อมโครงคร่าเหล็ก		
ค่าแรง	=	1,550.000 บาท/ตร.ม.
ค่างานต้นทุน	=	5,193.19 บาท/ตร.ม.

คณะกรรมการกำหนดราคากลาง
(ลงชื่อ).....ประธานกรรมการ
(ลงชื่อ).....กรรมการ
(ลงชื่อ).....กรรมการ

โครงการ : ประกวดราคาจ้างก่อสร้างโครงการปรับปรุงสะพาน บริเวณทางเข้าหมู่บ้านประชาชนเวศน์ ๒ ระยะ ๓ ข้ามคลองบางตลาด ด้วยวิธีประกวดราคาอิเล็กทรอนิกส์ (e-bidding) / โครงการปรับปรุงสะพาน บริเวณทางเข้าหมู่บ้านประชาชนเวศน์ ๒ ระยะ ๓ ข้ามคลองบางตลาด

รายละเอียดการคำนวณค่างานต้นทุนต่อหน่วย

5 งานซ่อมประตูทางเข้าหมู่บ้าน

5.19 ตราสัญลักษณ์เทศบาลสแตนเลส ขนาด 0.80 ม.

ตราสัญลักษณ์เทศบาลสแตนเลส ขนาด 0.80 ม. = 15,000.000 บาท/ชุด

ค่างานต้นทุน = 15,000.00 บาท/ชุด

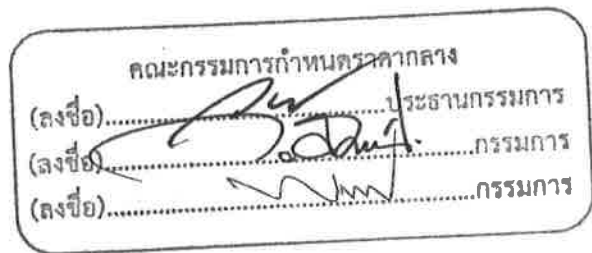

โครงการ : ประกวดราคาจ้างก่อสร้างโครงการปรับปรุงสะพาน บริเวณทางเข้าหมู่บ้านประชานิเวศน์ ๒ ระยะ ๓ ซ้ำมคลองบางตลาด ด้วยวิธีประกวดราคาอิเล็กทรอนิกส์ (e-bidding) / โครงการปรับปรุงสะพาน บริเวณทางเข้าหมู่บ้านประชานิเวศน์ ๒ ระยะ ๓ ซ้ำมคลองบางตลาด

รายละเอียดการคำนวณค่างานต้นทุนต่อหน่วย

5 งานซุ้มประตูทางเข้าหมู่บ้าน

5.20 ตัวอักษรสแตนเลสตัวนูน สูงไม่น้อยกว่า 0.30 ม.

ตัวอักษรสแตนเลสตัวนูน สูงไม่น้อยกว่า 0.30 ม.

= 45,000.000 บาท/ชุด

ค่างานต้นทุน

= 45,000.00 บาท/ชุด

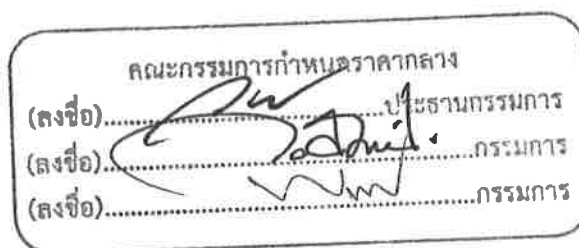

โครงการ : ประกวดราคาจ้างก่อสร้างโครงการปรับปรุงสะพาน บริเวณทางเข้าหมู่บ้านประชานิเวศน์ ๒ ระยะ ๓ ข้ามคลองบางตลาด
ด้วยวิธีประกวดราคาอิเล็กทรอนิกส์ (e-bidding) / โครงการปรับปรุงสะพาน บริเวณทางเข้าหมู่บ้านประชานิเวศน์ ๒ ระยะ ๓ ข้ามคลองบางตลาด

รายละเอียดการคำนวณค่างานต้นทุนต่อหน่วย

5 งานซ่อมประตูทางเข้าหมู่บ้าน

5.21 โคมไฟดาวไลท์ฝ้าผ้าเพดาน LED ขนาด 12 วัตต์

โคมไฟดาวไลท์ฝ้าผ้าเพดาน LED ขนาด 12 วัตต์	=	680.000 บาท/ชุด
ค่าแรง	=	118.000 บาท/ชุด
ค่างานต้นทุน	=	798.00 บาท/ชุด

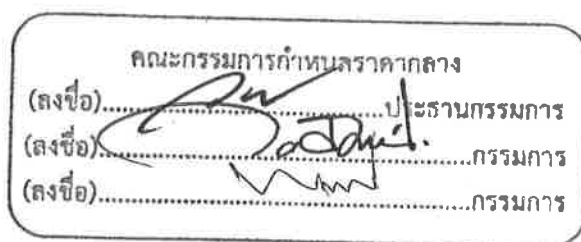

โครงการ : ประกวดราคาจ้างก่อสร้างโครงการปรับปรุงสะพาน บริเวณทางเข้าหมู่บ้านประชาชนเวศน์ ๒ ระยะ ๓ ข้ามคลองบางตลาด
ด้วยวิธีประกวดราคาอิเล็กทรอนิกส์ (e-bidding) / โครงการปรับปรุงสะพาน บริเวณทางเข้าหมู่บ้านประชาชนเวศน์ ๒ ระยะ ๓ ข้ามคลองบางตลาด

รายละเอียดการคำนวณค่างานต้นทุนต่อหน่วย

5 งานขุดประตูทางเข้าหมู่บ้าน

5.22 ไฟ LED Neon Flex 12W ซ่อนด้านหลังตัวอักษร พร้อมอุปกรณ์ครบชุด

ไฟ LED Neon Flex 12W ซ่อนด้านหลังตัวอักษร พร้อมอุปกรณ์ครบชุด = 319.000

ค่างานต้นทุน = 319.00 บาท/ม.

คณะกรรมการกำหนดราคากลาง	
(ลงชื่อ).....	ประธานกรรมการ
(ลงชื่อ).....	กรรมการ
(ลงชื่อ).....	กรรมการ

โครงการ : ประกวดราคาจ้างก่อสร้างโครงการปรับปรุงสะพาน บริเวณทางเข้าหมู่บ้านประชานิเวศน์ ๒ ระยะ ๓ ข้ามคลองบางตลาด ด้วยวิธีประกวดราคาอิเล็กทรอนิกส์ (e-bidding) / โครงการปรับปรุงสะพาน บริเวณทางเข้าหมู่บ้านประชานิเวศน์ ๒ ระยะ ๓ ข้ามคลองบางตลาด

รายละเอียดการคำนวณค่างานต้นทุนต่อหน่วย

6 งานอื่นๆ

6.1 โคมไฟฟ้าลูมิเนียม LED 30 วัตต์ พร้อมเสาอลูมิเนียม ๑ 3"

โคมไฟฟ้าลูมิเนียม LED 30 วัตต์ พร้อมเสาอลูมิเนียม ๑ 3" = 65,000.000 บาท

ค่างานต้นทุน = 65,000.00 บาท/ต้น

คณะกรรมการกำหนดราคากลาง
(ลงชื่อ).....ประธานกรรมการ
(ลงชื่อ).....กรรมการ
(ลงชื่อ).....กรรมการ

โครงการ : ประกวดราคาจ้างก่อสร้างโครงการปรับปรุงสะพาน บริเวณทางเข้าหมู่บ้านประชาชนเวศน์ ๒ ระยะ ๓ ข้ามคลองบางตลาด ด้วยวิธีประกวดราคาอิเล็กทรอนิกส์ (e-bidding) / โครงการปรับปรุงสะพาน บริเวณทางเข้าหมู่บ้านประชาชนเวศน์ ๒ ระยะ ๓ ข้ามคลองบางตลาด

รายละเอียดการคำนวณค่างานต้นทุนต่อหน่วย

6 งานอื่นๆ

6.2 งานทาสีตีเส้น (สีเหลือง)

งานทาสีตีเส้น (สีเหลือง)	= 290.000 บาท
ค่างานต้นทุน	= 290.00 บาท/ตร.ม.

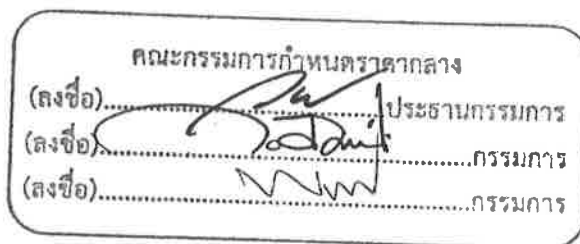

โครงการ : ประกวดราคาจ้างก่อสร้างโครงการปรับปรุงสะพาน บริเวณทางเข้าหมู่บ้านประชาชนิเวณ ๒ ระยะ ๓ ข้ามคลองบางตลาด
ด้วยวิธีประกวดราคาอิเล็กทรอนิกส์ (e-bidding) / โครงการปรับปรุงสะพาน บริเวณทางเข้าหมู่บ้านประชาชนิเวณ ๒ ระยะ ๓ ข้ามคลองบางตลาด

รายละเอียดการคำนวณค่างานต้นทุนต่อหน่วย

6 งานอื่นๆ

6.3 ป้ายเหล็กประชาสัมพันธ์โครงการ

ป้ายเหล็กประชาสัมพันธ์โครงการ

= 3,280.000 บาท

ค่างานต้นทุน

= 3,280.00 บาท/ป้าย

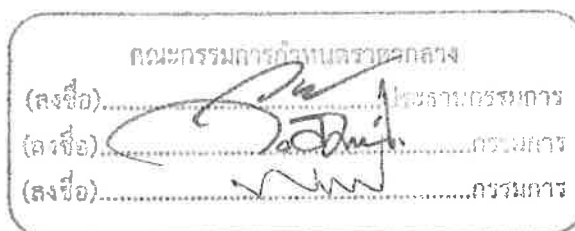

**แบบสรุปรวมค่าใช้จ่ายพิเศษตามข้อกำหนดและค่าใช้จ่ายอื่นที่จำเป็นต้องมี
งานก่อสร้างทาง สะพานและท่อเหลี่ยม**

ชื่อโครงการ/งานก่อสร้าง ประกวดราคาจ้างก่อสร้างโครงการปรับปรุงสะพาน บริเวณทางเข้าหมู่บ้านประชาชนิเวศน์ ๒ ระยะ ๓ ข้ามคลองบางตลาด ด้วยวิธีประกวดราคาอิเล็กทรอนิกส์ (e-bidding) /
โครงการปรับปรุงสะพาน บริเวณทางเข้าหมู่บ้านประชาชนิเวศน์ ๒ ระยะ ๓ ข้ามคลองบางตลาด

สถานที่ก่อสร้าง ตำบล บางตลาด อำเภอ ปากเกร็ด จังหวัด นนทบุรี แบบเลขที่ กส.6/2569

หน่วยงานเจ้าของโครงการ/งานก่อสร้าง เทศบาลนครปากเกร็ด / เทศบาลนครปากเกร็ด

คำนวณราคากลางโดย คณะกรรมการกำหนดราคากลาง เมื่อวันที่ ๑๕ พ.ค. ๒๕๖๙

หน่วย : บาท

ลำดับที่	รายการ	จำนวน	หน่วย	ค่าใช้จ่ายรวม (ค่าก่อสร้าง)	หมายเหตุ
1	ค่าเช่า STEEL SHEET PILE จำนวนทั้งหมด = 60 ตัน	1.000	งาน	641,465.00	
2	ค่าสูบลบและระบายน้ำชั่วคราวระหว่างการก่อสร้าง	1.000	งาน	1,265,446.20	
	รวมค่าใช้จ่ายพิเศษตามข้อกำหนดฯ ทุกรายการ			1,906,911.20	

คณะกรรมการกำหนดราคากลาง

(ลงชื่อ).....
(ลงชื่อ).....
(ลงชื่อ).....

**แบบแสดงการคำนวณและเหตุผลความจำเป็น
สำหรับค่าใช้จ่ายพิเศษตามข้อกำหนดฯ**

รายการ ค่าเช่า STEEL SHEET PILE จำนวนทั้งหมด = 60 ตัน

ชื่อโครงการ/งานก่อสร้าง ประกวราคาจ้างก่อสร้างโครงการปรับปรุงสะพาน บริเวณทางเข้าหมู่บ้านประชาชนิเวณ ๒ ระยะ ๓ ข้ามคลองบางตลาด ด้วยวิธีประกวดราคาอิเล็กทรอนิกส์ (e-bidding) /
โครงการปรับปรุงสะพาน บริเวณทางเข้าหมู่บ้านประชาชนิเวณ ๒ ระยะ ๓ ข้ามคลองบางตลาด

สถานที่ก่อสร้าง ตำบล บางตลาด อำเภอ ปากเกร็ด จังหวัด นนทบุรี แบบเลขที่ กส.6/2569

หน่วยงานเจ้าของโครงการ/งานก่อสร้าง เทศบาลนครปากเกร็ด / เทศบาลนครปากเกร็ด

คำนวณราคากลางโดย คณะกรรมการกำหนดราคากลาง เมื่อวันที่ ๑๕ พ.ค. ๒๕๖๕

1. เหตุผลและความจำเป็นที่ต้องมีค่าใช้จ่ายพิเศษตามข้อกำหนดฯ รายการนี้

ต้องทำระบบป้องกันดินพัง เนื่องจากระดับการก่อสร้างอยู่ลึก เพื่อป้องกันการเกิดอันตรายต่อโครงสร้างข้างเคียง, บุคคลและเครื่องจักรที่ใช้งาน

2. รายละเอียดการคำนวณ

หน่วย : บาท

ที่	รายการค่าใช้จ่าย	จำนวน	หมายเหตุ
1	คานขึงไป-กลับรวม 6 ทียาว @ 7,000 บาท (รถเทรลเลอร์ 1 ทียาว บรรทุกได้ 25 ตัน)	42,000.00	
2	ค่าเช่า 35 บาท/ตัน/วัน (4.5 เดือน)	283,500.00	
3	ค้ำตอก 150 บาท/ม. @ 1,000 ม.	150,000.00	
4	คาลอน 100 บาท/ม. @ 1,000 ม.	100,000.00	
	รวมค่าใช้จ่าย	599,500.00	
	ภาษีมูลค่าเพิ่ม	41,965.00	
	ค่าใช้จ่ายรวมภาษีมูลค่าเพิ่ม	641,465.00	

คณะกรรมการกำหนดราคากลาง

(ลงชื่อ).....
(ลงชื่อ).....
(ลงชื่อ).....

**แบบแสดงการคำนวณและเหตุผลความจำเป็น
สำหรับค่าใช้จ่ายพิเศษตามข้อกำหนดฯ**

รายการ ค่าเช่า STEEL SHEET PILE จำนวนทั้งหมด = 60 ตัน

ชื่อโครงการ/งานก่อสร้าง ประทศราคาจ้างก่อสร้างโครงการปรับปรุงสะพาน บริเวณทางเข้าหมู่บ้านประชาชนเวศน์ ๒ ระยะ ๓ ข้ามคลองบางตลาด ด้วยวิธีประกวดราคาอิเล็กทรอนิกส์ (e-bidding) /
โครงการปรับปรุงสะพาน บริเวณทางเข้าหมู่บ้านประชาชนเวศน์ ๒ ระยะ ๓ ข้ามคลองบางตลาด

สถานที่ก่อสร้าง ตำบล บางตลาด อำเภอ ปากเกร็ด จังหวัด นนทบุรี แบบเลขที่ กส.6/2569

หน่วยงานเจ้าของโครงการ/งานก่อสร้าง เทศบาลนครปากเกร็ด / เทศบาลนครปากเกร็ด

คำนวณราคากลางโดย คณะกรรมการกำหนดราคากลาง เมื่อวันที่ ๑๕ พ.ค. ๒๕๖๙

1. เหตุผลและความจำเป็นที่ต้องมีค่าใช้จ่ายพิเศษตามข้อกำหนดฯ รายการนี้

ต้องทำระบบป้องกันดินพัง เนื่องจากระดับการก่อสร้างอยู่ลึก เพื่อป้องกันการเกิดอันตรายต่อโครงสร้างข้างเคียง, บุคคลและเครื่องจักรที่ใช้งาน

2. รายละเอียดการคำนวณ

หน่วย : บาท

ที่	รายการค่าใช้จ่าย	จำนวน	หมายเหตุ
5	ค่าทำความสะอาด 300 บาท/ตัน	18,000.00	
6	ค้ายก ขึ้น-ลง 100 บาท/ตัน	6,000.00	
	รวมค่าใช้จ่าย	599,500.00	
	ภาษีมูลค่าเพิ่ม	41,965.00	
	ค่าใช้จ่ายรวมภาษีมูลค่าเพิ่ม	641,465.00	

คณะกรรมการกำหนดราคากลาง
(ลงชื่อ).....ประธานกรรมการ
(ลงชื่อ).....กรรมการ
(ลงชื่อ).....กรรมการ

**แบบแสดงการคำนวณและเหตุผลความจำเป็น
สำหรับค่าใช้จ่ายพิเศษตามข้อกำหนดฯ**

รายการ ค่าสูบล้างและระบายน้ำชั่วคราวระหว่างการก่อสร้าง

ชื่อโครงการ/งานก่อสร้าง ประกวดราคาจ้างก่อสร้างโครงการปรับปรุงสะพาน บริเวณทางเข้าหมู่บ้านประชาชนนิเวศน์ ๒ ระยะ ๓ ซ้ำมคลองบางตลาด ด้วยวิธีประกวดราคาอิเล็กทรอนิกส์ (e-bidding) /
โครงการปรับปรุงสะพาน บริเวณทางเข้าหมู่บ้านประชาชนนิเวศน์ ๒ ระยะ ๓ ซ้ำมคลองบางตลาด

สถานที่ก่อสร้าง ตำบล บางตลาด อำเภอ ปากเกร็ด จังหวัด นนทบุรี แบบเลขที่ กส.6/2569

หน่วยงานเจ้าของโครงการ/งานก่อสร้าง เทศบาลนครปากเกร็ด / เทศบาลนครปากเกร็ด

คำนวณราคากลางโดย คณะกรรมการกำหนดราคากลาง เมื่อวันที่ ๑๕ พ.ค. ๒๕๖๙

1. เหตุผลและความจำเป็นที่ต้องมีค่าใช้จ่ายพิเศษตามข้อกำหนดฯ รายการนี้

ใช้เครื่องสูบน้ำเพื่อระบายน้ำ ไม่ให้เกิดการท่วมขัง และทำงานได้สะดวก

2. รายละเอียดการคำนวณ

หน่วย : บาท

ที่	รายการค่าใช้จ่าย	จำนวน	หมายเหตุ
1	ค่าขนส่งเครื่องจักรไป-กลับ 4 เที่ยว @ 15,000 บาท/เที่ยว	60,000.00	
2	ค่าเช่าเครื่องสูบน้ำชนิดเครื่องยนต์ดีเซล ขนาดท่อสูบน้ำไม่น้อยกว่า 12 นิ้ว จำนวน 2 เครื่อง @ 75,000บาท/เครื่อง/เดือน (จำนวน 4.5 เดือน)	675,000.00	
3	ค่าน้ำมันเชื้อเพลิง 40 ลิตร/เครื่อง/วัน 2 เครื่อง 4.5 เดือน)	447,660.00	
	รวมค่าใช้จ่าย	1,182,660.00	
	ภาษีมูลค่าเพิ่ม	82,786.20	
	ค่าใช้จ่ายรวมภาษีมูลค่าเพิ่ม	1,265,446.20	

(ลงชื่อ).....
(ลงชื่อ).....
(ลงชื่อ).....

นาย พรธเนศ เขมะพัฒน์สมาน

14 พฤษภาคม 2569 15:00:45

โครงการ : ประมวลราคาจ้างก่อสร้างโครงการปรับปรุงสะพาน บริเวณทางเข้าหมู่บ้านประชาชนเวศน์ ๒ ระยะ ๓ ข้ามคลองบางตลาด ด้วยวิธีประกวดราคาอิเล็กทรอนิกส์ (e-bidding) / โครงการปรับปรุงสะพาน
 บริเวณทางเข้าหมู่บ้านประชาชนเวศน์ ๒ ระยะ ๓ ข้ามคลองบางตลาด
 เลขที่หนังสือ : อัตราดอกเบี้ยเงินกู้สำหรับใช้เป็นเกณฑ์ในการคำนวณราคากลางงานก่อสร้าง (ร้อยละ 7)

Factor F งานก่อสร้างทาง

เงินล่วงหน้าจ่าย	0.00 %	ดอกเบี้ยเงินกู้	7.00 % ต่อปี
เงินประกันผลงานหัก	0.00 %	ค่าภาษีมูลค่าเพิ่ม (VAT)	7.00 %

ค่างาน (ทุน) ล้านบาท	ค่าใช้จ่ายในการดำเนินงานก่อสร้าง (%)				รวมในรูป Factor F	ภาษีมูลค่าเพิ่ม (VAT)	Factor F	Factor F ผนวก 1	Factor F ผนวก 2
	ค่าอำนวยความสะดวก	ค่าดอกเบี้ย	ค่ากำไร	รวมค่าใช้จ่าย					
≤5.00	20.8338	1.1666	5.5000	27.5004	1.2750	1.0700	1.3642	1.3848	1.4054
10.00	16.0808	1.1666	5.5000	22.7474	1.2274	1.0700	1.3133	1.3345	1.3557
20.00	10.6384	1.1666	5.5000	17.3050	1.1730	1.0700	1.2551	1.2742	1.2933
30.00	7.5559	1.1666	5.5000	14.2225	1.1422	1.0700	1.2221	1.2394	1.2567
40.00	7.4310	1.1666	5.0000	13.5976	1.1359	1.0700	1.2154	1.2342	1.2530
50.00	6.9412	1.1666	5.0000	13.1078	1.1310	1.0700	1.2101	1.2290	1.2480
60.00	6.3772	1.1666	5.0000	12.5438	1.1254	1.0700	1.2041	1.2230	1.2418
70.00	6.3435	1.1666	4.5000	12.0101	1.1201	1.0700	1.1985	1.2177	1.2370
80.00	6.0233	1.1666	4.5000	11.6899	1.1168	1.0700	1.1949	1.2143	1.2336

นาย พรธเนศ เขมะพัฒนสมาน
 14 พฤษภาคม 2569 15:00:47

คณะกรรมการกำหนดราคากลาง
 (ลงชื่อ) ประธานกรรมการ
 (ลงชื่อ) กรรมการ
 (ลงชื่อ) กรรมการ

โครงการ : ประกวดราคาจ้างก่อสร้างโครงการปรับปรุงสะพาน บริเวณทางเข้าหมู่บ้านประชาชนเวศน์ ๒ ระยะ ๓ ข้ามคลองบางตลาด ด้วยวิธีประกวดราคาอิเล็กทรอนิกส์ (e-bidding) / โครงการปรับปรุงสะพาน บริเวณทางเข้าหมู่บ้านประชาชนเวศน์ ๒ ระยะ ๓ ข้ามคลองบางตลาด
 เลขที่หนังสือ : อัตราดอกเบี้ยเงินกู้สำหรับใช้เป็นเกณฑ์ในการคำนวณราคากลางงานก่อสร้าง (ร้อยละ 7)

Factor F งานก่อสร้างทาง

เงินล่วงหน้าจ่าย 0.00 % ดอกเบี้ยเงินกู้ 7.00 % ต่อปี
 เงินประกันผลงานหัก 0.00 % ค่าภาษีมูลค่าเพิ่ม (VAT) 7.00 %

ค่างาน (ทุน) ล้านบาท	ค่าใช้จ่ายในการดำเนินงานก่อสร้าง (%)				รวมในรูป Factor F	ภาษีมูลค่าเพิ่ม (VAT)	Factor F	Factor F ผนวก 1	Factor F ผนวก 2
	ค่าอำนวยการ	ค่าดอกเบี้ย	ค่ากำไร	รวมค่าใช้จ่าย					
90.00	5.4722	1.1666	4.5000	11.1388	1.1113	1.0700	1.1890	1.2078	1.2265
100.00	5.1693	1.1666	4.5000	10.8359	1.1083	1.0700	1.1858	1.2042	1.2226
110.00	4.7961	1.1666	4.0000	9.9627	1.0996	1.0700	1.1765	1.1945	1.2125
120.00	4.7235	1.1666	4.0000	9.8901	1.0989	1.0700	1.1758	1.1940	1.2122
130.00	4.4428	1.1666	4.0000	9.6094	1.0960	1.0700	1.1727	1.1906	1.2085
140.00	4.3285	1.1666	4.0000	9.4951	1.0949	1.0700	1.1715	1.1895	1.2076
150.00	4.1865	1.1666	4.0000	9.3531	1.0935	1.0700	1.1700	1.1879	1.2057
160.00	4.0853	1.1666	4.0000	9.2519	1.0925	1.0700	1.1689	1.1869	1.2049
170.00	4.0051	1.1666	4.0000	9.1717	1.0917	1.0700	1.1681	1.1860	1.2039

นาย พรธเนศ เขมะพัฒนสมาน
 14 พฤษภาคม 2569 15:00:47

คณะกรรมการกำหนดราคากลาง
 (ลงชื่อ).....ประธานกรรมการ
 (ลงชื่อ).....กรรมการ
 (ลงชื่อ).....กรรมการ

โครงการ : ประกวดราคาจ้างก่อสร้างโครงการปรับปรุงสะพาน บริเวณทางเข้าหมู่บ้านประชาชนเวศน์ ๒ ระยะ ๓ ซ้ำมคลองบางตลาด ด้วยวิธีประกวดราคาอิเล็กทรอนิกส์ (e-bidding) / โครงการปรับปรุงสะพาน บริเวณทางเข้าหมู่บ้านประชาชนเวศน์ ๒ ระยะ ๓ ซ้ำมคลองบางตลาด

เลขที่หนังสือ : อัตราดอกเบี้ยเงินกู้สำหรับใช้เป็นเกณฑ์ในการคำนวณราคากลางงานก่อสร้าง (ร้อยละ 7)

Factor F งานก่อสร้างทาง

เงินล่วงหน้าจ่าย	0.00 %	ดอกเบี้ยเงินกู้	7.00 % ต่อปี
เงินประกันผลงานหัก	0.00 %	ค่าภาษีมูลค่าเพิ่ม (VAT)	7.00 %

ค่างาน (ทุน) ล้านบาท	ค่าใช้จ่ายในการดำเนินงานก่อสร้าง (%)				รวมในรูป Factor F	ภาษีมูลค่าเพิ่ม (VAT)	Factor F	Factor F ผนวก 1	Factor F ผนวก 2
	ค่าอำนวยการ	ค่าดอกเบี้ย	ค่ากำไร	รวมค่าใช้จ่าย					
180.00	3.9481	1.1666	4.0000	9.1147	1.0911	1.0700	1.1674	1.1853	1.2031
190.00	4.2661	1.1666	3.5000	8.9327	1.0893	1.0700	1.1655	1.1843	1.2031
200.00	4.2419	1.1666	3.5000	8.9085	1.0890	1.0700	1.1652	1.1840	1.2027
210.00	4.1793	1.1666	3.5000	8.8459	1.0884	1.0700	1.1645	1.1835	1.2024
220.00	4.0683	1.1666	3.5000	8.7349	1.0873	1.0700	1.1634	1.1821	1.2009
230.00	3.9805	1.1666	3.5000	8.6471	1.0864	1.0700	1.1624	1.1810	1.1997
240.00	3.8615	1.1666	3.5000	8.5281	1.0852	1.0700	1.1611	1.1796	1.1980
250.00	3.7521	1.1666	3.5000	8.4187	1.0841	1.0700	1.1599	1.1782	1.1965
260.00	3.6511	1.1666	3.5000	8.3177	1.0831	1.0700	1.1589	1.1770	1.1951

นาย พรธเนศ เขมะพัฒนสมาน

14 พฤษภาคม 2569 15:00:47

คณะกรรมการราคากลาง
 (ลงชื่อ).....
 (ลงชื่อ).....
 (ลงชื่อ).....

โครงการ : ประกวดราคาจ้างก่อสร้างโครงการปรับปรุงสะพาน บริเวณทางเข้าหมู่บ้านประชาชนเวศน์ ๒ ระยะ ๓ ข้ามคลองบางตลาด ด้วยวิธีประกวดราคาอิเล็กทรอนิกส์ (e-bidding) / โครงการปรับปรุงสะพาน
 บริเวณทางเข้าหมู่บ้านประชาชนเวศน์ ๒ ระยะ ๓ ข้ามคลองบางตลาด
 เลขที่หนังสือ : อัตราดอกเบี้ยเงินกู้สำหรับใช้เป็นเกณฑ์ในการคำนวณราคากลางงานก่อสร้าง (ร้อยละ 7)

Factor F งานก่อสร้างทาง

เงินล่วงหน้าจ่าย	0.00 %	ดอกเบี้ยเงินกู้	7.00 % ต่อปี
เงินประกันผลงานหัก	0.00 %	ค่าภาษีมูลค่าเพิ่ม (VAT)	7.00 %

ค่างาน (ทุน) ล้านบาท	ค่าใช้จ่ายในการดำเนินงานก่อสร้าง (%)				รวมในรูป Factor F	ภาษีมูลค่าเพิ่ม (VAT)	Factor F	Factor F ผนวก 1	Factor F ผนวก 2
	ค่าอำนวยการ	ค่าดอกเบี้ย	ค่ากำไร	รวมค่าใช้จ่าย					
270.00	3.5577	1.1666	3.5000	8.2243	1.0822	1.0700	1.1579	1.1759	1.1939
280.00	3.4708	1.1666	3.5000	8.1374	1.0813	1.0700	1.1569	1.1748	1.1926
290.00	3.3900	1.1666	3.5000	8.0566	1.0805	1.0700	1.1561	1.1738	1.1915
300.00	3.3145	1.1666	3.5000	7.9811	1.0798	1.0700	1.1553	1.1729	1.1905
350.00	3.2735	1.1666	3.5000	7.9401	1.0794	1.0700	1.1549	1.1724	1.1900
400.00	3.1484	1.1666	3.5000	7.8150	1.0781	1.0700	1.1535	1.1712	1.1890
450.00	3.1265	1.1666	3.5000	7.7931	1.0779	1.0700	1.1533	1.1710	1.1887
500.00	3.0167	1.1666	3.5000	7.6833	1.0768	1.0700	1.1521	1.1698	1.1875
700.00	2.7734	1.1666	3.5000	7.4400	1.0744	1.0700	1.1496	1.1668	1.1841

นาย พรธเนศ เขมะพัฒนสมาน

14 พฤษภาคม 2569 15:00:47

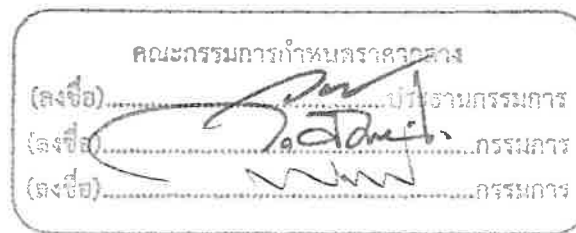

โครงการ : ประกวดราคาจ้างก่อสร้างโครงการปรับปรุงสะพาน บริเวณทางเข้าหมู่บ้านประชาชนิเวณ ๒ ระยะ ๓ ข้ามคลองบางตลาด ด้วยวิธีประกวดราคาอิเล็กทรอนิกส์ (e-bidding) / โครงการปรับปรุงสะพาน บริเวณทางเข้าหมู่บ้านประชาชนิเวณ ๒ ระยะ ๓ ข้ามคลองบางตลาด
 เลขที่หนังสือ : อัตราดอกเบี้ยเงินกู้สำหรับใช้เป็นเกณฑ์ในการคำนวณราคากลางงานก่อสร้าง (ร้อยละ 7)

Factor F งานก่อสร้างทาง

เงินล่วงหน้าจ่าย	0.00 %	ดอกเบี้ยเงินกู้	7.00 % ต่อปี
เงินประกันผลงานหัก	0.00 %	ค่าภาษีมูลค่าเพิ่ม (VAT)	7.00 %

ค่างาน (ทุน) ล้านบาท	ค่าใช้จ่ายในการดำเนินงานก่อสร้าง (%)				รวมในรูป Factor F	ภาษีมูลค่าเพิ่ม (VAT)	Factor F	Factor F ผันซุก 1	Factor F ผันซุก 2
	ค่าอำนวยความสะดวก	ค่าดอกเบี้ย	ค่ากำไร	รวมค่าใช้จ่าย					
≥700.00	2.7734	1.1666	3.5000	7.4400	1.0744	1.0700	1.1496	1.1668	1.1841

คณะกรรมการกำหนดราคากลาง

(ลงชื่อ)..... ประธานกรรมการ

(ลงชื่อ)..... กรรมการ

(ลงชื่อ)..... กรรมการ

นาย พรธเนศ เขมะพัฒนสมาน

14 พฤษภาคม 2569 15:00:47

โครงการ : ประกวดราคาจ้างก่อสร้างโครงการปรับปรุงสะพาน บริเวณทางเข้าหมู่บ้านประชาชนเวศน์ ๒ ระยะ ๓ ข้ามคลองบางตลาด ด้วยวิธีประกวดราคาอิเล็กทรอนิกส์ (e-bidding) / โครงการปรับปรุงสะพาน
 เลขที่หนังสือ : อัตราดอกเบี้ยเงินกู้สำหรับใช้เป็นเกณฑ์ในการคำนวณราคากลางงานก่อสร้าง (ร้อยละ 7)

ค่างานต้นทุนรวมทั้งโครงการ	4,756,028.16 บาท
ผลรวมค่างานต้นทุนงานก่อสร้างทาง	27,124.00 บาท
แหล่งของเงินงบประมาณ	8,000,000.00 บาท
แหล่งของเงินนอกงบประมาณ	0.00 บาท

จากตาราง Factor F งานก่อสร้างทาง

เงินล่วงหน้าจ่าย	0.00 %	ดอกเบี้ยเงินกู้	7.00 % ต่อปี
เงินประกันผลงานหัก	0.00 %	ค่าภาษีมูลค่าเพิ่ม (VAT)	7.00 %

Factor F งานก่อสร้างทาง

ค่างานต้นทุน	Factor F
5,000,000.00	1.3642

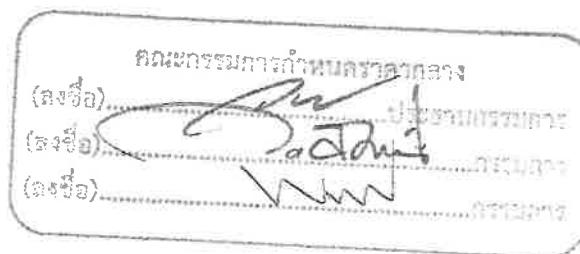

นาย พรธเนศ เขมะพัฒนสมาน

14 พฤษภาคม 2569 15:00:47

โครงการ : ประกวดราคาจ้างก่อสร้างโครงการปรับปรุงสะพาน บริเวณทางเข้าหมู่บ้านประชาชนเวศน์ ๒ ระยะ ๓ ข้ามคลองบางตลาด ด้วยวิธีประกวดราคาอิเล็กทรอนิกส์ (e-bidding) / โครงการปรับปรุงสะพาน บริเวณทางเข้าหมู่บ้านประชาชนเวศน์ ๒ ระยะ ๓ ข้ามคลองบางตลาด

เลขที่หนังสือ : อัตราดอกเบี้ยเงินกู้สำหรับใช้เป็นเกณฑ์ในการคำนวณราคากลางงานก่อสร้าง (ร้อยละ 7)

Factor F งานก่อสร้างสะพานและท่อเหลี่ยม

เงินล่วงหน้าจ่าย	0.00 %	ดอกเบี้ยเงินกู้	7.00 % ต่อปี
เงินประกันผลงานหัก	0.00 %	ค่าภาษีมูลค่าเพิ่ม (VAT)	7.00 %

ค่างาน (ทุน) ล้านบาท	ค่าใช้จ่ายในการดำเนินงานก่อสร้าง (%)				รวมในรูป Factor F	ภาษีมูลค่าเพิ่ม (VAT)	Factor F
	ค่าอำนวยความสะดวก	ค่าดอกเบี้ย	ค่ากำไร	รวมค่าใช้จ่าย			
50.00	5.1389	1.1666	4.5000	10.8055	1.1080	1.0700	1.1856
55.00	5.0153	1.1666	4.5000	10.6819	1.1068	1.0700	1.1843
60.00	4.8662	1.1666	4.5000	10.5328	1.1053	1.0700	1.1827
65.00	5.0598	1.1666	4.0000	10.2264	1.1022	1.0700	1.1794
70.00	4.9727	1.1666	4.0000	10.1393	1.1013	1.0700	1.1784
75.00	4.7381	1.1666	4.0000	9.9047	1.0990	1.0700	1.1759
80.00	4.5082	1.1666	4.0000	9.6748	1.0967	1.0700	1.1735
85.00	4.3052	1.1666	4.0000	9.4718	1.0947	1.0700	1.1713
90.00	4.2178	1.1666	4.0000	9.3844	1.0938	1.0700	1.1704

นาย พรธเนศ เขมะพัฒนสมาน

14 พฤษภาคม 2569 15:00:47

คณะกรรมการพิจารณาราคากลาง
 (ลงชื่อ).....ประธานกรรมการ
 (ลงชื่อ).....กรรมการ
 (ลงชื่อ).....กรรมการ

โครงการ : ประกวดราคาจ้างก่อสร้างโครงการปรับปรุงสะพาน บริเวณทางเข้าหมู่บ้านประชาชนเวศน์ ๒ ระยะ ๓ ข้ามคลองบางตลาด ด้วยวิธีประกวดราคาอิเล็กทรอนิกส์ (e-bidding) / โครงการปรับปรุงสะพาน
 บริเวณทางเข้าหมู่บ้านประชาชนเวศน์ ๒ ระยะ ๓ ข้ามคลองบางตลาด
 เลขที่หนังสือ : อัตราดอกเบี้ยเงินกู้สำหรับใช้เป็นเกณฑ์ในการคำนวณราคากลางงานก่อสร้าง (ร้อยละ 7)

Factor F งานก่อสร้างสะพานและท่อเหลี่ยม

เงินล่วงหน้าจ่าย 0.00 % ดอกเบี้ยเงินกู้ 7.00 % ต่อปี
 เงินประกันผลงานหัก 0.00 % ค่าภาษีมูลค่าเพิ่ม (VAT) 7.00 %

ค่างาน (ทุน) ล้านบาท	ค่าใช้จ่ายในการดำเนินงานก่อสร้าง (%)				รวมในรูป Factor F	ภาษีมูลค่าเพิ่ม (VAT)	Factor F
	ค่าอำนวยการ	ค่าดอกเบี้ย	ค่ากำไร	รวมค่าใช้จ่าย			
95.00	4.1333	1.1666	4.0000	9.2999	1.0929	1.0700	1.1694
100.00	3.9801	1.1666	4.0000	9.1467	1.0914	1.0700	1.1678
105.00	4.4446	1.1666	3.5000	9.1112	1.0911	1.0700	1.1675
110.00	4.3392	1.1666	3.5000	9.0058	1.0900	1.0700	1.1663
115.00	4.1970	1.1666	3.5000	8.8636	1.0886	1.0700	1.1648
120.00	4.0666	1.1666	3.5000	8.7332	1.0873	1.0700	1.1634
125.00	4.0118	1.1666	3.5000	8.6784	1.0867	1.0700	1.1628
130.00	3.9900	1.1666	3.5000	8.6566	1.0865	1.0700	1.1626
135.00	3.8821	1.1666	3.5000	8.5487	1.0854	1.0700	1.1614

นาย พรธเนศ เขมะพัฒนสมาน

14 พฤษภาคม 2569 15:00:47

คณะกรรมการประกวดราคา
 (ลงชื่อ).....ประธานกรรมการ
 (ลงชื่อ).....กรรมการ
 (ลงชื่อ).....กรรมการ

โครงการ : ประกวดราคาจ้างก่อสร้างโครงการปรับปรุงสะพาน บริเวณทางเข้าหมู่บ้านประชาชนิเวณ ๒ ระยะ ๓ ซ้ำมคลองบางตลาด ด้วยวิธีประกวดราคาอิเล็กทรอนิกส์ (e-bidding) / โครงการปรับปรุงสะพาน
 บริเวณทางเข้าหมู่บ้านประชาชนิเวณ ๒ ระยะ ๓ ซ้ำมคลองบางตลาด
 เลขที่หนังสือ : อัตราดอกเบี้ยเงินกู้สำหรับใช้เป็นเกณฑ์ในการคำนวณราคากลางงานก่อสร้าง (ร้อยละ 7)

Factor F งานก่อสร้างสะพานและท่อเหลี่ยม

เงินล่วงหน้าจ่าย	0.00 %	ดอกเบี้ยเงินกู้	7.00 % ต่อปี
เงินประกันผลงานหัก	0.00 %	ค่าภาษีมูลค่าเพิ่ม (VAT)	7.00 %

ความงาน (ทุน) ล้านบาท	ค่าใช้จ่ายในการดำเนินงานก่อสร้าง (%)				รวมในรูป Factor F	ภาษีมูลค่าเพิ่ม (VAT)	Factor F
	ค่าดำเนินการ	ค่าดอกเบี้ย	ค่ากำไร	รวมค่าใช้จ่าย			
140.00	3.7818	1.1666	3.5000	8.4484	1.0844	1.0700	1.1603
145.00	3.6885	1.1666	3.5000	8.3551	1.0835	1.0700	1.1593
150.00	3.6015	1.1666	3.5000	8.2681	1.0826	1.0700	1.1584
155.00	3.5199	1.1666	3.5000	8.1865	1.0818	1.0700	1.1575
160.00	3.4436	1.1666	3.5000	8.1102	1.0811	1.0700	1.1568
165.00	3.3718	1.1666	3.5000	8.0384	1.0803	1.0700	1.1559
170.00	3.3044	1.1666	3.5000	7.9710	1.0797	1.0700	1.1553
175.00	3.2406	1.1666	3.5000	7.9072	1.0790	1.0700	1.1545
180.00	3.1806	1.1666	3.5000	7.8472	1.0784	1.0700	1.1539

นาย พรธเนต เขมะพัฒนสมาน

14 พฤษภาคม 2569 15:00:47

คณะกรรมการประกวดราคา
 (ลงชื่อ).....
 (ลงชื่อ).....
 (ลงชื่อ).....

โครงการ : ประกวดราคาจ้างก่อสร้างโครงการปรับปรุงสะพาน บริเวณทางเข้าหมู่บ้านประชาชนเวศน์ ๒ ระยะ ๓ ข้ามคลองบางตลาด ด้วยวิธีประกวดราคาอิเล็กทรอนิกส์ (e-bidding) / โครงการปรับปรุงสะพาน
 บริเวณทางเข้าหมู่บ้านประชาชนเวศน์ ๒ ระยะ ๓ ข้ามคลองบางตลาด

เลขที่หนังสือ : อัตราดอกเบี้ยเงินกู้สำหรับใช้เป็นเกณฑ์ในการคำนวณราคากลางงานก่อสร้าง (ร้อยละ 7)

Factor F งานก่อสร้างสะพานและท่อเหลี่ยม

เงินล่วงหน้าจ่าย	0.00 %	ดอกเบี้ยเงินกู้	7.00 % ต่อปี
เงินประกันผลงานหัก	0.00 %	ค่าภาษีมูลค่าเพิ่ม (VAT)	7.00 %

ค่างาน (ทุน) ล้านบาท	ค่าใช้จ่ายในการดำเนินงานก่อสร้าง (%)				รวมในรูป Factor F	ภาษีมูลค่าเพิ่ม (VAT)	Factor F
	ค่าอำนวยการ	ค่าดอกเบี้ย	ค่ากำไร	รวมค่าใช้จ่าย			
185.00	3.1236	1.1666	3.5000	7.7902	1.0779	1.0700	1.1534
190.00	3.0697	1.1666	3.5000	7.7363	1.0773	1.0700	1.1527
195.00	3.0186	1.1666	3.5000	7.6852	1.0768	1.0700	1.1522
≥200.00	2.9701	1.1666	3.5000	7.6367	1.0763	1.0700	1.1516

นาย พรธเนศ เขมะพัฒนสมาน
 14 พฤษภาคม 2569 15:00:47

คณะกรรมการกำหนดราคากลาง
 (ลงชื่อ).....ประธานกรรมการ
 (ลงชื่อ).....กรรมการ
 (ลงชื่อ).....กรรมการ

โครงการ : ประกวดราคาจ้างก่อสร้างโครงการปรับปรุงสะพาน บริเวณทางเข้าหมู่บ้านประชาชนเวศน์ ๒ ระยะ ๓ ข้ามคลองบางตลาด ด้วยวิธีประกวดราคาอิเล็กทรอนิกส์ (e-bidding) / โครงการปรับปรุงสะพาน
 เลขที่หนังสือ : อัตราดอกเบี้ยเงินกู้สำหรับใช้เป็นเกณฑ์ในการคำนวณราคากลางงานก่อสร้าง (ร้อยละ 7)

ค่างานต้นทุนรวมทั้งโครงการ	4,756,028.16 บาท
ผลรวมค่างานต้นทุนงานก่อสร้างสะพานและท่อเหลี่ยม	4,728,904.16 บาท
แหล่งของเงินงบประมาณ	8,000,000.00 บาท
แหล่งของเงินนอกงบประมาณ	0.00 บาท

จากตาราง Factor F งานก่อสร้างสะพานและท่อเหลี่ยม

เงินล่วงหน้าจ่าย	0.00 %	ดอกเบี้ยเงินกู้	7.00 % ต่อปี
เงินประกันผลงานหัก	0.00 %	ค่าภาษีมูลค่าเพิ่ม (VAT)	7.00 %

Factor F งานก่อสร้างสะพานและท่อเหลี่ยม

ค่างานต้นทุน	Factor F
5,000,000.00	1.2799

นาย พรธเนศ เขมะพัฒนสมาน

14 พฤษภาคม 2569 15:00:47

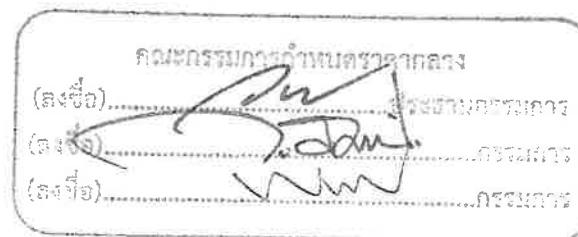

โครงการ : ประกวดราคาจ้างก่อสร้างโครงการปรับปรุงสะพาน บริเวณทางเข้าหมู่บ้านประชาชนเวศน์ ๒ ระยะ ๓ ข้ามคลองบางตลาด ด้วยวิธีประกวดราคาอิเล็กทรอนิกส์ (e-bidding)

แบบสรุปข้อมูลวัสดุและค่าดำเนินการ
งานก่อสร้างทาง สะพาน และท่อเหลี่ยม

โครงการ/งานก่อสร้าง	ประกวดราคาจ้างก่อสร้างโครงการปรับปรุงสะพาน บริเวณทางเข้าหมู่บ้านประชาชนเวศน์ ๒ ระยะ ๓ ข้ามคลองบางตลาด ด้วยวิธีประกวดราคาอิเล็กทรอนิกส์ (e-bidding) /					
	โครงการปรับปรุงสะพาน บริเวณทางเข้าหมู่บ้านประชาชนเวศน์ ๒ ระยะ ๓ ข้ามคลองบางตลาด					
สาย	ถนนสามัคคี					
ตอน	หมู่บ้านประชาชนเวศน์ 2 ระยะ 3					
อยู่ในท้องที่จังหวัด	นนทบุรี	เขตฝนตก	ปกติ	ราคาน้ำมันโซลา	41.45	บาท/ลิตร
อัตราดอกเบี้ยเงินกู้ (MLR)	7.00%	เงินล่วงหน้าจ่าย			0.00%	
เงินประกันผลงานหัก	0.00%	ภาษีมูลค่าเพิ่ม			7.00%	

ที่	รายการ	หน่วย	ค่าวัสดุ (บาท)	ระยะขนส่ง (กม.)	ค่าขนส่ง (บาท)	ค่าขนส่งขึ้นลง (บาท)	ค่าตัด/ ตัดเหล็ก (บาท)	รวม (บาท)	วันที่ที่กระทรวง พาณิชย์ประกาศ ล่าสุด	แหล่งที่มา
1	เสาเข็มหกเหลี่ยมกลวงเสาเข็มหกเหลี่ยมกลวงขนาด15ชม.ยาว3เมตร	ทอน	277.20	0.00	0.00	0.00	0.00	277.20	ม.ค. 2569	
2	กำลังอัดประลัยที่อายุ28วัน(กก./ตร.ชม.)รูปปลุกบาศก์15*15*15ชม.และรูปทรงกระบอก15*30ชม.ตราซีแพค*รูปปลุกบาศก์320กก./ตร.ชม.และรูปทรงกระบอก280กก./ตร.ชม.ตราซีแพค	ลบ.ม.	2,579.80	0.00	0.00	0.00	0.00	2,579.80	เม.ย. 2569	
3	เหล็กเส้นกลมผิวข้ออ้อยSD.40(มอก.)ขนาดเส้นผ่านศูนย์กลาง20มม.ยาว10เมตร	กก.	19.90	0.00	0.00	0.00	0.00	19.90	มี.ค. 2569	

นาย พรธเนศ เขมะพัฒน์สมาน

14 พฤษภาคม 2569 15:00:50

คณะกรรมการประกวดราคาจ้าง
(ลงชื่อ).....ผู้อำนวยการ
(ลงชื่อ).....กรรมการ
(ลงชื่อ).....กรรมการ

โครงการ : ประกวราคาจ้างก่อสร้างโครงการปรับปรุงสะพาน บริเวณทางเข้าหมู่บ้านประชาชนเวศน์ ๒ ระยะ ๓ ข้ามคลองบางตลาด ด้วยวิธีประกวดราคาอิเล็กทรอนิกส์ (e-bidding)

แบบสรุปข้อมูลวัสดุและค่าดำเนินการ
งานก่อสร้างทาง สะพาน และท่อเหลี่ยม

โครงการ/งานก่อสร้าง	ประกวดราคาจ้างก่อสร้างโครงการปรับปรุงสะพาน บริเวณทางเข้าหมู่บ้านประชาชนเวศน์ ๒ ระยะ ๓ ข้ามคลองบางตลาด ด้วยวิธีประกวดราคาอิเล็กทรอนิกส์ (e-bidding) /					
	โครงการปรับปรุงสะพาน บริเวณทางเข้าหมู่บ้านประชาชนเวศน์ ๒ ระยะ ๓ ข้ามคลองบางตลาด					
สาย	ถนนสามัคคี					
ตอน	หมู่บ้านประชาชนเวศน์ 2 ระยะ 3					
อยู่ในท้องที่จังหวัด	นนทบุรี	เขตฝนตก	ปกติ	ราคาน้ำมันโซลา	41.45	บาท/ลิตร
อัตราดอกเบี้ยเงินกู้ (MLR)	7.00%	เงินล่วงหน้าจ่าย			0.00%	
เงินประกันผลงานหัก	0.00%	ภาษีมูลค่าเพิ่ม			7.00%	

ที่	รายการ	หน่วย	ค่าวัสดุ (บาท)	ระยะขนส่ง (กม.)	ค่าขนส่ง (บาท)	ค่าขนส่งขึ้นลง (บาท)	ค่าตัด/ ตัดเหล็ก (บาท)	รวม (บาท)	วันที่ที่กระทรวง พาณิชย์ประกาศ ล่าสุด	แหล่งที่มา
3	(Tempcore)	กก.	19.90	0.00	0.00	0.00	0.00	19.90	มี.ค. 2569	
4	เหล็กเส้นกลมผิวข้ออ้อยSD.40(มอก.)ขนาดเส้นผ่านศูนย์กลาง12มม.ยาว10เมตร(Tempcore)	ตัน	20.10	0.00	0.00	0.08	0.00	20.18	มี.ค. 2569	
5	เหล็กเส้นกลมผิวเรียบSR.24(มอก.)ขนาดเส้นผ่านศูนย์กลาง9มม.ยาว10เมตร	กก.	20,500.00	0.00	0.00	0.08	0.00	20,500.08	ม.ค. 2569	
6	เหล็กเส้นกลมผิวเรียบSR.24(มอก.)ขนาดเส้นผ่านศูนย์กลาง6มม.ยาว10เมตร	กก.	21.25	0.00	0.00	0.08	0.00	21.33	มี.ค. 2569	
7	ลวดผูกเหล็กลวดผูกเหล็กศก.1.25มม.	กก.	25.83	0.00	0.00	0.00	0.00	25.83	มี.ย. 2567	

นาย พรธเนศ เขมะพัฒนสมาน

14 พฤษภาคม 2569 15:00:50

(ลงชื่อ).....ประธานกรรมการ
(ลงชื่อ).....กรรมการ
(ลงชื่อ).....กรรมการ

โครงการ : ประกวดราคาจ้างก่อสร้างโครงการปรับปรุงสะพาน บริเวณทางเข้าหมู่บ้านประชาชนเวศน์ ๒ ระยะ ๓ ข้ามคลองบางตลาด ด้วยวิธีประกวดราคาอิเล็กทรอนิกส์ (e-bidding)

**แบบสรุปข้อมูลวัสดุและค่าดำเนินการ
งานก่อสร้างทาง สะพาน และท่อเหลี่ยม**

โครงการ/งานก่อสร้าง	ประกวดราคาจ้างก่อสร้างโครงการปรับปรุงสะพาน บริเวณทางเข้าหมู่บ้านประชาชนเวศน์ ๒ ระยะ ๓ ข้ามคลองบางตลาด ด้วยวิธีประกวดราคาอิเล็กทรอนิกส์ (e-bidding) /					
	โครงการปรับปรุงสะพาน บริเวณทางเข้าหมู่บ้านประชาชนเวศน์ ๒ ระยะ ๓ ข้ามคลองบางตลาด					
สาย	ถนนสามัคคี					
ตอน	หมู่บ้านประชาชนเวศน์ 2 ระยะ 3					
อยู่ในท้องที่จังหวัด	นนทบุรี	เขตฝนตก	ปกติ	ราคาน้ำมันโซลา	41.45	บาท/ลิตร
อัตราดอกเบี้ยเงินกู้ (MLR)	7.00%	เงินล่วงหน้าจ่าย			0.00%	
เงินประกันผลงานหัก	0.00%	ภาษีมูลค่าเพิ่ม			7.00%	

ที่	รายการ	หน่วย	ค่าวัสดุ (บาท)	ระยะขนส่ง (กม.)	ค่าขนส่ง (บาท)	ค่าขนส่งขึ้นลง (บาท)	ค่าตัด/ ตัดเหล็ก (บาท)	รวม (บาท)	วันที่ที่กระทรวง พาณิชย์ประกาศ ล่าสุด	แหล่งที่มา
7	(เบอร์18)	กก.	25.83	0.00	0.00	0.00	0.00	25.83	มี.ย. 2567	
8	ไม้ยางไม้ยางไม้ไสขนาด1x8นิ้วยาว4-4.50เมตร	ลบ.ฟ.	725.00	0.00	0.00	0.00	0.00	725.00	ธ.ค. 2561	
9	ไม้ยางไม้ยางไม้ไสขนาด11/2x3นิ้วยาว4-4.50เมตร	ลบ.ฟ.	675.00	0.00	0.00	0.00	0.00	675.00	ธ.ค. 2561	
10	ตะปูตอกไม้ตะปูตอกไม้ขนาด4นิ้วน้ำหนักสุทธิ17.6กก.ตราเอ	ลัง	439.26	0.00	0.00	0.00	0.00	439.26	เม.ย. 2565	
11	ยางมะตอยชนิดเออีแข็งตัวเร็วเกรดCRS-2บรรจุBULK	ตัน	27,933.33	0.00	0.00	0.00	0.00	27,933.33	ธ.ค. 2567	

นาย พรธเนศ เขมะพัฒนสมาน
14 พฤษภาคม 2569 15:00:50

คณะกรรมการ
(ลงชื่อ).....
(ลงชื่อ).....
(ลงชื่อ).....

โครงการ : ประเมินราคาจ้างก่อสร้างโครงการปรับปรุงสะพาน บริเวณทางเข้าหมู่บ้านประชาชนเวศน์ ๒ ระยะ ๓ ข้ามคลองบางตลาด ด้วยวิธีประกวดราคาอิเล็กทรอนิกส์ (e-bidding)

แบบสรุปข้อมูลวัสดุและค่าดำเนินการ
งานก่อสร้างทาง สะพาน และท่อเหลี่ยม

โครงการ/งานก่อสร้าง	ประกวดราคาจ้างก่อสร้างโครงการปรับปรุงสะพาน บริเวณทางเข้าหมู่บ้านประชาชนเวศน์ ๒ ระยะ ๓ ข้ามคลองบางตลาด ด้วยวิธีประกวดราคาอิเล็กทรอนิกส์ (e-bidding) /					
	โครงการปรับปรุงสะพาน บริเวณทางเข้าหมู่บ้านประชาชนเวศน์ ๒ ระยะ ๓ ข้ามคลองบางตลาด					
สาย	ถนนสามัคคี					
ตอน	หมู่บ้านประชาชนเวศน์ 2 ระยะ 3					
อยู่ในท้องที่จังหวัด	นนทบุรี	เขตฝนตก	ปกติ	ราคาน้ำมันโซลา	41.45	บาท/ลิตร
อัตราดอกเบี้ยเงินกู้ (MLR)	7.00%	เงินล่วงหน้าจ่าย			0.00%	
เงินประกันผลงานหัก	0.00%	ภาษีมูลค่าเพิ่ม			7.00%	

ที่	รายการ	หน่วย	ค่าวัสดุ (บาท)	ระยะขนส่ง (กม.)	ค่าขนส่ง (บาท)	ค่าขนส่ง (บาท)	ค่าตัด/ ตัดเหล็ก (บาท)	รวม (บาท)	วันที่ที่กระทรวง พาณิชย์ประกาศ ล่าสุด	แหล่งที่มา
12	ท่อประปาพีวีซีแข็งชนิดปลายธรรมดาชั้น8.5ขนาดเส้นผ่านศูนย์กลาง2นิ้วยาว4เมตรตรงท่อน้ำไทย	ท่อน	168.05	0.00	0.00	0.00	0.00	168.05	ม.ค. 2569	
13	ทรายหยาบทรายหยาบ	ลบ.ม.	513.33	0.00	0.00	0.00	0.00	513.33	มี.ค. 2569	
14	ก้อนอิฐมอญครึ่งแผ่น	บาท/ตร.ม.	282.00	0.00	0.00	0.00	0.00	282.00	พ.ค. 2565	บันทึกสืบ
15	ท่อประปาพีวีซีแข็งชนิดปลายธรรมดาชั้น8.5ขนาดเส้นผ่านศูนย์กลาง11/2นิ้วยาว4เมตรตรงท่อน้ำไทย	ท่อน	106.59	0.00	0.00	0.00	0.00	106.59	เม.ย. 2565	
16	แผ่นGeotextile	บาท/ตร.ม.	100.00	0.00	0.00	0.00	0.00	100.00	พ.ค. 2565	บันทึกสืบ

คณะกรรมการกำหนดราคา ๑๑

(ลงชื่อ).....
(ลงชื่อ).....
(ลงชื่อ).....

นาย พรธเนศ เขมะพัฒนสมาน
14 พฤษภาคม 2569 15:00:50

โครงการ : ประกวราคาจ้างก่อสร้างโครงการปรับปรุงสะพาน บริเวณทางเข้าหมู่บ้านประชาชนเวศน์ ๒ ระยะ ๓ ข้ามคลองบางตลาด ด้วยวิธีประกวดราคาอิเล็กทรอนิกส์ (e-bidding)

แบบสรุปข้อมูลวัสดุและค่าดำเนินการ
งานก่อสร้างทาง สะพาน และท่อเหลี่ยม

โครงการ/งานก่อสร้าง	ประกวดราคาจ้างก่อสร้างโครงการปรับปรุงสะพาน บริเวณทางเข้าหมู่บ้านประชาชนเวศน์ ๒ ระยะ ๓ ข้ามคลองบางตลาด ด้วยวิธีประกวดราคาอิเล็กทรอนิกส์ (e-bidding) /					
	โครงการปรับปรุงสะพาน บริเวณทางเข้าหมู่บ้านประชาชนเวศน์ ๒ ระยะ ๓ ข้ามคลองบางตลาด					
สาย	ถนนสามัคคี					
ตอน	หมู่บ้านประชาชนเวศน์ 2 ระยะ 3					
อยู่ในท้องที่จังหวัด	นนทบุรี	เขตฝนตก	ปกติ	ราคาน้ำมันโซลา	41.45	บาท/ลิตร
อัตราดอกเบี้ยเงินกู้ (MLR)	7.00%	เงินล่วงหน้าจ่าย			0.00%	
เงินประกันผลงานหัก	0.00%	ภาษีมูลค่าเพิ่ม			7.00%	

ที่	รายการ	หน่วย	ค่าวัสดุ (บาท)	ระยะขนส่ง (กม.)	ค่าขนส่ง (บาท)	ค่าขนส่งขึ้นลง (บาท)	ค่าตัด/ ตัดเหล็ก (บาท)	รวม (บาท)	วันที่ที่กระทรวง พาณิชย์ประกาศ ล่าสุด	แหล่งที่มา
17	ฉาบปูนเรียบสองด้าน	บาท/ตร.ม.	95.00	0.00	0.00	0.00	0.00	95.00	พ.ค. 2565	บันทึกสืบ
18	ทาสีรองพื้น/ทาสีน้ำอะคริลิก	บาท/ตร.ม.	44.00	0.00	0.00	0.00	0.00	44.00	พ.ค. 2565	บันทึกสืบ
19	เหล็กกล่องขนาด50x50x2.0มม.	บาท	473.00	0.00	0.00	0.00	0.00	473.00	พ.ค. 2565	บันทึกสืบ
20	ทาสีกันสนิม/ทาสีน้ำมัน	บาท/ตร.ม.	58.00	0.00	0.00	0.00	0.00	58.00	พ.ค. 2565	บันทึกสืบ
21	บัวปูนปั้นสำเร็จรูป	บาท/เมตร	90.00	0.00	0.00	0.00	0.00	90.00	พ.ค. 2565	บันทึกสืบ
22	โคมไฟฟ้าแบบเปลือยหลอดฟลูออเรสเซนต์ T8แบบมาตรฐานโคม1x36วัตต์ขนาด6x12 0ชม.พร้อมอุปกรณ์ครบชุด	บาท	360.00	0.00	0.00	0.00	0.00	360.00	พ.ค. 2565	บันทึกสืบ

คณะกรรมการกำหนดราคากลาง
(ลงชื่อ).....ประธานกรรมการ
(ลงชื่อ).....กรรมการ
(ลงชื่อ).....กรรมการ

นาย พรธเนศ เขมะพัฒนสมาน
14 พฤษภาคม 2569 15:00:50

โครงการ : ประกวดราคาจ้างก่อสร้างโครงการปรับปรุงสะพาน บริเวณทางเข้าหมู่บ้านประชาชนเวศน์ ๒ ระยะ ๓ ข้ามคลองบางตลาด ด้วยวิธีประกวดราคาอิเล็กทรอนิกส์ (e-bidding)

แบบสรุปข้อมูลวัสดุและค่าดำเนินการ
งานก่อสร้างทาง สะพาน และท่อเหลี่ยม

โครงการ/งานก่อสร้าง	ประกวดราคาจ้างก่อสร้างโครงการปรับปรุงสะพาน บริเวณทางเข้าหมู่บ้านประชาชนเวศน์ ๒ ระยะ ๓ ข้ามคลองบางตลาด ด้วยวิธีประกวดราคาอิเล็กทรอนิกส์ (e-bidding) /					
	โครงการปรับปรุงสะพาน บริเวณทางเข้าหมู่บ้านประชาชนเวศน์ ๒ ระยะ ๓ ข้ามคลองบางตลาด					
สาย	ถนนสามัคคี					
ตอน	หมู่บ้านประชาชนเวศน์ 2 ระยะ 3					
อยู่ในท้องที่จังหวัด	นนทบุรี	เขตฝนตก	ปกติ	ราคาน้ำมันโซลา	41.45	บาท/ลิตร
อัตราดอกเบี้ยเงินกู้ (MLR)	7.00%	เงินลงทุนง่าย			0.00%	
เงินประกันผลงานหัก	0.00%	ภาษีมูลค่าเพิ่ม			7.00%	

ที่	รายการ	หน่วย	ค่าวัสดุ (บาท)	ระยะขนส่ง (กม.)	ค่าขนส่ง (บาท)	ค่าขนส่งขึ้นลง (บาท)	ค่าตัด/ ตัดเหล็ก (บาท)	รวม (บาท)	วันที่ที่กระทรวง พาณิชย์ประกาศ ล่าสุด	แหล่งที่มา
23	สวิตซ์ไฟฟ้าทางเดียว15A250V	บาท	58.00	0.00	0.00	0.00	0.00	58.00	พ.ค. 2565	บันทึกสืบ
24	เต้ารับไฟฟ้าแบบคู่ขากลม- แบน16A250Vมีกราวด์	บาท	123.00	0.00	0.00	0.00	0.00	123.00	พ.ค. 2565	บันทึกสืบ
25	ตู้ควบคุมกระแสไฟฟ้าคอนซูเมอร์ยูนิต1เฟส 2สาย63A6ช่อง	บาท	3,500.00	0.00	0.00	0.00	0.00	3,500.00	พ.ค. 2565	บันทึกสืบ
26	เหล็กกล่องขนาด4"x4"x2.3มม.	บาท	1,446.00	0.00	0.00	0.00	0.00	1,446.00	พ.ค. 2565	บันทึกสืบ
27	เหล็กกลมกลวงขนาด๑1"x2.3มม.	บาท	291.00	0.00	0.00	0.00	0.00	291.00	พ.ค. 2565	บันทึกสืบ
28	แผ่นพื้นสำเร็จรูปPLANKกว้าง0.	บาท	37,400.00	0.00	0.00	0.00	0.00	37,400.00	เม.ย. 2565	บันทึกสืบ

นาย พรธเนศ เขมะพัฒนสมาน
14 พฤษภาคม 2569 15:00:50

(ลงชื่อ) กรรมการ
 (ลงชื่อ) กรรมการ
 (ลงชื่อ) กรรมการ

โครงการ : ประกวดราคาจ้างก่อสร้างโครงการปรับปรุงสะพาน บริเวณทางเข้าหมู่บ้านประชาชนเวศน์ ๒ ระยะ ๓ ข้ามคลองบางตลาด ด้วยวิธีประกวดราคาอิเล็กทรอนิกส์ (e-bidding)

แบบสรุปข้อมูลวัสดุและค่าดำเนินการ
งานก่อสร้างทาง สะพาน และท่อเหลี่ยม

โครงการ/งานก่อสร้าง	ประกวดราคาจ้างก่อสร้างโครงการปรับปรุงสะพาน บริเวณทางเข้าหมู่บ้านประชาชนเวศน์ ๒ ระยะ ๓ ข้ามคลองบางตลาด ด้วยวิธีประกวดราคาอิเล็กทรอนิกส์ (e-bidding) /					
	โครงการปรับปรุงสะพาน บริเวณทางเข้าหมู่บ้านประชาชนเวศน์ ๒ ระยะ ๓ ข้ามคลองบางตลาด					
สาย	ถนนสามัคคี					
ตอน	หมู่บ้านประชาชนเวศน์ 2 ระยะ 3					
อยู่ในท้องที่จังหวัด	นนทบุรี	เขตफलตง	ปกติ	ราคาน้ำมันโซลา	41.45	บาท/ลิตร
อัตราดอกเบี้ยเงินกู้ (MLR)	7.00%	เงินล่วงหน้าจ่าย			0.00%	
เงินประกันผลงานหัก	0.00%	ภาษีมูลค่าเพิ่ม			7.00%	

ที่	รายการ	หน่วย	ค่าวัสดุ (บาท)	ระยะขนส่ง (กม.)	ค่าขนส่ง (บาท)	ค่าขนส่งขึ้นลง (บาท)	ค่าตัด/ ตัดเหล็ก (บาท)	รวม (บาท)	วันที่ที่กระทรวง พาณิชย์ประกาศ ล่าสุด	แหล่งที่มา
28	99เมตรยาว11.00เมตร(ตัวกลาง)	บาท	37,400.00	0.00	0.00	0.00	0.00	37,400.00	เม.ย. 2565	บันทึกสืบ
29	แผ่นพื้นสำเร็จรูปPLANKกว้าง0.99เมตรยาว ว11.00เมตร(ตัวริม)	บาท	38,900.00	0.00	0.00	0.00	0.00	38,900.00	เม.ย. 2565	บันทึกสืบ
30	แผ่นพื้นสำเร็จรูปPLANKกว้าง0.99เมตรยาว ว8.00เมตร(ตัวกลาง)	บาท	18,200.00	0.00	0.00	0.00	0.00	18,200.00	เม.ย. 2565	บันทึกสืบ
31	แผ่นพื้นสำเร็จรูปPLANKกว้าง0.99เมตรยาว ว8.00เมตร(ตัวริม)	บาท	19,000.00	0.00	0.00	0.00	0.00	19,000.00	เม.ย. 2565	บันทึกสืบ
32	บัวปูนบันสำเร็จรูปตัวหนังสือ	บาท	35,000.00	0.00	0.00	0.00	0.00	35,000.00	มี.ค. 2565	บันทึกสืบ

นาย พรธเนศ เชมะพัฒนสมาน
14 พฤษภาคม 2569 15:00:50

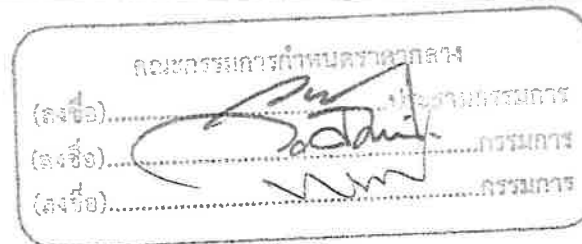

โครงการ : ประกวดราคาจ้างก่อสร้างโครงการปรับปรุงสะพาน บริเวณทางเข้าหมู่บ้านประชาชนิเวณ ๒ ระยะ ๓ ซ้ำมคลองบางตลาด ด้วยวิธีประกวดราคาอิเล็กทรอนิกส์ (e-bidding)

แบบสรุปข้อมูลวัสดุและค่าดำเนินการ
งานก่อสร้างทาง สะพาน และท่อเหลี่ยม

โครงการ/งานก่อสร้าง	ประกวดราคาจ้างก่อสร้างโครงการปรับปรุงสะพาน บริเวณทางเข้าหมู่บ้านประชาชนิเวณ ๒ ระยะ ๓ ซ้ำมคลองบางตลาด ด้วยวิธีประกวดราคาอิเล็กทรอนิกส์ (e-bidding) /					
	โครงการปรับปรุงสะพาน บริเวณทางเข้าหมู่บ้านประชาชนิเวณ ๒ ระยะ ๓ ซ้ำมคลองบางตลาด					
สาย	ถนนสามัคคี					
ตอน	หมู่บ้านประชาชนิเวณ 2 ระยะ 3					
อยู่ในท้องที่จังหวัด	นนทบุรี	เขตฝนตก	ปกติ	ราคาน้ำมันโซลา	41.45	บาท/ลิตร
อัตราดอกเบี้ยเงินกู้ (MLR)	7.00%	เงินล่วงหน้าจ่าย			0.00%	
เงินประกันผลงานหัก	0.00%	ภาษีมูลค่าเพิ่ม			7.00%	

ที่	รายการ	หน่วย	ค่าวัสดุ (บาท)	ระยะขนส่ง (กม.)	ค่าขนส่ง (บาท)	ค่าขนส่งขึ้นลง (บาท)	ค่าตัด/ ตัดเหล็ก (บาท)	รวม (บาท)	วันที่ที่กระทรวง พาณิชย์ประกาศ ล่าสุด	แหล่งที่มา
33	โคมไฟฟ้าลูมิเนียมLED30วัตต์พร้อมเสา ลูมิเนียม๘3"	บาท	65,000.00	0.00	0.00	0.00	0.00	65,000.00	เม.ย. 2565	บันทึกสืบ
34	ไฟเส้นLEDซ่อนใต้พื้นทางเท้าพร้อมอุปกรณ์ ครบชุด	บาท	1,745.00	0.00	0.00	0.00	0.00	1,745.00	เม.ย. 2565	บันทึกสืบ
35	ราวสะพานเหล็กตัดอิตาลี	บาท	25,000.00	0.00	0.00	0.00	0.00	25,000.00	พ.ค. 2565	บันทึกสืบ
36	งานทาสีตีเส้น(สีเหลือง)	บาท	290.00	0.00	0.00	0.00	0.00	290.00	พ.ค. 2565	บันทึกสืบ
37	(01- 2569)ลวดผูกเหล็กลวดผูกเหล็กศก.1.2มม.	ม้วน	64.96	0.00	0.00	0.00	0.00	64.96	เม.ย. 2569	

คณะกรรมการกำกับราคากลาง
(ลงชื่อ) กรรมการ
(ลงชื่อ) กรรมการ
(ลงชื่อ) กรรมการ

นาย พรธเนศ เขมะพัฒนสมาน

14 พฤษภาคม 2569 15:00:50

โครงการ : ประกวดราคาจ้างก่อสร้างโครงการปรับปรุงสะพาน บริเวณทางเข้าหมู่บ้านประชาชนเวศน์ ๒ ระยะ ๓ ข้ามคลองบางตลาด ด้วยวิธีประกวดราคาอิเล็กทรอนิกส์ (e-bidding)

แบบสรุปข้อมูลวัสดุและค่าดำเนินการ
งานก่อสร้างทาง สะพาน และท่อเหลี่ยม

โครงการ/งานก่อสร้าง ประกวดราคาจ้างก่อสร้างโครงการปรับปรุงสะพาน บริเวณทางเข้าหมู่บ้านประชาชนเวศน์ ๒ ระยะ ๓ ข้ามคลองบางตลาด ด้วยวิธีประกวดราคาอิเล็กทรอนิกส์ (e-bidding) /
โครงการปรับปรุงสะพาน บริเวณทางเข้าหมู่บ้านประชาชนเวศน์ ๒ ระยะ ๓ ข้ามคลองบางตลาด

สาย ถนนสามัคคี

ตอน หมู่บ้านประชาชนเวศน์ 2 ระยะ 3

อยู่ในท้องที่จังหวัด นนทบุรี เขตฝนตก ปกติ ราคาน้ำมันโซลา 41.45 บาท/ลิตร

อัตราดอกเบี้ยเงินกู้ (MLR) 7.00% เงินล่วงหน้าจ่าย 0.00%

เงินประกันผลงานหัก 0.00% ภาษีมูลค่าเพิ่ม 7.00%

ที่	รายการ	หน่วย	ค่าวัสดุ (บาท)	ระยะขนส่ง (กม.)	ค่าขนส่ง (บาท)	ค่าขนส่ง (บาท)	ค่าตัด/ ตัดเหล็ก (บาท)	รวม (บาท)	วันที่ที่กระทรวง พาณิชย์ประกาศ ล่าสุด	แหล่งที่มา
38	(01- 2569)ตะแกรงเหล็กเส้นกลมผิวเรียบชนิดสี่ เหลี่ยมจัตุรัสเหล็กคก.6.0มม.ขนาดตาราง0. 30x0.30ม.ตราที่เอ็ม	ตร.ม.	52.00	0.00	0.00	0.00	0.00	52.00	ม.ค. 2569	
39	แผ่นพื้นสำเร็จรูปPLANKกว้าง0.99เมตรยาว ว9.00เมตร(ตัวกลาง)	บาท/แผ่น	24,700.00	0.00	0.00	0.00	0.00	24,700.00	ก.พ. 2569	บันทึกสืบ
40	แผ่นพื้นสำเร็จรูปPLANKกว้าง0.99เมตรยาว ว9.00เมตร(ตัวริม)	บาท/แผ่น	26,000.00	0.00	0.00	0.00	0.00	26,000.00	ก.พ. 2569	บันทึกสืบ
41	บัวปูนบันสำเร็จรูปบัวปูนบันสำเร็จรูปตัวห	บาท/ชุด	55,000.00	0.00	0.00	0.00	0.00	55,000.00	ก.พ. 2569	บันทึกสืบ

นาย พรธเนศ เขมะพัฒนสมาน

14 พฤษภาคม 2569 15:00:50

(ลงชื่อ).....
(ลงชื่อ).....
(ลงชื่อ).....

โครงการ : ประกวราคาจ้างก่อสร้างโครงการปรับปรุงสะพาน บริเวณทางเข้าหมู่บ้านประชาชนเวศน์ ๒ ระยะ ๓ ข้ามคลองบางตลาด ด้วยวิธีประกวดราคาอิเล็กทรอนิกส์ (e-bidding)

แบบสรุปข้อมูลวัสดุและค่าดำเนินการ
งานก่อสร้างทาง สะพาน และท่อเหลี่ยม

โครงการ/งานก่อสร้าง	ประกวดราคาจ้างก่อสร้างโครงการปรับปรุงสะพาน บริเวณทางเข้าหมู่บ้านประชาชนเวศน์ ๒ ระยะ ๓ ข้ามคลองบางตลาด ด้วยวิธีประกวดราคาอิเล็กทรอนิกส์ (e-bidding) /					
	โครงการปรับปรุงสะพาน บริเวณทางเข้าหมู่บ้านประชาชนเวศน์ ๒ ระยะ ๓ ข้ามคลองบางตลาด					
สาย	ถนนสามัคคี					
ตอน	หมู่บ้านประชาชนเวศน์ 2 ระยะ 3					
อยู่ในท้องที่จังหวัด	นนทบุรี	เขตฝนตก	ปกติ	ราคาน้ำมันโซลา	41.45	บาท/ลิตร
อัตราดอกเบี้ยเงินกู้ (MLR)	7.00%	เงินล่วงหน้าจ่าย			0.00%	
เงินประกันผลงานหัก	0.00%	ภาษีมูลค่าเพิ่ม			7.00%	

ที่	รายการ	หน่วย	ค่าวัสดุ (บาท)	ระยะขนส่ง (กม.)	ค่าขนส่ง (บาท)	ค่าขนส่ง (บาท)	ค่าตัด/ ตัดเหล็ก (บาท)	รวม (บาท)	วันที่ที่กระทรวง พาณิชย์ประกาศ ล่าสุด	แหล่งที่มา
41	หนังสือและตราสัญลักษณ์	บาท/ชุด	55,000.00	0.00	0.00	0.00	0.00	55,000.00	ก.พ. 2569	บันทึกสืบ
42	ราวสะพานเหล็กตัดอิตาลี(สะพานที่1)	บาท/ตร.ม.	23,000.00	0.00	0.00	0.00	0.00	23,000.00	ก.พ. 2569	บันทึกสืบ
43	ราวสะพานเหล็กตัดอิตาลี(สะพานที่2)	บาท/ตร.ม.	26,000.00	0.00	0.00	0.00	0.00	26,000.00	ก.พ. 2569	บันทึกสืบ
44	โคมไฟสปอร์ตไลท์LEDขนาด5วัตต์IP65	บาท	3,300.00	0.00	0.00	0.00	0.00	3,300.00	ก.พ. 2569	บันทึกสืบ
45	ไฟLEDNeonFlex12Wซ่อนใต้พื้นทางเท้าพร้อมอุปกรณ์ครบชุด	บาท	319.00	0.00	0.00	0.00	0.00	319.00	ก.พ. 2569	บันทึกสืบ
46	(01-2569)เสาเข็มคอนกรีตอัดแรงรูปตัวไอขนาด	ต้น	173.00	0.00	0.00	0.00	0.00	173.00	ม.ค. 2569	

นาย พรธเนศ เขมะพัฒน์สมาน

14 พฤษภาคม 2569 15:00:50

(ลงชื่อ)
 (ลงชื่อ)
 (ลงชื่อ)

โครงการ : ประกวดราคาจ้างก่อสร้างโครงการปรับปรุงสะพาน บริเวณทางเข้าหมู่บ้านประชาชนเวศน์ ๒ ระยะ ๓ ซ้ำมคลองบางตลาด ด้วยวิธีประกวดราคาอิเล็กทรอนิกส์ (e-bidding)

แบบสรุปข้อมูลวัสดุและค่าดำเนินการ
งานก่อสร้างทาง สะพาน และท่อเหลี่ยม

โครงการ/งานก่อสร้าง	ประกวดราคาจ้างก่อสร้างโครงการปรับปรุงสะพาน บริเวณทางเข้าหมู่บ้านประชาชนเวศน์ ๒ ระยะ ๓ ซ้ำมคลองบางตลาด ด้วยวิธีประกวดราคาอิเล็กทรอนิกส์ (e-bidding) /					
	โครงการปรับปรุงสะพาน บริเวณทางเข้าหมู่บ้านประชาชนเวศน์ ๒ ระยะ ๓ ซ้ำมคลองบางตลาด					
สาย	ถนนสามัคคี					
ตอน	หมู่บ้านประชาชนเวศน์ 2 ระยะ 3					
อยู่ในท้องที่จังหวัด	นนทบุรี	เขตฝนตก	ปกติ	ราคาน้ำมันโซลา	41.45	บาท/ลิตร
อัตราดอกเบี้ยเงินกู้ (MLR)	7.00%	เงินล่วงหน้าจ่าย			0.00%	
เงินประกันผลงานหัก	0.00%	ภาษีมูลค่าเพิ่ม			7.00%	

ที่	รายการ	หน่วย	ค่าวัสดุ (บาท)	ระยะขนส่ง (กม.)	ค่าขนส่ง (บาท)	ค่าขนส่ง (บาท)	ค่าตัด/ ตัดเหล็ก (บาท)	รวม (บาท)	วันที่ที่กระทรวง พาณิชย์ประกาศ ล่าสุด	แหล่งที่มา
46	22x0.22ยาว6-21เมตรตราHTT*	ตัน	173.00	0.00	0.00	0.00	0.00	173.00	ม.ค. 2569	
47	คอนกรีตหยาบ	ลบ.ม.	1,838.73	0.00	0.00	0.00	0.00	1,838.73	ก.พ. 2569	บันทึกสืบ
48	SteelPlate0.30x0.30ม.หนา9มม.	บาท/ชุด	150.00	0.00	0.00	0.00	0.00	150.00	ก.พ. 2569	บันทึกสืบ
49	J-BoltM-16ยาว0.30ม.	บาท/ชุด	88.79	0.00	0.00	0.00	0.00	88.79	ก.พ. 2569	บันทึกสืบ
50	(01-2569)เหล็กตัวเอช(H-Beam)เหล็กตัวเอชH-Beamขนาด200x200x8มม.x12มม.ยาว6	กก.	39.10	0.00	0.00	0.00	0.00	39.10	เม.ย. 2569	
51	เหล็กI-200x150x50.4กก./ม.	บาท/กก.	31.50	0.00	0.00	0.00	0.00	31.50	ก.พ. 2569	บันทึกสืบ

คณะกรรมการกำกับราคาากลาง
(ลงชื่อ).....ประธานกรรมการ
(ลงชื่อ).....กรรมการ
(ลงชื่อ).....กรรมการ

นาย พรธเนศ เขมะพัฒนสมาน
14 พฤษภาคม 2569 15:00:50

โครงการ : ประมวลราคาจ้างก่อสร้างโครงการปรับปรุงสะพาน บริเวณทางเข้าหมู่บ้านประชาชนเวศน์ ๒ ระยะ ๓ ข้ามคลองบางตลาด ด้วยวิธีประกวดราคาอิเล็กทรอนิกส์ (e-bidding)

แบบสรุปข้อมูลวัสดุและค่าดำเนินการ
งานก่อสร้างทาง สะพาน และท่อเหลี่ยม

โครงการ/งานก่อสร้าง	ประมวลราคาจ้างก่อสร้างโครงการปรับปรุงสะพาน บริเวณทางเข้าหมู่บ้านประชาชนเวศน์ ๒ ระยะ ๓ ข้ามคลองบางตลาด ด้วยวิธีประกวดราคาอิเล็กทรอนิกส์ (e-bidding) /					
	โครงการปรับปรุงสะพาน บริเวณทางเข้าหมู่บ้านประชาชนเวศน์ ๒ ระยะ ๓ ข้ามคลองบางตลาด					
สาย	ถนนสามัคคี					
ตอน	หมู่บ้านประชาชนเวศน์ 2 ระยะ 3					
อยู่ในท้องที่จังหวัด	นนทบุรี	เขตฝนตก	ปกติ	ราคาน้ำมันโซลา	41.45	บาท/ลิตร
อัตราดอกเบี้ยเงินกู้ (MLR)	7.00%	เงินล่วงหน้าจ่าย			0.00%	
เงินประกันผลงานหัก	0.00%	ภาษีมูลค่าเพิ่ม			7.00%	

ที่	รายการ	หน่วย	ค่าวัสดุ (บาท)	ระยะขนส่ง (กม.)	ค่าขนส่ง (บาท)	ค่าขนส่งขึ้นลง (บาท)	ค่าตัด/ ตัดเหล็ก (บาท)	รวม (บาท)	วันที่ที่กระทรวง พาณิชย์ประกาศ ล่าสุด	แหล่งที่มา
52	เหล็กกล่อง-150x75x3.2x10.80กก./ม.	กก.	22.12	0.00	0.00	0.00	0.00	22.12	ก.พ. 2569	บันทึกสืบ
53	เหล็กกล่อง-38x38x2.3x2.47กก./ม.	บาท/กก.	21.71	0.00	0.00	0.00	0.00	21.71	ก.พ. 2569	บันทึกสืบ
54	กรุแผ่นอลูมิเนียมคอมโพสิทไกล์กลางชนิดทนไฟไม่น้อยกว่า4มม.เคลือบสีพร้อมโครงเค ราเหล็ก	บาท/ตร.ม.	2,550.00	0.00	0.00	0.00	0.00	2,550.00	ก.พ. 2569	บันทึกสืบ
55	กรุแผ่นตกแต่งระแนงไม้สังเคราะห์หน้าระแน งร่อง1"พร้อมโครงเคราเหล็ก	บาท/ตร.ม.	3,643.20	0.00	0.00	0.00	0.00	3,643.20	ก.พ. 2569	บันทึกสืบ
56	ตราสัญลักษณ์เทศบาลแสนเลขขนาด0.80 ม.	บาท/ชุด	15,000.00	0.00	0.00	0.00	0.00	15,000.00	ก.พ. 2569	บันทึกสืบ

นาย พรธเนศ เขมะพัฒนสมาน
14 พฤษภาคม 2569 15:00:50

คณะกรรมการประกวดราคา
(ลงชื่อ).....ประธานกรรมการ
(ลงชื่อ).....กรรมการ
(ลงชื่อ).....กรรมการ

โครงการ : ประกวดราคาจ้างก่อสร้างโครงการปรับปรุงสะพาน บริเวณทางเข้าหมู่บ้านประชาณีเวศน์ ๒ ระยะ ๓ ข้ามคลองบางตลาด ด้วยวิธีประกวดราคาอิเล็กทรอนิกส์ (e-bidding)

แบบสรุปข้อมูลวัสดุและค่าดำเนินการ
งานก่อสร้างทาง สะพาน และท่อเหลี่ยม

โครงการ/งานก่อสร้าง	ประกวดราคาจ้างก่อสร้างโครงการปรับปรุงสะพาน บริเวณทางเข้าหมู่บ้านประชาณีเวศน์ ๒ ระยะ ๓ ข้ามคลองบางตลาด ด้วยวิธีประกวดราคาอิเล็กทรอนิกส์ (e-bidding) /					
	โครงการปรับปรุงสะพาน บริเวณทางเข้าหมู่บ้านประชาณีเวศน์ ๒ ระยะ ๓ ข้ามคลองบางตลาด					
สาย	ถนนสามัคคี					
ตอน	หมู่บ้านประชาณีเวศน์ 2 ระยะ 3					
อยู่ในท้องที่จังหวัด	นนทบุรี	เขตฝนตก	ปกติ	ราคาน้ำมันโซลา	41.45	บาท/ลิตร
อัตราดอกเบี้ยเงินกู้ (MLR)	7.00%	เงินล่วงหน้าจ่าย			0.00%	
เงินประกันผลงานหัก	0.00%	ภาษีมูลค่าเพิ่ม			7.00%	

ที่	รายการ	หน่วย	ค่าวัสดุ (บาท)	ระยะขนส่ง (กม.)	ค่าขนส่ง (บาท)	ค่าขนส่งขึ้นลง (บาท)	ค่าตัด/ ตัดเหล็ก (บาท)	รวม (บาท)	วันที่ที่กระทรวง พาณิชย์ประกาศ ล่าสุด	แหล่งที่มา
57	ตัวอักษรสแตนเลสตัวนูนสูงไม่น้อยกว่า0.30ม.	บาท/ชุด	45,000.00	0.00	0.00	0.00	0.00	45,000.00	ก.พ. 2569	บันทึกสืบ
58	โคมไฟดาวนไลท์ฝังฝ้าเพดานLEDขนาด12วัตต์	บาท/ชุด	680.00	0.00	0.00	0.00	0.00	680.00	ก.พ. 2569	บันทึกสืบ
59	(04-2569)เหล็กเส้นกลมผิวเรียบSR.24(มอก.)เหล็กเส้นกลมผิวเรียบSR.24มอก.20-2559ขนาดเส้นผ่านศูนย์กลาง9มม.ยาว10	กก.	22.20	0.00	0.00	0.08	0.00	22.28	เม.ย. 2569	
60	(04-2569)เหล็กเส้นกลมผิวเรียบSR.24	กก.	22.95	0.00	0.00	0.08	0.00	23.03	เม.ย. 2569	

นายพรเทพ เชมะพัฒน์สมาน
(ลงชื่อ).....
(ลงชื่อ).....
(ลงชื่อ).....

นาย พรเทพ เชมะพัฒน์สมาน
14 พฤษภาคม 2569 15:00:50

โครงการ : ประกวดราคาจ้างก่อสร้างโครงการปรับปรุงสะพาน บริเวณทางเข้าหมู่บ้านประชาชนเวศน์ ๒ ระยะ ๓ ซ้ำมคลองบางตลาด ด้วยวิธีประกวดราคาอิเล็กทรอนิกส์ (e-bidding)

แบบสรุปข้อมูลวัสดุและค่าดำเนินการ
งานก่อสร้างทาง สะพาน และท่อเหลี่ยม

โครงการ/งานก่อสร้าง	ประกวดราคาจ้างก่อสร้างโครงการปรับปรุงสะพาน บริเวณทางเข้าหมู่บ้านประชาชนเวศน์ ๒ ระยะ ๓ ซ้ำมคลองบางตลาด ด้วยวิธีประกวดราคาอิเล็กทรอนิกส์ (e-bidding) /					
	โครงการปรับปรุงสะพาน บริเวณทางเข้าหมู่บ้านประชาชนเวศน์ ๒ ระยะ ๓ ซ้ำมคลองบางตลาด					
สาย	ถนนสามัคคี					
ตอน	หมู่บ้านประชาชนเวศน์ 2 ระยะ 3					
อยู่ในท้องที่จังหวัด	นนทบุรี	เขตฝนตก	ปกติ	ราคาน้ำมันโซลา	41.45	บาท/ลิตร
อัตราดอกเบี้ยเงินกู้ (MLR)	7.00%		เงินล่วงหน้าจ่าย		0.00%	
เงินประกันผลงานหัก	0.00%		ภาษีมูลค่าเพิ่ม		7.00%	

ที่	รายการ	หน่วย	ค่าวัสดุ (บาท)	ระยะขนส่ง (กม.)	ค่าขนส่ง (บาท)	ค่าขนส่งขึ้นลง (บาท)	ค่าตัด/ ตัดเหล็ก (บาท)	รวม (บาท)	วันที่ที่กระทรวง พาณิชย์ประกาศ ล่าสุด	แหล่งที่มา
60	(มอก.)เหล็กเส้นกลมผิวเรียบSR.24มอก.20	กก.	22.95	0.00	0.00	0.08	0.00	23.03	เม.ย. 2569	
61	2559ขนาดเส้นผ่านศูนย์กลาง6มม.ยาว10เ (04- 2569)เหล็กเส้นกลมผิวข้ออ้อยSD.40(มอก.)เหล็กเส้นกลมผิวข้ออ้อยSD.40มอก.24- 2559ขนาดเส้นผ่านศูนย์กลาง16มม.ยาว10	ตัน	22.10	0.00	0.00	0.08	0.00	22.18	เม.ย. 2569	
62	(04- 2569)เหล็กเส้นกลมผิวข้ออ้อยSD.40(มอก.)เหล็กเส้นกลมผิวข้ออ้อยSD.40มอก.24-	กก.	22.30	0.00	0.00	0.08	0.00	22.38	เม.ย. 2569	

นาย พรธเนศ เขมะพัฒน์สมาน

14 พฤษภาคม 2569 15:00:50

คณะกรรมการกำกับและควบคุมการประกวดราคา
(ลงชื่อ).....
(ลงชื่อ).....
(ลงชื่อ).....

โครงการ : ประมวลราคาจ้างก่อสร้างโครงการปรับปรุงสะพาน บริเวณทางเข้าหมู่บ้านประชาชนิเวณ ๒ ระยะ ๓ ข้ามคลองบางตลาด ด้วยวิธีประมวลราคาอิเล็กทรอนิกส์ (e-bidding)

แบบสรุปข้อมูลวัสดุและค่าดำเนินการ
งานก่อสร้างทาง สะพาน และท่อเหลี่ยม

โครงการ/งานก่อสร้าง	ประมวลราคาจ้างก่อสร้างโครงการปรับปรุงสะพาน บริเวณทางเข้าหมู่บ้านประชาชนิเวณ ๒ ระยะ ๓ ข้ามคลองบางตลาด ด้วยวิธีประมวลราคาอิเล็กทรอนิกส์ (e-bidding) /					
	โครงการปรับปรุงสะพาน บริเวณทางเข้าหมู่บ้านประชาชนิเวณ ๒ ระยะ ๓ ข้ามคลองบางตลาด					
สาย	ถนนสามัคคี					
ตอน	หมู่บ้านประชาชนิเวณ 2 ระยะ 3					
อยู่ในท้องที่จังหวัด	นนทบุรี	เขตฝนตก	ปกติ	ราคาน้ำมันโซลา	41.45	บาท/ลิตร
อัตราดอกเบี้ยเงินกู้ (MLR)	7.00%	เงินล่วงหน้าจ่าย		0.00%		
เงินประกันผลงานหัก	0.00%	ภาษีมูลค่าเพิ่ม		7.00%		

ที่	รายการ	หน่วย	ค่าวัสดุ (บาท)	ระยะขนส่ง (กม.)	ค่าขนส่ง (บาท)	ค่าขนส่ง (บาท)	ค่าตัด/ ตัดเหล็ก (บาท)	รวม (บาท)	วันที่ที่กระทรวง พาณิชย์ประกาศ ล่าสุด	แหล่งที่มา
62	ยาว10เมตร	กก.	22.30	0.00	0.00	0.08	0.00	22.38	เม.ย. 2569	

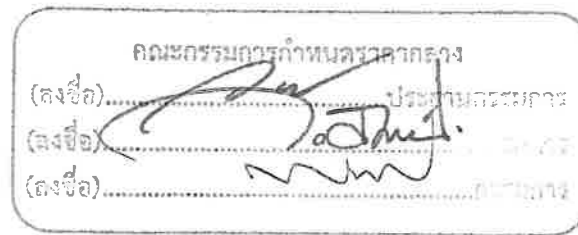

นาย พรธเนศ เขมะพัฒนสมาน

14 พฤษภาคม 2569 15:00:50

แบบฟอร์มบันทึกแสดงเหตุผลความจำเป็นรายละเอียดของการสืบและการกำหนดราคาและหรือแหล่งวัสดุก่อสร้าง

รายงานจากแหล่งของข้อมูลวัสดุ

ชื่อโครงการ ประกวดราคาจ้างก่อสร้างโครงการปรับปรุงสะพาน บริเวณทางเข้าหมู่บ้านประชานิเวศน์ ๒ ระยะ ๓ ซ้ำมคลองบางตลาด ด้วยวิธีประกวดราคาอิเล็กทรอนิกส์ (e-bidding) / โครงการปรับปรุงสะพานบริเวณทางเข้าหมู่บ้านประชานิเวศน์ ๒ ระยะ ๓ ซ้ำมคลองบางตลาด

หน่วยงาน เทศบาลนครปากเกร็ด / เทศบาลนครปากเกร็ด

ลำดับที่	รายการ	หน่วย	ท้องที่ก่อสร้าง	ท้องที่ก่อสร้างจังหวัดใกล้เคียง	แหล่งผลิต	หน่วยงานภาครัฐ	สำนักงานประมาณ	อื่นๆ ระบุ	สถานที่สืบ	วันที่สืบราคา	เหตุผลการสืบราคา
1	ก่ออิฐมอญครึ่งแผ่น	บาท/ตร.ม.				X			สพฐ.	05 พฤษภาคม 2565	สืบราคาจาก สพฐ.
2	แผ่นGeotextile	บาท/ตร.ม.			X				บริษัท สยามเกเบียน จำกัด	05 พฤษภาคม 2565	สืบราคาจากสามบริษัท
3	ฉาบปูนเรียบสองด้าน	บาท/ตร.ม.				X			สพฐ.	05 พฤษภาคม 2565	สืบราคาจากสามบริษัท
4	ทาสีรองพื้น/ทาสีน้ำอะครีลิค	บาท/ตร.ม.				X			สพฐ.	05 พฤษภาคม 2565	สืบราคาจาก สพฐ.
5	เหล็กกล่องขนาด50x50x2.0มม.	บาท				X			สพฐ.	05 พฤษภาคม 2565	สืบราคาจาก สพฐ.
6	ทาสีกันสนิม/ทาสีน้ำมัน	บาท/ตร.ม.				X			สพฐ.	05 พฤษภาคม 2565	สืบราคาจาก สพฐ.
7	บัวปูนปั้นสำเร็จรูป	บาท/เมตร				X			สพฐ.	05 พฤษภาคม 2565	สืบราคาจาก สพฐ.

คณะกรรมการกำหนดราคากลาง

(ลงชื่อ).....กรรมการ

(ลงชื่อ).....กรรมการ

(ลงชื่อ).....กรรมการ

นาย พรธเนศ เขมะพัฒน์สมาน

14 พฤษภาคม 2569 15:01:07

แบบฟอร์มบันทึกแสดงผลความจำเป็นรายละเอียดของการสืบและการกำหนดราคาและหรือแหล่งวัสดุก่อสร้าง

รายงานจากแหล่งของข้อมูลวัสดุ

ชื่อโครงการ ประกวดราคาจ้างก่อสร้างโครงการปรับปรุงสะพาน บริเวณทางเข้าหมู่บ้านประชาณีเวศน์ ๒ ระยะ ๓ ขามคลองบางตลาด ด้วยวิธีประกวดราคาอิเล็กทรอนิกส์ (e-bidding) / โครงการปรับปรุงสะพาน
บริเวณทางเข้าหมู่บ้านประชาณีเวศน์ ๒ ระยะ ๓ ขามคลองบางตลาด

หน่วยงาน เทศบาลนครปากเกร็ด / เทศบาลนครปากเกร็ด

ลำดับที่	รายการ	หน่วย	ท้องที่ก่อสร้าง	ท้องที่ก่อสร้างจังหวัดใดเพียง	แหล่งผลิต	หน่วยงานภาครัฐ	สำนักงบประมาณ	อื่นๆ ระบุ	สถานที่สืบ	วันที่สืบราคา	เหตุผลการสืบราคา
8	คอมไฟฟ้าแบบเปลือยหลอดฟลูออเรสเซนต์T8แบบมาตรฐานคอม1x36วัตต์ขนาด 6x120ชม. พร้อมอุปกรณ์ครบชุด	บาท				X			สพฐ.	05 พฤษภาคม 2565	สืบราคาจาก สพฐ.

คณะกรรมการกำหนดราคากลาง

(ลงชื่อ).....ประธานกรรมการ
 (ลงชื่อ).....กรรมการ
 (ลงชื่อ).....กรรมการ

นาย พรธเนศ เขมะพัฒน์สมาน
 14 พฤษภาคม 2569 15:01:07

แบบฟอร์มบันทึกแสดงผลความจำเป็นรายละเอียดของการสืบและการกำหนดราคาและหรือแหล่งวัสดุก่อสร้าง

รายงานจากแหล่งของข้อมูลวัสดุ

ชื่อโครงการ ประกวดราคาจ้างก่อสร้างโครงการปรับปรุงสะพาน บริเวณทางเข้าหมู่บ้านประชานิเวศน์ ๒ ระยะ ๓ ข้ามคลองบางตลาด ด้วยวิธีประกวดราคาอิเล็กทรอนิกส์ (e-bidding) / โครงการปรับปรุงสะพาน บริเวณทางเข้าหมู่บ้านประชานิเวศน์ ๒ ระยะ ๓ ข้ามคลองบางตลาด

หน่วยงาน เทศบาลนครปากเกร็ด / เทศบาลนครปากเกร็ด

ลำดับที่	รายการ	หน่วย	ท้องที่ก่อสร้าง	ท้องที่ก่อสร้างจังหวัดใกล้เคียง	แหล่งผลิต	หน่วยงานภาครัฐ	สำนักงบประมาณ	อื่นๆ ระบุ	สถานที่สืบ	วันที่สืบราคา	เหตุผลการสืบราคา
9	สวิตซ์ไฟฟ้าทางเดียว15A250V	บาท				X			สพฐ.	05 พฤษภาคม 2565	สืบราคาจาก สพฐ.
10	เต้ารับไฟฟ้าแบบคู่ขากลม-แบน16A250Vมีกราวด์	บาท				X			สพฐ.	05 พฤษภาคม 2565	สืบราคาจาก สพฐ.
11	ตู้ควบคุมกระแสไฟฟ้าคอนซูเมอร์ยูนิต1เฟส2สาย63A6ช่อง	บาท				X			สพฐ.	05 พฤษภาคม 2565	สืบราคาจาก สพฐ.
12	เหล็กกล่องขนาด4"x4"x2.3มม.	บาท				X			สพฐ.	05 พฤษภาคม 2565	สืบราคาจาก สพฐ.
13	เหล็กกลมกลวงขนาด๑1"x2.3มม.	บาท				X			สพฐ.	05 พฤษภาคม 2565	สืบราคาจาก สพฐ.
14	แผ่นพื้นสำเร็จรูปPLANKกว้าง0.99เมตร ยาว11.00เมตร(ตัวกลาง)	บาท			X				บางปะอินเสาเข็มคอนกรีต จำกัด	01 เมษายน 2565	สืบราคาจากสามบริษัท

คณะกรรมการกำหนดราคาากลาง
 (ลงชื่อ) ประธานกรรมการ
 (ลงชื่อ) กรรมการ
 (ลงชื่อ) กรรมการ

นาย พรธเนศ เขมะพัฒนสมาน
 14 พฤษภาคม 2569 15:01:07

แบบฟอร์มบันทึกแสดงผลความจำเป็นรายละเอียดของการสืบและการกำหนดราคาและหรือแหล่งวัสดุก่อสร้าง

รายงานจากแหล่งของข้อมูลวัสดุ

ชื่อโครงการ ประกวดราคาจ้างก่อสร้างโครงการปรับปรุงสะพาน บริเวณทางเข้าหมู่บ้านประชาชนเวศน์ ๒ ระยะ ๓ ซ้ำมคลองบางตลาด ด้วยวิธีประกวดราคาอิเล็กทรอนิกส์ (e-bidding) / โครงการปรับปรุงสะพาน บริเวณทางเข้าหมู่บ้านประชาชนเวศน์ ๒ ระยะ ๓ ซ้ำมคลองบางตลาด
 หน่วยงาน เทศบาลนครปากเกร็ด / เทศบาลนครปากเกร็ด

ลำดับที่	รายการ	หน่วย	ท้องที่ก่อสร้าง	ท้องที่ก่อสร้างจังหวัดใกล้เคียง	แหล่งผลิต	หน่วยงานภาครัฐ	สำนักงานประมาณ	อื่นๆ ระบุ	สถานที่สืบ	วันที่สืบราคา	เหตุการณ์สืบราคา
15	แผ่นพื้นสำเร็จรูปPLANKกว้าง0.99เมตร ยาว11.00เมตร(ตัวริม)	บาท			X				บางปะอินเสาเข้มคอนกรีต จำกัด	01 เมษายน 2565	สืบราคาจากสามบริษัท
16	แผ่นพื้นสำเร็จรูปPLANKกว้าง0.99เมตร ยาว8.00เมตร(ตัวกลาง)	บาท			X				บางปะอินเสาเข้มคอนกรีต จำกัด	01 เมษายน 2565	สืบราคาจากสามบริษัท
17	แผ่นพื้นสำเร็จรูปPLANKกว้าง0.99เมตร ยาว8.00เมตร(ตัวริม)	บาท			X				บางปะอินเสาเข้มคอนกรีต จำกัด	01 เมษายน 2565	สืบราคาจากสามบริษัท
18	บัวปูนปั้นสำเร็จรูปตัวหนังสือ	บาท			X				ร้าน นนทศิลป์	31 มีนาคม 2565	สืบราคาจากสามบริษัท
19	โคมไฟฟ้าลูมิเนียมLED30วัตต์พร้อมเสาอลูมิเนียมØ3"	บาท			X				โกลบอลเทรด (1999) จำกัด	04 เมษายน 2565	สืบราคาจากสามบริษัท
20	ไฟเส้นLEDซ่อนใต้พื้นทางเท้าพร้อมอุปกรณ์ครบชุด	บาท	X						www.MinilnTheBox.com	04 เมษายน 2565	สืบราคาจากสามบริษัท

คณะกรรมการกำหนดราคา
 (ลงชื่อ).....
 (ลงชื่อ).....
 (ลงชื่อ).....

แบบฟอร์มบันทึกแสดงผลความจำเป็นรายละเอียดของการสืบและการกำหนดราคาและหรือแหล่งวัสดุก่อสร้าง

รายงานจากแหล่งของข้อมูลวัสดุ

ชื่อโครงการ ประกวดราคาจ้างก่อสร้างโครงการปรับปรุงสะพาน บริเวณทางเข้าหมู่บ้านประชาชนเวศน์ ๒ ระยะ ๓ ซ้ำมคลองบางตลาด ด้วยวิธีประกวดราคาอิเล็กทรอนิกส์ (e-bidding) / โครงการปรับปรุงสะพาน บริเวณทางเข้าหมู่บ้านประชาชนเวศน์ ๒ ระยะ ๓ ซ้ำมคลองบางตลาด

หน่วยงาน เทศบาลนครปากเกร็ด / เทศบาลนครปากเกร็ด

ลำดับที่	รายการ	หน่วย	ท้องที่ก่อสร้าง	ท้องที่ก่อสร้างจังหวัดใกล้เคียง	แหล่งผลิต	หน่วยงานภาครัฐ	สำนักงานประมาณ	อื่นๆ ระบุ	สถานที่สืบ	วันที่สืบราคา	เหตุผลการสืบราคา
28	โคมไฟสปอร์ตไลท์LEDขนาด5วัตต์IP65	บาท	X						บริษัทเอกชน	09 กุมภาพันธ์ 2569	ไม่มีในราคาพาณิชย์
29	ไฟLEDNeonFlex12Wซ่อนใต้พื้นทางเท้าพร้อมอุปกรณ์ครบชุด	บาท	X						บริษัทเอกชน	09 กุมภาพันธ์ 2569	ไม่มีในราคาพาณิชย์
30	คอนกรีตหยาบ	ลบ.ม.	X						บริษัทเอกชน	09 กุมภาพันธ์ 2569	ไม่มีในราคาพาณิชย์
31	SteelPlate0.30x0.30ม.หนา9มม.	บาท/ชุด	X						บริษัทเอกชน	09 กุมภาพันธ์ 2569	ไม่มีในราคาพาณิชย์
32	J-BoltM-16ยาว0.30ม.	บาท/ชุด	X						บริษัทเอกชน	09 กุมภาพันธ์ 2569	ไม่มีในราคาพาณิชย์
33	เหล็กI-200x150x50.4กก./ม.	บาท/กก.	X						บริษัทเอกชน	09 กุมภาพันธ์ 2569	ไม่มีในราคาพาณิชย์
34	เหล็กกล่อง-150x75x3.2x10.80กก./ม.	กก.	X						บริษัทเอกชน	09 กุมภาพันธ์ 2569	ไม่มีในราคาพาณิชย์

นาย พรธเนศ เขมะพัฒน์สมาน
14 พฤษภาคม 2569 15:01:07

คณะกรรมการกำหนดราคากลาง
(ลงชื่อ).....ประธานกรรมการ
(ลงชื่อ).....กรรมการ
(ลงชื่อ).....กรรมการ

แบบฟอร์มบันทึกแสดงผลความจำเป็นรายละเอียดของการสืบและการกำหนดราคาและหรือแหล่งวัสดุก่อสร้าง

รายงานจากแหล่งของข้อมูลวัสดุ

ชื่อโครงการ ประกวดราคาจ้างก่อสร้างโครงการปรับปรุงสะพาน บริเวณทางเข้าหมู่บ้านประชาภิเวศน์ ๒ ระยะ ๓ ข้ามคลองบางตลาด ด้วยวิธีประกวดราคาอิเล็กทรอนิกส์ (e-bidding) / โครงการปรับปรุงสะพาน บริเวณทางเข้าหมู่บ้านประชาภิเวศน์ ๒ ระยะ ๓ ข้ามคลองบางตลาด

หน่วยงาน เทศบาลนครปากเกร็ด / เทศบาลนครปากเกร็ด

ลำดับที่	รายการ	หน่วย	ท้องที่ก่อสร้าง	ท้องที่ก่อสร้างจังหวัดใกล้เคียง	แหล่งผลิต	หน่วยงานภาครัฐ	สำนักงานประมาณ	อื่นๆ ระบุ	สถานที่สืบ	วันที่สืบราคา	เหตุผลการสืบราคา
35	เหล็กกล่อง-38x38x2.3x2.47กก./ม.	บาท/กก.	X						บริษัทเอกชน	09 กุมภาพันธ์ 2569	ไม่มีในราคาพาณิชย์
36	กรุแผ่นอลูมิเนียมคอมโพสิตใกลกลางชนิดทนไฟไม่น้อยกว่า4มม.เคลือบสีพร้อมโครงสร้างเหล็ก	บาท/ตร.ม.	X						บริษัทเอกชน	09 กุมภาพันธ์ 2569	ไม่มีในราคาพาณิชย์
37	กรุแผ่นตกแต่งระแนงไม้สังเคราะห์หน้าระแนงร่อง1"พร้อมโครงสร้างเหล็ก	บาท/ตร.ม.	X						บริษัทเอกชน	09 กุมภาพันธ์ 2569	ไม่มีในราคาพาณิชย์
38	ตราสัญลักษณ์เทศบาลสแตนเลสขนาด0.80ม.	บาท/ชุด	X						บริษัทเอกชน	09 กุมภาพันธ์ 2569	ไม่มีในราคาพาณิชย์
39	ตัวอักษรสแตนเลสตัวนูนสูงไม่น้อยกว่า.30ม.	บาท/ชุด	X						บริษัทเอกชน	09 กุมภาพันธ์ 2569	ไม่มีในราคาพาณิชย์

นาย พรธเนศ เขมะพัฒนสมาน
14 พฤษภาคม 2569 15:01:07

คณะกรรมการกำหนดราคาากลาง
(ลงชื่อ) กรรมการ
(ลงชื่อ) กรรมการ
(ลงชื่อ) กรรมการ

แบบฟอร์มบันทึกแสดงผลความจำเป็นรายละเอียดของการสืบและการกำหนดราคาและหรือแหล่งวัสดุก่อสร้าง

รายงานจากแหล่งของข้อมูลวัสดุ

ชื่อโครงการ ประกวดราคาจ้างก่อสร้างโครงการปรับปรุงสะพาน บริเวณทางเข้าหมู่บ้านประชาชนเวศน์ ๒ ระยะ ๓ ซ้ำมคลองบางตลาด ด้วยวิธีประกวดราคาอิเล็กทรอนิกส์ (e-bidding) / โครงการปรับปรุงสะพาน บริเวณทางเข้าหมู่บ้านประชาชนเวศน์ ๒ ระยะ ๓ ซ้ำมคลองบางตลาด

หน่วยงาน เทศบาลนครปากเกร็ด / เทศบาลนครปากเกร็ด

ลำดับที่	รายการ	หน่วย	ท้องที่ก่อสร้าง	ท้องที่ก่อสร้างจังหวัดใกล้เคียง	แหล่งผลิต	หน่วยงานภาครัฐ	สำนักงบประมาณ	อื่นๆ ระบุ	สถานที่สืบ	วันที่สืบราคา	เหตุผลการสืบราคา
40	โคมไฟดาวไลท์ฝังฝ้าเพดานLEDขนาด 12วัตต์	บาท/ชุด	X						บริษัทเอกชน	09 กุมภาพันธ์ 2569	ไม่มีในราคาพาณิชย์
รวมทั้งสิ้น (รายการ)			19	-	8	13	-	-			

คณะกรรมการกำหนดราคากลาง
 (ลงชื่อ).....ประธานกรรมการ
 (ลงชื่อ).....กรรมการ
 (ลงชื่อ).....กรรมการ

โครงการ : ประกวดราคาจ้างก่อสร้างโครงการปรับปรุงสะพาน บริเวณทางเข้าหมู่บ้านประชานิเวศน์ ๒ ระยะ ๓ ข้ามคลองบางตลาด ด้วยวิธีประกวดราคาอิเล็กทรอนิกส์ (e-bidding) / โครงการปรับปรุงสะพาน บริเวณทางเข้าหมู่บ้านประชานิเวศน์ ๒ ระยะ ๓ ข้ามคลองบางตลาด

ตารางคำนวณวัสดุก่อสร้าง รถบรรทุก 6 ล้อ (กรณีน้ำหนักรวมไม่เกิน 15 ตัน) เลขที่หนังสือ : ด่วนที่สุด ที่ กค 0421.5/ว 18

ภูมิภาคเป็น ที่ราบ ผิวดินลาดยาง และการจราจรปกติ

ราคาน้ำมันเชื้อเพลิงโซล่า ที่ อำเภอเมือง 41.00 - 41.99 บาท /ลิตร

ระยะขนส่ง	ค่าบรรทุก (บาท/ตัน)	ค่าบรรทุก (บาท/ลบ.ม.)	ระยะขนส่ง	ค่าบรรทุก (บาท/ตัน)	ค่าบรรทุก (บาท/ลบ.ม.)	ระยะขนส่ง	ค่าบรรทุก (บาท/ตัน)	ค่าบรรทุก (บาท/ลบ.ม.)
1	14.10	19.74	22	82.72	115.80	45	166.70	233.38
2	16.29	22.81	23	86.37	120.92	46	170.36	238.50
3	18.49	25.89	24	90.02	126.03	47	174.01	243.62
4	20.68	28.96	25	93.67	131.14	48	177.66	248.73
5	22.88	32.03	26	97.32	136.25	49	181.31	253.84
6	25.08	35.11	27	100.97	141.36	50	184.97	258.95
7	27.94	39.12	28	104.63	146.48	51	188.62	264.07
8	31.59	44.23	29	108.28	151.59	52	192.26	269.17
9	35.24	49.34	30	111.93	156.70	53	195.92	274.28
10	38.90	54.46	31	115.58	161.81	54	199.57	279.40
11	42.55	59.57	32	119.23	166.92	55	203.22	284.51
12	46.20	64.68	33	122.89	172.04	56	206.88	289.63
13	49.85	69.79	34	126.53	177.15	57	210.53	294.74
14	53.50	74.90	35	130.19	182.26	58	214.17	299.84
15	57.15	80.02	36	133.84	187.38	59	217.82	304.95
16	60.81	85.13	37	137.49	192.49	60	221.48	310.07
17	64.46	90.24	38	141.14	197.60	61	225.14	315.20
18	68.11	95.35	39	144.79	202.71	62	228.79	320.30
19	71.76	100.46	40	148.45	207.83	63	232.44	325.41
20	75.41	105.58	41	152.10	212.94	64	236.09	330.52
21	79.06	110.69	42	155.75	218.05	65	239.75	335.65
			43	159.40	223.16	66	243.39	340.75
			44	163.05	228.27	67	247.04	345.86

นาย พรธเนศ เขมะพัฒนสมาน
14 พฤษภาคม 2569 15:01:15

คณะกรรมการกำหนดราคากลาง
(ลงชื่อ).....ประธานกรรมการ
(ลงชื่อ).....กรรมการ
(ลงชื่อ).....กรรมการ

โครงการ : ประเมินราคาจ้างก่อสร้างโครงการปรับปรุงสะพาน บริเวณทางเข้าหมู่บ้านประชาชนเวศน์ ๒ ระยะ ๓ ซ้ำมคลองบางตลาด
 ด้วยวิธีประกวดราคาอิเล็กทรอนิกส์ (e-bidding) / โครงการปรับปรุงสะพาน บริเวณทางเข้าหมู่บ้านประชาชนเวศน์ ๒ ระยะ ๓ ซ้ำมคลองบางตลาด

ระยะขนส่ง	ค่าบรรทุก (บาท/ตัน)	ค่าบรรทุก (บาท/ลบ.ม.)
68	250.69	350.97
69	254.35	356.09
70	258.00	361.20
71	261.66	366.32
72	265.31	371.43
73	268.96	376.54
74	272.60	381.63
75	276.26	386.76
76	279.91	391.87
77	283.55	396.98
78	287.21	402.09
79	290.86	407.20
80	294.51	412.32
81	298.16	417.43
82	301.82	422.54
83	305.46	427.65
84	309.14	432.79
85	312.78	437.89
86	316.41	442.98
87	320.07	448.10
88	323.73	453.22
89	327.37	458.32
90	331.04	463.45
91	334.69	468.57
92	338.34	473.68

ระยะขนส่ง	ค่าบรรทุก (บาท/ตัน)	ค่าบรรทุก (บาท/ลบ.ม.)
93	341.98	478.77
94	345.63	483.88
95	349.31	489.03
96	352.94	494.11
97	356.59	499.22
98	360.25	504.36
99	363.91	509.47
100	367.54	514.56
101	371.20	519.67
102	374.87	524.82
103	378.52	529.93
104	382.15	535.02
105	385.80	540.13
106	389.47	545.26
107	393.12	550.37
108	396.78	555.49
109	400.42	560.59
110	404.07	565.70
111	407.75	570.84
112	411.39	575.94
113	415.05	581.07
114	418.68	586.15
115	422.33	591.26
116	425.99	596.39
117	429.62	601.47

ระยะขนส่ง	ค่าบรรทุก (บาท/ตัน)	ค่าบรรทุก (บาท/ลบ.ม.)
118	433.27	606.57
119	436.93	611.70
120	440.61	616.85
121	444.25	621.95
122	447.91	627.07
123	451.53	632.14
124	455.21	637.30
125	458.86	642.41
126	462.53	647.54
127	466.15	652.61
128	469.78	657.70
129	473.43	662.80
130	477.10	667.93
131	480.78	673.09
132	484.41	678.17
133	488.05	683.27
134	491.71	688.40
135	495.39	693.54
136	499.01	698.61
137	502.64	703.70
138	506.36	708.91
139	509.95	713.94
140	513.63	719.08
141	517.25	724.15
142	520.96	729.34

นาย พรเนศ เชมะพัฒนสมาน
 14 พฤษภาคม 2569 15:01:15

คณะกรรมการกำหนดราคากลาง
 (ลงชื่อ).....ประธานกรรมการ
 (ลงชื่อ).....กรรมการ
 (ลงชื่อ).....กรรมการ

โครงการ : ประเมินราคาจ้างก่อสร้างโครงการปรับปรุงสะพาน บริเวณทางเข้าหมู่บ้านประชาชนเวศน์ ๒ ระยะ ๓ ข้ามคลองบางตลาด
 ด้วยวิธีประกวดราคาอิเล็กทรอนิกส์ (e-bidding) / โครงการปรับปรุงสะพาน บริเวณทางเข้าหมู่บ้านประชาชนเวศน์ ๒ ระยะที่ ๓ วันที่ ๒๓ กรกฎาคม ๒๕๖๑

ระยะขนส่ง	ค่าบรรทุก (บาท/ตัน)	ค่าบรรทุก (บาท/ลบ.ม.)
143	524.60	734.44
144	528.26	739.56
145	531.86	744.60
146	535.54	749.76
147	539.16	754.83
148	542.88	760.03
149	546.52	765.13
150	550.18	770.26
151	553.77	775.28
152	557.46	780.44
153	561.07	785.50
154	564.78	790.70
155	568.42	795.79
156	572.07	800.90
157	575.73	806.03
158	579.41	811.17
159	583.00	816.21
160	586.70	821.39
161	590.32	826.45
162	593.95	831.53
163	597.59	836.63
164	601.25	841.75
165	604.91	846.88
166	608.59	852.03
167	612.28	857.19

ระยะขนส่ง	ค่าบรรทุก (บาท/ตัน)	ค่าบรรทุก (บาท/ลบ.ม.)
168	615.88	862.23
169	619.59	867.43
170	623.21	872.50
171	626.84	877.58
172	630.49	882.68
173	634.14	887.80
174	637.81	892.93
175	641.48	898.07
176	645.06	903.08
177	648.76	908.26
178	652.47	913.45
179	656.07	918.50
180	659.69	923.56
181	663.31	928.64
182	667.07	933.90
183	670.72	939.01
184	674.38	944.13
185	677.92	949.09
186	681.60	954.24
187	685.29	959.41
188	688.99	964.59
189	692.57	969.60
190	696.30	974.82
191	699.90	979.86
192	703.51	984.91

ระยะขนส่ง	ค่าบรรทุก (บาท/ตัน)	ค่าบรรทุก (บาท/ลบ.ม.)
193	707.26	990.17
194	710.89	995.25
195	714.54	1,000.35
196	718.19	1,005.46
197	721.85	1,010.58
198	725.52	1,015.72
199	729.05	1,020.67
200	732.74	1,025.84
201.0 - 1000.0	3.66	5.13

นาย พรธเนศ เขมะพัฒนสมาน
 14 พฤษภาคม 2569 15:01:15

คณะกรรมการกำหนดราคากลาง
 (ลงชื่อ).....ประธานกรรมการ
 (ลงชื่อ).....กรรมการ
 (ลงชื่อ).....กรรมการ

โครงการ : ประกวดราคาจ้างก่อสร้างโครงการปรับปรุงสะพาน บริเวณทางเข้าหมู่บ้านประชาชนเวศน์ ๒ ระยะ ๓ ซ้ำมคลองบางตลาด
ด้วยวิธีประกวดราคาอิเล็กทรอนิกส์ (e-bidding) / โครงการปรับปรุงสะพาน บริเวณทางเข้าหมู่บ้านประชาชนเวศน์ ๒ ระยะ ๓ ซ้ำมคลองบางตลาด

เลขที่หนังสือ : ด่วนที่สุด ที่ กค 0421.5/ว 18
ตารางค่าขนส่งวัสดุก่อสร้าง รถบรรทุก 10 ล้อ(กรณีน้ำหนักรวมไม่เกิน 25 ตัน)

ภูมิภาคเป็น ที่ราบ ผิวทางลาดยาง และการจราจรปกติ
ราคาน้ำมันเชื้อเพลิงโซล่า ที่ อำเภอเมือง 41.00 - 41.99 บาท /ลิตร

ระยะขนส่ง	ค่าบรรทุก (บาท/ตัน)	ค่าบรรทุก (บาท/ลบ.ม.)
-----------	------------------------	--------------------------

1	8.54	11.96
2	10.77	15.08
3	13.01	18.21
4	15.24	21.34
5	17.48	24.47
6	19.71	27.59
7	21.94	30.72
8	24.41	34.18
9	27.31	38.23
10	30.20	42.28
11	33.09	46.33
12	35.99	50.38
13	38.88	54.44
14	41.78	58.49
15	44.67	62.54
16	47.57	66.59
17	50.46	70.64
18	53.35	74.69
19	56.25	78.75
20	59.14	82.80
21	62.03	86.85

ระยะขนส่ง	ค่าบรรทุก (บาท/ตัน)	ค่าบรรทุก (บาท/ลบ.ม.)
22	64.94	90.91
23	67.82	94.95
24	70.72	99.01
25	73.62	103.07
26	76.51	107.11
27	79.41	111.17
28	82.30	115.23
29	85.18	119.26
30	88.09	123.33
31	90.97	127.36
32	93.88	131.43
33	96.77	135.48
34	99.67	139.54
35	102.55	143.57
36	105.45	147.63
37	108.35	151.70
38	111.25	155.75
39	114.15	159.80
40	117.03	163.84
41	119.94	167.91
42	122.83	171.97
43	125.72	176.00
44	128.62	180.07

ระยะขนส่ง	ค่าบรรทุก (บาท/ตัน)	ค่าบรรทุก (บาท/ลบ.ม.)
45	131.50	184.10
46	134.41	188.17
47	137.29	192.21
48	140.19	196.27
49	143.07	200.30
50	145.96	204.35
51	148.87	208.42
52	151.75	212.45
53	154.65	216.51
54	157.56	220.58
55	160.44	224.61
56	163.33	228.66
57	166.23	232.72
58	169.15	236.81
59	172.03	240.84
60	174.92	244.89
61	177.82	248.95
62	180.74	253.04
63	183.61	257.05
64	186.49	261.08
65	189.38	265.13
66	192.28	269.19
67	195.20	273.27

นาย พรธเนศ เชมะพัฒนสมาน
14 พฤษภาคม 2569 15:01:15

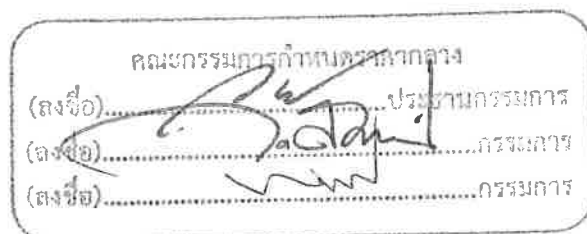

โครงการ : ประเมินราคาจ้างก่อสร้างโครงการปรับปรุงสะพาน บริเวณทางเข้าหมู่บ้านประชาชนเวศน์ ๒ ระยะ ๓ ข้ามคลองบางตลาด
 ด้วยวิธีประกวดราคาอิเล็กทรอนิกส์ (e-bidding) / โครงการปรับปรุงสะพาน บริเวณทางเข้าหมู่บ้านประชาชนเวศน์ ๒ ระยะ ๓ ข้ามคลองบางตลาด

ระยะขนส่ง	ค่าบรรทุก (บาท/ตัน)	ค่าบรรทุก (บาท/ลบ.ม.)
68	198.05	277.27
69	200.99	281.39
70	203.86	285.41
71	206.75	289.45
72	209.65	293.51
73	212.56	297.58
74	215.48	301.67
75	218.32	305.64
76	221.26	309.77
77	224.12	313.77
78	226.99	317.78
79	229.97	321.96
80	232.86	326.01
81	235.76	330.07
82	238.56	333.99
83	241.48	338.07
84	244.41	342.18
85	247.36	346.30
86	250.19	350.26
87	253.03	354.24
88	256.00	358.41
89	258.86	362.40
90	261.72	366.41
91	264.74	370.63
92	267.62	374.67

ระยะขนส่ง	ค่าบรรทุก (บาท/ตัน)	ค่าบรรทุก (บาท/ลบ.ม.)
93	270.52	378.72
94	273.42	382.78
95	276.18	386.65
96	279.09	390.73
97	282.02	394.83
98	284.96	398.95
99	287.91	403.08
100	290.70	406.98
101	293.67	411.14
102	296.48	415.07
103	299.46	419.25
104	302.28	423.19
105	305.29	427.41
106	308.12	431.37
107	310.96	435.35
108	313.81	439.33
109	316.86	443.60
110	319.72	447.60
111	322.58	451.62
112	325.46	455.64
113	328.34	459.67
114	331.23	463.72
115	334.12	467.77
116	337.03	471.84
117	339.94	475.91

ระยะขนส่ง	ค่าบรรทุก (บาท/ตัน)	ค่าบรรทุก (บาท/ลบ.ม.)
118	342.86	480.00
119	345.78	484.10
120	348.72	488.21
121	351.42	491.99
122	354.37	496.12
123	357.33	500.26
124	360.29	504.41
125	363.01	508.21
126	365.99	512.39
127	368.98	516.58
128	371.71	520.39
129	374.72	524.61
130	377.74	528.83
131	380.48	532.67
132	383.51	536.92
133	386.26	540.77
134	389.31	545.04
135	392.07	548.90
136	394.83	552.77
137	397.91	557.08
138	400.68	560.95
139	403.78	565.29
140	406.56	569.18
141	409.34	573.08
142	412.47	577.45

นาย พรนเศ เชมะพัฒนสมาน
 14 พฤษภาคม 2569 15:01:15

คณะกรรมการประกวดราคา
 (ลงชื่อ).....ประธานกรรมการ
 (ลงชื่อ).....กรรมการ
 (ลงชื่อ).....กรรมการ

โครงการ : ประกวดราคาจ้างก่อสร้างโครงการปรับปรุงสะพาน บริเวณทางเข้าหมู่บ้านประชาชนเวศน์ ๒ ระยะ ๓ ข้ามคลองบางตลาด
ด้วยวิธีประกวดราคาอิเล็กทรอนิกส์ (e-bidding) / โครงการปรับปรุงสะพาน บริเวณทางเข้าหมู่บ้านประชาชนเวศน์ ๒ ระยะ ๓ ข้ามคลองบางตลาด

ระยะขนส่ง	ค่าบรรทุก (บาท/ตัน)	ค่าบรรทุก (บาท/ลบ.ม.)
143	415.26	581.37
144	418.06	585.28
145	421.21	589.70
146	424.02	593.63
147	426.83	597.57
148	429.65	601.51
149	432.47	605.46
150	435.67	609.94
151	438.51	613.91
152	441.35	617.88
153	444.19	621.86
154	447.03	625.85
155	449.89	629.84
156	452.74	633.84
157	455.60	637.84
158	458.88	642.44
159	461.76	646.46
160	464.64	650.49
161	467.52	654.53
162	470.41	658.58
163	473.31	662.63
164	476.21	666.69
165	479.12	670.76
166	482.03	674.84
167	484.95	678.93

ระยะขนส่ง	ค่าบรรทุก (บาท/ตัน)	ค่าบรรทุก (บาท/ลบ.ม.)
168	487.87	683.02
169	490.32	686.45
170	493.25	690.55
171	496.19	694.66
172	499.13	698.78
173	502.08	702.91
174	505.03	707.05
175	507.99	711.19
176	510.96	715.34
177	513.93	719.51
178	516.39	722.94
179	519.37	727.12
180	522.36	731.30
181	525.35	735.49
182	528.36	739.70
183	531.37	743.91
184	533.82	747.35
185	536.84	751.57
186	539.86	755.81
187	542.90	760.05
188	545.35	763.49
189	548.39	767.75
190	551.44	772.02
191	554.50	776.30
192	556.95	779.73

ระยะขนส่ง	ค่าบรรทุก (บาท/ตัน)	ค่าบรรทุก (บาท/ลบ.ม.)
193	560.02	784.03
194	563.10	788.33
195	566.18	792.65
196	568.63	796.09
197	571.73	800.42
198	574.83	804.76
199	577.28	808.20
200	580.40	812.56
201.0 - 1000.0	2.90	4.06

นาย พรธเนศ เขมะพัฒนสมาน
14 พฤษภาคม 2569 15:01:15

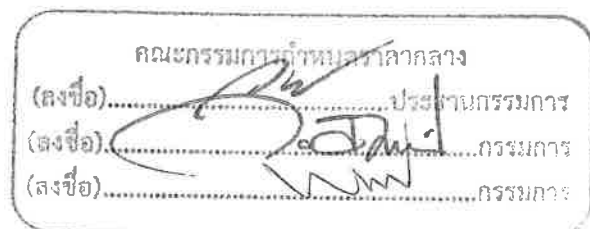

โครงการ : ประกวดราคาจ้างก่อสร้างโครงการปรับปรุงสะพาน บริเวณทางเข้าหมู่บ้านประชาชนเวศน์ ๒ ระยะ ๓ ข้ามคลองบางตลาด
ด้วยวิธีประกวดราคาอิเล็กทรอนิกส์ (e-bidding) / โครงการปรับปรุงสะพาน บริเวณทางเข้าหมู่บ้านประชาชนเวศน์ ๒ ระยะที่ ๓ ปี ๒๕๖๑-๒๕๖๒

- ระยะขนส่งตั้งแต่ 201.00 กม. ถึง 1000.00
ค่าขนส่งคิดเป็น กม. ละ 2.90 บาท/ตัน
4.06 บาท/ลบ.ม.
- การคิดค่าขนส่ง ใช้ระยะทางขนส่ง คูณด้วยอัตราค่าขนส่งต่อตัน
หรือต่อ ลบ.ม.
- อัตราน้ำมันเชื้อเพลิงเฉลี่ย 41.50 บาท/ลิตร

คณะกรรมการกำหนดราคากลาง
(ลงชื่อ) ประธานกรรมการ
(ลงชื่อ) กรรมการ
(ลงชื่อ) กรรมการ

โครงการ : ประกวดราคาจ้างก่อสร้างโครงการปรับปรุงสะพาน บริเวณทางเข้าหมู่บ้านประชาชนเวศน์ ๒ ระยะ ๓ ข้ามคลองบางตลาด ด้วยวิธีประกวดราคาอิเล็กทรอนิกส์ (e-bidding) / โครงการปรับปรุงสะพาน บริเวณทางเข้าหมู่บ้านประชาชนเวศน์ ๒ ระยะ ๓ ข้ามคลองบางตลาด

เลขที่หนังสือ : คำว่าที่สัด ที่ กค 0421.5/ว 18
 ตารางค่าขนส่งวัสดุก่อสร้าง รถบรรทุก 10 ล้อ และรถลากพ่วง (กรณีน้ำหนักรวมไม่เกิน 47 ตัน)

ภูมิภาคเป็น ที่ราบ ผิวดินลาดยาง และการจราจรปกติ
 ราคาน้ำมันเชื้อเพลิงโซล่า ที่ อำเภอเมือง 41.00 - 41.99 บาท /ลิตร

ระยะขนส่ง	ค่าบรรทุก (บาท/ตัน)	ค่าบรรทุก (บาท/ลบ.ม.)
-----------	---------------------	-----------------------

1	4.78	6.70
2	6.45	9.03
3	8.12	11.37
4	9.79	13.70
5	11.45	16.03
6	13.12	18.37
7	14.79	20.71
8	16.46	23.04
9	18.13	25.38
10	19.79	27.71
11	21.46	30.05
12	23.13	32.38
13	24.80	34.72
14	26.47	37.05
15	28.19	39.47
16	30.03	42.04
17	31.86	44.61
18	33.70	47.18
19	35.54	49.76
20	37.38	52.33
21	39.22	54.90

ระยะขนส่ง	ค่าบรรทุก (บาท/ตัน)	ค่าบรรทุก (บาท/ลบ.ม.)
22	41.05	57.47
23	42.89	60.05
24	44.73	62.62
25	46.57	65.20
26	48.40	67.77
27	50.24	70.34
28	52.08	72.92
29	53.92	75.48
30	55.76	78.06
31	57.60	80.63
32	59.43	83.21
33	61.27	85.78
34	63.11	88.35
35	64.94	90.92
36	66.79	93.50
37	68.62	96.07
38	70.46	98.64
39	72.30	101.22
40	74.14	103.79
41	75.97	106.36
42	77.82	108.94
43	79.65	111.50
44	81.49	114.08

ระยะขนส่ง	ค่าบรรทุก (บาท/ตัน)	ค่าบรรทุก (บาท/ลบ.ม.)
45	83.33	116.66
46	85.17	119.24
47	87.01	121.81
48	88.83	124.37
49	90.68	126.95
50	92.52	129.52
51	94.36	132.10
52	96.19	134.66
53	98.02	137.23
54	99.86	139.81
55	101.71	142.39
56	103.54	144.95
57	105.37	147.52
58	107.21	150.10
59	109.06	152.68
60	110.90	155.26
61	112.73	157.83
62	114.57	160.40
63	116.41	162.97
64	118.25	165.55
65	120.08	168.11
66	121.93	170.70
67	123.76	173.26

นาย พรธเนศ เขมะพัฒน์สมาน

14 พฤษภาคม 2569 15:01:15

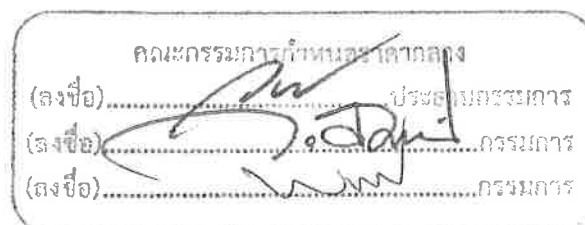

โครงการ : ประเมินราคาจ้างก่อสร้างโครงการปรับปรุงสะพาน บริเวณทางเข้าหมู่บ้านประชาชนเวศน์ ๒ ระยะ ๓ ข้ามคลองบางตลาด
ด้วยวิธีประกวดราคาอิเล็กทรอนิกส์ (e-bidding) / โครงการปรับปรุงสะพาน บริเวณทางเข้าหมู่บ้านประชาชนเวศน์ ๒ ระยะ ๓ ข้ามคลองบางตลาด

ระยะขนส่ง	ค่าบรรทุก (บาท/ตัน)	ค่าบรรทุก (บาท/ลบ.ม.)
68	125.59	175.83
69	127.43	178.40
70	129.27	180.98
71	131.11	183.56
72	132.96	186.15
73	134.79	188.70
74	136.64	191.30
75	138.47	193.86
76	140.30	196.42
77	142.14	198.99
78	143.98	201.57
79	145.82	204.14
80	147.66	206.73
81	149.51	209.31
82	151.33	211.86
83	153.18	214.45
84	155.00	217.00
85	156.86	219.60
86	158.69	222.16
87	160.52	224.72
88	162.35	227.29
89	164.18	229.85
90	166.06	232.48
91	167.89	235.05
92	169.70	237.58

ระยะขนส่ง	ค่าบรรทุก (บาท/ตัน)	ค่าบรรทุก (บาท/ลบ.ม.)
93	171.54	240.16
94	173.39	242.74
95	175.23	245.33
96	177.09	247.92
97	178.90	250.46
98	180.75	253.05
99	182.57	255.59
100	184.43	258.20
101	186.24	260.74
102	188.11	263.36
103	189.93	265.91
104	191.75	268.46
105	193.63	271.08
106	195.46	273.64
107	197.28	276.20
108	199.11	278.76
109	200.95	281.32
110	202.78	283.89
111	204.62	286.46
112	206.45	289.03
113	208.29	291.61
114	210.13	294.19
115	211.98	296.77
116	213.82	299.35
117	215.67	301.94

ระยะขนส่ง	ค่าบรรทุก (บาท/ตัน)	ค่าบรรทุก (บาท/ลบ.ม.)
118	217.52	304.53
119	219.37	307.12
120	221.16	309.62
121	223.02	312.22
122	224.87	314.82
123	226.67	317.33
124	228.53	319.94
125	230.39	322.55
126	232.19	325.06
127	234.06	327.68
128	235.93	330.30
129	237.73	332.82
130	239.60	335.44
131	241.40	337.96
132	243.20	340.49
133	245.09	343.12
134	246.89	345.65
135	248.78	348.29
136	250.58	350.82
137	252.48	353.47
138	254.29	356.00
139	256.10	358.53
140	257.91	361.07
141	259.81	363.73
142	261.62	366.27

นาย พรธเนศ เขมะพัฒนสมาน
14 พฤษภาคม 2569 15:01:15

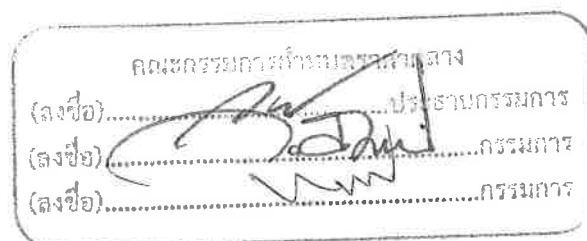

โครงการ : ประกวดราคาจ้างก่อสร้างโครงการปรับปรุงสะพาน บริเวณทางเข้าหมู่บ้านประชาชนิเวณ ๒ ระยะ ๓ ซ้ำมคลองบางตลาด
 ด้วยวิธีประกวดราคาอิเล็กทรอนิกส์ (e-bidding) / โครงการปรับปรุงสะพาน บริเวณทางเข้าหมู่บ้านเลขที่หนึ่งสี่-๒ ระยะที่๓ที่หมกอจ๒๒๖๗๑๑

ระยะขนส่ง	ค่าบรรทุก (บาท/ตัน)	ค่าบรรทุก (บาท/ลบ.ม.)
143	263.44	368.81
144	265.35	371.48
145	267.16	374.03
146	268.98	376.58
147	270.80	379.12
148	272.62	381.67
149	274.54	384.36
150	276.37	386.92
151	278.19	389.47
152	280.02	392.03
153	281.85	394.59
154	283.68	397.15
155	285.51	399.71
156	287.34	402.28
157	289.17	404.84
158	291.01	407.41
159	292.84	409.98
160	294.68	412.55
161	296.52	415.13
162	298.36	417.70
163	300.20	420.28
164	302.04	422.86
165	303.89	425.44
166	305.73	428.02
167	307.58	430.61

ระยะขนส่ง	ค่าบรรทุก (บาท/ตัน)	ค่าบรรทุก (บาท/ลบ.ม.)
168	309.43	433.20
169	311.28	435.79
170	313.13	438.38
171	314.98	440.97
172	316.84	443.57
173	318.56	445.98
174	320.42	448.58
175	322.28	451.19
176	324.14	453.79
177	326.00	456.40
178	327.86	459.01
179	329.59	461.42
180	331.45	464.03
181	333.32	466.65
182	335.19	469.26
183	337.06	471.88
184	338.78	474.30
185	340.66	476.92
186	342.53	479.55
187	344.41	482.18
188	346.14	484.59
189	348.02	487.22
190	349.90	489.86
191	351.78	492.50
192	353.51	494.91

ระยะขนส่ง	ค่าบรรทุก (บาท/ตัน)	ค่าบรรทุก (บาท/ลบ.ม.)
193	355.39	497.55
194	357.28	500.20
195	359.01	502.61
196	360.90	505.26
197	362.79	507.91
198	364.52	510.33
199	366.42	512.98
200	368.31	515.64
201.0 - 1000.0	1.84	2.58

นาย พรเทศ เชมะพัฒนสมาน
 14 พฤษภาคม 2569 15:01:15

คณะกรรมการกำหนดราคากลาง
 (ลงชื่อ).....
 (ลงชื่อ).....
 (ลงชื่อ).....

โครงการ : ประกวดราคาจ้างก่อสร้างโครงการปรับปรุงสะพาน บริเวณทางเข้าหมู่บ้านประชาชนเวศน์ ๒ ระยะ ๓ ซ้ำมคลองบางตลาด
ด้วยวิธีประกวดราคาอิเล็กทรอนิกส์ (e-bidding) / โครงการปรับปรุงสะพาน บริเวณทางเข้าหมู่บ้านประชาชนเวศน์ ๒ ระยะที่ ๓ ปี ๒๕๖๑-๒๕๖๒

- ระยะขนส่งตั้งแต่ 201.00 กม. ถึง 1000.00
ค่าขนส่งคิดเป็น กม, ละ 1.84 บาท/ตัน
2.58 บาท/ลบ.ม.
- การคิดค่าขนส่ง ใช้ระยะทางขนส่ง คูณด้วยอัตราค่าขนส่งต่อตัน
หรือต่อ ลบ.ม.
- อัตราน้ำมันเชื้อเพลิงเฉลี่ย 41.50 บาท/ลิตร

คณะกรรมการกำหนดราคากลาง
(ลงชื่อ).....ประธานกรรมการ
(ลงชื่อ).....กรรมการ
(ลงชื่อ).....กรรมการ

นาย พรธเนศ เขมะพัฒนสมาน

14 พฤษภาคม 2569 15:01:15

หน้า 4 จาก 4

โครงการ : ประกวดราคาจ้างก่อสร้างโครงการปรับปรุงสะพาน บริเวณทางเข้าหมู่บ้านประชาชนิเวณ ๒ ระยะ ๓ ข้ามคลองบางตลาด
ด้วยวิธีประกวดราคาอิเล็กทรอนิกส์ (e-bidding) / โครงการปรับปรุงสะพาน บริเวณทางเข้าหมู่บ้านประชาชนิเวณ ๒ ระยะ ๓ ข้ามคลองบางตลาด

เลขที่หนังสือ : ประกาศคณะกรรมการราคากลาง ลว. 19 ต.ค. 61
รายงาน คำดำเนินการและค่าเสื่อมราคาเครื่องจักร

ราคาน้ำมันเชื้อเพลิงโซล่า ที่ อำเภอเมือง 41.00 - 41.99 บาท / ลิตร

ลำดับ	ลักษณะงาน	หน่วย	หน่วยคำดำเนินการ บาท/หน่วย	ค่าเสื่อมราคา (บาท)		รวมค่างาน (บาท)	
				ปกติ	ฝนชุก	ปกติ	ฝนชุก
1	งานถางป่าขุดต่อ						
	ขนาดเบา	ตร.ม.	1.65	0.22	0.28	1.87	1.93
	ขนาดหนัก	ตร.ม.	5.31	0.78	0.98	6.09	6.29
	ขนาดกลาง	ตร.ม.	3.47	0.55	0.69	4.02	4.16
2	งานดินคันทาง						
	ขุด - ขน	ลบ.ม. หลวม	20.63	3.51	4.39	24.14	25.02
	บดทับ	ลบ.ม. แน่น	40.10	10.80	13.50	50.90	53.60
3	งานตัด - ขึ้นรูปคันทาง						
	ดิน - ขุดตัด	ลบ.ม. ปกติ	20.47	3.06	3.83	23.53	24.30
	- ดันและตัก	ลบ.ม. หลวม	68.11	19.00	23.75	87.11	91.86
	หินแข็ง - เจาะระเบิด	ลบ.ม. ปกติ	67.66	4.66	5.83	72.32	73.49
	- ดันและตัก	ลบ.ม. หลวม	40.11	5.18	6.48	45.29	46.59
	หินผุ - ขุดตัด	ลบ.ม. ปกติ	33.59	3.34	4.18	36.93	37.77
	- ตัก	ลบ.ม. หลวม	7.48	1.70	2.13	9.18	9.61
4	งานวัสดุคัดเลือก ลูกเรียงรองพื้นทาง						
	ขุด - ขน	ลบ.ม. หลวม	28.89	6.52	8.15	35.41	37.04
	บดทับ	ลบ.ม. แน่น	48.11	12.96	16.20	61.07	64.31
	ผสม (ผสมกับวัสดุอื่นๆ)	ลบ.ม. แน่น	9.21	1.46	1.83	10.67	11.04
5	งานไหล่ทางลูกเรียง ผสม - บดทับ						
	ผสม (ผสมกับวัสดุอื่นๆ)	ลบ.ม. แน่น	17.32	2.75	3.44	20.07	20.76
	บดทับ	ลบ.ม. แน่น	57.09	20.90	26.13	77.99	83.22

นาย พรธเนศ เขมะพัฒนสมาน

14 พฤษภาคม 2569 15:01:18

คณะกรรมการราคากลาง
(ลงชื่อ)
(ลงชื่อ)
(ลงชื่อ)

โครงการ : ประเมินราคาจ้างก่อสร้างโครงการปรับปรุงสะพาน บริเวณทางเข้าหมู่บ้านประชาชนเวศน์ ๒ ระยะ ๓ ข้ามคลองบางตลาด

เลขที่หนังสือ : ประกาศคณะกรรมการราคากลาง ลว. 19 ต.ค. 61

ลำดับ	ลักษณะงาน	หน่วย	หน่วยค่าดำเนินการ บาท/หน่วย	ค่าเสื่อมราคา (บาท)		รวมค่างาน (บาท)	
				ปกติ	ฝนชุก	ปกติ	ฝนชุก
6	งานพื้นทาง (หินคลุก)						
	ผสม (Blend)	ลบ.ม. แนน	22.08	4.20	5.25	26.28	27.33
	บดทับ	ลบ.ม. แนน	70.16	25.71	32.14	95.87	102.30
7	งานตัดแต่งชั้นบันได	ลบ.ม. แนน	7.27	1.66	2.08	8.93	9.35
8	งานขุดรื้อคันทางเดิมแล้วบดทับ						
	ลูกรัง 10 ซม.	ตร.ม.	9.93	2.11	2.64	12.04	12.57
	ผิว AC 5 ซม.	ตร.ม.	10.69	1.75	2.19	12.44	12.88
	หินคลุก 10 ซม.	ตร.ม.	12.13	3.38	4.23	15.51	16.36
9	งานราดยางไพรม์โค้ด	ตร.ม.	8.08	0.62	0.78	8.70	8.86
10	งานราดยางแทคโค้ด	ตร.ม.	7.48	0.88	1.10	8.36	8.58
11	งานผิวทางแบบบาง						
	ชั้นเดียว (1/2 ")	ตร.ม.	17.28	2.21	2.76	19.49	20.04
	สองชั้น (1 " + 1/2 ")	ตร.ม.	52.00	6.64	8.30	58.64	60.30
	สองชั้น (3/4 " + 3/8 ")	ตร.ม.	35.50	4.54	5.68	40.04	41.18
	ชั้นเดียว (3/4 ")	ตร.ม.	23.88	3.05	3.81	26.93	27.69
12	งานเคลือบหิน ขจัดฝุ่น (Pre - Coat)						
	ชั้นเดียว (1/2 ")	ลบ.ม. หลวม	2.01	0.49	0.61	2.50	2.62
	สองชั้น (1 " + 1/2 ")	ลบ.ม. หลวม	6.04	1.47	1.84	7.51	7.88
	สองชั้น (3/4 " + 3/8 ")	ลบ.ม. หลวม	4.12	1.00	1.25	5.12	5.37
	ชั้นเดียว (3/4 ")	ลบ.ม. หลวม	2.77	0.68	0.85	3.45	3.62
13	งานผิวทางแอสฟัลท์ติกคอนกรีต						
	ค่าผสมวัสดุแอสฟัลท์ติกคอนกรีต	ตัน	485.06	16.77	20.96	501.83	506.02
	งานปูลาดและบดทับ ผิว AC หนา 5 ซม.บนผิวแทคโค้ด	ตร.ม.	10.68	2.28	2.85	12.96	13.53
	งานปูลาดและบดทับ ผิว AC หนา 5 ซม.บนผิวไพรม์โค้ด	ตร.ม.	14.02	2.82	3.53	16.84	17.55

นาย พรธเนศ เขมะพัฒนสมาน

14 พฤษภาคม 2569 15:01:18

คณะกรรมการกำหนดราคากลาง
 (ลงชื่อ).....
 (ลงชื่อ).....
 (ลงชื่อ).....

โครงการ : ประเมินราคาจ้างก่อสร้างโครงการปรับปรุงสะพาน บริเวณทางเข้าหมู่บ้านประชาชนเวศน์ ๒ ระยะ ๓ ข้ามคลองบางตลาด

เลขที่หนังสือ : ประกาศคณะกรรมการราคากลาง ลว. 19 ต.ค. 61

ลำดับ	ลักษณะงาน	หน่วย	หน่วยค่าดำเนินการ บาท/หน่วย	ค่าเสื่อมราคา (บาท)		รวมค่างาน (บาท)	
				ปกติ	ฝนชุก	ปกติ	ฝนชุก
	ค่าขนส่งอุปกรณ์ 80 ตัน ระยะขนส่ง 100-300 กม. ค่าติดตั้งเครื่องผสม	ครั้ง	250,000.00	0.00	0.00	0.00	0.00
14	งานผิวทางคอนกรีต						
	ค่าติดตั้งเครื่องผสม	ครั้ง	150,000.00	0.00	0.00	0.00	0.00
	ค่าบ่มผิวทางคอนกรีต	ตร.ม.	9.70	1.06	1.33	10.76	11.03
	ค่าหยอดยางรอยต่อคอนกรีต	เมตร	14.62	2.39	2.99	17.01	17.61
	ค่าตัดรอยต่อคอนกรีต และหยอดยาง	เมตร	23.54	2.53	3.16	26.07	26.70
	ค่าปูผิวคอนกรีต	ตร.ม.	10.73	1.92	2.40	12.65	13.13
	ค่าแบบข้างติดตามยาว 2 ข้าง	เมตร	15.26	5.34	6.68	20.60	21.94
	ค่าขนส่งคอนกรีต	ลบ.ม./กม.	15.92	1.74	2.18	17.66	18.10
	ค่าผสมคอนกรีต	ลบ.ม.	198.29	35.15	43.94	233.44	242.23
15	งาน Stabilized Layer						
	ค่าผสมวัสดุ ลูกกรัง	ลบ.ม. แน่น	37.15	11.03	13.79	48.18	50.94
	ค่าบ่มวัสดุ หินคลุก	ลบ.ม. แน่น	48.51	5.29	6.61	53.80	55.12
	ค่าผสมวัสดุ หินคลุก	ลบ.ม. แน่น	40.87	11.03	13.79	51.90	54.66
	ค่าบ่มวัสดุ ลูกกรัง	ลบ.ม. แน่น	48.51	5.29	6.61	53.80	55.12
16	งาน Pavement In Place Recycling						
	ขุดลึกเฉลี่ย 15 ซม.	ตร.ม.	24.45	5.92	7.40	30.37	31.85
	ขุดลึกเฉลี่ย 30 ซม.	ตร.ม.	48.90	11.83	14.79	60.73	63.69
	ขุดลึกเฉลี่ย 25 ซม.	ตร.ม.	40.75	9.86	12.33	50.61	53.08
	ขุดลึกเฉลี่ย 20 ซม.	ตร.ม.	30.56	7.39	9.24	37.95	39.80
17	งาน Slurry Seal	ตร.ม.	12.17	2.07	2.59	14.24	14.76
18	งาน Fog Spray	ตร.ม.	2.84	0.39	0.49	3.23	3.33
19	งาน Hot Mixed Recycling (บดทับ)						

นาย พรณนศ เชมะพัฒนสมาน
14 พฤษภาคม 2569 15:01:18

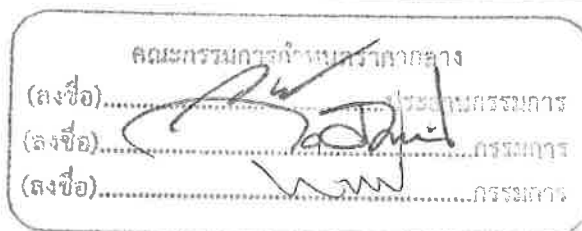

โครงการ : ประกวดราคาจ้างก่อสร้างโครงการปรับปรุงสะพาน บริเวณทางเข้าหมู่บ้านประชาชนเวศน์ ๒ ระยะ ๓ ข้ามคลองบางตลาด

เลขที่หนังสือ : ประกาศคณะกรรมการราคากลาง ลว. 19 ต.ค. 61

ลำดับ	ลักษณะงาน	หน่วย	หน่วยค่าดำเนินการ บาท/หน่วย	ค่าเสื่อมราคา (บาท)		รวมค่างาน (บาท)	
				ปกติ	ฝนชุก	ปกติ	ฝนชุก
	ขุดลึก 3 ซม.	ตร.ม.	47.95	5.86	7.33	53.81	55.28
	ขุดลึก 6 ซม.	ตร.ม.	95.19	9.00	11.25	104.19	106.44
	ขุดลึก 5 ซม.	ตร.ม.	78.48	8.11	10.14	86.59	88.62
	ขุดลึก 4 ซม.	ตร.ม.	64.76	7.39	9.24	72.15	74.00
20	งาน Milling						
	ขุดลึก 5 ซม.	ตร.ม.	12.77	1.97	2.46	14.74	15.23
	ขุดลึก 10 ซม.	ตร.ม.	14.90	2.30	2.88	17.20	17.78
21	งานถนนดินซีเมนต์ปรับปรุงคุณภาพด้วยยางธรรมชาติ						
	ค่าเฉลี่ยผสม	ลบ.ม.แน่น	21.34	2.44	3.05	23.78	24.39

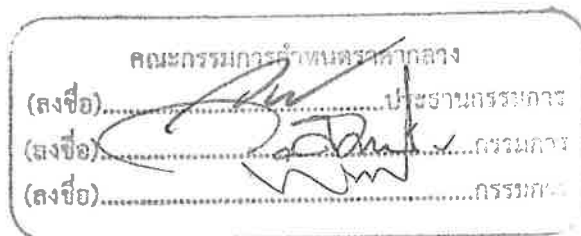



สำนักงานเทศบาลนครปากเกร็ด

โครงการ

ปรับปรุงสะพาน บริเวณทางเข้าหมู่บ้านประชานิเวศน์ 2 ระยะ 3 ซ้ำมคลองบางตลาด

สถานที่ตั้งโครงการ

บริเวณทางเข้าหมู่บ้านประชานิเวศน์ 2 ระยะ 3 ซ้ำมคลองบางตลาด

รายละเอียดประกอบแบบ

โครงการ ปรับปรุงสะพาน บริเวณทางเข้าหมู่บ้านประชานีเวศน์ 2 ระยะ 3 ซ้ำมคลองบางตลาด

วัตถุประสงค์ เทศบาลนครปากเกร็ดมีความประสงค์ที่จะปรับปรุงสะพาน **บริเวณทางเข้าหมู่บ้านประชานีเวศน์ 2 ระยะ 3 ซ้ำมคลองบางตลาด**

รายละเอียดโครงการ

1. ปรับปรุงสะพานคอนกรีตเสริมเหล็ก (สะพานที่ 1) กว้างประมาณ 12.00 เมตร ยาวประมาณ 11.00 เมตร พื้นที่ประมาณ 132.00 ตารางเมตร โดยใช้เสาเข็มเจาะขนาด ๒ 0.35x18.00 เมตร เหล็กเสริมพิเศษ 4 DB 25 มม. ยาว 10.00 ม.
2. ติดตั้งแผ่นพื้นสะพานคอนกรีตอัดแรง (Bridge Plank) Span 11.00 เมตร พร้อมเทคอนกรีตทับหน้าหนาประมาณ 10 ซม.
3. ปรับปรุงสะพานคอนกรีตเสริมเหล็ก (สะพานที่ 2) กว้างประมาณ 12.00 เมตร ยาวประมาณ 9.00 เมตร พื้นที่ประมาณ 108.00 ตารางเมตร โดยใช้เสาเข็มเจาะขนาด ๒ 0.35x18.00 เมตร เหล็กเสริมพิเศษ 4 DB 25 มม. ยาว 10.00 ม.
4. ติดตั้งแผ่นพื้นสะพานคอนกรีตอัดแรง (Bridge Plank) Span 9.00 เมตร พร้อมเทคอนกรีตทับหน้าหนาประมาณ 10 ซม.
5. พื้นที่ทั้งล่องสะพาน รวม 240.00 ตารางเมตร
6. ก่อสร้างคันและผนังกำแพงกันดินคอนกรีตเสริมเหล็กของสะพานตามแบบกำหนด
7. ติดตั้งเสาไฟอลูมิเนียมพร้อมโคมไฟอลูมิเนียม LED ขนาด 30 วัตต์ จำนวน 8 ต้น ตามรูปแบบและรายการที่กำหนด
8. ก่อสร้างงานอื่น ๆ ตามรูปแบบและรายการที่กำหนด

ข้อกำหนดและเงื่อนไขในการปรับปรุง

1. ก่อนทำการปรับปรุง ผู้รับจ้างจะต้องตรวจสอบดูสถานที่ที่จะทำการปรับปรุง เพื่อทราบถึงปัญหาและอุปสรรคต่าง ๆ ซึ่งอาจจะเกิดขึ้นในขณะที่ทำการก่อสร้าง และทำแผนงานก่อสร้างเสนอต่อคณะกรรมการตรวจรับพัสดุ เพื่อพิจารณาเห็นชอบ
2. แนวและระดับสะพาน ผู้ควบคุมงานจะกำหนดให้ในวันดูสถานที่ หรือขณะทำการปรับปรุงตามความเหมาะสม เพื่อเป็นการแก้ไขปัญหาและอุปสรรค ซึ่งอาจเปลี่ยนแปลงได้ ซึ่งอาจเปลี่ยนแปลงได้โดยให้อยู่ในดุลพินิจของผู้ควบคุมงาน หรือคณะกรรมการตรวจรับพัสดุ
3. ในการปรับปรุงเทศบาลจะยึดแบบแปลนรายการปรับปรุงและสัญญาเป็นสำคัญ กรณีที่มีปริมาณงานเพิ่มขึ้นผู้รับจ้างจะเรียกเงินเพิ่มจากเทศบาลไม่ได้เพราะถือว่าผู้รับจ้างได้ตรวจสอบสถานที่ก่อสร้างแล้วล่วงหน้ากรณีที่มีปริมาณงานลดลง เทศบาลจะหักเงินลดลงตามส่วนโดยยึดถือราคากลางเป็นหลัก
4. ปัญหาและอุปสรรคในการปรับปรุง เช่น เสาไฟฟ้า, แนวท่อประปาหรือสิ่งอื่นใดที่เกิดขวางการก่อสร้างนั้น ให้ถือเป็นหน้าที่ของผู้รับจ้างที่จะต้องทำการเคลื่อนย้าย (ยกเว้นกรณีสิ่งกีดขวางที่จำเป็นต้องให้หน่วยงานเจ้าของสิ่งกีดขวางนั้นเป็นผู้เคลื่อนย้าย)
5. หากแบบแปลนและรายการขัดแย้งกันหรือมีอุปสรรคต่างๆ ไม่ว่ากรณีใดๆ ในขณะที่ปรับปรุง คณะกรรมการตรวจรับพัสดุขอสงวนสิทธิ์ที่จะตัดแปลงแก้ไขเพิ่มเติม แบบรายการ เพื่อความมั่นคงแข็งแรง ความสะดวกปลอดภัย และประโยชน์ ต่อทางราชการเป็นเกณฑ์ โดยผู้รับจ้างจะเรียกค่าจ้างเพิ่มเติมมิได้
6. ผู้รับจ้างจะต้องจัดทำป้ายชั่วคราวแสดงลักษณะงาน งบประมาณระยะเวลาการทำงาน ติดตั้งไว้ในสถานที่ที่ก่อสร้างที่ล้ามารถมองเห็น ได้ชัดเจน และทำป้ายโครงการการตามแบบที่กำหนดให้ พร้อมติดตั้งบริเวณหน้างาน หลังงานแล้วเสร็จก่อนที่จะส่งมอบงานให้แก่ผู้ว่าจ้าง

รายละเอียดวิธีการปรับปรุง

1. งานเสาเข็มสะพานโดยใช้เสาเข็มเจาะขนาด ๒ 0.35x18.00 เมตร เหล็กเสริมพิเศษ 4-DB 25 มม. ยาว 10.00 เมตร
2. งานติดตั้งแผ่นพื้นสะพานคอนกรีตอัดแรงพร้อมเทคอนกรีตทับหน้าตามที่บริษัทผู้ผลิตกำหนด, การก่อสร้างคันและกำแพงกันดิน คสล. ให้ดูตามรายละเอียดงานวิศวกรรม
3. คอนกรีตโครงสร้างให้ใช้ปูนซีเมนต์ปอร์ตแลนด์อัตราส่วนผสม 1 : 2 : 4 หรือคอนกรีตผสมเสร็จ (Mixed concrete) กำลังอัดไม่น้อยกว่า 320 ksc. (Cube) โดยการทดสอบ แท่งคอนกรีตมาตรฐานรูปทรงลูกบาศก์ ขนาด 15x15x15 ซม. เมื่อมีอายุได้ 28 วัน
4. ก่อนเทคอนกรีตต้องผูกเหล็ก, ประกอบแบบหล่อพร้อมเตรียมเครื่องมือและอุปกรณ์ให้เรียบร้อย โดยจะต้องแจ้งผู้ควบคุมงานให้ทราบล่วงหน้าก่อนทุกครั้งและต้องเทคอนกรีต ให้แล้วเสร็จในครั้งเดียวของแต่ละงาน

รายละเอียดวัสดุปรับปรุง

1. ปูนซีเมนต์ ให้ใช้ปูนซีเมนต์ปอร์ตแลนด์ คุณภาพเป็นไปตามมาตรฐานผลิตภัณฑ์อุตสาหกรรม
2. ทราย ให้ใช้ทรายน้ำจืดที่หยาบ คม ปราศจากวัสดุเจือปน
3. หิน ให้ใช้หินย่อยที่แข็งแรง ทนทาน เหนียว ไร้ฝุ่น มีขนาดเม็ดเล็กและใหญ่คลุกกัน
4. น้ำ ให้ใช้น้ำสะอาดที่สามารถดื่มได้ผสมคอนกรีต



สำนักช่างเทศบาลนครปากเกร็ด

โครงการ
ปรับปรุงสะพาน บริเวณทางเข้า
หมู่บ้านประชานีเวศน์ 2 ระยะ 3
ซ้ำมคลองบางตลาด

สถานที่ที่โครงการ
บริเวณทางเข้า
หมู่บ้านประชานีเวศน์ 2 ระยะ 3
ซ้ำมคลองบางตลาด

(นายวิมลนา จันทรวงศ์)
(นายคม พชร พรหมเยี่ยม ไท)

เขียนแบบ
(นางสาวอภิชชาศิลป์ นิลสีดา)

หัวหน้างานจัดทำแบบ
(นายวิรัชกรภักดิ์ สมศักดิ์)

ออกแบบ
(นางสาวประภากร นนทจันทร์)

วิศวกรโยธา
(นายอนุชาติ กุลสุทธิ)

หัวหน้างานวิศวกรรมโยธา
(นายพรอนงค์ เหมพิพัฒน์มาน)

หัวหน้าฝ่ายออกแบบ
(นายอุดม ลำดวง)

ผู้อำนวยการควบคุมการก่อสร้าง
(นายวิศว์ ชัยรุ่งเรือง)

ผู้อำนวยการสำนักช่าง
(นายพกร พงษ์ทราย)

รองปลัดเทศบาลนครปากเกร็ด
(นางปริญญา เสาวัลย์)

นายแพทย์มนตรี
(นายวิชัย บจจดาศักดิ์)

ทะเบียนแบบเลขที่ / วัน / เดือน / ปี
กธ.06/2568 / 16/07/2568

แผ่นที่ / รวม
02 / 41

5. เหล็กเสริม ให้ใช้เหล็กตามมาตรฐาน มอก. ที่กำลังครากไม่ต่ำกว่า 2,400 กก./ตร.ซม.(เหล็กเส้นกลม) และมีกำลังครากไม่ต่ำกว่า 4,000 กก./ตร.ซม.(เหล็กเส้นข้ออ้อย) เหล็กเสริมต้องมีขนาด ตามแบบ การต่อ, การดัด, การรอง ต้องมีระยะ ให้ ได้ตามมาตรฐานด้านวิศวกรรม

6. วัสดุก่อสร้างจะต้องเสนอขออนุมัติใช้ต่อคณะกรรมการตรวจรับพัสดุเพื่อพิจารณาก่อนนำมาใช้จริง

รายละเอียดเสาไฟอลูมิเนียมพร้อมโคมไฟอลูมิเนียม

1. เสาไฟอลูมิเนียม ชนิด LED ขนาด 30 วัตต์ โคมไฟผลิตจาก อลูมิเนียม ทนการกัดกร่อน ไม่เป็นสนิม มีวงจรที่ล้ามากรป้องกันอันตรายจากฟ้าผ่า LN PE , V max : 20 KV I max : 10 KA IP 67 ตามมาตรฐานผู้ผลิต
2. ผู้รับจ้างจะต้องเสนอขออนุมัติใช้รูปแบบเสาไฟอลูมิเนียมพร้อมโคมไฟอลูมิเนียม ต่อคณะกรรมการตรวจรับพัสดุ ก่อนทำการติดตั้ง

ข้อกำหนดเกี่ยวกับการใช้วัสดุก่อสร้างและครุภัณฑ์ตามสัญญาก่อสร้าง เพื่อส่งเสริมการใช้ สินค้า/ผลิตภัณฑ์ ที่ผลิตในไทย

1. ผู้รับจ้างต้องใช้วัสดุก่อสร้าง หรือครุภัณฑ์ที่เป็นส่วนหนึ่งของงานก่อสร้าง (ถ้ามี) ตามโครงการก่อสร้างนี้ โดยต้องเป็นวัสดุก่อสร้างในประเทศไทย ไม่น้อยกว่าร้อยละ 60 ของมูลค่าวัสดุก่อสร้างที่ใช้ ในโครงการก่อสร้างนี้ทั้งนี้หากงานก่อสร้างมีวัสดุก่อสร้างที่เป็นเหล็ก จะต้องใช้วัสดุก่อสร้างที่เป็นเหล็กซึ่งเป็นสินค้าที่ผลิตในประเทศไทย ไม่น้อยกว่าร้อยละ 90 ของปริมาณเหล็กที่ใช้ตามสัญญาก่อสร้างนี้
2. ผู้รับจ้างต้องเสนอแผนการที่ใช้วัสดุก่อสร้างและครุภัณฑ์ ที่เป็นผลิตภัณฑ์ที่ผลิตภายในประเทศตามสัญญาจ้างก่อสร้างนี้ ตามเอกสาร ภาคผนวก 2 และ 3 (ภาคผนวก 3 เฉพาะกรณีที่เป็นงานก่อสร้างที่มี วัสดุก่อสร้างที่เป็นเหล็ก) ให้ผู้ว่าจ้างตามเวลาที่กำหนด ในสัญญาจ้าง (ถ้ามี) แต่ต้องไม่ช้ากว่า 30 วันหลังจากลงนามในสัญญาจ้างก่อสร้าง หากผู้รับจ้าง หากผู้รับจ้างไม่เสนอแผนตามเวลาที่กำหนด ถือว่าผู้รับจ้างผิดสัญญา ผู้ว่าจ้างมีสิทธิ์ยกเลิกสัญญาได้ แผนการใช้วัสดุก่อสร้างฯ ที่ผู้รับจ้างเสนอ สามารถปรับเปลี่ยนได้ตามความจำเป็น เพื่อให้มูลค่า/ปริมาณ การใช้วัสดุ ก่อสร้างฯ ซึ่งเป็นผลิตภัณฑ์ ผลิตในประเทศไทย ไม่น้อยกว่า ร้อยละ 60 ทั้งนี้ผู้รับจ้างต้องแจ้งการปรับแผนให้ผู้ว่าจ้างก่อสร้าง ทราบก่อนดำเนินการนำวัสดุก่อสร้างฯ ตามแผนที่ปรับใหม่มาใช้ล่วงหน้าอย่างน้อย 7 วัน ทั้งนี้ต้องก่อนการ ลังมอบงานแต่ละงวด
3. ผู้รับจ้างต้องแสดงหลักฐาน เพื่อประกอบการพิจารณาว่าวัสดุที่ก่อสร้าง หรือครุภัณฑ์ที่เป็นผลิตภัณฑ์ที่ผลิตในประเทศไทย โดยอย่างหนึ่งแล้วแต่กรณี แสดงต่อผู้ว่าจ้างเมื่อผู้ว่าจ้างร้องขอ เพื่อประกอบการ ตรวจสอบ ของผู้ว่าจ้างว่าวัสดุ ก่อสร้าง/ครุภัณฑ์ ที่ผู้รับจ้างนำมาใช้เป็นผลิตภัณฑ์ที่ผลิตในประเทศไทยหรือไม่ ดังนี้
 - 1) สำเนาใบรับรองสินค้าที่ผลิตในประเทศไทย Made in Thailand (MIT) ที่ออกโดยสภาอุตสาหกรรมแห่งประเทศไทย
 - 2) ฉลากสินค้า ที่แสดงว่าเป็นสินค้าที่ผลิตในประเทศไทย
 - 3) หลักฐานแหล่งที่ตั้งของแหล่งผลิต ที่สามารถแสดงได้ว่าเป็นวัสดุก่อสร้างที่เป็นผลิตภัณฑ์ในประเทศไทย เช่นตำแหน่ง ที่ตั้งโรงไม้หิน ทำทราย บ่อดิน เป็นต้น



สำนักช่างเทคนิคควบคุมการก่อสร้าง	
โครงการ	ปรับปรุงสะพาน บริเวณทางเข้าหมู่บ้านประชาชนโคก 2 ระยะ 3 ซ้ำมคลองบางตลาด
สถานที่ตั้งโครงการ บริเวณทางเข้า	หมู่บ้านประชาชนโคก 2 ระยะ 3 ซ้ำมคลองบางตลาด
ผู้รับจ้าง	(นายวิมล วัฒนกิจ) (นายคณพัทธ์ ธรรมเมธ)
เขียนแบบ	(นางสาวอภิสราศิลป์ นิลสินธุ์)
หัวหน้างานจัดพิมพ์แบบ	(นายวิรัชกร ธรรมศักดิ์)
ออกแบบ	(นางสาวประภากร นนทจันทร์)
วิศวกรโยธา	ออกแบบ (นายอนุชา ภูมิ กุลสิทธิ์)
หัวหน้างานวิศวกรรมโยธา	ตรวจ (นายพจนันต์ เขมะพัฒนสัมพันธ์)
หัวหน้าฝ่ายออกแบบ	ตรวจ (นายอานม กล้วยดวง)
ผู้อำนวยการควบคุมการก่อสร้าง	ตรวจ (นายวิวัฒน์ ชัยรุ่งเรือง)
ผู้อำนวยการสำนักช่าง	เห็นชอบ (นายพนกร วัฒนกิจ)
รองปลัดเทศบาลจังหวัดน่านราชการแทน ปลัดเทศบาล	เห็นชอบ (นางประจักษ์ตา เชาว์อัญญา)
นายกเทศมนตรี	อนุมัติ (นายวิชัย บวรดาภิศักดิ์)
ทะเบียนแบบเลขที่	วัน / เดือน / ปี
กส.08/2568	18/07/2568
แผ่นที่	รวม
03	41



ทิศเหนือ

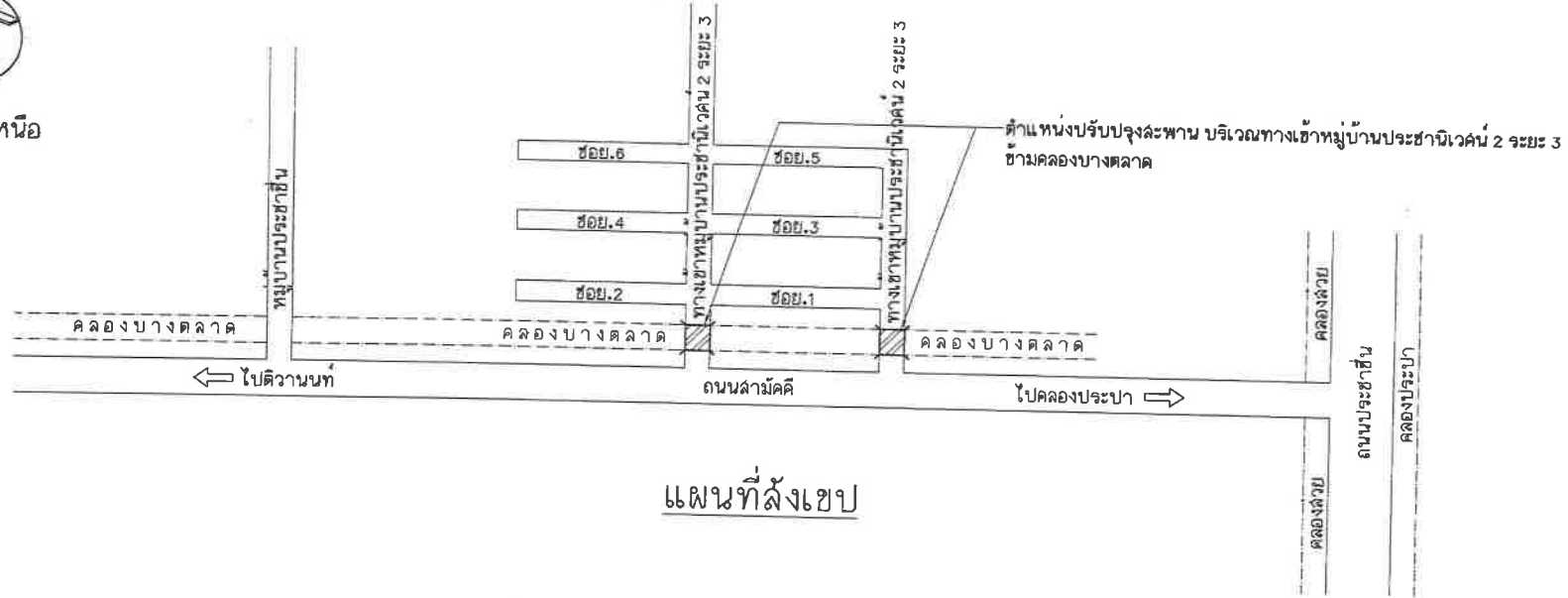

แผนที่สังเขป

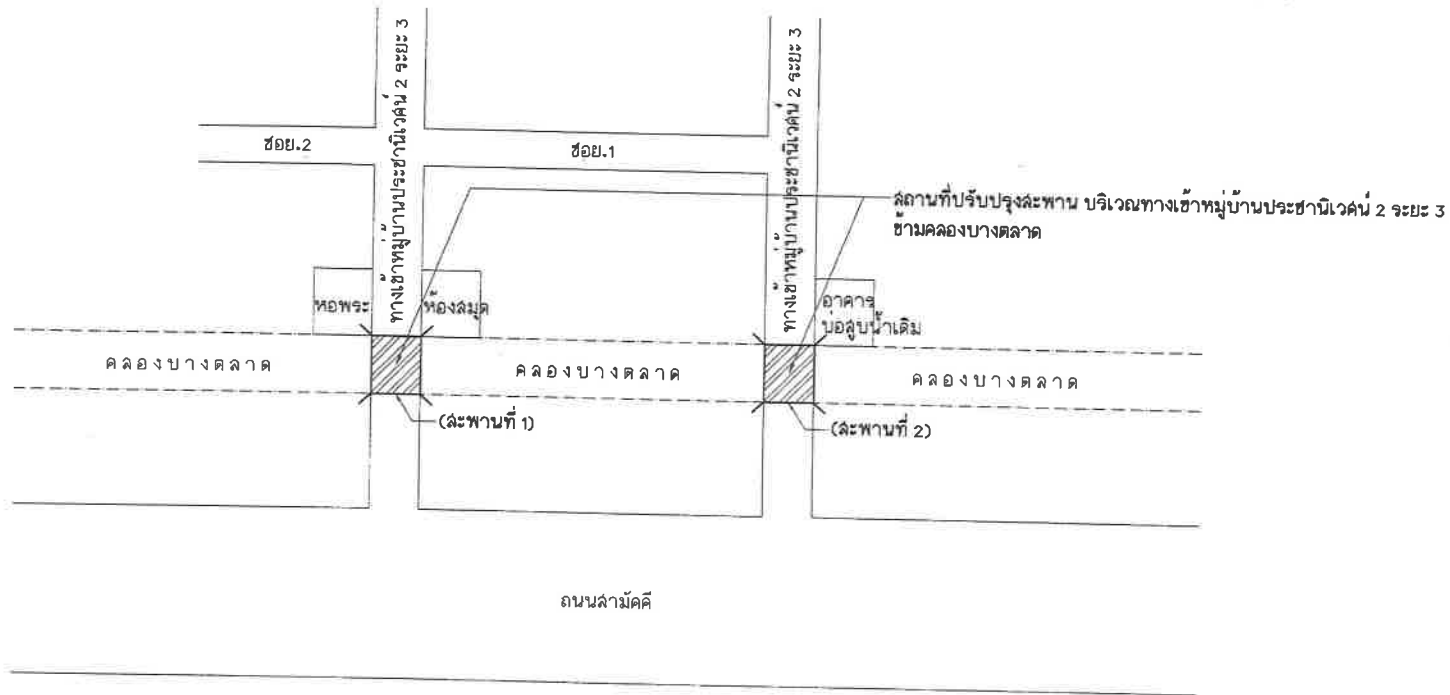

ผังตำแหน่งปรับปรุงสะพาน (สะพานที่ 1 และ สะพานที่ 2)



สำนักช่างเทศบาลนครปากเกร็ด

โครงการ
ปรับปรุงสะพาน บริเวณทางเข้า
หมู่บ้านประชาชนบริเวณ 2 ระยะ 3
ข้ามคลองบางตลาด

สถานที่ตั้งโครงการ
บริเวณทางเข้า
หมู่บ้านประชาชนบริเวณ 2 ระยะ 3
ข้ามคลองบางตลาด

(นายวิมลนา จันทร์แจ่ม)
(นายคณเพชร พจนเอนมไทย)

เขียนแบบ
(นางสาวอักษรศิลป์ นิลสนิท)

หัวหน้างานจัดทำแผน
(นายวิรัชทรัพย์ สมศักดิ์)

ออกแบบ
(นางสาวประภากร นนทจินทร)

วิศวกรโยธา
(นายอนุวุฒิ กุศลฤทธิ์)

หัวหน้างานวิศวกรโยธา
(นายทองเอน เหมะพิลสมาน)

หัวหน้าฝ่ายออกแบบ
(นายอาดม คำดวง)

ผู้อำนวยการส่วนควบคุมการก่อสร้าง
(นายวิวัฒน์ ชัยรุ่งเรือง)

ผู้อำนวยการสำนักช่าง
(นายสมพัทธ์ พงษ์พราย)

รองปลัดเทศบาลรักษาการแทน
ปลัดเทศบาล
(นางประวิงดา เข้าวัดชัย)

นายกเทศมนตรี
(นายวิชัย บรรจาศักดิ์)

ทะเบียนแบบเลขที่ วัน / เดือน / ปี
กค.06/2569 18/07/2568

แผ่นที่ 92ม
04 41

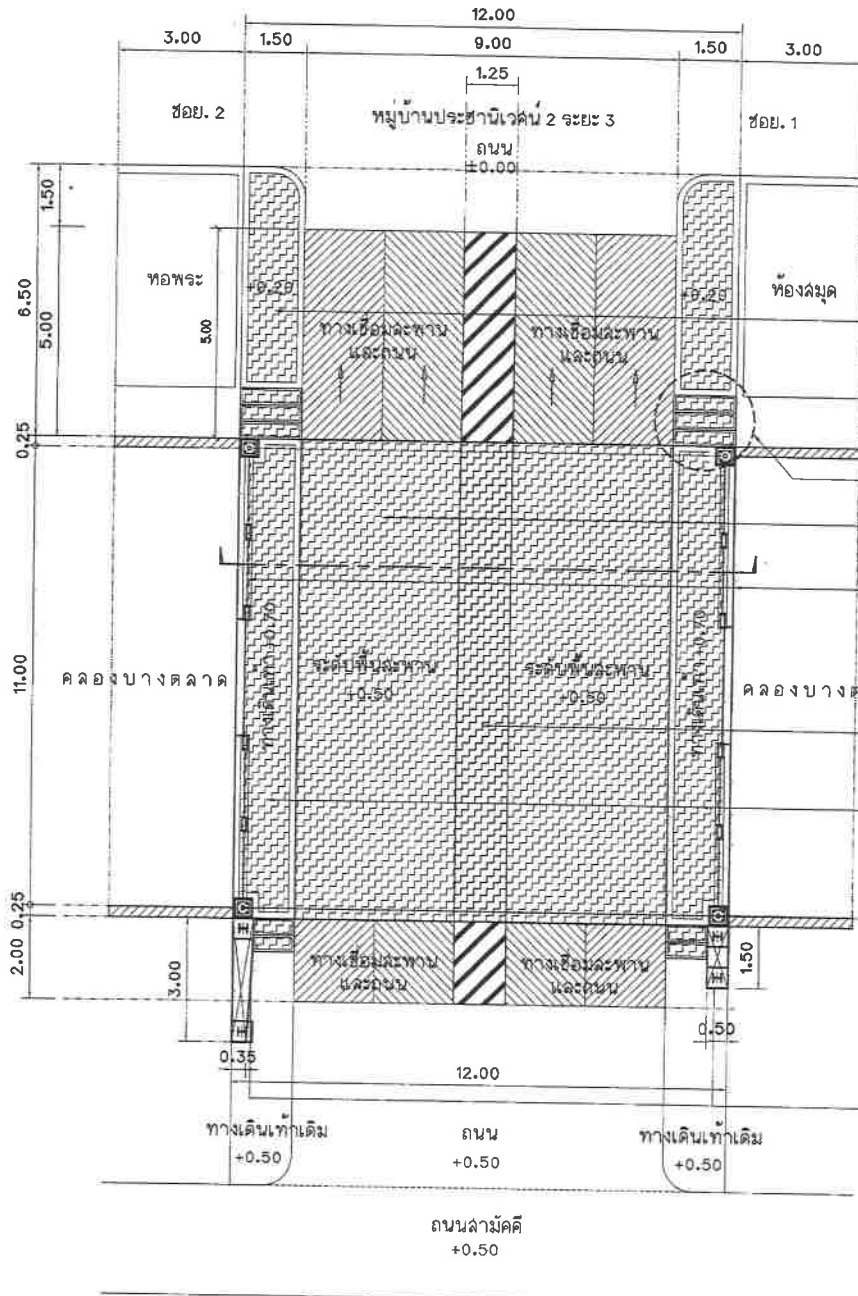

แปลนสะพาน คสล. (สะพานที่ 1)
 ขนาดจาล้วน 1:125



สำนักช่างเทศบาลนครปากเกร็ด

โครงการ
 ปรับปรุงสะพาน บริเวณทางเข้า
 หมู่บ้านประชาชนไควคั่น 2 ระยะ 3
 ชามคลองบางตลาด

สถานที่ตั้งโครงการ
 บริเวณทางเข้า
 หมู่บ้านประชาชนไควคั่น 2 ระยะ 3
 ชามคลองบางตลาด

(นายวิมลชาติ จันทร์แจ่ม)
 (นายคมเพชร พรหมเมธใหม่)

เขียนแบบ
 (นางสาวอักษรศิลป์ นิลนิวิท)

หัวหน้างานจัดทำแบบ
 (นายวิชัยภรณ์ สมศักดิ์)

ออกแบบ
 (นางฉวีประภากร บทจันทร์)

วิศวกรโยธา
 (นายอนันต์ กุลสุทธิ)

หัวหน้างานวิศวกรรมโยธา
 (นายพรอนงค์ เขมะพินฉิมมาน)

หัวหน้าฝ่ายออกแบบ
 (นายอาคม สายดวง)

ผู้อำนวยการด้านควบคุมการก่อสร้าง
 (นายวิศว์ ชัยรุ่งเรือง)

ผู้อำนวยการสำนักช่าง
 (นายพรเทพ นงษ์พรบุญ)

รองปลัดเทศบาลรักษาราชการแทน
 ปลัดเทศบาล
 (นางปริยดา เชื้ออรัญ)

นายกเทศมนตรี
 (นายวิชัย บรรดาศักดิ์)

ทะเบียนแบบเลขที่	วัน / เดือน / ปี
กส.00/2569	18/07/2568
แผ่นที่	รวม
05	41

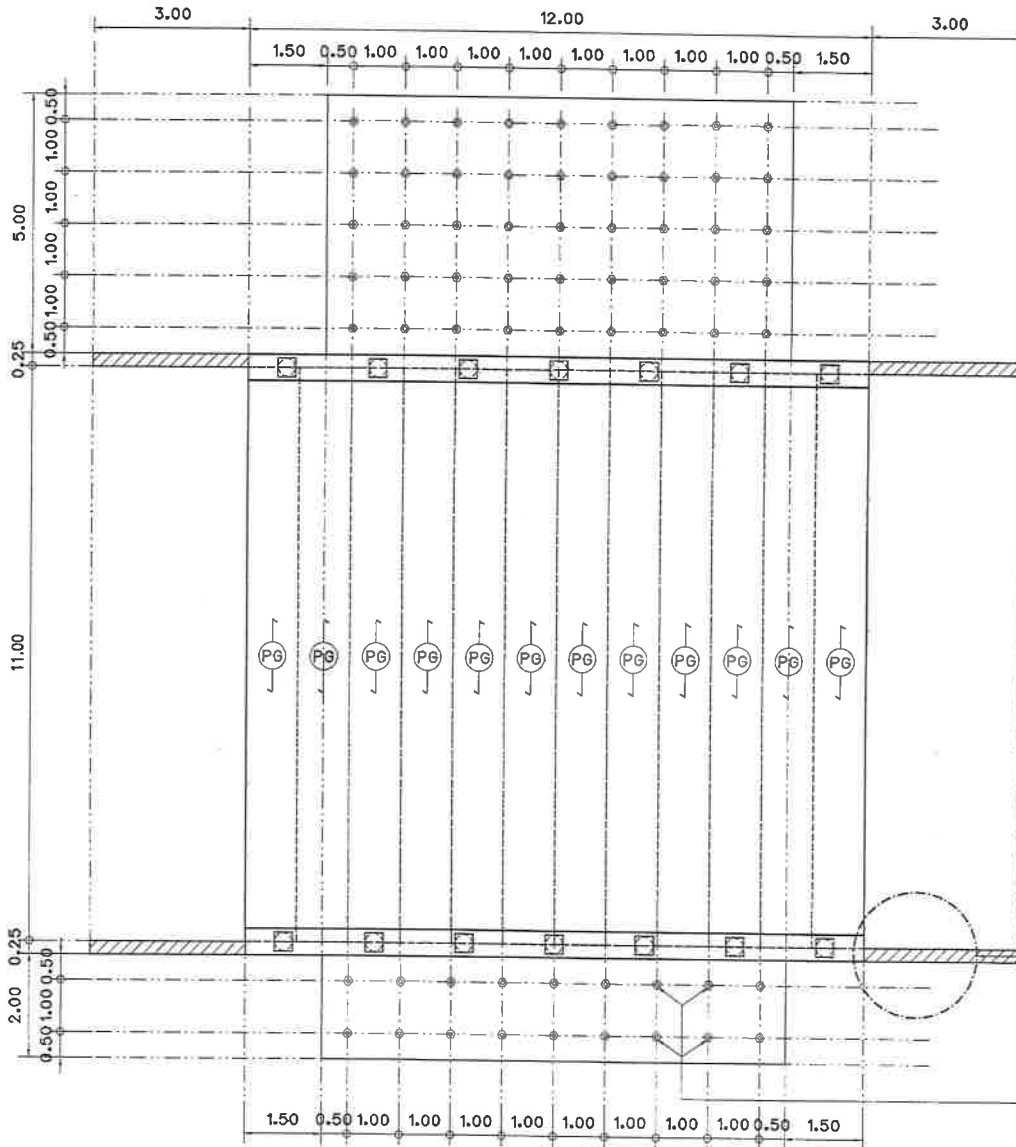

แปลนโครงสร้างสะพาน คสล. (สะพานที่ 1)
มาตราส่วน 1:100

กำหนดกันดิน ลามารถปรับเปลี่ยนองศาได้ตามสภาพหน้างาน

เสาเข็ม $\phi 6" \times 3.00 \text{ ม.} @ 1.00 \text{ ม.} \#$

PG → แผ่นพื้นสะพานคอนกรีตอัดแรง (Bridge Plank)



สำนักช่างเทคนิคภาคปทุมธานี

โครงการ
ปรับปรุงสะพาน บริเวณทางเข้า
หมู่บ้านประชาพัฒนา 2 ระยะ 3
ข้ามคลองบางตลาด

งานที่ส่งโครงการ
บริเวณทางเข้า
หมู่บ้านประชาพัฒนา 2 ระยะ 3
ข้ามคลองบางตลาด

(นายวิมลนา จันทระแก้ว)
(นายสมพงษ์ พรหมเมธีใหม่)

แบบ
(นางสาวอภิชรศิลป์ บิลด์นิท)

หน้างานจัดที่แบบ
(นายวิชากรณิ สมศักดิ์)

ออกแบบ
(นางสาวประภากร นนทจันทร์)

ตรวจ
(นายอนุชาภูมิ กุศลสุทธิ)

หน้างานวิเคราะหฺมโยธา
(นายพรอนงค์ เหมะพัฒนสมาน)

หน้าฝ่ายออกแบบ
(นายอุดม สายดวง)

นายการคำนวณควบคุมการก่อสร้าง
(นายวิศว์ ชัยรุ่งเรือง)

นายการดำเนินการช่าง
(นายบุษกร พึ่งพิงชา)

ปลัดเทศบาลตำบลเมืองราชธานี
(นางประวีณา ชาวอรัญ)

เทศบาลนคร
(นายวิชัย บงจรงค์ดี)

ทะเบียนแบบเลขที่	วัน / เดือน / ปี
กค.00/2569	18/07/2568
แผ่นที่	รวม
05	41

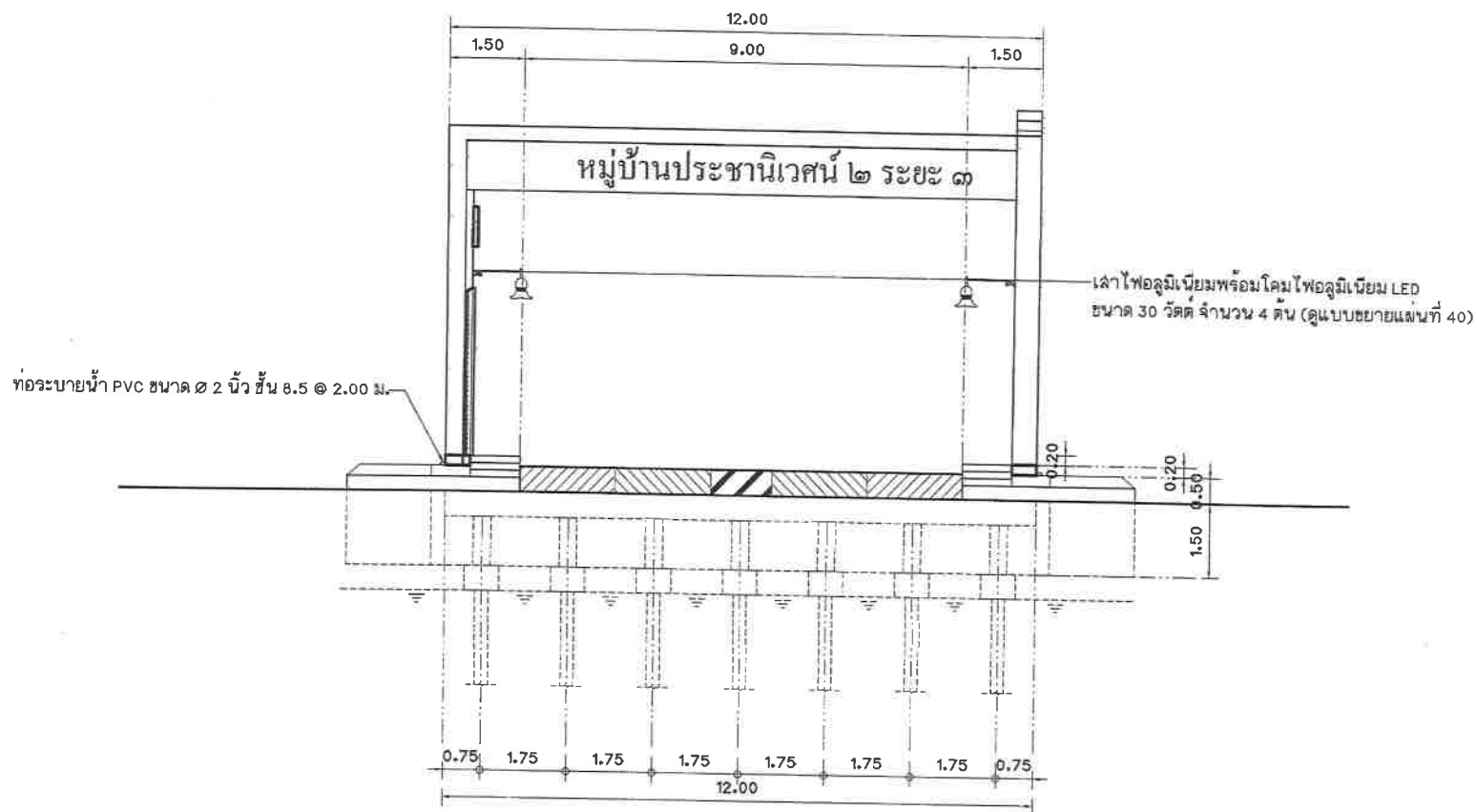

รูปด้านหน้าสะพาน คสล.(สะพานที่ 1)
มาตราส่วน 1:100

สำนักช่างเทศบาลนครปากเกร็ด

โครงการ
ปรับปรุงสะพาน บริเวณทางเข้า
หมู่บ้านประชาชนิเวณนี้ 2 ระยะ 3
ข้ามคลองบางตลาด

สถานที่ตั้งโครงการ
บริเวณทางเข้า
หมู่บ้านประชาชนิเวณนี้ 2 ระยะ 3
ข้ามคลองบางตลาด

(Signature)
(นายวิมลนา จันทน์งาม)
(นายคมเพชร ทรงเยี่ยมโพธิ์)

เขียนแบบ
(Signature)
(นางสาวอภิชชาศิลป์ ฉัตรนิทาน)

หัวหน้างานศิลปกรรม
(Signature)
(นายวิรัชการณ วัฒนศักดิ์)

ออกแบบ
(Signature)
(นางสาวประภัสสรา นพทจันทร)

วิศวกรโยธา
(Signature)
(นายอนุวุฒิ กุศลสุทธิ)

หัวหน้างานวิศวกรโยธา
(Signature)
(นายพจนเนศ เขมระพิพัฒน์ภาน)

หัวหน้าฝ่ายออกแบบ
(Signature)
(นายอานม ฉายดวง)

ผู้อำนวยการส่วนควบคุมการก่อสร้าง
(Signature)
(นายวิวัฒน์ ชัยรุ่งเรือง)

ผู้อำนวยการสำนักช่าง
(Signature)
(นายพทศ พันธ์ฉาย)

รองปลัดเทศบาลศึกษาธิการแทน
ปลัดเทศบาล
(Signature)
(นางประวีณา เสาวอรรถ)

นายกเทศมนตรี
(Signature)
(นายวิชัย บจจลาศักดิ์)

อนุมัติ

ทะเบียนแบบเลขที่

วัน / เดือน / ปี

กค.๐๖/๒๕๖๑ 16/๐๗/๒๕๖๑

แผ่นที่ ๐๗

รวม ๔๑



สำนักช่างเทคนิคกลางภาครัฐ

โครงการ
ปรับปรุงสะพาน บริเวณทางเข้า
หมู่บ้านประชาโนแคว้น 2 ระยะ 3
ข้ามคลองบางตลาด

สถานที่ตั้งโครงการ
บริเวณทางเข้า
หมู่บ้านประชาโนแคว้น 2 ระยะ 3
ข้ามคลองบางตลาด

(นายวิมลนา จันทระงาม)
(นายคณเมธี พรมเมธวิน)

เขียนแบบ
(นางสาวอักษรศิลป์ ปิลลิต)

หัวหน้ากะจัดทำแบบ
(นายวิธกรกรณ สมศักดิ์)

ออกแบบ
(นางสาวประภากร นนทจันทร์)

วิศวกรโยธา
(นายอนุชาภูมิ กุศลสุทธิ)

หัวหน้างานวิศวกรรมโยธา
(นายพรอนงค์ เขมะพัฒนสัมพันธ์)

หัวหน้าฝ่ายออกแบบ
(นายธนากร ฉายดวง)

ผู้อำนวยการส่วนควบคุมการก่อสร้าง
(นายวิศว์ ชัยรุ่งเรือง)

ผู้อำนวยการสำนักช่าง
(นายพนกร ชัยรุ่งเรือง)

รองปลัดเทศบาลนครฯฝ่ายการแทน
ปลัดเทศบาล
(นางปริญดา เสาวร้อย)

นายกเทศมนตรี
(นายวิชัย บรจดารักษ์)

ทะเบียนแบบเลขที่ / วัน / เดือน / ปี
กค.06/2569 / 18/07/2568

แบบที่ / รวม
08 / 41

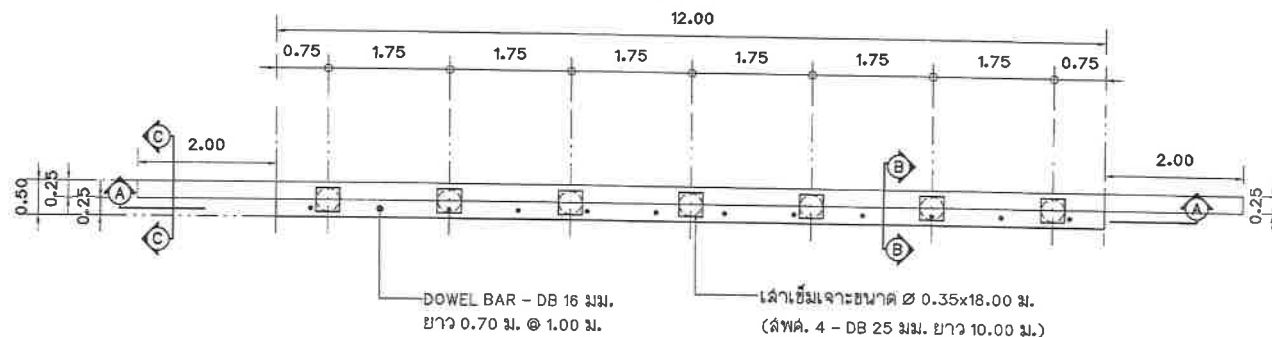

ขยายโครงสร้างสะพาน (สะพานที่ 1)
มาตราส่วน 1:75

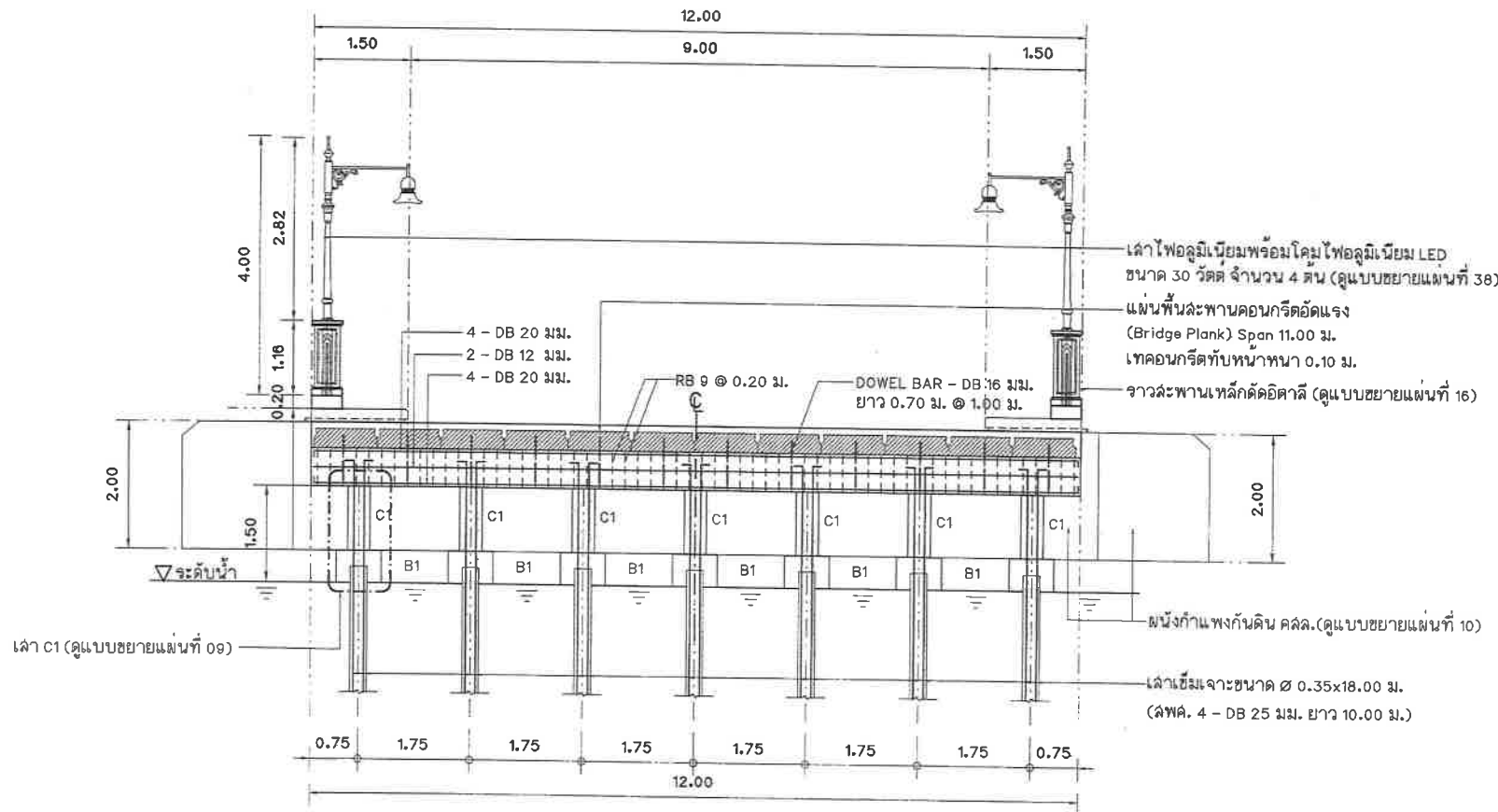

รูปตัดโครงสร้าง A - A (สะพานที่ 1)
มาตราส่วน 1:75

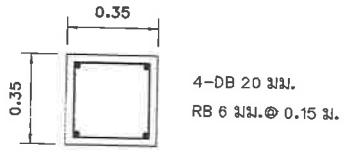

แบบขยายเสา C1
มาตราส่วน 1:20

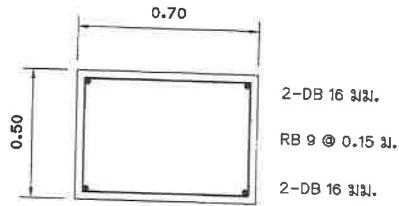

แบบขยาย B1
มาตราส่วน 1:20

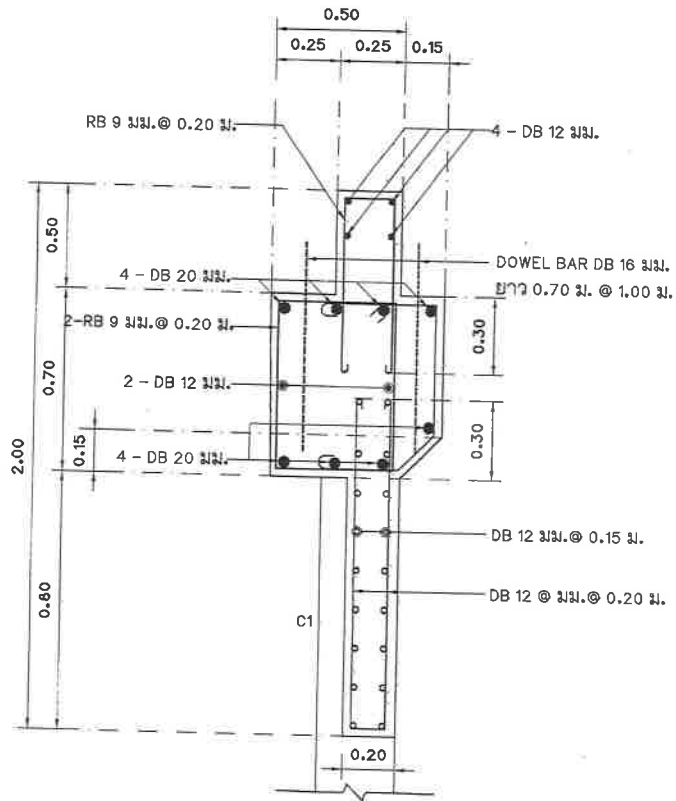

รูปตัดโครงสร้าง B - B (สะพานที่ 1)
มาตราส่วน 1:20

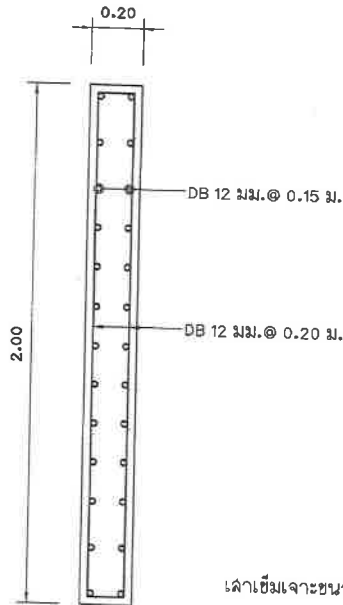

รูปตัดโครงสร้าง C - C (สะพานที่ 1)
มาตราส่วน 1:20

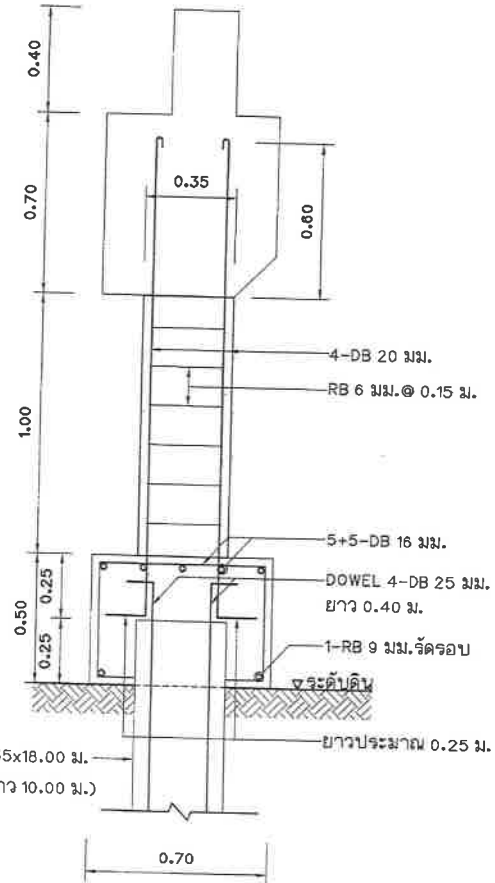

รูปตัดเสา C1
มาตราส่วน 1:20



สำนักช่างเทคนิคนครปากเกร็ด

โครงการ
ปรับปรุงสะพาน บริเวณทางเข้า
หมู่บ้านประชาวิวัฒน์ 2 ระยะ 3
ข้ามคลองบางตลาด

สถานที่ตั้งโครงการ
บริเวณทางเข้า
หมู่บ้านประชาวิวัฒน์ 2 ระยะ 3
ข้ามคลองบางตลาด

(นายวิวัฒน์ จันทร์แก้ว)
(นายคมเพชร พงษ์เมธ (ใหม่))

เขียนแบบ
(นางสาวอภิญญาธิ์ นิลฉวี)

หัวหน้างานจัดทำแบบ
(นายวีระกานต์ สมศักดิ์)

ออกแบบ
(นางฉัตรประภากร นนทจันทร์)

วิศวกรโยธา
(นายอนุวัฒน์ กุลสุทธิ)

หัวหน้างานวิศวกรโยธา
(นายพรเชนดี เหมะพัฒนสัมพันธ์)

หัวหน้าช่างออกแบบ
(นายอาคม สายดั่ง)

ผู้ชำนาญการควบคุมการก่อสร้าง
(นายวิวัฒน์ ชัยรุ่งเรือง)

ผู้ชำนาญการด้านช่าง
(นายพนทกร ธรรมทรัพย์)

รองปลัดเทศบาลนครปากเกร็ด
(นางปริญดา เข้าวังรัมย์)

นายกเทศมนตรี
(นายวิชัย บจจดาศักดิ์)

ทะเบียนแบบเลขที่ 09/2560 วันที่ 18/07/2568

เล่มที่ 09 รวม 41

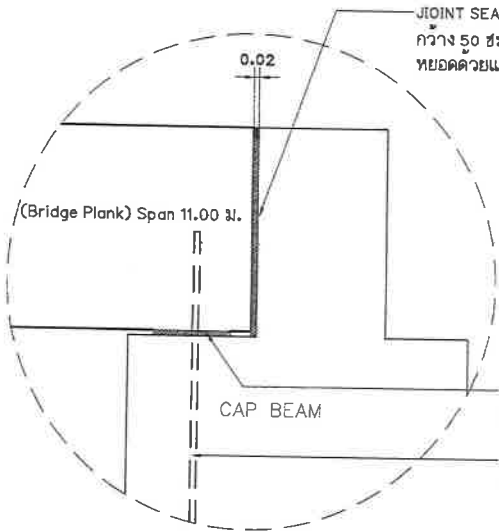

JOINT SEALER กระดาษขาน้อยชุ่มน้ำมันดิน
กว้าง 50 ซม.หนา 2 ซม.
หยอดด้วยแอลกอฮอล์+ทราย

ใช้ลวดเหล็กตาม มอก. 542
หนาไม่น้อยกว่า 3 มม.

ยางรองคูลสะพาน
ขนาด กว้าง 15 ซม. หนา 1 ซม.

DOWEL BAR - DB 16 มม.
ยาว 0.70 ม. @ 1.00 ม.

แบบขยาย CAP BEAM
มาตราส่วน 1:10

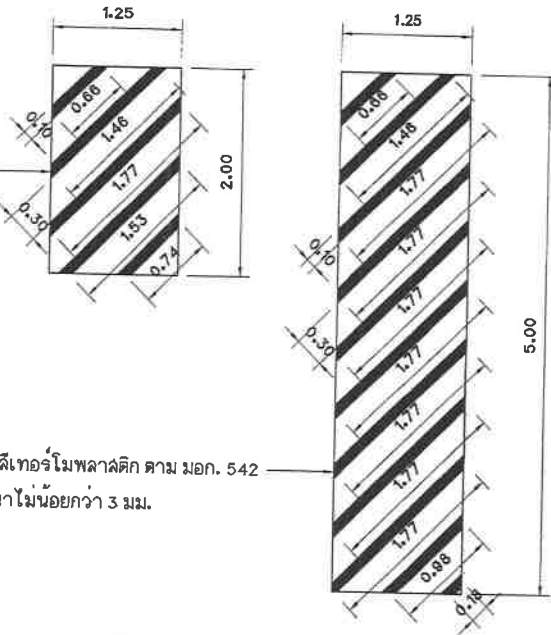

ใช้ลวดเหล็กตาม มอก. 542
หนาไม่น้อยกว่า 3 มม.

แบบขยายตีเส้นจราจรทางเชื่อมสะพาน และถนน คสล.
มาตราส่วน 1:50

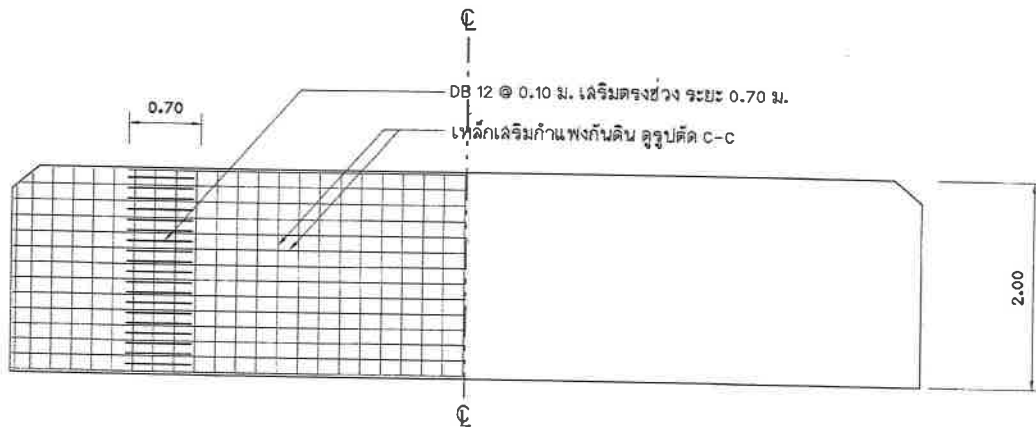

แบบขยายกำแพงกันดิน
มาตราส่วน 1:50

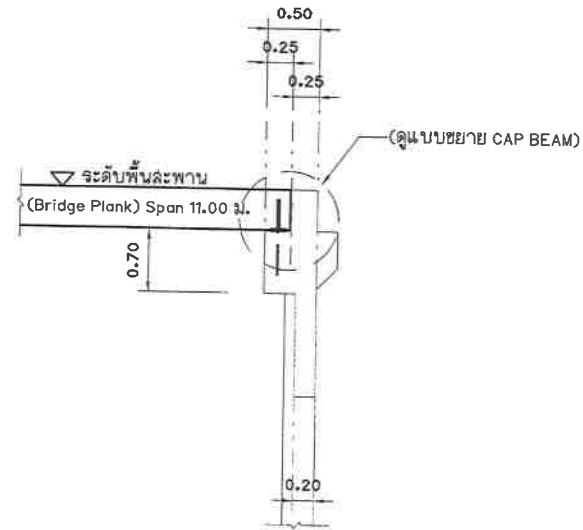

CAP BEAM
มาตราส่วน 1:50



สำนักช่างเทศบาลนครปากเกร็ด

โครงการ
ปรับปรุงสะพาน บริเวณทางเข้า
หมู่บ้านประสาธน์ 2 ระยะ 3
ข้ามคลองบางตลาด

สถานที่ตั้งโครงการ
บริเวณทางเข้า
หมู่บ้านประสาธน์ 2 ระยะ 3
ข้ามคลองบางตลาด

(นายวิมลนา จันทร์แจ่ม)
(นายสมเพชร พรหมเยี่ยมใหม่)

เขียนแบบ
(นางสาวฉวีศรีศิลป์ บิลด์นัท)

หัวหน้างานจัดทำแบบ
(นายวิเชียรภรณ์ ฉิมศักดิ์)

ออกแบบ
(นางสาวประภัสสร นนทจันทร์)

วิศวกรโยธา
(นายอนุชา ภูสุทธี)

หัวหน้างานวิศวกรรมโยธา
(นายพรเชษฐ์ เขมะพัฒน์มาน)

หัวหน้าฝ่ายออกแบบ
(นายอาคม ฉายดวง)

ผู้อำนวยการส่วนควบคุมการก่อสร้าง
(นายวิวัฒน์ ชัยรุ่งเรือง)

ผู้อำนวยการสำนักช่าง
(นายพนกร ทรงไพเราะ)

รองปลัดเทศบาลฯ สำนักช่าง
ปลัดเทศบาล
(นางประจิตดา เข้าวรชัย)

นายกเทศมนตรี
(นายวิชัย บรจดาลศักดิ์)

ทะเบียนแบบเลขที่
กส.00/2560

วัน / เดือน / ปี
18/07/2560

แผ่นที่ 9รวม
10 41



สำนักช่างเทคนิคขนาดครบภาคกรด

โครงการ
ปรับปรุงสะพาน บริเวณทางเข้า
หมู่บ้านประสาธน์วงค์ 2 ระยะ 3
ข้ามคลองบางตลาด

สถานที่ตั้งโครงการ
บริเวณทางเข้า
หมู่บ้านประสาธน์วงค์ 2 ระยะ 3
ข้ามคลองบางตลาด

(Signature)
(นายวิมลนา จันทร์แสง)
(นายศุภพร พรมเยี่ยมใหม่)

เขียนแบบ
(Signature)
(นางสาวอภิชัยศิลป์ ปิณฑิพ)

หัวหน้างานเขียนแบบ
(Signature)
(นายรัชกรเกษม สมศักดิ์)

ออกแบบ
(นางสาวประภากร นนทจันทร์)

วิศวกรโยธา
(Signature) ออกแบบ
(นายอนุวุฒิ กุลสุทธิ)

หัวหน้างานวิศวกรโยธา
(Signature) ตรวจ
(นายพรเชนด เขมะพัฒนนิรมาน)

หัวหน้าฝ่ายออกแบบ
(Signature) ตรวจ
(นายอาคม ฉายดวง)

ผู้อำนวยการด้านควบคุมการก่อสร้าง
(Signature) ตรวจ
(นายวิศว์ ชัยรุ่งเรือง)

ผู้อำนวยการสำนักช่าง
(Signature) เห็นชอบ
(นายพชร พันธ์สุราษฎร์)

**รองปลัดเทศบาลศึกษาธิการแทน
ปลัดเทศบาล**
(Signature) เห็นชอบ
(นางปริยดา เข้าวรชัย)

นายเทศมนตรี
(Signature) อนุมัติ
(นายวิชัย บรจดาหิศักดิ์)

ทะเบียนแบบเลขที่	วัน / เดือน / ปี
กค.06/2569	16/07/2568
แผ่นที่	รวม
11	41

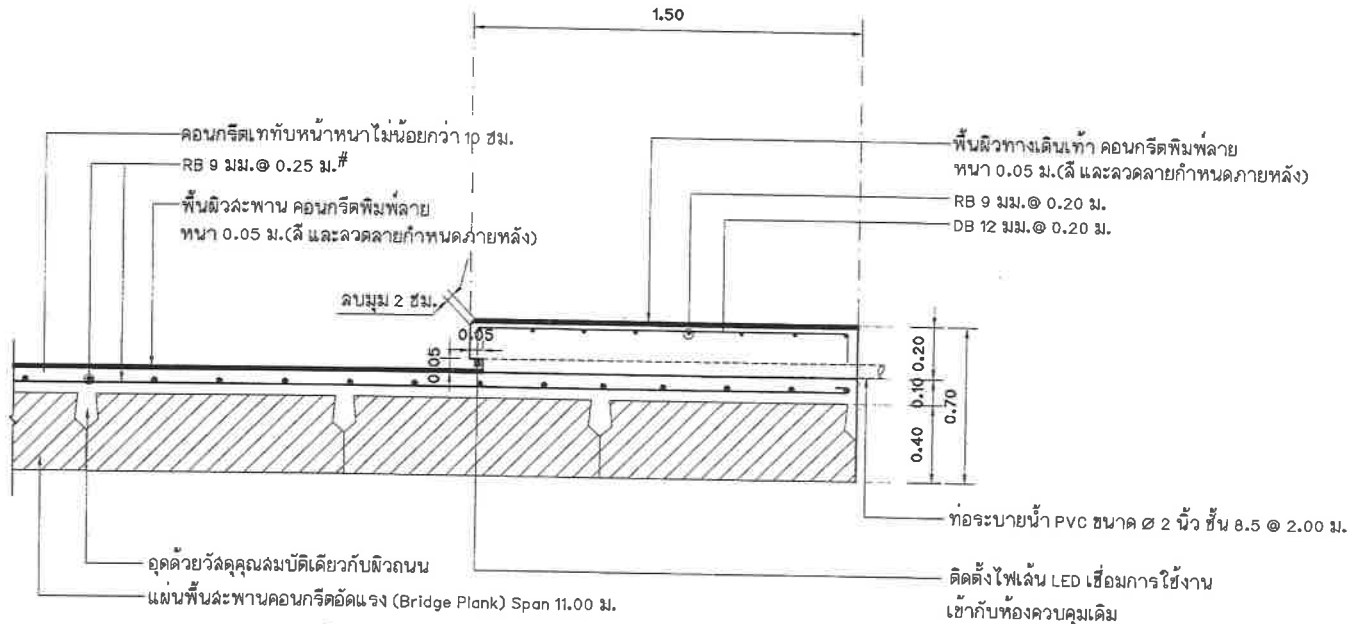

แบบขยายรูปตัดการเสริมเหล็กพื้นเททับหน้า และพื้นทางเดินเท้า คสล.

มาตรฐาน

1:20

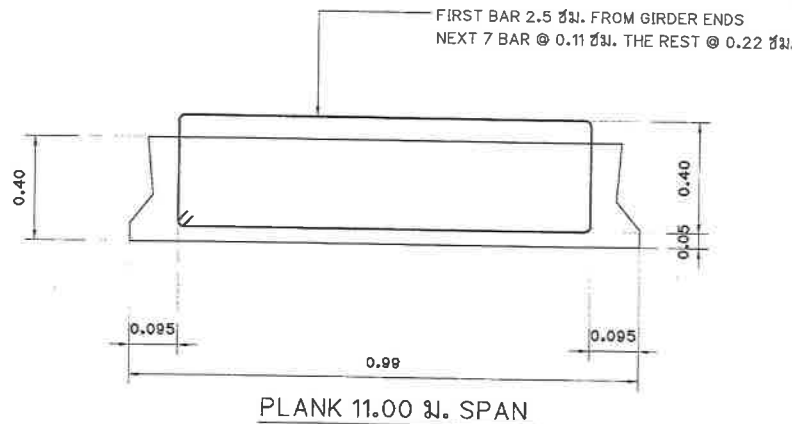

หมายเหตุ : น้ำหนักบรรทุกบนสะพาน ออกแบบใช้มาตรฐาน อเมริกัน AASHTO LOADING (American Association of State Highway and Transportation Officials) H 20-S 16-44
แผ่นพื้นสะพานคอนกรีตอัดแรง (Bridge Plank) รูปแบบและความหนา ตามมาตรฐานทั่วไปของกรมทางหลวง



สำนักช่างเทศบาลนครปากเกร็ด

โครงการ

ปรับปรุงสะพาน บริเวณทางเข้า
หมู่บ้านประชาชนิเวณ 2 ระยะ 3
ข้ามคลองบางตลาด

สถานที่ตั้งโครงการ
บริเวณทางเข้า
หมู่บ้านประชาชนิเวณ 2 ระยะ 3
ข้ามคลองบางตลาด

(นายวิมลมา จันทกรแจ่ม)
(นายสมเทพฯ พรหมเยี่ยมใหม่)

เขียนแบบ

(นางสาวอภิชรศิลป์ นิลสนิท)

หัวหน้างานเขียนแบบ
(นายวิรัชจากรณ สมศักดิ์)

ออกแบบ
(นางลำภาสภัทร นนทจันทร์)

วิศวกรโยธา
(นายชวามูมิ กุลสุทธิ)

หัวหน้างานวิศวกรโยธา
(นายทองยศ เหมะพิณสมมาน) ๒๕๖๖

หัวหน้าฝ่ายออกแบบ
(นายชวาคม คำดวง) ๒๕๖๖

ผู้อำนวยการควบคุมการก่อสร้าง
(นายวิวัฒน์ ชัยรุ่งเรือง) ๒๕๖๖

ผู้อำนวยการสำนักช่าง
(นายพาทย์ พันธ์สมบูรณ์) เห็นชอบ

รองปลัดเทศบาลนครปากเกร็ด
(นางเบญจมาศ เชาวเจริญ) เห็นชอบ

นายกเทศมนตรี
(นายวิชัย บวรศักดิ์ดี)อนุมัติ

(นายวิชัย บวรศักดิ์ดี)

ทะเบียนแบบเลขที่

วัน / เดือน / ปี

กค.๐๒/๒๕๖๖ 16/07/2568

แผ่นที่ ๑๖

๑๖ ๔๑

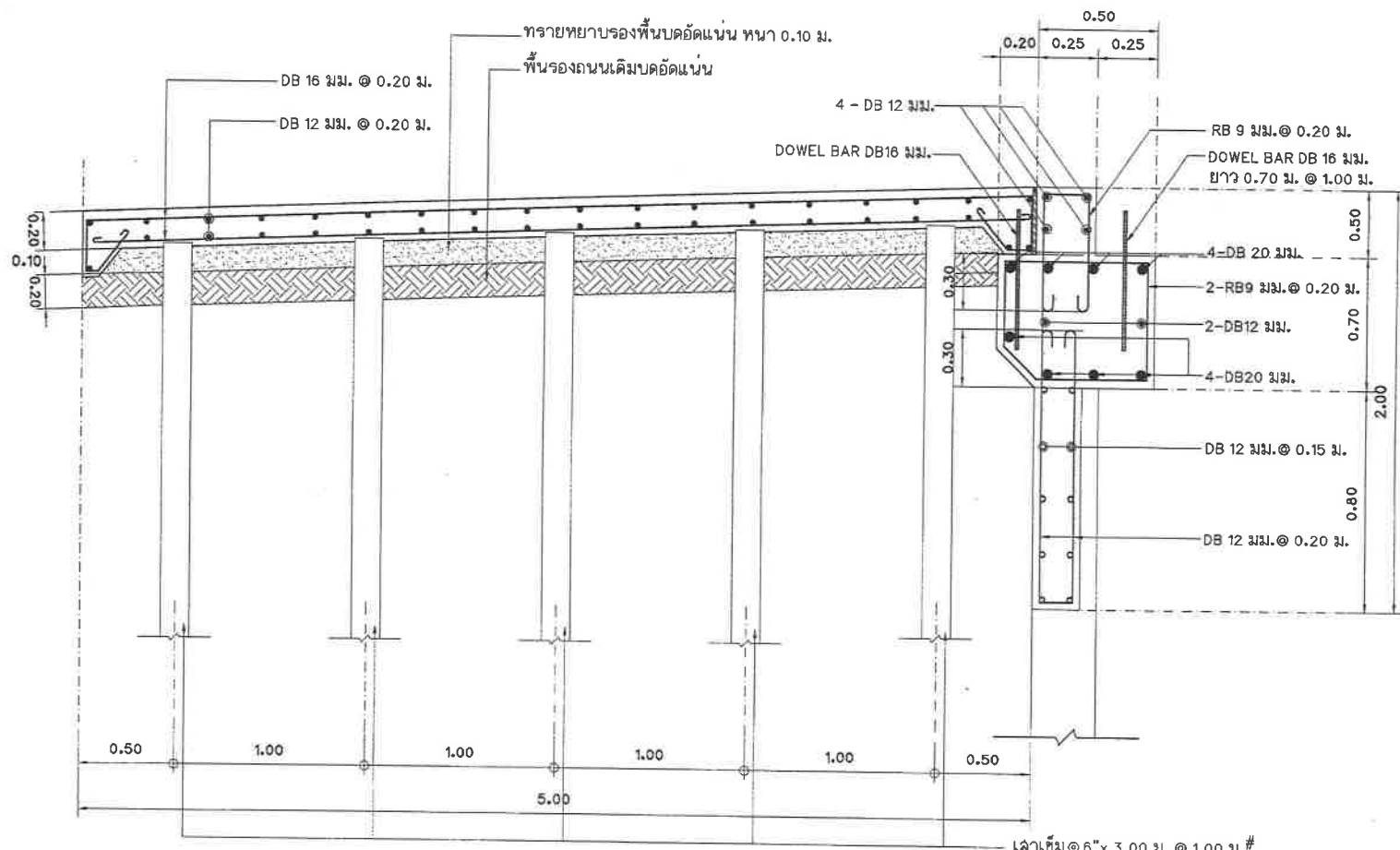

รูปตัดการเชื่อมสะพาน และผิวถนน คสล. (ฝั่งหมู่บ้านประชาชนิเวณ 2 ระยะ 3)

มาตราส่วน



สำนักช่างเทคนิคนครบาลภูเก็ต

โครงการ
ปรับปรุงสะพาน บริเวณทางเข้า
หมู่บ้านประชานิเวศน์ 2 ระยะ 3
ข้ามคลองบางตลาด

สถานที่ตั้งโครงการ
บริเวณทางเข้า
หมู่บ้านประชานิเวศน์ 2 ระยะ 3
ข้ามคลองบางตลาด

(Signature)
(นายธรรมา จันทน์แจ้ง)
(นายศุภเมธี พรหมเอี่ยมใหม่)

เขียนแบบ
(Signature)
(นางสาวอภิญญาธิปไตย นิลดี)

หัวหน้างานจัดทำแบบ
(Signature)
(นายวิศิษฎ์กรรณ์ สมศักดิ์)

(Signature) ออกแบบ
(นางสาวประภากร นนทจันทร์)

วิศวกรโยธา
(Signature) ออกแบบ
(นายอนุวุฒิ กุศลฤทธิ)

หัวหน้างานวิศวกรโยธา
(Signature) ตรวจ
(นายพรอนต์ เขมะพัฒนสัมพันธ์)

หัวหน้าฝ่ายออกแบบ
(Signature) ตรวจ
(นายอาคม คำยวง)

ผู้อำนวยการส่วนควบคุมการก่อสร้าง
(Signature) ตรวจ
(นายวิวัฒน์ ชัยรุ่งเรือง)

ผู้อำนวยการสำนักช่าง
(Signature) เห็นชอบ
(นายพนพร พันธ์ขจร)

รองปลัดเทศบาลศึกษาธิการแทน
ปลัดเทศบาล
(Signature) เห็นชอบ
(นางบริกดา เข้าวัง)

นายกเทศมนตรี
(Signature) อนุมัติ
(นายวิชัย บรรจาศักดิ์)

ทะเบียนแบบเลขที่	วัน / เดือน / ปี
กล.06/2569	18/07/2568
แผ่นที่	รวม
13	41

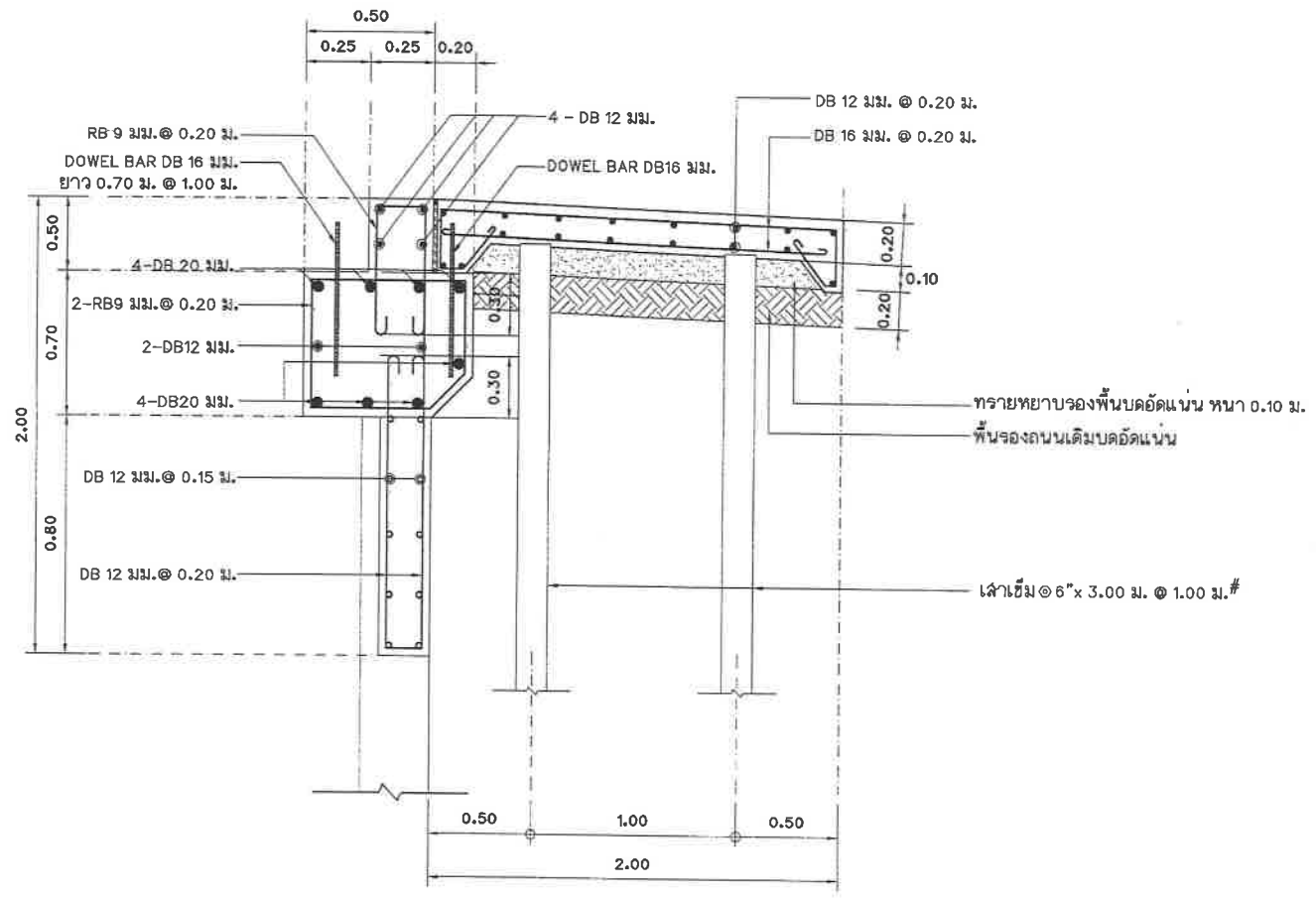

รูปตัดการเชื่อมสะพาน และผิวถนน คสล. (ฝั่งถนนสามัคคี)

มาตราส่วน

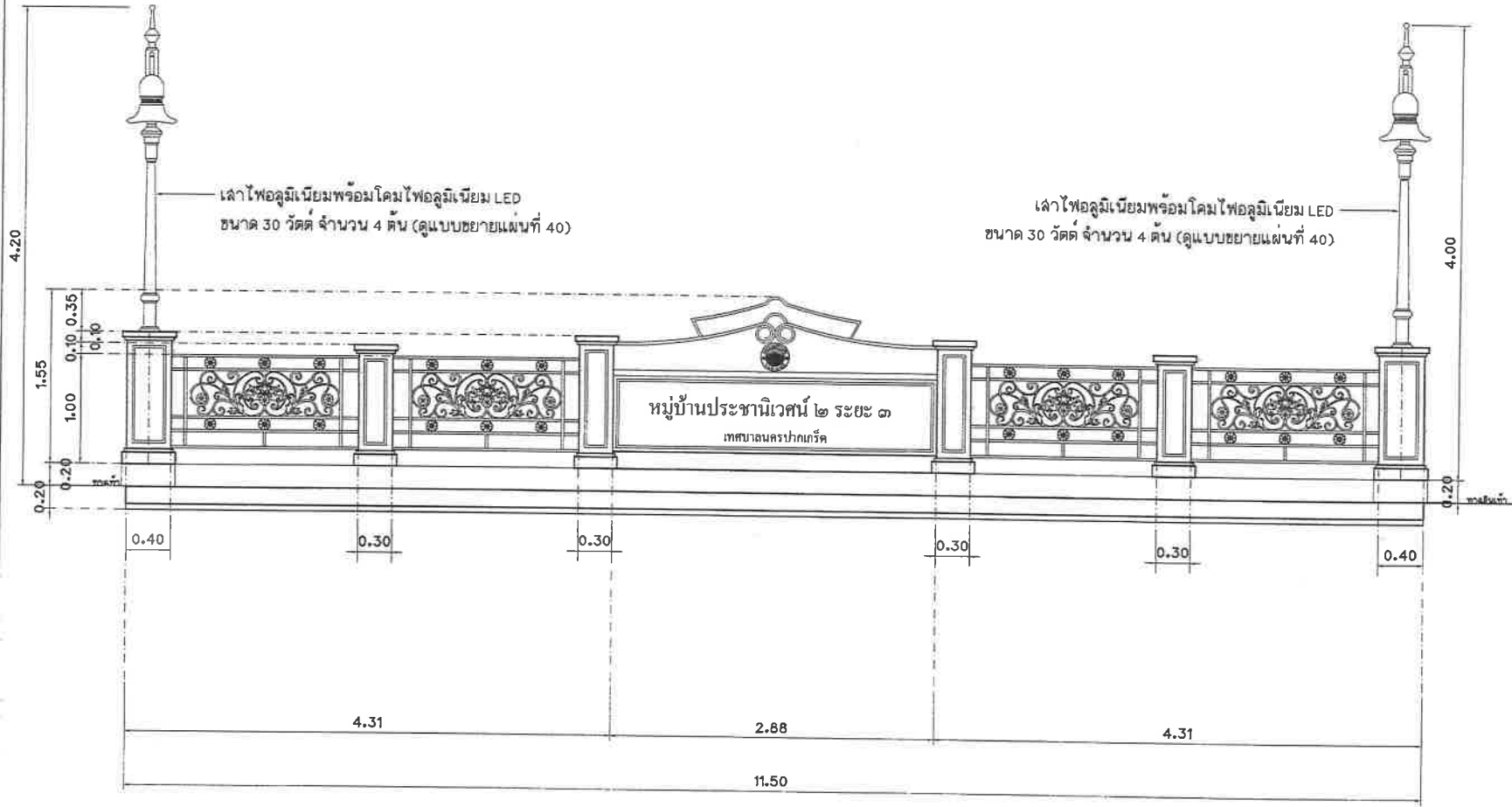

รูปด้านหน้าราวสะพาน คสล.พร้อมป้าย (สะพานที่ 1)
 มาตรฐาน
 1 : 40

หมายเหตุ - แบบราวสะพานเหล็กดัดอิตาลี, เสาไฟโซลูมิเนียมพร้อมโคมไฟโซลูมิเนียม LED ขนาด 30 วัตต์ เป็นเพียงรูปแบบของราวสะพานเท่านั้น ทั้งนี้ผู้รับจ้างต้องเสนอของอนุมัติใช้รูปแบบก่อนติดตั้ง

สำนักช่างเทศบาลนครปากเกร็ด

โครงการ
 ปรับปรุงสะพาน บริเวณทางเข้า
 หมู่บ้านประชาภิวัตน์ 2 ระยะ 3
 ซ้ำมคลองบางตลาด

สถานที่ตั้งโครงการ
 บริเวณทางเข้า
 หมู่บ้านประชาภิวัตน์ 2 ระยะ 3
 ซ้ำมคลองบางตลาด
 (นายวิมลนาถ จันทร์แจ่ม)
 (นายคณพพร พรมเมธใหม่)

เขียนแบบ
 (นางสาวอภิชัยศิลป์ นิลฉวี)

หัวหน้ากะม่อลัดแบบ
 (นายวิเชียรกรรณ์ สมศักดิ์)

ออกแบบ
 (นางสาวประภาภรณ์ นนทจันทร์)

วิศวกรโยธา
 (นายอนุภาณี กุลสุทธิ)

หัวหน้างานวิศวกรรมโยธา
 (นายพรอนงค์ เสนะพิณวัฒน์)

หัวหน้าฝ่ายออกแบบ
 (นายอาคม ล้ายดวง)

ผู้อำนวยการส่วนควบคุมการก่อสร้าง
 (นายวิวัฒน์ ฮัยรุ่งเรือง)

ผู้อำนวยการสำนักช่าง
 (นายธนัท พันธ์พรชัย)

รองปลัดเทศบาลรักษาการแทน
 ปลัดเทศบาล
 (นางปริศนดา เข้าวังเจริญ)

นายกเทศมนตรี
 (นายวิชัย บจรดาศักดิ์)

ทะเบียนแบบเลขที่
 กส.๐๖/25๖๑

วัน / เดือน / ปี
 18/07/2568

แผ่นที่
 15

รวม
 41



สำนักช่างเทศบาลนครปากเกร็ด

โครงการ
ปรับปรุงสะพาน บริเวณทางเข้า
หมู่บ้านประชาชนวินด์ 2 ระยะ 3
ข้ามคลองบางตลาด

สถานที่ตั้งโครงการ
บริเวณทางเข้า
หมู่บ้านประชาชนวินด์ 2 ระยะ 3
ข้ามคลองบางตลาด
(นายวัฒนา จันทน์งาม)
(นายคม พิชัย พรหมเยี่ยมใหม่)

เขียนแบบ
(นางสาวอักษรศิลป์ นิลนันท)

หัวหน้ากองจัดที่และ
(นายวิฑูรย์ งามศักดิ์)

ออกแบบ
(นางสาวประภากร นนทจันทร์)

วิศวกรโยธา
(นายอนุวัฒน์ กุศลสิทธิ์)

หัวหน้างานวิศวกรรมโยธา
(นายพรอเบศ เอมะพัฒน์สมาน)

หัวหน้าฝ่ายออกแบบ
(นายอัครม ฉายดวง)

ผู้อำนวยการส่วนควบคุมการก่อสร้าง
(นายวิวัฒน์ ชัยรุ่งเรือง)

ผู้อำนวยการสำนักช่าง
(นายพชร พิธีพงษ์)

รองปลัดเทศบาลรักษาการแทน
ปลัดเทศบาล
(นางบิณฑิตา เสาวจริญ)

นายกเทศมนตรี
(นายวิชัย บรรดาศักดิ์)

ทะเบียนแบบเลขที่ / วัน / เดือน / ปี

กค.06/2569 / 16/07/2568

แผ่นที่ / รวม

16 / 41

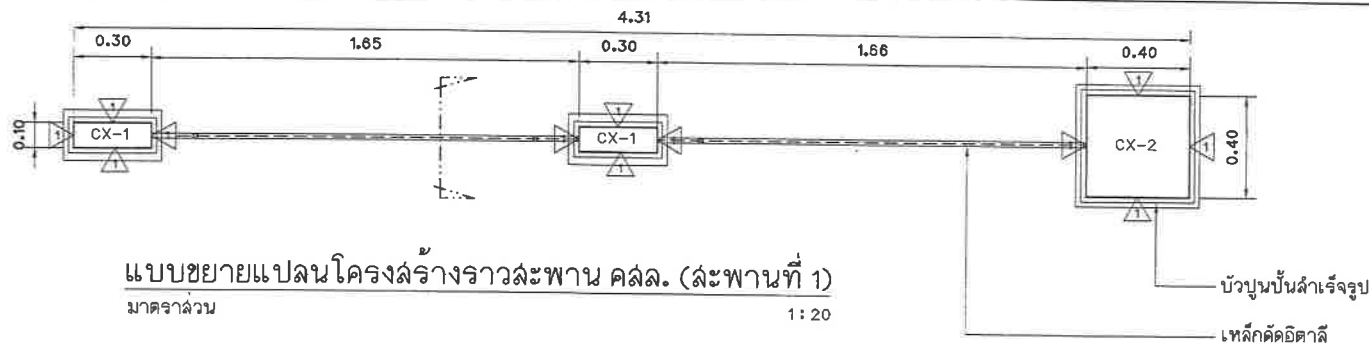

แบบขยายแปลน โครงสร้างราวสะพาน คสล. (สะพานที่ 1)
มาตราส่วน 1:20

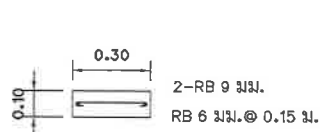

แบบขยายเสา CX-1
มาตราส่วน 1:20

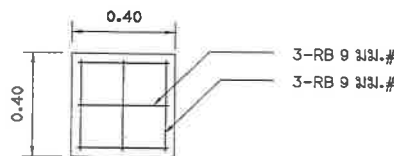

แบบขยายฐานเสา CX-2
มาตราส่วน 1:20

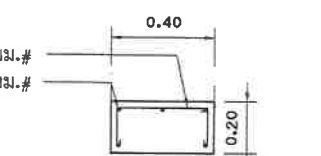

รูปตัดขยายฐานเสา CX-2
มาตราส่วน 1:20

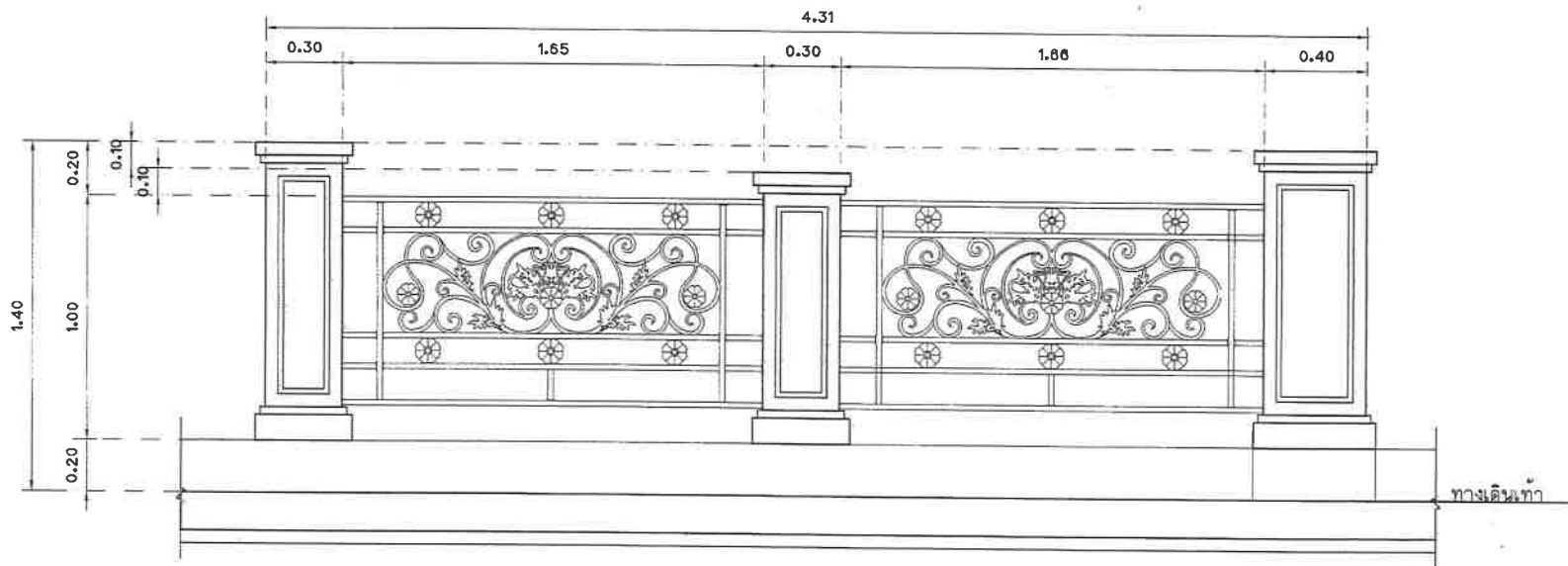

แบบขยายรูปด้านหน้าราวสะพานเหล็กคัตอิตาลี (สะพานที่ 1)
มาตราส่วน 1:20

△ - ผนังก่ออิฐมวลยุตริงแผ่น ฉาบเรียบลงด้าน ทาสี
(สีให้ใช้ผลิตภัณฑ์ของ TOA/ICI/JOTUN หรือเทียบเท่า)

หมายเหตุ - แบบราวสะพานเหล็กคัตอิตาลี, เสาไฟพอลิเมอร์นิยมนิคมไฟอลูมิเนียม เป็นเพียงรูปแบบของราวสะพานเท่านั้น ทั้งนี้ผู้รับจ้างต้องเสนอขออนุมัติใช้รูปแบบราวสะพานเหล็กคัตอิตาลีก่อนติดตั้ง

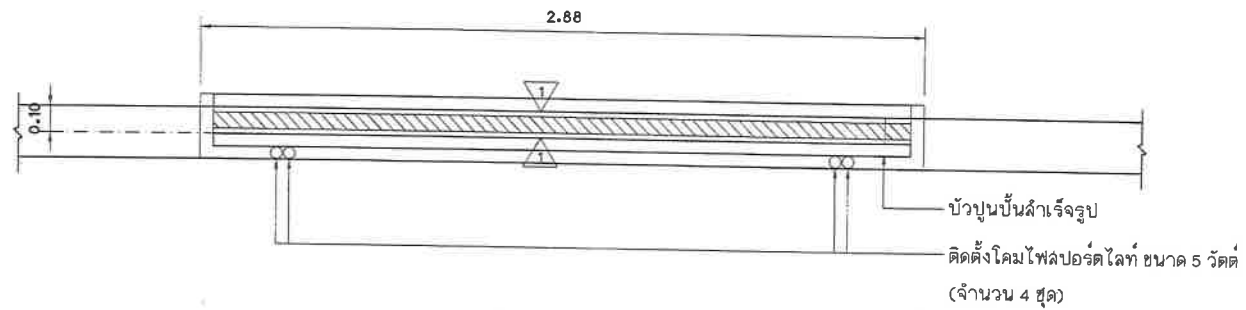

แบบขยายแปลนป้ายสะพาน คสล. (สะพานที่ 1)
มาตราส่วน 1: 20

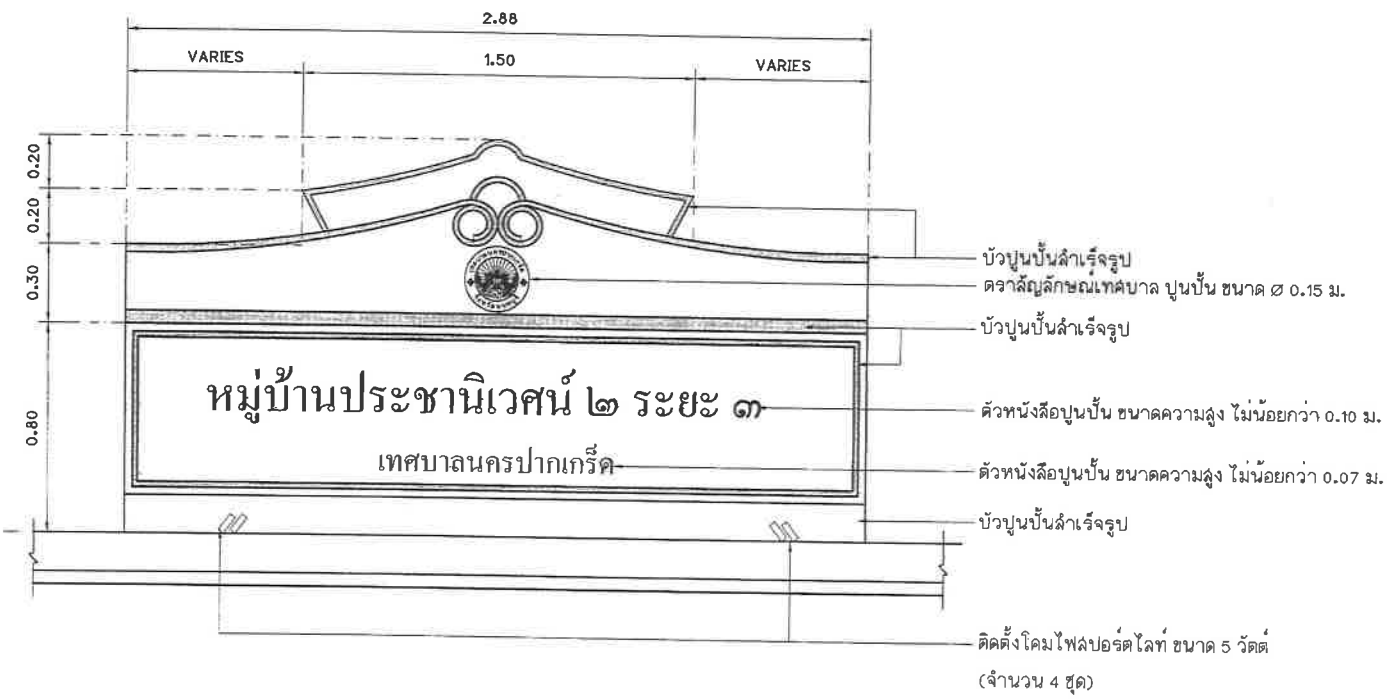

แบบขยายป้ายสะพาน คสล. (สะพานที่ 1)
มาตราส่วน 1: 20

1 - ผนังก่ออิฐฉาบปูนครึ่งแผ่น ฉาบเรียบสองด้าน ทาสี (สีให้ใช้ผลิตภัณฑ์ของ TOA/ICI/JOTUN หรือเทียบเท่า)

สำนักช่างเทศบาลนครปากเกร็ด

โครงการ
ปรับปรุงสะพาน บริเวณทางเข้า
หมู่บ้านประชานิเวศน์ 2 ระยะ 3
ข้ามคลองบางตลาด

สถานที่ตั้งโครงการ
บริเวณทางเข้า
หมู่บ้านประชานิเวศน์ 2 ระยะ 3
ข้ามคลองบางตลาด

(นายวิมลนา จันทระแจ้ง)
(นายคมเพชร พรหมเมธใหม่)

เขียนแบบ
(นางสาวอภิษรศิลป์ นิลนิวิท)

หัวหน้างานจัดทำแบบ
(นายธีรจากรณ ลมศักดิ์)

ออกแบบ
(นางสาวประภากร นนทจักร์)

วิศวกรโยธา
(นายธนาวุฒิ กุลสุทธิ)

หัวหน้างานวิศวกรโยธา
(นายพรอนงค์ เขมะพัฒนภรณ์)

หัวหน้าฝ่ายออกแบบ
(นายอาคม ฉายดวง)

ผู้อำนวยการควบคุมการก่อสร้าง
(นายวิวัฒน์ ชัยรุ่งเรือง)

ผู้อำนวยการช่าง
(นายพนพิภพ พงษ์ทราย)

รองปลัดเทศบาลรักษาการนายกเทศบาลนครปากเกร็ด
(นางปริกฤตา เสาวชัย)

นายกเทศมนตรี
(นายวิชัย บรรจาศักดิ์)

ทะเบียนแบบเลขที่	วัน / เดือน / ปี
กล.๐๘/25๖๑	18/07/25๖8
แผ่นที่	รวม
17	41

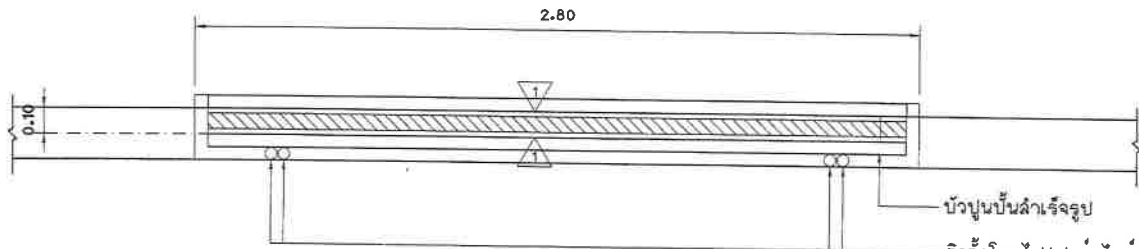

แบบขยายแปลนป้ายสะพาน คสล.(สะพานที่ 1)
มาตราส่วน 1:20

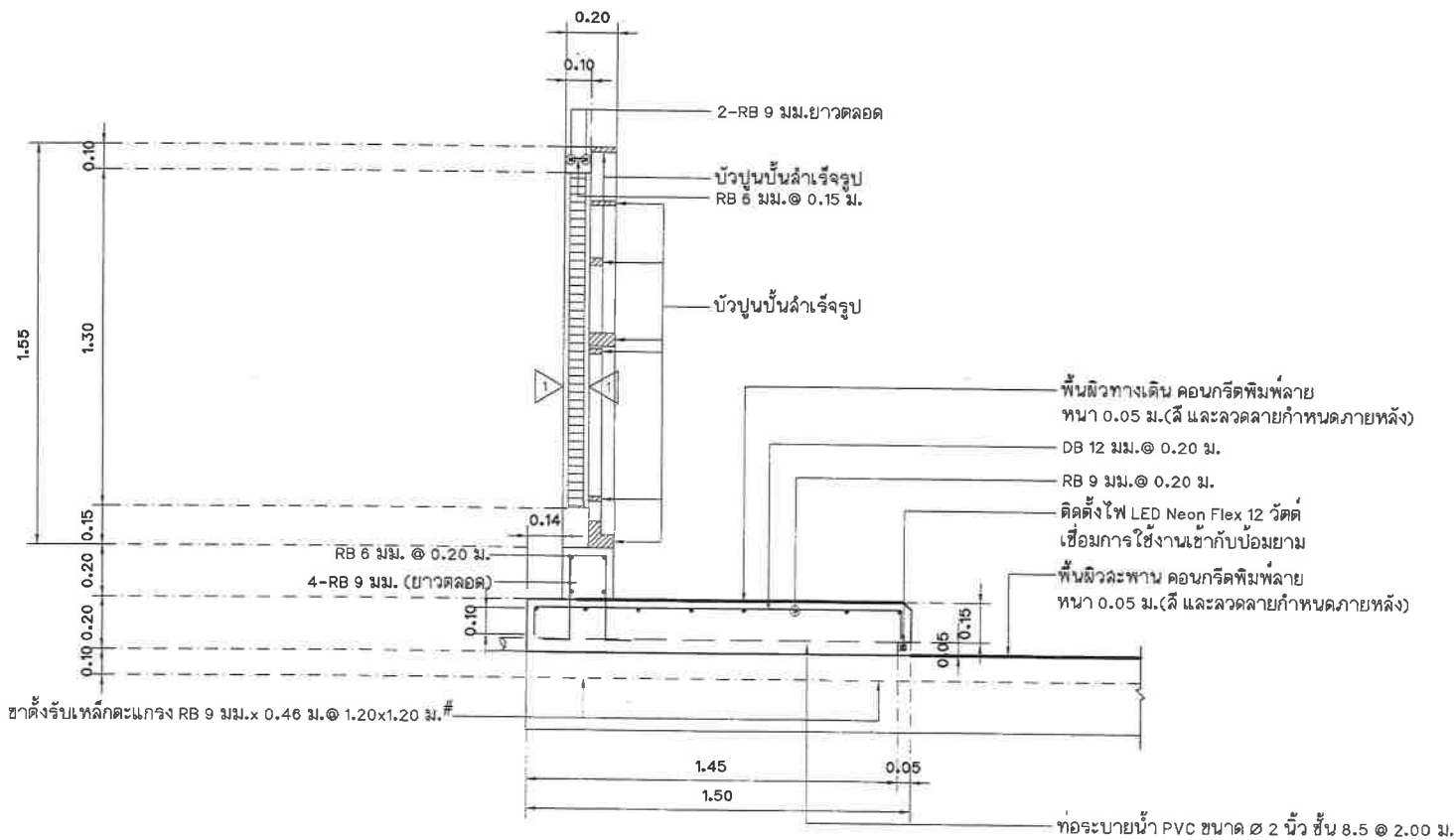

แบบขยายรูปตัดโครงสร้างป้ายสะพาน คสล.พื้นทางเดินเท้า (สะพานที่ 1)
มาตราส่วน 1:20

1 - ผนังก่ออิฐฉาบปูนฉาบเรียบสองด้าน ทาสี (สีให้ใช้ผลิตภัณฑ์ของ TOA/ICI/JOTUN หรือเทียบเท่า)



ผู้อำนวยการสถาบันอาชีวศึกษาภาคใต้

โครงการ
ปรับปรุงสถาน บริเวณทางเข้า
หมู่บ้านประชาชนเอน 2 ระยะ 3
ข้ามคลองบางตลาด

สถานที่ตั้งโครงการ
บริเวณทางเข้า
หมู่บ้านประชาชนเอน 2 ระยะ 3
ข้ามคลองบางตลาด

(นายวิมลนาถ จันทร์แจ่ม)
(นายคณพัทธ์ พรหมเยี่ยม)

เขียนแบบ
(นางสาวอภิญญาธิ์ นิลฉัตร)

หัวหน้างานจัดทำแบบ
(นายวิรัชกรกรณ สัมศักดิ์)

ออกแบบ
(นางสาวประภากร นนทจันทร์)

วิศวกรโยธา
(นายอนุชาภูมิ กุลสุทธิ)

หัวหน้างานวิศวกรรมโยธา
(นายทรงศักดิ์ เข้มพินธุสมาน)

หัวหน้าฝ่ายออกแบบ
(นายอัครมภ์ คำดวง)

ผู้อำนวยการส่วนควบคุมอาคารก่อสร้าง
(นายวิวัฒน์ ชัยรุ่งเรือง)

ผู้อำนวยการสำนักงานช่าง
(นายพนทวิช พันธ์ทอง)

รองปลัดเทศบาลที่ปรึกษาฯ กายภาพแทน
ปลัดเทศบาล
(นางประวิศุตา เสา่อรัมย์)

นายกเทศมนตรี
(นายวิชัย บรรจาดำศักดิ์)

ทะเบียนแบบเลขที่ 18/07/2568

วันที่ 18

รวม 41

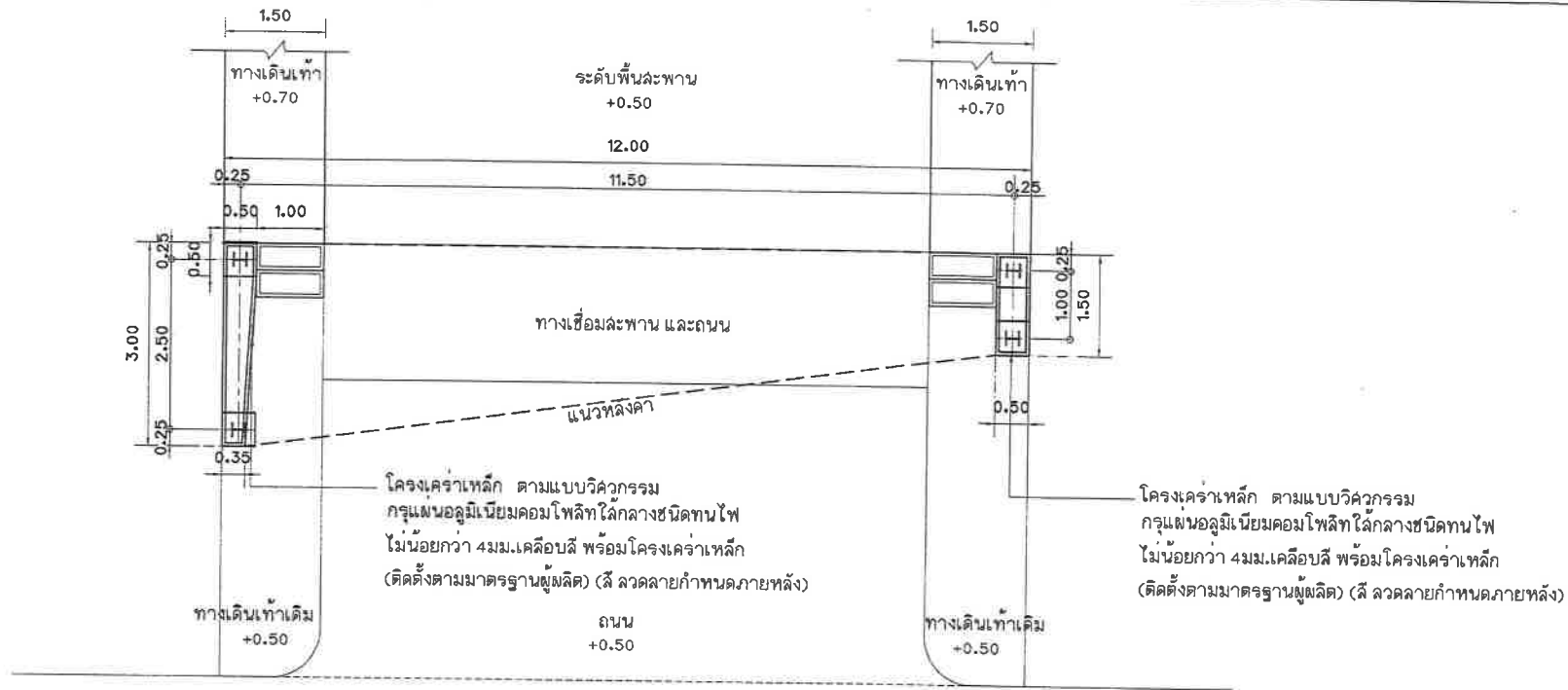

แปลนชุมทางเข้าหมู่บ้าน
มาตราส่วน 1:75

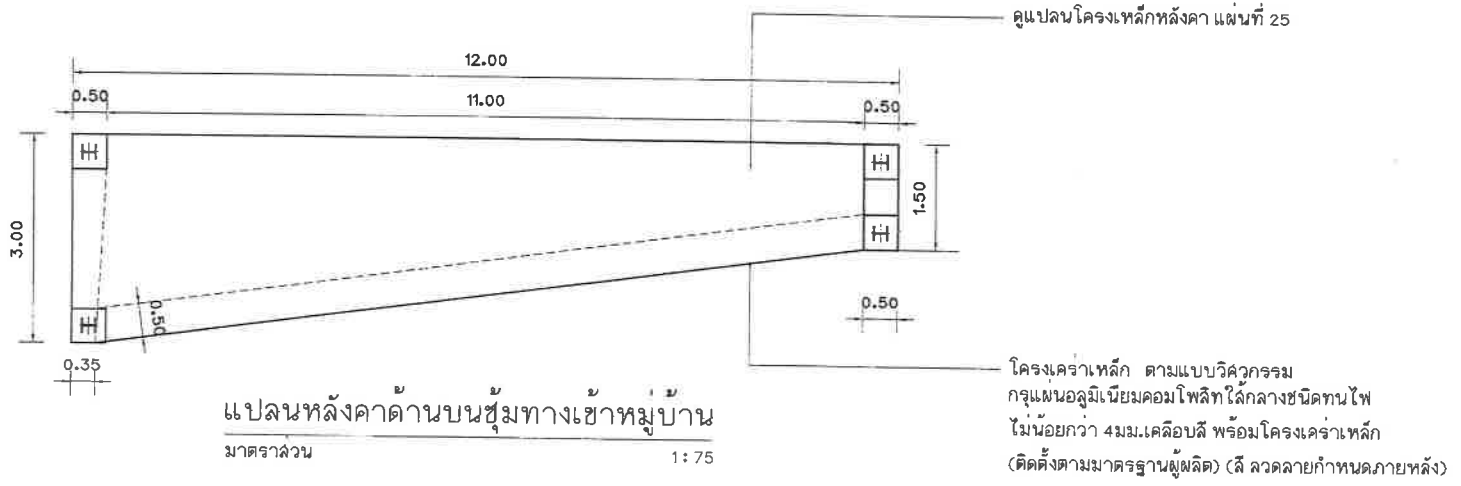

แปลนหลังคาด้านบนชุมทางเข้าหมู่บ้าน
มาตราส่วน 1:75



สำนักช่างเทศบาลนครภูเก็ต

โครงการ
ปรับปรุงสะพาน บริเวณทางเข้า
หมู่บ้านประชานีแคว้น 2 ระยะ 3
ข้ามคลองบางตลาด

สถานที่ตั้งโครงการ
บริเวณทางเข้า
หมู่บ้านประชานีแคว้น 2 ระยะ 3
ข้ามคลองบางตลาด

(นายวิมลมา จันทพงษ์)
(นายคมเพชร พรหมเยี่ยมใหม่)

เขียนแบบ
(นางสาวอภิญญาธิ์ นิลฉวีทิพย์)

หัวหน้างานจัดทำแบบ
(นายวิรัชกรรณ์ สมศักดิ์)

ออกแบบ
(นางสาวประภาพร นนทจันทร์)

วิศวกรโยธา
(นายอนุวุฒิ กุลสุทธิ)

หัวหน้างานวิศวกรรมโยธา
(นายพรอนงค์ เสมะพันธ์มณ)

หัวหน้าฝ่ายออกแบบ
(นายอาคม ฉายดวง)

ผู้อำนวยการควบคุมการก่อสร้าง
(นายวิวัฒน์ ชัยรุ่งเรือง)

ผู้อำนวยการสำนักช่าง
(นายพนทสุ พงษ์พราย)

รองปลัดเทศบาลนครภูเก็ต
(นางประจิดา เชื้อวอริญ)

นายกเทศมนตรี
(นายวิชัย บวรศาสตร์)

ทะเบียนแบบเลขที่	วัน / เดือน / ปี
กส.06/2569	18/07/2568
แผ่นที่	รวม
19	41

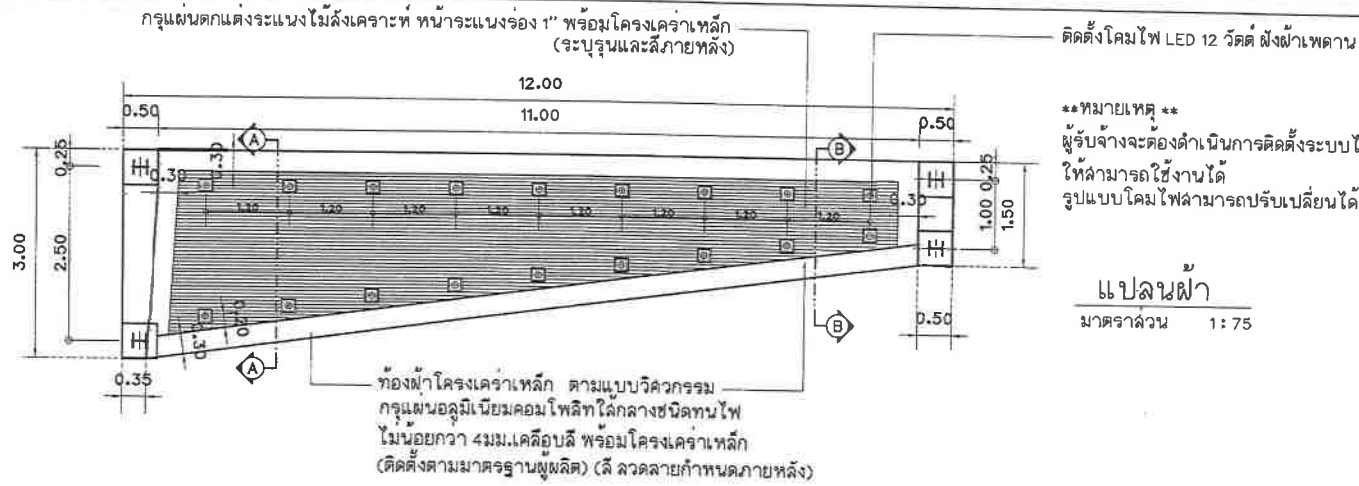

ติดตั้งโคมไฟ LED 12 วัตต์ ผีงฟ้าเพดาน
****หมายเหตุ****
 ผู้รับจ้างจะต้องดำเนินการติดตั้งระบบไฟฟ้าแรงล่งว่าง
 ให้สามารถใช้งานได้
 รูปแบบโคมไฟสามารถปรับเปลี่ยนได้

แปลนฝ้า
 มาตรฐาน 1 : 75

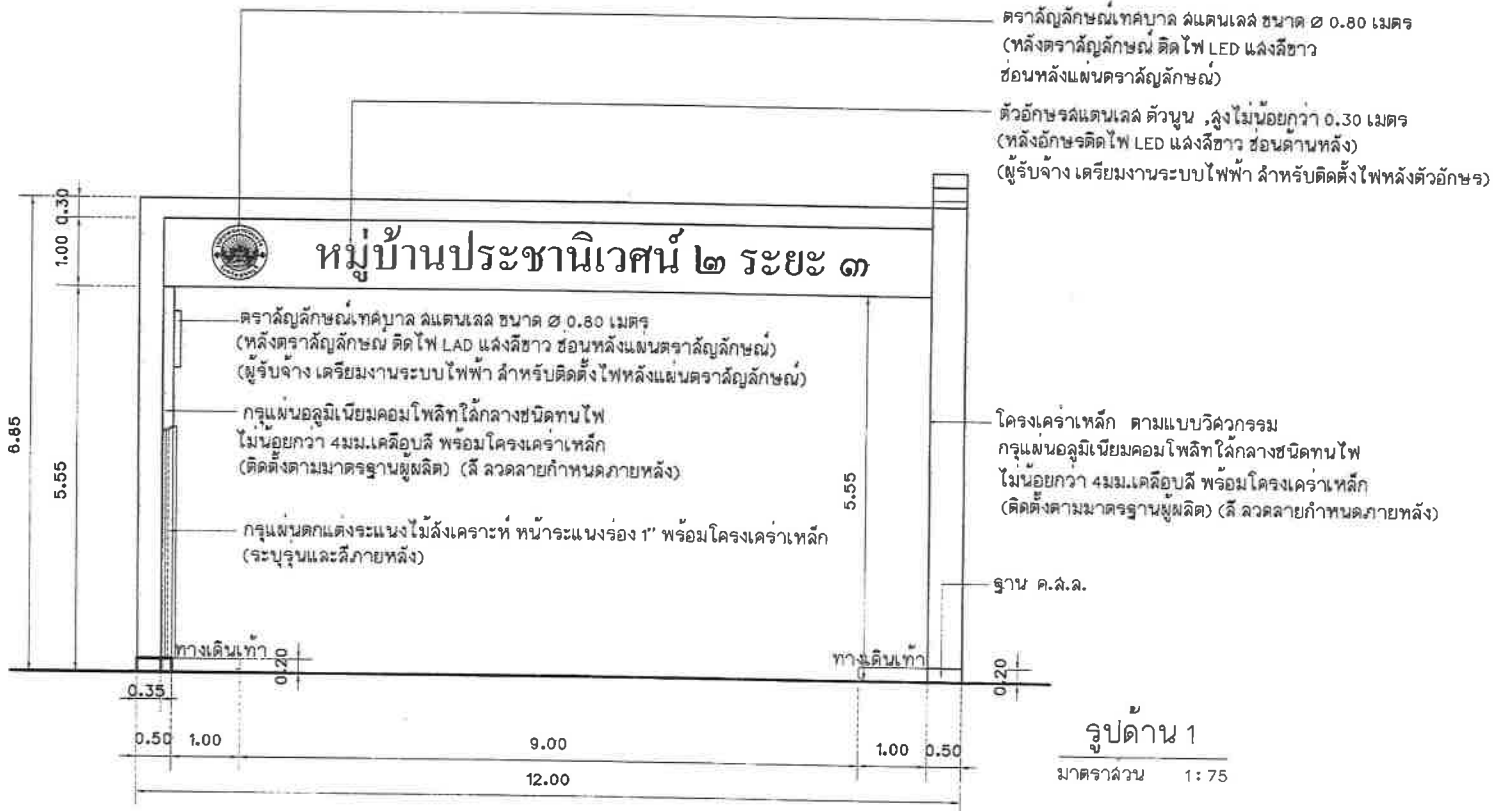

ตราสัญลักษณ์เทศบาล ด้แวนเลด ขนาด ๑ 0.80 เมตร
 (หลังตราสัญลักษณ์ ติด ไฟ LED แล่งสีขาว
 ซ้อนหลังแผ่นตราสัญลักษณ์)
 ตัวอักษรด้แวนเลด ตัวนูน , สูง ไม่น้อยกว่า 0.30 เมตร
 (หลังอักษรติด ไฟ LED แล่งสีขาว ซ้อนคานหลัง)
 (ผู้รับจ้าง เตรียมงานระบบไฟฟ้า สำหรับติดตั้งไฟหลังตัวอักษร)

โครงเคร่าเหล็ก ตามแบบวิศวกรรม
 กรูแผ่นอลูมิเนียมคอมโพสิท ใ้กลางชนิดทนไฟ
 ไม่น้อยกว่า 4 มม.เคลือบสี พร้อมโครงเคร่าเหล็ก
 (ติดตั้งตามมาตรฐานผู้ผลิต) (สี ไล่ดลลยกำหนดภายหลัง)

รูปด้ำน 1
 มาตรฐาน 1 : 75

****หมายเหตุ****
 ผู้รับจ้าง เตรียมงานระบบไฟฟ้า เดินท้อไฟผ้งในผนัง สำหรับติดตั้งไฟประดับผนัง
 ผู้รับจ้างจะต้องดำเนินการติดตั้งระบบไฟฟ้าแรงล่งว่าง ให้สามารถใช้งานได้



สำนักช่างเทศบาลนครปากเกร็ด

โครงการ
 ปรับปรุงสะพาน บริเวณทางเข้า
 หมู่บ้านประชาณีเวศน์ 2 ระยะ 3
 ซ้ำมคลองบางตลาด

สถานที่ตั้งโครงการ
 บริเวณทางเข้า
 หมู่บ้านประชาณีเวศน์ 2 ระยะ 3
 ซ้ำมคลองบางตลาด

(นายวิมลมา จันทร์แ่ม)
 (นายคมเพชร พรหมเยี่ยมใหม่)

เขียนแบบ
 (นางสาวอักษรศิลป์ นิลฉวี)

หัวหน้างานศิลปกรรม
 (นายวิษณุกรณ สมศักดิ์)

ออกแบบ
 (นางสาวประภากร นนทจันทร์)

วิศวกรโยธา
 (นายอนุชาวุฒิ กุศลฤทธิ์)

หัวหน้างานวิศวกรรมโยธา
 (นายพรอนันต์ เข้มพินัดมัน)

หัวหน้าฝ่ายออกแบบ
 (นายอคม สกลดวง)

ผู้อำนวยการส่วนควบคุมการก่อสร้าง
 (นายวิลาห์ ฮัยรุ่งเรือง)

ผู้อำนวยการฝ่ายช่าง
 (นายพนัทร พึ่งพิงาย)

รองปลัดเทศบาลรักษาการแทน
 ปลัดเทศบาล
 (นางประวีณา เชื้ออัญญา)

นายกเทศมนตรี
 (นายวิชัย บรรจาศักดิ์)

ทะเบียนแบบเลขที่	วัน / เดือน / ปี
กล.06/256๑	18/07/2568
แผ่นที่	๑๖๖
20	41



สำนักช่างเทศบาลนครปากเกร็ด

โครงการ
ปรับปรุงสะพาน บริเวณทางเข้า
หมู่บ้านประชาชนโคก 2 ระยะ 3
ข้ามคลองบางตลาด

สถานที่ตั้งโครงการ
บริเวณทางเข้า
หมู่บ้านประชาชนโคก 2 ระยะ 3
ข้ามคลองบางตลาด

(นายวิมลภา จันทน์แสง)
(นายคณ พชร พรหมเยี่ยม)

เขียนแบบ
(นางสาวฉวีศรีศิลป์ นิลฉวี)

หัวหน้างานจัดทำแบบ
(นายวิษณุจางรณ์ สมศักดิ์)

ออกแบบ
(นางสาวประภากร นนทจันทร์)

วิศวกรโยธา
(นายอนุภาสิ กุศลฤทธิ์)

หัวหน้างานวิศวกรรมโยธา
(นายพรอเนต เชนะพิณฉนวน)

หัวหน้าฝ่ายออกแบบ
(นายอาคม ฉายดวง)

ผู้อำนวยการควบคุมการก่อสร้าง
(นายวิวัฒน์ ฮีรุ่งเรือง)

ผู้อำนวยการช่าง
(นายพนท พงษ์พราย)

ของบัตืเทศบาลนครปากเกร็ด
(นางปริยดา เชื้ออริย์)

นายกเทศมนตรี
(นายวิชัย บรรจาศักดิ์)

ทะเบียนแบบเลขที่	วัน / เดือน / ปี
กส.06/2569	16/07/2568
แผ่นที่	รวม
21	41

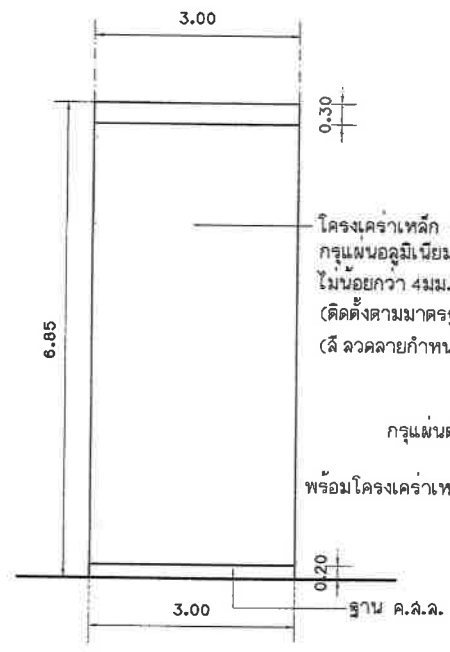

รูปด้าน 2 (ขาซุ้มฝั่งซ้าย)
มาตราส่วน 1:75

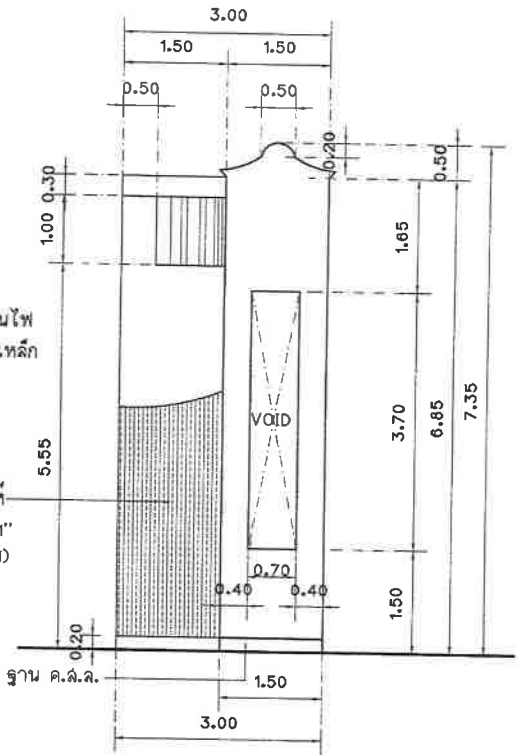

รูปด้าน 3 (ขาซุ้มฝั่งขวา)
มาตราส่วน 1:75

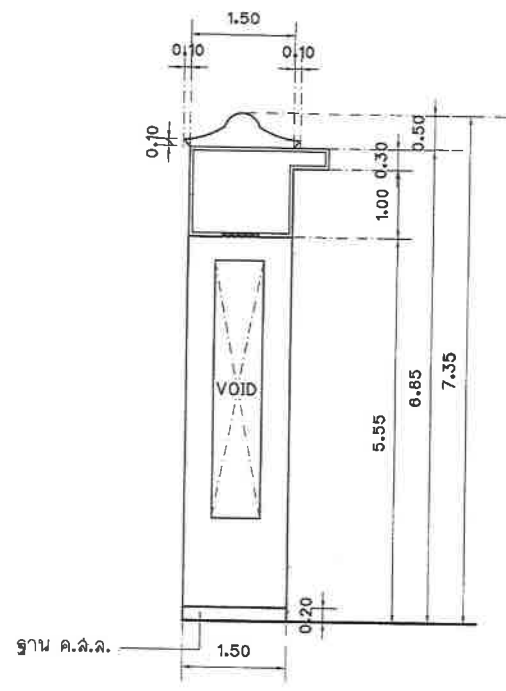

รูปตัดขาซุ้ม (ฝั่งขวาด้านใน)
มาตราส่วน 1:75

หมายเหตุ
ผู้รับจ้าง เตรียมงานระบบไฟฟ้า เดินท่อไฟฝังในผนัง สำหรับติดตั้งไฟประดับผนัง
ผู้รับจ้างจะต้องดำเนินการติดตั้งระบบไฟฟ้าแสงสว่าง ให้สามารถใช้งานได้

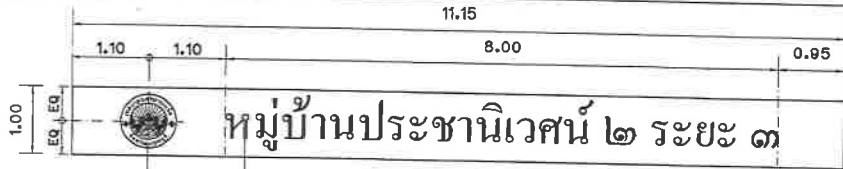

หมู่บ้านประชาชนิเวณ ๒ ระยะ ๓

ตัวอักษรฉลนแลนเลล คิวบุน , ลุงไม่น้อยกว่า 0.30 เมตร
(หลังอักษรติดไฟ LAD แล่งลิวา ซอนดำนหลัง)
(ผู้รับจาง เตรียมงานระบบไฟฟ้า ล้าหรับติดตั้งไฟหลังตัวอักษร)

ตราลัญลิกษณเทคบุล ฉแลนเลล ขนาด ๑ 0.80 เมตร
(หลังตราลัญลิกษณ ติดไฟ LAD แล่งลิวา ซอนหลังแลนตราลัญลิกษณ)

แบบขยายตราลัญลิกษณแล่อักษรชื่อหมู่บ้าน

มาตราล่วน 1 : 75

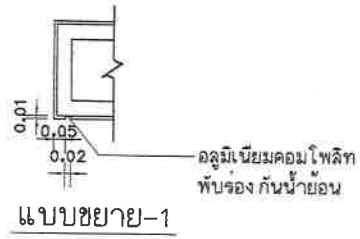

ลูนูมเนียมคอมไฟลิต
พับรองกันน้ำย่อน

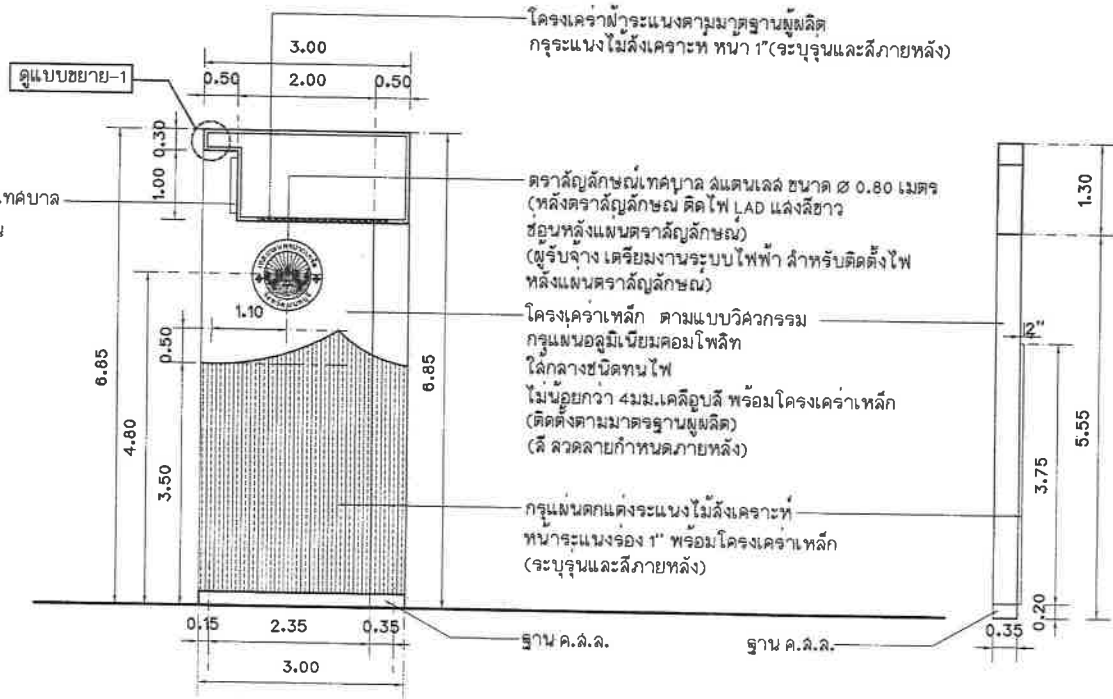

รูปตัดข่าซุ่ม (ฝั่งซ่านด้านใน)

มาตราล่วน 1 : 75

รูปด้านหน้าข่าซุ่ม

มาตราล่วน 1 : 75

****หมายเหตุ ****
ผู้รับจาง เตรียมงานระบบไฟฟ้า เคนทอไฟลิ่งในผนัง ล้าหรับติดตั้งไฟประดับผนัง
ผู้รับจางจะต้องทำการติดตั้งระบบไฟฟ้าแล่งลิวา ให้ล้ามากรใช่งานได้
ผู้รับจางต้องตรวจลอบระยะหน้างาน ก่อนผลิตและติดตั้ง



ล้าหนักย้าเทคบาลนครปากเกร็ด

โครงการ	ปรับปรุงสะพาน บริเวณทางเข้าหมู่บ้านประชาชนิเวณ 2 ระยะ 3 ซ้ามคลองบางตลาด
สถานที่ตั้งโครงการ	บริเวณทางเข้าหมู่บ้านประชาชนิเวณ 2 ระยะ 3 ซ้ามคลองบางตลาด
เขียนแบบ	(นายวิมลนา จันทรนุญจ (นายคณเชษฐ พรหมเมธไทย)
เขียนแบบ	(นางสาวอักษรศิลป์ นิลฉวีพ)
หัวหน้างานจัดทำแบบ	(นายวิษณุจากรณ สัมภักดี)
ออกแบบ	(นางสาวประภากร นนทกรินทร์)
วิศวกรโยธา	ออกแบบ (นายอนุภาลล กุลสุทธี)
หัวหน้างานวิศวกรโยธา	ตรวจ (นายพรเชนล เขมระพัฒน์วงน)
หัวหน้าฝ่ายออกแบบ	ตรวจ (นายอาคม ลักยวง)
ผู้อำนวยการส่วนควบคุมการก่อสร้าง	ตรวจ (นายวิลลว ชัยรุ่งเรือง)
ผู้อำนวยการสำนักย้า	เห็นชอบ (นายพนทศ พริ่งชรวร)
รองปลัดเทศบาลลิกษณการการแทนปลัดเทศบาล	เห็นชอบ (นางพรริณดา เช้าวอริญ)
นายกเทศมนตรี	อนุมัติ (นายวิชัย บรรดาคัดล)
ทะเบียนแบบเลขที่	วัน / เดือน / ปี
กส.๐๑/25๑๑	18/07/25๑8
แบบที่	จวม
22	41

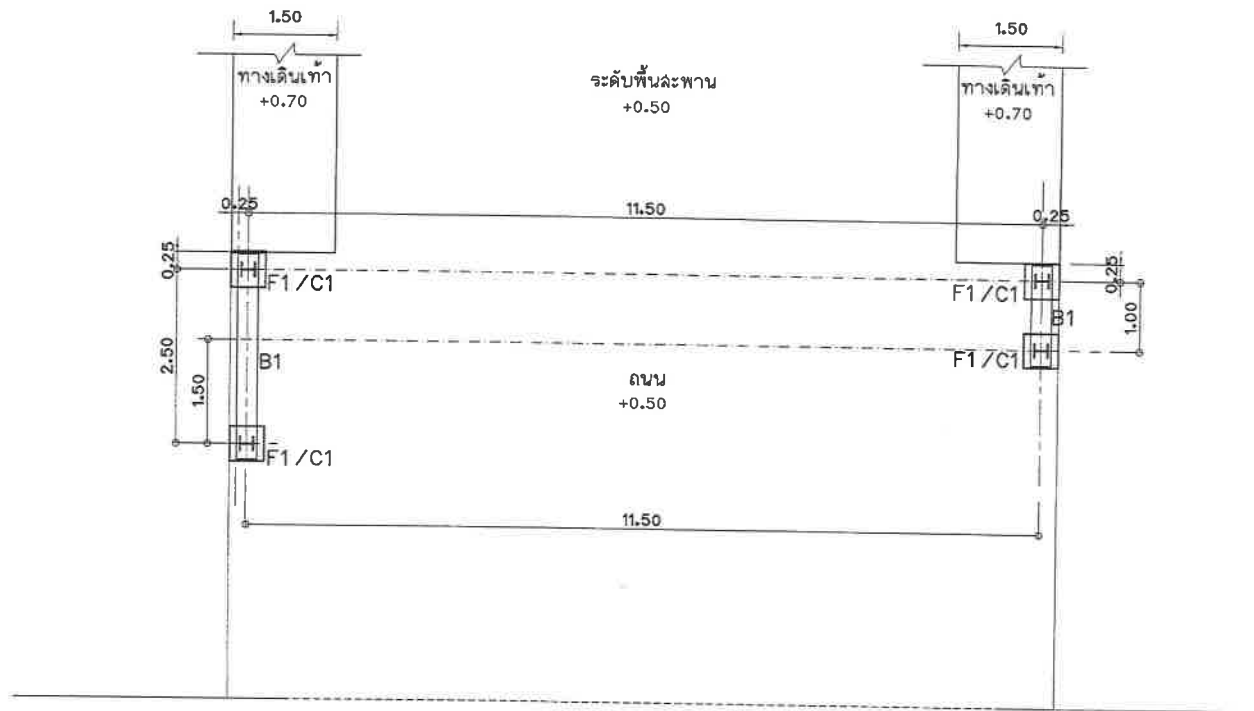

ผังฐานราก F1/C1

มาตราส่วน 1 : 75



สำนักช่างเทศบาลนครปากเกร็ด

โครงการ
ปรับปรุงสะพาน บริเวณทางเข้า
หมู่บ้านประชานีวัฒน์ 2 ระยะ 3
ข้ามคลองบางตลาด

สถานที่ตั้งโครงการ
บริเวณทางเข้า
หมู่บ้านประชานีวัฒน์ 2 ระยะ 3
ข้ามคลองบางตลาด

(นายวิมลมา จันทะแสง)
(นายคมพชร พรหมเย็นใหม่)

เขียนแบบ
(นางสาววิภาดา นิลสนิท)

หัวหน้างานจัดทำแบบ
(นายวีรจากรณ สมศักดิ์)

ออกแบบ
(นางสาวประภากร นพทจันทร์)

วิศวกรโยธา
(นายธนาวุฒิ กุลสุทธิ)

หัวหน้างานวิศวกรรมโยธา
(นายพจนนศักดิ์ เขมะพัฒนสัมพันธ์)

หัวหน้าฝ่ายออกแบบ
(นายอานันท์ สายคง)

ผู้อำนวยการส่วนควบคุมการก่อสร้าง
(นายวิวัฒน์ ชัยรุ่งเรือง)

ผู้อำนวยการสำนักช่าง
(นายพนิต พงษ์พรหม)

อุปนายกเทศบาลหรือข้าราชการจากหน่วยงาน
บังคับบัญชา
(นางประวีณา เสาวอริญ)

นายกเทศมนตรี
(นายวิชัย บจจศักดิ์)

ทะเบียนแบบเลขที่ กฉ.06/2566

วันที่ 18/07/2566

แผ่นที่ 9วม

23 41



สำนักช่างเทศบาลนครปากเกร็ด

โครงการ
ปรับปรุงสะพาน บริเวณทางเข้า
หมู่บ้านประสาธน์โคก 2 ระยะ 3
ข้ามคลองบางตลาด

สถานที่ตั้งโครงการ
บริเวณทางเข้า
หมู่บ้านประสาธน์โคก 2 ระยะ 3
ข้ามคลองบางตลาด

(นายวิมล จันทน์แจ่ม)
(นายอมเพชร พรหมแก้วใหม่)

เขียนแบบ
(นางสาวอภิชศิลป์ นิลสีนิล)

หัวหน้างานเขียนแบบ
(นายวิรัชจากรณี สมศักดิ์)

ออกแบบ
(นางสาวประภากร นันทจันทร์)

วิศวกรโยธา
(นายชนานันท์ กุลสุทธิ)

หัวหน้างานวิศวกรรมโยธา
(นายพรเชนค เหมะพัฒนนิมาน)

หัวหน้าฝ่ายออกแบบ
(นายอาคม สายดวง)

ผู้อำนวยการส่วนควบคุมการก่อสร้าง
(นายวิศว์ ฮีรุ่งเรือง)

ผู้อำนวยการสำนักช่าง
(นายพนทิรา พันธ์ธมม)

รองปลัดเทศบาลฯ รักษาการแทน
ปลัดเทศบาล
(นางปริงดา เสาวชัย)

นายกเทศมนตรี
(นายวิชัย บรรจาศักดิ์)

ทะเบียนแบบเลขที่	วัน / เดือน / ปี
กส.00/2569	18/07/2568
แผ่นที่	รวม
24	41

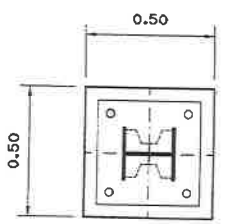

แปลนฐานราก F1
มาตราส่วน 1:20

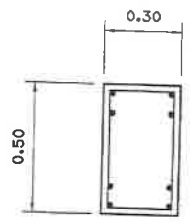

4 DB 16 mm.
ป RB 6 mm. @ 0.15 m.
4 DB 16 mm.

แบบขยาย B1
มาตราส่วน 1:20

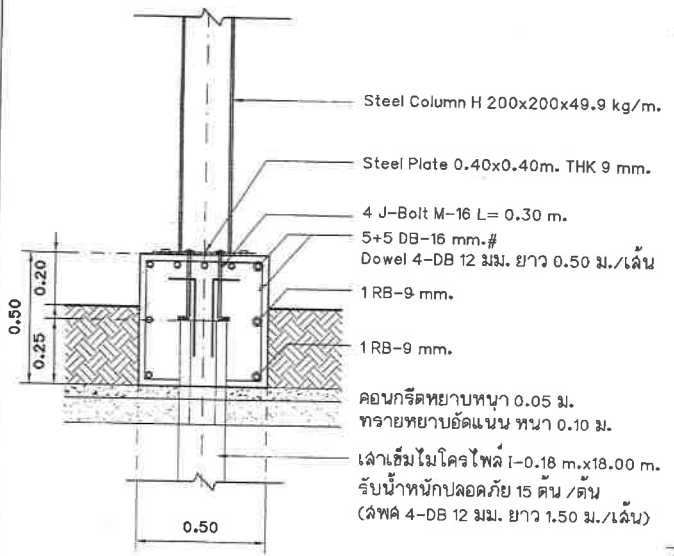

- Steel Column H 200x200x49.9 kg/m.
- Steel Plate 0.40x0.40m. THK 9 mm.
- 4 J-Bolt M-16 L= 0.30 m.
- 5+5 DB-16 mm-#
- Dowel 4-DB 12 มม. ยาว 0.50 ม./เส้น
- 1 RB-9 mm.
- 1 RB-9 mm.
- คอนกรีตหยาบหนา 0.05 ม.
- ทรายหยาบอัดแน่น หนา 0.10 ม.
- เสาเข็มไมโครไพล์ I-0.18 m.x18.00 m.
- รับน้ำหนักปลอดภัย 15 ตัน / ต้น
(ลวด 4-DB 12 มม. ยาว 1.50 ม./เส้น)

รูปตัดฐานราก F1
มาตราส่วน 1:20

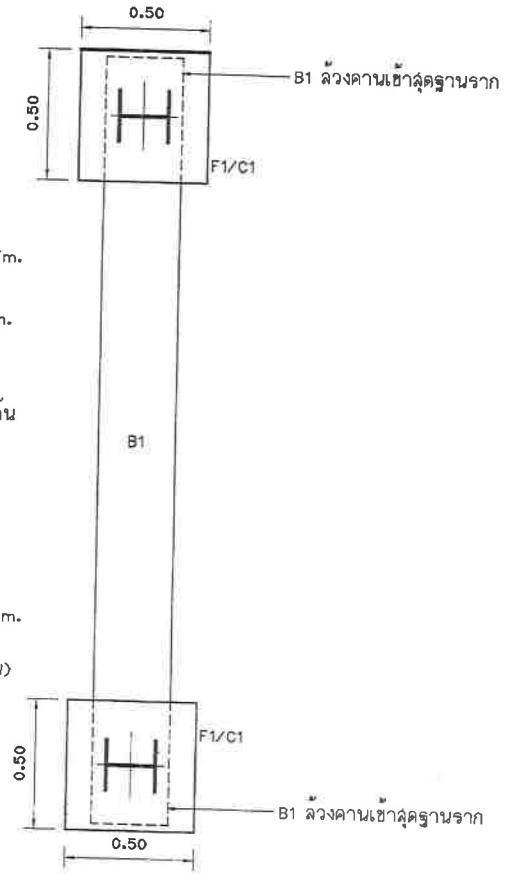

แปลนขยาย B1 (ฐานขาขั้วมทางเข้าฝั่งซ้าย)
มาตราส่วน 1:20

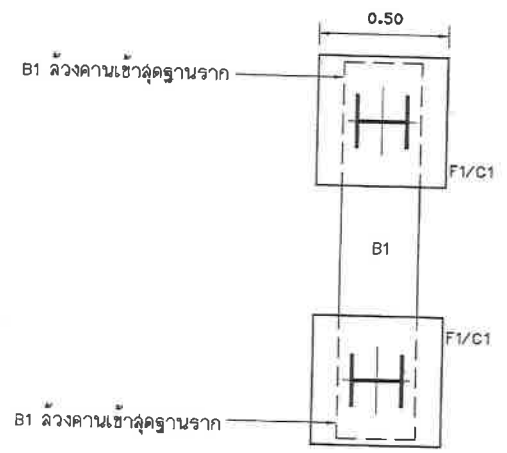

แปลนขยาย B1 (ฐานขาขั้วมทางเข้าฝั่งขวา)
มาตราส่วน 1:20

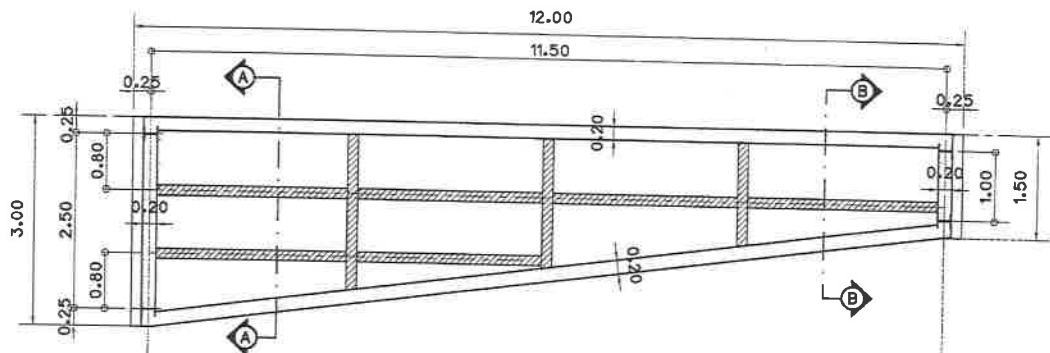

โครงสร้างเหล็กหลังคา
มาตราส่วน 1:75

- เหล็ก I BEAM - 200x150x50.4 kg/m. (ทาลิกันลนึม/ทาลีน้ำมัน)
- เหล็กกล่อง ๒ - 150x75x3.2x10.80 kg/m. (ทาลิกันลนึม/ทาลีน้ำมัน)

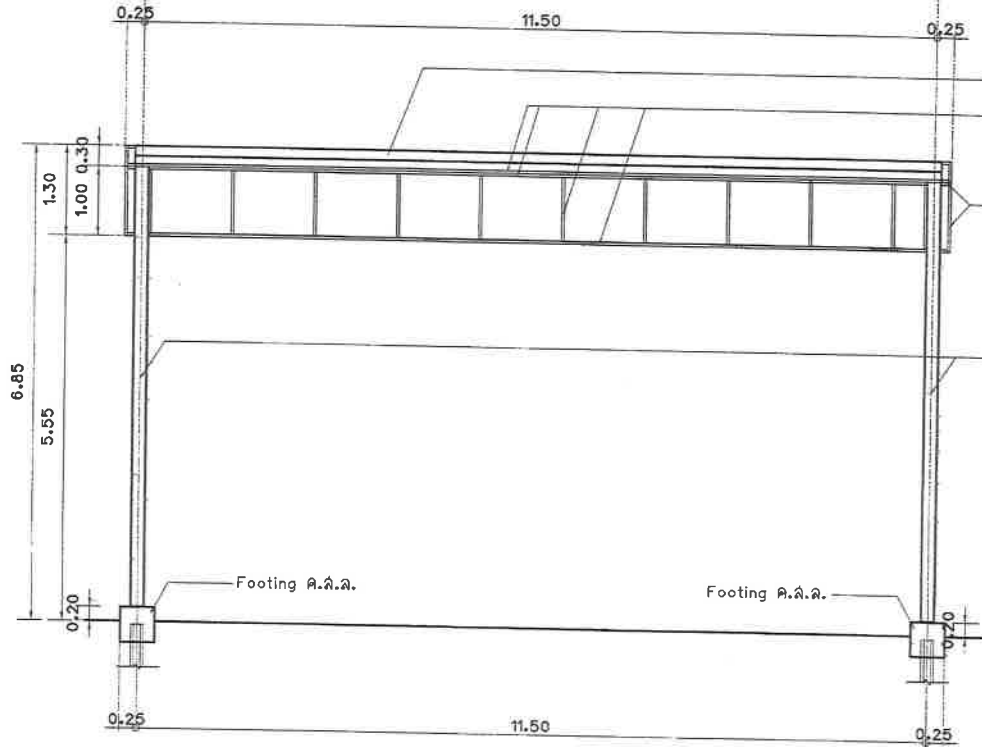

รูปด้านโครงสร้างเหล็กรูปพรรณ
มาตราส่วน 1:75

- เหล็ก I BEAM - 200x150x50.4 kg/m. (ทาลิกันลนึม/ทาลีน้ำมัน)
- โครงเคร่ารับแผ่นอลูมิเนียมคอมโพสิต เหล็กกล่อง ๒ 38x38x2.3x2.47 kg/m. @ 1.20 m. (ทาลิกันลนึม/ทาลีน้ำมัน)
- โครงเคร่ารับแผ่นอลูมิเนียมคอมโพสิต เหล็กกล่อง ๒ 38x38x2.3x2.47 kg/m. @ 1.20 m. (ทาลิกันลนึม/ทาลีน้ำมัน)
- เสาเหล็ก H BEAM - 200x200x49.9 kg/m. (ทาลิกันลนึม/ทาลีน้ำมัน)



สำนักช่างเทศบาลนครปากเกร็ด

โครงการ
ปรับปรุงสะพาน บริเวณทางเข้า
หมู่บ้านประชาชนนิเวศน์ 2 ระยะ 3
ข้ามคลองบางตลาด

สถานที่ตั้งโครงการ
บริเวณทางเข้า
หมู่บ้านประชาชนนิเวศน์ 2 ระยะ 3
ข้ามคลองบางตลาด

(นายวิมลภา จันทองแจ่ม)
(นายคัมพัทธ์ ทอมแย้มใหม่)

เขียนแบบ
(นางสาวอภิชรศิลป์ นิลคณิน)

หัวหน้างานก่อสร้างแบบ
(นายวิรัชจากรณ สมศักดิ์)

ออกแบบ
(นางสาวประวิภากร นนทจันทร์)

วิศวกรโยธา
(นายสนาวุฒิ กุลสุทธิ)

หัวหน้างานวิศวกรรมโยธา
(นายพรอนต์ เขมะพัฒนสมาน)

หัวหน้าฝ่ายออกแบบ
(นายอุดม ฉายดวง)

ผู้อำนวยการส่วนควบคุมการก่อสร้าง
(นายวิศว์ ชัยรุ่งเรือง)

ผู้อำนวยการสำนักช่าง
(นายนพจักร พงษ์ทราย)

รองปลัดเทศบาลศึกษาธิการแทน
ปลัดเทศบาล
(นางประิญดา เสาอรัญญ)

นายกเทศมนตรี
(นายวิชัย บรรจจาคักดิ์)

ทะเบียนแบบเลขที่
กส.06/2500

วันที่
18/07/2500

แผ่นที่
25

วัน / เดือน / ปี

รวม

41



สำนักช่างเทคนิคนครปากเกร็ด

โครงการ

ปรับปรุงถนน บริเวณทางเข้า
หมู่บ้านประสานใจเด่น 2 ระยะ 3
ข้ามคลองบางตลาด

สถานที่ตั้งโครงการ

บริเวณทางเข้า
หมู่บ้านประสานใจเด่น 2 ระยะ 3
ข้ามคลองบางตลาด

(นายวิมลชา ฉันทระแงง)
(นายคณพัชร พรหมเยี่ยมใหม่)

เขียนแบบ
(นางสาวอภิญญาศิลป์ นิลลพวิฑู)

หัวหน้างานจัดทำแบบ
(นายวิรัชชากรณ์ ฉมศักดิ์)

ออกแบบ
(นางสาวประภัสสร นนทังนพงษ์)

วิศวกรโยธา
(นายอนุชาภูมิ กุลสุทธิ)

หัวหน้างานวิศวกรรมโยธา
(นายพรอนงค์ เขมะพิฒฒมมาน)

หัวหน้าฝ่ายออกแบบ
(นายอดิคม สายดวง)

ผู้ดำเนินการควบคุมการก่อสร้าง
(นายวิวัฒน์ ยี่อจุรังเรือง)

ผู้ดำเนินการสำนักช่าง
(นายพชร พึ่งพิง)

รองปลัดเทศบาลรักษาการนายกเทศมนตรี
(นางประจัญดา เข้าวัง)

นายกเทศมนตรี
(นายวิชัย บรรจรงค์)

ทะเบียนแบบเลขที่ 18/07/2568

แผ่นที่ 26

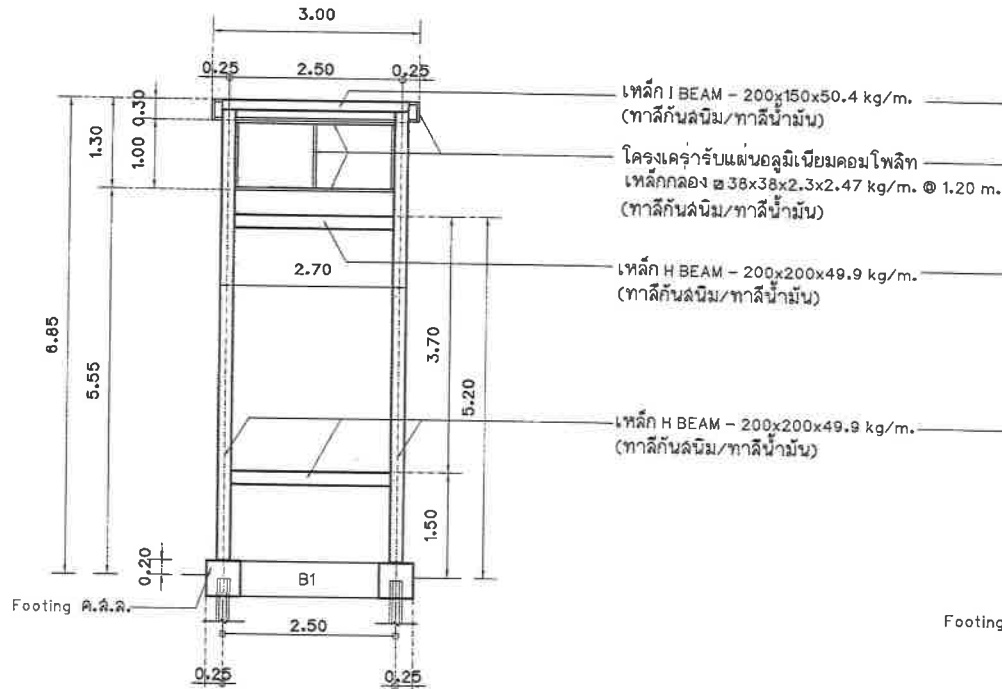

รูปตัดโครงสร้างเหล็ก A
มาตราส่วน 1:75

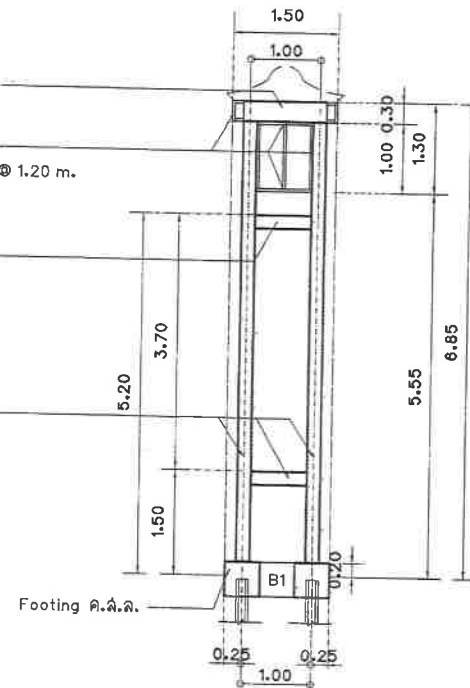

รูปตัดโครงสร้างเหล็ก B
มาตราส่วน 1:75

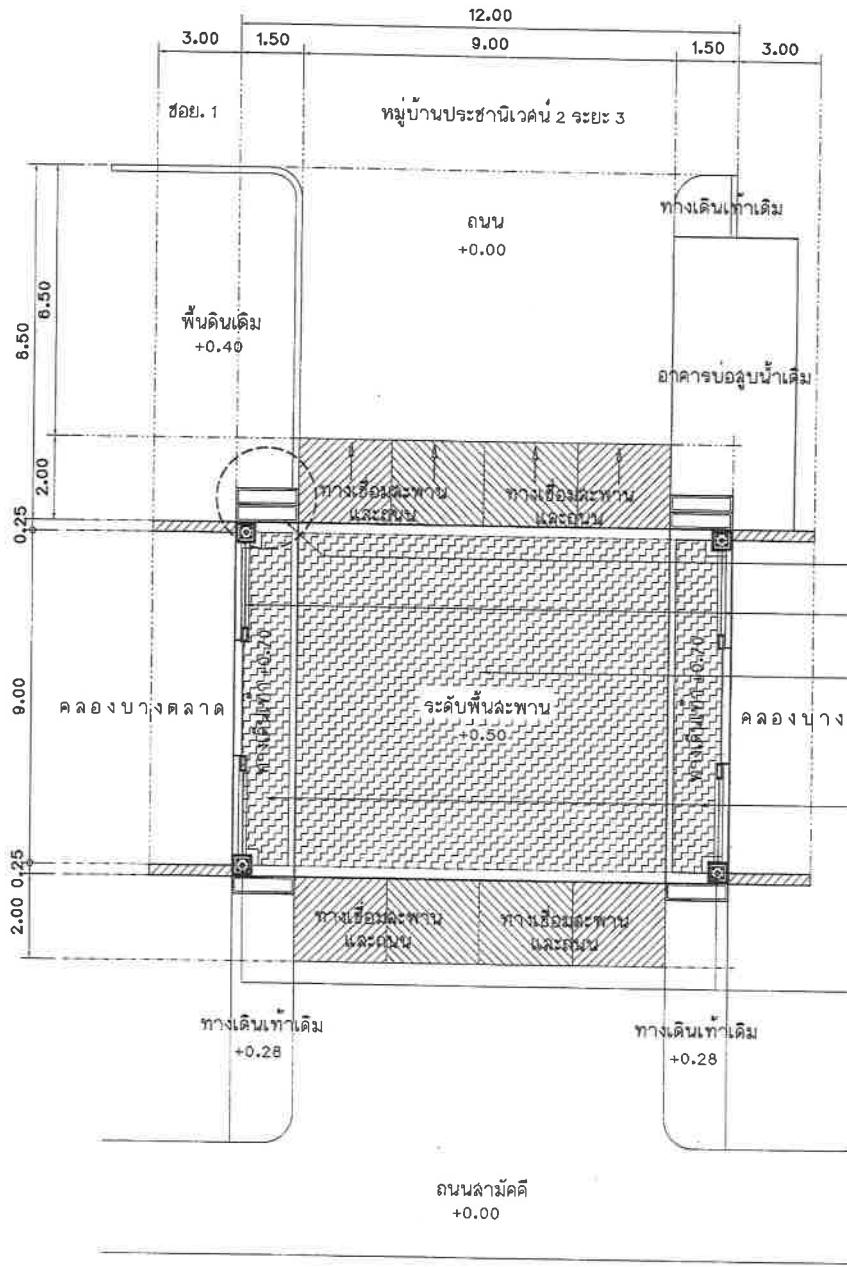

แปลนสะพาน คสล. (สะพานที่ 2)
 มาตรฐาน
 1:125



สำนักช่างเทศบาลนครปากเกร็ด

โครงการ
 ปรับปรุงสะพาน บริเวณทางเข้า
 หมู่บ้านประชาชนเวคัน 2 ระยะ 3
 ซ้ำคลองบางตลาด

สถานที่ตั้งโครงการ
 บริเวณทางเข้า
 หมู่บ้านประชาชนเวคัน 2 ระยะ 3
 ซ้ำคลองบางตลาด

(นายวิมลภา จันทน์งาม)
 (นายคณัทพร พรหมเยี่ยมใหม่)

เขียนแบบ
 (นางสาวอภิญญาธิ์ นิลฉวี)

หัวหน้างานจัดทำแบบ
 (นายวิรัชการณ คุ้มศักดิ์)

ออกแบบ
 (นางสาวประภากร นนทจันทร์)

วิศวกรโยธา
 (นายอนุภูมิ กุลสุทธิ)

หัวหน้างานวิศวกรโยธา
 (นายพรณนค์ เขมะพัฒนวัฒนา)

หัวหน้าช่างออกแบบ
 (นายอุดม ฉายดวง)

ผู้อำนวยการส่วนควบคุมการก่อสร้าง
 (นายวิวัฒน์ ชัยรุ่งเรือง)

ผู้อำนวยการสำนักช่าง
 (นายพทกฯ เจริญพราย)

รองปลัดเทศบาลรักษาการแทน
 ปลัดเทศบาล
 (นางปริญดา เข้าวังชัย)

นายกเทศมนตรี
 (นายวิชัย บรรจาศักดิ์)

ทะเบียนแบบเลขที่
 กค.08/2568
 วันที่
 18/07/2568

แผ่นที่
 9รวม
 27
 41



สำนักช่างเทศบาลนครปากเกร็ด

โครงการ
ปรับปรุงสะพาน บริเวณทางเข้า
หมู่บ้านประชานิเวศน์ 2 ระยะ 3
ข้ามคลองบางตลาด

สถานที่ตั้งโครงการ
บริเวณทางเข้า
หมู่บ้านประชานิเวศน์ 2 ระยะ 3
ข้ามคลองบางตลาด

(Signature)
(นายวิมลนาถ จันทร์แจ่ม)
(นายศุภพร พรมเยี่ยมใหม่)

เขียนแบบ
(Signature)
(นางสาวอภิญญาศศิศิลป์ นิลสุวิทย์)

หัวหน้างานจัดทำแบบ
(Signature)
(นายวิเชียรจากรณ สมศักดิ์)

ออกแบบ
(นางสาวประภากร นนทจินทร)

วิศวกรโยธา
(Signature)
(นายชนาวุฒิ กุศลสุทธิ)

หัวหน้างานวิศวกรรมโยธา
(Signature)
(นายพรชยเนศ เสมะพัฒนสมาน) ตจว๑

หัวหน้าฝ่ายออกแบบ
(Signature)
(นายอัสนัน ฉ้ายดวง) ตจว๑

ผู้อำนวยการส่วนควบคุมการก่อสร้าง
(Signature)
(นายวิวัฒน์ ชัยชูเรือง) ตจว๑

ผู้อำนวยการสำนักช่าง
(Signature)
(นายนพคุณ สุวิทย์รัมย์) เห็นชอบ

รองปลัดเทศบาลรักษาการนายกเทศมนตรีเทศบาลนครปากเกร็ด
(Signature)
(นางปริยมา เชื้อว่องจัญ) เห็นชอบ

นายกเทศมนตรี
(Signature)
(นายวิชัย บรจาดาศักดิ์) อนุมัติ

ทะเบียนแบบเลขที่ / วัน / เดือน / ปี

กฉ.๐๑/25๖๑ / 18/07/25๖๑

แผ่นที่ / รวม

28 / 41

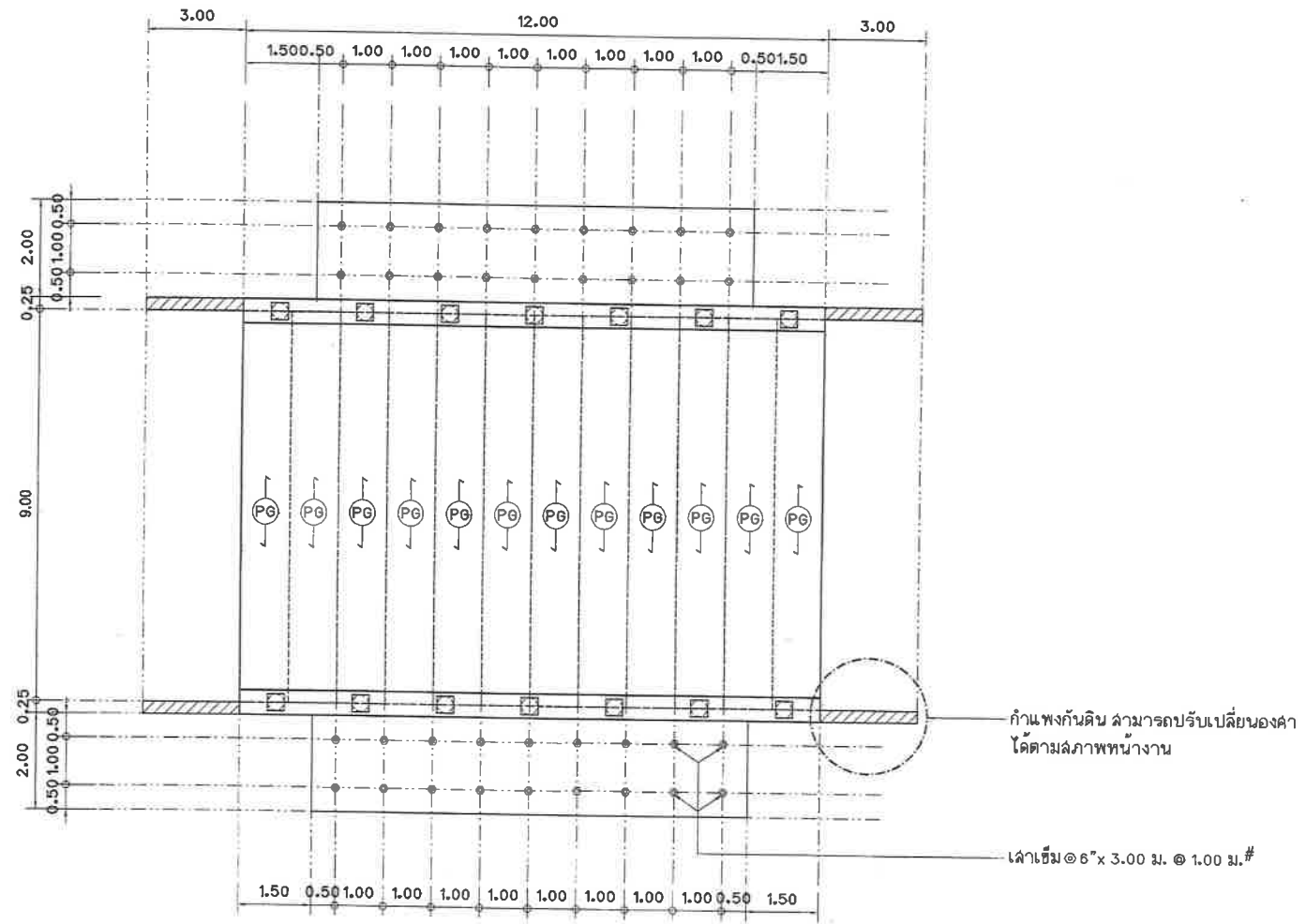

แปลนโครงสร้างสะพาน (สะพานที่ 2)

มาตราส่วน 1:100

← PG → แผ่นพื้นสะพานคอนกรีตอัดแรง (Bridge Plank)



สำนักช่างเทศบาลนครปากเกร็ด

โครงการ

ปรับปรุงสะพาน บริเวณทางเข้าหมู่บ้านประสานใจวน 2 ระยะ 3 ซ้ำคลองบางตลาด

สถานที่ตั้งโครงการ

บริเวณทางเข้าหมู่บ้านประสานใจวน 2 ระยะ 3 ซ้ำคลองบางตลาด

(นายวิมลนา จันทน์แจ่ม)
(นายคมเพชร พงษ์เยี่ยมใหม่)

เขียนแบบ

(นางสาวอักษราศิลป์ นิลสนิท)

หัวหน้างานจัดทำแบบ

(นายวีระจากรณ สัมศักดิ์)

ออกแบบ

(นางสาวประภากร นนทจันทร์)

วิศวกรโยธา

(นายอนุวุฒิ กุลสุโขทัย)

หัวหน้างานวิศวกรรมโยธา

(นายพรอนงค์ เหมพิณสัมพันธ์)

หัวหน้าฝ่ายออกแบบ

(นายอาคม สายดวง)

ผู้อำนวยการส่วนควบคุมก่อสร้าง

(นายวิศว์ ชัยรุ่งเรือง)

ผู้อำนวยการสำนักช่าง

(นายพนกร พุ่มพวง)

รองปลัดเทศบาลรักษาตำแหน่งแทน ปลัดเทศบาล

(นางปริญดา เชาวน์เจริญ)

นายกเทศมนตรี

(นายวิชัย บรรลาศักดิ์)

ทะเบียนแบบเลขที่

วัน / เดือน / ปี

แผ่นที่

จำนวน

วันที่

หน้า

หลัง

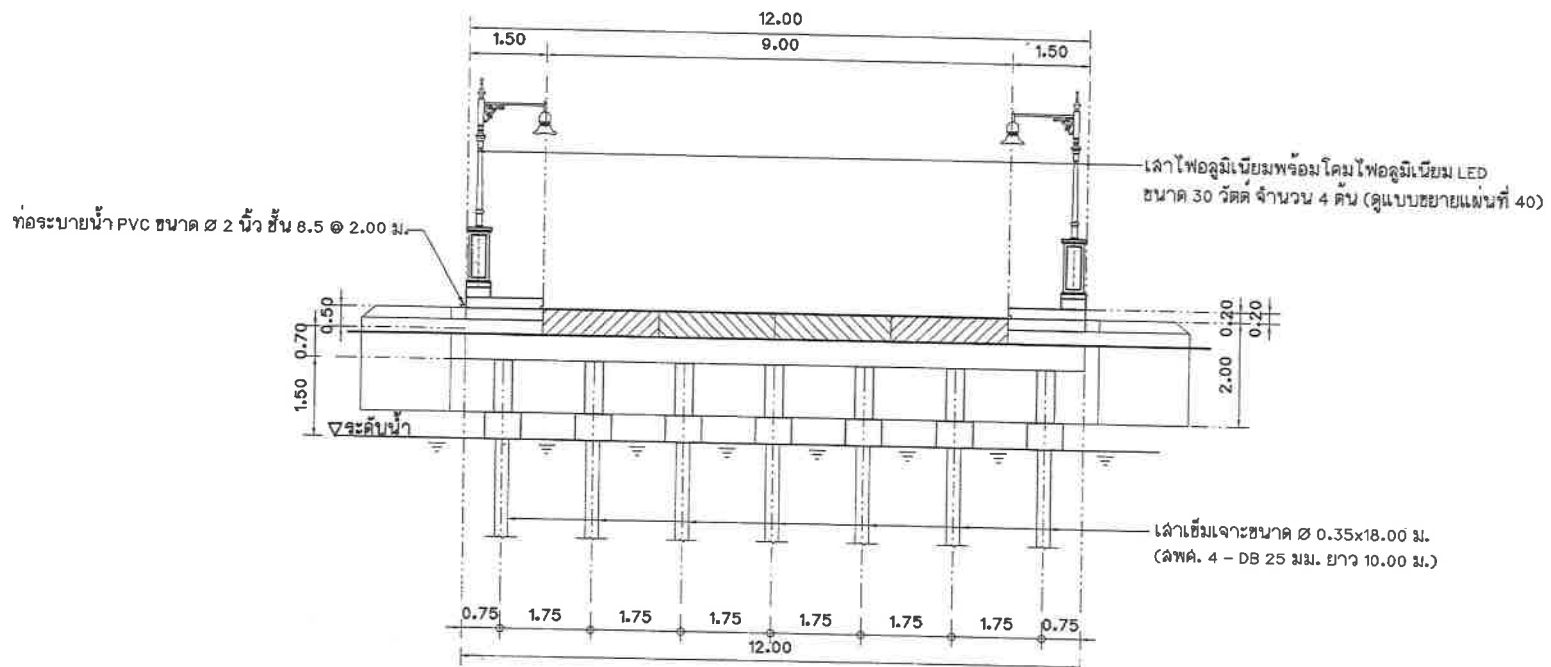

รูปด้านหน้าสะพาน (สะพานที่ 2)

มาตราส่วน 1:100

กส.๐๑/25๕๑	18/07/25๕๑
๑๖	๑๖
๒๑	๔๑

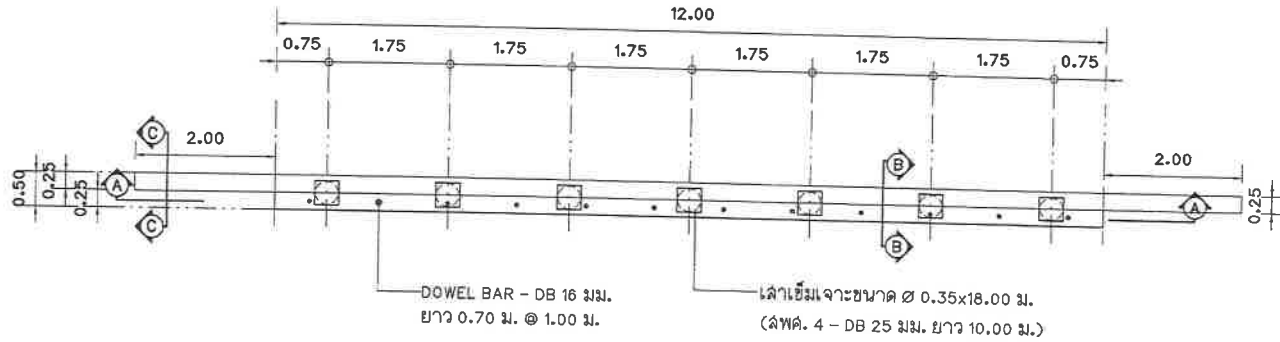

ขยายโครงสร้างสะพาน (สะพานที่ 2)
มาตราส่วน 1:75

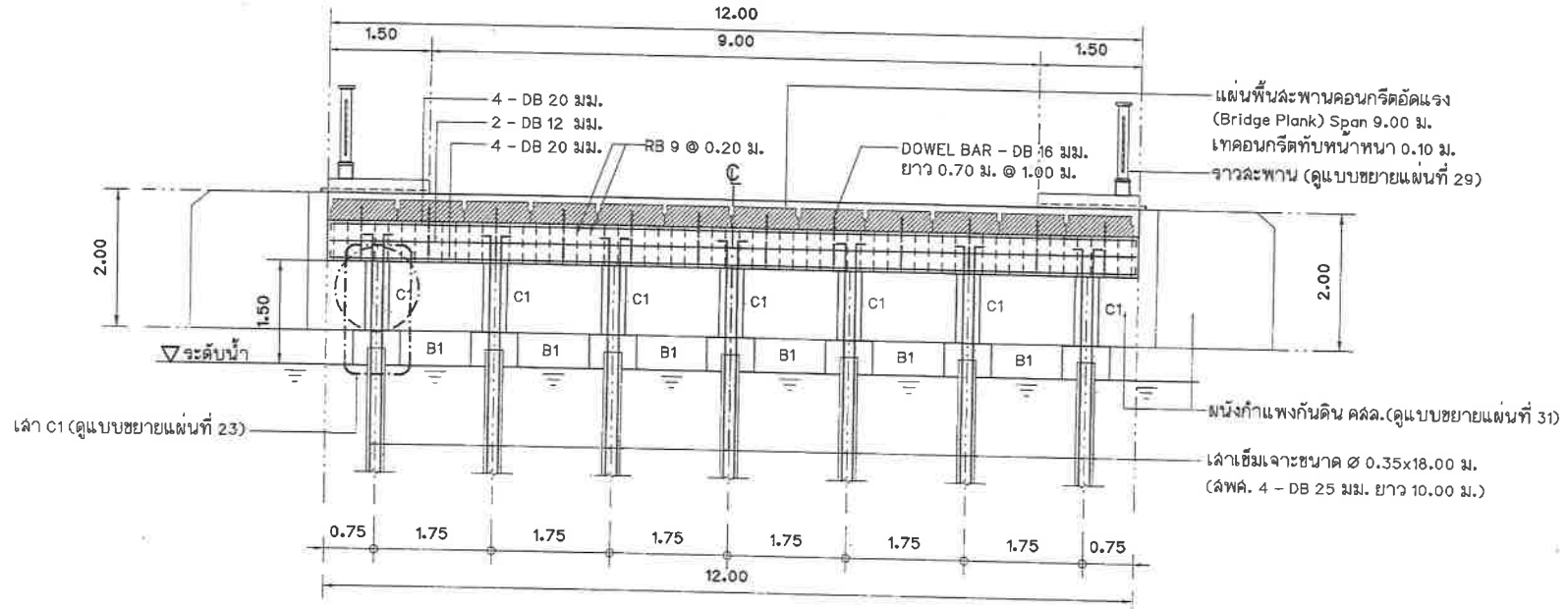

รูปตัดโครงสร้าง A - A (สะพานที่ 2)
มาตราส่วน 1:75

สำนักช่างเทศบาลนครปากเกร็ด

โครงการ
ปรับปรุงสะพาน บริเวณทางเข้า
หมู่บ้านประสาธน์เขต 2 ระยะ 3
ข้ามคลองบางตลาด

สถานที่ตั้งโครงการ
บริเวณทางเข้า
หมู่บ้านประสาธน์เขต 2 ระยะ 3
ข้ามคลองบางตลาด

(นายวิมลนา จันทองแจ่ม)
(นายคมเพชร พรหมเมธใหม่)

เขียนแบบ
(นางสาวอภิชรศิลป์ นิลฉวี)

หัวหน้างานจัดทำแบบ
(นายวิชากรณ สมศักดิ์)

ออกแบบ
(นางสาวประภากร นนทจันทร์)

วิศวกรโยธา
(นายอนุชาภูมิ กุลสุทธิ)

หัวหน้างานวิศวกรรมโยธา
(นายพรเนศ เขมทัตตสมถาน)

หัวหน้าฝ่ายออกแบบ
(นายอุดม สายดวง)

ผู้อำนวยการส่วนควบคุมการก่อสร้าง
(นายวิศว์ ฮัยรุ่งเรือง)

ผู้อำนวยการสำนักช่าง
(นายพนพิท ทรงพล)

รองปลัดเทศบาลรักษาการแทน
ปลัดเทศบาล
(นางประวิญดา เข้าวรชัย)

นายกเทศมนตรี
(นายวิชัย บรรจาดำศักดิ์)

ทะเบียนแบบเลขที่ วัน / เดือน / ปี
กส.06/2569 18/07/2568

แผ่นที่ 30 รวม 41

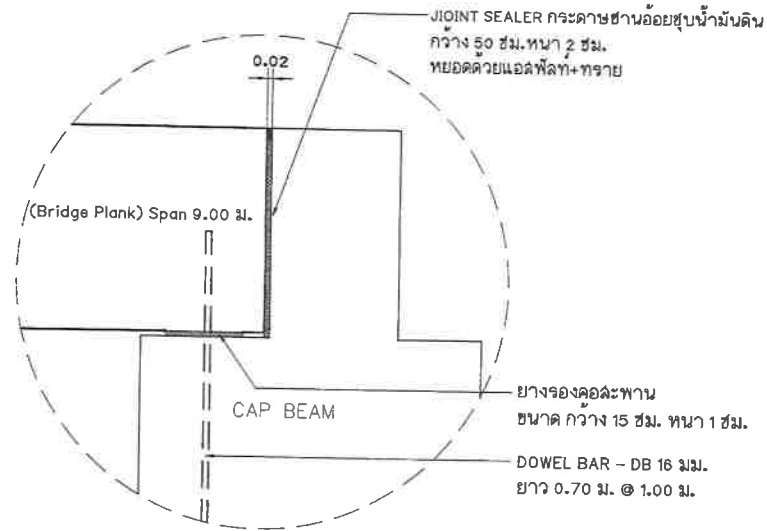

แบบขยาย CAP BEAM
มาตราส่วน 1:10

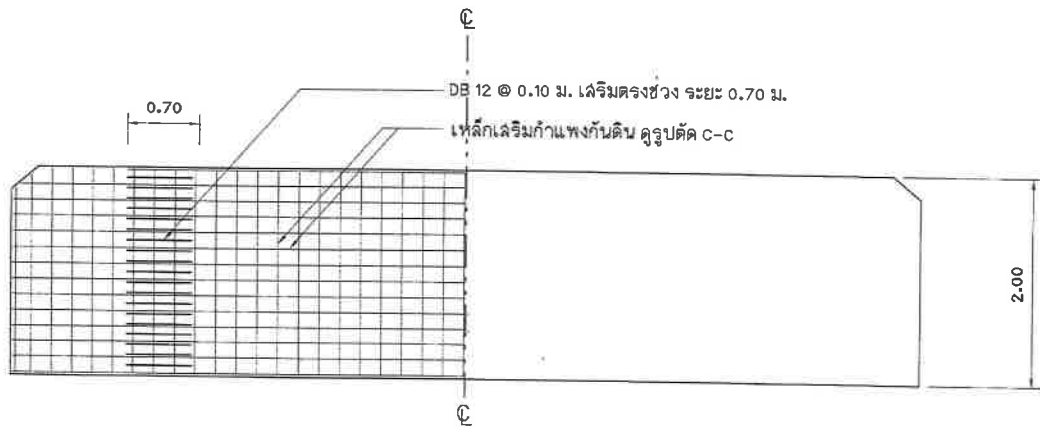

แบบขยายกำแพงกันดิน
มาตราส่วน 1:50

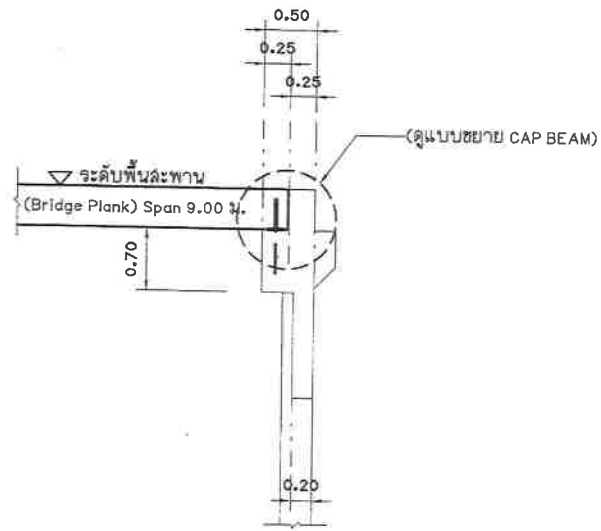

CAP BEAM
มาตราส่วน 1:50



สำนักช่างเทศบาลนครปากเกร็ด

โครงการ
ปรับปรุงสะพาน บริเวณทางเข้า
หมู่บ้านประชานีเวศน์ 2 ระยะ 3
ข้ามคลองบางตลาด

สถานที่ตั้งโครงการ
บริเวณทางเข้า
หมู่บ้านประชานีเวศน์ 2 ระยะ 3
ข้ามคลองบางตลาด

(นายวิมลนา จันทระรัมย์)
(นายคมเพชร พรหมเฒ่าใหม่)

เขียนแบบ
(นางสาวกษิณชติศิลป์ นิลสนิท)

หัวหน้างานจัดทำแบบ
(นายวิรัชจากรณ ฉมศักดิ์)

ออกแบบ
(นางสาวประภากร นนทจินทร์)

วิศวกรโยธา
(นายอนุวุฒิ กุลสุฑันธ์)

หัวหน้างานวิศวกรรมโยธา
(นายพรอเคต์ เสมพิณส่งมาน)

หัวหน้าฝ่ายออกแบบ
(นายอดัม สายดวง)

ผู้อำนวยการควบคุมการก่อสร้าง
(นายวิศว์ ฮัยรุ่งเรือง)

ผู้อำนวยการสำนักช่าง
(นายบทุทธิ์ ทรัพย์สิน)

รองปลัดเทศบาลนครปากเกร็ด
ปลัดเทศบาล
(นางปวีญดา เขียวอัญญา)

นายกเทศมนตรี
(นายวิชัย บจจดาส์กุล)

ทะเบียนแบบเลขที่	วัน / เดือน / ปี
กล.06/2560	16/07/2560
แผ่นที่	รวม
32	41

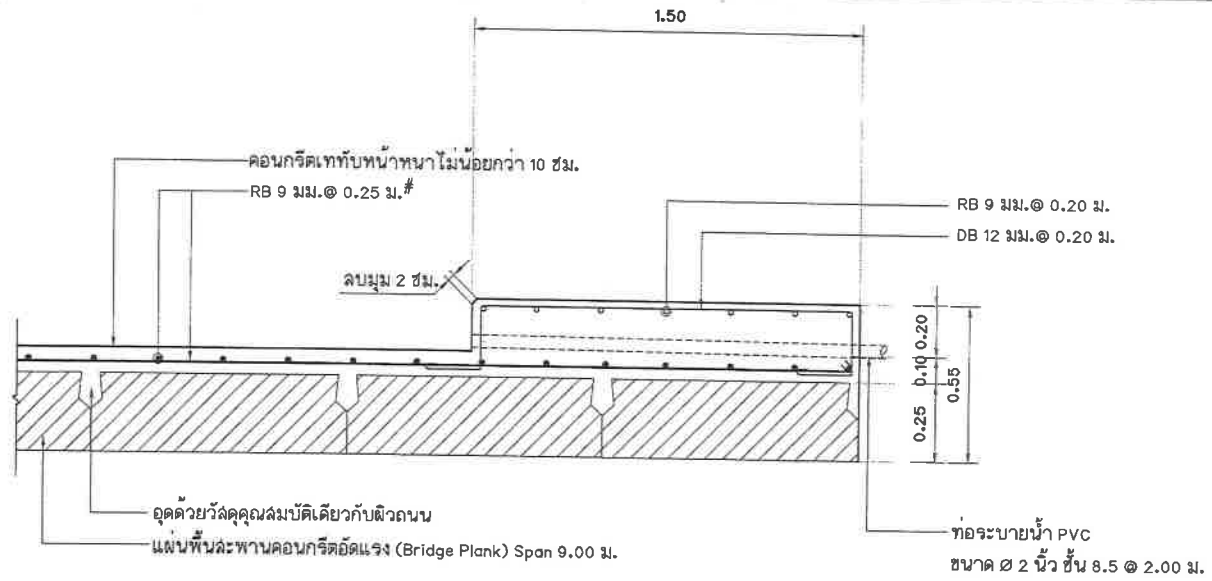

แบบขยายรูปตัดการเสริมเหล็กพื้นเทพื้นหน้า และพื้นทางเดินเท้า คสล.

มาตราส่วน

1:20

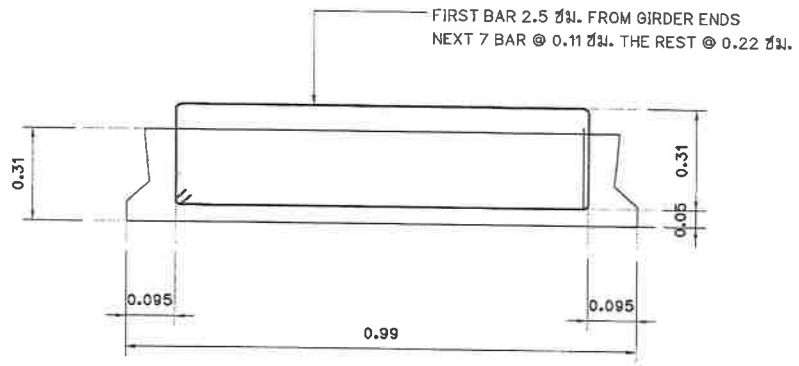

PLANK 9.00 ม. SPAN

หมายเหตุ : น้ำหนักบรรทุกบนสะพาน ออกแบบใช้มาตรฐาน อเมริกัน AASHTO LOADING (American Association of State Highway and Transportation Officials) H 20-S 16-44
 แผ่นพื้นสะพานคอนกรีตอัดแรง (Bridge Plank) รูปแบบและความหนา ตามมาตรฐานทั่วไปของกรมทางหลวง



สำนักช่างเทคนิคขนส่งทางบก

โครงการ
ปรับปรุงสะพาน บริเวณทางเข้า
หมู่บ้านประชาภิวัฒน์ 2 ระยะ 3
ข้ามคลองบางตลาด

สถานที่ตั้งโครงการ
บริเวณทางเข้า
หมู่บ้านประชาภิวัฒน์ 2 ระยะ 3
ข้ามคลองบางตลาด

(นายวิมลนาถ จันทร์แจ้ง)
(นายคณิศร พรหมเย็นใหม่)

(นางสาวอภิชรศิลป์ นิลฉวี)

(นายวิษณุภรณ์ สมศักดิ์)

ออกแบบ
(นางสาวประภากกร นนทจันทร์)

ออกแบบ
(นายชนาวุฒิ กุศลฤทธิ์)

ตรวจ
(นายทอรเนศ เขมะพัฒนฉนวน)

ตรวจ
(นายอัครม ฉายดวง)

ตรวจ
(นายวิศวะ ชัยรุ่งเรือง)

เห็นชอบ
(นายพนกักร ทรัพย์ชาย)

เห็นชอบ
(นางปริยดา เสาวอริญ)

อนุมัติ
(นายวิชัย บรจจาคศักดิ์)

ทะเบียนแบบเลขที่	วัน / เดือน / ปี
กส.08/256๑	18/07/256๑
แผ่นที่	รวม
33	41



สำนักช่างเขตบาลนครปากเกร็ด

โครงการ
ปรับปรุงสะพาน บริเวณทางเข้า
หมู่บ้านประชาชนเวคัน 2 ระยะ 3
ข้ามคลองบางตลาด

สถานที่ตั้งโครงการ
บริเวณทางเข้า
หมู่บ้านประชาชนเวคัน 2 ระยะ 3
ข้ามคลองบางตลาด

(นายวิมลมา สันทรเมธ)
(นายคมเพชร พรหมเมธใหม่)

เขียนแบบ
(นางสาวอภิชะศิลป์ นิลฉวีพ)

หัวหน้างานผลิตแบบ
(นายวีระภรณ์ ลมศักดิ์)

ออกแบบ
(นางสาวประภากร นุชทนต์)

วิศวกรโยธา
(นายอนุวุฒิ กุลสุทธิ)

หัวหน้างานวิศวกรรมโยธา
(นายพจนันต์ เสมตพัฒน์)

หัวหน้าฝ่ายออกแบบ
(นายอุดม สายดวง)

ผู้อำนวยการควบคุมการก่อสร้าง
(นายวิจิตร ชัยรุ่งเรือง)

ผู้อำนวยการฝ่ายช่าง
(นายนพกร พึ่งพราย)

รองปลัดเทศบาลรักษาการผู้อำนวยการแทน
ปลัดเทศบาล
(นางประวิงดา เชาววิญญู)

นายกเทศมนตรี
(นายวิชัย บรรดาศักดิ์)

ทะเบียนแบบเลขที่
กส.08/2569

วัน / เดือน / ปี
18/07/2568

แผ่นที่
รวม

34 41

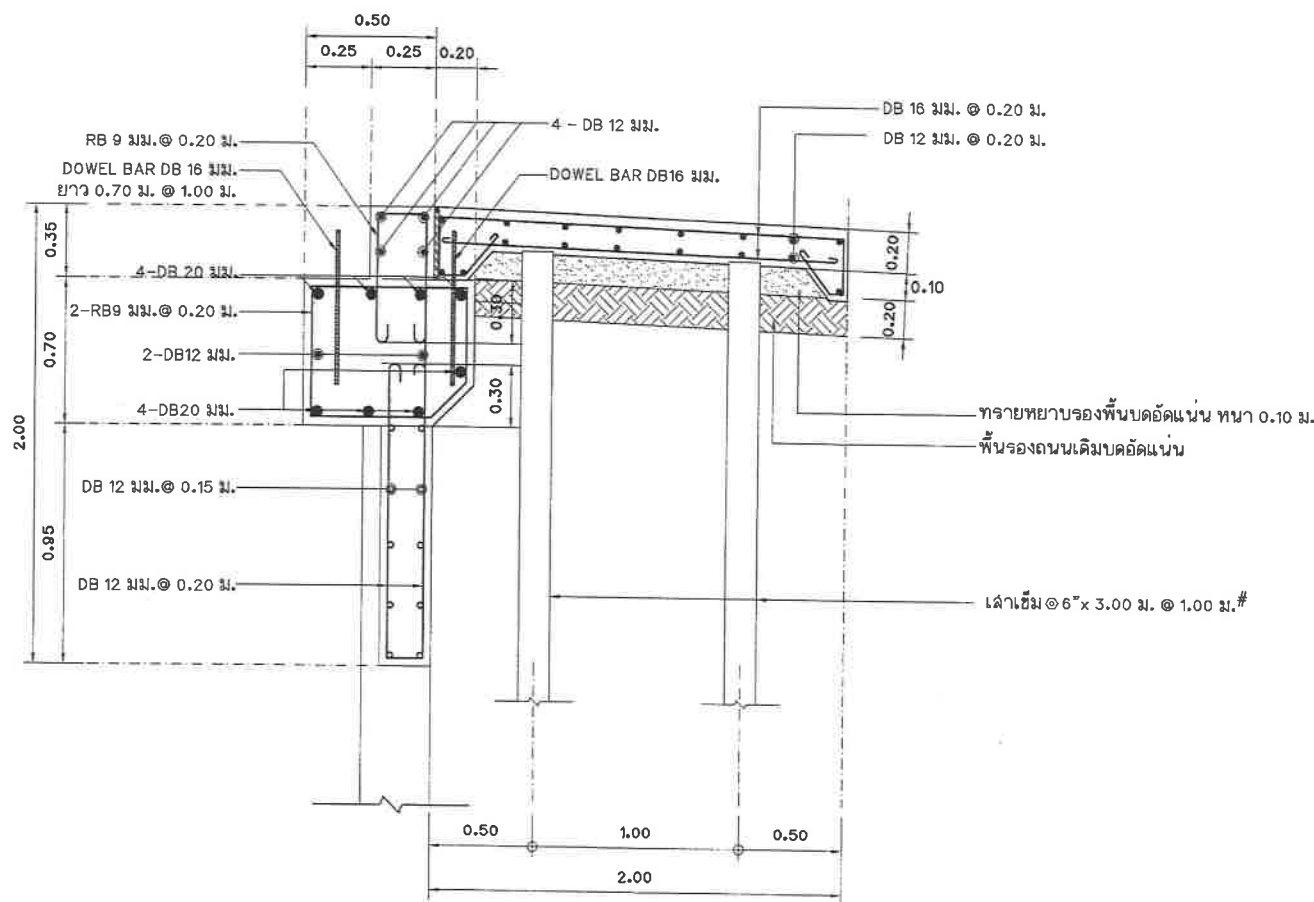

รูปตัดการเชื่อมสะพาน และผิวถนน คสล.

มาตราส่วน

1:25

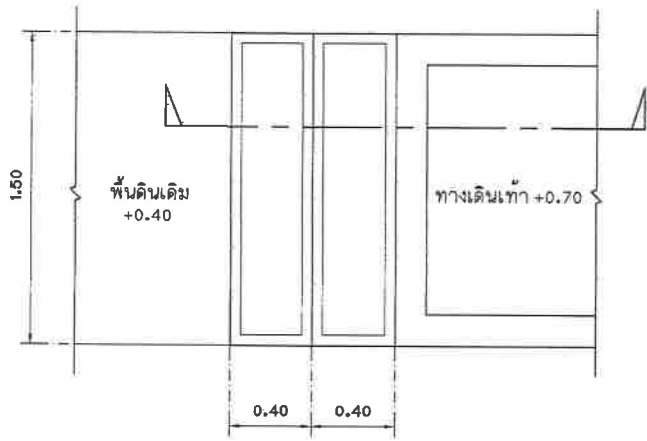

แบบขยายแปลนบันได ST1 (สะพานที่ 2)
 มาตรฐาน
 1: 25

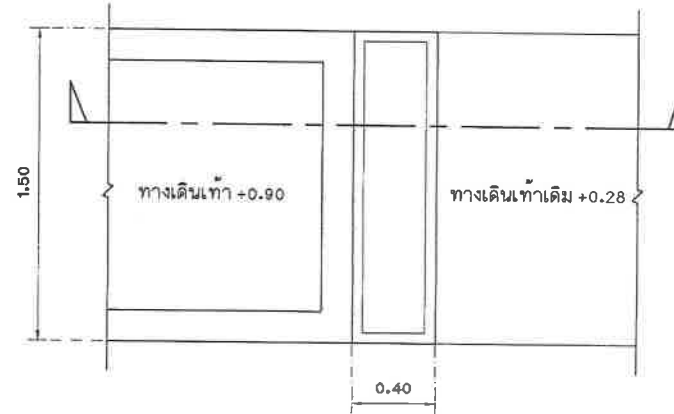

แบบขยายแปลนบันได ST2 (สะพานที่ 2)
 มาตรฐาน
 1: 25

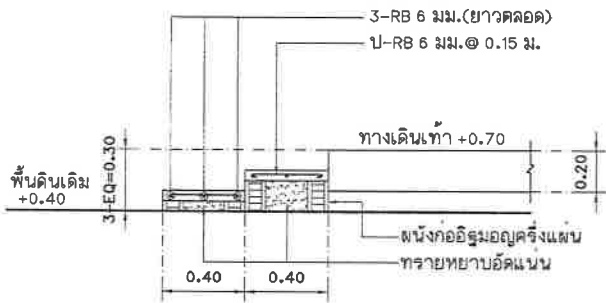

แบบขยายรูปตัดบันได ST1 (สะพานที่ 2)
 มาตรฐาน
 1: 25

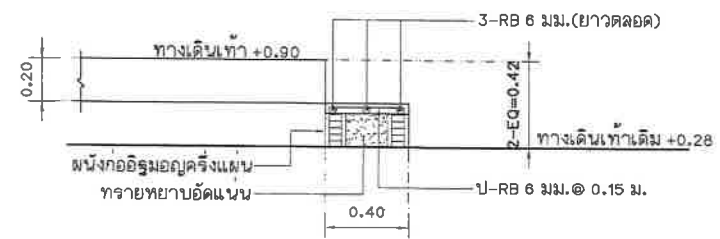

แบบขยายรูปตัดบันได ST2 (สะพานที่ 2)
 มาตรฐาน
 1: 25



สำนักช่างเทศบาลนครปากเกร็ด

โครงการ
 ปรับปรุงสะพาน บริเวณทางเข้า
 หมู่บ้านประชาชนวัดคัน 2 ระยะ 3
 ซ้ำมคลองบางตลาด

สถาปนิก
 บัณฑิต
 หมู่บ้านประชาชนวัดคัน 2 ระยะ 3
 ซ้ำมคลองบางตลาด

(นายวิมลนา จันทร์แจ่ม)
 (นายฉวีเชษฐ์ พรหมเยี่ยมใหม่)

เขียนแบบ
 (นางสาวอภิชรศิลป์ บิลลพิท)

หัวหน้างานวิศวกรรม
 (นายวิรัชชากรณ สันต์กิติ)

ออกแบบ
 (นางสาวประภากร นนทจันทร์)

วิศวกรโยธา
 (นายธนาวุฒิ กุลสุทธิ)

หัวหน้างานวิศวกรรมโยธา
 (นายพรเชษฐ์ เชมะพิณสมมาน)

หัวหน้าฝ่ายออกแบบ
 (นายอดัม ฉายดวง)

ผู้อำนวยการส่วนควบคุมการก่อสร้าง
 (นายวิศว์ ชัยรุ่งเรือง)

ผู้อำนวยการสำนักช่าง
 (นายทนง พงษ์พรหม)

รองปลัดเทศบาลฯ/เจ้าพนักงาน
 รับผิดชอบ
 (นางประยุตลา เชื้อว่อง)

นายกเทศมนตรี
 (นายวิชัย บองคาคคีดี)

ทะเบียนแบบเลขที่	วัน / เดือน / ปี
กส.08/2569	18/07/2568
แผ่นที่	รวม
35	41

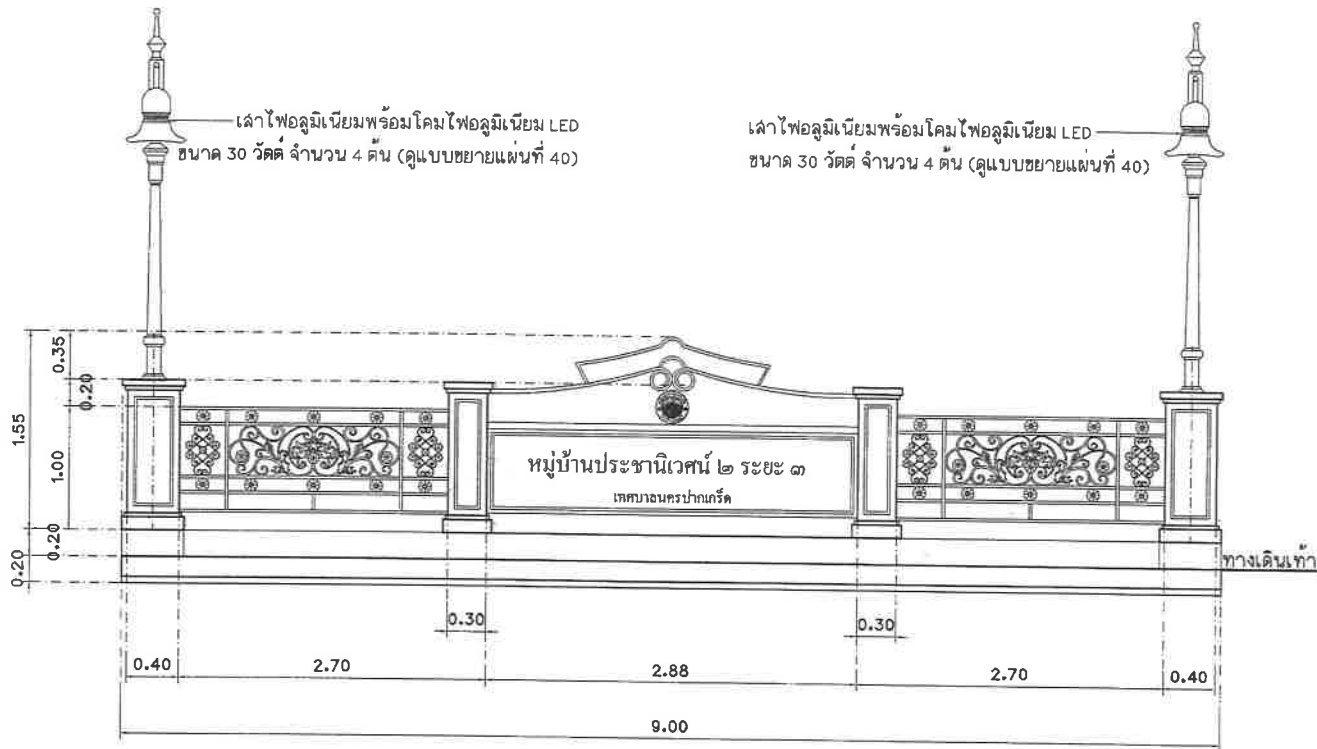

รูปด้านหน้าราวสะพาน คลล.พร้อมป้าย (สะพานที่ 2)

มาตราส่วน

1 : 40

หมายเหตุ - แบบราวสะพานเหล็กตัดอิตาลี, เสาไฟอลูมิเนียมพร้อมโคมไฟอลูมิเนียม LED ขนาด 30 วัตต์ เป็นเพียงรูปแบบของราวสะพานเท่านั้น ทั้งนี้ผู้รับจ้างต้องเล่นออกอนุมัติใช้รูปแบบก่อนติดตั้ง



สำนักช่างเทศบาลนครปากเกร็ด

โครงการ
ปรับปรุงสะพาน บริเวณทางเข้า
หมู่บ้านประชาชนเวศน์ 2 ระยะ 3
ข้ามคลองบางตลาด

สถานที่ตั้งโครงการ
บริเวณทางเข้า
หมู่บ้านประชาชนเวศน์ 2 ระยะ 3
ข้ามคลองบางตลาด

(นายวิมลภา จันทน์งาม) *[Signature]*
(นายคณพัชร พงษ์เกษมใหม่)

เขียนแบบ
(นางสาวอริศษะศิลป์ นิลฉวี)

หัวหน้างานจัดทำแบบ
(นายวิรัชกรณ สมศักดิ์)

ออกแบบ
(นางสาวประภากร นนทจันทร์)

วิศวกรโยธา
(นายชานาภูมิ กอสุทธิ์)

หัวหน้างานวิศวกรรมโยธา
(นายพรอนงค์ เข้มพิพัฒน์มาน)

หัวหน้าฝ่ายออกแบบ
(นายยศุตม์ สายดวง)

ผู้อำนวยการส่วนควบคุมการก่อสร้าง
(นายวิศว์ สัมบุรณกิจ)

ผู้อำนวยการสำนักช่าง
เห็นชอบ
(นายสุพาท พึ่งพิง)

รองปลัดเทศบาลรักษาการแทน
ปลัดเทศบาล
เห็นชอบ
(นางปริญญา เจริญ)

นายกเทศมนตรี
อนุมัติ
(นายวิชัย บจจศักดิ์)

ทะเบียนแบบเลขที่ / วัน / เดือน / ปี
กล.๐๘/25๖๑ / 18/07/25๖๑

แม่บที่ / รวม
3๘ / 41

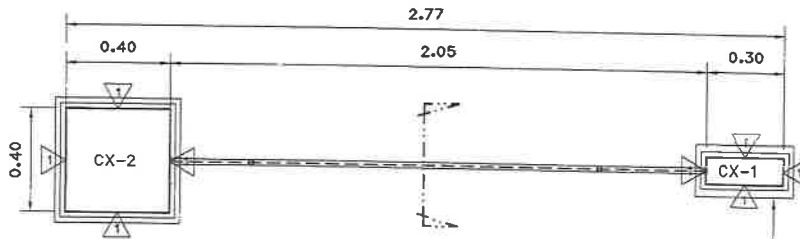

แบบขยายแปลนโครงสร้างราวสะพาน คสล. (สะพานที่ 2)

มาตราส่วน

1:20

บัวปูนปั้นสำเร็จรูป

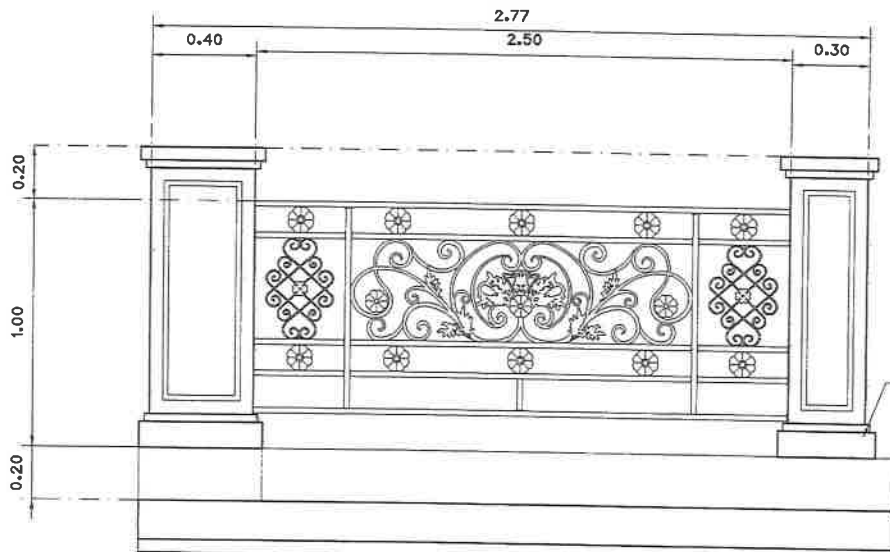

แบบขยายรูปด้านหน้าราวสะพานเหล็กคัตอิतालีย์ (สะพานที่ 2)

มาตราส่วน

1:20

บัวปูนปั้นสำเร็จรูป

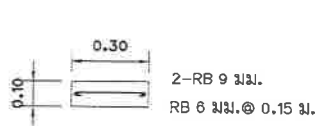

แบบขยายเสา CX-1

มาตราส่วน

1:20

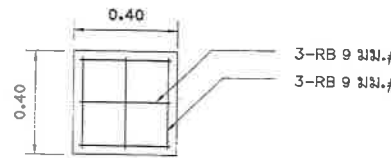

แบบขยายฐานเสา CX-2

มาตราส่วน

1:20

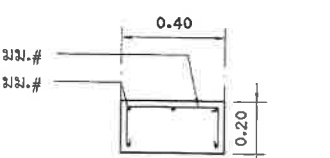

รูปตัดขยายฐานเสา CX-2

มาตราส่วน

1:20

1 - ผนังก่ออิฐมวลเบาค้างฉาบเรียบลงด้าน ทาฉาบ (สีให้ใช้ผลิตภัณฑ์ของ TOA/ICI/JOTUN หรือเทียบเท่า)

หมายเหตุ - แบบราวสะพานเหล็กคัตอิतालีย์, เสาไฟอลูมิเนียม โคมไฟอลูมิเนียม เป็นเพียงรูปแบบของราวสะพานเท่านั้น ทั้งนี้ผู้รับจ้างต้องเล่นออกอนุมิติใช้รูปแบบราวสะพานเหล็กคัตอิतालีย์ก่อนติดตั้ง



สำนักช่างเทศบาลนครปทุมธานี

โครงการ
ปรับปรุงสะพาน บริเวณทางเข้า
หมู่บ้านประชาชนวัดน 2 ระยะ 3
ข้ามคลองบางตลาด

สถานที่ตั้งโครงการ
บริเวณทางเข้า
หมู่บ้านประชาชนวัดน 2 ระยะ 3
ข้ามคลองบางตลาด

(นายวิมลนาถ จันทร์แจ่ม)
(นายคมเพชร พรหมเยี่ยมใหม่)

เขียนแบบ
(นางสาวอภิญญาธิศ นิลสนิท)

หัวหน้างานจัดทำแบบ
(นายวิฑูรย์กรรณ์ สมศักดิ์)

ออกแบบ
(นางสาวประภากร นนทจันทร์)

วิศวกรโยธา
(นายอนุชาวุฒิ กุศลสุทธิ์)

หัวหน้างานวิศวกรรมโยธา
(นายพรเชนด เหมะพิณสมาน)

หัวหน้าฝ่ายออกแบบ
(นายอาคม ฉายฉ่อง)

ผู้อำนวยการส่วนควบคุมการก่อสร้าง
(นายวิศว์ ชัยรุ่งเรือง)

ผู้อำนวยการสำนักช่าง
(นายพกร พิริพวง)

รองปลัดเทศบาลรักษาการแทน
ปลัดเทศบาล
(นางปริยดา เข้าวัง)

นายกเทศมนตรี
(นายวิชัย บรรจาศักดิ์)

ทะเบียนแบบเลขที่ วัน / เดือน / ปี

กส.08/2508 16/07/2508

แผ่นที่ รวม

37 41

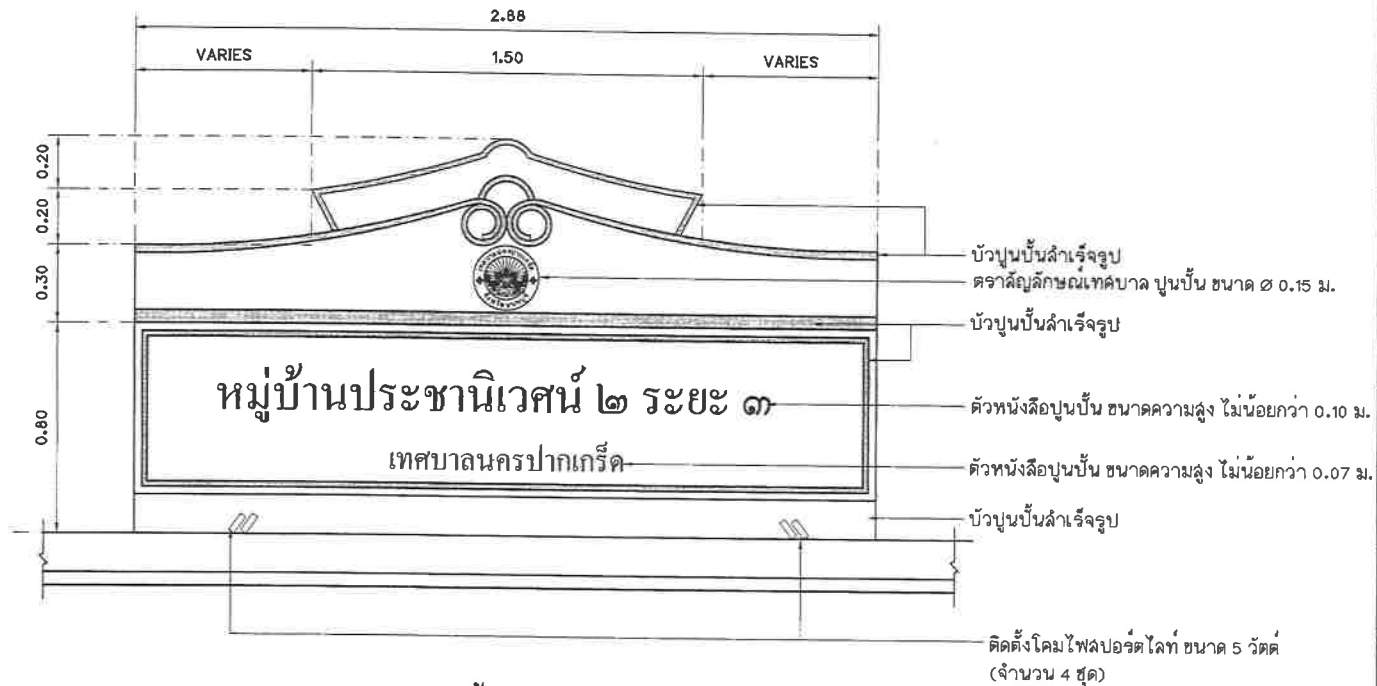
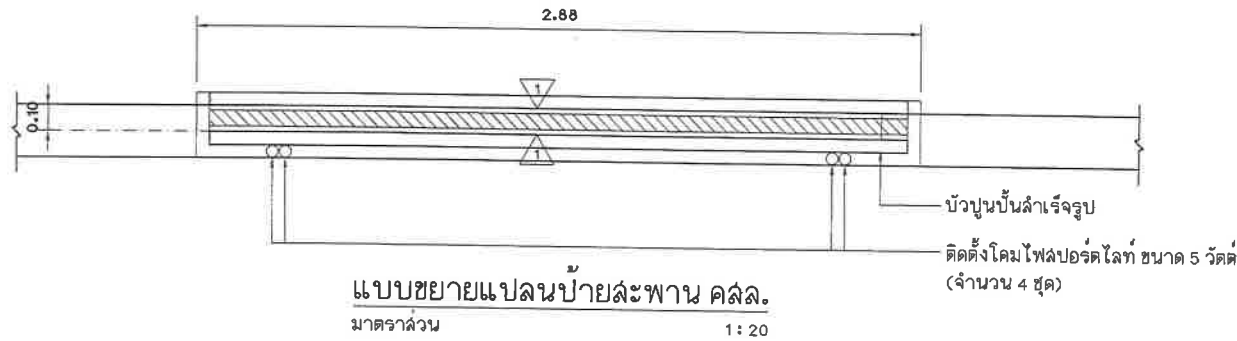

1 - มนังก่ออิฐมอญครึ่งแผ่น ฉาบเรียบลงด้าน ทาสี
(สีให้ใช้ผลิตภัณฑ์ของ TOA/ICI/JOTUN หรือเทียบเท่า)



สำนักช่างเทศบาลนครปากเกร็ด

โครงการ
ปรับปรุงสะพาน บริเวณทางเข้า
หมู่บ้านประธานีเวศน์ 2 ระยะ 3
ข้ามคลองบางตลาด

สถานที่ตั้งโครงการ
บริเวณทางเข้า
หมู่บ้านประธานีเวศน์ 2 ระยะ 3
ข้ามคลองบางตลาด

(นายวิมลนา จันทน์แก้ว)
(นายคณพัชร พรหมเยี่ยมใหม่)

เขียนแบบ
(นางสาวอภิญญาธิ์ นิลสันธิ์)

หัวหน้างานจัดทำแบบ
(นายวีระจากรณ์ สมศักดิ์)

ออกแบบ
(นางสาวประภากร นนทจันทร์)

วิศวกรโยธา
(นายอนุวัฒน์ กุลสุทธิ)

หัวหน้างานวิศวกรรมโยธา
(นายพรอนงค์ เขมะพัฒนวัฒน์) ๑๙๖๙

หัวหน้าฝ่ายออกแบบ
(นายอาคม สายดวง) ๑๙๖๙

ผู้อำนวยการควบคุมการก่อสร้าง
(นายวิวัฒน์ ชัยรุ่งเรือง) ๑๙๖๙

ผู้อำนวยการด้านช่าง
(นายพนัสกร ทรัพย์เจริญ)

รองปลัดเทศบาลดิจิทัลฯ ราชการแทน
ปลัดเทศบาล
(นางประวีณา เชาว์อริย์) เห็นชอบ

นายกเทศมนตรี
(นายวิชัย บองดาศักดิ์) อนุมัติ

ทะเบียนแบบเลขที่ วัน / เดือน / ปี
กส.๐๘/๒๕๖๑ ๑๘/๐๗/๒๕๖๑

แผ่นที่ ๓๘ ๑๖๓



สำนักช่างเทคนิคนครปากเกร็ด

โครงการ
ปรับปรุงสะพาน บริเวณทางเข้า
หมู่บ้านประชาวิวัฒน์ 2 ระยะ 3
ข้ามคลองบางตลาด

สถานที่ตั้งโครงการ
บริเวณทางเข้า
หมู่บ้านประชาวิวัฒน์ 2 ระยะ 3
ข้ามคลองบางตลาด

(นายวิมลวา จันทระแจ่ม)
(นายคณเฑียร พรหมเกษมใหม่)

เขียนแบบ
(นางสาวอภิญญาศิลป์ นิลสันนิทา)

หัวหน้างานจัดซื้อแบบ
(นายวิรัชจากฤษณ์ ลัมมิกิติ)

ออกแบบ
(นางสาวประภากร นนทจันทร์)

วิศวกรโยธา
(นายอนุชาภูมิ กุลคำดี)

หัวหน้างานวิศวกรรมโยธา
(นายพชรณศ เหมะพัฒนสมาน)

หัวหน้าฝ่ายออกแบบ
(นายอาคม สายดำรง)

ผู้อำนวยการส่วนควบคุมการก่อสร้าง
(นายวิวัฒน์ ฮัยรุ่งเรือง)

ผู้อำนวยการฝ่ายช่าง
(นายพนกร ทัศนพรชัย)

รองปลัดเทศบาลรักษาการแทน
ปลัดเทศบาล
(นางประวีณา เชื้อรุ่งเรือง)

นายกเทศมนตรี
(นายวิชัย บจจลาคักดี)

ทะเบียนแบบเลขที่ / วัน / เดือน / ปี
กส.06/2569 / 18/07/2568

แผ่นที่ / รวม
39 / 41

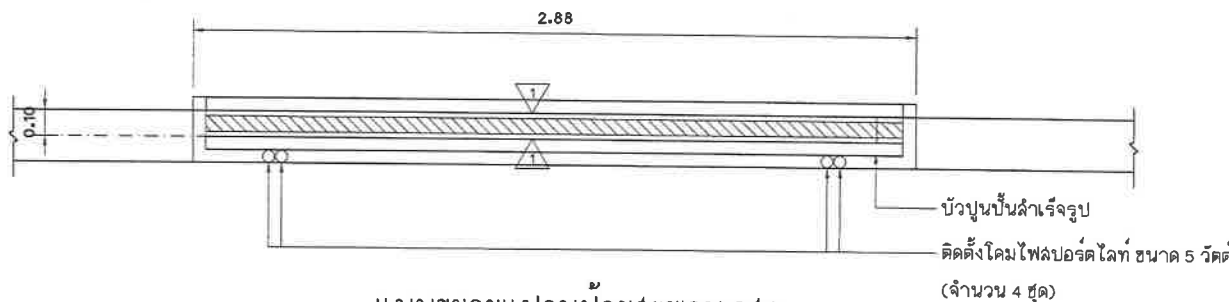

แบบขยายแปลนป้ายสะพาน คสล.

มาตราส่วน 1:20

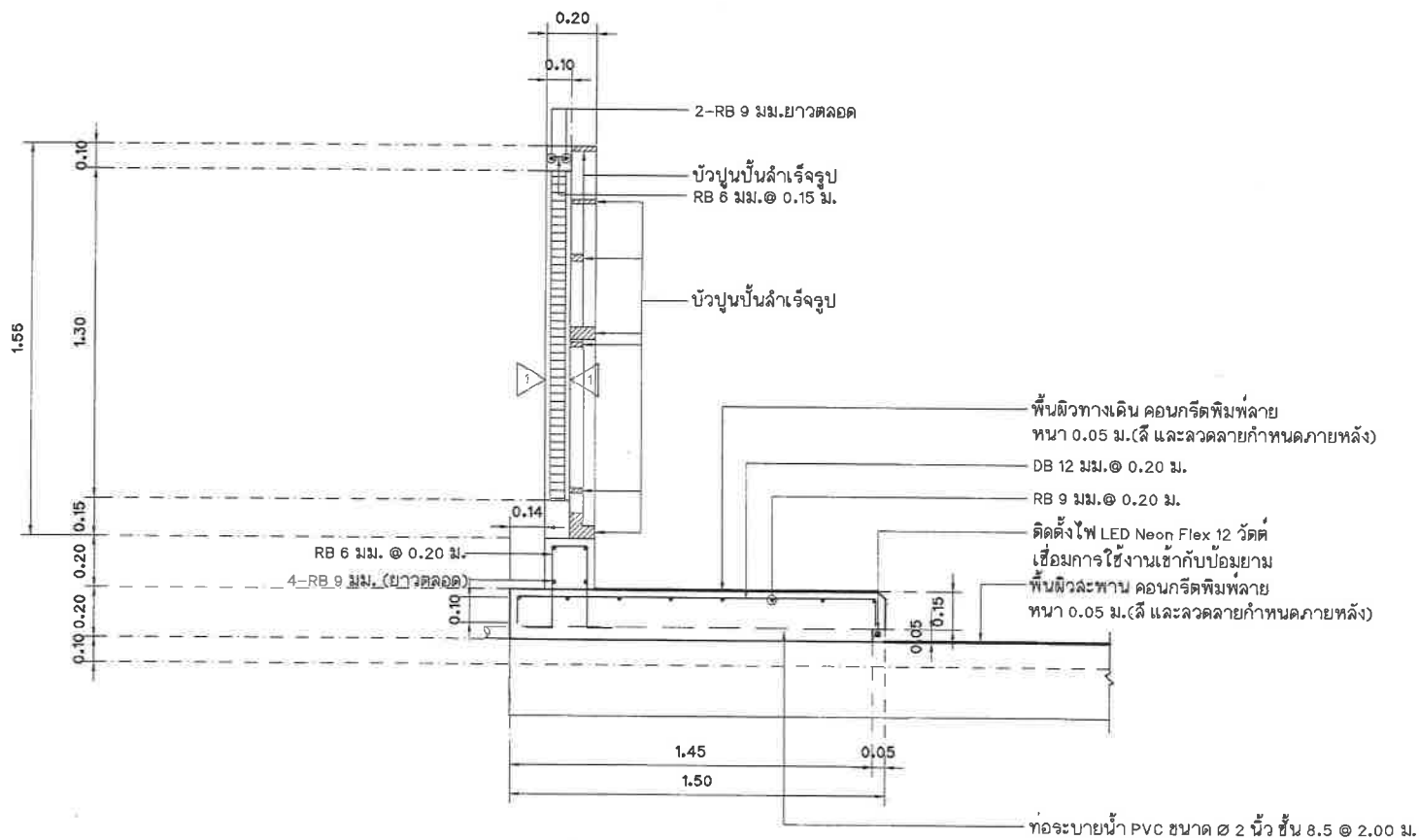

แบบขยายรูปตัดโครงสร้างป้ายสะพาน คสล. พื้นทางเท้า

มาตราส่วน 1:20

1 - ผนังก่ออิฐมวลเบารឹងแผ่น ฉาบเรียบล่องด้าน ทาสี (สีให้ใช้ผลิตภัณฑ์ของ TOA/ICI/JOTUN หรือเทียบเท่า)



สำนักช่างเทศบาลนครปากเกร็ด

โครงการ
ปรับปรุงสะพาน บริเวณทางเข้า
หมู่บ้านประสานใจคน 2 ระยะ 3
ข้ามคลองบางตลาด

สถานที่ตั้งโครงการ
บริเวณทางเข้า
หมู่บ้านประสานใจคน 2 ระยะ 3
ข้ามคลองบางตลาด

(นายวิวัฒน์ จิตธรรม)
(นายคมเพชร พรหมแย้มโทม)

เขียนแบบ

(นางสาวอภิญญาศิลป์ จิตธรรม)

หัวหน้างานจัดทำแบบ

(นายวิวัฒน์ จิตธรรม สมศักดิ์)

ออกแบบ

(นางสาวประภากร นนทจันทร์)

วิศวกรโยธา

(นายอนันวุฒิ กุลสุทธิ)

หัวหน้างานวิศวกรรมโยธา

(นายทองเอน ธรรมะพิพัฒน)

หัวหน้าฝ่ายออกแบบ

(นายอคม ฉายดวง)

ผู้อำนวยการส่วนควบคุมการก่อสร้าง

(นายวิวัฒน์ ชัยรุ่งเรือง)

ผู้อำนวยการฝ่ายช่าง

(นายพชร พิธีพรชัย)

รองปลัดเทศบาลรักษาการแทน
ปลัดเทศบาล

(นางประวีณา เชื้ออรัญ)

นายกเทศมนตรี

(นายวิชัย บงจาดาคัด)

ทะเบียนแบบเลขที่ วัน / เดือน / ปี

กส.06/2569 18/07/2568

แผ่นที่ รวม

40 41

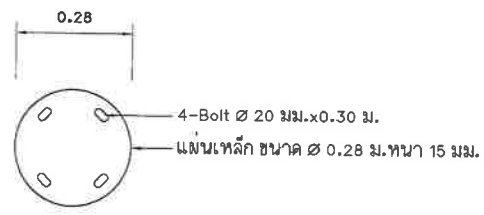
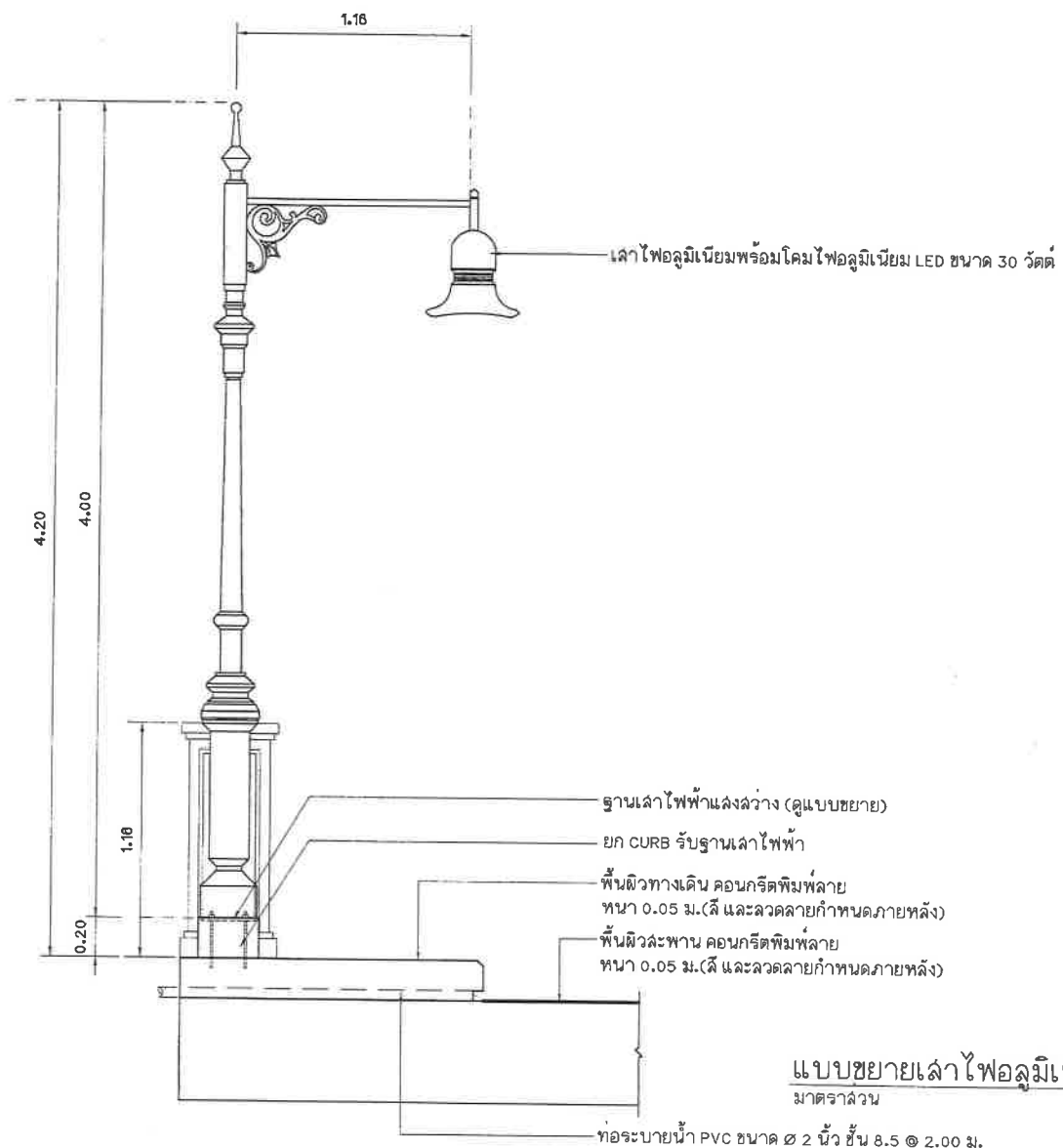

แบบขยายแปลนฐานเสาไฟอลูมิเนียม
มาตราส่วน 1 : 10

แบบขยายเสาไฟอลูมิเนียม
มาตราส่วน 1 : 25

หมายเหตุ - ผู้รับจ้างจะต้องเล่นขออนุมัติใช้รูปแบบเสาไฟอลูมิเนียมพร้อมโคมไฟอลูมิเนียม ต่อคณะกรรมการตรวจรับพัสดุ ก่อนทำการติดตั้ง

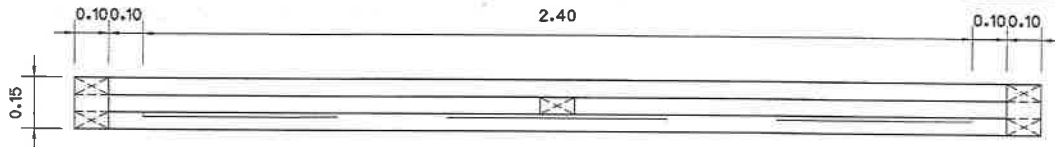

แปลนป้ายโครงการ
มาตราส่วน 1:15

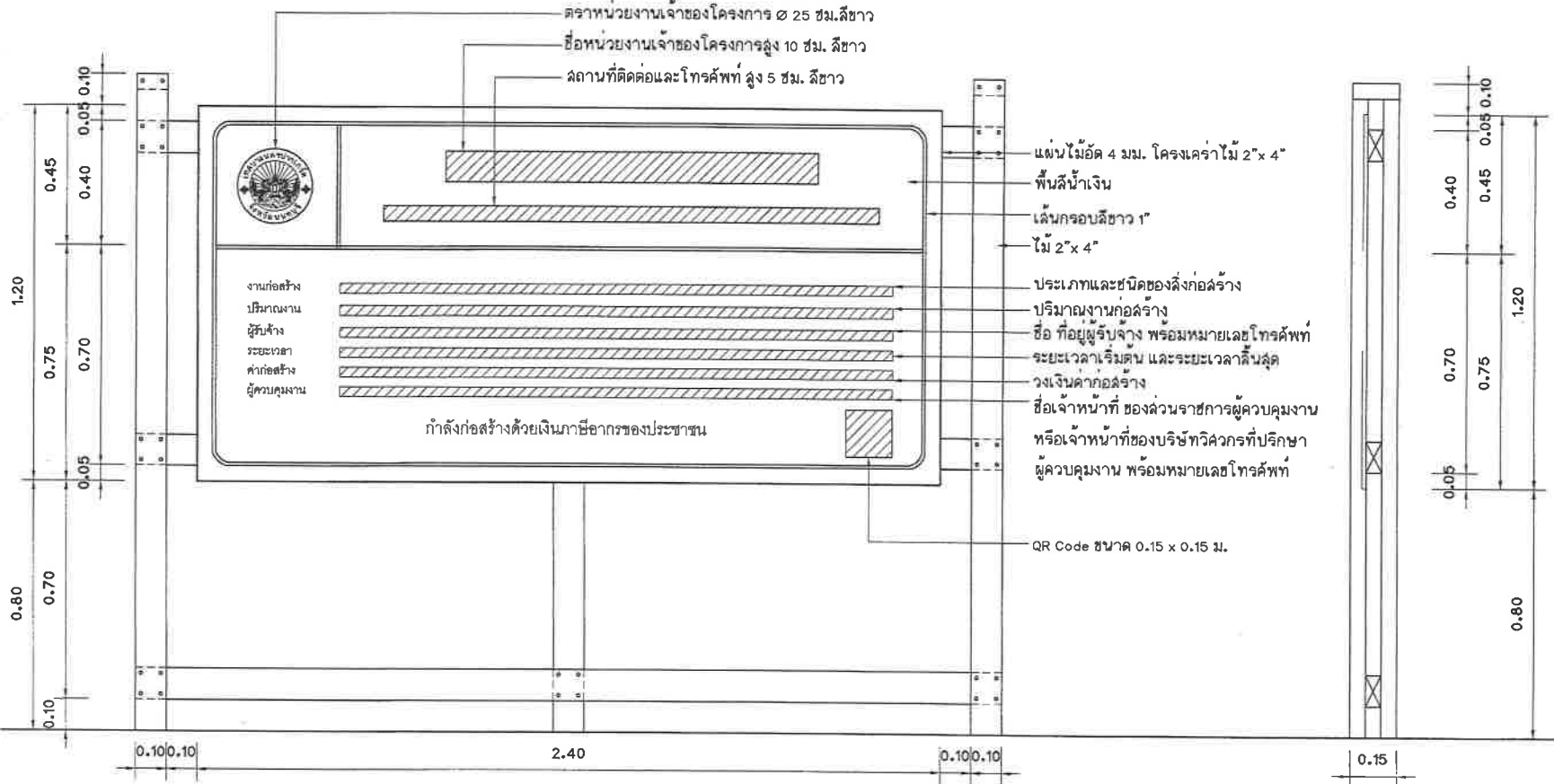

รูปด้านหน้าป้ายโครงการ
มาตราส่วน 1:15

รูปด้านข้างป้ายโครงการ
มาตราส่วน 1:15



สำนักช่างเทคนิคคณาจารย์

โครงการ
ปรับปรุงสะพาน บริเวณทางเข้า
หมู่บ้านประชาโนวัฒน์ 2 ระยะ 3
ข้ามคลองบางตลาด

สถานที่ตั้งโครงการ
บริเวณทางเข้า
หมู่บ้านประชาโนวัฒน์ 2 ระยะ 3
ข้ามคลองบางตลาด

เขียนแบบ
(นางสาวอักษรศิลป์ นิลนิพิท)

หัวหน้างานจัดพิมพ์แบบ
(นายวิฑูรย์กรณ สมศักดิ์)

ออกแบบ
(นางสาวประภากร นนทจันทร์)

วิศวกรโยธา
(นายอนุภาณี กุลคุงส์)

หัวหน้างานวิศวกรรมโยธา
(นายพรเชนค เสมะพิตมฉนวน)

หัวหน้าฝ่ายออกแบบ
(นายอดม ฉายดวง)

ผู้อำนวยการส่วนควบคุมการก่อสร้าง
(นายวิฑูรย์ ฮัยรุ่งเรือง)

ผู้อำนวยการสำนักช่าง
(นายพนท พริ้งระสม)

รองปลัดเทศบาลบริหารราชการแทน
ปลัดเทศบาล
(นางปริญดา เชาวร์ชัย)

นายเทศมนตรี
(นายวิชัย บรรดาศักดิ์)

ทะเบียนแบบเลขที่ / วัน / เดือน / ปี

กส.๐๖/25๖๑ 1๘/๐7/25๖๑

แผ่นที่ / รวม

41 / 41

หมายเหตุ - ต้องติดตั้งอุปกรณ์ที่มั่นคงแข็งแรง ป้องกันแผ่นป้ายล้ม
ให้เหมาะสมกับสภาพพื้นที่ติดตั้งป้าย