



ประกาศเทศบาลนครปากเกร็ด

เรื่อง ประกวดราคาจ้างก่อสร้างโครงการปรับปรุงสะพาน บริเวณทางเข้าหมู่บ้านประชานิเวศน์ ๒ ระยะ ๓  
ข้ามคลองบางตลาด  
ด้วยวิธีประกวดราคาอิเล็กทรอนิกส์ (e-bidding)

เทศบาลนครปากเกร็ด มีความประสงค์จะประกวดราคาจ้างก่อสร้างโครงการปรับปรุง  
สะพาน บริเวณทางเข้าหมู่บ้านประชานิเวศน์ ๒ ระยะ ๓ ข้ามคลองบางตลาด ด้วยวิธีประกวดราคา  
อิเล็กทรอนิกส์ (e-bidding) โดยปรับปรุงสะพาน บริเวณทางเข้าหมู่บ้านประชานิเวศน์ ๒ ระยะ ๓ ข้ามคลอง  
บางตลาด (สะพานที่ ๑) กว้างประมาณ ๑๒.๐๐ ม. ยาวประมาณ ๑๑.๐๐ ม. พื้นที่รวมประมาณ ๑๓๒.๐๐ ตร.  
ม. (สะพานที่ ๒) กว้างประมาณ ๑๒.๐๐ ม. ยาวประมาณ ๙.๐๐ ม. พื้นที่ประมาณ ๑๐๘.๐๐ ตร.ม. พื้นที่รวม  
ประมาณ ๒๔๐.๐๐ ตร.ม. ตามประมาณการงานก่อสร้างและตามแบบแปลนที่เทศบาลนครปากเกร็ดกำหนด  
ราคากลางของงานจ้างก่อสร้าง ในการประกวดราคาครั้งนี้ เป็นเงินทั้งสิ้น ๗,๗๗๑,๖๔๑.๕๖ บาท (เจ็ดล้านเจ็ด  
แสนเจ็ดหมื่นหนึ่งพันหกร้อยสี่สิบบเอ็ดบาทห้าสิบบหกสตางค์) (งบประมาณ ๘,๐๐๐,๐๐๐.๐๐ บาท) จำนวน ๑  
โครงการ

ผู้ยื่นข้อเสนอต้องยื่นข้อเสนอโดยแสดงหลักฐานถึงขีดความสามารถและความพร้อมที่มีอยู่ใน  
วันยื่นข้อเสนอ โดยมีรายละเอียดดังนี้

๑. ผู้ยื่นข้อเสนอจะต้องมีคุณสมบัติให้เป็นที่ไปตามเอกสารประกวดราคาอิเล็กทรอนิกส์กำหนด  
๒. ผู้ยื่นข้อเสนอต้องเสนอราคาทางระบบจัดซื้อจัดจ้างภาครัฐด้วยอิเล็กทรอนิกส์ในวันที่ ๓  
เมษายน ๒๕๖๙ ระหว่างเวลา ๐๙.๐๐ น. ถึง ๑๒.๐๐ น. ซึ่งสามารถจัดเตรียมเอกสารข้อเสนอได้ตั้งแต่วันที่  
ประกาศจนถึงวันเสนอราคา

๓. ผู้สนใจสามารถดูรายละเอียดและดาวน์โหลดเอกสารประกวดราคาอิเล็กทรอนิกส์เลข  
ที่ .....๕๕...../๒๕๖๙ ลงวันที่ ๑๙ มีนาคม พ.ศ. ๒๕๖๙ ผ่านทาง  
ระบบจัดซื้อจัดจ้างภาครัฐด้วยอิเล็กทรอนิกส์ ได้ตั้งแต่วันที่ประกาศจนถึงวันเสนอราคา ได้ที่เว็บไซต์ [www.pakkretcity.go.th](http://www.pakkretcity.go.th) หรือ [www.gprocurement.go.th](http://www.gprocurement.go.th)

ประกาศ ณ วันที่ ๑๙ มีนาคม พ.ศ. ๒๕๖๙



(นายวิชัย บรรดาศักดิ์)

นายกเทศมนตรีนครปากเกร็ด



เอกสารประกวดราคาจ้างก่อสร้างด้วยวิธีประกวดราคาอิเล็กทรอนิกส์ (e-bidding)

เลขที่ ...../๒๕๖๙

การจ้างก่อสร้างโครงการปรับปรุงสะพาน บริเวณทางเข้าหมู่บ้านประชานิเวศน์ ๒ ระยะ ๓ ข้ามคลองบาง

ตลาด

ตามประกาศ เทศบาลนครปากเกร็ด

ลงวันที่ ๑๙ มีนาคม ๒๕๖๙

เทศบาลนครปากเกร็ด ซึ่งต่อไปเรียกว่า "เทศบาล" มีความประสงค์จะ ประกวดราคาจ้างก่อสร้างโครงการปรับปรุงสะพาน บริเวณทางเข้าหมู่บ้านประชานิเวศน์ ๒ ระยะ ๓ ข้ามคลองบางตลาด ด้วยวิธีประกวดราคาอิเล็กทรอนิกส์ (e-bidding) ตามรายการ ดังนี้

โดยปรับปรุงสะพาน บริเวณทางเข้าหมู่บ้านประชานิเวศน์ ๒ ระยะ ๓ ข้ามคลองบางตลาด (สะพานที่ ๑) กว้างประมาณ ๑๒.๐๐ ม. ยาวประมาณ ๑๑.๐๐ ม. พื้นที่รวมประมาณ ๑๓๒.๐๐ ตร.ม. (สะพานที่ ๒) กว้างประมาณ ๑๒.๐๐ ม. ยาวประมาณ ๙.๐๐ ม. พื้นที่ประมาณ ๑๐๘.๐๐ ตร.ม. พื้นที่รวมประมาณ ๒๔๐.๐๐ ตร.ม. ตามประมาณการงานก่อสร้างและตามแบบแปลนที่เทศบาลนครปากเกร็ดกำหนด

โดยมีข้อแนะนำและข้อกำหนดดังต่อไปนี้

๑. เอกสารแนบท้ายเอกสารประกวดราคาอิเล็กทรอนิกส์

๑.๑ แบบรูปและรายการละเอียด และขอบเขตของงาน เลขที่แบบ กส. ๐๖/๒๕๖๙  
จำนวน - ๔๒ - แผ่น

๑.๒ แบบใบเสนอราคาที่กำหนดไว้ในระบบจัดซื้อจัดจ้างภาครัฐด้วยอิเล็กทรอนิกส์

๑.๓ แบบสัญญาจ้างก่อสร้าง

๑.๔ แบบหนังสือค้ำประกัน

(๑) หลักประกันการเสนอราคา

(๒) หลักประกันสัญญา

๑.๕ สูตรการปรับราคา

$K ๑ = ๐.๒๕ + ๐.๑๕ \text{ lt/lo} + ๐.๑๐ \text{ Ct/Co} + ๐.๔๐ \text{ Mt/Mo} + ๐.๑๐ \text{ St/So}$   
(งานอาคาร)

$K ๒.๑ = ๐.๓๐ + ๐.๑๐ \text{ lt/lo} + ๐.๔๐ \text{ Et/Eo} + ๐.๒๐ \text{ Ft/Fo}$   
(งานดิน)

- K ๓.๑ = ๐.๓๐ + ๐.๔๐ At/Ao + ๐.๒๐ Et/Eo + ๐.๑๐ Ft/Fo  
(งานผิวทาง PRIME COAT , TACK COAT , SEAL COAT)
- K ๓.๓ = ๐.๓๐ + ๐.๑๐ Mt/Mo + ๐.๔๐ At/Ao + ๐.๑๐ Et/Eo + ๐.๑๐ Ft/Fo  
(งานผิวถนน Asphaltic Concrete , Penetration Macadam)
- K ๓.๔ = ๐.๓๐ + ๐.๑๐ lt/lo + ๐.๓๕ Ct/Co + ๐.๑๐ Mt/Mo + ๐.๑๕ St/So  
(งานผิวถนนคอนกรีตเสริมเหล็ก)
- K ๓.๕ = ๐.๓๕ + ๐.๒๐ lt/lo + ๐.๑๕ Ct/Co + ๐.๑๕ Mt/Mo + ๐.๑๕ St/So  
(งานทอระบายน้ำคอนกรีตเสริมเหล็กและงานบ่อพัก)
- K ๓.๖ = ๐.๓๐ + ๐.๑๐ lt/lo + ๐.๑๕ Ct/Co + ๐.๒๐ Mt/Mo + ๐.๒๕ St/So  
(งานโครงสร้างคอนกรีตเสริมเหล็กและงานเชื่อมกันตลิ่ง)
- K ๕.๒.๓ = ๐.๕๐ + ๐.๑๐ lt/lo + ๐.๑๐ Mt/Mo + ๐.๓๐ PEt/Peo  
(งานทอระบายน้ำ HYDENSITY POLYETHYLENE  
กรณีและผู้รับจ้างเป็นผู้จัดหาท่อ)

๑.๖ บทนิยาม

- (๑) ผู้ที่มีผลประโยชน์ร่วมกัน  
(๒) การขัดขวางการแข่งขันอย่างเป็นธรรม  
(๓) ผลงาน

๑.๗ แบบบัญชีเอกสารที่กำหนดไว้ในระบบจัดซื้อจัดจ้างภาครัฐด้วยอิเล็กทรอนิกส์

- (๑) บัญชีเอกสารส่วนที่ ๑  
(๒) บัญชีเอกสารส่วนที่ ๒

๑.๘ รายละเอียดการคำนวณราคากลางงานก่อสร้างตาม BOQ (Bill of Quantities)

๑.๙ แผนการทำงาน

๑.๑๐ แผนการใช้วัสดุที่ผลิตภายในประเทศและแผนการใช้เหล็กที่ผลิตภายใน

ประเทศ

๑.๑๑ เอกสารแนบประกาศประกวดราคาจ้าง จำนวน - ๑๐ - หน้า

๑.๑๒ ตารางแสดงวงเงินงบประมาณที่ได้รับจัดสรรและราคากลางในงานจ้าง

ก่อสร้าง จำนวน - ๑ - หน้า

## ๒. คุณสมบัติของผู้ยื่นข้อเสนอ

๒.๑ มีความสามารถตามกฎหมาย

๒.๒ ไม่เป็นบุคคลล้มละลาย

๒.๓ ไม่อยู่ระหว่างเลิกกิจการ

๒.๔ ไม่เป็นบุคคลซึ่งอยู่ระหว่างถูกระงับการยื่นข้อเสนอหรือทำสัญญากับหน่วยงาน

ของรัฐไว้ชั่วคราว เนื่องจากเป็นผู้ที่ไม่ผ่านเกณฑ์การประเมินผลการปฏิบัติงานของผู้ประกอบการตามระเบียบ

ที่รัฐมนตรีว่าการกระทรวงการคลังกำหนดตามที่ประกาศเผยแพร่ในระบบเครือข่ายสารสนเทศของกรมบัญชีกลาง

๒.๕ ไม่เป็นบุคคลซึ่งถูกระบุชื่อไว้ในบัญชีรายชื่อผู้ทำงานและได้แจ้งเวียนชื่อให้เป็นผู้ทำงานของหน่วยงานของรัฐในระบบเครือข่ายสารสนเทศของกรมบัญชีกลาง ซึ่งรวมถึงนิติบุคคลที่ผู้ทำงานเป็นหุ้นส่วนผู้จัดการ กรรมการผู้จัดการ ผู้บริหาร ผู้มีอำนาจในการดำเนินงานในกิจการของนิติบุคคลนั้นด้วย

๒.๖ มีคุณสมบัติและไม่มีลักษณะต้องห้ามตามที่คณะกรรมการนโยบายการจัดซื้อจัดจ้าง และการบริหารพัสดุภาครัฐกำหนดในราชกิจจานุเบกษา

๒.๗ เป็นนิติบุคคลผู้มีอาชีพรับจ้างงานก่อสร้างที่ประกวดราคาอิเล็กทรอนิกส์ดังกล่าว

๒.๘ ไม่เป็นผู้มีผลประโยชน์ร่วมกันกับผู้ยื่นข้อเสนอรายอื่นที่เข้ายื่นข้อเสนอให้แก่เทศบาล ณ วันประกาศประกวดราคาอิเล็กทรอนิกส์ หรือไม่เป็นผู้กระทำการอันเป็นการขัดขวาง การแข่งขันอย่างเป็นธรรมในการประกวดราคาอิเล็กทรอนิกส์ครั้งนี้

๒.๙ ไม่เป็นผู้ได้รับเอกสิทธิ์หรือความคุ้มกัน ซึ่งอาจปฏิเสธไม่ยอมขึ้นศาลไทย เว้นแต่รัฐบาลของผู้ยื่นข้อเสนอได้มีคำสั่งให้สละเอกสิทธิ์และความคุ้มกันเช่นว่านั้น

๒.๑๐ เป็นผู้ประกอบการที่ขึ้นทะเบียนงานก่อสร้างสาขางานก่อสร้างสะพาน ไม่น้อยกว่าชั้น ๕ ประเภททั่วไป ไว้กับกรมบัญชีกลาง

๒.๑๑ ยื่นข้อเสนอต้องมีผลงานก่อสร้างประเภทเดียวกันกับงานที่ประกวดราคาจ้างก่อสร้างและต้องเป็นงานของผู้รับจ้างในสัญญาเดียวในวงเงินไม่น้อยกว่า ๔,๐๐๐,๐๐๐.๐๐ บาท (สี่ล้านบาทถ้วน) และเป็นผลงานที่เป็นคู่สัญญาโดยตรงกับหน่วยงานของรัฐ หรือหน่วยงานเอกชนที่ เทศบาล เชื้อถือ

๒.๑๒ ผู้ยื่นข้อเสนอที่ยื่นข้อเสนอในรูปแบบของ "กิจการร่วมค้า" ต้องมีคุณสมบัติดังนี้

(๑) การกำหนดสัดส่วนในการเข้าร่วมค้าของคู่สัญญา

กรณีที่ข้อตกลงฯ กำหนดให้ผู้เข้าร่วมค้ารายใดรายหนึ่งเป็นผู้เข้าร่วมค้าหลัก ข้อตกลงฯ จะต้องมีการกำหนดสัดส่วนหน้าที่ และความรับผิดชอบในปริมาณงาน สิ่งของ หรือมูลค่าตามสัญญาของผู้เข้าร่วมค้าหลักมากกว่าผู้เข้าร่วมค้ารายอื่นทุกราย

(๒) กรณีที่ข้อตกลงฯ กำหนดให้ผู้เข้าร่วมค้ารายใดรายหนึ่งเป็นผู้เข้าร่วมค้าหลัก กิจการร่วมค่านั้นต้องใช้ผลงานของผู้เข้าร่วมค้าหลักรายเดียวเป็นผลงานของกิจการร่วมค้าที่ยื่นข้อเสนอ

สำหรับข้อตกลงฯ ที่ไม่ได้กำหนดให้ผู้เข้าร่วมค้ารายใดเป็นผู้เข้าร่วมค้าหลักผู้เข้าร่วมค้าทุกรายจะต้องมีคุณสมบัติครบถ้วนตามเงื่อนไขที่กำหนดไว้ในเอกสารเชิญชวน

(๓) งานก่อสร้างที่ขึ้นทะเบียนไว้กับกรมบัญชีกลางตามสาขางานก่อสร้างที่คณะกรรมการราคากลางและขึ้นทะเบียนผู้ประกอบการกำหนด

กรณีที่ข้อตกลงฯ กำหนดให้ผู้เข้าร่วมค้ารายใดรายหนึ่งเป็นผู้เข้าร่วมค้าหลักผู้เข้าร่วมค้าหลักจะต้อง เป็นผู้ประกอบการที่ขึ้นทะเบียนงานก่อสร้างสาขางานก่อสร้างสะพาน ไม่น้อยกว่าชั้น ๕ ประเภททั่วไป ไว้กับกรมบัญชีกลาง ในส่วนของผู้เข้าร่วมค้าที่ไม่ใช่ผู้เข้าร่วมค้าหลักจะเป็นผู้ประกอบการที่

ขึ้นทะเบียนในสาขางานก่อสร้างไว้กับกรมบัญชีกลางหรือไม่ก็ได้

สำหรับข้อตกลงฯ ที่ไม่ได้กำหนดให้ผู้เข้าร่วมค้ารายใดเป็นผู้เข้าร่วมค้าหลักผู้เข้าร่วมค้าทุกรายจะต้องมีคุณสมบัติครบถ้วนตามเงื่อนไขที่กำหนดไว้ในเอกสารเชิญชวน

(๔) การยื่นข้อเสนอของกิจการร่วมค้า

(๔.๑) กรณีที่ข้อตกลงฯ กำหนดให้มีการมอบหมายผู้เข้าร่วมค้ารายใดรายหนึ่ง เป็นผู้ยื่นข้อเสนอในนามกิจการร่วมค้า การยื่นข้อเสนอดังกล่าวต้องมีหนังสือมอบอำนาจ

สำหรับข้อตกลงฯ ที่ไม่ได้กำหนดให้ผู้เข้าร่วมค้ารายใดเป็นผู้ยื่นข้อเสนอ ผู้เข้าร่วมค้าทุกรายจะต้องลงลายมือชื่อในหนังสือมอบอำนาจให้ผู้เข้าร่วมค้ารายใดรายหนึ่งเป็นผู้ยื่นข้อเสนอในนามกิจการร่วมค้า

(๔.๒) การยื่นข้อเสนอด้วยวิธีประกวดราคาอิเล็กทรอนิกส์ (e - bidding) ให้ผู้เข้าร่วมค้าที่ได้รับมอบหมายหรือมอบอำนาจตามข้อ (๔.๑) ดำเนินการซื้อเอกสารประกวดราคาอิเล็กทรอนิกส์ กรณีที่มีการจำหน่ายเอกสารซื้อหรือจ้าง

๒.๑๓ ผู้ยื่นข้อเสนอต้องลงทะเบียนที่มีข้อมูลถูกต้องครบถ้วนในระบบจัดซื้อจัดจ้างภาครัฐด้วย อิเล็กทรอนิกส์ (Electronic Government Procurement : e-GP) ของกรมบัญชีกลาง

๒.๑๔ ผู้ยื่นข้อเสนอต้องมีคุณสมบัติตามที่กำหนดใน เอกสารขอบเขตงาน (Terms of Reference : TOR ) โครงการปรับปรุงสะพาน บริเวณทางเข้าหมู่บ้านประชาชนเวศน์ ๒ ระยะ ๓ ข้ามคลองบางตลาด

๓. หลักฐานการยื่นข้อเสนอ

ผู้ยื่นข้อเสนอจะต้องเสนอเอกสารหลักฐานยื่นมาพร้อมกับการเสนอราคาทางระบบจัดซื้อจัดจ้างภาครัฐด้วยอิเล็กทรอนิกส์ โดยแยกเป็น ๒ ส่วน คือ

๓.๑ ส่วนที่ ๑ อย่างน้อยต้องมีเอกสารดังต่อไปนี้

(๑) ในกรณีผู้ยื่นข้อเสนอเป็นนิติบุคคล

(ก) ห้างหุ้นส่วนสามัญหรือห้างหุ้นส่วนจำกัด ให้ยื่นสำเนาหนังสือรับรองการจดทะเบียนนิติบุคคล บัญชีรายชื่อหุ้นส่วนผู้จัดการ

(ข) บริษัทจำกัดหรือบริษัทมหาชนจำกัด ให้ยื่นสำเนาหนังสือรับรองการจดทะเบียนนิติบุคคล หนังสือบริคณห์สนธิ บัญชีรายชื่อกรรมการผู้จัดการ และบัญชีผู้ถือหุ้นรายใหญ่ (ถ้ามี)

(๒) ในกรณีผู้ยื่นข้อเสนอเป็นบุคคลธรรมดาหรือคณะบุคคลที่มีโชินนิติบุคคล ให้ยื่นสำเนาบัตรประจำตัวประชาชนของผู้นั้น สำเนาข้อตกลงที่แสดงถึงการเข้าเป็นหุ้นส่วน (ถ้ามี) สำเนาบัตรประจำตัวประชาชนของผู้เป็นหุ้นส่วน หรือสำเนาหนังสือเดินทางของผู้เป็นหุ้นส่วนที่ได้ถือสัญชาติไทย

(๓) ในกรณีผู้ยื่นข้อเสนอเป็นผู้ยื่นข้อเสนอร่วมกันในฐานะเป็นผู้ร่วมค้า ให้ยื่นสำเนาสัญญาของการเข้าร่วมค้า และเอกสารตามที่ระบุไว้ใน (๑) หรือ (๒) ของผู้ร่วมค้า แล้วแต่กรณี

(๔) ใบสำคัญแสดงการจดทะเบียนห้างหุ้นส่วนบริษัท

(๕) บัญชีเอกสารส่วนที่ ๑ ทั้งหมดที่ได้ยื่นพร้อมกับการเสนอราคาทางระบบจัด

ซื้อจัดจ้างภาครัฐด้วยอิเล็กทรอนิกส์ ตามแบบในข้อ ๑.๗ (๑) โดยไม่ต้องแนบในรูปแบบ PDF File (Portable Document Format)

ทั้งนี้ เมื่อผู้ยื่นข้อเสนอดำเนินการแนบไฟล์เอกสารตามบัญชีเอกสารส่วนที่ ๑ ครบถ้วน ถูกต้องแล้ว ระบบจัดซื้อจัดจ้างภาครัฐด้วยอิเล็กทรอนิกส์จะสร้างบัญชีเอกสารส่วนที่ ๑ ตามแบบในข้อ ๑.๗ (๑) ให้โดยผู้ยื่นข้อเสนอไม่ต้องแนบบัญชีเอกสารส่วนที่ ๑ ดังกล่าวในรูปแบบ PDF File (Portable Document Format)

#### ๓.๒ ส่วนที่ ๒ อย่างน้อยต้องมีเอกสารดังต่อไปนี้

- (๑) หลักประกันการเสนอราคา ตามข้อ ๕
- (๒) สำเนาหนังสือรับรองผลงานก่อสร้าง
- (๓) สำเนาหลักฐานการขึ้นทะเบียนงานก่อสร้าง สาขางานก่อสร้างสะพาน ไม่น้อยกว่าชั้น ๕ ประเภททั่วไป ไว้กับกรมบัญชีกลาง
- (๔) สำเนาใบขึ้นทะเบียนผู้ประกอบการวิสาหกิจขนาดกลางและขนาดย่อม (SMEs) (ถ้ามี)

(๕) เอกสารตามที่กำหนดในขอบเขตงาน (Terms of Reference : TOR) โครงการปรับปรุงสะพาน บริเวณทางเข้าหมู่บ้านประชาชนิเวณ ๒ ระยะ ๓ ซ้ำมคลองบางตลาด

(๖) บัญชีเอกสารส่วนที่ ๒ ทั้งหมดที่ได้ยื่นพร้อมกับการเสนอราคาทางระบบจัดซื้อจัดจ้างภาครัฐด้วยอิเล็กทรอนิกส์ตามแบบในข้อ ๑.๗ (๒) โดยไม่ต้องแนบในรูปแบบ PDF File (Portable Document Format)

ทั้งนี้ เมื่อผู้ยื่นข้อเสนอดำเนินการแนบไฟล์เอกสารตามบัญชีเอกสารส่วนที่ ๒ ครบถ้วน ถูกต้องแล้ว ระบบจัดซื้อจัดจ้างภาครัฐด้วยอิเล็กทรอนิกส์จะสร้างบัญชีเอกสารส่วนที่ ๒ ตามแบบในข้อ ๑.๗ (๒) ให้โดยผู้ยื่นข้อเสนอไม่ต้องแนบบัญชีเอกสารส่วนที่ ๒ ดังกล่าวในรูปแบบ PDF File (Portable Document Format)

#### ๔. การเสนอราคา

๔.๑ ผู้ยื่นข้อเสนอต้องยื่นข้อเสนอ และเสนอราคาทางระบบจัดซื้อจัดจ้างภาครัฐด้วยอิเล็กทรอนิกส์ตามที่กำหนดไว้ในเอกสารประกวดราคาอิเล็กทรอนิกส์นี้ โดยไม่มีเงื่อนไขใดๆ ทั้งสิ้น และจะต้องกรอกข้อความให้ถูกต้องครบถ้วน พร้อมทั้งหลักฐานแสดงตัวตนและทำการยืนยันตัวตนของผู้ยื่นข้อเสนอ โดยไม่ต้องแนบบใบเสนอราคาในรูปแบบ PDF File (Portable Document Format)

๔.๒ ผู้ยื่นข้อเสนอจะต้องกรอกรายละเอียดการเสนอราคาในใบเสนอราคาตาม ข้อ ๑.๒ ให้ครบถ้วน โดยไม่ต้องยื่น ใบแจ้งปริมาณงานและราคาและใบบัญชีรายการก่อสร้าง ในรูปแบบ PDF File (Portable Document Format)

ในการเสนอราคาให้เสนอราคาเป็นเงินบาทและเสนอราคาได้เพียงครั้งเดียวและราคาเดียว โดยเสนอราคารวม หรือราคาต่อหน่วย หรือราคาต่อรายการ ตามเงื่อนไขที่ระบุไว้ตามข้อ ๖.๒ ให้ถูกต้อง ทั้งนี้ ราคารวมที่เสนอจะต้องตรงกันทั้งตัวเลขและตัวหนังสือ ถ้าตัวเลขและตัวหนังสือไม่ตรงกัน ให้ถือตัว

หนังสือเป็นสำคัญ โดยคิดราคารวมทั้งสิ้นซึ่งรวมค่าภาษีมูลค่าเพิ่ม ภาษีอากรอื่น และค่าใช้จ่ายทั้งปวงไว้แล้ว  
ราคาที่เสนอจะต้องเสนอกำหนดยื่นราคาไม่น้อยกว่า ๒๗๐ วัน ตั้งแต่วันเสนอ  
ราคาโดยภายในกำหนดยื่นราคา ผู้ยื่นข้อเสนอต้องรับผิดชอบราคาที่ตนได้เสนอไว้และจะถอนการเสนอราคา  
มิได้

๔.๓ ผู้ยื่นข้อเสนอจะต้องเสนอกำหนดเวลาดำเนินการก่อสร้างแล้วเสร็จไม่เกิน ๒๗๐  
วัน นับถัดจากวันลงนามในสัญญาจ้างก่อสร้าง

๔.๔ ก่อนเสนอราคา ผู้ยื่นข้อเสนอควรตรวจดูร่างสัญญา แบบรูปและรายการ  
ละเอียด และขอบเขตของงาน ฯลฯ ให้ถี่ถ้วนและเข้าใจเอกสารประกวดราคาอิเล็กทรอนิกส์ทั้งหมดเสียก่อนที่  
จะตกลงยื่นข้อเสนอตามเงื่อนไขในเอกสารประกวดราคาอิเล็กทรอนิกส์

๔.๕ ผู้ยื่นข้อเสนอจะต้องยื่นข้อเสนอและเสนอราคาทางระบบจัดซื้อจัดจ้างภาครัฐ  
ด้วย อิเล็กทรอนิกส์ในวันที่ ๓ เมษายน ๒๕๖๙ ระหว่างเวลา ๐๙.๐๐ น. ถึง ๑๒.๐๐ น. และเวลาในการเสนอ  
ราคาให้ถือตามเวลาของระบบจัดซื้อจัดจ้างภาครัฐด้วยอิเล็กทรอนิกส์เป็นเกณฑ์

เมื่อพ้นกำหนดเวลายื่นข้อเสนอและเสนอราคาแล้ว จะไม่รับเอกสารการยื่นข้อ  
เสนอ และการเสนอราคาใดๆ โดยเด็ดขาด

๔.๖ ผู้ยื่นข้อเสนอต้องจัดทำเอกสารสำหรับใช้ในการเสนอราคาในรูปแบบ  
ไฟล์เอกสาร ประเภท PDF File (Portable Document Format) โดยผู้ยื่นข้อเสนอต้องเป็นผู้รับผิดชอบตรวจ  
สอบความครบถ้วน ถูกต้อง และชัดเจนของเอกสาร PDF File ก่อนที่จะยืนยันการเสนอราคา แล้วจึงส่งข้อมูล  
(Upload) เพื่อเป็นการเสนอราคาให้แก่เทศบาล ผ่านทางระบบจัดซื้อจัดจ้างภาครัฐด้วยอิเล็กทรอนิกส์

๔.๗ คณะกรรมการพิจารณาผลการประกวดราคาอิเล็กทรอนิกส์จะดำเนินการตรวจ  
สอบ คุณสมบัติของผู้ยื่นข้อเสนอแต่ละรายว่า เป็นผู้ยื่นข้อเสนอที่มีผลประโยชน์ร่วมกันกับผู้ยื่นข้อเสนอรายอื่น  
ตามข้อ ๑.๖ (๑) หรือไม่ หากปรากฏว่าผู้ยื่นข้อเสนอรายใดเป็นผู้ยื่นข้อเสนอที่มีผลประโยชน์ร่วมกันกับผู้ยื่นข้อ  
เสนอรายอื่น คณะกรรมการพิจารณาผลฯ จะตัดรายชื่อผู้ยื่นข้อเสนอราคาที่มีผลประโยชน์ร่วมกันนั้นออกจาก  
การเป็นผู้ยื่นข้อเสนอ

หากปรากฏต่อคณะกรรมการพิจารณาผลฯ ว่า ก่อนหรือในขณะที่มีการ  
พิจารณาข้อเสนอ มีผู้ยื่นข้อเสนอรายใดกระทำการอันเป็นการขัดขวางการแข่งขันอย่างเป็นธรรมตาม ข้อ ๑.๖  
(๒) และคณะกรรมการพิจารณาผลฯ เชื่อว่ามีการกระทำอันเป็นการขัดขวางการแข่งขันอย่างเป็นธรรม คณะ  
กรรมการพิจารณาผลฯ จะตัดรายชื่อผู้ยื่นข้อเสนอรายนั้นออกจากการเป็นผู้ยื่นข้อเสนอ และเทศบาล จะ  
พิจารณาลงโทษผู้ยื่นข้อเสนอดังกล่าวเป็นผู้ทำงาน เว้นแต่ เทศบาล จะพิจารณาเห็นว่า ผู้ยื่นข้อเสนอรายนั้น มี  
ใช้เป็นผู้ริเริ่มให้มีการกระทำความผิดดังกล่าวและได้ให้ความร่วมมือเป็นประโยชน์ต่อการพิจารณาของเทศบาล

๔.๘ ผู้ยื่นข้อเสนอจะต้องปฏิบัติ ดังนี้

- (๑) ปฏิบัติตามเงื่อนไขที่ระบุไว้ในเอกสารประกวดราคาอิเล็กทรอนิกส์
- (๒) ราคาที่เสนอจะต้องเป็นราคาที่รวมภาษีมูลค่าเพิ่ม และภาษีอื่นๆ (ถ้ามี)

รวมค่าใช้จ่ายทั้งปวงไว้ด้วยแล้ว

(๓) ผู้ยื่นข้อเสนอจะต้องลงทะเบียนเพื่อเข้าสู่กระบวนการเสนอราคา ตามวัน เวลา ที่กำหนด

(๔) ผู้ยื่นข้อเสนอจะถอนการเสนอราคาที่เสนอแล้วไม่ได้

(๕) ผู้ยื่นข้อเสนอต้องศึกษาและทำความเข้าใจในระบบและวิธีการเสนอราคา ด้วยวิธีประกวดราคาอิเล็กทรอนิกส์ ของกรมบัญชีกลางที่แสดงไว้ในเว็บไซต์ [www.gprocurement.go.th](http://www.gprocurement.go.th)

๔.๙ ผู้ยื่นข้อเสนอที่เป็นผู้ชนะการเสนอราคาต้องจัดทำแผนการใช้พัสดุที่ผลิตภายใน ประเทศและแผนการใช้เหล็กที่ผลิตในประเทศ โดยยื่นให้หน่วยงานของรัฐภายใน ๖๐ วัน นับถัดจากวันลงนาม ในสัญญา เว้นแต่กรณีที่ระยะเวลาดำเนินการตามสัญญาไม่เกิน ๖๐ วัน

๔.๑๐ คู่สัญญาต้องจัดทำแผนการทำงานมาให้ภายใน ๑๕ วัน นับถัดจากวันลงนามใน สัญญา เว้นแต่เป็นกรณีสัญญาที่มีอายุไม่เกิน ๙๐ วัน หรือกรณีการจ้างก่อสร้างซึ่งสัญญาหรือบันทึกข้อตกลงเป็น หนังสือที่มีวงเงินไม่เกิน ๕๐๐,๐๐๐ บาท ทั้งนี้ แผนการทำงานดังกล่าวให้ถือเป็นเอกสารส่วนหนึ่งของสัญญา

## ๕. หลักประกันการเสนอราคา

ผู้ยื่นข้อเสนอต้องวางหลักประกันการเสนอราคาพร้อมกับการเสนอราคาทางระบบการ จัดซื้อจัดจ้างภาครัฐด้วยอิเล็กทรอนิกส์ โดยใช้หลักประกันอย่างหนึ่งอย่างใดดังต่อไปนี้ จำนวน ๔๐๐,๐๐๐.๐๐ บาท (สี่แสนบาทถ้วน)

๕.๑ เงินสด

๕.๒ หนังสือค้ำประกันอิเล็กทรอนิกส์ของธนาคารภายในประเทศตามแบบที่คณะกรรมการนโยบายกำหนด

๕.๓ พันธบัตรรัฐบาลไทย

๕.๔ หนังสือค้ำประกันของบริษัทเงินทุนหรือบริษัทเงินทุนหลักทรัพย์ที่ได้รับอนุญาต ให้ ประกอบกิจการเงินทุนเพื่อการพาณิชย์และประกอบธุรกิจค้ำประกันตามประกาศของธนาคารแห่งประเทศไทย ตามรายชื่อบริษัทเงินทุนที่ธนาคารแห่งประเทศไทยแจ้งเวียนให้ทราบ โดยอนุโลมให้ใช้ตามตัวอย่าง หนังสือค้ำประกันของธนาคารที่คณะกรรมการนโยบายกำหนด

กรณีที่ผู้ยื่นข้อเสนอ นำพันธบัตรรัฐบาลไทยหรือหนังสือค้ำประกันของบริษัทเงินทุนหรือ บริษัทเงินทุนหลักทรัพย์ มาวางเป็นหลักประกันการเสนอราคาจะต้องส่งต้นฉบับเอกสารดังกล่าวมาให้เทศบาล ตรวจสอบความถูกต้องในวันที่ ๑๖ เมษายน ๒๕๖๙ ระหว่างเวลา ๐๘.๓๐ น. ถึง ๑๖.๓๐ น.

กรณีที่ผู้ยื่นข้อเสนอประสงค์จะวางหลักประกันการเสนอราคาเป็นเงินสด ให้ผู้ยื่นข้อเสนอ ดำเนินการชำระเงินผ่านช่องทางการชำระเงิน ดังนี้

โอนเงินเข้าบัญชี ธนาคารกรุงไทยจำกัด (มหาชน) เลขที่บัญชี ๘๕๖๐๑๖๑๘๒๑ ชื่อ บัญชี เทศบาลนครปากเกร็ด

และส่งหลักฐานการชำระเงินกับธนาคาร พร้อมทั้งแบบแจ้งความประสงค์ชำระเงินค่า หลักประกันการเสนอราคา (เฉพาะกรณีที่มีหลักประกันการเสนอราคาหลายรายการพิจารณา) มาให้ เทศบาล ตรวจสอบความถูกต้อง โดยยื่นมาพร้อมกับการยื่นข้อเสนอผ่านระบบ e-GP โดยการชำระเงินและส่งหลักฐาน

การชำระเงินให้ดำเนินการในวันและเวลาที่หน่วยงานของรัฐกำหนดให้เป็นวันและเวลาเสนอราคาเท่านั้น

กรณีที่ผู้ยื่นข้อเสนอที่ยื่นข้อเสนอในรูปแบบของ "กิจการร่วมค้า" ประสงค์จะใช้หนังสือ คำประกันอิเล็กทรอนิกส์ของธนาคารในประเทศเป็นหลักประกันการเสนอราคาให้ระบุชื่อผู้เข้าร่วมค้ารายที่ สัญญาร่วมค้ากำหนดให้เป็นผู้เข้ายื่นข้อเสนอกับหน่วยงานของรัฐเป็นผู้ยื่นข้อเสนอ

หลักประกันการเสนอราคาตามข้อนี้ เทศบาลจะคืนให้ผู้ยื่นข้อเสนอหรือผู้ค้าประกัน ภายใน ๑๕ วัน นับถัดจากวันที่เทศบาลได้พิจารณาเห็นชอบรายงานผลคัดเลือกผู้ชนะการประกวดราคา เรียบร้อยแล้ว เว้นแต่ผู้ยื่นข้อเสนอรายที่คัดเลือกไว้ซึ่งเสนอราคาต่ำสุดหรือได้คะแนนรวมสูงสุดไม่เกิน ๓ ราย ให้คืนได้ต่อเมื่อได้ทำสัญญาหรือข้อตกลง หรือผู้ยื่นข้อเสนอได้พ้นจากข้อผูกพันแล้ว

การคืนหลักประกันการเสนอราคา ไม่ว่าในกรณีใด ๆ จะคืนให้โดยไม่มีดอกเบี้ย

## ๖. หลักเกณฑ์และสิทธิในการพิจารณา

๖.๑ ในการพิจารณาผลการยื่นข้อเสนอประกวดราคาอิเล็กทรอนิกส์ครั้งนี้ เทศบาลจะ พิจารณาตัดสินโดยใช้ หลักเกณฑ์ราคา

๖.๒ การพิจารณาผู้ชนะการยื่นข้อเสนอ

กรณีใช้หลักเกณฑ์ราคาในการพิจารณาผู้ชนะการยื่นข้อเสนอ เทศบาล จะ พิจารณาจาก ราคารวม

๖.๓ หากผู้ยื่นข้อเสนอรายใดมีคุณสมบัติไม่ถูกต้องตามข้อ ๒ หรือยื่นหลักฐานการยื่น ข้อเสนอไม่ถูกต้อง หรือไม่ครบถ้วนตามข้อ ๓ หรือยื่นข้อเสนอไม่ถูกต้องตามข้อ ๔ คณะกรรมการพิจารณาผลฯ จะไม่รับพิจารณาข้อเสนอของผู้ยื่นข้อเสนอรายนั้น เว้นแต่ ผู้ยื่นข้อเสนอรายใดเสนอเอกสารทางเทคนิคหรือ แบบรูปและรายการละเอียดและขอบเขตของงานที่จะจ้างไม่ครบถ้วน หรือเสนอรายละเอียดแตกต่างไปจาก เงื่อนไขที่เทศบาลกำหนดไว้ในประกาศและเอกสารประกวดราคาอิเล็กทรอนิกส์ ในส่วนที่มีใช้สาระสำคัญและ ความแตกต่างนั้น ไม่มีผลทำให้เกิดการได้เปรียบเสียเปรียบ ต่อผู้ยื่นข้อเสนอรายอื่น หรือเป็นการผิดพลาด เล็กน้อย คณะกรรมการพิจารณาผลฯ อาจพิจารณาผ่อนปรนการตัดสินสิทธิ ผู้ยื่นข้อเสนอรายนั้น

๖.๔ เทศบาลสงวนสิทธิ์ไม่พิจารณาข้อเสนอของผู้ยื่นข้อเสนอโดยไม่มีการผ่อนผัน ใน กรณีดังต่อไปนี้

(๑) ไม่กรอกชื่อผู้ยื่นข้อเสนอในการเสนอราคาทางระบบจัดซื้อจัดจ้าง ด้วย อิเล็กทรอนิกส์

(๒) เสนอรายละเอียดแตกต่างไปจากเงื่อนไขที่กำหนดในเอกสาร ประกวดราคา อิเล็กทรอนิกส์ที่เป็นสาระสำคัญ หรือมีผลทำให้เกิดความได้เปรียบเสียเปรียบแก่ผู้ยื่นข้อเสนอ รายอื่น

๖.๕ ในการตัดสินการประกวดราคาอิเล็กทรอนิกส์หรือในการทำสัญญา คณะ กรรมการพิจารณาผลฯ หรือเทศบาล มีสิทธิให้ผู้ยื่นข้อเสนอชี้แจงข้อเท็จจริงเกี่ยวกับสภาพ ฐานะ หรือ ข้อเท็จจริงอื่นใดที่เกี่ยวข้องกับผู้ยื่นข้อเสนอเพิ่มเติมได้ เทศบาลมีสิทธิที่จะไม่รับข้อเสนอ ไม่รับราคา หรือไม่ทำ สัญญา หากข้อเท็จจริงดังกล่าวไม่เหมาะสมหรือไม่ถูกต้อง

๖.๖ เทศบาลทรงไว้ซึ่งสิทธิที่จะไม่รับราคาต่ำสุด หรือราคาหนึ่งราคาใด หรือราคาข้อเสนอทั้งหมดก็ได้ และอาจพิจารณาเลือกจ้างก่อสร้างในจำนวน หรือขนาด หรือเฉพาะรายการหนึ่งรายการใด หรืออาจจะยกเลิก การประกวดราคาอิเล็กทรอนิกส์โดยไม่พิจารณาจัดจ้างก่อสร้างเลยก็ได้ สุดแต่จะพิจารณา ทั้งนี้ เพื่อประโยชน์ของทางราชการเป็นสำคัญ และให้ถือว่าการตัดสินใจของ เทศบาลเป็นเด็ดขาด ผู้ยื่นข้อเสนอ จะเรียกร้องค่าใช้จ่าย หรือค่าเสียหายใดๆ มิได้ รวมทั้ง เทศบาลจะพิจารณายกเลิกการประกวดราคา อิเล็กทรอนิกส์และลงโทษผู้ยื่นข้อเสนอเป็นผู้ทำงาน ไม่ว่าจะเป็นผู้ยื่นข้อเสนอที่ได้รับการคัดเลือกหรือไม่ก็ตาม หากมีเหตุที่เชื่อถือได้ว่าผู้ยื่นข้อเสนอกระทำการโดยไม่สุจริต เช่น การเสนอเอกสารอันเป็นเท็จ หรือใช้ชื่อ บุคคลธรรมดา หรือนิติบุคคลอื่นมาเสนอราคาแทน เป็นต้น

ในกรณีที่ผู้ยื่นข้อเสนอรายที่เสนอราคาต่ำสุด เสนอราคาต่ำจนคาดหมายได้ว่าไม่ อาจดำเนินงานตามเอกสารประกวดราคาอิเล็กทรอนิกส์ได้ ในกรณีที่ระหว่างระยะเวลาตามสัญญาจนถึงวันที่ผู้ ว่าจ้างได้ตรวจรับงานครั้งสุดท้ายได้เกิดความเสียหายอย่างร้ายแรงจากหรือแก่งานก่อสร้างถึงขนาดที่ก่อให้เกิด ภัยอันตรายต่อชีวิตหรือทรัพย์สินของประชาชนอันเนื่องมาจากการกระทำหรือละเว้นการกระทำใด ๆ ของผู้ รับจ้าง ภายในระยะเวลา ๒ ปี นับตั้งแต่วันที่เกิดเหตุจนถึงวันยื่นข้อเสนอ คณะกรรมการพิจารณาผลฯ หรือ เทศบาล จะให้ผู้ยื่นข้อเสนอชี้แจงและแสดงหลักฐานที่ทำให้เชื่อได้ว่า ผู้ยื่นข้อเสนอสามารถดำเนินการตาม เอกสารประกวดราคาอิเล็กทรอนิกส์ให้เสร็จสมบูรณ์ หากคำชี้แจงไม่เป็นที่รับฟังได้ เทศบาล มีสิทธิที่จะไม่รับ ข้อเสนอหรือไม่รับราคาของผู้ยื่นข้อเสนอรายนั้น ทั้งนี้ ผู้ยื่นข้อเสนอดังกล่าวไม่มีสิทธิเรียกร้องค่าใช้จ่ายหรือ ค่าเสียหายใดๆ จากเทศบาล

๖.๗ ก่อนลงนามในสัญญา เทศบาล อาจประกาศยกเลิกการประกวดราคา อิเล็กทรอนิกส์ หากปรากฏว่ามีการกระทำที่เข้าลักษณะผู้ยื่นข้อเสนอที่ชนะการประกวดราคาหรือที่ได้รับการ คัดเลือกมีผลประโยชน์ร่วมกัน หรือมีส่วนได้เสียกับผู้ยื่นข้อเสนอรายอื่น หรือขัดขวางการแข่งขันอย่างเป็น ธรรม หรือสมยอมกันกับผู้ยื่นข้อเสนอรายอื่น หรือเจ้าหน้าที่ในการเสนอราคา หรือถือว่ากระทำการทุจริตอื่นใด ในการเสนอราคา

๖.๘ หากผู้ยื่นข้อเสนอซึ่งเป็นผู้ประกอบการ SMEs เสนอราคาสูงกว่าราคาต่ำสุดของ ผู้ยื่นข้อเสนอรายอื่นที่ไม่เกินร้อยละ ๑๐ ให้จัดซื้อจัดจ้างกับผู้ประกอบการ SMEs ดังกล่าว โดยจัดเรียงลำดับผู้ ยื่นข้อเสนอซึ่งเป็นผู้ประกอบการ SMEs ซึ่งเสนอราคาสูงกว่าราคาต่ำสุดของผู้ยื่นข้อเสนอรายอื่นไม่เกินร้อยละ ๑๐ ที่จะเรียกมาทำสัญญาไม่เกิน ๓ ราย

ผู้ยื่นข้อเสนอที่เป็นกิจการร่วมค้าที่จะได้สิทธิตามวรรคหนึ่ง ผู้เข้าร่วมค้าทุกราย จะต้องเป็นผู้ประกอบการ SMEs

ทั้งนี้ ผู้ประกอบการ SMEs ที่จะได้แต้มต่อด้านราคาตามวรรคหนึ่ง จะต้องมี วงเงินสัญญาสะสมตามปีปฏิทินรวมกับราคาที่เสนอในครั้งนี้อันแล้ว มีมูลค่ารวมกันไม่เกินมูลค่าของรายได้ตาม ขนาดที่ขึ้นทะเบียนไว้กับ สสว.

๖.๙ หากผู้ยื่นข้อเสนอซึ่งมิใช่ผู้ประกอบการ SMEs แต่เป็นบุคคลธรรมดาที่ถือสัญชาติ ไทยหรือนิติบุคคลที่จัดตั้งขึ้นตามกฎหมายไทยเสนอราคาสูงกว่าราคาต่ำสุดของผู้ยื่นข้อเสนอซึ่งเป็น

บุคคลธรรมดาที่มีได้ถือสัญชาติไทยหรือนิติบุคคลที่จัดตั้งขึ้นตามกฎหมายของต่างประเทศไม่เกินร้อยละ ๓ ให้จัดซื้อจัดจ้างกับบุคคลธรรมดาที่ถือสัญชาติไทยหรือนิติบุคคลที่จัดตั้งขึ้นตามกฎหมายไทยดังกล่าว

ผู้ยื่นข้อเสนอที่เป็นกิจการร่วมค้าที่จะได้สิทธิตามวรรคหนึ่ง ผู้เข้าร่วมค้าทุกรายจะต้องเป็นบุคคลธรรมดาที่ถือสัญชาติไทยหรือนิติบุคคลที่จัดตั้งขึ้นตามกฎหมายไทย

#### ๗. การทำสัญญาจ้างก่อสร้าง

ผู้ชนะการประกวดราคาอิเล็กทรอนิกส์จะต้องทำสัญญาจ้างตามแบบสัญญา ดังระบุในข้อ ๑.๓ หรือทำข้อตกลงเป็นหนังสือกับเทศบาล ภายใน ๑๕ วัน นับถัดจากวันที่ได้รับแจ้ง และจะต้องวางหลักประกันสัญญาเป็นจำนวนเงินเท่ากับร้อยละ ๕ ของราคาค่าจ้างที่ประกวดราคาอิเล็กทรอนิกส์ ให้เทศบาลยึดถือไว้ในขณะทำสัญญาโดยใช้หลักประกันอย่างหนึ่งอย่างใด ดังต่อไปนี้

๗.๑ เงินสด

๗.๒ เช็คหรือตราพท์ที่ธนาคารเซ็นสั่งจ่าย ซึ่งเป็นเช็คหรือตราพท์ลงวันที่ที่ใช้เช็คหรือตราพท์นั้น ชำระต่อเจ้าหน้าที่ในวันทำสัญญา หรือก่อนวันนั้นไม่เกิน ๓ วันทำการ

๗.๓ หนังสือค้ำประกันของธนาคารภายในประเทศ ตามตัวอย่างที่คณะกรรมการนโยบายกำหนด ดังระบุในข้อ ๑.๔ (๒) หรือจะเป็นหนังสือค้ำประกันอิเล็กทรอนิกส์ตามวิธีการที่กรมบัญชีกลางกำหนด

๗.๔ หนังสือค้ำประกันของบริษัทเงินทุน หรือบริษัทเงินทุนหลักทรัพย์ที่ได้รับอนุญาตให้ประกอบกิจการเงินทุนเพื่อการพาณิชย์และประกอบธุรกิจค้ำประกันตามประกาศของธนาคารแห่งประเทศไทย ตามรายชื่อบริษัทเงินทุนที่ธนาคารแห่งประเทศไทยแจ้งเวียนให้ทราบ โดยอนุโลมให้ใช้ตามตัวอย่างหนังสือค้ำประกันของธนาคารที่คณะกรรมการนโยบายกำหนด ดังระบุในข้อ ๑.๔ (๒)

๗.๕ พันธบัตรรัฐบาลไทย

หลักประกันนี้จะคืนให้ โดยไม่มีดอกเบี้ยภายใน ๑๕ วันนับถัดจากวันที่ผู้ชนะการประกวดราคาอิเล็กทรอนิกส์ (ผู้รับจ้าง) พ้นจากข้อผูกพันตามสัญญาจ้างแล้ว

#### ๘. ค่าจ้างและการจ่ายเงิน

เทศบาล จะจ่ายค่าจ้างซึ่งได้รวมภาษีมูลค่าเพิ่มตลอดจนภาษีอากรอื่น ๆ และค่าใช้จ่ายที่ขังปวงด้วยแล้วโดยถือราคาเหมารวมเป็นเกณฑ์และกำหนดการจ่ายเงินเป็นจำนวน ๘ งวดดังนี้

คณะกรรมการตรวจรับพัสดุสามารถตรวจรับพัสดุดังใดงวดหนึ่งก่อนได้

งวดที่ ๑ เป็นจำนวนเงินในอัตราร้อยละ ๗ ของค่าจ้าง เมื่อผู้รับจ้างได้ปฏิบัติงานก่อสร้างเสาเข็มเจาะขนาด ๒ ๐.๓๕ เมตรของสะพานที่ ๒ แล้วเสร็จ (จำนวน ๑๔ ต้น) ตามแบบรูปและรายการของเทศบาล ให้แล้วเสร็จภายใน ๔๐ วัน

งวดที่ ๒ เป็นจำนวนเงินในอัตราร้อยละ ๗ ของค่าจ้าง เมื่อผู้รับจ้างได้ปฏิบัติงานเทคอนกรีตคาน คสล. ผนังกำแพงกันดิน คสล.ของสะพานที่ ๒ แล้วเสร็จ ตามแบบรูปและรายการของเทศบาล ให้แล้วเสร็จภายใน ๗๐ วัน

งวดที่ ๓ เป็นจำนวนเงินในอัตราร้อยละ ๑๒ ของค่าจ้าง เมื่อผู้รับจ้างได้ปฏิบัติงานติดตั้ง

แผ่นพื้นสะพานคอนกรีตอัดแรง เทคอนกรีตทับหน้าพื้นสะพานพร้อมพื้นทางเดินเท้า คสล. และเทคอนกรีตทางเชื่อมสะพานและถนนของสะพานที่ ๒ แล้วเสร็จ ตามแบบรูปและรายการของเทศบาล ให้แล้วเสร็จภายใน ๑๐๐ วัน

งวดที่ ๔ เป็นจำนวนเงินในอัตราร้อยละ ๑๗ ของค่าจ้าง เมื่อผู้รับจ้างได้ปฏิบัติงานก่อสร้างพื้นคอนกรีตพิมพ์ลาย ติดตั้งราวสะพาน คสล.พร้อมป้าย และติดตั้งโคมไฟฟลูออโรลูมินีเยม LED ๓๐ วัตต์ ของสะพานที่ ๒ แล้วเสร็จทั้งหมด ตามแบบรูปและรายการของเทศบาล ให้แล้วเสร็จภายใน ๑๓๐ วัน

งวดที่ ๕ เป็นจำนวนเงินในอัตราร้อยละ ๗ ของค่าจ้าง เมื่อผู้รับจ้างได้ปฏิบัติงานก่อสร้างเสาเข็มเจาะขนาด ๑๐.๓๕ เมตรของสะพานที่ ๑ แล้วเสร็จ (จำนวน ๑๔ ต้น) ตามแบบรูปและรายการของเทศบาล ให้แล้วเสร็จภายใน ๑๖๐ วัน

งวดที่ ๖ เป็นจำนวนเงินในอัตราร้อยละ ๗ ของค่าจ้าง เมื่อผู้รับจ้างได้ปฏิบัติงานเทคอนกรีตคาน คสล. ผนังกำแพงกันดิน คสล.ของสะพานที่ ๑ แล้วเสร็จ ตามแบบรูปและรายการของเทศบาล ให้แล้วเสร็จภายใน ๑๕๐ วัน

งวดที่ ๗ เป็นจำนวนเงินในอัตราร้อยละ ๑๖ ของค่าจ้าง เมื่อผู้รับจ้างได้ปฏิบัติงานติดตั้งแผ่นพื้นสะพานคอนกรีตอัดแรง เทคอนกรีตทับหน้าพื้นสะพานพร้อมพื้นทางเดินเท้า คสล. และเทคอนกรีตทางเชื่อมสะพานและถนนของสะพานที่ ๑ แล้วเสร็จ ตามแบบรูปและรายการของเทศบาล ให้แล้วเสร็จภายใน ๒๓๐ วัน

งวดสุดท้าย เป็นจำนวนเงินในอัตราร้อยละ ๒๗ ของค่าจ้าง เมื่อผู้รับจ้างได้ปฏิบัติงานก่อสร้างพื้นคอนกรีตพิมพ์ลาย ติดตั้งราวสะพาน คสล.พร้อมป้าย และติดตั้งโคมไฟฟลูออโรลูมินีเยม LED ๓๐ วัตต์ พร้อมงานก่อสร้างขั้วประตูทางเข้าหมู่บ้านของสะพานที่ ๑ แล้วเสร็จทั้งหมด ตามแบบรูปและรายการของเทศบาล รวมทั้งปฏิบัติงานอื่นๆ ทั้งหมดให้แล้วเสร็จเรียบร้อยตามสัญญา รวมทั้งทำสถานที่ก่อสร้างให้สะอาดเรียบร้อย

#### ๙. อัตราค่าปรับ

ค่าปรับตามสัญญาจ้างแนบท้ายเอกสารประกวดราคาอิเล็กทรอนิกส์นี้ หรือข้อตกลงจ้าง เป็นหนังสือจะกำหนด ดังนี้

๙.๑ กรณีที่ผู้รับจ้างนำงานที่รับจ้างไปจ้างช่วงให้ผู้อื่นทำอีกทอดหนึ่งโดยไม่ได้รับอนุญาตจากเทศบาล จะกำหนดค่าปรับสำหรับการฝ่าฝืนดังกล่าวเป็นจำนวนร้อยละ ๑๐ ของวงเงินของงานจ้าง ช่วงนั้น

๙.๒ กรณีที่ผู้รับจ้างปฏิบัติผิดสัญญาจ้างก่อสร้าง นอกเหนือจากข้อ ๙.๑ จะกำหนดค่าปรับเป็นรายวันเป็นจำนวนเงินตายตัวในอัตราร้อยละ ๐.๒๕ ของราคางานจ้าง

#### ๑๐. การรับประกันความชำรุดบกพร่อง

ผู้ชนะการประกวดราคาอิเล็กทรอนิกส์ซึ่งได้ทำสัญญาจ้าง ตามแบบ ดังระบุในข้อ ๑.๓ หรือข้อตกลงจ้างเป็นหนังสือแล้วแต่กรณี จะต้องรับประกันความชำรุดบกพร่องของงานจ้างที่เกิดขึ้นภายในระยะเวลา ไม่น้อยกว่า ๒ ปี นับถัดจากวันที่เทศบาลได้รับมอบงาน โดยต้องบริหารจัดการซ่อมแซมแก้ไขให้ใช้

การได้ติดตั้งเดิมภายใน ๑๕ วัน นับถัดจากวันที่ได้รับแจ้งความชำรุดบกพร่อง

**๑๑. ข้อสงวนสิทธิ์ในการยื่นข้อเสนอและอื่น ๆ**

๑๑.๑ เงินค่าจ้างสำหรับงานจ้างครั้งนี้ ได้มาจากเงินงบประมาณประจำปี พ.ศ. ๒๕๖๙  
การลงนามในสัญญาจะกระทำต่อเมื่อ เทศบาลได้รับอนุมัติเงิน ค่าก่อสร้างจาก

เงินงบประมาณประจำปี พ.ศ. ๒๕๖๙

๑๑.๒ เมื่อเทศบาลได้คัดเลือกผู้ยื่นข้อเสนอรายใดให้เป็นผู้รับจ้าง และได้ตกลงจ้าง ตามการประกวดราคาอิเล็กทรอนิกส์แล้ว ถ้าผู้รับจ้างจะต้องส่งหรือนำสิ่งของมาเพื่องานจ้างดังกล่าวเข้ามาจากต่างประเทศ และของนั้นต้องนำเข้ามาโดยทางเรือในเส้นทางที่มีเรือไทยเดินอยู่ และสามารถให้บริการรับขนได้ตามที่รัฐมนตรีว่าการกระทรวงคมนาคมประกาศกำหนด ผู้ยื่นข้อเสนอซึ่งเป็นผู้รับจ้างจะต้องปฏิบัติตามกฎหมายว่าด้วยการส่งเสริมการพาณิชย์ ดังนี้

(๑) แจกการส่งหรือนำสิ่งของดังกล่าวเข้ามาจากต่างประเทศต่อกรมเจ้าท่า ภายใน ๗ วัน นับตั้งแต่วันที่ผู้รับจ้างส่งหรือซื้อของจากต่างประเทศ เว้นแต่เป็นของที่รัฐมนตรีว่าการกระทรวงคมนาคมประกาศยกเว้นให้บรรทุกโดยเรืออื่นได้

(๒) จัดการให้สิ่งของดังกล่าวบรรทุกโดยเรือไทย หรือเรือที่มีสิทธิเช่นเดียวกับเรือไทยจากต่างประเทศมายังประเทศไทย เว้นแต่จะได้รับอนุญาตจากกรมเจ้าท่า ให้บรรทุกสิ่งของนั้น โดยเรืออื่น ที่มีเรือไทย ซึ่งจะต้องได้รับอนุญาตเช่นนั้นก่อนบรรทุกของลงเรืออื่น หรือเป็นของที่รัฐมนตรีว่าการกระทรวงคมนาคมประกาศยกเว้นให้บรรทุกโดยเรืออื่น

(๓) ในกรณีที่ไม่ปฏิบัติตาม (๑) หรือ (๒) ผู้รับจ้างจะต้องรับผิดชอบตามกฎหมายว่าด้วยการส่งเสริมการพาณิชย์

๑๑.๓ ผู้ยื่นข้อเสนอซึ่งเทศบาลได้คัดเลือกแล้ว ไม่ไปทำสัญญาหรือข้อตกลงจ้างเป็นหนังสือภายในเวลาที่กำหนดตั้งระบุไว้ในข้อ ๗ เทศบาลจะริบหลักประกันการยื่นข้อเสนอ หรือเรียกธำนาจจากผู้ออกหนังสือค้ำประกัน การยื่นข้อเสนอทันที และอาจพิจารณาเรียกธำนาจให้ชดใช้ความเสียหายอื่น (ถ้ามี) รวมทั้งจะพิจารณาให้เป็นผู้ทำงาน ตามระเบียบกระทรวงการคลังว่าด้วยการจัดซื้อจัดจ้างและการบริหารพัสดุภาครัฐ พ.ศ. ๒๕๖๐

๑๑.๔ เทศบาลสงวนสิทธิ์ที่จะแก้ไขเพิ่มเติมเงื่อนไข หรือข้อกำหนดในแบบสัญญาหรือข้อตกลงจ้างเป็นหนังสือให้เป็นไปตามความเห็นของสำนักงานอัยการสูงสุด (ถ้ามี)

๑๑.๕ ในกรณีที่เอกสารแนบท้ายเอกสารประกวดราคาอิเล็กทรอนิกส์นี้ มีความขัดหรือแย้งกันผู้ยื่นข้อเสนอจะต้องปฏิบัติตามคำวินิจฉัยของเทศบาล คำวินิจฉัยดังกล่าวให้ถือเป็นที่สุด และ ผู้ยื่นข้อเสนอไม่มีสิทธิเรียกร้องค่าใช้จ่ายใดๆ เพิ่มเติม

๑๑.๖ เทศบาล อาจประกาศยกเลิกการจัดจ้างในกรณีต่อไปนี้ได้ โดยที่ผู้ยื่นข้อเสนอจะเรียกร้องค่าเสียหายใดๆ จากเทศบาลไม่ได้

(๑) เทศบาลไม่ได้รับการจัดสรรเงินที่จะใช้ในการจัดจ้างหรือได้รับจัดสรรแต่ไม่เพียงพอที่จะทำการจัดจ้างครั้งต่อไป

(๒) มีการกระทำที่เข้าลักษณะผู้ยื่นข้อเสนอที่ชนะการจัดจ้างหรือที่ได้รับการคัดเลือกมีผลประโยชน์ร่วมกัน หรือมีส่วนได้เสียกับผู้ยื่นข้อเสนอรายอื่น หรือขัดขวางการแข่งขันอย่างเป็นธรรมหรือสมยอมกันกับผู้ยื่นข้อเสนอรายอื่น หรือเจ้าหน้าที่ในการเสนอราคา หรือถือว่ากระทำการทุจริตอื่นใดในการเสนอราคา

(๓) การทำการจัดจ้างครั้งนี้ต่อไปอาจก่อให้เกิดความเสียหายแก่เทศบาล หรือกระทบต่อประโยชน์สาธารณะ

(๔) กรณีอื่นในทำนองเดียวกับ (๑) (๒) หรือ (๓) ตามที่กำหนดในกฎกระทรวง ซึ่งออกตามความในกฎหมายว่าด้วยการจัดซื้อจัดจ้างและการบริหารพัสดุภาครัฐ

๑๑.๗ ผู้ยื่นข้อเสนอจะต้องเลือกช่องทางการอุทธรณ์และช่องทางการรับหนังสือแจ้งตอบผลการพิจารณาอุทธรณ์ไว้ตั้งแต่ขั้นตอนการยื่นข้อเสนอ และหากผู้ยื่นข้อเสนอมีความประสงค์ที่จะอุทธรณ์ผลการประกาศผู้ชนะการจัดซื้อจัดจ้าง จะต้องยื่นอุทธรณ์และรับหนังสือแจ้งตอบการพิจารณาอุทธรณ์ผ่านช่องทางที่ได้เลือกไว้เท่านั้น

## ๑๒. การปรับราคาค่างานก่อสร้าง

การปรับราคาค่างานก่อสร้างตามสูตรการปรับราคาดังระบุในข้อ ๑.๕ จะนำมาใช้ในกรณีที่ ค่างานก่อสร้างลดลงหรือเพิ่มขึ้น โดยวิธีการต่อไปนี้

ตามเงื่อนไข หลักเกณฑ์ สูตรและวิธีคำนวณที่ใช้กับสัญญาแบบปรับราคาได้ตามมติ คณะรัฐมนตรีเมื่อวันที่ ๒๒ สิงหาคม ๒๕๓๒ เรื่อง การพิจารณาช่วยเหลือผู้ประกอบการอาชีพงานก่อสร้าง ตามหนังสือสำนักเลขาธิการคณะรัฐมนตรี ที่ นร ๐๒๐๓/ว ๑๐๙ ลงวันที่ ๒๔ สิงหาคม ๒๕๓๒

สูตรการปรับราคา (สูตรค่า K) จะต้องคงที่ที่ระดับที่กำหนดไว้ในวันแล้วเสร็จตามที่กำหนดไว้ในสัญญา หรือภายในระยะเวลาที่เทศบาลได้ขยายออกไป โดยจะใช้สูตรของทางราชการที่ได้ระบุในข้อ ๑.๕

## ๑๓. มาตรฐานฝีมือช่าง

เมื่อเทศบาลได้คัดเลือกผู้ยื่นข้อเสนอรายใดให้เป็นผู้รับจ้างและได้ตกลงจ้างก่อสร้าง ตามประกาศนี้แล้วผู้ยื่นข้อเสนอจะต้องตกลงว่าในการปฏิบัติงานก่อสร้างดังกล่าว ผู้ยื่นข้อเสนอจะต้องมีและใช้ผู้มีวุฒิบัตรระดับ ปวส. หรือเทียบเท่าจากสถาบันการศึกษาที่ ก.พ. รับรองให้เข้ารับราชการได้ ในอัตราไม่ต่ำกว่าร้อยละ ๑๐ ของแต่ละสาขาช่างแต่ละต้องมีจำนวนช่างอย่างน้อย ๑ คน ในแต่ละสาขาช่าง ดังต่อไปนี้

๑๓.๑ สาขาช่างก่อสร้าง หรือช่างโยธา หรือช่างสำรวจ

## ๑๔. การปฏิบัติตามกฎหมายและระเบียบ

ในระหว่างระยะเวลาการก่อสร้าง ผู้ยื่นข้อเสนอที่ได้รับการคัดเลือกให้เป็นผู้รับจ้างต้องปฏิบัติตามหลักเกณฑ์ที่กฎหมายและระเบียบได้กำหนดไว้โดยเคร่งครัด

## ๑๕. การประเมินผลการปฏิบัติงานของผู้ประกอบการ

เทศบาล สามารถนำผลการปฏิบัติงานแล้วเสร็จตามสัญญาของผู้ยื่นข้อเสนอที่ได้รับการคัดเลือกให้ เป็นผู้รับจ้างเพื่อนำมาประเมินผลการปฏิบัติงานของผู้ประกอบการ

ทั้งนี้ หากผู้ยื่นข้อเสนอที่ได้รับการคัดเลือกไม่ผ่านเกณฑ์ที่กำหนดจะถูกระงับการยื่นข้อเสนอหรือทำสัญญากับเทศบาล ไร่ข้าวขาว





เอกสารแนบประกาศประกวดราคาจ้าง

บันทึกข้อความ

ส่วนราชการ ส่วนควบคุมการก่อสร้าง สำนักช่าง โทร ๘๑๗,๘๒๓

ที่ ๘๕๑ / ๒๕๖๘

วันที่ ๑๖ กุมภาพันธ์ ๒๕๖๘

เรื่อง ขอรับความเห็นชอบการจัดทำรายละเอียดขอบเขตของงาน (Terms of Reference:TOR) โครงการปรับปรุงสะพาน บริเวณทางเข้าหมู่บ้านประชานิเวศน์ ๒ ระยะ ๓ ซ้ำมคลองบางตลาด

เรียน นายเทศมนตรี ปลัดเทศบาล ผู้อำนวยการสำนักช่าง ผู้อำนวยการส่วนควบคุมการก่อสร้าง

ตามคำสั่งเทศบาลนครปากเกร็ด ที่ ๑๖๕/๒๕๖๘ ลงวันที่ ๓๐ มกราคม ๒๕๖๘ เรื่อง แต่งตั้งคณะกรรมการจัดทำร่างรายละเอียดขอบเขตของงาน (Terms of Reference:TOR) โครงการปรับปรุงสะพาน บริเวณทางเข้าหมู่บ้านประชานิเวศน์ ๒ ระยะ ๓ ซ้ำมคลองบางตลาด โดยให้ดำเนินการจัดทำรายละเอียดขอบเขตของงาน (Terms of Reference:TOR) โครงการดังกล่าว ให้มีประสิทธิภาพและเกิดประโยชน์สูงสุดแก่ทางราชการ นั้น

คณะกรรมการดำเนินการจัดทำรายละเอียดขอบเขตของงาน (Terms of Reference:TOR) โครงการดังกล่าว เรียบร้อยแล้ว จึงขอรับความเห็นชอบดำเนินการจัดทำรายละเอียดขอบเขตของงาน (Terms of Reference:TOR) โครงการดังกล่าว เพื่อใช้ประกอบและเป็นข้อกำหนดในการดำเนินการจัดซื้อจัดจ้างตามระเบียบ ฯ ต่อไป

จึงเรียนมาเพื่อโปรดพิจารณาให้ความเห็นชอบ

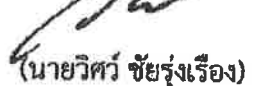
(ลงชื่อ)  ประธานกรรมการ  
(นายวิศว์ ชัยรุ่งเรือง)  
ผู้อำนวยการส่วนควบคุมการก่อสร้าง

(ลงชื่อ)  กรรมการ  
(นายวิษรากรณ์ สมศักดิ์)  
นักจัดการงานช่างชำนาญการ

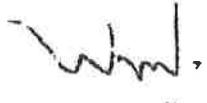
(ลงชื่อ)  กรรมการ/เลขานุการ  
(นายพรธเนศ เขมะพัฒนสมาน)  
วิศวกรโยธาปฏิบัติการ **สำเนาถูกต้อง**

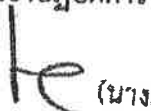
 (นางเบญจมาศ วงษ์คำ)  
(นายเทพกร ทรงทอง) **ไม่ลงชื่อ**  
ผู้อำนวยการชำนาญการ  
ผู้อำนวยการสำนักช่าง

เห็นชอบ

(นางวิวิธ บรรดาศักดิ์)

นายกเทศมนตรีนครปากเกร็ด

๑๖ ก.พ. ๒๕๖๘

(นางปริญา เชาว์อรัญญา)  
รองปลัดเทศบาล รักษาการฯ  
ปลัดเทศบาลนครปากเกร็ด  
๑๖ ก.พ. ๒๕๖๘

  
(นายเทพกร ทรงทอง)  
ผู้อำนวยการสำนักช่าง  
ข้าราชการกรมช่างเทคนิค

## ขอบเขตงาน (Terms of Reference : TOR)

### โครงการปรับปรุงสะพาน บริเวณทางเข้าหมู่บ้านประชานิเวศน์ ๒ ระยะ ๓ ข้ามคลองบางตลาด

#### ๑. ความเป็นมา

สืบเนื่องจากได้รับเรื่องร้องเรียนจากประชาชนภายในชุมชนหมู่บ้านประชานิเวศน์ ๒ ระยะ ๓ บริเวณคลองบางตลาด มีความประสงค์ต้องการให้พัฒนาสะพานบริเวณทางเข้าหมู่บ้านประชานิเวศน์ ๒ ระยะ ๓ ข้ามคลองบางตลาด จำนวน ๒ แห่ง ซึ่งปัจจุบันระดับถนนสามัคคีกับทางขึ้นสะพานเข้าหมู่บ้านประชานิเวศน์ ๒ ระยะ ๓ ระดับไม่สัมพันธ์กัน คือระดับถนนสามัคคีมีความสูงกว่าระดับทางขึ้นสะพาน ประกอบบริเวณใต้สะพานเดิมเป็นโครงสร้างท่อลอดสี่เหลี่ยม (Box Culvert) มีตะกอนดินสะสมจำนวนมากทำให้เกิดการกีดขวางทางระบายน้ำ ซึ่งปกติจะมีระดับน้ำสูงตลอดเวลา โดยคลองบางตลาดเป็นเส้นทางระบายน้ำที่สำคัญของพื้นที่ตำบลบางตลาด เขตเทศบาลนครปากเกร็ด ดังนั้น เพื่อป้องกันและบรรเทาแก้ไขความเดือดร้อนให้กับประชาชนและให้เกิดคุณภาพชีวิตที่ดีขึ้น รวมทั้งการเดินทางสัญจรของประชาชนเป็นไปอย่างสะดวกปลอดภัยในชีวิตและทรัพย์สิน พร้อมทั้งให้การระบายน้ำเกิดประสิทธิภาพสูงสุด เทศบาลจึงได้นำเข้าบรรจุในแผนพัฒนาท้องถิ่น ดังนั้น จึงเกิดเป็นโครงการปรับปรุงสะพาน บริเวณทางเข้าหมู่บ้านประชานิเวศน์ ๒ ระยะ ๓ ข้ามคลองบางตลาด

เทศบาลนครปากเกร็ด ได้รับอนุมัติงบประมาณรายจ่ายประจำปีงบประมาณ พ.ศ.๒๕๖๙ แผนงานอุตสาหกรรมและการโยธา งานก่อสร้าง งบลงทุน หมวดค่าที่ดินและสิ่งก่อสร้าง ประเภทค่าปรับปรุงที่ดินและสิ่งก่อสร้าง เพื่อดำเนินโครงการปรับปรุงสะพาน บริเวณทางเข้าหมู่บ้านประชานิเวศน์ ๒ ระยะ ๓ ข้ามคลองบางตลาด งบประมาณ ๘,๐๐๐,๐๐๐.๐๐ บาท (แปดล้านบาทถ้วน) เพื่อจ่ายเป็นค่าปรับปรุงสะพาน บริเวณทางเข้าหมู่บ้านประชานิเวศน์ ๒ ระยะ ๓ ข้ามคลองบางตลาด (สะพานที่ ๑) กว้างประมาณ ๑๒.๐๐ ม. ยาวประมาณ ๑๑.๐๐ ม. พื้นที่รวมประมาณ ๑๓๒.๐๐ ตร.ม. (สะพานที่ ๒) กว้างประมาณ ๑๒.๐๐ ม. ยาวประมาณ ๙.๐๐ ม. พื้นที่ประมาณ ๑๐๘.๐๐ ตร.ม. พื้นที่รวมประมาณ ๒๔๐.๐๐ ตร.ม. ตามประมาณการงานก่อสร้างและตามแบบแปลนที่เทศบาลนครปากเกร็ดกำหนด ตามแผนพัฒนาท้องถิ่น (พ.ศ.๒๕๖๖-๒๕๗๐) เพิ่มเติม ครั้งที่ ๑/๒๕๖๘ หน้าที่ ๑๐๗ ลำดับที่ ๑.๒ นั้น

#### ๒. วัตถุประสงค์

๒.๑ เพื่อพัฒนาด้านโครงสร้างพื้นฐานภายในเขตพื้นที่รับผิดชอบของเทศบาล

๒.๒ เพื่ออำนวยความสะดวกในการคมนาคมสำหรับประชาชน

๒.๓ เพื่อเพิ่มประสิทธิภาพในการระบายน้ำและป้องกันน้ำท่วมภายในเขตพื้นที่

ด้านถูกต้อง

(นางอุบลรัตน์)

(นางเบญจมาศ วงษ์คำ)

เจ้าพนักงานธุรการชำนาญงาน

#### ๓. คุณสมบัติของผู้ยื่นข้อเสนอ

๓.๑ มีความสามารถตามกฎหมาย

๓.๒ ไม่เป็นบุคคลล้มละลาย

๓.๓ ไม่อยู่ระหว่างเลิกกิจการ

๓.๔ ไม่เป็นบุคคลซึ่งอยู่ระหว่างถูกระงับการยื่นข้อเสนอหรือทำสัญญากับหน่วยงานของรัฐไว้

ชั่วคราวเนื่องจากเป็นผู้ที่ไม่ผ่านเกณฑ์การประเมินผลการปฏิบัติงานของผู้ประกอบการตามระเบียบที่รัฐมนตรีว่าการกระทรวงการคลังกำหนดตามที่ประกาศเผยแพร่ในระบบเครือข่ายสารสนเทศของกรมบัญชีกลาง

๑.  ประธานฯ

 กรรมการ

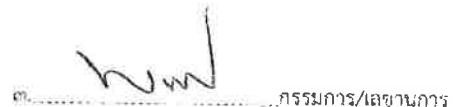
๓.  กรรมการ/เลขานุการ

๓.๕ ไม่เป็นบุคคลซึ่งถูกระบุชื่อไว้ในบัญชีรายชื่อผู้ทำงานและได้แจ้งเวียนชื่อให้เป็นผู้ทำงานของหน่วยงานของรัฐในระบบเครือข่ายสารสนเทศของกรมบัญชีกลาง ซึ่งรวมถึงนิติบุคคลที่ผู้ทำงานเป็นหุ้นส่วนผู้จัดการ กรรมการผู้จัดการ ผู้บริหาร ผู้มีอำนาจในการดำเนินงานในกิจการของนิติบุคคลนั้นด้วย

๓.๖ มีคุณสมบัติและไม่มีลักษณะต้องห้ามตามที่คณะกรรมการนโยบายการจัดซื้อจัดจ้างและการบริหารพัสดุภาครัฐกำหนดในราชกิจจานุเบกษา

๓.๗ เป็นนิติบุคคลผู้มีอาชีพรับจ้างงานที่ประกวดราคาอิเล็กทรอนิกส์ดังกล่าว

๓.๘ ไม่เป็นผู้มีผลประโยชน์ร่วมกันกับผู้ยื่นข้อเสนอรายอื่นที่เข้ายื่นข้อเสนอให้แก่เทศบาลนครปากเกร็ด ณ วันประกาศประกวดราคาอิเล็กทรอนิกส์ หรือไม่เป็นผู้กระทำการอันเป็นการขัดขวางการแข่งขันราคาอย่างเป็นธรรม ในการประกวดราคาอิเล็กทรอนิกส์ครั้งนี้

๓.๙ ไม่เป็นผู้ได้รับเอกสิทธิ์หรือความคุ้มกัน ซึ่งอาจปฏิเสธไม่ยอมขึ้นศาลไทย เว้นแต่รัฐบาลของผู้ยื่นข้อเสนอได้มีคำสั่งให้สละเอกสิทธิ์และความคุ้มกันเช่นนั้น

๓.๑๐ โครงการก่อสร้างนี้ต้องกำหนดคุณสมบัติผู้มีสิทธิเป็นผู้ยื่นข้อเสนอที่ขึ้นทะเบียนเป็นผู้ประกอบการที่ขึ้นทะเบียนงานก่อสร้างสาขางานก่อสร้างสะพาน ไม่น้อยกว่าชั้น ๕ ประเภทคุณสมบัติทั่วไป และคุณสมบัติเฉพาะไว้กับกรมบัญชีกลาง

โดยกำหนดสัดส่วนของราคางานก่อสร้าง จำนวน ๘,๐๐๐,๐๐๐.๐๐ บาท (แปดล้านบาทถ้วน) และสัดส่วน ๑๐๐% ของราคางานก่อสร้าง

๓.๑๑ ผู้ยื่นข้อเสนอต้องมีผลงานก่อสร้างประเภทเดียวกันกับงานที่ประกวดราคาจ้างก่อสร้าง และต้องเป็นงานของผู้รับจ้างในสัญญาเดียว ๔,๐๐๐,๐๐๐.๐๐ บาท (สี่ล้านบาทถ้วน) และเป็นผลงานที่เป็นคู่สัญญาโดยตรงกับหน่วยงานของรัฐ หรือหน่วยงานเอกชนที่เทศบาลนครปากเกร็ดเชื่อถือ

๓.๑๒ กิจการร่วมค้าที่ยื่นข้อเสนอในรูปแบบของ "กิจการร่วมค้า" ต้องมีคุณสมบัติ ดังนี้ กรณีที่ข้อตกลงระหว่างผู้เข้าร่วมค้ากำหนดให้ผู้เข้าร่วมค้ารายใดรายหนึ่งเป็นผู้เข้าร่วมค้าหลัก ข้อตกลงระหว่างผู้เข้าร่วมค้าจะต้องมีการกำหนดสัดส่วนหน้าที่และความรับผิดชอบในปริมาณงาน สิ่งของหรือมูลค่าตามสัญญาของผู้เข้าร่วมค้าหลักมากกว่าผู้เข้าร่วมค้ารายอื่นทุกราย

กรณีที่ข้อตกลงระหว่างผู้เข้าร่วมค้ากำหนดให้ผู้เข้าร่วมค้ารายใดรายหนึ่งเป็นผู้เข้าร่วมค้าหลัก กิจการร่วมค่านั้นต้องใช้ผลงานของผู้เข้าร่วมค้าหลักรายเดียวเป็นผลงานของกิจการร่วมค้าที่ยื่นข้อเสนอ

สำหรับข้อตกลงระหว่างผู้เข้าร่วมค้าที่ไม่ได้กำหนดให้ผู้เข้าร่วมค้ารายใดเป็นผู้เข้าร่วมค้าหลัก ผู้เข้าร่วมค้าทุกรายจะต้องมีคุณสมบัติครบถ้วนตามเงื่อนไขที่กำหนดไว้ในเอกสารเชิญชวน

กรณีที่ข้อตกลงระหว่างผู้เข้าร่วมค้ากำหนดให้มีการมอบหมายผู้เข้าร่วมค้ารายใดรายหนึ่งเป็นผู้ยื่นข้อเสนอ ในนามกิจการร่วมค้า การยื่นข้อเสนอดังกล่าวไม่ต้องมีหนังสือมอบอำนาจ

สำหรับข้อตกลงระหว่างผู้เข้าร่วมค้าที่ไม่ได้กำหนดให้ผู้เข้าร่วมค้ารายใดเป็นผู้ยื่นข้อเสนอ ผู้เข้าร่วมค้าทุกรายจะต้องลงลายมือชื่อในหนังสือมอบอำนาจให้ผู้เข้าร่วมค้ารายใดรายหนึ่งเป็นผู้ยื่นข้อเสนอ ในนามกิจการร่วมค้า

สำเนาถูกต้อง

๓.๑๓ ผู้ยื่นข้อเสนอต้องลงทะเบียนในระบบจัดซื้อจัดจ้างภาครัฐด้วยอิเล็กทรอนิกส์ (Electronic Government Procurement : e - GP) ของกรมบัญชีกลาง

(นางเบญจมาศ จงษ์คำ)

เจ้าหน้าที่งานธุรการชำนาญงาน

๑.  ประธานา

๒.  กรรมการ

๓.  กรรมการ/เลขานุการ

๓.๑๔ ผู้ยื่นเสนอต้องมีมูลค่าสุทธิของกิจการ ดังนี้

(๑) กรณีผู้ยื่นข้อเสนอเป็นนิติบุคคลที่จัดตั้งขึ้นตามกฎหมายไทย หรือเป็นนิติบุคคลที่จัดตั้งขึ้นตามกฎหมายของต่างประเทศซึ่งได้จดทะเบียนเกินกว่า ๑ ปี ต้องมีมูลค่าสุทธิของกิจการ จากผลต่างระหว่างสินทรัพย์สุทธิหักด้วยหนี้สินสุทธิ ที่ปรากฏในงบแสดงฐานะการเงินที่มีการตรวจรับรองแล้ว ซึ่งจะต้องแสดงค่าเป็นบวก ๑ ปีสุดท้ายก่อนวันยื่นข้อเสนอ

(๒) กรณีผู้ยื่นข้อเสนอเป็นนิติบุคคลที่จัดตั้งขึ้นตามกฎหมายไทยซึ่งยังไม่มีรายงานงบแสดงฐานะการเงินกับกรมพัฒนาธุรกิจการค้า ให้พิจารณาการกำหนดมูลค่าของทุนจดทะเบียนโดยผู้ยื่นข้อเสนอจะต้องมีทุนจดทะเบียนที่เรียกชำระมูลค่าหุ้นแล้ว ณ วันที่ยื่นข้อเสนอ ไม่ต่ำกว่า ๑ ล้านบาท หรือเป็นนิติบุคคลที่จัดตั้งขึ้นตามกฎหมายของต่างประเทศซึ่งยังไม่มีรายงานงบแสดงฐานะการเงิน ให้พิจารณาการกำหนดมูลค่าของทุนจดทะเบียน โดยผู้ยื่นข้อเสนอจะต้องมีทุนจดทะเบียนที่เรียกชำระมูลค่าหุ้นแล้ว ณ วันที่ยื่นข้อเสนอ คือ มูลค่าการจัดซื้อจัดจ้างเกิน ๖๐ ล้านบาท แต่ไม่เกิน ๑๕๐ ล้านบาท ต้องมีทุนจดทะเบียนไม่ต่ำกว่า ๒๐ ล้านบาท

(๓) สำหรับการจัดซื้อจัดจ้างครั้งหนึ่งที่มีวงเงินเกิน ๕๐๐,๐๐๐ บาท ขึ้นไป กรณีผู้ยื่นข้อเสนอเป็นบุคคลธรรมดาที่ถือสัญชาติไทย หรือบุคคลธรรมดาที่มีได้ถือสัญชาติไทย โดยพิจารณาจากหนังสือรับรองบัญชีเงินฝากไม่เกิน ๙๐ วันก่อนวันยื่นข้อเสนอ โดยต้องมีเงินฝากคงเหลือในบัญชีธนาคารเป็นมูลค่า ๑ ใน ๔ ของมูลค่างบประมาณของโครงการหรือรายการที่ยื่นข้อเสนอในแต่ละครั้ง และหากเป็นผู้ชนะการจัดซื้อจัดจ้างหรือเป็นผู้ได้รับการคัดเลือกจะต้องแสดงหนังสือรับรองบัญชีเงินฝากที่มีมูลค่าดังกล่าวอีกครั้งหนึ่งในวันลงนามในสัญญา

(๔) กรณีที่ผู้ยื่นข้อเสนอไม่มีมูลค่าสุทธิของกิจการหรือทุนจดทะเบียน หรือมีแต่ไม่เพียงพอที่จะเข้ายื่นข้อเสนอ ผู้ยื่นข้อเสนอสามารถขอวงเงินสินเชื่อ โดยต้องมีวงเงินสินเชื่อ ๑ ใน ๔ ของมูลค่างบประมาณของโครงการหรือรายการที่ยื่นข้อเสนอในแต่ละครั้ง (สินเชื่อที่ธนาคารภายในประเทศ หรือบริษัทเงินทุนหรือบริษัทเงินทุนหลักทรัพย์ที่ได้รับอนุญาตให้ประกอบกิจการเงินทุนเพื่อการพาณิชย์ และประกอบธุรกิจค้าประกันตามประกาศของธนาคารแห่งประเทศไทย ตามรายชื่อบริษัทเงินทุนที่ธนาคารแห่งประเทศไทยแจ้งเวียนให้ทราบ หรือเป็นสินเชื่อที่ธนาคารต่างประเทศหรือบริษัทเงินทุนหรือบริษัทเงินทุนหลักทรัพย์ที่ได้รับอนุญาตให้ประกอบกิจการเงินทุนเพื่อการพาณิชย์และประกอบธุรกิจค้าประกันตามประกาศของธนาคารกลางต่างประเทศนั้น ตามรายชื่อบริษัทเงินทุนที่ธนาคารต่างประเทศนั้นแจ้งเวียนให้ทราบ โดยพิจารณาจากยอดเงินรวมของวงเงินสินเชื่อที่สำนักงานใหญ่รับรองหรือที่สำนักงานสาขารับรอง (กรณีได้รับมอบอำนาจจากสำนักงานใหญ่) ซึ่งออกให้แก่ผู้ยื่นข้อเสนอ นับถึงวันยื่นข้อเสนอไม่เกิน ๙๐ วัน

**หมายเหตุ** นิติบุคคลที่จัดตั้งขึ้นตามกฎหมายของต่างประเทศและบุคคลธรรมดา ที่มีได้ถือสัญชาติไทย เอกสารที่ใช้ในการยื่นข้อเสนอจะต้องผ่านการรับรองตามระเบียบกระทรวงการต่างประเทศ ว่าด้วยการรับรองเอกสาร พ.ศ.๒๕๓๙ และที่แก้ไขเพิ่มเติม กำหนด

(๕) กรณีตาม (๑)-(๔) ยกเว้นสำหรับกรณีดังต่อไปนี้

(๕.๑) กรณีที่ผู้ยื่นข้อเสนอเป็นหน่วยงานของรัฐ

(๕.๒) นิติบุคคลที่จัดตั้งขึ้นตามกฎหมายไทยที่อยู่ระหว่างกรฟื้นฟูกิจการตาม

พระราชบัญญัติล้มละลาย (ฉบับที่ ๑๐) พ.ศ.๒๕๖๑

สำเนาถูกต้อง

มี (๙๘) ชุด

เจ้าพนักงานธุรการชำนาญงาน

๑.  ประลาภา

๒.  กรมการ

๓.  กรมการ/เลขานุการ

๔. รายละเอียดคุณลักษณะเฉพาะของพัสดุที่จะดำเนินการจัดซื้อหรือขอบเขตของงานที่จะดำเนินการจัดจ้าง หรือแบบรูปรายการงานก่อสร้างที่จะดำเนินการจ้างก่อสร้าง (แล้วแต่กรณี) และเอกสารแนบท้ายอื่นๆ

โดยจะดำเนินการปรับปรุงสะพาน บริเวณทางเข้าหมู่บ้านประชาณีเวศน์ ๒ ระยะ ๓ ข้ามคลองบางตลาด (สะพานที่ ๑) กว้างประมาณ ๑๒.๐๐ ม. ยาวประมาณ ๑๑.๐๐ ม. พื้นที่รวมประมาณ ๑๓๒.๐๐ ตร.ม. (สะพานที่ ๒) กว้างประมาณ ๑๒.๐๐ ม. ยาวประมาณ ๙.๐๐ ม. พื้นที่ประมาณ ๑๐๘.๐๐ ตร.ม. พื้นที่รวมประมาณ ๒๔๐.๐๐ ตร.ม. ตามประมาณการงานก่อสร้างและตามแบบแปลนที่เทศบาลนครปากเกร็ดกำหนดตามทะเบียนแบบเลขที่ กส.๐๖/๒๕๖๙ ลงวันที่ ๑๘ กรกฎาคม ๒๕๖๘

๕. กำหนดเวลาส่งมอบพัสดุ

ระยะเวลาส่งมอบพัสดุ ๒๗๐ วัน

๖. หลักเกณฑ์ในการพิจารณาคัดเลือกข้อเสนอ

การพิจารณาผลการยื่นข้อเสนอประกวดราคาอิเล็กทรอนิกส์ครั้งนี้ เทศบาลนครปากเกร็ดจะพิจารณาจากตัดสินโดยใช้หลักเกณฑ์ ราคา

๗. วงเงินงบประมาณ/วงเงินที่รับจัดสรร

งบประมาณ จำนวน ๘,๐๐๐,๐๐๐.๐๐ บาท (แปดล้านบาทถ้วน)

๘. งวดงานและการจ่ายเงิน

คณะกรรมการตรวจรับพัสดุสามารถตรวจรับพัสดุงวดใดงวดหนึ่งก่อนได้ โดยมีกำหนดระยะเวลาก่อสร้างแล้วเสร็จ จำนวน ๒๗๐ วัน และแบ่งงวดงานเป็น ๘ งวด ดังนี้

งวดที่ ๑ กำหนดจ่ายเป็นจำนวนเงินร้อยละเจ็ด (๗) ของค่าก่อสร้างทั้งหมด เมื่อผู้รับจ้างได้ปฏิบัติงานก่อสร้างเสาเข็มเจาะขนาด ๒ ๐.๓๕ เมตรของสะพานที่ ๒ แล้วเสร็จ (จำนวน ๑๔ ต้น) ตามแบบรูปและรายการของเทศบาล ให้แล้วเสร็จภายใน ๔๐ วัน นับถัดจากวันที่ลงนามในสัญญา

งวดที่ ๒ กำหนดจ่ายเป็นจำนวนเงินร้อยละเจ็ด (๗) ของค่าก่อสร้างทั้งหมด เมื่อผู้รับจ้างได้ปฏิบัติงานเทคอนกรีตคาน คสล. ผนังกำแพงกันดิน คสล. ของสะพานที่ ๒ แล้วเสร็จ ตามแบบรูปและรายการของเทศบาล ให้แล้วเสร็จภายใน ๗๐ วัน นับถัดจากวันที่ลงนามในสัญญา

งวดที่ ๓ กำหนดจ่ายเป็นจำนวนเงินร้อยละสิบสอง (๑๒) ของค่าก่อสร้างทั้งหมด เมื่อผู้รับจ้างได้ปฏิบัติงานติดตั้งแผ่นพื้นสะพานคอนกรีตอัดแรง เทคอนกรีตทับหน้าพื้นสะพานพร้อมพื้นทางเดินเท้า คสล. และเทคอนกรีตทางเชื่อมสะพานและถนนของสะพานที่ ๒ แล้วเสร็จ ตามแบบรูปและรายการของเทศบาล ให้แล้วเสร็จภายใน ๑๐๐ วัน นับถัดจากวันที่ลงนามในสัญญา

งวดที่ ๔ กำหนดจ่ายเป็นจำนวนเงินร้อยละสิบเจ็ด (๑๗) ของค่าก่อสร้างทั้งหมด เมื่อผู้รับจ้างได้ปฏิบัติงานก่อสร้างพื้นคอนกรีตพิมพ์ลาย ติดตั้งราวสะพาน คสล. พร้อมป้าย และติดตั้งโคมไฟฟ้าอลูมิเนียม LED ๓๐ วัตต์ของสะพานที่ ๒ แล้วเสร็จทั้งหมด ตามแบบรูปและรายการของเทศบาล ให้แล้วเสร็จภายใน ๑๓๐ วัน นับถัดจากวันที่ลงนามในสัญญา

งวดที่ ๕ กำหนดจ่ายเป็นจำนวนเงินร้อยละเจ็ด (๗) ของค่าก่อสร้างทั้งหมด เมื่อผู้รับจ้างได้ปฏิบัติงานก่อสร้างเสาเข็มเจาะขนาด ๒ ๐.๓๕ เมตรของสะพานที่ ๑ แล้วเสร็จ (จำนวน ๑๔ ต้น) ตามแบบรูปและรายการของเทศบาล ให้แล้วเสร็จภายใน ๑๖๐ วัน นับถัดจากวันที่ลงนามในสัญญา

งวดที่ ๒ กำหนดจ่ายเป็นจำนวนเงินร้อยละเจ็ด (๗) ของค่าก่อสร้างทั้งหมด เมื่อผู้รับจ้างได้ปฏิบัติงานเทคนิคกรีดคาน คสล. ผันกำแพงกันดิน คสล.ของสะพานที่ ๑ แล้วเสร็จ ตามแบบรูปและรายการของเทศบาล ให้แล้วเสร็จภายใน ๑๕๐ วัน นับถัดจากวันที่ลงนามในสัญญา

งวดที่ ๓ กำหนดจ่ายเป็นจำนวนเงินร้อยละสิบหก (๑๖) ของค่าก่อสร้างทั้งหมด เมื่อผู้รับจ้างได้ปฏิบัติงานติดตั้งแผ่นพื้นสะพานคอนกรีตอัดแรง เทคนิคกรีดทับหน้าพื้นสะพานพร้อมพื้นทางเดินเท้า คสล. และเทคนิคกรีดทางเชื่อมสะพานและถนนของสะพานที่ ๑ แล้วเสร็จ ตามแบบรูปและรายการของเทศบาลให้แล้วเสร็จภายใน ๒๓๐ วัน นับถัดจากวันที่ลงนามในสัญญา

งวดสุดท้าย กำหนดจ่ายเป็นจำนวนเงินร้อยละสิบเจ็ด (๑๗) ของค่าก่อสร้างทั้งหมด เมื่อผู้รับจ้างได้ปฏิบัติงานก่อสร้างพื้นคอนกรีตพิมพ์ลาย ติดตั้งราวสะพาน คสล.พร้อมป้าย และติดตั้งโคมไฟฟ้าอลูมิเนียม LED ๓๐ วัตต์ พร้อมงานก่อสร้างซุ้มประตูทางเข้าหมู่บ้านของสะพานที่ ๑ แล้วเสร็จทั้งหมด ตามแบบรูปและรายการของเทศบาล รวมทั้งปฏิบัติงานอื่นๆ ทั้งหมดให้แล้วเสร็จเรียบร้อยตามสัญญา รวมทั้งทำสถานที่ก่อสร้างให้สะอาดเรียบร้อย

๙. อัตราค่าปรับ

ค่าปรับตามสัญญาจ้างแนบท้ายเอกสารประกวดราคาอิเล็กทรอนิกส์นี้ หรือข้อตกลงจ้างเป็นหนังสือจะกำหนด ดังนี้

๙.๑ กรณีที่ผู้รับจ้างนำงานที่รับจ้างไปจ้างช่วงให้ผู้อื่นทำอีกทอดหนึ่งโดยไม่ได้รับอนุญาตจากเทศบาลนครปากเกร็ด จะกำหนดค่าปรับสำหรับการฝ่าฝืนดังกล่าวเป็นจำนวนร้อยละ ๑๐.๐๐ ของวงเงินของงานจ้างช่วงนั้น

๙.๒ กรณีที่ผู้รับจ้างปฏิบัติผิดสัญญาจ้างก่อสร้าง นอกเหนือจากข้อ ๙.๑ จะกำหนดค่าปรับเป็นรายวันเป็นจำนวนเงินตายตัวในอัตราร้อยละ ๐.๒๕ ของราคางานจ้าง

๑๐. การกำหนดระยะเวลาประกันความชำรุดบกพร่อง (ถ้ามี)

ผู้ชนะการประกวดราคาอิเล็กทรอนิกส์ซึ่งได้ทำสัญญาจ้าง ตามแบบ ดังระบุในข้อ ๑.๓ หรือข้อตกลงจ้างเป็นหนังสือแล้วแต่กรณี จะต้องรับประกันความชำรุดบกพร่องของงานจ้างที่เกิดขึ้นภายในระยะเวลา ไม่น้อยกว่า ๒ ปี นับถัดจากวันที่เทศบาลนครปากเกร็ดได้รับมอบงาน โดยต้องบริหารจัดการซ่อมแซมแก้ไขให้ใช้การได้ดีดังเดิมภายใน ๑๕ วัน นับถัดจากวันที่ได้รับแจ้งความชำรุดบกพร่อง

๑๑. มาตรฐานฝีมือช่าง

ประกาศนียบัตรวิชาชีพชั้นสูง (ปวส.) สาขาช่างก่อสร้าง หรือช่างโยธา หรือช่างสำรวจ

๑๒. สูตรการปรับราคา

ตามประมวลมติคณะรัฐมนตรีกำหนดเงื่อนไข หลักเกณฑ์ ประเภทงานก่อสร้าง สูตรและวิธีการคำนวณที่ใช้กับสัญญาแบบปรับราคาได้ (ค่า K) ในการพิจารณาเพิ่มหรือลดค่าใช้จ่ายงานก่อสร้างให้คำนวณ

	ตามสูตร ดังนี้	ไม่ (๑๗.๑๓)
	$P = (Po) \times (K)$	(บางเบญจมาศ วงษ์คำ)
กำหนดให้	$P =$	ราคาค่างานต่อหน่วยหรือราคาค่างานเป็นงวดที่จะต้องจ่ายให้ผู้รับจ้าง
	$Po =$	ราคาค่างานต่อหน่วยที่ผู้รับจ้างประมูลได้ หรือราคาค่างานเป็นงวดซึ่งระบุไว้ในสัญญาแล้วแต่กรณี

๑.  ประธานฯ

๒.  กรรมการ

๓.  กรรมการ/เลขานุการ

K = ESCALATION FACTOR ที่หักด้วย 4 % เมื่อต้องเพิ่มค่างานหรือ  
บวกเพิ่ม 4 % เมื่อต้องเรียกค่างานคืน

ESCALATION FACTOR K หาได้จากสูตร ซึ่งแบ่งตามประเภทและลักษณะงานดังนี้

- K 1 =  $0.25 + 0.15 \text{ lt/lo} + 0.10 \text{ Ct/Co} + 0.40 \text{ Mt/Mo} + 0.10 \text{ St/So}$   
(งานอาคาร)
- K 2.1 =  $0.30 + 0.10 \text{ lt/lo} + 0.40 \text{ Et/Eo} + 0.20 \text{ Ft/Fo}$   
(งานดิน)
- K 3.1 =  $0.30 + 0.40 \text{ At/Ao} + 0.20 \text{ Et/Eo} + 0.10 \text{ Ft/Fo}$   
(งานผิวทาง PRIME COAT , TACK COAT , SEAL COAT)
- K 3.3 =  $0.30 + 0.10 \text{ Mt/Mo} + 0.40 \text{ At/Ao} + 0.10 \text{ Et/Eo} + 0.10 \text{ Ft/Fo}$   
(งานผิวถนน Asphaltic Concrete , Penetration Macadam)
- K 3.4 =  $0.30 + 0.10 \text{ lt/lo} + 0.35 \text{ Ct/Co} + 0.10 \text{ Mt/Mo} + 0.15 \text{ St/So}$   
(งานผิวถนนคอนกรีตเสริมเหล็ก)
- K 3.5 =  $0.35 + 0.20 \text{ lt/lo} + 0.15 \text{ Ct/Co} + 0.15 \text{ Mt/Mo} + 0.15 \text{ St/So}$   
(งานท่อระบายน้ำคอนกรีตเสริมเหล็กและงานบ่อพัก)
- K 3.6 =  $0.30 + 0.10 \text{ lt/lo} + 0.15 \text{ Ct/Co} + 0.20 \text{ Mt/Mo} + 0.25 \text{ St/So}$   
(งานโครงสร้างคอนกรีตเสริมเหล็กและงานเชื่อมกันตลิ่ง)
- K 5.2.3 =  $0.50 + 0.10 \text{ lt/lo} + 0.10 \text{ Mt/Mo} + 0.30 \text{ PET/PEo}$   
(งานท่อระบายน้ำ HYDENSITY POLYETHYLENE กรณีที่ผู้รับจ้างเป็นผู้จัดหาท่อ)

สำเนาถูกต้อง

ไม่ลงนาม

(นางเบญจมาศ วงษ์คำ)  
เจ้าพนักงานธุรการชำนาญงาน

๑.  ประธานา

๒.  กรรมการ

๓.  กรรมการ/เลขานุการ

เงื่อนไขเพิ่มเติม

ตามกฎกระทรวงกำหนดพัสดุและวิธีการจัดซื้อจัดจ้างพัสดุที่รัฐต้องการส่งเสริมหรือสนับสนุน (ฉบับที่ ๒) พ.ศ. ๒๕๖๓ และหนังสือคณะกรรมการวินิจฉัยปัญหาการจัดซื้อจัดจ้างและการบริหารพัสดุภาครัฐ ด่วนที่สุด ที่ กค ๐๔๐๕.๒/ว ๗๘ ลงวันที่ ๓๑ มกราคม ๒๕๖๕

๑. หากผู้ยื่นข้อเสนอที่เป็นผู้ประกอบการวิสาหกิจขนาดกลางและขนาดย่อมให้แสดงสำเนาใบขึ้นทะเบียนผู้ประกอบการวิสาหกิจขนาดกลางและขนาดย่อม (SMEs)

๒. ผู้ยื่นข้อเสนอจะต้องใช้พัสดุประเภทวัสดุหรือครุภัณฑ์ที่จะใช้ในงานก่อสร้างเป็นพัสดุที่ผลิตภายในประเทศ โดยต้องใช้ไม่น้อยกว่าร้อยละ ๖๐ ของมูลค่าพัสดุที่จะใช้ในงานก่อสร้างทั้งหมดตามสัญญา

๓. ผู้ยื่นข้อเสนอ ที่เป็นผู้ชนะการเสนอราคาต้องจัดทำแผนการใช้พัสดุที่ผลิตภายในประเทศ และแผนการใช้เหล็กที่ผลิตภายในประเทศ โดยยื่นให้หน่วยงานของรัฐภายใน ๖๐ วัน นับถัดจากวันลงนามในสัญญา” ทั้งนี้ โดยให้แนบตารางภาคผนวก ๑ และภาคผนวก ๒ ไปด้วย เว้นแต่กรณีที่ระยะเวลาดำเนินการตามสัญญาไม่เกิน ๖๐ วัน

๔. หากผู้ยื่นข้อเสนอไม่สามารถดำเนินการตามแผนการใช้พัสดุที่ผลิตภายในประเทศไทย ให้สามารถเปลี่ยนแปลงแก้ไขแผนได้ และต้องรายงานการเปลี่ยนแปลงแผนต่อหน่วยงานรัฐ แต่ต้องก่อนการส่งมอบงานในแต่ละงวด

\*\*\*\*\*

สำเนาถูกต้อง

ไมะลุมภดี

(นางเบญจมาภักดิ์ วงษ์คำ)  
เจ้าพนักงานธุรการชำนาญงาน

๑.

ประธานฯ

๒.

กรรมการ

๓.

กรรมการ/เลขานุการ

ตารางการจัดทำแผนการใช้วัสดุที่ผลิตภายในประเทศ

โครงการปรับปรุงสะพาน บริเวณทางเข้าหมู่บ้านประชานิเวศน์ ๒ ระยะ ๓ ข้ามคลองบางตลาด

รายการวัสดุหรือครุภัณฑ์ที่ใช้ในโครงการ

แผนการใช้วัสดุที่ผลิตภายในประเทศ

ลำดับ	รายการ	หน่วย	ปริมาณ	ราคาต่อหน่วย (บาท)	เป็นเงิน (รวม)	วัสดุ ในประเทศ	วัสดุ ต่างประเท
๑							
๒							
๓							
๔							
๕							
รวม					xxx	xxx	xxx
อัตรา (ร้อยละ)					๑๐๐	๗๐	๓๐

ลงชื่อ.....(คู่สัญญาฝ่ายผู้รับจ้าง)

(

) สำนเนาถูกต้อง

นางเบญจมาศ

(นางเบญจมาศ วงษ์คำ)

เจ้าพนักงานธุรการชำนาญงาน

๑. 

ประธานฯ

๒.



กรรมการ

๓. 

กรรมการ/เลขานุการ

ตารางการจัดทำแผนการใช้เหล็กที่ผลิตภายในประเทศ

โครงการปรับปรุงสะพาน บริเวณทางเข้าหมู่บ้านประชาชนิเวณ ๒ ระยะ ๓ ข้ามคลองบางตลาด

รายการวัสดุหรือครุภัณฑ์ที่ใช้ในโครงการ

แผนการใช้เหล็กที่ผลิตภายในประเทศ

ปริมาณเหล็กทั้งโครงการ xxx (ตัน)

ลำดับ	รายการ	หน่วย	ปริมาณ	เหล็ก ในประเทศ	เหล็ก ต่างประเทศ
๑	เหล็กเส้น	ตัน			
๒	เหล็กข้ออ	ตัน			
๓	เหล็กเส้นกลม	ตัน			
๔					
๖					
รวม			xxx	xxx	xxx
อัตรา (ร้อยละ)			๑๐๐	๙๐	๑๐

ลงชื่อ.....(คู่สัญญาฝ่ายผู้รับจ้าง)

( )

สำเนาถูกต้อง

ไม่ถูกต้อง

(นามและตำแหน่ง)  
เจ้าหน้าที่/วิศวกร/ช่างเทคนิค



ประธานฯ



กรรมการ



๑๑

กรรมการ/เลขานุการ

ตารางแสดงวงเงินงบประมาณที่ได้รับจัดสรรและราคากลางในงานจ้างก่อสร้าง

1. ชื่อโครงการ

ประกวดราคาจ้างก่อสร้างโครงการปรับปรุงสะพาน บริเวณทางเข้าหมู่บ้านประชาชนเวศน์ ๒ ระยะ ๓ ซ้ำมคลองบางตลาด  
ด้วยวิธีประกวดราคาอิเล็กทรอนิกส์ (e-bidding) / โครงการปรับปรุงสะพาน บริเวณทางเข้าหมู่บ้านประชาชนเวศน์ ๒ ระยะ ๓  
ซ้ำมคลองบางตลาด

2. หน่วยงานเจ้าของโครงการ เทศบาลนครปากเกร็ด./เทศบาลนครปากเกร็ด

3. วงเงินงบประมาณที่ได้รับจัดสรร 8,000,000.00 บาท

4. ลักษณะงาน

โดยสังเขป เพื่อจ่ายเป็นค่าปรับปรุงสะพาน บริเวณทางเข้าหมู่บ้านประชาชนเวศน์ 2 ระยะ 3 ซ้ำมคลองบางตลาด (สะพานที่ 1)  
กว้างประมาณ 12.00 ม. ยาวประมาณ 11.00 ม. พื้นที่ประมาณ 132.00 ตร.ม. (สะพานที่ 2) กว้างประมาณ 12.00  
ม. ยาวประมาณ 9.00 ม. พื้นที่ประมาณ 108.00 ตร.ม. พื้นที่รวมประมาณ 240.00 ตร.ม.

ตามประมาณการงานก่อสร้างและตามแบบแปลนที่เทศบาลนครปากเกร็ดกำหนด  
5. ราคากลางคำนวณ ณ วันที่ ๒๓ ก.พ. ๒๕๖๕ เป็นเงิน 7,771,641.56 บาท

6. บัญชีประมาณการราคากลาง

6.1 แบบสรุปราคากลางงานทางสะพานและท่อเหลี่ยม

7. รายชื่อคณะกรรมการกำหนดราคากลาง

7.1 นายวิศว์ ชัยรุ่งเรือง ประธานกรรมการกำหนดราคากลาง ผู้อำนวยการส่วนควบคุมการก่อสร้าง

7.2 นายวีชรากรณ์ สมศักดิ์ กรรมการกำหนดราคากลาง นักจัดการงานช่างชำนาญการ

7.3 นายพรณศ เชมะพัฒนสมาน กรรมการกำหนดราคากลาง วิศวกรโยธาปฏิบัติการ

คณะกรรมการกำหนดราคากลาง  
(ลงชื่อ).....ประธานกรรมการ  
(ลงชื่อ).....กรรมการ  
(ลงชื่อ).....กรรมการ

นาย พรณศ เชมะพัฒนสมาน

20 กุมภาพันธ์ 2569 17:21:51



# บันทึกข้อความ

ส่วนราชการ ส่วนควบคุมการก่อสร้าง สำนักช่าง โทร ๘๑๗,๘๒๓

ที่ ๑๐๖๓ /๒๕๖๙

วันที่ ๒๓ กุมภาพันธ์ ๒๕๖๙

เรื่อง กำหนดราคากลางโครงการก่อสร้าง

เรียน นายกเทศมนตรี ปลัดเทศบาล ผู้อำนวยการสำนักช่าง ผู้อำนวยการส่วนควบคุมการก่อสร้าง หัวหน้าฝ่ายวิศวกรรมโยธา

ตามคำสั่งเทศบาลนครปากเกร็ด ที่ ๒๘๑/๒๕๖๙ ลงวันที่ ๑๘ กุมภาพันธ์ ๒๕๖๙ เรื่อง การแต่งตั้งคณะกรรมการกำหนดราคากลาง สำหรับประกวดราคาจ้างก่อสร้างโครงการปรับปรุงสะพาน บริเวณทางเข้าหมู่บ้านประชานิเวศน์ ๒ ระยะ ๓ ซ้ำมคลองบางตลาด ด้วยวิธีประกวดราคาอิเล็กทรอนิกส์ (e-bidding) เพื่อคำนวณราคากลางโครงการดังกล่าว นั้น

บัดนี้ คณะกรรมการกำหนดราคากลางโครงการปรับปรุงสะพาน บริเวณทางเข้าหมู่บ้านประชานิเวศน์ ๒ ระยะ ๓ ซ้ำมคลองบางตลาด ได้ดำเนินการคำนวณราคากลางของโครงการดังกล่าวให้เป็นปัจจุบันเรียบร้อยแล้ว ตามแบบสรุปราคากลางที่แนบมาพร้อมนี้

จึงเรียนมาเพื่อโปรดทราบและพิจารณาให้ความเห็นชอบพร้อมจัดส่งให้สำนักช่าง เพื่อใช้เป็นเอกสารประกอบให้ สำนักคลัง ดำเนินการจัดซื้อจัดจ้างตามระเบียบ ฯ ต่อไป

เรียน นายกเทศมนตรี

เรียน ปลัดเทศบาล

- เพื่อโปรดพิจารณา ให้ความ

เห็นชอบราคากลางเพื่อเป็นเอกสาร

ประกอบการจัดจ้างต่อไป

(นายพนกร หวังพราย)

ผู้อำนวยการสำนักช่าง

๒๓ ก.พ. ๒๕๖๙

(นายพนกร หวังพราย)

ผู้อำนวยการสำนักช่าง

รักษาราชการแทนรองปลัดเทศบาล

๒๓ ก.พ. ๒๕๖๙

เห็นชอบ

(นายวิชัย บรรลักษ์)

นายกเทศมนตรีนครปากเกร็ด

(นางปริยดา เชวอร์ญ)

รองปลัดเทศบาล รักษาการแทน

ปลัดเทศบาลนครปากเกร็ด

๒๓ ก.พ. ๒๕๖๙

(ลงชื่อ)

(นายวิศว์ ชัยรุ่งเรือง)

ตำแหน่ง ผู้อำนวยการส่วนควบคุมการก่อสร้าง

(ลงชื่อ)

(นายวิชราภรณ์ สมศักดิ์)

ตำแหน่ง นักจัดการงานช่างชำนาญการ

(ลงชื่อ)

(นายพรเนศ เขมะพัฒนสมาน)

ตำแหน่ง วิศวกรโยธาปฏิบัติการ

(นายเจน จำลองราช)

หัวหน้าฝ่ายวิศวกรรมโยธา

(นายวิศว์ ชัยรุ่งเรือง)

ผู้อำนวยการส่วนควบคุมการก่อสร้าง

ตารางแสดงวงเงินงบประมาณที่ได้รับจัดสรรและราคากลางในงานจ้างก่อสร้าง

1. ชื่อโครงการ

ประกวดราคาจ้างก่อสร้างโครงการปรับปรุงสะพาน บริเวณทางเข้าหมู่บ้านประชาชนิเวณ ๒ ระยะ ๓ ข้ามคลองบางตลาด  
ด้วยวิธีประกวดราคาอิเล็กทรอนิกส์ (e-bidding) / โครงการปรับปรุงสะพาน บริเวณทางเข้าหมู่บ้านประชาชนิเวณ ๒ ระยะ ๓  
ข้ามคลองบางตลาด

2. หน่วยงานเจ้าของโครงการ เทศบาลนครปากเกร็ด / เทศบาลนครปากเกร็ด

3. วงเงินงบประมาณที่ได้รับจัดสรร 8,000,000.00 บาท

4. ลักษณะงาน

โดยสังเขป เพื่อจ่ายเป็นค่าปรับปรุงสะพาน บริเวณทางเข้าหมู่บ้านประชาชนิเวณ 2 ระยะ 3 ข้ามคลองบางตลาด (สะพานที่ 1)  
กว้างประมาณ 12.00 ม. ยาวประมาณ 11.00 ม. พื้นที่ประมาณ 132.00 ตร.ม. (สะพานที่ 2) กว้างประมาณ 12.00  
ม. ยาวประมาณ 9.00 ม. พื้นที่ประมาณ 108.00 ตร.ม. พื้นที่รวมประมาณ 240.00 ตร.ม.

ตามประมาณการงานก่อสร้างและตามแบบแปลนที่เทศบาลนครปากเกร็ดกำหนด  
5. ราคากลางคำนวณ ณ วันที่ ๒๓ ก.พ. ๒๕๖๕ เป็นเงิน 7,771,641.56 บาท

6. บัญชีประมาณการราคากลาง

6.1 แบบสรุปราคากลางงานทางสะพานและท่อเหลี่ยม

7. รายชื่อคณะกรรมการกำหนดราคากลาง

7.1 นายวิศว์ ชัยรุ่งเรือง ประธานกรรมการกำหนดราคากลาง ผู้อำนวยการส่วนควบคุมการก่อสร้าง

7.2 นายวัชรกรณ์ สมศักดิ์ กรรมการกำหนดราคากลาง นักจัดการงานช่างชำนาญการ

7.3 นายพรนศ เชมะพัฒนสมาน กรรมการกำหนดราคากลาง วิศวกรโยธาปฏิบัติการ

คณะกรรมการกำหนดราคากลาง  
(ลงชื่อ).....ประธานกรรมการ  
(ลงชื่อ).....กรรมการ  
(ลงชื่อ).....กรรมการ

นาย พรนศ เชมะพัฒนสมาน

20 กุมภาพันธ์ 2569 17:21:51

แบบฟอร์มรายงานหรือสรุปราคากลางงานก่อสร้างทาง สะพาน และท่อเหลี่ยม

ชื่อโครงการ/งานก่อสร้าง ประมวลราคาจ้างก่อสร้างโครงการปรับปรุงสะพาน บริเวณทางเข้าหมู่บ้านประชานิเวศน์ ๒ ระยะ ๓ ข้ามคลองบางตลาด ด้วยวิธีประกวดราคาอิเล็กทรอนิกส์ (e-bidding)

หน่วยงานเจ้าของโครงการ/งานก่อสร้าง เทศบาลนครปากเกร็ด/เทศบาลนครปากเกร็ด

ลำดับที่ ตามสัญญา	รายการงานก่อสร้าง	หน่วย	จำนวน	ราคาต่อหน่วย	ราคาทุน	FN	ราคาต่อหน่วย X FN	ราคากลาง
	1. งานรื้อโครงสร้างถนนเดิม							
1	1.1 งานรื้อผิวจราจรเดิม	ตร.ม.	339.000	77.12	26,143.68	1.2799	98.70	33,461.29
2	1.2 งานรื้อท่อเหลี่ยมเดิม	งาน	1.000	95,808.18	95,808.18	1.2799	122,624.88	122,624.88
	2. งานเสาเข็มสะพาน							
3	2.1 เสาเข็มเจาะขนาด $\phi$ 0.35x18.00 ม. (เสริมหัวเข็ม 4 DB 25 มม. ยาว 10.00 ม.)	ต้น	28.000	21,236.00	594,608.00	1.2799	27,179.95	761,038.77
4	2.2 งานสกัดหัวเสาเข็ม	ต้น	28.000	359.03	10,052.00	1.2799	459.48	12,865.55
5	2.3 เสาเข็มทกเหลี่ยมกลวงขนาด $\phi$ 6" x 3.00 ม./ต้น	ต้น	99.000	464.56	45,991.44	1.2799	594.59	58,864.44
	3. งานโครงสร้างสะพาน							
6	3.1 คอนกรีตโครงสร้าง 320 ksc (Cube)	ลบ.ม.	128.910	2,908.83	374,973.40	1.2799	3,722.97	479,928.45
7	3.2 เหล็ก RB 6 มม. (SR 24)	กก.	143.180	24.33	3,483.56	1.2799	31.13	4,458.60
8	3.3 เหล็ก RB 9 มม. (SR 24)	กก.	2,427.240	23.58	57,234.31	1.2799	30.18	73,254.19
9	3.4 เหล็ก DB 12 มม. (SD 40)	กก.	3,654.530	22.68	82,884.74	1.2799	29.02	106,084.17
10	3.5 เหล็ก DB 16 มม. (SD 40)	กก.	3,202.790	22.48	71,998.71	1.2799	28.77	92,151.14

คณะกรรมการกำหนดราคากลาง

(ลงชื่อ) ..... ประธานกรรมการ  
(ลงชื่อ) ..... กรรมการ  
(ลงชื่อ) ..... กรรมการ

นาย พรเทพ เข้มพัฒนาสมาน

20 กุมภาพันธ์ 2569 01:00:10

แบบฟอร์มรายงานหรือสรุปราคากลางงานก่อสร้างทาง สะพาน และท่อเหลี่ยม

ชื่อโครงการ/งานก่อสร้าง ประทศราคาจ้างก่อสร้างโครงการปรับปรุงสะพาน บริเวณทางเข้าหมู่บ้านประชานิเวศน์ ๒ ระยะ ๓ ข้ามคลองบางตลาด ด้วยวิธีประกวดราคาอิเล็กทรอนิกส์ (e-bidding)

หน่วยงานเจ้าของโครงการ/งานก่อสร้าง เทศบาลนครปากเกร็ด/เทศบาลนครปากเกร็ด

ลำดับที่ ตามสัญญา	รายการงานก่อสร้าง	หน่วย	จำนวน	ราคาต่อหน่วย	ราคาทุน	FN	ราคาต่อหน่วย X FN	ราคากลาง
11	3.6 เหล็ก DB 20 มม. (SD 40)	กก.	1,606.290	22.08	35,466.88	1.2799	28.26	45,394.05
12	3.7 ลวดผูกเหล็กเบอร์ 18	กก.	275.850	24.34	6,714.18	1.2799	31.15	8,523.47
13	3.8 เหล็กตะแกรง wire mesh 6 mm.@ 0.30x0.30m.#	ตร.ม.	240.000	54.00	12,960.00	1.2799	69.11	16,587.50
14	3.9 แบบหล่อทั่วไป	ตร.ม.	479.720	363.46	174,359.03	1.2799	465.19	223,162.12
15	3.10 แผ่นพื้นสำเร็จรูป PLANK กว้าง 0.99 เมตร ยาว 11.00 เมตร (ตัวกลาง)	แผ่น	10.000	37,400.00	374,000.00	1.2799	47,868.26	478,682.60
16	3.11 แผ่นพื้นสำเร็จรูป PLANK กว้าง 0.99 เมตร ยาว 11.00 เมตร (ตัวริม)	แผ่น	2.000	38,900.00	77,800.00	1.2799	49,788.11	99,576.22
17	3.12 แผ่นพื้นสำเร็จรูป PLANK กว้าง 0.99 เมตร ยาว 9.00 เมตร (ตัวกลาง)	แผ่น	10.000	24,700.00	247,000.00	1.2799	31,613.53	316,135.30
18	3.13 แผ่นพื้นสำเร็จรูป PLANK กว้าง 0.99 เมตร ยาว 9.00 เมตร (ตัวริม)	แผ่น	2.000	26,000.00	52,000.00	1.2799	33,277.40	66,554.80
19	3.14 ค่าแรงติดตั้งแผ่นพื้นสำเร็จรูป PLANK (คิด 20% ของราคาวัสดุ)	งาน	1.000	150,160.00	150,160.00	1.2799	192,189.78	192,189.78
20	3.15 ยางรองคอสสะพานขนาดกว้าง 15 ซม. ทน 1 ซม.	เมตร	48.000	150.00	7,200.00	1.2799	191.98	9,215.28

นาย พรธเนศ เขมะพัฒน์สมาน

20 กุมภาพันธ์ 2569 01:00:10

คณะกรรมการกำกับราคากลาง  
 (ลงชื่อ).....ประธานกรรมการ  
 (ลงชื่อ).....กรรมการ  
 (ลงชื่อ).....กรรมการ

แบบฟอร์มรายงานหรือสรุปราคากลางงานก่อสร้างทาง สะพาน และท่อเหลี่ยม

ชื่อโครงการ/งานก่อสร้าง ประกวดราคาจ้างก่อสร้างโครงการปรับปรุงสะพาน บริเวณทางเข้าหมู่บ้านประชาชนเวศน์ ๒ ระยะ ๓ ซ้ำมคลองบางตลาด ด้วยวิธีประกวดราคาอิเล็กทรอนิกส์ (e-bidding)

หน่วยงานเจ้าของโครงการ/งานก่อสร้าง เทศบาลนครปากเกร็ด/เทศบาลนครปากเกร็ด

ลำดับที่ ตามสัญญา	รายการงานก่อสร้าง	หน่วย	จำนวน	ราคาต่อหน่วย	ราคาทุน	FN	ราคาต่อหน่วย X FN	ราคากลาง
21	3.16 กระดาชานอ้อยชุบน้ำมันดินกว้าง 0.35 เมตร	เมตร	24.000	85.00	2,040.00	1.2799	108.79	2,610.99
22	3.17 กระดาชานอ้อยชุบน้ำมันดินกว้าง 0.50 เมตร	เมตร	24.300	105.00	2,520.00	1.2799	134.38	3,225.34
23	3.18 หยอดยางรอยต่อ	ลิตร	76.900	27.93	2,145.02	1.2799	35.74	2,745.41
24	3.19 ท่อ PVC ขนาด 2 นิ้ว ชั้น 8.5	ท่อน	8.000	196.82	1,574.56	1.2799	251.90	2,015.27
25	3.20 ค้ำบมคอนกรีต	คร.ม.	339.000	9.27	3,142.53	1.2799	11.86	4,022.12
26	3.21 ทราวย้าย	ลบ.ม.	10.850	634.33	6,882.48	1.2799	811.87	8,608.86
27	3.22 ก่ออิฐมอดูครึ่งแผ่น (บันได)	ตร.ม.	10.600	386.00	4,091.60	1.2799	494.04	5,236.83
28	3.23 พื้นคอนกรีตพิมพ์ลายหนา 0.05 ม.	ตร.ม.	245.200	845.00	207,194.00	1.2799	1,081.51	265,187.60
	4. งานป้ายและราวสะพาน							
29	4.1 คอนกรีตโครงสร้าง 320 ksc (Cube)	ลบ.ม.	.460	2,908.80	1,338.04	1.2799	3,722.97	1,712.55
30	4.2 เหล็ก RB 6 มม. (SR 24)	กก.	5.370	24.33	130.65	1.2799	31.13	167.21
31	4.3 เหล็ก RB 9 มม. (SR 24)	กก.	30.910	23.58	728.85	1.2799	30.18	932.85
32	4.4 ลวดผูกเหล็กเบอร์ 18	กก.	.910	24.34	22.14	1.2799	31.15	28.33

นาย พรธเนศ เขมะพัฒนสมาน

20 กุมภาพันธ์ 2569 01:00:10

คณะกรรมการกลาง  
 (ลงชื่อ) ..... ประธานกรรมการ  
 (ลงชื่อ) ..... กรรมการ  
 (ลงชื่อ) ..... กรรมการ

แบบฟอร์มรายงานหรือสรุปราคากลางงานก่อสร้างทาง สะพาน และท่อเหลี่ยม

ชื่อโครงการ/งานก่อสร้าง ประมวลราคาจ้างก่อสร้างโครงการปรับปรุงสะพาน บริเวณทางเข้าหมู่บ้านประชาชนบริเวณ ๒ ระยะ ๓ ซ้ำมคลองบางตลาด ด้วยวิธีประกวดราคาอิเล็กทรอนิกส์ (e-bidding)

หน่วยงานเจ้าของโครงการ/งานก่อสร้าง เทศบาลนครปากเกร็ด/เทศบาลนครปากเกร็ด

ลำดับที่ ตามสัญญา	รายการงานก่อสร้าง	หน่วย	จำนวน	ราคาต่อหน่วย	ราคาทุน	FN	ราคาต่อหน่วย X FN	ราคากลาง
33	4.5 แบบหล่อทั่วไป	ตร.ม.	9,310	363.46	3,383.81	1.2799	465.19	4,330.93
34	4.6 ผนังก่ออิฐมวลถูครึ่งแผ่น	ตร.ม.	13,870	386.00	5,355.82	1.2799	494.04	6,852.35
35	4.7 ฉาบปูนเรียบสองด้าน	ตร.ม.	27,740	191.00	5,298.34	1.2799	244.46	6,781.34
36	4.8 ทาสีรองพื้น/ทาสีน้ำอะคริลิค	ตร.ม.	27,740	79.00	2,191.46	1.2799	101.11	2,304.84
37	4.9 บัวปูนปั้นสำเร็จรูป บัวปูนปั้นสำเร็จรูป ตัวหนังสือและตราสัญลักษณ์	ชุด	4,000	68,750.00	275,000.00	1.2799	87,993.12	351,972.50
38	4.10 ราวสะพานเหล็กดัดอิตาลี (สะพานที่ 1)	ตร.ม.	10,590	23,000.00	243,570.00	1.2799	29,437.70	311,745.24
39	4.11 ราวสะพานเหล็กดัดอิตาลี (สะพานที่ 2)	ตร.ม.	8,000	26,000.00	208,000.00	1.2799	33,277.40	266,219.23
40	4.12 โคมไฟสปอร์ตไลท์ LED ขนาด 5 วัตต์ IP65	ชุด	16,000	3,200.00	60,800.00	1.2799	4,863.62	77,317.92
41	4.13 ไฟ LED Neon Flex 12W ซ่อนใต้พื้นทางเท้า พร้อมอุปกรณ์ครบชุด	ม.	40,000	319.00	12,760.00	1.3642	435.17	17,407.19
42	5. งานขุดประตูทางเข้าหมู่บ้าน 5.1 เสาค้ำ คม. รูปตัวไอ ขนาด 0.22 x 0.22 ม. ยาว 18.00 ม.	ต้น	4,000	4,161.00	16,644.00	1.2799	5,325.66	21,302.65

คณะกรรมการกำหนดราคากลาง  
 (ลงชื่อ).....  
 (ลงชื่อ).....  
 (ลงชื่อ).....

นาย พรชเนศ เขมะพัฒน์สมาน  
 20 กุมภาพันธ์ 2569 01:00:10

แบบฟอร์มรายงานหรือสรุปราคากลางงานก่อสร้างทาง สะพาน และท่อเหลี่ยม

ชื่อโครงการ/งานก่อสร้าง ประทศราคาจ้างก่อสร้างโครงการปรับปรุงสะพาน บริเวณทางเข้าหมู่บ้านประชาชนเวศน์ ๒ ระยะ ๓ ซ้ำมคลองบางตลาด ด้วยวิธีประกวดราคาอิเล็กทรอนิกส์ (e-bidding)

หน่วยงานเจ้าของโครงการ/งานก่อสร้าง เทศบาลนครปากเกร็ด/เทศบาลนครปากเกร็ด

ลำดับที่ ตามสัญญา	รายการงานก่อสร้าง	หน่วย	จำนวน	ราคาต่อหน่วย	ราคาทุน	FN	ราคาต่อหน่วย X FN	ราคากลาง
43	5.2 งานสกัดหัวเสาเข็ม	ตัน	4.000	185.00	740.00	1.2799	236.78	947.12
44	5.3 คอนกรีตโครงสร้าง 320 ksc (Cube)	ลบ.ม.	.950	2,902.80	2,763.36	1.2799	3,722.97	3,536.82
45	5.4 ทราดยาบ หนา 0.10 ม.	ลบ.ม.	.190	634.33	120.52	1.2799	811.87	154.25
46	5.5 คอนกรีตยาบ หนา 0.05 ม.	ลบ.ม.	.100	2,231.08	223.10	1.2799	2,855.55	285.54
47	5.6 เหล็ก DB 16 มม.	กก.	84.000	22.46	1,886.32	1.2799	28.77	2,416.86
48	5.7 เหล็ก RB 9 มม.	กก.	16.000	23.58	377.28	1.2799	30.18	482.88
49	5.8 เหล็ก RB 6 มม.	กก.	32.000	24.33	778.56	1.2799	31.13	996.47
50	5.9 ลวดผูกเหล็กเบอร์ 18	กก.	3.300	24.34	80.32	1.2799	31.15	102.80
51	5.10 แบบหล่อทั่วไป	ตร.ม.	7.000	363.46	2,544.22	1.2799	465.19	3,256.34
52	5.11 Steel Plate 0.30x0.30 ม. หนา 9 มม.	ชุด	4.000	150.00	600.00	1.2799	191.98	767.94
53	5.12 J-Bolt M-16 ยาว 0.30 ม.	ชุด	16.000	88.79	1,420.64	1.2799	113.64	1,812.27
54	5.13 เหล็ก H - 200 x 200 x 49.9 กก./ม.	กก.	2,005.980	37.96	76,147.00	1.2799	48.58	97,460.54
55	5.14 เหล็ก I - 200 x 150 x 50.4 กก./ม.	กก.	1,413.220	43.50	61,475.07	1.2799	55.67	78,681.94

(ลงชื่อ) ..... กรรมการ  
 (ลงชื่อ) ..... กรรมการ  
 (ลงชื่อ) ..... กรรมการ

นาย พรธเนศ เขมะพัฒน์สมาน  
20 กุมภาพันธ์ 2569 01:00:10

แบบฟอร์มรายงานหรือสรุปราคากลางงานก่อสร้างทาง สะพาน และท่อเหลี่ยม

ชื่อโครงการ/งานก่อสร้าง ประกวดราคาจ้างก่อสร้างโครงการปรับปรุงสะพาน บริเวณทางเข้าหมู่บ้านประชาชนเวศน์ ๒ ระยะ ๓ ซ้ำมคลองบางตลาด ด้วยวิธีประกวดราคาอิเล็กทรอนิกส์ (e-bidding)

หน่วยงานเจ้าของโครงการ/งานก่อสร้าง เทศบาลนครปากเกร็ด/เทศบาลนครปากเกร็ด

ลำดับที่ ตามสัญญา	รายการงานก่อสร้าง	หน่วย	จำนวน	ราคาต่อหน่วย	ราคาทุน	FN	ราคาต่อหน่วย X FN	ราคากลาง
56	5.15 เหล็กกล่อง - 150 x 75 x 3.2 x 10.80 กก./ม.	กก.	278.640	34.12	9,507.19	1.2799	43.67	12,168.25
57	5.16 เหล็กกล่อง - 38 x 38 x 2.3 x 2.47 กก./ม.	กก.	116.090	33.71	3,913.39	1.2799	43.14	5,008.74
58	5.17 กรุแผ่นลูมิเนียมคอมโพสิตที่ใส่กลางชนิดทนไฟ ไม่น้อยกว่า 4 มม. เคลือบสี พร้อมโครงคร่าเหล็ก	ตร.ม.	80.000	2,550.00	204,000.00	1.2799	3,263.74	261,099.60
59	5.18 กรุแผ่นตกแต่งระแนงไม้สังเคราะห์ หน้าระแนงร่อง 1" พร้อมโครงคร่าเหล็ก	กก.	28.000	5,193.23	145,409.60	1.2799	6,646.77	186,109.74
60	5.19 ตราสัญลักษณ์เทศบาลแสนเลส ขนาด 0.80 ม.	ชุด	2.000	19,000.00	38,000.00	1.2799	19,198.50	38,397.00
61	5.20 ตัวอักษรแสนเลสตัวนูน สูงไม่น้อยกว่า 0.30 ม.	งาน	1.000	45,000.00	45,000.00	1.2799	57,595.50	57,595.50
62	5.21 โคมไฟดาวไลท์ฝังฝ้าเพดาน LED ขนาด 12 วัตต์	ชุด	18.000	798.00	14,364.00	1.3642	1,088.63	19,595.36
63	5.22 ไฟ LED Neon Flex 12W ซ่อนด้านหลังตัวอักษร พร้อมอุปกรณ์ครบชุด	ม.	16.000	319.00	5,104.00	1.2799	408.28	6,532.60
	6. งานอื่นๆ							

นาย พรธเนศ เขมะพัฒน์สมาน

20 กุมภาพันธ์ 2569 01:00:10

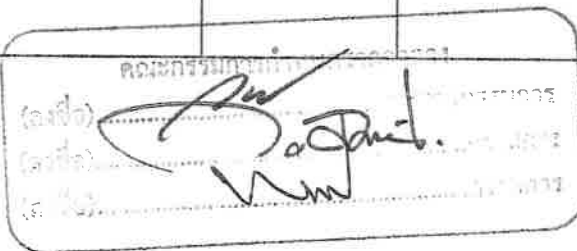

แบบฟอร์มรายงานหรือสรุปราคากลางงานก่อสร้างทาง สะพาน และท่อเหลี่ยม

ชื่อโครงการ/งานก่อสร้าง ประกวราคาจ้างก่อสร้างโครงการปรับปรุงสะพาน บริเวณทางเข้าหมู่บ้านประชาชนเวศน์ ๒ ระยะ ๓ ข้ามคลองบางตลาด ด้วยวิธีประกวดราคาอิเล็กทรอนิกส์ (e-bidding)

หน่วยงานเจ้าของโครงการ/งานก่อสร้าง เทศบาลนครปากเกร็ด/เทศบาลนครปากเกร็ด

ลำดับที่ ความสัญญา	รายการงานก่อสร้าง	หน่วย	จำนวน	ราคาต่อหน่วย	ราคาทุน	FN	ราคาต่อหน่วย X FN	ราคากลาง
64	6.1 โคมไฟฟลูออโรลูมิเนียม LED 30 วัตต์ พร้อมเสาอลูมิเนียม ๑ 3"	ต้น	8.000	65,000.00	520,000.00	1.2799	83,193.50	665,548.00
65	6.2 งานทาสีตีเส้น (สีเหลือง)	ตร.ม.	2.180	290.00	632.20	1.2799	371.17	809.15
66	6.3 ป้ายเหล็กประชาสัมพันธ์โครงการ 7. ค่าใช้จ่ายพิเศษตามข้อกำหนดฯ	ป้าย	1.000	3,280.00	3,280.00	1.2799	4,198.07	4,198.07
<b>รวมราคากลาง</b>								<b>1,758,921.64</b>
<b>รวมราคากลาง</b>								<b>7,771,641.56</b>

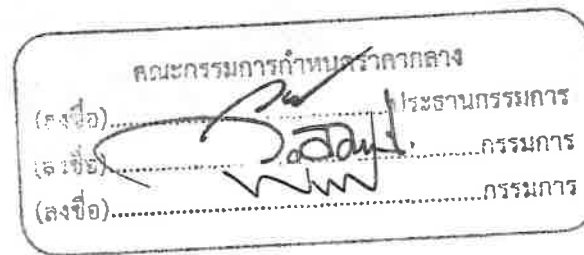

แบบฟอร์มรายงานหรือสรุปราคากลางงานก่อสร้างทาง สะพาน และท่อเหลี่ยม

ชื่อโครงการ/งานก่อสร้าง    ประกวดราคาจ้างก่อสร้างโครงการปรับปรุงสะพาน บริเวณทางเข้าหมู่บ้านประชาชนเวศน์ ๒ ระยะ ๓ ซ้ำมคลองบางตลาด ด้วยวิธีประกวดราคาอิเล็กทรอนิกส์ (e-bidding)

หน่วยงานเจ้าของโครงการ/งานก่อสร้าง    เทศบาลนครปากเกร็ด/เทศบาลนครปากเกร็ด

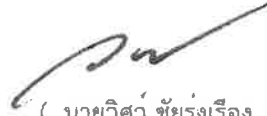

( นายวิศว์ ชัยรุ่งเรือง )

ประธานกรรมการกำหนดราคากลาง



( นายวัชรกรณ์ สมศักดิ์ )

กรรมการกำหนดราคากลาง



( นายพรณศ เขมะพัฒน์สมาน )

กรรมการกำหนดราคากลาง

นาย พรณศ เขมะพัฒน์สมาน

20 กุมภาพันธ์ 2569

โครงการ : ประกวดราคาจ้างก่อสร้างโครงการปรับปรุงสะพาน บริเวณทางเข้าหมู่บ้านประชาชนเวศน์ ๒ ระยะ ๓ ซ้ำมคลองบางตลาด  
ด้วยวิธีประกวดราคาอิเล็กทรอนิกส์ (e-bidding) / โครงการปรับปรุงสะพาน บริเวณทางเข้าหมู่บ้านประชาชนเวศน์ ๒ ระยะ ๓ ซ้ำมคลองบางตลาด

### รายละเอียดการคำนวณค่างานต้นทุนต่อหน่วย

#### 1 งานรื้อโครงสร้างถนนเดิม

##### 1.1 งานรื้อผิวจราจรเดิม

ปริมาตรวัสดุที่รื้อออก	=	0.150 ลบ.ม. / ตร.ม.
ส่วนขยาย = $0.15 \times 1.07$	=	0.255 ลบ.ม. / ตร.ม.
ค่าหุบก้อนกรวดเดิม = 400 บาท/ลบ.ม. = $0.150 \times 400.000$	=	60.000 บาท / ตร.ม.
ค่าดำเนินการ + ค่าเชื่อมต้นและดัก (หินผุ) = $0.255 \times$ - ต้นและดัก	=	10.291 บาท / ตร.ม.
ชนทิ้งประมาณ 7.00 กม. ด้วยรถ 10 ล้อ = $0.255 \times 26.790$	=	6.831 บาท / ตร.ม.
ค่างานต้นทุน	=	77.12 บาท/ตร.ม.

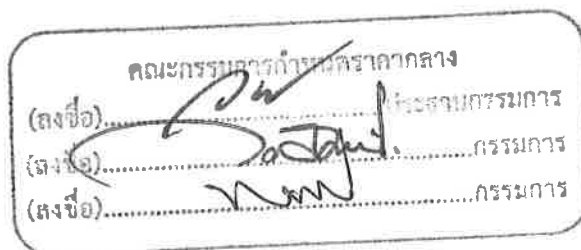

โครงการ : ประกวดราคาจ้างก่อสร้างโครงการปรับปรุงสะพาน บริเวณทางเข้าหมู่บ้านประชาชนเวศน์ ๒ ระยะ ๓ ซ้ำมคลองบางตลาด  
ด้วยวิธีประกวดราคาอิเล็กทรอนิกส์ (e-bidding) / โครงการปรับปรุงสะพาน บริเวณทางเข้าหมู่บ้านประชาชนเวศน์ ๒ ระยะ ๓ ซ้ำมคลองบางตลาด

### รายละเอียดการคำนวณค่างานต้นทุนต่อหน่วย

#### 1 งานรื้อโครงสร้างถนนเดิม

##### 1.2 งานรื้อท่อเหลี่ยมเดิม

ปริมาตรคอนกรีตที่ทำการรื้อถอน	=	156.000 ลบ.ม.
ส่วนขยาย = 1.70	=	265.200 ลบ.ม.
ค่าหุบคอนกรีตเดิม = 500 บาท/ลบ.ม.	=	78,000.000 บาท
ค่าดำเนินการ + ค่าเสื่อมดินและตัก (หินผุ) = - ดันและตัก = 40.360	=	10,703.472 บาท
บาท		
ขนส่งประมาณ 7.00 กม. ด้วยรถ 10 ล้อ = 26.790 บาท	=	7,104.708 บาท
ค่างานต้นทุน	=	95,808.18 บาท

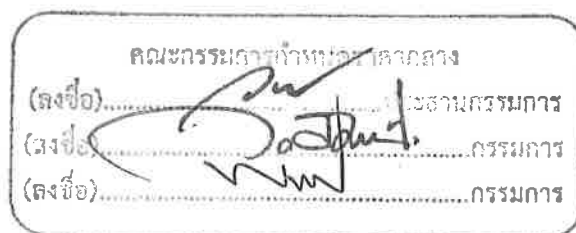

โครงการ : ประกวดราคาจ้างก่อสร้างโครงการปรับปรุงสะพาน บริเวณทางเข้าหมู่บ้านประชาณีเวศน์ ๒ ระยะ ๓ ข้ามคลองบางตลาด ด้วยวิธีประกวดราคาอิเล็กทรอนิกส์ (e-bidding) / โครงการปรับปรุงสะพาน บริเวณทางเข้าหมู่บ้านประชาณีเวศน์ ๒ ระยะ ๓ ข้ามคลองบางตลาด

### รายละเอียดการคำนวณค่างานต้นทุนต่อหน่วย

#### 2 งานเสาเข็มสะพาน

2.1 เสาเข็มเจาะขนาด  $\varnothing$  0.35x18.00 ม. (เสริมหัวเข็ม 4 DB 25 มม. ยาว 10.00 ม.)

เสาเข็มเจาะขนาด  $\varnothing$  0.35x18.00 ม. (เสริมหัวเข็ม 4 DB 25 มม. ยาว = 21,236.000 บาท

10.00 ม.)

ค่างานต้นทุน = 21,236.00 บาท/ต้น

คณะกรรมการกำหนดราคากลาง	
(ลงชื่อ).....	ประธานกรรมการ
(ลงชื่อ).....	กรรมการ
(ลงชื่อ).....	กรรมการ

โครงการ : ประกวดราคาจ้างก่อสร้างโครงการปรับปรุงสะพาน บริเวณทางเข้าหมู่บ้านประชาชนเวศน์ ๒ ระยะ ๓ ซ้ำมคลองบางตลาด  
ด้วยวิธีประกวดราคาอิเล็กทรอนิกส์ (e-bidding) / โครงการปรับปรุงสะพาน บริเวณทางเข้าหมู่บ้านประชาชนเวศน์ ๒ ระยะ ๓ ซ้ำมคลองบางตลาด

### รายละเอียดการคำนวณค่างานต้นทุนต่อหน่วย

#### 2 งานเสาเข็มสะพาน

##### 2.2 งานสกัดหัวเสาเข็ม

งานสกัดหัวเสาเข็ม = 359.000 บาท

ค่างานต้นทุน = 359.00 บาท/ต้น

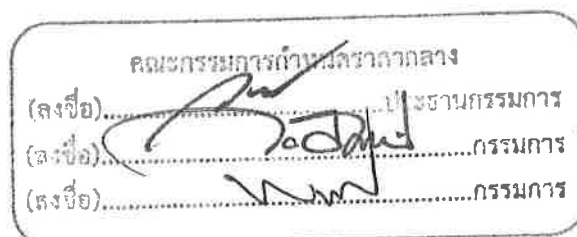

โครงการ : ประกวดราคาจ้างก่อสร้างโครงการปรับปรุงสะพาน บริเวณทางเข้าหมู่บ้านประชาชนเวศน์ ๒ ระยะ ๓ ซ้ำมคลองบางตลาด  
ด้วยวิธีประกวดราคาอิเล็กทรอนิกส์ (e-bidding) / โครงการปรับปรุงสะพาน บริเวณทางเข้าหมู่บ้านประชาชนเวศน์ ๒ ระยะ ๓ ซ้ำมคลองบางตลาด

### รายละเอียดการคำนวณค่างานต้นทุนต่อหน่วย

#### 2 งานเสาเข็มสะพาน

##### 2.3 เสาเข็มเหล็กเหลี่ยมกลางขนาด ๘" x 3.00 ม./ต้น

เสาเข็มเหล็กเหลี่ยมกลางขนาด ๘" x 3.00 ม./ต้น	=	281.560 บาท
ค่าแรง	=	183.000 บาท
ค่างานต้นทุน	=	464.56 บาท/ต้น

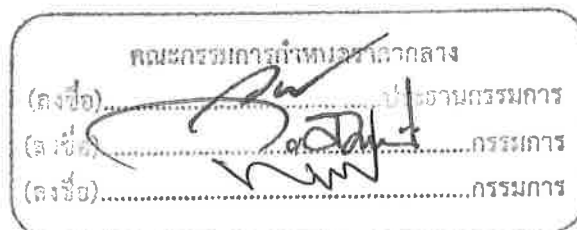

โครงการ : ประกวดราคาจ้างก่อสร้างโครงการปรับปรุงสะพาน บริเวณทางเข้าหมู่บ้านประชาชนเวศน์ ๒ ระยะ ๓ ซ้ำมคลองบางตลาด  
ด้วยวิธีประกวดราคาอิเล็กทรอนิกส์ (e-bidding) / โครงการปรับปรุงสะพาน บริเวณทางเข้าหมู่บ้านประชาชนเวศน์ ๒ ระยะ ๓ ซ้ำมคลองบางตลาด

### รายละเอียดการคำนวณค่างานต้นทุนต่อหน่วย

#### 3 งานโครงสร้างสะพาน

##### 3.1 คอนกรีตโครงสร้าง 320 ksc (Cube)

คอนกรีตโครงสร้าง 320 ksc (Cube)	=	2,579.800 บาท
ค่าแรง	=	329.000 บาท
ค่างานต้นทุน	=	2,908.80 บาท/ลบ.ม.

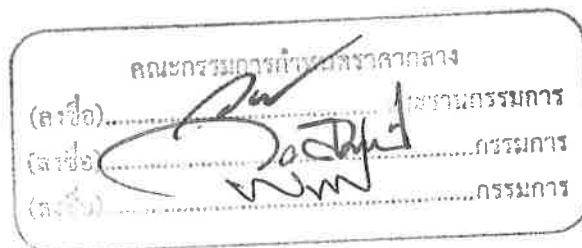

โครงการ : ประเมินราคาจ้างก่อสร้างโครงการปรับปรุงสะพาน บริเวณทางเข้าหมู่บ้านประชาชนเวศน์ ๒ ระยะ ๓ ซ้ำมคลองบางตลาด  
ด้วยวิธีประกวดราคาอิเล็กทรอนิกส์ (e-bidding) / โครงการปรับปรุงสะพาน บริเวณทางเข้าหมู่บ้านประชาชนเวศน์ ๒ ระยะ ๓ ซ้ำมคลองบางตลาด

### รายละเอียดการคำนวณค่างานต้นทุนต่อหน่วย

#### 3 งานโครงสร้างสะพาน

##### 3.2 เหล็ก RB 6 มม. (SR 24)

เหล็ก RB 6 มม. (SR 24) = 19.430 บาท/กก.

ค่าแรง = 4,900.000 บาท/ตัน = 4.900 บาท/กก.

ค่างานต้นทุน = 24.33 บาท/กก.

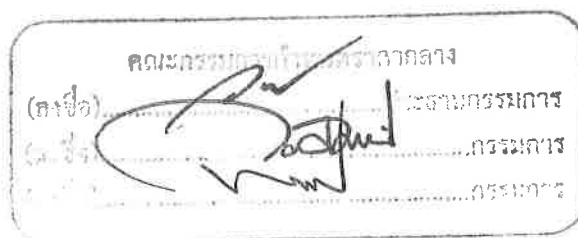

โครงการ : ประกวดราคาจ้างก่อสร้างโครงการปรับปรุงสะพาน บริเวณทางเข้าหมู่บ้านประชาชนเวศน์ ๒ ระยะ ๓ ซ้ำมคลองบางตลาด  
ด้วยวิธีประกวดราคาอิเล็กทรอนิกส์ (e-bidding) / โครงการปรับปรุงสะพาน บริเวณทางเข้าหมู่บ้านประชาชนเวศน์ ๒ ระยะ ๓ ซ้ำมคลองบางตลาด

### รายละเอียดการคำนวณค่างานต้นทุนต่อหน่วย

#### 3 งานโครงสร้างสะพาน

##### 3.3 เหล็ก RB 9 มม. (SR 24)

เหล็ก RB 9 มม. (SR 24) = 18.680 บาท/กก.

ค่าแรง = 4.900.000 บาท/ตัน = 4.900 บาท/กก.

ค่างานต้นทุน = 23.58 บาท/กก.

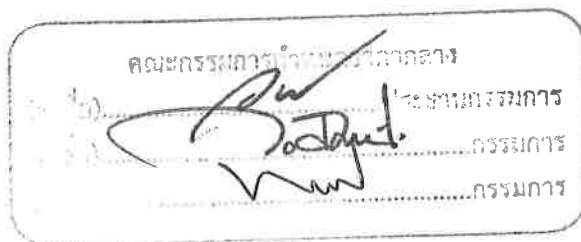

โครงการ : ประกวดราคาจ้างก่อสร้างโครงการปรับปรุงสะพาน บริเวณทางเข้าหมู่บ้านประชาชนิเวณ ๒ ระยะ ๓ ซ้ำมคลองบางตลาด  
ด้วยวิธีประกวดราคาอิเล็กทรอนิกส์ (e-bidding) / โครงการปรับปรุงสะพาน บริเวณทางเข้าหมู่บ้านประชาชนิเวณ ๒ ระยะ ๓ ซ้ำมคลองบางตลาด

### รายละเอียดการคำนวณค่างานต้นทุนต่อหน่วย

#### 3 งานโครงสร้างสะพาน

##### 3.4 เหล็ก DB 12 มม. (SD 40)

เหล็ก DB 12 มม. (SD 40) = 18,100.000 บาท/กก.

ค่าแรง = 3,900.000 บาท/กก. = 3.900 บาท/กก.

ค่างานต้นทุน = 22.68 บาท/กก.



โครงการ : ประกวดราคาจ้างก่อสร้างโครงการปรับปรุงสะพาน บริเวณทางเข้าหมู่บ้านประชาชนวิเศษ ๒ ระยะ ๓ ซ้ำมคลองบางตลาด  
ด้วยวิธีประกวดราคาอิเล็กทรอนิกส์ (e-bidding) / โครงการปรับปรุงสะพาน บริเวณทางเข้าหมู่บ้านประชาชนวิเศษ ๒ ระยะ ๓ ซ้ำมคลองบางตลาด

### รายละเอียดการคำนวณค่างานต้นทุนต่อหน่วย

#### 3 งานโครงสร้างสะพาน

##### 3.5 เหล็ก DB 16 มม. (SD 40)

เหล็ก DB 16 มม. (SD 40) = 17,900.000 บาท/กก.

ค่างาน = 3,900.000 บาท/ตัน = 3.900 บาท/กก.

ค่างานต้นทุน = 22.48 บาท/กก.



โครงการ : ประกวดราคาจ้างก่อสร้างโครงการปรับปรุงสะพาน บริเวณทางเข้าหมู่บ้านประชาชนเวคัน ๒ ระยะ ๓ ซ้ำมคลองบางตลาด  
ด้วยวิธีประกวดราคาอิเล็กทรอนิกส์ (e-bidding) / โครงการปรับปรุงสะพาน บริเวณทางเข้าหมู่บ้านประชาชนเวคัน ๒ ระยะ ๓ ซ้ำมคลองบางตลาด

### รายละเอียดการคำนวณค่างานต้นทุนต่อหน่วย

#### 3 งานโครงสร้างสะพาน

##### 3.6 เหล็ก DB 20 มม. (SD 40)

เหล็ก DB 20 มม. (SD 40) = 17,900.000 บาท/กก.

ค่าแรง = 3,500.000 บาท/ตัน = 3.500 บาท/กก.

ค่างานต้นทุน = 22.08 บาท/กก.



โครงการ : ประกวดราคาจ้างก่อสร้างโครงการปรับปรุงสะพาน บริเวณทางเข้าหมู่บ้านประชาณีเวศน์ ๒ ระยะ ๓ ข้ามคลองบางตลาด  
ด้วยวิธีประกวดราคาอิเล็กทรอนิกส์ (e-bidding) / โครงการปรับปรุงสะพาน บริเวณทางเข้าหมู่บ้านประชาณีเวศน์ ๒ ระยะ ๓ ข้ามคลองบางตลาด

### รายละเอียดการคำนวณค่างานต้นทุนต่อหน่วย

#### 3 งานโครงสร้างสะพาน

##### 3.7 ลวดผูกเหล็กเบอร์ 18

ลวดผูกเหล็ก =  $58.420 / 2.4$  = 24.341 บาท/กก.

ค่างานต้นทุน = 24.34 บาท/กก.

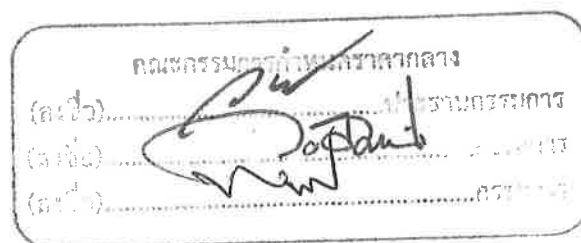

โครงการ : ประกวดราคาจ้างก่อสร้างโครงการปรับปรุงสะพาน บริเวณทางเข้าหมู่บ้านประชาชนเวศน์ ๒ ระยะ ๓ ซ้ำมคลองบางตลาด  
ด้วยวิธีประกวดราคาอิเล็กทรอนิกส์ (e-bidding) / โครงการปรับปรุงสะพาน บริเวณทางเข้าหมู่บ้านประชาชนเวศน์ ๒ ระยะ ๓ ซ้ำมคลองบางตลาด

### รายละเอียดการคำนวณค่างานต้นทุนต่อหน่วย

#### 3 งานโครงสร้างสะพาน

##### 3.8 เหล็กตะแกรง wire mesh 6 mm.@ 0.30x0.30m.#

เหล็กตะแกรง wire mesh 6 mm.@ 0.30x0.30m.# = 48.000 บาท/ตร.ม.

ค่าแรง = 6.000 บาท/ตร.ม.

ค่างานต้นทุน = 54.00 บาท/ตร.ม.

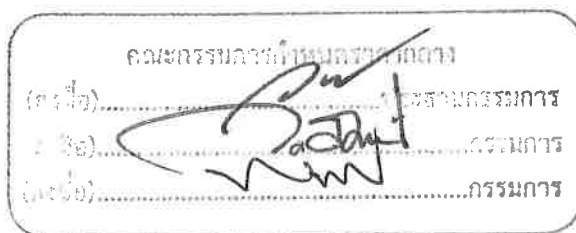

โครงการ : ประกวดราคาจ้างก่อสร้างโครงการปรับปรุงสะพาน บริเวณทางเข้าหมู่บ้านประชาชนเวศน์ ๒ ระยะ ๓ ข้ามคลองบางตลาด  
ด้วยวิธีประกวดราคาอิเล็กทรอนิกส์ (e-bidding) / โครงการปรับปรุงสะพาน บริเวณทางเข้าหมู่บ้านประชาชนเวศน์ ๒ ระยะ ๓ ข้ามคลองบางตลาด

### รายละเอียดการคำนวณค่างานต้นทุนต่อหน่วย

#### 3 งานโครงสร้างสะพาน

##### 3.9 แบบหล่อทั่วไป

ไม้แบบสำหรับงานอย่างง่าย = 363.460 บาท /ตร.ม.

ค่างานต้นทุน = 363.46 บาท/ตร.ม.

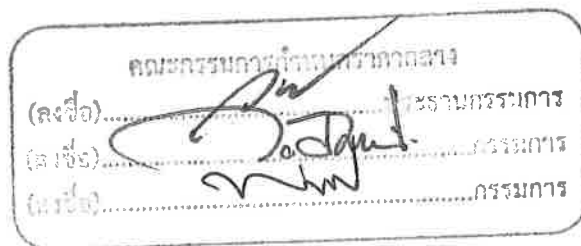

โครงการ : ประกวดราคาจ้างก่อสร้างโครงการปรับปรุงสะพาน บริเวณทางเข้าหมู่บ้านประชาชนเวศน์ ๒ ระยะ ๓ ข้ามคลองบางตลาด  
ด้วยวิธีประกวดราคาอิเล็กทรอนิกส์ (e-bidding) / โครงการปรับปรุงสะพาน บริเวณทางเข้าหมู่บ้านประชาชนเวศน์ ๒ ระยะ ๓ ข้ามคลองบางตลาด

### รายละเอียดการคำนวณค่างานต้นทุนต่อหน่วย

#### 3 งานโครงสร้างสะพาน

##### 3.10 แผ่นพื้นสำเร็จรูป PLANK กว้าง 0.99 เมตร ยาว 11.00 เมตร (ตัวกลาง)

แผ่นพื้นสำเร็จรูป PLANK กว้าง 0.99 เมตร ยาว 11.00 เมตร (ตัวกลาง) = 37,400.000 บาท

ค่างานต้นทุน = 37,400.00 บาท/แผ่น

คณะกรรมการกำหนดราคากลาง	
(ลงชื่อ).....	ประธานกรรมการ
(ลงชื่อ).....	กรรมการ
(ลงชื่อ).....	กรรมการ

โครงการ : ประกวดราคาจ้างก่อสร้างโครงการปรับปรุงสะพาน บริเวณทางเข้าหมู่บ้านประชาชนีเวศน์ ๒ ระยะ ๓ ข้ามคลองบางตลาด  
ด้วยวิธีประกวดราคาอิเล็กทรอนิกส์ (e-bidding) / โครงการปรับปรุงสะพาน บริเวณทางเข้าหมู่บ้านประชาชนีเวศน์ ๒ ระยะ ๓ ข้ามคลองบางตลาด

### รายละเอียดการคำนวณค่างานต้นทุนต่อหน่วย

#### 3 งานโครงสร้างสะพาน

##### 3.11 แผ่นพื้นสำเร็จรูป PLANK กว้าง 0.99 เมตร ยาว 11.00 เมตร (ตัวริม)

แผ่นพื้นสำเร็จรูป PLANK กว้าง 0.99 เมตร ยาว 11.00 เมตร (ตัวริม)	=	38,900.000 บาท
ค่างานต้นทุน	=	38,900.00 บาท/แผ่น



โครงการ : ประกวดราคาจ้างก่อสร้างโครงการปรับปรุงสะพาน บริเวณทางเข้าหมู่บ้านประชาชนเวศน์ ๒ ระยะ ๓ ข้ามคลองบางตลาด ด้วยวิธีประกวดราคาอิเล็กทรอนิกส์ (e-bidding) / โครงการปรับปรุงสะพาน บริเวณทางเข้าหมู่บ้านประชาชนเวศน์ ๒ ระยะ ๓ ข้ามคลองบางตลาด

### รายละเอียดการคำนวณค่างานต้นทุนต่อหน่วย

#### 3 งานโครงสร้างสะพาน

##### 3.12 แผ่นพื้นสำเร็จรูป PLANK กว้าง 0.99 เมตร ยาว 9.00 เมตร (ตัวกลาง)

แผ่นพื้นสำเร็จรูป PLANK กว้าง 0.99 เมตร ยาว 9.00 เมตร (ตัวกลาง) = 24,700.000 บาท

ค่างานต้นทุน = 24,700.00 บาท/แผ่น

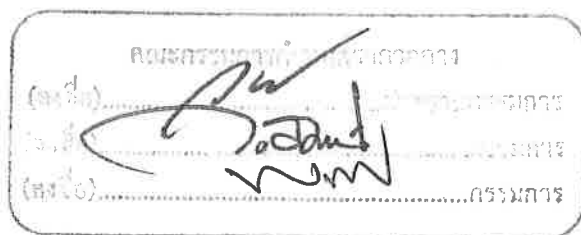

โครงการ : ประกวดราคาจ้างก่อสร้างโครงการปรับปรุงสะพาน บริเวณทางเข้าหมู่บ้านประชาชนเวศน์ ๒ ระยะ ๓ ซ้ำมคลองบางตลาด  
ด้วยวิธีประกวดราคาอิเล็กทรอนิกส์ (e-bidding) / โครงการปรับปรุงสะพาน บริเวณทางเข้าหมู่บ้านประชาชนเวศน์ ๒ ระยะ ๓ ซ้ำมคลองบางตลาด

### รายละเอียดการคำนวณค่างานต้นทุนต่อหน่วย

#### 3 งานโครงสร้างสะพาน

##### 3.13 แผ่นพื้นสำเร็จรูป PLANK กว้าง 0.99 เมตร ยาว 9.00 เมตร (ตัวริม)

แผ่นพื้นสำเร็จรูป PLANK กว้าง 0.99 เมตร ยาว 9.00 เมตร (ตัวริม)	=	26,000.000 บาท
ค่างานต้นทุน	=	26,000.00 บาท/แผ่น

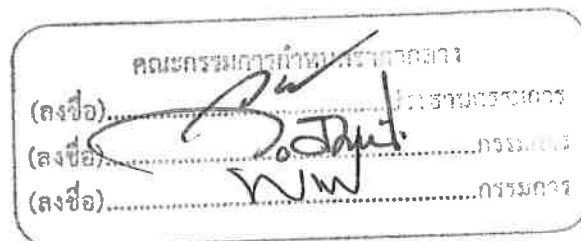

โครงการ : ประกวดราคาจ้างก่อสร้างโครงการปรับปรุงสะพาน บริเวณทางเข้าหมู่บ้านประชานิเวศน์ ๒ ระยะ ๓ ข้ามคลองบางตลาด  
ด้วยวิธีประกวดราคาอิเล็กทรอนิกส์ (e-bidding) / โครงการปรับปรุงสะพาน บริเวณทางเข้าหมู่บ้านประชานิเวศน์ ๒ ระยะ ๓ ข้ามคลองบางตลาด

### รายละเอียดการคำนวณค่างานต้นทุนต่อหน่วย

#### 3 งานโครงสร้างสะพาน

##### 3.14 ค่าแรงติดตั้งแผ่นพื้นสำเร็จรูป PLANK (คิด 20% ของราคาวัสดุ)

ค่าแรงติดตั้งแผ่นพื้นสำเร็จรูป PLANK (คิด 20% ของราคาวัสดุ) = 150,160.000 บาท

ค่างานต้นทุน = 150,160.00 บาท/งาน

คณะกรรมการค่าจ้างประกวดราคา	
(ลงชื่อ).....	ประธานกรรมการ
(ลงชื่อ).....	กรรมการ
(ลงชื่อ).....	กรรมการ

โครงการประกวดราคาจ้างก่อสร้างโครงการปรับปรุงสะพาน บริเวณทางเข้าหมู่บ้านประชาชนเวศน์ ๒ ระยะ ๓ ซ้ำมคลองบางตลาด  
ด้วยวิธีประกวดราคาอิเล็กทรอนิกส์ (e-bidding) / โครงการปรับปรุงสะพาน บริเวณทางเข้าหมู่บ้านประชาชนเวศน์ ๒ ระยะ ๓ ซ้ำมคลองบางตลาด

### รายละเอียดการคำนวณค่างานต้นทุนต่อหน่วย

#### 3 งานโครงสร้างสะพาน

3.15 ยางรองคอสสะพานขนาดกว้าง 15 ซม. หน้า 1 ซม.

ยางรองคอสสะพานขนาดกว้าง 15 ซม. หน้า 1 ซม.

= 150.000 บาท

ค่างานต้นทุน

= 150.00 บาท/ม.

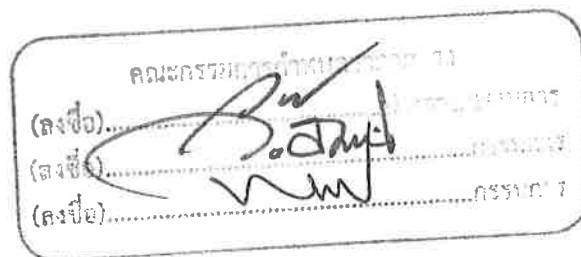

โครงการ : ประกวดราคาจ้างก่อสร้างโครงการปรับปรุงสะพาน บริเวณทางเข้าหมู่บ้านประชาชนเวศน์ ๒ ระยะ ๓ ซ้ำมคลองบางตลาด  
ด้วยวิธีประกวดราคาอิเล็กทรอนิกส์ (e-bidding) / โครงการปรับปรุงสะพาน บริเวณทางเข้าหมู่บ้านประชาชนเวศน์ ๒ ระยะ ๓ ซ้ำมคลองบางตลาด

### รายละเอียดการคำนวณค่างานต้นทุนต่อหน่วย

#### 3 งานโครงสร้างสะพาน

##### 3.16 กระตาศานอ้อยชูปน้ำมันดินกว้าง 0.35 เมตร

กระตาศานอ้อยชูปน้ำมันดินกว้าง 0.35 เมตร

= 85.000 บาท

ค่างานต้นทุน

= 85.00 บาท/ม.

คณะกรรมการกำหนดราคากลาง

(ลงชื่อ).....  
(ลงชื่อ).....  
(ลงชื่อ).....

ประธานกรรมการ  
กรรมการ  
กรรมการ

โครงการ : ประกวดราคาจ้างก่อสร้างโครงการปรับปรุงสะพาน บริเวณทางเข้าหมู่บ้านประชาชนิเวณ ๒ ระยะ ๓ ซ้ำมคลองบางตลาด  
ด้วยวิธีประกวดราคาอิเล็กทรอนิกส์ (e-bidding) / โครงการปรับปรุงสะพาน บริเวณทางเข้าหมู่บ้านประชาชนิเวณ ๒ ระยะ ๓ ซ้ำมคลองบางตลาด

### รายละเอียดการคำนวณค่างานต้นทุนต่อหน่วย

#### 3 งานโครงสร้างสะพาน

##### 3.17 กระดาชานอ้อยชุน้ำมันดินกว้าง 0.50 เมตร

กระดาชานอ้อยชุน้ำมันดินกว้าง 0.50 เมตร

= 105.000 บาท

ค่างานต้นทุน

= 105.00 บาท/ม.

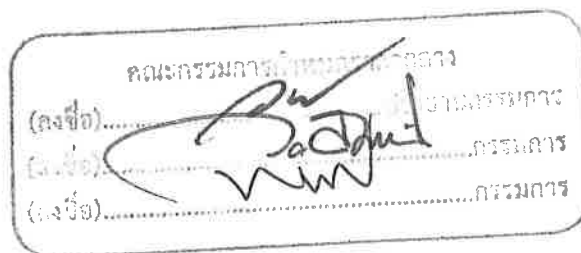

โครงการ : ประกวดราคาจ้างก่อสร้างโครงการปรับปรุงสะพาน บริเวณทางเข้าหมู่บ้านประชานิเวศน์ ๒ ระยะ ๓ ซ้ำมคลองบางตลาด  
ด้วยวิธีประกวดราคาอิเล็กทรอนิกส์ (e-bidding) / โครงการปรับปรุงสะพาน บริเวณทางเข้าหมู่บ้านประชานิเวศน์ ๒ ระยะ ๓ ซ้ำมคลองบางตลาด

### รายละเอียดการคำนวณค่างานต้นทุนต่อหน่วย

#### 3 งานโครงสร้างสะพาน

##### 3.18 หยอดทรายรอยต่อ

ยางแอสฟัลท์ = 27,933.330 บาท/ตัน = 27.933 บาท/ลิตร

ค่างานต้นทุน = 27.93 บาท/ลิตร

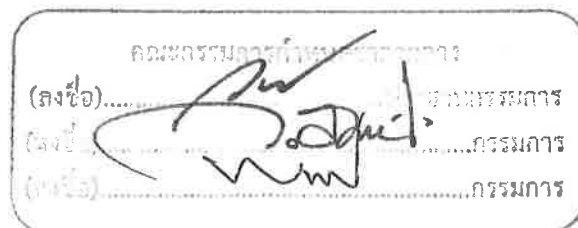

โครงการ : ประกวดราคาจ้างก่อสร้างโครงการปรับปรุงสะพาน บริเวณทางเข้าหมู่บ้านประชาชนเวศน์ ๒ ระยะ ๓ ซ้ำมคลองบางตลาด  
ด้วยวิธีประกวดราคาอิเล็กทรอนิกส์ (e-bidding) / โครงการปรับปรุงสะพาน บริเวณทางเข้าหมู่บ้านประชาชนเวศน์ ๒ ระยะ ๓ ซ้ำมคลองบางตลาด

### รายละเอียดการคำนวณค่างานต้นทุนต่อหน่วย

#### 3 งานโครงสร้างสะพาน

##### 3.19 ท่อ PVC ขนาด 2 นิ้ว ชั้น 8.5

ท่อ PVC ขนาด 2 นิ้ว ชั้น 8.5	=	151.400 บาท
ค่าแรง (คิด 30% ของค่าวัสดุ)	=	45.420 บาท
ค่างานต้นทุน	=	196.82 บาท/ท่อน

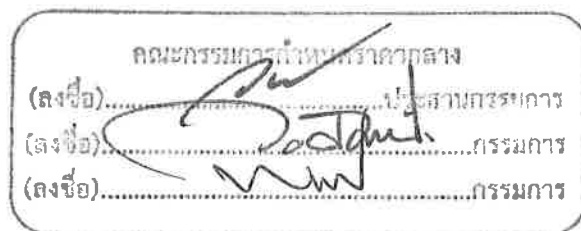

โครงการ : ประกวดราคาจ้างก่อสร้างโครงการปรับปรุงสะพาน บริเวณทางเข้าหมู่บ้านประชานิเวศน์ ๒ ระยะ ๓ ข้ามคลองบางตลาด  
ด้วยวิธีประกวดราคาอิเล็กทรอนิกส์ (e-bidding) / โครงการปรับปรุงสะพาน บริเวณทางเข้าหมู่บ้านประชานิเวศน์ ๒ ระยะ ๓ ข้ามคลองบางตลาด

### รายละเอียดการคำนวณค่างานต้นทุนต่อหน่วย

#### 3 งานโครงสร้างสะพาน

##### 3.20 ค่าบ่มคอนกรีต

ค่าบ่มคอนกรีต = ค่าบ่มผิวทางคอนกรีต = 9.270 บาท

ค่างานต้นทุน = 9.27 บาท/ตร.ม.

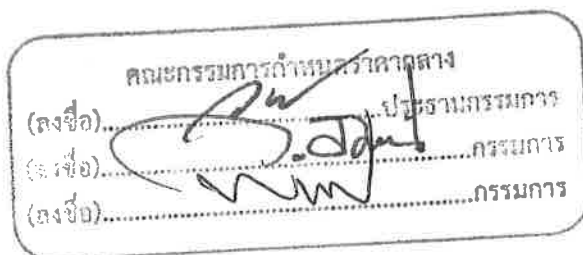

โครงการ : ประกวดราคาจ้างก่อสร้างโครงการปรับปรุงสะพาน บริเวณทางเข้าหมู่บ้านประชานิเวศน์ ๒ ระยะ ๓ ซ้ำมคลองบางตลาด  
ด้วยวิธีประกวดราคาอิเล็กทรอนิกส์ (e-bidding) / โครงการปรับปรุงสะพาน บริเวณทางเข้าหมู่บ้านประชานิเวศน์ ๒ ระยะ ๓ ซ้ำมคลองบางตลาด

### รายละเอียดการคำนวณค่างานต้นทุนต่อหน่วย

#### 3 งานโครงสร้างสะพาน

##### 3.21 ทราฮายาบ

ทราฮายาบรองพื้น	=	513.330 บาท
ค่าแรง	=	121.000 บาท
ค่างานต้นทุน	=	634.33 บาท/ลบ.ม.

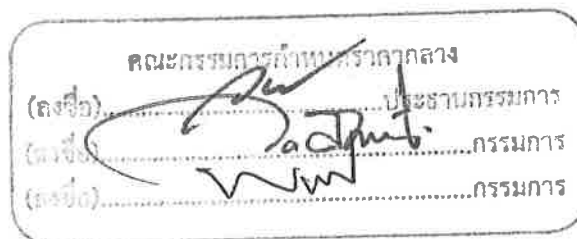

โครงการ : ประกวดราคาจ้างก่อสร้างโครงการปรับปรุงสะพาน บริเวณทางเข้าหมู่บ้านประชาชนเวศน์ ๒ ระยะ ๓ ซ้ำมคลองบางตลาด  
ด้วยวิธีประกวดราคาอิเล็กทรอนิกส์ (e-bidding) / โครงการปรับปรุงสะพาน บริเวณทางเข้าหมู่บ้านประชาชนเวศน์ ๒ ระยะ ๓ ซ้ำมคลองบางตลาด

### รายละเอียดการคำนวณค่างานต้นทุนต่อหน่วย

#### 4 งานป้ายและราวสะพาน

##### 4.1 คอนกรีตโครงสร้าง 320 ksc (Cube)

คอนกรีตโครงสร้าง 320 ksc (Cube)	=	2,579.800 บาท
ค่าแรง	=	329.000 บาท
ค่างานต้นทุน	=	2,908.80 บาท/ลบ.ม.

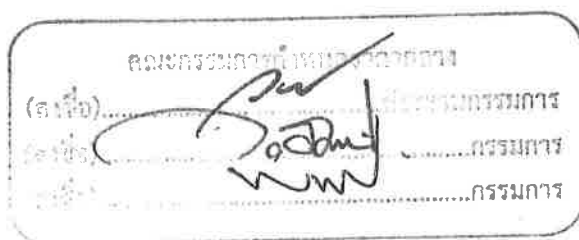

โครงการ : ประกวดราคาจ้างก่อสร้างโครงการปรับปรุงสะพาน บริเวณทางเข้าหมู่บ้านประชาชนเวศน์ ๒ ระยะ ๓ ข้ามคลองบางตลาด  
ด้วยวิธีประกวดราคาอิเล็กทรอนิกส์ (e-bidding) / โครงการปรับปรุงสะพาน บริเวณทางเข้าหมู่บ้านประชาชนเวศน์ ๒ ระยะ ๓ ข้ามคลองบางตลาด

### รายละเอียดการคำนวณค่างานต้นทุนต่อหน่วย

#### 4 งานป้ายและราวสะพาน

##### 4.2 เหล็ก RB 6 มม. (SR 24)

เหล็ก RB 6 มม. (SR 24) = 19.430 บาท/กก.

ค่าแรง = 4,900.000 บาท/ตัน = 4.900 บาท/กก.

ค่างานต้นทุน = 24.33 บาท/กก.

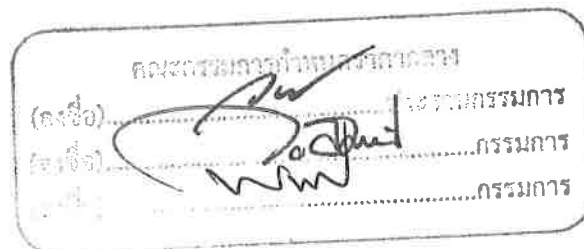

โครงการ : ประกวดราคาจ้างก่อสร้างโครงการปรับปรุงสะพาน บริเวณทางเข้าหมู่บ้านประชาชนเวศน์ ๒ ระยะ ๓ ซ้ำมคลองบางตลาด  
ด้วยวิธีประกวดราคาอิเล็กทรอนิกส์ (e-bidding) / โครงการปรับปรุงสะพาน บริเวณทางเข้าหมู่บ้านประชาชนเวศน์ ๒ ระยะ ๓ ซ้ำมคลองบางตลาด

### รายละเอียดการคำนวณค่างานต้นทุนต่อหน่วย

#### 4 งานป้ายและราวสะพาน

##### 4.3 เหล็ก RB 9 มม. (SR 24)

เหล็ก RB 9 มม. (SR 24) = 18.680 บาท/กก.

ค่าแรง = 4,900.000 บาท/ตัน = 4.900 บาท/กก.

ค่างานต้นทุน = 23.58 บาท/กก.

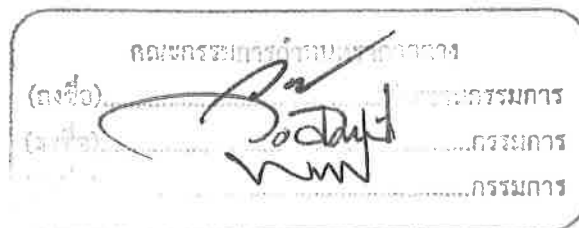

โครงการ : ประกวดราคาจ้างก่อสร้างโครงการปรับปรุงสะพาน บริเวณทางเข้าหมู่บ้านประชาชนิเวณ ๒ ระยะ ๓ ซ้ำมคลองบางตลาด  
ด้วยวิธีประกวดราคาอิเล็กทรอนิกส์ (e-bidding) / โครงการปรับปรุงสะพาน บริเวณทางเข้าหมู่บ้านประชาชนิเวณ ๒ ระยะ ๓ ซ้ำมคลองบางตลาด

### รายละเอียดการคำนวณค่างานต้นทุนต่อหน่วย

#### 4 งานป้ายและราวสะพาน

##### 4.4 ลวดผูกเหล็กเบอร์ 18

ลวดผูกเหล็ก =  $58.420 / 2.4$

= 24.341 บาท

ค่างานต้นทุน

= 24.34 บาท/กก.



โครงการ : ประกวดราคาจ้างก่อสร้างโครงการปรับปรุงสะพาน บริเวณทางเข้าหมู่บ้านประชานิเวศน์ ๒ ระยะ ๓ ข้ามคลองบางตลาด  
ด้วยวิธีประกวดราคาอิเล็กทรอนิกส์ (e-bidding) / โครงการปรับปรุงสะพาน บริเวณทางเข้าหมู่บ้านประชานิเวศน์ ๒ ระยะ ๓ ข้ามคลองบางตลาด

### รายละเอียดการคำนวณค่างานต้นทุนต่อหน่วย

#### 4 งานป้ายและราวสะพาน

##### 4.5 แบบหล่อทั่วไป

แบบหล่อทั่วไป = 363.460 บาท/ตร.ม.

ค่างานต้นทุน = 363.46 บาท/ตร.ม.

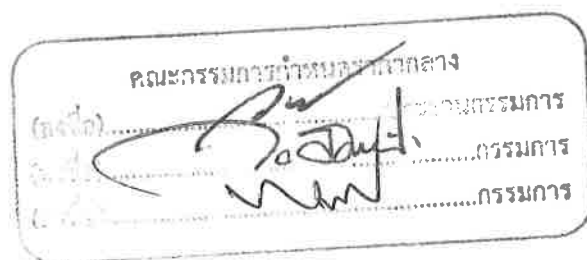

โครงการ : ประกวดราคาจ้างก่อสร้างโครงการปรับปรุงสะพาน บริเวณทางเข้าหมู่บ้านประชาชนเวศน์ ๒ ระยะ ๓ ซ้ำมคลองบางตลาด  
ด้วยวิธีประกวดราคาอิเล็กทรอนิกส์ (e-bidding) / โครงการปรับปรุงสะพาน บริเวณทางเข้าหมู่บ้านประชาชนเวศน์ ๒ ระยะ ๓ ซ้ำมคลองบางตลาด

### รายละเอียดการคำนวณค่างานต้นทุนต่อหน่วย

#### 4 งานป้ายและราวสะพาน

##### 4.6 ผนังก่ออิฐมอญครึ่งแผ่น

ผนังก่ออิฐมอญครึ่งแผ่น	=	282.000 บาท
ค่าแรง	=	104.000 บาท
ค่างานต้นทุน	=	386.00 บาท/ตร.ม.

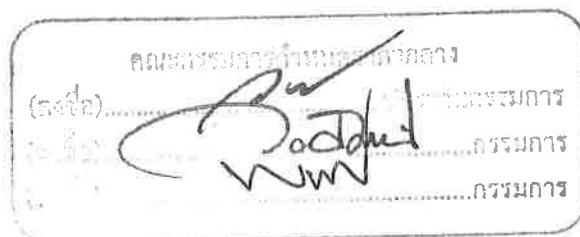

โครงการ : ประกวดราคาจ้างก่อสร้างโครงการปรับปรุงสะพาน บริเวณทางเข้าหมู่บ้านประชาชนเวศน์ ๒ ระยะ ๓ ซ้ำมคลองบางตลาด  
ด้วยวิธีประกวดราคาอิเล็กทรอนิกส์ (e-bidding) / โครงการปรับปรุงสะพาน บริเวณทางเข้าหมู่บ้านประชาชนเวศน์ ๒ ระยะ ๓ ซ้ำมคลองบางตลาด

### รายละเอียดการคำนวณค่างานต้นทุนต่อหน่วย

#### 4 งานป้ายและราวสะพาน

##### 4.7 ฉาบปูนเรียบสองด้าน

ฉาบปูนเรียบสองด้าน	= 95.000 บาท
ค่าแรง	= 96.000 บาท
ค่างานต้นทุน	= 191.00 บาท/ตร.ม.

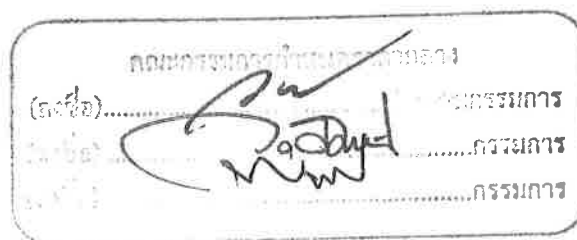

โครงการ : ประกวดราคาจ้างก่อสร้างโครงการปรับปรุงสะพาน บริเวณทางเข้าหมู่บ้านประชาชนเวศน์ ๒ ระยะ ๓ ซ้ำมคลองบางตลาด  
ด้วยวิธีประกวดราคาอิเล็กทรอนิกส์ (e-bidding) / โครงการปรับปรุงสะพาน บริเวณทางเข้าหมู่บ้านประชาชนเวศน์ ๒ ระยะ ๓ ซ้ำมคลองบางตลาด

### รายละเอียดการคำนวณค่างานต้นทุนต่อหน่วย

#### 4 งานป้ายและราวสะพาน

##### 4.8 ทาสีรองพื้น/ทาสีน้ำอะครีลิค

ทาสีรองพื้น/ทาสีน้ำอะครีลิค	=	44.000 บาท
ค่าแรง	=	35.000 บาท
ค่างานต้นทุน	=	79.00 บาท/ตร.ม.

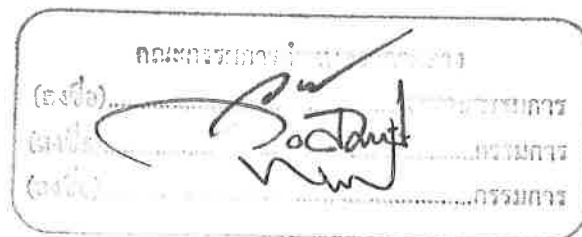

โครงการ : ประกวดราคาจ้างก่อสร้างโครงการปรับปรุงสะพาน บริเวณทางเข้าหมู่บ้านประชาชนเวศน์ ๒ ระยะ ๓ ข้ามคลองบางตลาด  
ด้วยวิธีประกวดราคาอิเล็กทรอนิกส์ (e-bidding) / โครงการปรับปรุงสะพาน บริเวณทางเข้าหมู่บ้านประชาชนเวศน์ ๒ ระยะ ๓ ข้ามคลองบางตลาด

### รายละเอียดการคำนวณค่างานต้นทุนต่อหน่วย

#### 4 งานป้ายและราวสะพาน

##### 4.9 บัวปูนปั้นสำเร็จรูป บัวปูนปั้นสำเร็จรูป ตัวหนังสือและตราสัญลักษณ์

บัวปูนปั้นสำเร็จรูป ตัวหนังสือ	=	55,000.000 บาท
ค่าแรง	=	13,750.000 บาท
ค่างานต้นทุน	=	68,750.00 บาท/ชุด

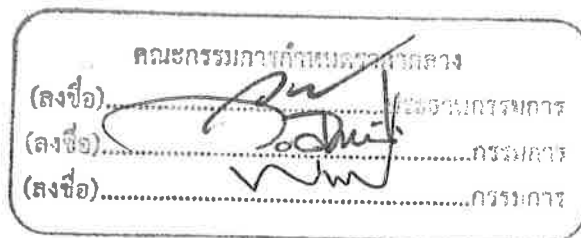

โครงการ : ประกวดราคาจ้างก่อสร้างโครงการปรับปรุงสะพาน บริเวณทางเข้าหมู่บ้านประชาชนเวศน์ ๒ ระยะ ๓ ข้ามคลองบางตลาด  
ด้วยวิธีประกวดราคาอิเล็กทรอนิกส์ (e-bidding) / โครงการปรับปรุงสะพาน บริเวณทางเข้าหมู่บ้านประชาชนเวศน์ ๒ ระยะ ๓ ข้ามคลองบางตลาด

### รายละเอียดการคำนวณค่างานต้นทุนต่อหน่วย

#### 4 งานป้ายและราวสะพาน

##### 4.10 ราวสะพานเหล็กดัดอิตาลี (สะพานที่ 1)

ราวสะพานเหล็กดัดอิตาลี	= 23,000.000 บาท
ค่างานต้นทุน	= 23,000.00 บาท/ตร.ม.

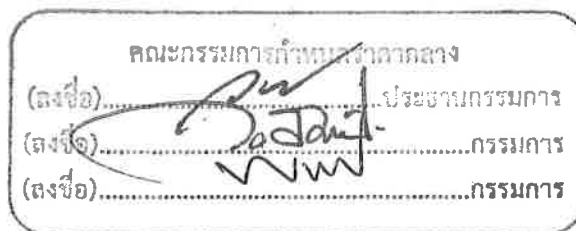

โครงการ : ประกวดราคาจ้างก่อสร้างโครงการปรับปรุงสะพาน บริเวณทางเข้าหมู่บ้านประชาชนเวศน์ ๒ ระยะ ๓ ข้ามคลองบางตลาด  
ด้วยวิธีประกวดราคาอิเล็กทรอนิกส์ (e-bidding) / โครงการปรับปรุงสะพาน บริเวณทางเข้าหมู่บ้านประชาชนเวศน์ ๒ ระยะ ๓ ข้ามคลองบางตลาด

### รายละเอียดการคำนวณค่างานต้นทุนต่อหน่วย

#### 4 งานป้ายและราวสะพาน

##### 4.11 ราวสะพานเหล็กตัดอิตาลี (สะพานที่ 2)

ราวสะพานเหล็กตัดอิตาลี (สะพานที่ 2)	= 26,000.000 บาท/ตร.ม.
ค่างานต้นทุน	= 26,000.00 บาท/ตร.ม.

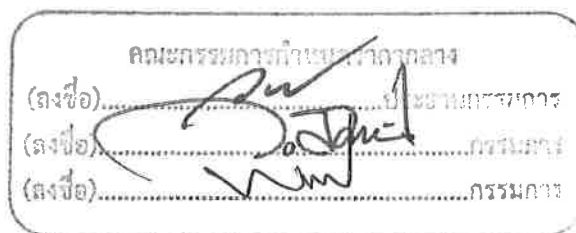

โครงการ : ประกวดราคาจ้างก่อสร้างโครงการปรับปรุงสะพาน บริเวณทางเข้าหมู่บ้านประชาชนเวศน์ ๒ ระยะ ๓ ซ้ำมคลองบางตลาด  
ด้วยวิธีประกวดราคาอิเล็กทรอนิกส์ (e-bidding) / โครงการปรับปรุงสะพาน บริเวณทางเข้าหมู่บ้านประชาชนเวศน์ ๒ ระยะ ๓ ซ้ำมคลองบางตลาด

### รายละเอียดการคำนวณค่างานต้นทุนต่อหน่วย

#### 4 งานป้ายและราวสะพาน

##### 4.12 โคมไฟสปอร์ตไลท์ LED ขนาด 5 วัตต์ IP65

โคมไฟสปอร์ตไลท์ LED ขนาด 5 วัตต์ IP65 = 3,300.000 บาท/ชุด

ค่าแรง = 500.000 บาท/ชุด

ค่างานต้นทุน = 3,800.00 บาท/ชุด

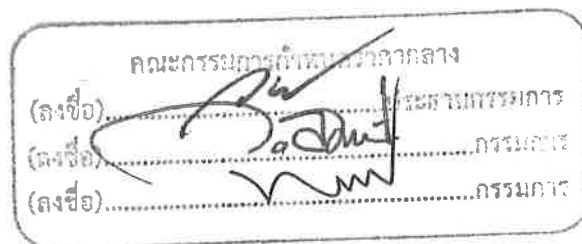

โครงการ : ประกวดราคาจ้างก่อสร้างโครงการปรับปรุงสะพาน บริเวณทางเข้าหมู่บ้านประชานิเวศน์ ๒ ระยะ ๓ ข้ามคลองบางตลาด  
ด้วยวิธีประกวดราคาอิเล็กทรอนิกส์ (e-bidding) / โครงการปรับปรุงสะพาน บริเวณทางเข้าหมู่บ้านประชานิเวศน์ ๒ ระยะ ๓ ข้ามคลองบางตลาด

### รายละเอียดการคำนวณค่างานต้นทุนต่อหน่วย

#### 4 งานป้ายและราวสะพาน

##### 4.13 ไฟ LED Neon Flex 12W ซ่อนใต้พื้นทางเท้า พร้อมอุปกรณ์ครบชุด

ไฟ LED Neon Flex 12W ซ่อนใต้พื้นทางเท้า พร้อมอุปกรณ์ครบชุด = 319.000 บาท/ม.

ค่างานต้นทุน = 319.00 บาท/ม.

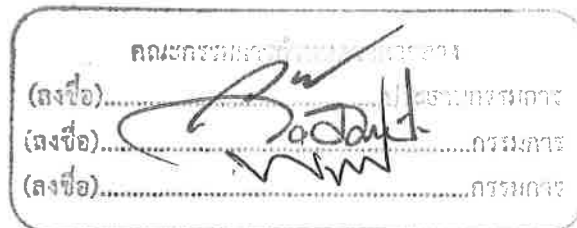

โครงการ : ประกวดราคาจ้างก่อสร้างโครงการปรับปรุงสะพาน บริเวณทางเข้าหมู่บ้านประชาชนเวศน์ ๒ ระยะ ๓ ซ้ำมคลองบางตลาด  
ด้วยวิธีประกวดราคาอิเล็กทรอนิกส์ (e-bidding) / โครงการปรับปรุงสะพาน บริเวณทางเข้าหมู่บ้านประชาชนเวศน์ ๒ ระยะ ๓ ซ้ำมคลองบางตลาด

### รายละเอียดการคำนวณค่างานต้นทุนต่อหน่วย

#### 5 งานซุ้มประตูทางเข้าหมู่บ้าน

5.1 เสาค้ำโคร. รูปตัวไอ ขนาด 0.22 x 0.22 ม. ยาว 18.00 ม.

เสาค้ำโคร. รูปตัวไอ ขนาด 0.22 x 0.22 ม. ยาว 18.00 ม. = 3,114.000 บาท/ต้น

ค่าแรง = 1,047.000 บาท/ต้น

ค่างานต้นทุน = 4,161.00 บาท/ตร.ม.

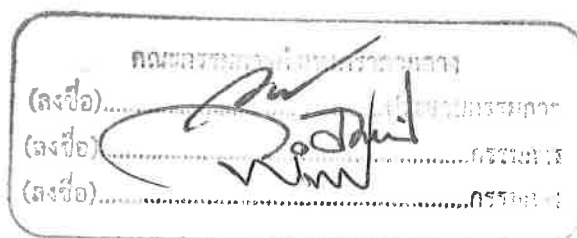

โครงการ : ประกวดราคาจ้างก่อสร้างโครงการปรับปรุงสะพาน บริเวณทางเข้าหมู่บ้านประชาชนเวศน์ ๒ ระยะ ๓ ซ้ำมคลองบางตลาด  
ด้วยวิธีประกวดราคาอิเล็กทรอนิกส์ (e-bidding) / โครงการปรับปรุงสะพาน บริเวณทางเข้าหมู่บ้านประชาชนเวศน์ ๒ ระยะ ๓ ซ้ำมคลองบางตลาด

### รายละเอียดการคำนวณค่างานต้นทุนต่อหน่วย

#### 5 งานขุดประตูทางเข้าหมู่บ้าน

##### 5.2 งานสกัดหัวเสาเข็ม

งานสกัดหัวเสาเข็ม	= 185.000 บาท/ต้น
ค่างานต้นทุน	= 185.00 บาท/ตร.ม.

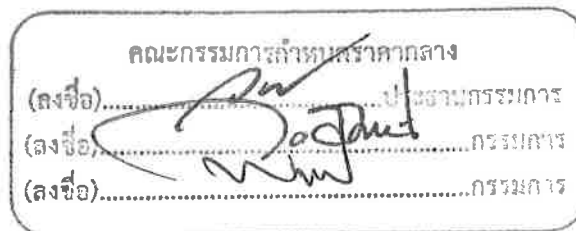

โครงการ : ประกวดราคาจ้างก่อสร้างโครงการปรับปรุงสะพาน บริเวณทางเข้าหมู่บ้านประชาชนเวศน์ ๒ ระยะ ๓ ข้ามคลองบางตลาด  
ด้วยวิธีประกวดราคาอิเล็กทรอนิกส์ (e-bidding) / โครงการปรับปรุงสะพาน บริเวณทางเข้าหมู่บ้านประชาชนเวศน์ ๒ ระยะ ๓ ข้ามคลองบางตลาด

### รายละเอียดการคำนวณค่างานต้นทุนต่อหน่วย

#### 5 งานขุดประตูดูทางเข้าหมู่บ้าน

##### 5.3 คอนกรีตโครงสร้าง 320 ksc (Cube)

คอนกรีตโครงสร้าง 320 ksc (Cube)	=	2,579.800 บาท
ค่าแรง	=	329.000 บาท
ค่างานต้นทุน	=	2,908.80 บาท/ลบ.ม.

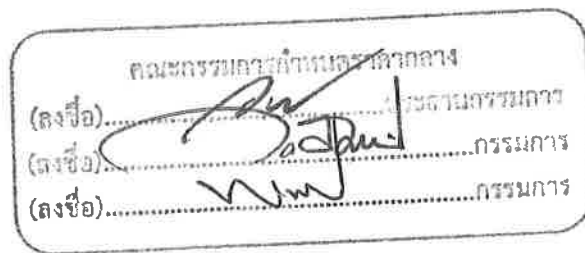

โครงการ : ประกวดราคาจ้างก่อสร้างโครงการปรับปรุงสะพาน บริเวณทางเข้าหมู่บ้านประชาชนิเวณ ๒ ระยะ ๓ ข้ามคลองบางตลาด ด้วยวิธีประกวดราคาอิเล็กทรอนิกส์ (e-bidding) / โครงการปรับปรุงสะพาน บริเวณทางเข้าหมู่บ้านประชาชนิเวณ ๒ ระยะ ๓ ข้ามคลองบางตลาด

### รายละเอียดการคำนวณค่างานต้นทุนต่อหน่วย

#### 5 งานขุดประตู่ทางเข้าหมู่บ้าน

##### 5.4 ทรายหยาบ หนา 0.10 ม.

ทรายหยาบรองพื้น หนา 0.30 ม.	=	513.330 บาท
ค่าง	=	121.000 บาท
ค่างงานต้นทุน	=	634.33 บาท/ลบ.ม.

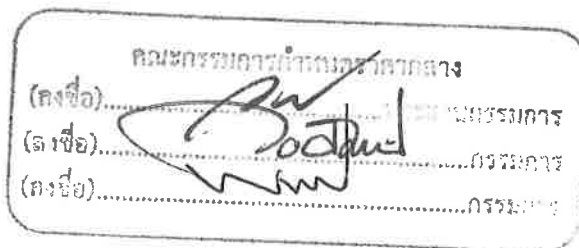

โครงการ : ประกวดราคาจ้างก่อสร้างโครงการปรับปรุงสะพาน บริเวณทางเข้าหมู่บ้านประชาชนเวศน์ ๒ ระยะ ๓ ซ้ำมคลองบางตลาด  
ด้วยวิธีประกวดราคาอิเล็กทรอนิกส์ (e-bidding) / โครงการปรับปรุงสะพาน บริเวณทางเข้าหมู่บ้านประชาชนเวศน์ ๒ ระยะ ๓ ซ้ำมคลองบางตลาด

### รายละเอียดการคำนวณค่างานต้นทุนต่อหน่วย

#### 5 งานขุดประตูดูทางเข้าหมู่บ้าน

##### 5.5 คอนกรีตหยาบ หน้า 0.05 ม.

คอนกรีตหยาบ หน้า 0.05 ม.	=	1,804.080 บาท/ลบ.ม.
ค่าแรง	=	427.000 บาท/ลบ.ม.
ค่างานต้นทุน	=	2,231.08 บาท/ลบ.ม.



โครงการ : ประกวดราคาจ้างก่อสร้างโครงการปรับปรุงสะพาน บริเวณทางเข้าหมู่บ้านประชาชนเวศน์ ๒ ระยะ ๓ ซ้ำมคลองบางตลาด  
ด้วยวิธีประกวดราคาอิเล็กทรอนิกส์ (e-bidding) / โครงการปรับปรุงสะพาน บริเวณทางเข้าหมู่บ้านประชาชนเวศน์ ๒ ระยะ ๓ ซ้ำมคลองบางตลาด

### รายละเอียดการคำนวณค่างานต้นทุนต่อหน่วย

#### 5 งานซุ้มประตูทางเข้าหมู่บ้าน

##### 5.6 เหล็ก DB 16 มม.

เหล็ก DB 16 มม. = 18.580 บาท/กก.

ค่าแรง = 3,900.000 บาท/ตัน = 3.900 บาท/กก.

ค่างานต้นทุน = 22.48 บาท/กก.

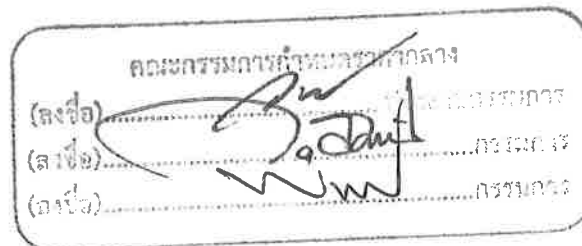

โครงการ : ประกวดราคาจ้างก่อสร้างโครงการปรับปรุงสะพาน บริเวณทางเข้าหมู่บ้านประชาชนเวศน์ ๒ ระยะ ๓ ซ้ำมคลองบางตลาด  
ด้วยวิธีประกวดราคาอิเล็กทรอนิกส์ (e-bidding) / โครงการปรับปรุงสะพาน บริเวณทางเข้าหมู่บ้านประชาชนเวศน์ ๒ ระยะ ๓ ซ้ำมคลองบางตลาด

### รายละเอียดการคำนวณค่างานต้นทุนต่อหน่วย

#### 5 งานขุดประตูดูทางเข้าหมู่บ้าน

##### 5.7 เหล็ก RB 9 มม.

เหล็ก RB 9 มม. (SR 24) = 18.680 บาท/กก.

ค่าแรง = 4,900.000 บาท/ตัน = 4.900 บาท

ค่างานต้นทุน = 23.58 บาท/กก.

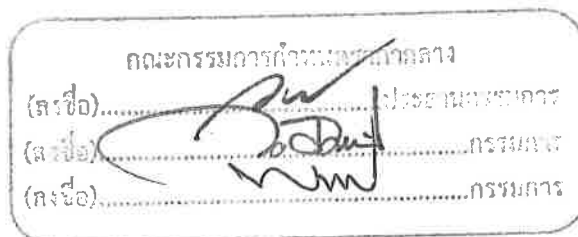

โครงการ : ประกวดราคาจ้างก่อสร้างโครงการปรับปรุงสะพาน บริเวณทางเข้าหมู่บ้านประชาชนเวศน์ ๒ ระยะ ๓ ซ้ำมคลองบางตลาด  
ด้วยวิธีประกวดราคาอิเล็กทรอนิกส์ (e-bidding) / โครงการปรับปรุงสะพาน บริเวณทางเข้าหมู่บ้านประชาชนเวศน์ ๒ ระยะ ๓ ซ้ำมคลองบางตลาด

### รายละเอียดการคำนวณค่างานต้นทุนต่อหน่วย

#### 5 งานซ่อมประตูทางเข้าหมู่บ้าน

##### 5.8 เหล็ก RB 6 มม.

เหล็ก RB 6 มม.	=	19.430 บาท/กก.
ค่าแรง = 4,900.000 บาท/ตัน	=	4.900 บาท/กก.
ค่างานต้นทุน	=	24.33 บาท/กก.

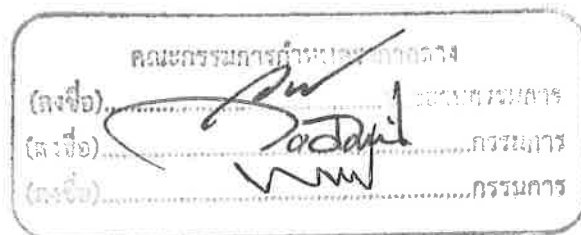

โครงการ : ประกวดราคาจ้างก่อสร้างโครงการปรับปรุงสะพาน บริเวณทางเข้าหมู่บ้านประชานิเวศน์ ๒ ระยะ ๓ ข้ามคลองบางตลาด  
ด้วยวิธีประกวดราคาอิเล็กทรอนิกส์ (e-bidding) / โครงการปรับปรุงสะพาน บริเวณทางเข้าหมู่บ้านประชานิเวศน์ ๒ ระยะ ๓ ข้ามคลองบางตลาด

### รายละเอียดการคำนวณค่างานต้นทุนต่อหน่วย

#### 5 งานซ่อมประตูทางเข้าหมู่บ้าน

##### 5.9 ลวดผูกเหล็กเบอร์ 18

ลวดผูกเหล็ก =  $58.420 / 2.4$

= 24.341 บาท

ค่างานต้นทุน

= 24.34 บาท/กก.

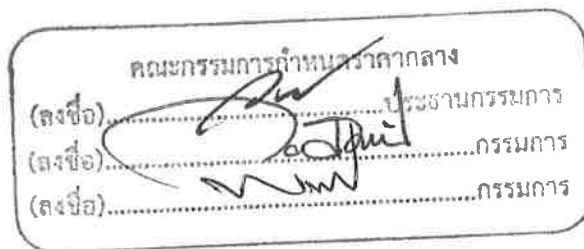

โครงการ : ประกวดราคาจ้างก่อสร้างโครงการปรับปรุงสะพาน บริเวณทางเข้าหมู่บ้านประชาชนเวศน์ ๒ ระยะ ๓ ข้ามคลองบางตลาด  
ด้วยวิธีประกวดราคาอิเล็กทรอนิกส์ (e-bidding) / โครงการปรับปรุงสะพาน บริเวณทางเข้าหมู่บ้านประชาชนเวศน์ ๒ ระยะ ๓ ข้ามคลองบางตลาด

### รายละเอียดการคำนวณค่างานต้นทุนต่อหน่วย

#### 5 งานขุดประตูดูทางเข้าหมู่บ้าน

##### 5.10 แบบหล่อทั่วไป

แบบหล่อทั่วไป

= 363,460 บาท/ตร.ม.

ค่างานต้นทุน

= 363.46 บาท/ตร.ม.

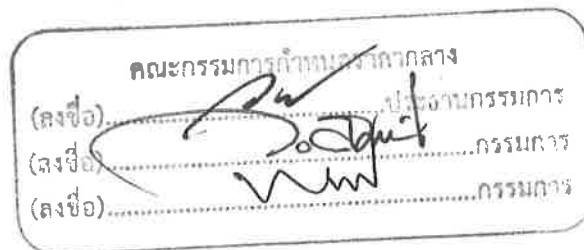

โครงการ : ประกวดราคาจ้างก่อสร้างโครงการปรับปรุงสะพาน บริเวณทางเข้าหมู่บ้านประชานีเวศน์ ๒ ระยะ ๓ ข้ามคลองบางตลาด  
ด้วยวิธีประกวดราคาอิเล็กทรอนิกส์ (e-bidding) / โครงการปรับปรุงสะพาน บริเวณทางเข้าหมู่บ้านประชานีเวศน์ ๒ ระยะ ๓ ข้ามคลองบางตลาด

### รายละเอียดการคำนวณค่างานต้นทุนต่อหน่วย

#### 5 งานซุ้มประตูทางเข้าหมู่บ้าน

##### 5.11 Steel Plate 0.30x0.30 ม. ทหนา 9 มม.

Steel Plate 0.30x0.30 ม. ทหนา 9 มม. = 150.000 บาท/ชุด

ค่างานต้นทุน = 150.00 บาท/ชุด

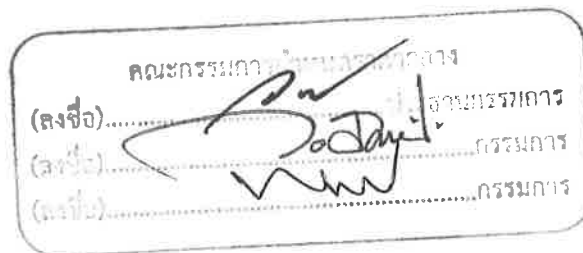

โครงการ : ประกวดราคาจ้างก่อสร้างโครงการปรับปรุงสะพาน บริเวณทางเข้าหมู่บ้านประชาชนเวศน์ ๒ ระยะ ๓ ซ้ำมคลองบางตลาด  
ด้วยวิธีประกวดราคาอิเล็กทรอนิกส์ (e-bidding) / โครงการปรับปรุงสะพาน บริเวณทางเข้าหมู่บ้านประชาชนเวศน์ ๒ ระยะ ๓ ซ้ำมคลองบางตลาด

### รายละเอียดการคำนวณค่างานต้นทุนต่อหน่วย

#### 5 งานซุ่มประตูดงเข้าหมู่บ้าน

5.12 J-Bolt M-16 ยาว 0.30 ม.

J-Bolt M-16 ยาว 0.30 ม.

= 88.790 บาท/ชุด

ค่างานต้นทุน

= 88.79 บาท/ชุด

คณะกรรมการกำกับและตรวจสอบการ  
(ลงชื่อ).....  
(ลงชื่อ).....  
(ลงชื่อ).....

โครงการ : ประกวดราคาจ้างก่อสร้างโครงการปรับปรุงสะพาน บริเวณทางเข้าหมู่บ้านประชานิเวศน์ ๒ ระยะ ๓ ซ้ำมคลองบางตลาด  
ด้วยวิธีประกวดราคาอิเล็กทรอนิกส์ (e-bidding) / โครงการปรับปรุงสะพาน บริเวณทางเข้าหมู่บ้านประชานิเวศน์ ๒ ระยะ ๓ ซ้ำมคลองบางตลาด

### รายละเอียดการคำนวณค่างานต้นทุนต่อหน่วย

#### 5 งานซุ่มประตูทางเข้าหมู่บ้าน

##### 5.13 เหล็ก H - 200 x 200 x 49.9 กก./ม.

เหล็ก H - 200 x 200 x 49.9 กก./ม.	=	25.970 บาท/กก.
ค่าแรง	=	12.000 บาท/กก.
ค่างานต้นทุน	=	37.96 บาท/กก.

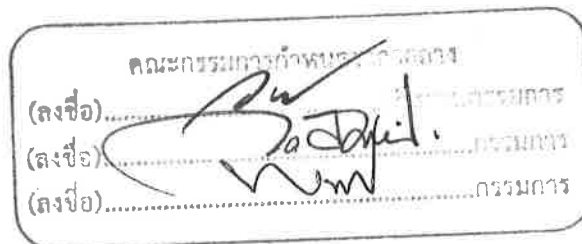

โครงการ : ประกวดราคาจ้างก่อสร้างโครงการปรับปรุงสะพาน บริเวณทางเข้าหมู่บ้านประชาชนเวศน์ ๒ ระยะ ๓ ซ้ำมคลองบางตลาด  
ด้วยวิธีประกวดราคาอิเล็กทรอนิกส์ (e-bidding) / โครงการปรับปรุงสะพาน บริเวณทางเข้าหมู่บ้านประชาชนเวศน์ ๒ ระยะ ๓ ซ้ำมคลองบางตลาด

### รายละเอียดการคำนวณค่างานต้นทุนต่อหน่วย

#### 5 งานขุดประตูดูทางเข้าหมู่บ้าน

5.14 เหล็ก I - 200 x 150 x 50.4 กก./ม.

เหล็ก I - 200 x 150 x 50.4 กก./ม. = 31.500 บาท/กก.

ค่าแรง = 12.000 บาท/กก.

ค่างานต้นทุน = 43.50 บาท/กก.

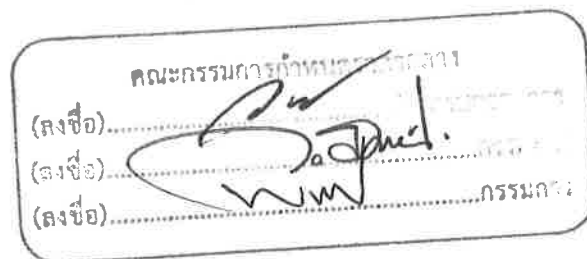

โครงการ : ประกวดราคาจ้างก่อสร้างโครงการปรับปรุงสะพาน บริเวณทางเข้าหมู่บ้านประชานิเวศน์ ๒ ระยะ ๓ ซ้ำมคลองบางตลาด  
ด้วยวิธีประกวดราคาอิเล็กทรอนิกส์ (e-bidding) / โครงการปรับปรุงสะพาน บริเวณทางเข้าหมู่บ้านประชานิเวศน์ ๒ ระยะ ๓ ซ้ำมคลองบางตลาด

### รายละเอียดการคำนวณค่างานต้นทุนต่อหน่วย

#### 5 งานซุ้มประตูทางเข้าหมู่บ้าน

5.15 เหล็กกล่อง -  $150 \times 75 \times 3.2 \times 10.80$  กก./ม.

เหล็กกล่อง -  $150 \times 75 \times 3.2 \times 10.80$  กก./ม. = 22.120 บาท/กก.

ค่าแรง = 12.000 บาท/กก.

ค่างานต้นทุน = 34.12 บาท/กก.

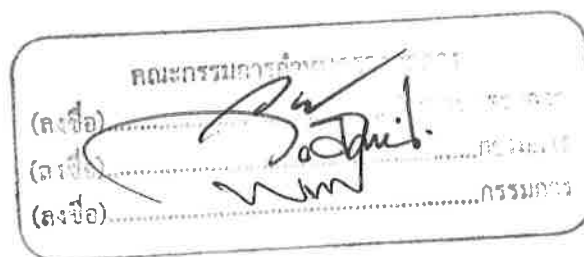

โครงการ : ประกวดราคาจ้างก่อสร้างโครงการปรับปรุงสะพาน บริเวณทางเข้าหมู่บ้านประชาชนเวศน์ ๒ ระยะ ๓ ซ้ำมคลองบางตลาด  
ด้วยวิธีประกวดราคาอิเล็กทรอนิกส์ (e-bidding) / โครงการปรับปรุงสะพาน บริเวณทางเข้าหมู่บ้านประชาชนเวศน์ ๒ ระยะ ๓ ซ้ำมคลองบางตลาด

### รายละเอียดการคำนวณค่างานต้นทุนต่อหน่วย

#### 5 งานขุดประตูดูทางเข้าหมู่บ้าน

5.16 เหล็กกล่อง - 38 x 38 x 2.3 x 2.47 กก./ม.

เหล็กกล่อง - 38 x 38 x 2.3 x 2.47 กก./ม.

= 21.710 บาท/กก.

ค่าแรง

= 12.000 บาท/กก.

ค่างานต้นทุน

= 33.71 บาท/กก.

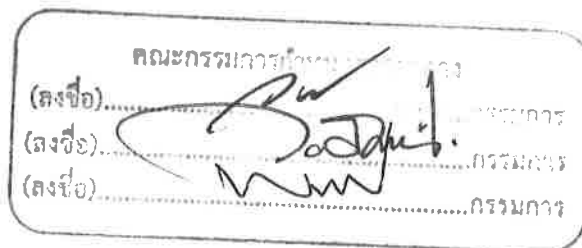

โครงการ : ประกวดราคาจ้างก่อสร้างโครงการปรับปรุงสะพาน บริเวณทางเข้าหมู่บ้านประชาชนเวศน์ ๒ ระยะ ๓ ซ้ำมคลองบางตลาด  
ด้วยวิธีประกวดราคาอิเล็กทรอนิกส์ (e-bidding) / โครงการปรับปรุงสะพาน บริเวณทางเข้าหมู่บ้านประชาชนเวศน์ ๒ ระยะ ๓ ซ้ำมคลองบางตลาด

### รายละเอียดการคำนวณค่างานต้นทุนต่อหน่วย

#### 5 งานซุ้มประตูทางเข้าหมู่บ้าน

5.17 กรูแผ่นอลูมิเนียมคอมโพสิตที่ใส่กลางชนิดทนไฟ ไม่น้อยกว่า 4 มม. เคลือบสี พร้อมโครงคร่าเหล็ก

กรูแผ่นอลูมิเนียมคอมโพสิตที่ใส่กลางชนิดทนไฟ ไม่น้อยกว่า 4 มม. = 2,550.000 บาท/ตร.ม.

เคลือบสี พร้อมโครงคร่าเหล็ก

ค่างานต้นทุน = 2,550.00 บาท/ตร.ม.

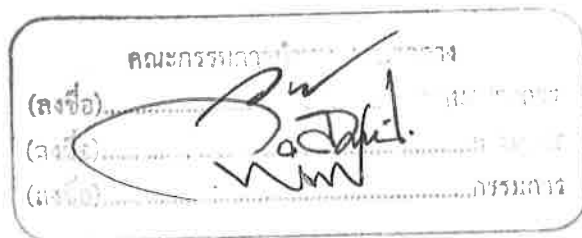

โครงการ : ประกวดราคาจ้างก่อสร้างโครงการปรับปรุงสะพาน บริเวณทางเข้าหมู่บ้านประชาชนเวศน์ ๒ ระยะ ๓ ข้ามคลองบางตลาด  
ด้วยวิธีประกวดราคาอิเล็กทรอนิกส์ (e-bidding) / โครงการปรับปรุงสะพาน บริเวณทางเข้าหมู่บ้านประชาชนเวศน์ ๒ ระยะ ๓ ข้ามคลองบางตลาด

### รายละเอียดการคำนวณค่างานต้นทุนต่อหน่วย

#### 5 งานซ่อมประตูทางเข้าหมู่บ้าน

##### 5.18 กรูแผ่นตบแต่งระแนงไม้สังเคราะห์ หน้าระแนงร่อง 1" พร้อมโครงคร่าวเหล็ก

กรูแผ่นตบแต่งระแนงไม้สังเคราะห์ หน้าระแนงร่อง 1" = 3,643.200 บาท/ตร.ม.

พร้อมโครงคร่าวเหล็ก

ค่าแรง = 1,550.000 บาท/ตร.ม.

ค่างานต้นทุน = 5,193.20 บาท/ตร.ม.



โครงการ : ประกวดราคาจ้างก่อสร้างโครงการปรับปรุงสะพาน บริเวณทางเข้าหมู่บ้านประชานิเวศน์ ๒ ระยะ ๓ ข้ามคลองบางตลาด  
ด้วยวิธีประกวดราคาอิเล็กทรอนิกส์ (e-bidding) / โครงการปรับปรุงสะพาน บริเวณทางเข้าหมู่บ้านประชานิเวศน์ ๒ ระยะ ๓ ข้ามคลองบางตลาด

### รายละเอียดการคำนวณค่างานต้นทุนต่อหน่วย

#### 5 งานขุดประตูทางเข้าหมู่บ้าน

##### 5.19 ตราสัญลักษณ์เทศบาลสแตนเลส ขนาด 0.80 ม.

ตราสัญลักษณ์เทศบาลสแตนเลส ขนาด 0.80 ม. = 15,000,000 บาท/ชุด

ค่างานต้นทุน = 15,000.00 บาท/ชุด

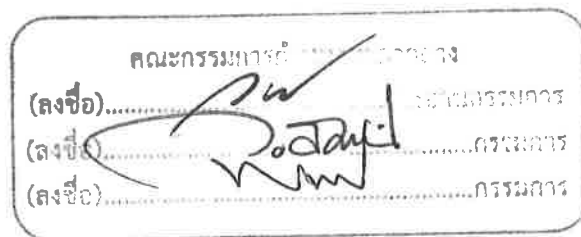

โครงการ : ประกวดราคาจ้างก่อสร้างโครงการปรับปรุงสะพาน บริเวณทางเข้าหมู่บ้านประชาชนเวศน์ ๒ ระยะ ๓ ซ้ำมคลองบางตลาด  
ด้วยวิธีประกวดราคาอิเล็กทรอนิกส์ (e-bidding) / โครงการปรับปรุงสะพาน บริเวณทางเข้าหมู่บ้านประชาชนเวศน์ ๒ ระยะ ๓ ซ้ำมคลองบางตลาด

### รายละเอียดการคำนวณค่างานต้นทุนต่อหน่วย

#### 5 งานซุ้มประตูทางเข้าหมู่บ้าน

##### 5.20 ตัวอักษรสแตนเลสตัวนูน สูงไม่น้อยกว่า 0.30 ม.

ตัวอักษรสแตนเลสตัวนูน สูงไม่น้อยกว่า 0.30 ม. = 45,000.000 บาท/ชุด

ค่างานต้นทุน = 45,000.00 บาท/ชุด

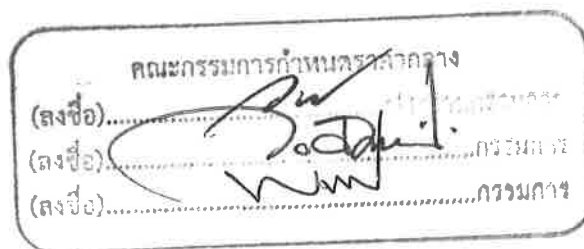

โครงการ : ประกวดราคาจ้างก่อสร้างโครงการปรับปรุงสะพาน บริเวณทางเข้าหมู่บ้านประชาชนเวศน์ ๒ ระยะ ๓ ซ้ำมคลองบางตลาด  
ด้วยวิธีประกวดราคาอิเล็กทรอนิกส์ (e-bidding) / โครงการปรับปรุงสะพาน บริเวณทางเข้าหมู่บ้านประชาชนเวศน์ ๒ ระยะ ๓ ซ้ำมคลองบางตลาด

### รายละเอียดการคำนวณค่างานต้นทุนต่อหน่วย

#### 5 งานซ่อมประตูทางเข้าหมู่บ้าน

##### 5.21 โคมไฟดาวนไลท์ฝังฝ้าเพดาน LED ขนาด 12 วัตต์

โคมไฟดาวนไลท์ฝังฝ้าเพดาน LED ขนาด 12 วัตต์	=	680.000 บาท/ชุด
ค่าแรง	=	118.000 บาท/ชุด
ค่างานต้นทุน	=	798.00 บาท/ชุด

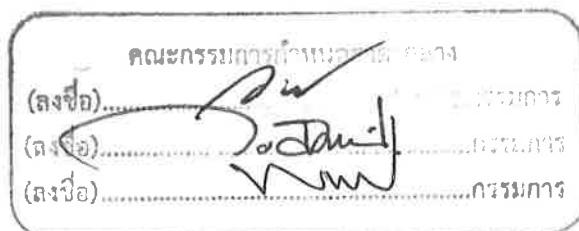

โครงการ : ประกวดราคาจ้างก่อสร้างโครงการปรับปรุงสะพาน บริเวณทางเข้าหมู่บ้านประชาชนีเวศน์ ๒ ระยะ ๓ ซ้ำมคลองบางตลาด  
ด้วยวิธีประกวดราคาอิเล็กทรอนิกส์ (e-bidding) / โครงการปรับปรุงสะพาน บริเวณทางเข้าหมู่บ้านประชาชนีเวศน์ ๒ ระยะ ๓ ซ้ำมคลองบางตลาด

### รายละเอียดการคำนวณค่างานต้นทุนต่อหน่วย

#### 5 งานซ่อมประตูทางเข้าหมู่บ้าน

##### 5.22 ไฟ LED Neon Flex 12W ซ่อนด้านหลังตัวอักษร พร้อมอุปกรณ์ครบชุด

ไฟ LED Neon Flex 12W ซ่อนด้านหลังตัวอักษร พร้อมอุปกรณ์ครบชุด = 319.000

ค่างานต้นทุน = 319.00 บาท/ม.

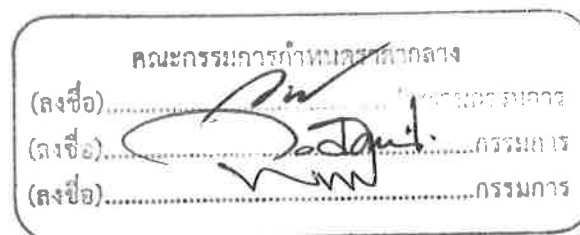

โครงการ : ประกวดราคาจ้างก่อสร้างโครงการปรับปรุงสะพาน บริเวณทางเข้าหมู่บ้านประชาณีเวศน์ ๒ ระยะ ๓ ข้ามคลองบางตลาด  
ด้วยวิธีประกวดราคาอิเล็กทรอนิกส์ (e-bidding) / โครงการปรับปรุงสะพาน บริเวณทางเข้าหมู่บ้านประชาณีเวศน์ ๒ ระยะ ๓ ข้ามคลองบางตลาด

### รายละเอียดการคำนวณค่างานต้นทุนต่อหน่วย

#### 6 งานอื่นๆ

##### 6.1 โคมไฟฟลูออโรลูมิเนียม LED 30 วัตต์ พร้อมเสาอลูมิเนียม ๘ 3"

โคมไฟฟลูออโรลูมิเนียม LED 30 วัตต์ พร้อมเสาอลูมิเนียม ๘ 3" = 65,000.000 บาท

ค่างานต้นทุน = 65,000.00 บาท/ต้น

คณะกรรมการให้หมายประกวดกลาง

(ลงชื่อ).....กรรมการ

(ลงชื่อ).....กรรมการ

(ลงชื่อ).....กรรมการ

โครงการ : ประกวดราคาจ้างก่อสร้างโครงการปรับปรุงสะพาน บริเวณทางเข้าหมู่บ้านประชาชนเวศน์ ๒ ระยะ ๓ ข้ามคลองบางตลาด  
ด้วยวิธีประกวดราคาอิเล็กทรอนิกส์ (e-bidding) / โครงการปรับปรุงสะพาน บริเวณทางเข้าหมู่บ้านประชาชนเวศน์ ๒ ระยะ ๓ ข้ามคลองบางตลาด

### รายละเอียดการคำนวณค่างานต้นทุนต่อหน่วย

#### 6 งานอื่นๆ

##### 6.2 งานทาสีตีเส้น (สีเหลือง)

งานทาสีตีเส้น (สีเหลือง)

= 290.000 บาท

ค่างานต้นทุน

= 290.00 บาท/ตร.ม.

คณะกรรมการพิจารณาประกวดราคา

(ลงชื่อ).....

(ลงชื่อ).....

(ลงชื่อ).....

.....

.....

.....

โครงการ : ประกวดราคาจ้างก่อสร้างโครงการปรับปรุงสะพาน บริเวณทางเข้าหมู่บ้านประชาชนิเวณ ๒ ระยะ ๓ ซ้ำมคลองบางตลาด  
ด้วยวิธีประกวดราคาอิเล็กทรอนิกส์ (e-bidding) / โครงการปรับปรุงสะพาน บริเวณทางเข้าหมู่บ้านประชาชนิเวณ ๒ ระยะ ๓ ซ้ำมคลองบางตลาด

### รายละเอียดการคำนวณค่างานต้นทุนต่อหน่วย

#### 6 งานอื่นๆ

##### 6.3 ป้ายเหล็กประชาสัมพันธ์โครงการ

ป้ายเหล็กประชาสัมพันธ์โครงการ

= 3,280.000 บาท

ค่างานต้นทุน

= 3,280.00 บาท/ป้าย

คณะกรรมการกำหนดราคากลาง

(ลงชื่อ).....กรรมการ

(ลงชื่อ).....กรรมการ

(ลงชื่อ).....กรรมการ

**แบบสรุปรวมค่าใช้จ่ายพิเศษตามข้อกำหนดและค่าใช้จ่ายอื่นที่จำเป็นต่อมี  
งานก่อสร้างทาง สะพานและท่อเหลี่ยม**

ชื่อโครงการ/งานก่อสร้าง      ประมวลราคาจ้างก่อสร้างโครงการปรับปรุงสะพาน บริเวณทางเข้าหมู่บ้านประชาชนเวศน์ ๒ ระยะ ๓ ซ้ำมคลองบางตลาด ด้วยวิธีประกวดราคาอิเล็กทรอนิกส์ (e-bidding) /  
โครงการปรับปรุงสะพาน บริเวณทางเข้าหมู่บ้านประชาชนเวศน์ ๒ ระยะ ๓ ซ้ำมคลองบางตลาด

สถานที่ก่อสร้าง ตำบล      บางตลาด      อำเภอ      ปากเกร็ด      จังหวัด      นนทบุรี      แบบเลขที่      กส.6/2569

หน่วยงานเจ้าของโครงการ/งานก่อสร้าง      เทศบาลนครปากเกร็ด / เทศบาลนครปากเกร็ด

คำนวณราคากลางโดย      คณะกรรมการกำหนดราคากลาง      เมื่อวันที่      20 กุมภาพันธ์ 2569

หน่วย : บ

ลำดับที่	รายการ	จำนวน	หน่วย	ค่าใช้จ่ายรวม (ค่าก่อสร้าง)	หมายเหตุ
1	ค่าเช่า STEEL SHEET PILE จำนวนทั้งหมด = 60 ตัน	1.000	งาน	626,485.00	
2	ค่าสูบลและระบายน้ำชั่วคราวระหว่างการก่อสร้าง	1.000	งาน	1,132,436.64	
<b>รวมค่าใช้จ่ายพิเศษตามข้อกำหนดฯ ทุกรายการ</b>				<b>1,758,921.64</b>	

คณะกรรมการกำหนดราคากลาง

(ลงชื่อ).....  
(ลงชื่อ).....  
(ลงชื่อ).....กรรมการ

**แบบแสดงการคำนวณและเหตุผลความจำเป็น  
สำหรับค่าใช้จ่ายพิเศษตามข้อกำหนดฯ**

รายการ	ค่าเช่า STEEL SHEET PILE จำนวนทั้งหมด = 60 คัน					
ชื่อโครงการ/งานก่อสร้าง	ประกวดราคาจ้างก่อสร้างโครงการปรับปรุงสะพาน บริเวณทางเข้าหมู่บ้านประชานิเวศน์ ๒ ระยะ ๓ ข้ามคลองบางตลาด ด้วยวิธีประกวดราคาอิเล็กทรอนิกส์ (e-bidding) / โครงการปรับปรุงสะพาน บริเวณทางเข้าหมู่บ้านประชานิเวศน์ ๒ ระยะ ๓ ข้ามคลองบางตลาด					
สถานที่ก่อสร้าง ตำบล บางตลาด	อำเภอ ปากเกร็ด	จังหวัด นนทบุรี	แบบเลขที่ กส.6/2569			
หน่วยงานเจ้าของโครงการ/งานก่อสร้าง	เทศบาลนครปากเกร็ด / เทศบาลนครปากเกร็ด					
คำนวณราคากลางโดย คณะกรรมการกำหนดราคากลาง	เมื่อวันที่ 20 กุมภาพันธ์ 2569					

**1. เหตุผลและความจำเป็นที่ต้องมีค่าใช้จ่ายพิเศษตามข้อกำหนดฯ รายการนี้**

ต้องทำระบบป้องกันดินพัง เนื่องจากระดับการก่อสร้างอยู่ลึก เพื่อป้องกันการเกิดอันตรายต่อโครงสร้างข้างเคียง, บุคคลและเครื่องจักรที่ใช้งาน

**2. รายละเอียดการคำนวณ**

หน่วย : บาท

ที่	รายการค่าใช้จ่าย	จำนวน	หมายเหตุ
1	ค่าขนส่งไป-กลับรวม 4 เที่ยว @ 7,000 บาท (รถเทรลเลอร์ 1 เที่ยว บรรทุกได้ 30 คัน)	28,000.00	<div style="border: 1px solid black; border-radius: 10px; padding: 10px; width: fit-content; margin: auto;"> <p style="text-align: center;">คณะกรรมการกำหนดราคากลาง</p> <p>(ลงชื่อ).....ประธานกรรมการ</p> <p>(ลงชื่อ).....กรรมการ</p> <p>(ลงชื่อ).....กรรมการ</p> </div>
2	ค่าเช่า 35 บาท/คัน/วัน (4.5 เดือน)	283,500.00	
3	ค่าตอก 150 บาท/ม. @ 1,000 ม.	150,000.00	
4	ค่าถอน 100 บาท/ม. @ 1,000 ม.	100,000.00	
<b>รวมค่าใช้จ่าย</b>		<b>585,500.00</b>	
<b>ภาษีมูลค่าเพิ่ม</b>		<b>40,985.00</b>	
<b>ค่าใช้จ่ายรวมภาษีมูลค่าเพิ่ม</b>		<b>626,485.00</b>	

**แบบแสดงการคำนวณและเหตุผลความจำเป็น  
สำหรับค่าใช้จ่ายพิเศษตามข้อกำหนดฯ**

รายการ ค่าเช่า STEEL SHEET PILE จำนวนทั้งหมด = 60 ดัน

ชื่อโครงการ/งานก่อสร้าง ประกวดราคาจ้างก่อสร้างโครงการปรับปรุงสะพาน บริเวณทางเข้าหมู่บ้านประชาณีเวศน์ ๒ ระยะ ๓ ซ้ำมคลองบางตลาด ด้วยวิธีประกวดราคาอิเล็กทรอนิกส์ (e-bidding) /  
โครงการปรับปรุงสะพาน บริเวณทางเข้าหมู่บ้านประชาณีเวศน์ ๒ ระยะ ๓ ซ้ำมคลองบางตลาด

สถานที่ก่อสร้าง ตำบล บางตลาด อำเภอ ปากเกร็ด จังหวัด นนทบุรี แบบเลขที่ กส.6/2569

หน่วยงานเจ้าของโครงการ/งานก่อสร้าง เทศบาลนครปากเกร็ด / เทศบาลนครปากเกร็ด

คำนวณราคากลางโดย คณะกรรมการกำหนดราคากลาง เมื่อวันที่ 20 กุมภาพันธ์ 2569

**1. เหตุผลและความจำเป็นที่ต้องมีค่าใช้จ่ายพิเศษตามข้อกำหนดฯ รายการนี้**

ต้องทำระบบป้องกันดินพัง เนื่องจากระดับการก่อสร้างอยู่ลึก เพื่อป้องกันการเกิดอันตรายต่อโครงสร้างข้างเคียง, บุคคลและเครื่องจักรที่ใช้งาน

**2. รายละเอียดการคำนวณ**

หน่วย : ๑

ที่	รายการค่าใช้จ่าย	จำนวน	หมายเหตุ
5	ค่าทำความสะอาด 300 บาท/ตัน	18,000.00	
6	ค้ายก ขึ้น-ลง 100 บาท/ตัน	6,000.00	
	รวมค่าใช้จ่าย	585,500.00	
	ภาษีมูลค่าเพิ่ม	40,985.00	
	ค่าใช้จ่ายรวมภาษีมูลค่าเพิ่ม	626,485.00	

คณะกรรมการกำหนดราคากลาง

(ลงชื่อ) .....ประธานกรรมการ  
(ลงชื่อ) .....กรรมการ  
(ลงชื่อ) .....กรรมการ

นาย พรธเนศ เขมะพัฒนสมาน  
20 กุมภาพันธ์ 2569 17:29:38

**แบบแสดงการคำนวณและเหตุผลความจำเป็น  
สำหรับค่าใช้จ่ายพิเศษตามข้อกำหนดฯ**

รายการ ค่าสูบล้างและระบายน้ำชั่วคราวระหว่างการก่อสร้าง

ชื่อโครงการ/งานก่อสร้าง ประกวดราคาจ้างก่อสร้างโครงการปรับปรุงสะพาน บริเวณทางเข้าหมู่บ้านประชานิเวศน์ ๒ ระยะ ๓ ซ้ำมคลองบางตลาด ด้วยวิธีประกวดราคาอิเล็กทรอนิกส์ (e-bidding) /  
โครงการปรับปรุงสะพาน บริเวณทางเข้าหมู่บ้านประชานิเวศน์ ๒ ระยะ ๓ ซ้ำมคลองบางตลาด

สถานที่ก่อสร้าง ตำบล บางตลาด อำเภอ ปากเกร็ด จังหวัด นนทบุรี แบบเลขที่ กส.6/2569

หน่วยงานเจ้าของโครงการ/งานก่อสร้าง เทศบาลนครปากเกร็ด / เทศบาลนครปากเกร็ด

คำนวณราคากลางโดย คณะกรรมการกำหนดราคากลาง เมื่อวันที่ 20 กุมภาพันธ์ 2569

**1. เหตุผลและความจำเป็นที่ต้องมีค่าใช้จ่ายพิเศษตามข้อกำหนดฯ รายการนี้**

ใช้เครื่องสูบน้ำเพื่อระบายน้ำ ไม่ให้เกิดการท่วมขัง และทำงานได้สะดวก

**2. รายละเอียดการคำนวณ**

หน่วย : ๑

ที่	รายการค่าใช้จ่าย	จำนวน	หมายเหตุ
1	ค่าขนส่งเครื่องจักรไป-กลับ 4 เที่ยว @ 15,000 บาท/เที่ยว	60,000.00	<div style="border: 1px solid black; padding: 5px;"> <p style="text-align: center;">คณะกรรมการกำหนดราคากลาง</p> <p>(ลงชื่อ).....<i>[Signature]</i>.....รองประธานกรรมการ</p> <p>(ลงชื่อ).....<i>[Signature]</i>.....กรรมการ</p> <p>(ลงชื่อ).....<i>[Signature]</i>.....กรรมการ</p> </div>
2	ค่าเช่าเครื่องสูบน้ำชนิดเครื่องยนต์ดีเซล ขนาดท่อสูบน้ำไม่น้อยกว่า 12 นิ้ว จำนวน 2 เครื่อง @ 75,000บาท/เครื่อง/เดือน (จำนวน 4.5 เดือน)	675,000.00	
3	ค่าน้ำมันเชื้อเพลิง 40 ลิตร/เครื่อง/วัน 2 เครื่อง 4.5 เดือน)	323,352.00	
<b>รวมค่าใช้จ่าย</b>		<b>1,058,352.00</b>	
<b>ภาษีมูลค่าเพิ่ม</b>		<b>74,084.64</b>	
<b>ค่าใช้จ่ายรวมภาษีมูลค่าเพิ่ม</b>		<b>1,132,436.64</b>	

นาย พรธเนศ เชมะพัฒนสมาน

20 กุมภาพันธ์ 2569 17:29:38

โครงการ : ประมวลราคาจ้างก่อสร้างโครงการปรับปรุงสะพาน บริเวณทางเข้าหมู่บ้านประชาชนิเวณ ๒ ระยะ ๓ ซ้ำมคลองบางตลาด ด้วยวิธีประกวดราคาอิเล็กทรอนิกส์ (e-bidding) / โครงการปรับปรุงสะพาน บริเวณทางเข้าหมู่บ้านประชาชนิเวณ ๒ ระยะ ๓ ซ้ำมคลองบางตลาด  
 เลขที่หนังสือ : อัตราดอกเบี้ยเงินกู้สำหรับใช้เป็นเกณฑ์ในการคำนวณราคากลางงานก่อสร้าง (ร้อยละ 7)

**Factor F งานก่อสร้างทาง**

เงินล่วงหน้าจ่าย	0.00 %	ดอกเบี้ยเงินกู้	7.00 % ต่อปี
เงินประกันผลงานหัก	0.00 %	ค่าภาษีมูลค่าเพิ่ม (VAT)	7.00 %

ค่างาน (ทุน) ล้านบาท	ค่าใช้จ่ายในการดำเนินงานก่อสร้าง (%)				รวมในรูป Factor F	ภาษีมูลค่าเพิ่ม (VAT)	Factor F	Factor F ผนวก 1	Factor F ผนวก 2
	ค่าอำนาจการ	คาคดอกเบี้ย	ค่ากำไร	รวมค่าใช้จ่าย					
≤5.00	20.8338	1.1666	5.5000	27.5004	1.2750	1.0700	1.3642	1.3848	1.4054
10.00	16.0808	1.1666	5.5000	22.7474	1.2274	1.0700	1.3133	1.3345	1.3557
20.00	10.6384	1.1666	5.5000	17.3050	1.1730	1.0700	1.2551	1.2742	1.2933
30.00	7.5559	1.1666	5.5000	14.2225	1.1422	1.0700	1.2221	1.2394	1.2567
40.00	7.4310	1.1666	5.0000	13.5976	1.1359	1.0700	1.2154	1.2342	1.2530
50.00	6.9412	1.1666	5.0000	13.1078	1.1310	1.0700	1.2101	1.2290	1.2480
60.00	6.3772	1.1666	5.0000	12.5438	1.1254	1.0700	1.2041	1.2230	1.2418
70.00	6.3435	1.1666	4.5000	12.0101	1.1201	1.0700	1.1985	1.2177	1.2370
80.00	6.0233	1.1666	4.5000	11.6899	1.1168	1.0700	1.1949	1.2143	1.2336

นาย พรธเนศ เชมะพัฒนสมาน  
 20 กุมภาพันธ์ 2569 01:02:27

คณะกรรมการกำหนดราคากลาง  
 (ลงชื่อ).....ประธานกรรมการ  
 (ลงชื่อ).....กรรมการ  
 (ลงชื่อ).....กรรมการ

โครงการ : ประมวลราคาจ้างก่อสร้างโครงการปรับปรุงสะพาน บริเวณทางเข้าหมู่บ้านประชาชนเวสต์ ๒ ระยะ ๓ ข้ามคลองบางตลาด ด้วยวิธีประกวดราคาอิเล็กทรอนิกส์ (e-bidding) / โครงการปรับปรุงสะพาน  
 บริเวณทางเข้าหมู่บ้านประชาชนเวสต์ ๒ ระยะ ๓ ข้ามคลองบางตลาด  
 เลขที่หนังสือ : อัตราดอกเบี้ยเงินกู้สำหรับใช้เป็นเกณฑ์ในการคำนวณราคากลางงานก่อสร้าง (ร้อยละ 7)

Factor F งานก่อสร้างทาง

เงินล่วงหน้าจ่าย 0.00 % ดอกเบี้ยเงินกู้ 7.00 % ต่อปี  
 เงินประกันผลงานหัก 0.00 % ค่าภาษีมูลค่าเพิ่ม (VAT) 7.00 %

ค่าจ้าง (ทุน) ล้านบาท	ค่าใช้จ่ายในการดำเนินงานก่อสร้าง (%)				รวมในรูป Factor F	ภาษีมูลค่าเพิ่ม ( VAT )	Factor F	Factor F ผนวก 1	Factor F ผนวก 2
	ค่าอำนวยความสะดวก	ค่าดอกเบี้ย	ค่ากำไร	รวมค่าใช้จ่าย					
90.00	5.4722	1.1666	4.5000	11.1388	1.1113	1.0700	1.1890	1.2078	1.2265
100.00	5.1693	1.1666	4.5000	10.8359	1.1083	1.0700	1.1858	1.2042	1.2226
110.00	4.7961	1.1666	4.0000	9.9627	1.0996	1.0700	1.1765	1.1945	1.2125
120.00	4.7235	1.1666	4.0000	9.8901	1.0989	1.0700	1.1758	1.1940	1.2122
130.00	4.4428	1.1666	4.0000	9.6094	1.0960	1.0700	1.1727	1.1906	1.2085
140.00	4.3285	1.1666	4.0000	9.4951	1.0949	1.0700	1.1715	1.1895	1.2076
150.00	4.1865	1.1666	4.0000	9.3531	1.0935	1.0700	1.1700	1.1879	1.2057
160.00	4.0853	1.1666	4.0000	9.2519	1.0925	1.0700	1.1689	1.1869	1.2049
170.00	4.0051	1.1666	4.0000	9.1717	1.0917	1.0700	1.1681	1.1860	1.2039

นาย พรรณนศ เชมะพัฒน์สมาน

20 กุมภาพันธ์ 2569 01:02:27

คณะกรรมการกำหนดราคากลาง  
 (ลงชื่อ).....ประธานกรรมการ  
 (ลงชื่อ).....กรรมการ  
 (ลงชื่อ).....กรรมการ

โครงการ : ประกวดราคาจ้างก่อสร้างโครงการปรับปรุงสะพาน บริเวณทางเข้าหมู่บ้านประชาชนเวศน์ ๒ ระยะ ๓ ข้ามคลองบางตลาด ด้วยวิธีประกวดราคาอิเล็กทรอนิกส์ (e-bidding) / โครงการปรับปรุงสะพาน บริเวณทางเข้าหมู่บ้านประชาชนเวศน์ ๒ ระยะ ๓ ข้ามคลองบางตลาด  
 เลขที่หนังสือ : อัตราดอกเบี้ยเงินกู้สำหรับใช้เป็นเกณฑ์ในการคำนวณราคากลางงานก่อสร้าง (ร้อยละ 7)

**Factor F งานก่อสร้างทาง**

เงินล่วงหน้าจ่าย                      0.00 %              ดอกเบี้ยเงินกู้                      7.00 % ต่อปี  
 เงินประกันผลงานหัก                0.00 %              ค่าภาษีมูลค่าเพิ่ม (VAT)            7.00 %

ค่างาน (ทุน) ล้านบาท	ค่าใช้จ่ายในการดำเนินงานก่อสร้าง (%)				รวมในรูป Factor F	ภาษีมูลค่าเพิ่ม ( VAT )	Factor F	Factor F ผนวก 1	Factor F ผนวก 2
	ค่าอำนาจการ	ค่าดอกเบี้ย	ค่ากำไร	รวมค่าใช้จ่าย					
180.00	3.9481	1.1666	4.0000	9.1147	1.0911	1.0700	1.1674	1.1853	1.2031
190.00	4.2661	1.1666	3.5000	8.9327	1.0893	1.0700	1.1655	1.1843	1.2031
200.00	4.2419	1.1666	3.5000	8.9085	1.0890	1.0700	1.1652	1.1840	1.2027
210.00	4.1793	1.1666	3.5000	8.8459	1.0884	1.0700	1.1645	1.1835	1.2024
220.00	4.0683	1.1666	3.5000	8.7349	1.0873	1.0700	1.1634	1.1821	1.2009
230.00	3.9805	1.1666	3.5000	8.6471	1.0864	1.0700	1.1624	1.1810	1.1997
240.00	3.8615	1.1666	3.5000	8.5281	1.0852	1.0700	1.1611	1.1796	1.1980
250.00	3.7521	1.1666	3.5000	8.4187	1.0841	1.0700	1.1599	1.1782	1.1965
260.00	3.6511	1.1666	3.5000	8.3177	1.0831	1.0700	1.1589	1.1770	1.1951

นาย พรณรงค์ เขมะพัฒน์สมาน  
 20 กุมภาพันธ์ 2569 01:02:27

คณะกรรมการกำหนดราคากลาง  
 (ลงชื่อ).....ประธานกรรมการ  
 (ลงชื่อ).....กรรมการ  
 (ลงชื่อ).....กรรมการ



โครงการ : ประกวดราคาจ้างก่อสร้างโครงการปรับปรุงสะพาน บริเวณทางเข้าหมู่บ้านประชาชนิเวณ ๒ ระยะ ๓ ข้ามคลองบางตลาด ด้วยวิธีประกวดราคาอิเล็กทรอนิกส์ (e-bidding) / โครงการปรับปรุงสะพาน บริเวณทางเข้าหมู่บ้านประชาชนิเวณ ๒ ระยะ ๓ ข้ามคลองบางตลาด

เลขที่หนังสือ : อัตราดอกเบี้ยเงินกู้สำหรับใช้เป็นเกณฑ์ในการคำนวณราคากลางงานก่อสร้าง (ร้อยละ 7)

**Factor F งานก่อสร้างทาง**

เงินล่วงหน้าจ่าย	0.00 %	ดอกเบี้ยเงินกู้	7.00 % ต่อปี
เงินประกันผลงานหัก	0.00 %	ค่าภาษีมูลค่าเพิ่ม (VAT)	7.00 %

ค่างาน (ทุน) ล้านบาท	ค่าใช้จ่ายในการดำเนินงานก่อสร้าง (%)				รวมในรูป Factor F	ภาษีมูลค่าเพิ่ม ( VAT )	Factor F	Factor F ผนวก 1	Factor F ผนวก 2
	ค่าอำนวยความสะดวก	ค่าดอกเบี้ย	ค่ากำไร	รวมค่าใช้จ่าย					
≥700.00	2.7734	1.1666	3.5000	7.4400	1.0744	1.0700	1.1496	1.1668	1.1841

**คณะกรรมการกำหนดราคากลาง**

(ลงชื่อ) ..... ประธานกรรมการ  
 (ลงชื่อ) ..... กรรมการ  
 (ลงชื่อ) ..... กรรมการ

นาย พรอนศ เชมะพัฒนสมาน  
 20 กุมภาพันธ์ 2569 01:02:27

โครงการ : ประกวราคาจ้างก่อสร้างโครงการปรับปรุงสะพาน บริเวณทางเข้าหมู่บ้านประชาชนเวศน์ ๒ ระยะ ๓ ข้ามคลองบางตลาด ด้วยวิธีประกวดราคาอิเล็กทรอนิกส์ (e-bidding) / โครงการปรับปรุงสะพาน  
 เลขที่หนังสือ : อัตราดอกเบี้ยเงินกู้สำหรับใช้เป็นเกณฑ์ในการคำนวณราคากลางงานก่อสร้าง (ร้อยละ 7)

ค่างานต้นทุนรวมทั้งโครงการ	4,696,018.18 บาท
ผลรวมค่างานต้นทุนงานก่อสร้างทาง	27,124.00 บาท
แหล่งของเงินงบประมาณ	8,000,000.00 บาท
แหล่งของเงินนอกงบประมาณ	0.00 บาท

จากตาราง Factor F งานก่อสร้างทาง

เงินล่วงหน้าจ่าย	0.00 %	ดอกเบี้ยเงินกู้	7.00 %	ต่อปี
เงินประกันผลงานหัก	0.00 %	ค่าภาษีมูลค่าเพิ่ม (VAT)	7.00 %	

Factor F งานก่อสร้างทาง

ค่างานต้นทุน	Factor F
5,000,000.00	1.3642

คณะกรรมการกำหนดราคากลาง  
 (ลงชื่อ).....ประธานกรรมการ  
 (ลงชื่อ).....กรรมการ  
 (ลงชื่อ).....กรรมการ

โครงการ : ประกวดราคาจ้างก่อสร้างโครงการปรับปรุงสะพาน บริเวณทางเข้าหมู่บ้านประชาชนิเวณ ๒ ระยะ ๓ ข้ามคลองบางตลาด ด้วยวิธีประกวดราคาอิเล็กทรอนิกส์ (e-bidding) / โครงการปรับปรุงสะพาน บริเวณทางเข้าหมู่บ้านประชาชนิเวณ ๒ ระยะ ๓ ข้ามคลองบางตลาด

เลขที่หนังสือ : อัตราดอกเบี้ยเงินกู้สำหรับใช้เป็นเกณฑ์ในการคำนวณราคากลางงานก่อสร้าง (ร้อยละ 7)

**Factor F งานก่อสร้างสะพานและท่อเหลี่ยม**

เงินล่วงหน้าจ่าย	0.00 %	ดอกเบี้ยเงินกู้	7.00 % ต่อปี
เงินประกันผลงานหัก	0.00 %	ค่าภาษีมูลค่าเพิ่ม (VAT)	7.00 %

ค่างาน (ทุน) ล้านบาท	ค่าใช้จ่ายในการดำเนินงานก่อสร้าง (%)				รวมในรูป Factor F	ภาษีมูลค่าเพิ่ม ( VAT )	Factor F
	ค่าอำนวยความสะดวก	ควดอกเบี้ย	ค่ากำไร	รวมค่าใช้จ่าย			
≤5.00	12.9575	1.1666	5.5000	19.6241	1.1962	1.0700	1.2799
10.00	9.8194	1.1666	5.5000	16.4860	1.1648	1.0700	1.2463
15.00	9.1513	1.1666	5.5000	15.8179	1.1581	1.0700	1.2392
20.00	8.4929	1.1666	5.5000	15.1595	1.1515	1.0700	1.2321
25.00	6.9988	1.1666	5.5000	13.6654	1.1366	1.0700	1.2162
30.00	7.3923	1.1666	5.0000	13.5589	1.1355	1.0700	1.2150
35.00	6.8853	1.1666	5.0000	13.0519	1.1305	1.0700	1.2096
40.00	6.1575	1.1666	5.0000	12.3241	1.1232	1.0700	1.2018
45.00	5.5917	1.1666	4.5000	11.2583	1.1125	1.0700	1.1904

นาย พรธเนศ เชมะพัฒนสมาน

20 กุมภาพันธ์ 2569 01:02:27

คณะกรรมการกำหนดราคากลาง  
 (ลงชื่อ).....ประธานกรรมการ  
 (ลงชื่อ).....กรรมการ  
 (ลงชื่อ).....กรรมการ

โครงการ : ประมวลราคาจ้างก่อสร้างโครงการปรับปรุงสะพาน บริเวณทางเข้าหมู่บ้านประชาชนิเวณ ๒ ระยะ ๓ ซ้ำมคลองบางตลาด ด้วยวิธีประกวดราคาอิเล็กทรอนิกส์ (e-bidding) / โครงการปรับปรุงสะพาน  
 บริเวณทางเข้าหมู่บ้านประชาชนิเวณ ๒ ระยะ ๓ ซ้ำมคลองบางตลาด  
 เลขที่หนังสือ : อัตราดอกเบี้ยเงินกู้สำหรับใช้เป็นเกณฑ์ในการคำนวณราคากลางงานก่อสร้าง (ร้อยละ 7)

**Factor F งานก่อสร้างสะพานและท่อเหลี่ยม**

เงินล่วงหน้าจ่าย                      0.00 %              ดอกเบี้ยเงินกู้                      7.00 % ต่อปี  
 เงินประกันผลงานหัก              0.00 %              ค่าภาษีมูลค่าเพิ่ม (VAT)              7.00 %

ค่างาน (ทุน) ล้านบาท	ค่าใช้จ่ายในการดำเนินงานก่อสร้าง (%)				รวมในรูป Factor F	ภาษีมูลค่าเพิ่ม (VAT)	Factor F
	ค่าอำนวยความสะดวก	ควดอกเบี้ย	ค่ากำไร	รวมค่าใช้จ่าย			
50.00	5.1389	1.1666	4.5000	10.8055	1.1080	1.0700	1.1856
55.00	5.0153	1.1666	4.5000	10.6819	1.1068	1.0700	1.1843
60.00	4.8662	1.1666	4.5000	10.5328	1.1053	1.0700	1.1827
65.00	5.0598	1.1666	4.0000	10.2264	1.1022	1.0700	1.1794
70.00	4.9727	1.1666	4.0000	10.1393	1.1013	1.0700	1.1784
75.00	4.7381	1.1666	4.0000	9.9047	1.0990	1.0700	1.1759
80.00	4.5082	1.1666	4.0000	9.6748	1.0967	1.0700	1.1735
85.00	4.3052	1.1666	4.0000	9.4718	1.0947	1.0700	1.1713
90.00	4.2178	1.1666	4.0000	9.3844	1.0938	1.0700	1.1704

นาย พรธเนศ เชมะพัฒน์สมาน  
 20 กุมภาพันธ์ 2569 01:02:27

คณะกรรมการกำหนดราคากลาง  
 (ลงชื่อ) ..... ประธานกรรมการ  
 (ลงชื่อ) ..... กรรมการ  
 (ลงชื่อ) ..... กรรมการ

โครงการ : ประกวดราคาจ้างก่อสร้างโครงการปรับปรุงสะพาน บริเวณทางเข้าหมู่บ้านประชาชนิเวณ ๒ ระยะ ๓ ซ้ำมคลองบางตลาด ด้วยวิธีประกวดราคาอิเล็กทรอนิกส์ (e-bidding) / โครงการปรับปรุงสะพาน บริเวณทางเข้าหมู่บ้านประชาชนิเวณ ๒ ระยะ ๓ ซ้ำมคลองบางตลาด

เลขที่หนังสือ : อัตราดอกเบี้ยเงินกู้สำหรับใช้เป็นเกณฑ์ในการคำนวณราคากลางงานก่อสร้าง (ร้อยละ 7)

**Factor F งานก่อสร้างสะพานและท่อเหลี่ยม**

เงินล่วงหน้าจ่าย	0.00 %	ดอกเบี้ยเงินกู้	7.00 % ต่อปี
เงินประกันผลงานหัก	0.00 %	ค่าภาษีมูลค่าเพิ่ม (VAT)	7.00 %

ค่างาน (ทุน) ล้านบาท	ค่าใช้จ่ายในการดำเนินงานก่อสร้าง (%)				รวมในรูป Factor F	ภาษีมูลค่าเพิ่ม ( VAT )	Factor F
	ค่าอำนวยความสะดวก	คาคดอกเบี้ย	ค่ากำไร	รวมค่าใช้จ่าย			
95.00	4.1333	1.1666	4.0000	9.2999	1.0929	1.0700	1.1694
100.00	3.9801	1.1666	4.0000	9.1467	1.0914	1.0700	1.1678
105.00	4.4446	1.1666	3.5000	9.1112	1.0911	1.0700	1.1675
110.00	4.3392	1.1666	3.5000	9.0058	1.0900	1.0700	1.1663
115.00	4.1970	1.1666	3.5000	8.8636	1.0886	1.0700	1.1648
120.00	4.0666	1.1666	3.5000	8.7332	1.0873	1.0700	1.1634
125.00	4.0118	1.1666	3.5000	8.6784	1.0867	1.0700	1.1628
130.00	3.9900	1.1666	3.5000	8.6566	1.0865	1.0700	1.1626
135.00	3.8821	1.1666	3.5000	8.5487	1.0854	1.0700	1.1614

นาย พรธเนศ เขมะพัฒนสมาน

20 กุมภาพันธ์ 2569 01:02:27

คณะกรรมการกำหนดราคากลาง  
 (ลงชื่อ).....ประธานกรรมการ  
 (ลงชื่อ).....กรรมการ  
 (ลงชื่อ).....กรรมการ

โครงการ : ประเมินราคาจ้างก่อสร้างโครงการปรับปรุงสะพาน บริเวณทางเข้าหมู่บ้านประชาชนเวศน์ ๒ ระยะ ๓ ข้ามคลองบางตลาด ด้วยวิธีประกวดราคาอิเล็กทรอนิกส์ (e-bidding) / โครงการปรับปรุงสะพาน

บริเวณทางเข้าหมู่บ้านประชาชนเวศน์ ๒ ระยะ ๓ ข้ามคลองบางตลาด

เลขที่หนังสือ : อัตราดอกเบี้ยเงินกู้สำหรับใช้เป็นเกณฑ์ในการคำนวณราคากลางงานก่อสร้าง (ร้อยละ 7)

**Factor F งานก่อสร้างสะพานและท่อเหลี่ยม**

เงินล่วงหน้าจ่าย	0.00 %	ดอกเบี้ยเงินกู้	7.00 % ต่อปี
เงินประกันผลงานหัก	0.00 %	ค่าภาษีมูลค่าเพิ่ม (VAT)	7.00 %

ค่างาน (ทุน) ล้านบาท	ค่าใช้จ่ายในการดำเนินงานก่อสร้าง (%)				รวมในรูป Factor F	ภาษีมูลค่าเพิ่ม ( VAT )	Factor F
	ค่าอำนวยความสะดวก	ค่าดอกเบี้ย	ค่ากำไร	รวมค่าใช้จ่าย			
140.00	3.7818	1.1666	3.5000	8.4484	1.0844	1.0700	1.1603
145.00	3.6885	1.1666	3.5000	8.3551	1.0835	1.0700	1.1593
150.00	3.6015	1.1666	3.5000	8.2681	1.0826	1.0700	1.1584
155.00	3.5199	1.1666	3.5000	8.1865	1.0818	1.0700	1.1575
160.00	3.4436	1.1666	3.5000	8.1102	1.0811	1.0700	1.1568
165.00	3.3718	1.1666	3.5000	8.0384	1.0803	1.0700	1.1559
170.00	3.3044	1.1666	3.5000	7.9710	1.0797	1.0700	1.1553
175.00	3.2406	1.1666	3.5000	7.9072	1.0790	1.0700	1.1545
180.00	3.1806	1.1666	3.5000	7.8472	1.0784	1.0700	1.1539

นาย พรธเนศ เขมะพัฒนสมาน

20 กุมภาพันธ์ 2569 01:02:27

คณะกรรมการกำหนดราคากลาง  
 (ลงชื่อ) ..... ประธานกรรมการ  
 (ลงชื่อ) ..... กรรมการ  
 (ลงชื่อ) ..... กรรมการ

โครงการ : ประกวดราคาจ้างก่อสร้างโครงการปรับปรุงสะพาน บริเวณทางเข้าหมู่บ้านประชาชนเวศน์ ๒ ระยะ ๓ ซ้ำมคลองบางตลาด ด้วยวิธีประกวดราคาอิเล็กทรอนิกส์ (e-bidding) / โครงการปรับปรุงสะพาน บริเวณทางเข้าหมู่บ้านประชาชนเวศน์ ๒ ระยะ ๓ ซ้ำมคลองบางตลาด

เลขที่หนังสือ : อัตราดอกเบี้ยเงินกู้สำหรับใช้เป็นเกณฑ์ในการคำนวณราคากลางงานก่อสร้าง (ร้อยละ 7)

**Factor F งานก่อสร้างสะพานและท่อเหลี่ยม**

เงินล่วงหน้าจ่าย	0.00 %	ดอกเบี้ยเงินกู้	7.00 % ต่อปี
เงินประกันผลงานหัก	0.00 %	ค่าภาษีมูลค่าเพิ่ม (VAT)	7.00 %

ค่างาน (ทุน) ล้านบาท	ค่าใช้จ่ายในการดำเนินงานก่อสร้าง (%)				รวมในรูป Factor F	ภาษีมูลค่าเพิ่ม ( VAT )	Factor F
	ค่าอำนวยการ	ค่าดอกเบี้ย	ค่ากำไร	รวมค่าใช้จ่าย			
185.00	3.1236	1.1666	3.5000	7.7902	1.0779	1.0700	1.1534
190.00	3.0697	1.1666	3.5000	7.7363	1.0773	1.0700	1.1527
195.00	3.0186	1.1666	3.5000	7.6852	1.0768	1.0700	1.1522
≥200.00	2.9701	1.1666	3.5000	7.6367	1.0763	1.0700	1.1516

นาย พรธเนศ เขมะพัฒนสมาน

20 กุมภาพันธ์ 2569 01:02:27

คณะกรรมการกำหนดราคากลาง  
 (ลงชื่อ) .....ประธานกรรมการ  
 (ลงชื่อ) .....กรรมการ  
 (ลงชื่อ) .....กรรมการ

โครงการ : ประกวดราคาจ้างก่อสร้างโครงการปรับปรุงสะพาน บริเวณทางเข้าหมู่บ้านประชานิเวศน์ ๒ ระยะ ๓ ข้ามคลองบางตลาด ด้วยวิธีประกวดราคาอิเล็กทรอนิกส์ (e-bidding) / โครงการปรับปรุงสะพาน  
 เลขที่หนังสือ : อัตราดอกเบี้ยเงินกู้สำหรับใช้เป็นเกณฑ์ในการคำนวณราคากลางงานก่อสร้าง (ร้อยละ 7)

ค่างานต้นทุนรวมทั้งโครงการ	4,696,018.18 บาท
ผลรวมค่างานต้นทุนงานก่อสร้างสะพานและท่อเหลี่ยม	4,668,894.18 บาท
แหล่งของเงินงบประมาณ	8,000,000.00 บาท
แหล่งของเงินนอกงบประมาณ	0.00 บาท

จากตาราง Factor F งานก่อสร้างสะพานและท่อเหลี่ยม

เงินล่วงหน้าจ่าย	0.00 %	ดอกเบี้ยเงินกู้	7.00 % ต่อปี
เงินประกันผลงานหัก	0.00 %	ค่าภาษีมูลค่าเพิ่ม (VAT)	7.00 %

Factor F งานก่อสร้างสะพานและท่อเหลี่ยม

ค่างานต้นทุน	Factor F
5,000,000.00	1.2799

คณะกรรมการกำหนดราคากลาง  
 (ลงชื่อ).....ประธานกรรมการ  
 (ลงชื่อ).....กรรมการ  
 (ลงชื่อ).....กรรมการ

นาย พรธเนศ เขมะพัฒน์สมาน  
 20 กุมภาพันธ์ 2569 01:02:27

โครงการ : ประกวดราคาจ้างก่อสร้างโครงการปรับปรุงสะพาน บริเวณทางเข้าหมู่บ้านประชาชนิเวณ ๒ ระยะ ๓ ข้ามคลองบางตลาด ด้วยวิธีประกวดราคาอิเล็กทรอนิกส์ (e-bidding)

แบบสรุปข้อมูลวัสดุและค่าดำเนินการ  
งานก่อสร้างทาง สะพาน และท่อเหลี่ยม

โครงการ/งานก่อสร้าง	ประกวดราคาจ้างก่อสร้างโครงการปรับปรุงสะพาน บริเวณทางเข้าหมู่บ้านประชาชนิเวณ ๒ ระยะ ๓ ข้ามคลองบางตลาด ด้วยวิธีประกวดราคาอิเล็กทรอนิกส์ (e-bidding) / โครงการปรับปรุงสะพาน บริเวณทางเข้าหมู่บ้านประชาชนิเวณ ๒ ระยะ ๓ ข้ามคลองบางตลาด					
สาย	ถนนสามัคคี					
ตอน	หมู่บ้านประชาชนิเวณ 2 ระยะ 3					
อยู่ในท้องที่จังหวัด	นนทบุรี	เขตฝนตก	ปกติ	ราคาน้ำมันโซลา	30.44	บาท/ลิตร
อัตราดอกเบี้ยเงินกู้ (MLR)	7.00%	เงินล่วงหน้าจ่าย		0.00%		
เงินประกันผลงานหัก	0.00%	ภาษีมูลค่าเพิ่ม		7.00%		

ที่	รายการ	หน่วย	ค่าวัสดุ (บาท)	ระยะขนส่ง (กม.)	ค่าขนส่ง (บาท)	ค่าขนส่งขึ้นลง (บาท)	ค่าตัด/ ตัดเหล็ก (บาท)	รวม (บาท)	วันที่ที่กระทรวง พาณิชย์ประกาศ ล่าสุด	แหล่งที่มา
1	เสาเข็มเหล็กเหลี่ยมกลวงเสาเข็มเหล็กเหลี่ยมกลวงขนาด15ชม.ยาว3เมตร	ท่อน	281.56	0.00	0.00	0.00	0.00	281.56	ม.ค. 2569	
2	กำลังอัดประลัยที่อายุ28วัน(กก./ตร.ชม.)รูปลูกบาศก์15*15*15ชม.และรูปทรงกระบอก15*30ชม.ตราซีแพค*รูปลูกบาศก์320กก./ตร.ชม.และรูปทรงกระบอก280กก./ตร.ชม.ตราซีแพค	ลบ.ม.	2,579.80	0.00	0.00	0.00	0.00	2,579.80	ม.ค. 2569	
3	เหล็กเส้นกลมผิวข้ออ้อยSD,40(นอก)ขนาดเส้นผ่านศูนย์กลาง20มม.ยาว10เมตร	ตัน	17,900.00	0.00	0.00	0.00	0.00	17,900.00	ม.ค. 2569	

นาย พรรณนศ เชมะพัฒนสมาน

20 กุมภาพันธ์ 2569 01:02:58

คณะกรรมการกำหนดราคากลาง  
(ลงชื่อ).....ประธานกรรมการ  
(ลงชื่อ).....กรรมการ  
(ลงชื่อ).....กรรมการ

โครงการ : ประกวดราคาจ้างก่อสร้างโครงการปรับปรุงสะพาน บริเวณทางเข้าหมู่บ้านประชาชนเวศน์ ๒ ระยะ ๓ ข้ามคลองบางตลาด ด้วยวิธีประกวดราคาอิเล็กทรอนิกส์ (e-bidding)

แบบสรุปข้อมูลวัสดุและค่าดำเนินการ  
งานก่อสร้างทาง สะพาน และท่อเหลี่ยม

โครงการ/งานก่อสร้าง	ประกวดราคาจ้างก่อสร้างโครงการปรับปรุงสะพาน บริเวณทางเข้าหมู่บ้านประชาชนเวศน์ ๒ ระยะ ๓ ข้ามคลองบางตลาด ด้วยวิธีประกวดราคาอิเล็กทรอนิกส์ (e-bidding) / โครงการปรับปรุงสะพาน บริเวณทางเข้าหมู่บ้านประชาชนเวศน์ ๒ ระยะ ๓ ข้ามคลองบางตลาด					
สาย	ถนนสามัคคี					
ตอน	หมู่บ้านประชาชนเวศน์ 2 ระยะ 3					
อยู่ในท้องที่จังหวัด	นนทบุรี	เขตพื้นที่	ปกติ	ราคาน้ำมันโซลา	30.44	บาท/ลิตร
อัตราดอกเบี้ยเงินกู้ (MLR)	7.00%	เงินล่วงหน้าจ่าย			0.00%	
เงินประกันผลงานหัก	0.00%	ภาษีมูลค่าเพิ่ม			7.00%	

ที่	รายการ	หน่วย	ค่าวัสดุ (บาท)	ระยะขนส่ง (กม.)	ค่าขนส่ง (บาท)	ค่าขนส่งขึ้นลง (บาท)	ค่าตัด/ ตัดเหล็ก (บาท)	รวม (บาท)	วันที่ที่กระทรวง พาณิชย์ประกาศ ล่าสุด	แหล่งที่มา
3	(Tempcore)	ตัน	17,900.00	0.00	0.00	0.00	0.00	17,900.00	ม.ค. 2569	
4	เหล็กเส้นกลมผิวข้ออ้อยSD.40(มอก.)ขนาดเส้นผ่านศูนย์กลาง16มม.ยาว10เมตร(Tempcore)	ตัน	17,900.00	0.00	0.00	0.00	0.00	17,900.00	ม.ค. 2569	
5	เหล็กเส้นกลมผิวข้ออ้อยSD.40(มอก.)ขนาดเส้นผ่านศูนย์กลาง12มม.ยาว10เมตร(Tempcore)	ตัน	18,100.00	0.00	0.00	0.00	0.00	18,100.00	ม.ค. 2569	
6	เหล็กเส้นกลมผิวเรียบSR.24(มอก.)ขนาดเส้นผ่านศูนย์กลาง9มม.ยาว10เมตร	กก.	18.60	0.00	0.00	0.08	0.00	18.68	ม.ค. 2569	

คณะกรรมการกำหนดราคากลาง  
(ลงชื่อ).....ประธานกรรมการ  
(ลงชื่อ).....กรรมการ  
(ลงชื่อ).....กรรมการ

นาย พรเทพ เชมพะพัฒนสมาน  
20 กุมภาพันธ์ 2569 01:02:58

โครงการ : ประกวดราคาจ้างก่อสร้างโครงการปรับปรุงสะพาน บริเวณทางเข้าหมู่บ้านประชาชนวิเศษ ๒ ระยะ ๓ ข้ามคลองบางตลาด ด้วยวิธีประกวดราคาอิเล็กทรอนิกส์ (e-bidding)

แบบสรุปข้อมูลวัสดุและค่าดำเนินการ  
งานก่อสร้างทาง สะพาน และท่อเหลี่ยม

โครงการ/งานก่อสร้าง	ประกวดราคาจ้างก่อสร้างโครงการปรับปรุงสะพาน บริเวณทางเข้าหมู่บ้านประชาชนวิเศษ ๒ ระยะ ๓ ข้ามคลองบางตลาด ด้วยวิธีประกวดราคาอิเล็กทรอนิกส์ (e-bidding) /					
	โครงการปรับปรุงสะพาน บริเวณทางเข้าหมู่บ้านประชาชนวิเศษ ๒ ระยะ ๓ ข้ามคลองบางตลาด					
สาย	ถนนสามัคคี					
ตอน	หมู่บ้านประชาชนวิเศษ 2 ระยะ 3					
อยู่ในท้องที่จังหวัด	นนทบุรี	เขตฝนตก	ปกติ	ราคาน้ำมันโซลา	30.44	บาท/ลิตร
อัตราดอกเบี้ยเงินกู้ (MLR)	7.00%	เงินล่วงหน้าจ่าย			0.00%	
เงินประกันผลงานหัก	0.00%	ภาษีมูลค่าเพิ่ม			7.00%	

ที่	รายการ	หน่วย	ค่าวัสดุ (บาท)	ระยะขนส่ง (กม.)	ค่าขนส่ง (บาท)	ค่าขนส่ง (บาท)	ค่าตัด/ ตัดเหล็ก (บาท)	รวม (บาท)	วันที่ที่กระทรวง พาณิชย์ประกาศ ล่าสุด	แหล่งที่มา
7	เหล็กเส้นกลมผิวเรียบSR.24(มอก.)ขนาดเส้นผ่านศูนย์กลาง6mmยาว10เมตร	ตัน	19.35	0.00	0.00	0.08	0.00	19.43	ม.ค. 2569	
8	ลวดผูกเหล็กลวดผูกเหล็กคก.1.25mm.(เบอร์18)	กก.	25.83	0.00	0.00	0.00	0.00	25.83	มิ.ย. 2567	
9	ไม้ยางไม้ยางไม้ไซขนาด1x8นิ้วยาว4-4.50เมตร	ลบ.ฟ.	725.00	0.00	0.00	0.00	0.00	725.00	ธ.ค. 2561	
10	ไม้ยางไม้ยางไม้ไซขนาด11/2x3นิ้วยาว4-4.50เมตร	ลบ.ฟ.	675.00	0.00	0.00	0.00	0.00	675.00	ธ.ค. 2561	
11	ตะปูตอกไม้ตะปูตอกไม้ขนาด9นิ้วน้ำหนักสุ	ลัง	439.26	0.00	0.00	0.00	0.00	439.26	พ.ย. 2565	

นาย พรธเนศ เขมะพัฒนสมาน  
20 กุมภาพันธ์ 2569 01:02:58

คณะกรรมการกำหนดราคากลาง  
(ลงชื่อ).....ประธานกรรมการ  
(ลงชื่อ).....กรรมการ  
(ลงชื่อ).....กรรมการ

โครงการ : ประกวดราคาจ้างก่อสร้างโครงการปรับปรุงสะพาน บริเวณทางเข้าหมู่บ้านประชาชนเวศน์ ๒ ระยะ ๓ ซ้ำมคลองบางตลาด ด้วยวิธีประกวดราคาอิเล็กทรอนิกส์ (e-bidding)

แบบสรุปข้อมูลวัสดุและค่าดำเนินการ  
งานก่อสร้างทาง สะพาน และท่อเหลี่ยม

โครงการ/งานก่อสร้าง	ประกวดราคาจ้างก่อสร้างโครงการปรับปรุงสะพาน บริเวณทางเข้าหมู่บ้านประชาชนเวศน์ ๒ ระยะ ๓ ซ้ำมคลองบางตลาด ด้วยวิธีประกวดราคาอิเล็กทรอนิกส์ (e-bidding) /					
	โครงการปรับปรุงสะพาน บริเวณทางเข้าหมู่บ้านประชาชนเวศน์ ๒ ระยะ ๓ ซ้ำมคลองบางตลาด					
สาย	ถนนสามัคคี					
ตอน	หมู่บ้านประชาชนเวศน์ 2 ระยะ 3					
อยู่ในท้องที่จังหวัด	นนทบุรี	เขตฝั่งตก	ปกติ	ราคาน้ำมันโซลา	30.44	บาท/ลิตร
อัตราดอกเบี้ยเงินกู้ (MLR)	7.00%		เงินล่วงหน้าจ่าย			0.00%
เงินประกันผลงานหัก	0.00%		ภาษีมูลค่าเพิ่ม			7.00%

ที่	รายการ	หน่วย	ค่าวัสดุ (บาท)	ระยะขนส่ง (กม.)	ค่าขนส่ง (บาท)	ค่าขนส่งขึ้นลง (บาท)	ค่าตัด/ ตัดเหล็ก (บาท)	รวม (บาท)	วันที่ที่กระทรวง พาณิชย์ประกาศ ล่าสุด	แหล่งที่มา
11	ทรี 17.6 กก. ตราเอ	ตัน	439.26	0.00	0.00	0.00	0.00	439.26	เม.ย. 2565	
12	ยามะตอยชนิดเออีแข็งตัวเร็วเกรด CRS-2บรรจุ BULK	ตัน	27,933.33	0.00	0.00	0.00	0.00	27,933.33	ธ.ค. 2567	
13	ท่อประปาพีวีซีแข็งชนิดปลายธรรมดาชั้น 8.5 ขนาดเส้นผ่านศูนย์กลาง 2 นิ้ว ยาว 4 เมตร ตรา ท่อน้ำไทย	ท่อน	151.40	0.00	0.00	0.00	0.00	151.40	ม.ค. 2569	
14	ทรายหยาบทรายหยาบ	ลบ.ม.	513.33	0.00	0.00	0.00	0.00	513.33	ม.ค. 2569	
15	ก้อนอิฐมอญครึ่งแผ่น	บาท/ตร.ม.	282.00	0.00	0.00	0.00	0.00	282.00	พ.ค. 2565	บันทึกสืบ

คณะกรรมการกำหนดราคากลาง

(ลงชื่อ).....ประธานกรรมการ  
(ลงชื่อ).....กรรมการ  
(ลงชื่อ).....กรรมการ

นาย พรเทพ เชมะพัฒน์สมาน

20 กุมภาพันธ์ 2569 01:02:58

โครงการ : ประกวดราคาจ้างก่อสร้างโครงการปรับปรุงสะพาน บริเวณทางเข้าหมู่บ้านประชาชนเวศน์ ๒ ระยะ ๓ ข้ามคลองบางตลาด ด้วยวิธีประกวดราคาอิเล็กทรอนิกส์ (e-bidding)

แบบสรุปข้อมูลวัสดุและค่าดำเนินการ  
งานก่อสร้างทาง สะพาน และท่อเหลี่ยม

โครงการ/งานก่อสร้าง	ประกวดราคาจ้างก่อสร้างโครงการปรับปรุงสะพาน บริเวณทางเข้าหมู่บ้านประชาชนเวศน์ ๒ ระยะ ๓ ข้ามคลองบางตลาด ด้วยวิธีประกวดราคาอิเล็กทรอนิกส์ (e-bidding) /					
	โครงการปรับปรุงสะพาน บริเวณทางเข้าหมู่บ้านประชาชนเวศน์ ๒ ระยะ ๓ ข้ามคลองบางตลาด					
สาย	ถนนสามัคคี					
ตอน	หมู่บ้านประชาชนเวศน์ 2 ระยะ 3					
อยู่ในท้องที่จังหวัด	นนทบุรี	เขตฝนตก	ปกติ	ราคาน้ำมันโซลา	30.44	บาท/ลิตร
อัตราดอกเบี้ยเงินกู้ (MLR)	7.00%	เงินล่วงหน้าจ่าย			0.00%	
เงินประกันผลงานหัก	0.00%	ภาษีมูลค่าเพิ่ม			7.00%	

ที่	รายการ	หน่วย	ค่าวัสดุ (บาท)	ระยะขนส่ง (กม.)	ค่าขนส่ง (บาท)	ค่าขนส่ง (บาท)	ค่าตัด/ ตัดเหล็ก (บาท)	รวม (บาท)	วันที่ที่กระทรวง พาณิชย์ประกาศ ล่าสุด	แหล่งที่มา
16	ท่อประปาพีวีซีแข็งชนิดปลายธรรมดาชั้น8.5ขนาดเส้นผ่านศูนย์กลาง11/2นิ้วยาว4เมตรราท่อเข้าไทย	ทอน	96.03	0.00	0.00	0.00	0.00	96.03	เม.ย. 2565	
17	แผ่นGeotextile	บาท/ตร.ม.	100.00	0.00	0.00	0.00	0.00	100.00	พ.ค. 2565	บันทึกสืบ
18	ฉาบปูนเรียบสอดด้าน	บาท/ตร.ม.	95.00	0.00	0.00	0.00	0.00	95.00	พ.ค. 2565	บันทึกสืบ
19	ทาสีรองพื้น/ทาสีน้ำอะครีลิก	บาท/ตร.ม.	44.00	0.00	0.00	0.00	0.00	44.00	พ.ค. 2565	บันทึกสืบ
20	เหล็กกล่องขนาด50x50x2.0 มม.	บาท	473.00	0.00	0.00	0.00	0.00	473.00	พ.ค. 2565	บันทึกสืบ
21	ทาสีกันสนิม/ทาสีน้ำมัน	บาท/ตร.ม.	58.00	0.00	0.00	0.00	0.00	58.00	พ.ค. 2565	บันทึกสืบ

คณะกรรมการกำหนดราคากลาง  
(ตั้งชื่อ).....ประธานกรรมการ  
(ลงชื่อ).....กรรมการ  
(ลงชื่อ).....กรรมการ

นาย พรธเนศ เขมะพัฒนสมาน

20 กุมภาพันธ์ 2569 01:02:58

โครงการ : ประกวดราคาจ้างก่อสร้างโครงการปรับปรุงสะพาน บริเวณทางเข้าหมู่บ้านประชาชนเวศน์ ๒ ระยะ ๓ ข้ามคลองบางตลาด ด้วยวิธีประกวดราคาอิเล็กทรอนิกส์ (e-bidding)

แบบสรุปข้อมูลวัสดุและค่าดำเนินการ  
งานก่อสร้างทาง สะพาน และท่อเหลี่ยม

โครงการ/งานก่อสร้าง	ประกวดราคาจ้างก่อสร้างโครงการปรับปรุงสะพาน บริเวณทางเข้าหมู่บ้านประชาชนเวศน์ ๒ ระยะ ๓ ข้ามคลองบางตลาด ด้วยวิธีประกวดราคาอิเล็กทรอนิกส์ (e-bidding) /					
	โครงการปรับปรุงสะพาน บริเวณทางเข้าหมู่บ้านประชาชนเวศน์ ๒ ระยะ ๓ ข้ามคลองบางตลาด					
สาย	ถนนสามัคคี					
ตอน	หมู่บ้านประชาชนเวศน์ 2 ระยะ 3					
อยู่ในท้องที่จังหวัด	นนทบุรี	เขตफलค	ปกติ	ราคาน้ำมันโซลา	30.44	บาท/ลิตร
อัตราดอกเบี้ยเงินกู้ (MLR)	7.00%	เงินล่วงหน้าจ่าย		0.00%		
เงินประกันผลงานหัก	0.00%	ภาษีมูลค่าเพิ่ม		7.00%		

ที่	รายการ	หน่วย	ค่าวัสดุ (บาท)	ระยะขนส่ง (กม.)	ค่าขนส่ง (บาท)	ค่าขนส่ง (บาท)	ค่าตัด/ ตัดเหล็ก (บาท)	รวม (บาท)	วันที่ที่กระทรวง พาณิชย์ประกาศ ล่าสุด	แหล่งที่มา
22	บัวปูนสำเร็จรูป	บาท/เมตร	90.00	0.00	0.00	0.00	0.00	90.00	พ.ศ. 2565	บันทึกสืบ
23	โคมไฟฟ้าแบบเปลือยหลอดฟลูออเรสเซนต์ T8แบบมาตรฐานโคม1x36วัตต์ขนาด6x120ซม.พร้อมอุปกรณ์ครบชุด	บาท	360.00	0.00	0.00	0.00	0.00	360.00	พ.ศ. 2565	บันทึกสืบ
24	สวิทซ์ไฟฟ้าทางเดียว15A250V	บาท	58.00	0.00	0.00	0.00	0.00	58.00	พ.ศ. 2565	บันทึกสืบ
25	เต้ารับไฟฟ้าแบบคู่ขากลม-แบน16A250Vมีกราวด์	บาท	123.00	0.00	0.00	0.00	0.00	123.00	พ.ศ. 2565	บันทึกสืบ
26	ตู้ควบคุมกระแสไฟฟ้าคอนซูเมอร์ยูนิต1เฟส 2สาย63A6ช่อง	บาท	3,500.00	0.00	0.00	0.00	0.00	3,500.00	พ.ศ. 2565	บันทึกสืบ

(ลงชื่อ).....  
 (ลงชื่อ).....  
 (ลงชื่อ).....

นาย พรธเนศ เขมะพัฒนสมาน  
20 กุมภาพันธ์ 2569 01:02:58

โครงการ : ประกวดราคาจ้างก่อสร้างโครงการปรับปรุงสะพาน บริเวณทางเข้าหมู่บ้านประชาชนนิเวศน์ ๒ ระยะ ๓ ข้ามคลองบางตลาด ด้วยวิธีประกวดราคาอิเล็กทรอนิกส์ (e-bidding)

แบบสรุปข้อมูลวัสดุและค่าดำเนินการ  
งานก่อสร้างทาง สะพาน และท่อเหลี่ยม

โครงการ/งานก่อสร้าง	ประกวดราคาจ้างก่อสร้างโครงการปรับปรุงสะพาน บริเวณทางเข้าหมู่บ้านประชาชนนิเวศน์ ๒ ระยะ ๓ ข้ามคลองบางตลาด ด้วยวิธีประกวดราคาอิเล็กทรอนิกส์ (e-bidding) /					
	โครงการปรับปรุงสะพาน บริเวณทางเข้าหมู่บ้านประชาชนนิเวศน์ ๒ ระยะ ๓ ข้ามคลองบางตลาด					
สาย	ถนนสามัคคี					
ตอน	หมู่บ้านประชาชนนิเวศน์ 2 ระยะ 3					
อยู่ในท้องที่จังหวัด	นนทบุรี	เขตฝนตก	ปกติ	ราคาน้ำมันโซลา	30.44	บาท/ลิตร
อัตราดอกเบี้ยเงินกู้ (MLR)	7.00%	เงินล่วงหน้าจ่าย			0.00%	
เงินประกันผลงานหัก	0.00%	ภาษีมูลค่าเพิ่ม			7.00%	

ที่	รายการ	หน่วย	ค่าวัสดุ (บาท)	ระยะขนส่ง (กม.)	ค่าขนส่ง (บาท)	ค่าขนส่งขึ้นลง (บาท)	ค่าตัด/ ตัดเหล็ก (บาท)	รวม (บาท)	วันที่ที่กระทรวง พาณิชย์ประกาศ ล่าสุด	แหล่งที่มา
27	เหล็กกล่องขนาด4"x4"x2,3มม.	บาท	1,446.00	0.00	0.00	0.00	0.00	1,446.00	พ.ค. 2565	บันทึกสืบ
28	เหล็กกลมกลางขนาด๑1"x2,3มม.	บาท	291.00	0.00	0.00	0.00	0.00	291.00	พ.ค. 2565	บันทึกสืบ
29	แผ่นพื้นสำเร็จรูปPLANKกว้าง0.99เมตรยาว11.00เมตร(ตัวกลาง)	บาท	37,400.00	0.00	0.00	0.00	0.00	37,400.00	เม.ย. 2565	บันทึกสืบ
30	แผ่นพื้นสำเร็จรูปPLANKกว้าง0.99เมตรยาว11.00เมตร(ตัวริม)	บาท	38,900.00	0.00	0.00	0.00	0.00	38,900.00	เม.ย. 2565	บันทึกสืบ
31	แผ่นพื้นสำเร็จรูปPLANKกว้าง0.99เมตรยาว8.00เมตร(ตัวกลาง)	บาท	18,200.00	0.00	0.00	0.00	0.00	18,200.00	เม.ย. 2565	บันทึกสืบ

คณะกรรมการกำหนดราคากลาง  
(ลงชื่อ).....ประธานกรรมการ  
(ลงชื่อ).....กรรมการ  
(ลงชื่อ).....กรรมการ

โครงการ : ประกวดราคาจ้างก่อสร้างโครงการปรับปรุงสะพาน บริเวณทางเข้าหมู่บ้านประชาชนเวสน์ ๒ ระยะ ๓ ข้ามคลองบางตลาด ด้วยวิธีประกวดราคาอิเล็กทรอนิกส์ (e-bidding)

แบบสรุปข้อมูลวัสดุและค่าดำเนินการ  
งานก่อสร้างทาง สะพาน และท่อเหลี่ยม

โครงการ/งานก่อสร้าง	ประกวดราคาจ้างก่อสร้างโครงการปรับปรุงสะพาน บริเวณทางเข้าหมู่บ้านประชาชนเวสน์ ๒ ระยะ ๓ ข้ามคลองบางตลาด ด้วยวิธีประกวดราคาอิเล็กทรอนิกส์ (e-bidding) /					
	โครงการปรับปรุงสะพาน บริเวณทางเข้าหมู่บ้านประชาชนเวสน์ ๒ ระยะ ๓ ข้ามคลองบางตลาด					
สาย	ถนนสามัคคี					
ตอน	หมู่บ้านประชาชนเวสน์ 2 ระยะ 3					
อยู่ในท้องที่จังหวัด	นนทบุรี	เขตฝนตก	ปกติ	ราคาน้ำมันโซลา	30.44	บาท/ลิตร
อัตราดอกเบี้ยเงินกู้ (MLR)	7.00%		เงินล่วงหน้าจ่าย		0.00%	
เงินประกันผลงานหัก	0.00%		ภาษีมูลค่าเพิ่ม		7.00%	

ที่	รายการ	หน่วย	ค่าวัสดุ (บาท)	ระยะขนส่ง (กม.)	ค่าขนส่ง (บาท)	ค่าขนขึ้นลง (บาท)	ค่าตัด/ ตัดเหล็ก (บาท)	รวม (บาท)	วันที่ที่กระทรวง พาณิชย์ประกาศ ล่าสุด	แหล่งที่มา
32	แผ่นพื้นสำเร็จรูปPLANKกว้าง0.99เมตรยาว ว8.00เมตร(ตัวริม)	บาท	19,000.00	0.00	0.00	0.00	0.00	19,000.00	เม.ย. 2565	บันทึกสืบ
33	บัวปูนบันสำเร็จรูปสี่เหลี่ยม	บาท	35,000.00	0.00	0.00	0.00	0.00	35,000.00	มี.ค. 2565	บันทึกสืบ
34	โคมไฟฟ้าลูมิเนียมLED30วัตต์พร้อมเสา ลูมิเนียม๑5"	บาท	65,000.00	0.00	0.00	0.00	0.00	65,000.00	เม.ย. 2565	บันทึกสืบ
35	ไฟเส้นLEDซ่อนใต้พื้นทางเท้าพร้อมอุปกรณ์ ครบชุด	บาท	1,745.00	0.00	0.00	0.00	0.00	1,745.00	เม.ย. 2565	บันทึกสืบ
36	ราวสะพานเหล็กตัดอิตาลี	บาท	25,000.00	0.00	0.00	0.00	0.00	25,000.00	พ.ค. 2565	บันทึกสืบ

คณะกรรมการกำหนดราคากลาง  
(ลงชื่อ).....ประธานกรรมการ  
(ลงชื่อ).....กรรมการ  
(ลงชื่อ).....กรรมการ

นาย พรรณนศ เชมะพัฒนา  
20 กุมภาพันธ์ 2569 01:02:58

โครงการ : ประกวดราคาจ้างก่อสร้างโครงการปรับปรุงสะพาน บริเวณทางเข้าหมู่บ้านประชาชนเวศน์ ๒ ระยะ ๓ ซ้ำมคลองบางตลาด ด้วยวิธีประกวดราคาอิเล็กทรอนิกส์ (e-bidding)

แบบสรุปข้อมูลวัสดุและค่าดำเนินการ  
งานก่อสร้างทาง สะพาน และท่อเหลี่ยม

โครงการ/งานก่อสร้าง : ประกวดราคาจ้างก่อสร้างโครงการปรับปรุงสะพาน บริเวณทางเข้าหมู่บ้านประชาชนเวศน์ ๒ ระยะ ๓ ซ้ำมคลองบางตลาด ด้วยวิธีประกวดราคาอิเล็กทรอนิกส์ (e-bidding) /  
โครงการปรับปรุงสะพาน บริเวณทางเข้าหมู่บ้านประชาชนเวศน์ ๒ ระยะ ๓ ซ้ำมคลองบางตลาด

สาย ถนนสามัคคี

ตอน หมู่บ้านประชาชนเวศน์ 2 ระยะ 3

อยู่ในท้องที่จังหวัด นนทบุรี เขตฝนตก ปกติ ราคาน้ำมันโซลา 30.44 บาท/ลิตร

อัตราดอกเบี้ยเงินกู้ (MLR) 7.00% เงินล่วงหน้าจ่าย 0.00%

เงินประกันผลงานหัก 0.00% ภาษีมูลค่าเพิ่ม 7.00%

ที่	รายการ	หน่วย	ค่าวัสดุ (บาท)	ระยะขนส่ง (กม.)	ค่าขนส่ง (บาท)	ค่าขนส่งขึ้นลง (บาท)	ค่าตัด/ ตัดเหล็ก (บาท)	รวม (บาท)	วันที่ที่กระทรวง พาณิชย์ประกาศ ล่าสุด	แหล่งที่มา
37	งานทาสีตีเส้น(สีเหลือง)	บาท	290.00	0.00	0.00	0.00	0.00	290.00	พ.ค. 2565	บันทึกสืบ
38	(01- 2569)ลวดผูกเหล็กลวดผูกเหล็กคก 1.2มม.	ม้วน	58.42	0.00	0.00	0.00	0.00	58.42	ม.ค. 2569	
39	(01- 2569)ตะแกรงเหล็กเส้นกลมผิวเรียบชนิดสี่เหลี่ยมจัตุรัสเหล็กคก,6.0มม,ขนาดตาราง0, 30x0,30ม,ตราที่เอ็ม	ตร.ม.	48.00	0.00	0.00	0.00	0.00	48.00	ม.ค. 2569	
40	แผ่นพื้นสำเร็จรูปPLANKกว้าง0.99เมตรยาว ว9.00เมตร(ตัวกลาง)	บาท/แผ่น	24,700.00	0.00	0.00	0.00	0.00	24,700.00	ก.พ. 2569	บันทึกสืบ

คณะกรรมการกำหนดราคากลาง

(ลงชื่อ) ..... กรรมการ  
(ลงชื่อ) ..... กรรมการ  
(ลงชื่อ) ..... กรรมการ

นาย พรเทพ เชมพะพัฒนสมาน

20 กุมภาพันธ์ 2569 01:02:58

โครงการ : ประกวดราคาจ้างก่อสร้างโครงการปรับปรุงสะพาน บริเวณทางเข้าหมู่บ้านประชาชนเวศน์ ๒ ระยะ ๓ ข้ามคลองบางตลาด ด้วยวิธีประกวดราคาอิเล็กทรอนิกส์ (e-bidding)

แบบสรุปข้อมูลวัสดุและค่าดำเนินการ  
งานก่อสร้างทาง สะพาน และท่อเหลี่ยม

โครงการ/งานก่อสร้าง	ประกวดราคาจ้างก่อสร้างโครงการปรับปรุงสะพาน บริเวณทางเข้าหมู่บ้านประชาชนเวศน์ ๒ ระยะ ๓ ข้ามคลองบางตลาด ด้วยวิธีประกวดราคาอิเล็กทรอนิกส์ (e-bidding) /					
	โครงการปรับปรุงสะพาน บริเวณทางเข้าหมู่บ้านประชาชนเวศน์ ๒ ระยะ ๓ ข้ามคลองบางตลาด					
สาย	ถนนสามัคคี					
ตอน	หมู่บ้านประชาชนเวศน์ 2 ระยะ 3					
อยู่ในท้องที่จังหวัด	นนทบุรี	เขตฝั่งตลิ่ง	ปกติ	ราคาน้ำมันโซลา	30.44	บาท/ลิตร
อัตราดอกเบี้ยเงินกู้ (MLR)	7.00%		เงินล่วงหน้าจ่าย			0.00%
เงินประกันผลงานหัก	0.00%		ภาษีมูลค่าเพิ่ม			7.00%

ที่	รายการ	หน่วย	ค่าวัสดุ (บาท)	ระยะขนส่ง (กม.)	ค่าขนส่ง (บาท)	ค่าขนส่งขึ้นลง (บาท)	ค่าตัด/ ตัดเหล็ก (บาท)	รวม (บาท)	วันที่ที่กระทรวง พาณิชย์ประกาศ ล่าสุด	แหล่งที่มา
41	แผ่นพื้นสำเร็จรูปPLANKกว้าง0.99เมตรยาว ๑9.00เมตร(ตัวริม)	บาท/แผ่น	26,000.00	0.00	0.00	0.00	0.00	26,000.00	ก.พ. 2569	บันทึกสืบ
42	บัวปูนปั้นสำเร็จรูปบัวปูนปั้นสำเร็จรูปตัวห นึ่งลือและตราสัญลักษณ์	บาท/ชุด	55,000.00	0.00	0.00	0.00	0.00	55,000.00	ก.พ. 2569	บันทึกสืบ
43	ราวสะพานเหล็กคัตติดาตี(สะพานที่1)	บาท/ตร.ม.	23,000.00	0.00	0.00	0.00	0.00	23,000.00	ก.พ. 2569	บันทึกสืบ
44	ราวสะพานเหล็กคัตติดาตี(สะพานที่2)	บาท/ตร.ม.	26,000.00	0.00	0.00	0.00	0.00	26,000.00	ก.พ. 2569	บันทึกสืบ
45	โคมไฟสปอร์ตไลท์LEDขนาด5วัตต์IP65	บาท	3,300.00	0.00	0.00	0.00	0.00	3,300.00	ก.พ. 2569	บันทึกสืบ
46	ไฟLEDNeonFlex12Wซ่อนใต้พื้นทางเท้าพ	บาท	319.00	0.00	0.00	0.00	0.00	319.00	ก.พ. 2569	บันทึกสืบ

คณะกรรมการควบคุมราคากลาง

(ลงชื่อ).....ประธานกรรมการ  
(ลงชื่อ).....กรรมการ  
(ลงชื่อ).....กรรมการ

นาย พรธเนศ เขมะพัฒนสมาน

20 กุมภาพันธ์ 2569 01:02:58

โครงการ : ประกวดราคาจ้างก่อสร้างโครงการปรับปรุงสะพาน บริเวณทางเข้าหมู่บ้านประชาชนไเวศน์ ๒ ระยะ ๓ ซ้ำมคลองบางตลาด ด้วยวิธีประกวดราคาอิเล็กทรอนิกส์ (e-bidding)

แบบสรุปข้อมูลวัสดุและค่าดำเนินการ  
งานก่อสร้างทาง สะพาน และท่อเหลี่ยม

โครงการ/งานก่อสร้าง	ประกวดราคาจ้างก่อสร้างโครงการปรับปรุงสะพาน บริเวณทางเข้าหมู่บ้านประชาชนไเวศน์ ๒ ระยะ ๓ ซ้ำมคลองบางตลาด ด้วยวิธีประกวดราคาอิเล็กทรอนิกส์ (e-bidding) /					
	โครงการปรับปรุงสะพาน บริเวณทางเข้าหมู่บ้านประชาชนไเวศน์ ๒ ระยะ ๓ ซ้ำมคลองบางตลาด					
สาย	ถนนสามัคคี					
ตอน	หมู่บ้านประชาชนไเวศน์ 2 ระยะ 3					
อยู่ในท้องที่จังหวัด	นนทบุรี	เขตฝั่งตัก	ปกติ	ราคาน้ำมันโซลา	30.44	บาท/ลิตร
อัตราดอกเบี้ยเงินกู้ (MLR)	7.00%		เงินล่วงหน้าจ่าย		0.00%	
เงินประกันผลงานหัก	0.00%		ภาษีมูลค่าเพิ่ม		7.00%	

ที่	รายการ	หน่วย	ค่าวัสดุ (บาท)	ระยะขนส่ง (กม.)	ค่าขนส่ง (บาท)	ค่าขนส่งขึ้นลง (บาท)	ค่าตัด/ ตัดเหล็ก (บาท)	รวม (บาท)	วันที่ที่กระทรวง พาณิชย์ประกาศ ล่าสุด	แหล่งที่มา
46	รอมอุปกรณ์ครบชุด	บาท	319.00	0.00	0.00	0.00	0.00	319.00	ก.พ. 2569	บันทึกสืบ
47	(01- 2569)เสาเข็มคอนกรีตอัดแรงรูปตัวไอขนาด ๓๐.๒๒x๐.๒๒ยาว๖-๒๑เมตรตราHTT*	ตัน	3,114.00	0.00	0.00	0.00	0.00	3,114.00	ม.ค. 2569	
48	คอนกรีตหยาบ	ลบ.ม.	1,804.08	0.00	0.00	0.00	0.00	1,804.08	ก.พ. 2569	บันทึกสืบ
49	(01- 2569)เหล็กเส้นกลมผิวข้อล้อยSD.40(มอก, )ขนาดเส้นผ่านศูนย์กลาง16มม.ยาว10เมตร	กก.	18.50	0.00	0.00	0.08	0.00	18.58	ม.ค. 2569	
50	SteelPlate0.30x0.30ม.หนา9มม.	บาท/ชุด	150.00	0.00	0.00	0.08	0.00	150.00	ก.พ. 2569	บันทึกสืบ

คณะกรรมการกำกับดูแล

(ลงชื่อ) ..... ประธานกรรมการ  
(ลงชื่อ) ..... กรรมการ  
(ลงชื่อ) ..... กรรมการ

นาย พรธเนศ เขมะพัฒน์สมงาน

20 กุมภาพันธ์ 2569 01:02:58

โครงการ : ประกวดราคาจ้างก่อสร้างโครงการปรับปรุงสะพาน บริเวณทางเข้าหมู่บ้านประชาชนไเวศน์ ๒ ระยะ ๓ ข้ามคลองบางตลาด ด้วยวิธีประกวดราคาอิเล็กทรอนิกส์ (e-bidding)

แบบสรุปข้อมูลวัสดุและค่าดำเนินการ  
งานก่อสร้างทาง สะพาน และท่อเหลี่ยม

โครงการ/งานก่อสร้าง	ประกวดราคาจ้างก่อสร้างโครงการปรับปรุงสะพาน บริเวณทางเข้าหมู่บ้านประชาชนไเวศน์ ๒ ระยะ ๓ ข้ามคลองบางตลาด ด้วยวิธีประกวดราคาอิเล็กทรอนิกส์ (e-bidding) /					
	โครงการปรับปรุงสะพาน บริเวณทางเข้าหมู่บ้านประชาชนไเวศน์ ๒ ระยะ ๓ ข้ามคลองบางตลาด					
สาย	ถนนสามัคคี					
ตอน	หมู่บ้านประชาชนไเวศน์ 2 ระยะ 3					
อยู่ในท้องที่จังหวัด	นนทบุรี	เขตฝนตก	ปกติ	ราคาน้ำมันโซลา	30.44	บาท/ลิตร
อัตราดอกเบี้ยเงินกู้ (MLR)	7.00%	เงินล่วงหน้าจ่าย			0.00%	
เงินประกันผลงานหัก	0.00%	ภาษีมูลค่าเพิ่ม			7.00%	

ที่	รายการ	หน่วย	ค่าวัสดุ (บาท)	ระยะขนส่ง (กม.)	ค่าขนส่ง (บาท)	ค่าขนขึ้นลง (บาท)	ค่าตัด/ ตัดเหล็ก (บาท)	รวม (บาท)	วันที่ที่กระทรวง พาณิชย์ประกาศ ล่าสุด	แหล่งที่มา
51	J-BoltM-16ยาว0.30ม.	บาท/ชุด	88.79	0.00	0.00	0.00	0.00	88.79	ก.พ. 2569	บันทึกสืบ
52	(01-2569)เหล็กตัวเอช(H-Beam)เหล็กตัวเอชH-Beamขนาด200x200x8มม. x12มม.ยาว6	กก.	25.97	0.00	0.00	0.00	0.00	25.97	ม.ค. 2569	บันทึกสืบ
53	เหล็กI-200x150x50.4กก./ม.	บาท/กก.	31.50	0.00	0.00	0.00	0.00	31.50	ก.พ. 2569	บันทึกสืบ
54	เหล็กกล่อง-150x75x3.2x10.80กก./ม.	กก.	22.12	0.00	0.00	0.00	0.00	22.12	ก.พ. 2569	บันทึกสืบ
55	เหล็กกล่อง-38x38x2.3x2.47กก./ม.	บาท/กก.	21.71	0.00	0.00	0.00	0.00	21.71	ก.พ. 2569	บันทึกสืบ
56	กรุแผ่นอลูมิเนียมคอมโพสิทใ้ก่กลางชนิดท	บาท/ตร.ม.	2,550.00	0.00	0.00	0.00	0.00	2,550.00	ก.พ. 2569	บันทึกสืบ

คณะกรรมการกำหนดราคากลาง  
(ลงชื่อ).....ประธานกรรมการ  
(ลงชื่อ).....กรรมการ  
(ลงชื่อ).....กรรมการ

นาย พรธเนศ เขมะพัฒนสมาน

20 กุมภาพันธ์ 2569 01:02:58

หน้า 12 จาก 14

โครงการ : ประกวดราคาจ้างก่อสร้างโครงการปรับปรุงสะพาน บริเวณทางเข้าหมู่บ้านประชาชนเวศน์ ๒ ระยะ ๓ ข้ามคลองบางตลาด ด้วยวิธีประกวดราคาอิเล็กทรอนิกส์ (e-bidding)

แบบสรุปข้อมูลวัสดุและค่าดำเนินการ  
งานก่อสร้างทาง สะพาน และท่อเหลี่ยม

โครงการ/งานก่อสร้าง	ประกวดราคาจ้างก่อสร้างโครงการปรับปรุงสะพาน บริเวณทางเข้าหมู่บ้านประชาชนเวศน์ ๒ ระยะ ๓ ข้ามคลองบางตลาด ด้วยวิธีประกวดราคาอิเล็กทรอนิกส์ (e-bidding) /					
	โครงการปรับปรุงสะพาน บริเวณทางเข้าหมู่บ้านประชาชนเวศน์ ๒ ระยะ ๓ ข้ามคลองบางตลาด					
สาย	ถนนสามัคคี					
ตอน	หมู่บ้านประชาชนเวศน์ 2 ระยะ 3					
อยู่ในท้องที่จังหวัด	นนทบุรี	เขตฝนตก	ปกติ	ราคาน้ำมันโซลา	30.44	บาท/ลิตร
อัตราดอกเบี้ยเงินกู้ (MLR)	7.00%	เงินล่วงหน้าจ่าย			0.00%	
เงินประกันผลงานหัก	0.00%	ภาษีมูลค่าเพิ่ม			7.00%	

ที่	รายการ	หน่วย	ค่าวัสดุ (บาท)	ระยะขนส่ง (กม.)	ค่าขนส่ง (บาท)	ค่าขนส่ง (บาท)	ค่าตัด/ ตัดเหล็ก (บาท)	รวม (บาท)	วันที่ที่กระทรวง พาณิชย์ประกาศ ล่าสุด	แหล่งที่มา
56	นไฟไม่บ่อยกว่า4มม.เคลือบสีพร้อมโครงค ราเหล็ก	บาท/ตร.ม.	2,550.00	0.00	0.00	0.00	0.00	2,550.00	ก.พ. 2569	บันทึกสืบ
57	กรุแผ่นตกแต่งระแนงไม้สังเคราะห์หน้าระแ นงรอง1"พร้อมโครงคร่าเหล็ก	บาท/ตร.ม.	3,643.20	0.00	0.00	0.00	0.00	3,643.20	ก.พ. 2569	บันทึกสืบ
58	ตราสัญลักษณ์เทศบาลแสนเสขนาด0.80 ม.	บาท/ชุด	15,000.00	0.00	0.00	0.00	0.00	15,000.00	ก.พ. 2569	บันทึกสืบ
59	ตัวอักษรลดถนนเลขตัวสูงไม่น้อยกว่า0.30 ม.	บาท/ชุด	45,000.00	0.00	0.00	0.00	0.00	45,000.00	ก.พ. 2569	บันทึกสืบ
60	โคมไฟดาวนไลท์ฝังฝ้าเพดานLEDขนาด12ว	บาท/ชุด	680.00	0.00	0.00	0.00	0.00	680.00	ก.พ. 2569	บันทึกสืบ

คณะกรรมการกำหนดราคาากลาง  
(ลงชื่อ).....ผู้อำนวยการ  
(ลงชื่อ).....กรรมการ  
(ลงชื่อ).....กรรมการ

โครงการ : ประกวดราคาจ้างก่อสร้างโครงการปรับปรุงสะพาน บริเวณทางเข้าหมู่บ้านประชาชนเวศน์ ๒ ระยะ ๓ ข้ามคลองบางตลาด ด้วยวิธีประกวดราคาอิเล็กทรอนิกส์ (e-bidding)

แบบสรุปข้อมูลวัสดุและค่าดำเนินการ  
งานก่อสร้างทาง สะพาน และท่อเหลี่ยม

โครงการ/งานก่อสร้าง ประกวดราคาจ้างก่อสร้างโครงการปรับปรุงสะพาน บริเวณทางเข้าหมู่บ้านประชาชนเวศน์ ๒ ระยะ ๓ ข้ามคลองบางตลาด ด้วยวิธีประกวดราคาอิเล็กทรอนิกส์ (e-bidding) /  
โครงการปรับปรุงสะพาน บริเวณทางเข้าหมู่บ้านประชาชนเวศน์ ๒ ระยะ ๓ ข้ามคลองบางตลาด

สาย ถนนสามัคคี

ตอน หมู่บ้านประชาชนเวศน์ 2 ระยะ 3

อยู่ในท้องที่จังหวัด นนทบุรี เขตฝั่งตลิ่ง ปกติ ราคาน้ำมันโซลา 30.44 บาท/ลิตร

อัตราดอกเบี้ยเงินกู้ (MLR) 7.00% เงินล่วงหน้าจ่าย 0.00%

เงินประกันผลงานหัก 0.00% ภาษีมูลค่าเพิ่ม 7.00%

ที่	รายการ	หน่วย	ค่าวัสดุ (บาท)	ระยะขนส่ง (กม.)	ค่าขนส่ง (บาท)	ค่าขนส่ง (บาท)	ค่าตัด/ ตัดเหล็ก (บาท)	รวม (บาท)	วันที่ที่กระทรวง พาณิชย์ประกาศ ล่าสุด	แหล่งที่มา
60	ตต	บาท/ชุด	680.00	0.00	0.00	0.00	0.00	680.00	ก.พ. 2569	บันทึกสืบ

คณะกรรมการกำหนดราคากลาง  
(ลงชื่อ).....ประธานกรรมการ  
(ลงชื่อ).....กรรมการ  
(ลงชื่อ).....กรรมการ

แบบฟอร์มบันทึกแสดงผลความจำเป็นรายละเอียดของการสืบและการกำหนดราคาและหรือแหล่งวัสดุก่อสร้าง

รายงานจากแหล่งของข้อมูลวัสดุ

ชื่อโครงการ ประกวดราคาจ้างก่อสร้างโครงการปรับปรุงสะพาน บริเวณทางเข้าหมู่บ้านประชาชนเวศน์ ๒ ระยะ ๓ ข้ามคลองบางตลาด ด้วยวิธีประกวดราคาอิเล็กทรอนิกส์ (e-bidding) / โครงการปรับปรุงสะพาน บริเวณทางเข้าหมู่บ้านประชาชนเวศน์ ๒ ระยะ ๓ ข้ามคลองบางตลาด  
 หน่วยงาน เทศบาลนครปากเกร็ด / เทศบาลนครปากเกร็ด

ลำดับที่	รายการ	หน่วย	ทองที่ก่อสร้าง	ทองที่ก่อสร้างจังหวัดใกล้เคียง	แหล่งผลิต	หน่วยงานภาครัฐ	สำนักงานประมง	อื่นๆ ระบุ	สถานที่สืบ	วันที่สืบราคา	เหตุผลการสืบราคา
1	ก่ออิฐมวลเบาครีใแผ่น	บาท/ตร.ม.				X			สพฐ.	05 พฤษภาคม 2565	สืบราคาจาก สพฐ.
2	แผ่นGeotextile	บาท/ตร.ม.			X				บริษัท สยามเกเบียน จำกัด	05 พฤษภาคม 2565	สืบราคาจากสามบริษัท
3	ฉาบปูนเรียบสอดด้าน	บาท/ตร.ม.				X			สพฐ.	05 พฤษภาคม 2565	สืบราคาจากสามบริษัท
4	ทาสีรองพื้น/ทาสีน้ำอะคริลิค	บาท/ตร.ม.				X			สพฐ.	05 พฤษภาคม 2565	สืบราคาจาก สพฐ.
5	เหล็กกล่องขนาด50x50x2.0มม.	บาท				X			สพฐ.	05 พฤษภาคม 2565	สืบราคาจาก สพฐ.
6	ทาสีกันสนิม/ทาสีน้ำมัน	บาท/ตร.ม.				X			สพฐ.	05 พฤษภาคม 2565	สืบราคาจาก สพฐ.
7	บัวปูนปั้นสำเร็จรูป	บาท/เมตร				X			สพฐ.	05 พฤษภาคม 2565	สืบราคาจาก สพฐ.

คณะกรรมการกำหนดราคากลาง  
 (ลงชื่อ).....ประธานกรรมการ  
 (ลงชื่อ).....กรรมการ  
 (ลงชื่อ).....กรรมการ

นาย พรธเนศ เขมะพัฒนสมาน  
 20 กุมภาพันธ์ 2569 01:03:22

แบบฟอร์มบันทึกแสดงเหตุผลการจำเป็นรายละเอียดของการสืบและการกำหนดราคาและหรือแหล่งวัสดุก่อสร้าง

รายงานจากแหล่งของข้อมูลวัสดุ

ชื่อโครงการ ประกวดราคาจ้างก่อสร้างโครงการปรับปรุงสะพาน บริเวณทางเข้าหมู่บ้านประชาชนนิเวศน์ ๒ ระยะ ๓ ข้ามคลองบางตลาด ด้วยวิธีประกวดราคาอิเล็กทรอนิกส์ (e-bidding) / โครงการปรับปรุงสะพาน  
บริเวณทางเข้าหมู่บ้านประชาชนนิเวศน์ ๒ ระยะ ๓ ข้ามคลองบางตลาด  
 หน่วยงาน เทศบาลนครปากเกร็ด / เทศบาลนครปากเกร็ด

ลำดับที่	รายการ	หน่วย	ท้องที่ก่อสร้าง	ท้องที่ก่อสร้างจังหวัดใกล้เคียง	แหล่งผลิต	หน่วยงานภาครัฐ	สำนักงบประมาณ	อื่นๆ ระบุ	สถานที่สืบ	วันที่สืบราคา	เหตุผลการสืบราคา
8.	โคมไฟฟ้าแบบเปลือยหลอดฟลูออเรสเซนต์T8แบบมาตรฐานโคม1x36วัตต์ดัดขนาด6x120ซม.พร้อมอุปกรณ์ครบชุด	บาท				X			สพฐ.	05 พฤษภาคม 2565	สืบราคาจาก สพฐ.

คณะกรรมการกำหนดราคากลาง

(ลงชื่อ).....ประธานคณะกรรมการ  
 (ลงชื่อ).....กรรมการ  
 (ลงชื่อ).....กรรมการ

แบบฟอร์มบันทึกแสดงผลความจำเป็นรายละเอียดของการสืบและการกำหนดราคาและหรือแหล่งวัสดุก่อสร้าง

รายงานจากแหล่งของข้อมูลวัสดุ

ชื่อโครงการ ประกวดราคาจ้างก่อสร้างโครงการปรับปรุงสะพาน บริเวณทางเข้าหมู่บ้านประชานิเวศน์ ๒ ระยะ ๓ ข้ามคลองบางตลาด ด้วยวิธีประกวดราคาอิเล็กทรอนิกส์ (e-bidding) / โครงการปรับปรุงสะพาน  
บริเวณทางเข้าหมู่บ้านประชานิเวศน์ ๒ ระยะ ๓ ข้ามคลองบางตลาด  
 หน่วยงาน เทศบาลนครปากเกร็ด / เทศบาลนครปากเกร็ด

ลำดับที่	รายการ	หน่วย	ท้องที่ก่อสร้าง	ท้องที่ก่อสร้างจังหวัดใกล้เคียง	แหล่งผลิต	หน่วยงานภาครัฐ	สำนักงบประมาณ	อื่นๆ ระบุ	สถานที่สืบ	วันที่สืบราคา	เหตุการณ์สืบราคา
9	สวิตซ์ไฟฟ้าทางเดียว15A250V	บาท				X			สพฐ.	05 พฤษภาคม 2565	สืบราคาจาก สพฐ.
10	เต้ารับไฟฟ้าแบบคูลูชากลม-แบน16A250Vมีกราวด์	บาท				X			สพฐ.	05 พฤษภาคม 2565	สืบราคาจาก สพฐ.
11	ตู้ควบคุมกระแสไฟฟ้าคอนซูเมอร์ยูนิต1เฟส2สาย63A6ช่อง	บาท				X			สพฐ.	05 พฤษภาคม 2565	สืบราคาจาก สพฐ.
12	เหล็กกล่องขนาด4"x4"x2.3 มม.	บาท				X			สพฐ.	05 พฤษภาคม 2565	สืบราคาจาก สพฐ.
13	เหล็กกลมกลวงขนาด๑1"x2.3 มม.	บาท				X			สพฐ.	05 พฤษภาคม 2565	สืบราคาจาก สพฐ.
14	แผ่นพื้นสำเร็จรูปPLANKกว้าง0.99เมตร ยาว11.00เมตร(ตัวกลาง)	บาท			X				บางปะอินเสาเข็มคอนกรีต จำกัด	01 เมษายน 2565	สืบราคาจากสามบริษัท

คณะกรรมการกำหนดราคากลาง  
 (ลงชื่อ).....ประธานกรรมการ  
 (ลงชื่อ).....กรรมการ  
 (ลงชื่อ).....กรรมการ

แบบฟอร์มบันทึกแสดงผลความจำเป็นรายละเอียดของการสืบและการกำหนดราคาและหรือแหล่งวัสดุก่อสร้าง

รายงานจากแหล่งของข้อมูลวัสดุ

ชื่อโครงการ ประกวดราคาจ้างก่อสร้างโครงการปรับปรุงสะพาน บริเวณทางเข้าหมู่บ้านประชานิเวศน์ ๒ ระยะ ๓ ข้ามคลองบางตลาด ด้วยวิธีประกวดราคาอิเล็กทรอนิกส์ (e-bidding) / โครงการปรับปรุงสะพาน  
บริเวณทางเข้าหมู่บ้านประชานิเวศน์ ๒ ระยะ ๓ ข้ามคลองบางตลาด  
 หน่วยงาน เทศบาลนครปากเกร็ด / เทศบาลนครปากเกร็ด

ลำดับที่	รายการ	หน่วย	ท้องที่ก่อสร้าง	ท้องที่ก่อสร้างจังหวัดใกล้เคียง	แหล่งผลิต	หน่วยงานภาครัฐ	สำนักงานประมาณ	อื่นๆ ระบุ	สถานที่สืบ	วันที่สืบราคา	เหตุผลการสืบราคา
15	แผ่นพื้นสำเร็จรูปPLANKกว้าง0.99เมตร ยาว11.00เมตร(ตัวริม)	บาท			X				บางปะอินเสาเข็มคอนกรีต จำกัด	01 เมษายน 2565	สืบราคาจากสามบริษัท
16	แผ่นพื้นสำเร็จรูปPLANKกว้าง0.99เมตร ยาว8.00เมตร(ตัวกลาง)	บาท			X				บางปะอินเสาเข็มคอนกรีต จำกัด	01 เมษายน 2565	สืบราคาจากสามบริษัท
17	แผ่นพื้นสำเร็จรูปPLANKกว้าง0.99เมตร ยาว8.00เมตร(ตัวริม)	บาท			X				บางปะอินเสาเข็มคอนกรีต จำกัด	01 เมษายน 2565	สืบราคาจากสามบริษัท
18	บัวปูนปั้นสำเร็จรูปตัวหนังสือ	บาท			X				ร้าน นนทศิลป์	31 มีนาคม 2565	สืบราคาจากสามบริษัท
19	โคมไฟพาลูมิเนียมLED30วัตต์พร้อมเสาโคมูมิเนียม๑3"	บาท			X				โกลบอลเทรด (1999) จำกัด	04 เมษายน 2565	สืบราคาจากสามบริษัท
20	ไฟเส้นLEDซ่อนใต้พื้นทางเท้าพร้อมอุปกรณ์ครบชุด	บาท	X						www.MinInTheBox.com	04 เมษายน 2565	สืบราคาจากสามบริษัท

คณะกรรมการกำหนดราคากลาง  
 (ลงชื่อ).....ประธานกรรมการ  
 (ลงชื่อ).....กรรมการ  
 (ลงชื่อ).....กรรมการ

นาย พรธเนศ เขมะพัฒนสมาน  
 20 กุมภาพันธ์ 2569 01:03:22

แบบฟอร์มบันทึกแสดงเหตุผลความจำเป็นรายละเอียดของการสืบและการกำหนดราคาและหรือแหล่งวัสดุก่อสร้าง

รายงานจากแหล่งของข้อมูลวัสดุ

ชื่อโครงการ ประกวดราคาจ้างก่อสร้างโครงการปรับปรุงสะพาน บริเวณทางเข้าหมู่บ้านประชาภิเวศน์ ๒ ระยะ ๓ ข้ามคลองบางตลาด ด้วยวิธีประกวดราคาอิเล็กทรอนิกส์ (e-bidding) / โครงการปรับปรุงสะพาน  
บริเวณทางเข้าหมู่บ้านประชาภิเวศน์ ๒ ระยะ ๓ ข้ามคลองบางตลาด  
 หน่วยงาน เทศบาลนครปากเกร็ด / เทศบาลนครปากเกร็ด

ลำดับที่	รายการ	หน่วย	ท้องที่ก่อสร้าง	ท้องที่ก่อสร้างจังหวัดใกล้เคียง	แหล่งผลิต	หน่วยงานภาครัฐ	สำนักงานประมาณ	อื่นๆ ระบุ	สถานที่สืบ	วันที่สืบราคา	เหตุผลการสืบราคา
21	ราวสะพานเหล็กตัดอิตาลี	บาท			X				เอสเอสเอฟ ดีไซน์ กรุ๊ป จำกัด	05 พฤษภาคม 2565	สืบราคาจากสามบริษัท
22	งานทาสีสีเส้น(สีเหลือง)	บาท				X			แขวงทางหลวงชนบทนนทบุรี	05 พฤษภาคม 2565	สืบราคาจากแขวงทางหลวงชนบทนนทบุรี
23	แผ่นพื้นสำเร็จรูปPLANKกว้าง0.99เมตร ยาว9.00เมตร(ตัวกลาง)	บาท/แผ่น	X						บริษัทเอกชน	02 กุมภาพันธ์ 2569	ไม่มีในราคาพาณิชย์
24	แผ่นพื้นสำเร็จรูปPLANKกว้าง0.99เมตร ยาว9.00เมตร(ตัวริม)	บาท/แผ่น	X						บริษัทเอกชน	02 กุมภาพันธ์ 2569	ไม่มีในราคาพาณิชย์
25	บัวปูนปั้นสำเร็จรูปบัวปูนปั้นสำเร็จรูปด้วหนังสือและตราสัญลักษณ์	บาท/ชุด	X						บริษัทเอกชน	02 กุมภาพันธ์ 2569	ไม่มีในราคาพาณิชย์
26	ราวสะพานเหล็กตัดอิตาลี(สะพานที่1)	บาท/ตร.ม.	X						บริษัทเอกชน	09 กุมภาพันธ์ 2569	ไม่มีในราคาพาณิชย์
27	ราวสะพานเหล็กตัดอิตาลี(สะพานที่2)	บาท/ตร.ม.	X						บริษัทเอกชน	09 กุมภาพันธ์ 2569	ไม่มีในราคาพาณิชย์

คณะกรรมการกำหนดราคา  
 (ลงชื่อ).....บริษัทเอกชน  
 (ลงชื่อ).....ประธานกรรมการ  
 (ลงชื่อ).....กรรมการ  
 (ลงชื่อ).....กรรมการ

แบบฟอร์มบันทึกแสดงผลความจำเป็นรายละเอียดของการสืบและการกำหนดราคาและหรือแหล่งวัสดุก่อสร้าง

รายงานจากแหล่งของข้อมูลวัสดุ

ชื่อโครงการ ประกวดราคาจ้างก่อสร้างโครงการปรับปรุงสะพาน บริเวณทางเข้าหมู่บ้านประชาชนเวศน์ ๒ ระยะ ๓ ข้ามคลองบางตลาด ด้วยวิธีประกวดราคาอิเล็กทรอนิกส์ (e-bidding) / โครงการปรับปรุงสะพาน  
บริเวณทางเข้าหมู่บ้านประชาชนเวศน์ ๒ ระยะ ๓ ข้ามคลองบางตลาด  
 หน่วยงาน เทศบาลนครปากเกร็ด / เทศบาลนครปากเกร็ด

ลำดับที่	รายการ	หน่วย	ทองที่ก่อสร้าง	ทองที่ก่อสร้างทั้งหมดใกล้เคียง	แหล่งผลิต	หน่วยงานภาครัฐ	สำนักงบประมาณ	อื่นๆ ระบุ	สถานที่สืบ	วันที่สืบราคา	เหตุผลการสืบราคา
28	โคมไฟสปอร์ตไลท์LEDขนาด5วัตต์P65	บาท	X						บริษัทเอกชน	09 กุมภาพันธ์ 2569	ไม่มีในราคาพาณิชย์
29	ไฟLEDNeonFlex12Wซ่อนใต้พื้นทางเท้าพร้อมอุปกรณ์ครบชุด	บาท	X						บริษัทเอกชน	09 กุมภาพันธ์ 2569	ไม่มีในราคาพาณิชย์
30	คอนกรีตหยาบ	ลบ.ม.	X						บริษัทเอกชน	09 กุมภาพันธ์ 2569	ไม่มีในราคาพาณิชย์
31	SteelPlate0.30x0.30ม.หนา9มม.	บาท/ชุด	X						บริษัทเอกชน	09 กุมภาพันธ์ 2569	ไม่มีในราคาพาณิชย์
32	J-BoltM-16ยาว0.30ม.	บาท/ชุด	X						บริษัทเอกชน	09 กุมภาพันธ์ 2569	ไม่มีในราคาพาณิชย์
33	เหล็กI-200x150x50,4กก./ม.	บาท/กก.	X						บริษัทเอกชน	09 กุมภาพันธ์ 2569	ไม่มีในราคาพาณิชย์
34	เหล็กกล่อง1-150x75x3.2x10.80กก./ม.	กก.	X						บริษัทเอกชน	09 กุมภาพันธ์ 2569	ไม่มีในราคาพาณิชย์

คณะกรรมการกำหนดราคากลาง  
 (ลงชื่อ).....ประธานกรรมการ  
 (ลงชื่อ).....กรรมการ  
 (ลงชื่อ).....กรรมการ

นาย พรธเนศ เชมะพัฒนสมาน  
 20 กุมภาพันธ์ 2569 01:03:22

แบบฟอร์มบันทึกแสดงผลความจำเป็นรายละเอียดของการสืบและการกำหนดราคาและหรือแหล่งวัสดุก่อสร้าง

รายงานจากแหล่งของข้อมูลวัสดุ

ชื่อโครงการ ประกวดราคาจ้างก่อสร้างโครงการปรับปรุงสะพาน บริเวณทางเข้าหมู่บ้านประชานิเวศน์ ๒ ระยะ ๓ ข้ามคลองบางตลาด ด้วยวิธีประกวดราคาอิเล็กทรอนิกส์ (e-bidding) / โครงการปรับปรุงสะพาน  
บริเวณทางเข้าหมู่บ้านประชานิเวศน์ ๒ ระยะ ๓ ข้ามคลองบางตลาด  
 หน่วยงาน เทศบาลนครปากเกร็ด / เทศบาลนครปากเกร็ด

ลำดับที่	รายการ	หน่วย	ทองที่ก่อสร้าง	ทองที่ก่อสร้างทั้งหมดใกล้เคียง	แหล่งผลิต	หน่วยงานภาครัฐ	สำนักงบประมาณ	อื่นๆ ระบุ	สถานที่สืบ	วันที่สืบราคา	เหตุผลการสืบราคา
35	เหล็กกล่อง-38x38x2.3x2.47กก./ม.	บาท/กก.	X						บริษัทเอกชน	09 กุมภาพันธ์ 2569	ไม่มีในราคาพาณิชย์
36	กรุแผ่นอลูมิเนียมคอมโพสิตใส่กลางชนิดทนไฟไม่น้อยกว่า4มม.เคลือบสีพร้อมโครงสร้างเหล็ก	บาท/ตร.ม.	X						บริษัทเอกชน	09 กุมภาพันธ์ 2569	ไม่มีในราคาพาณิชย์
37	กรุแผ่นตกแต่งระแนงไม้สังเคราะห์หน้าระแนงร่อง1"พร้อมโครงสร้างเหล็ก	บาท/ตร.ม.	X						บริษัทเอกชน	09 กุมภาพันธ์ 2569	ไม่มีในราคาพาณิชย์
38	ดราล์ยลักขณเทศบาลสแตนเลสขนาด0.80ม.	บาท/ชุด	X						บริษัทเอกชน	09 กุมภาพันธ์ 2569	ไม่มีในราคาพาณิชย์
39	ตัวอักษรสแตนเลสตัวนูนสูงไม่น้อยกว่า0.30ม.	บาท/ชุด	X						บริษัทเอกชน	09 กุมภาพันธ์ 2569	ไม่มีในราคาพาณิชย์

นาย พรธเนศ เขมะพัฒนสมาน  
 20 กุมภาพันธ์ 2569 01:03:22

คณะกรรมการกำหนดราคากลาง  
 (ลงชื่อ).....ประธานกรรมการ  
 (ลงชื่อ).....กรรมการ  
 (ลงชื่อ).....กรรมการ

แบบฟอร์มบันทึกแสดงผลความจำเป็นรายละเอียดของการสืบและการกำหนดราคาและหรือแหล่งวัสดุก่อสร้าง

รายงานจากแหล่งของข้อมูลวัสดุ

ชื่อโครงการ ประกวดราคาจ้างก่อสร้างโครงการปรับปรุงสะพาน บริเวณทางเข้าหมู่บ้านประชาณีเวศน์ ๒ ระยะ ๓ ซ้ำมคลองบางตลาด ด้วยวิธีประกวดราคาอิเล็กทรอนิกส์ (e-bidding) / โครงการปรับปรุงสะพาน  
บริเวณทางเข้าหมู่บ้านประชาณีเวศน์ ๒ ระยะ ๓ ซ้ำมคลองบางตลาด

หน่วยงาน เทศบาลนครปากเกร็ด / เทศบาลนครปากเกร็ด

ลำดับที่	รายการ	หน่วย	ทองที่ก่อสร้าง	ทองที่ก่อสร้างทั้งหมดใกล้เคียง	แหล่งผลิต	หน่วยงานภาครัฐ	สำนักงบประมาณ	อื่นๆ ระบุ	สถานที่สืบ	วันที่สืบราคา	เหตุผลการสืบราคา
40	โคมไฟดาวนไลท์ฝังฝ้าเพดานLEDขนาด 12วัตต์	บาท/ชุด	X						บริษัทเอกชน	09 กุมภาพันธ์ 2569	ไม่มีในราคาพาณิชย์
รวมทั้งสิ้น (รายการ)			19	-	8	13	-	-			

คณะกรรมการกำหนดราคากลาง  
 (ลงชื่อ).....ประธานกรรมการ  
 (ลงชื่อ).....กรรมการ  
 (ลงชื่อ).....กรรมการ

โครงการ : ประกวดราคาจ้างก่อสร้างโครงการปรับปรุงสะพาน บริเวณทางเข้าหมู่บ้านประชาชนเวศน์ ๒ ระยะ ๓ ซ้ำมคลองบางตลาด  
ด้วยวิธีประกวดราคาอิเล็กทรอนิกส์ (e-bidding) / โครงการปรับปรุงสะพาน บริเวณทางเข้าหมู่บ้านประชาชนเวศน์ ๒ ระยะ ๓ ซ้ำมคลองบางตลาด

เลขที่หนังสือ : ค่วนที่สุด ที่ กค 0421.5/ว 18  
ตารางค่าขนส่งวัสดุก่อสร้าง รถบรรทุก 6 ล้อ (กรณีน้ำหนักรวมไม่เกิน 15 ตัน)

ภูมิภาคเป็น ที่ราบ มีทางลาดยาง และการจราจรปกติ  
ราคาน้ำมันเชื้อเพลิงโซล่า ที่ อำเภอเมือง 30.00 - 30.99 บาท /ลิตร

ระยะขนส่ง	ค่าบรรทุก (บาท/ตัน)	ค่าบรรทุก (บาท/ลบ.ม.)	ระยะขนส่ง	ค่าบรรทุก (บาท/ตัน)	ค่าบรรทุก (บาท/ลบ.ม.)	ระยะขนส่ง	ค่าบรรทุก (บาท/ตัน)	ค่าบรรทุก (บาท/ลบ.ม.)
1	13.68	19.16	22	73.57	103.00	45	148.00	207.20
2	15.46	21.65	23	76.81	107.53	46	151.24	211.74
3	17.24	24.14	24	80.05	112.06	47	154.48	216.27
4	19.02	26.63	25	83.28	116.59	48	157.71	220.80
5	20.80	29.12	26	86.52	121.12	49	160.95	225.33
6	22.58	31.61	27	89.75	125.65	50	164.19	229.86
7	25.03	35.05	28	92.99	130.19	51	167.42	234.39
8	28.27	39.58	29	96.23	134.72	52	170.66	238.92
9	31.50	44.11	30	99.46	139.25	53	173.89	243.45
10	34.74	48.64	31	102.70	143.78	54	177.13	247.98
11	37.98	53.17	32	105.93	148.31	55	180.37	252.51
12	41.21	57.70	33	109.17	152.84	56	183.61	257.05
13	44.45	62.23	34	112.41	157.37	57	186.84	261.58
14	47.68	66.76	35	115.64	161.90	58	190.07	266.10
15	50.92	71.29	36	118.88	166.43	59	193.30	270.63
16	54.16	75.82	37	122.12	170.96	60	196.55	275.16
17	57.39	80.35	38	125.35	175.49	61	199.79	279.71
18	60.63	84.88	39	128.59	180.02	62	203.02	284.23
19	63.87	89.41	40	131.83	184.56	63	206.26	288.76
20	67.10	93.94	41	135.06	189.09	64	209.49	293.29
21	70.34	98.47	42	138.30	193.61	65	212.74	297.83
			43	141.53	198.14	66	215.96	302.35
			44	144.77	202.67	67	219.20	306.88

นาย พรธเนศ เชมะพินสมาน  
20 กุมภาพันธ์ 2569 01:03:48

คณะกรรมการกำหนดราคากลาง  
(ลงชื่อ).....ประธานกรรมการ  
(ลงชื่อ).....กรรมการ  
(ลงชื่อ).....กรรมการ

โครงการ : ประกวดราคาจ้างก่อสร้างโครงการปรับปรุงสะพาน บริเวณทางเข้าหมู่บ้านประชานิเวศน์ ๒ ระยะ ๓ ซ้ำมคลองบางตลาด ด้วยวิธีประกวดราคาอิเล็กทรอนิกส์ (e-bidding) / โครงการปรับปรุงสะพาน บริเวณทางเข้าหมู่บ้านประชานิเวศน์ ๒ ระยะ ๓ ซ้ำมคลองบางตลาด

ระยะขนส่ง	ค่าบรรทุก (บาท/ตัน)	ค่าบรรทุก (บาท/ลบ.ม.)
68	222.43	311.41
69	225.68	315.95
70	228.91	320.48
71	232.15	325.02
72	235.39	329.54
73	238.62	334.07
74	241.84	338.58
75	245.09	343.13
76	248.32	347.65
77	251.56	352.18
78	254.79	356.71
79	258.03	361.24
80	261.27	365.77
81	264.50	370.31
82	267.74	374.84
83	270.97	379.36
84	274.23	383.92
85	277.46	388.44
86	280.68	392.95
87	283.92	397.49
88	287.16	402.02
89	290.39	406.54
90	293.64	411.09
91	296.88	415.63
92	300.11	420.15

ระยะขนส่ง	ค่าบรรทุก (บาท/ตัน)	ค่าบรรทุก (บาท/ลบ.ม.)
93	303.33	424.66
94	306.57	429.20
95	309.83	433.76
96	313.04	438.26
97	316.28	442.79
98	319.53	447.34
99	322.77	451.87
100	325.99	456.38
101	329.23	460.92
102	332.48	465.48
103	335.72	470.01
104	338.94	474.51
105	342.17	479.04
106	345.42	483.59
107	348.65	488.12
108	351.90	492.66
109	355.12	497.17
110	358.36	501.71
111	361.62	506.27
112	364.85	510.79
113	368.09	515.33
114	371.31	519.83
115	374.54	524.35
116	377.79	528.90
117	381.00	533.40

ระยะขนส่ง	ค่าบรรทุก (บาท/ตัน)	ค่าบรรทุก (บาท/ลบ.ม.)
118	384.23	537.92
119	387.48	542.47
120	390.74	547.04
121	393.97	551.55
122	397.21	556.09
123	400.41	560.58
124	403.69	565.16
125	406.92	569.69
126	410.17	574.23
127	413.37	578.72
128	416.59	583.23
129	419.83	587.76
130	423.07	592.30
131	426.34	596.87
132	429.55	601.38
133	432.78	605.90
134	436.03	610.44
135	439.29	615.00
136	442.49	619.49
137	445.71	624.00
138	449.02	628.62
139	452.19	633.07
140	455.45	637.64
141	458.66	642.12
142	461.95	646.73

คณะกรรมการกำหนดราคากลาง

(ลงชื่อ).....ประธานกรรมการ  
 (ลงชื่อ).....กรรมการ  
 (ลงชื่อ).....กรรมการ

นาย พรธเนศ เขมะพัฒนสมาน  
 20 กุมภาพันธ์ 2569 01:03:48

โครงการ : ประกวดราคาจ้างก่อสร้างโครงการปรับปรุงสะพาน บริเวณทางเข้าหมู่บ้านประชาชนเวทน์ ๒ ระยะ ๓ ข้ามคลองบางตลาด  
ด้วยวิธีประกวดราคาอิเล็กทรอนิกส์ (e-bidding) / โครงการปรับปรุงสะพาน บริเวณทางเข้าหมู่บ้านประชาชนเวทน์ ๒ ระยะ ๓ ข้ามคลองบางตลาด

ระยะขนส่ง	ค่าบรรทุก (บาท/ตัน)	ค่าบรรทุก (บาท/ลบ.ม.)
143	465.18	651.25
144	468.42	655.79
145	471.60	660.24
146	474.87	664.82
147	478.08	669.31
148	481.37	673.92
149	484.61	678.45
150	487.85	682.99
151	491.02	687.43
152	494.29	692.01
153	497.49	696.49
154	500.79	701.10
155	504.01	705.61
156	507.24	710.14
157	510.49	714.69
158	513.75	719.25
159	516.93	723.70
160	520.22	728.30
161	523.42	732.79
162	526.63	737.29
163	529.86	741.80
164	533.10	746.33
165	536.35	750.88
166	539.61	755.45
167	542.88	760.03

ระยะขนส่ง	ค่าบรรทุก (บาท/ตัน)	ค่าบรรทุก (บาท/ลบ.ม.)
168	546.06	764.49
169	549.36	769.11
170	552.57	773.59
171	555.78	778.10
172	559.01	782.62
173	562.25	787.15
174	565.50	791.70
175	568.76	796.26
176	571.92	800.69
177	575.20	805.28
178	578.50	809.90
179	581.69	814.36
180	584.89	818.84
181	588.10	823.34
182	591.44	828.02
183	594.67	832.54
184	597.92	837.08
185	601.04	841.46
186	604.31	846.03
187	607.58	850.61
188	610.87	855.21
189	614.03	859.65
190	617.34	864.28
191	620.53	868.74
192	623.72	873.21

ระยะขนส่ง	ค่าบรรทุก (บาท/ตัน)	ค่าบรรทุก (บาท/ลบ.ม.)
193	627.06	877.89
194	630.28	882.39
195	633.50	886.90
196	636.74	891.43
197	639.98	895.97
198	643.24	900.53
199	646.36	904.90
200	649.63	909.48
201.0 - 1000.0	3.25	4.55

นาย พรชเนต เขมะพัฒน์สมาน  
20 กุมภาพันธ์ 2569 01:03:48

คณะกรรมการกำหนดราคากลาง  
(ลงชื่อ).....ประธานกรรมการ  
(ลงชื่อ).....กรรมการ  
(ลงชื่อ).....กรรมการ

โครงการ : ประกวดราคาจ้างก่อสร้างโครงการปรับปรุงสะพาน บริเวณทางเข้าหมู่บ้านประชานิเวศน์ ๒ ระยะ ๓ ซ้ำมคลองบางตลาด  
ด้วยวิธีประกวดราคาอิเล็กทรอนิกส์ (e-bidding) / โครงการปรับปรุงสะพาน บริเวณทางเข้าหมู่บ้านประชานิเวศน์ ๒ ระยะที่ ๓ ปีงบประมาณ ๒๕๖๙

- ระยะขนส่งตั้งแต่ 201.00 กม. ถึง 1000.00  
ค่าขนส่งคิดเป็น กม. ละ 3.25 บาท/ตัน  
4.55 บาท/ลบ.ม.
- การคิดค่าขนส่ง ใช้ระยะทางขนส่ง คูณด้วยอัตราค่าขนส่งต่อยึด  
หรือต่อ ลบ.ม.
- อัตราน้ำมันเชื้อเพลิงเฉลี่ย 30.50 บาท/ลิตร

คณะกรรมการกำหนดราคากลาง  
(ลงชื่อ).....ประธานกรรมการ  
(ลงชื่อ).....กรรมการ  
(ลงชื่อ).....กรรมการ

นาย พรธเนศ เขมะพัฒนสมาน

20 กุมภาพันธ์ 2569 01:03:48

โครงการ : ประกวดราคาจ้างก่อสร้างโครงการปรับปรุงสะพาน บริเวณทางเข้าหมู่บ้านประชาชนเวศน์ ๒ ระยะ ๓ ซ้ำมคลองบางตลาด  
 ด้วยวิธีประกวดราคาอิเล็กทรอนิกส์ (e-bidding) / โครงการปรับปรุงสะพาน บริเวณทางเข้าหมู่บ้านประชาชนเวศน์ ๒ ระยะ ๓ ซ้ำมคลองบางตลาด

เลขที่หนังสือ : ด่วนที่สุด ที่ กค 0421.5/ว 18  
 ตารางคำนวณวัสดุก่อสร้าง รถบรรทุก 10 ล้อ(กรณีน้ำหนักรวมไม่เกิน 25 ตัน)

ภูมิประเทศเป็น ที่ราบ ผิวดินลาดยาง และการจราจรปกติ  
 ราคาน้ำมันเชื้อเพลิงโซล่า ที่ อำเภอเมือง 30.00 - 30.99 บาท /ลิตร

ระยะขนส่ง	ค่าบรรทุก (บาท/ตัน)	ค่าบรรทุก (บาท/ลบ.ม.)
-----------	------------------------	--------------------------

1	8.14	11.40
2	9.97	13.96
3	11.81	16.53
4	13.64	19.10
5	15.47	21.66
6	17.31	24.23
7	19.14	26.79
8	21.21	29.69
9	23.70	33.19
10	26.20	36.68
11	28.69	40.17
12	31.18	43.66
13	33.68	47.15
14	36.17	50.64
15	38.66	54.13
16	41.16	57.62
17	43.65	61.11
18	46.14	64.60
19	48.64	68.10
20	51.14	71.59
21	53.63	75.08

ระยะขนส่ง	ค่าบรรทุก (บาท/ตัน)	ค่าบรรทุก (บาท/ลบ.ม.)
-----------	------------------------	--------------------------

22	56.13	78.58
23	58.61	82.06
24	61.11	85.56
25	63.61	89.05
26	66.10	92.54
27	68.60	96.03
28	71.09	99.53
29	73.57	103.00
30	76.08	106.51
31	78.56	109.98
32	81.07	113.49
33	83.56	116.98
34	86.06	120.48
35	88.54	123.95
36	91.04	127.45
37	93.54	130.96
38	96.04	134.45
39	98.53	137.94
40	101.01	141.42
41	103.52	144.93
42	106.02	148.42
43	108.50	151.90
44	111.00	155.40

ระยะขนส่ง	ค่าบรรทุก (บาท/ตัน)	ค่าบรรทุก (บาท/ลบ.ม.)
-----------	------------------------	--------------------------

45	113.49	158.88
46	115.99	162.38
47	118.47	165.86
48	120.97	169.36
49	123.45	172.83
50	125.94	176.32
51	128.45	179.83
52	130.93	183.30
53	133.43	186.80
54	135.94	190.31
55	138.41	193.78
56	140.90	197.26
57	143.41	200.77
58	145.93	204.30
59	148.41	207.77
60	150.90	211.25
61	153.40	214.76
62	155.92	218.29
63	158.38	221.74
64	160.86	225.21
65	163.35	228.69
66	165.85	232.19
67	168.37	235.72

นาย พรธเนศ เขมะพัฒนสมาน  
 20 กุมภาพันธ์ 2569 01:03:48

คณะกรรมการกำหนดราคากลาง  
 (ลงชื่อ).....ประธานกรรมการ  
 (ลงชื่อ).....กรรมการ  
 (ลงชื่อ).....กรรมการ

โครงการ : ประกวดราคาจ้างก่อสร้างโครงการปรับปรุงสะพาน บริเวณทางเข้าหมู่บ้านประชาชนเวคัน ๒ ระยะ ๓ ซ้ำมคลองบางตลาด  
ด้วยวิธีประกวดราคาอิเล็กทรอนิกส์ (e-bidding) / โครงการปรับปรุงสะพาน บริเวณทางเข้าหมู่บ้านประชาชนเวคัน ๒ ระยะ ๓ ซ้ำมคลองบางตลาด

ระยะขนส่ง	ค่าบรรทุก (บาท/ตัน)	ค่าบรรทุก (บาท/ลบ.ม.)
68	170.82	239.15
69	173.36	242.71
70	175.84	246.17
71	178.32	249.65
72	180.82	253.15
73	183.33	256.66
74	185.85	260.19
75	188.29	263.60
76	190.83	267.16
77	193.29	270.61
78	195.76	274.06
79	198.34	277.68
80	200.83	281.16
81	203.33	284.66
82	205.73	288.02
83	208.25	291.55
84	210.78	295.09
85	213.32	298.65
86	215.75	302.06
87	218.19	305.47
88	220.77	309.08
89	223.22	312.51
90	225.69	315.96
91	228.30	319.62
92	230.79	323.10

ระยะขนส่ง	ค่าบรรทุก (บาท/ตัน)	ค่าบรรทุก (บาท/ลบ.ม.)
93	233.28	326.59
94	235.78	330.09
95	238.14	333.39
96	240.66	336.92
97	243.18	340.46
98	245.72	344.01
99	248.27	347.58
100	250.66	350.93
101	253.23	354.52
102	255.63	357.89
103	258.22	361.51
104	260.64	364.90
105	263.25	368.55
106	265.68	371.95
107	268.12	375.37
108	270.56	378.79
109	273.21	382.50
110	275.67	385.94
111	278.14	389.40
112	280.61	392.86
113	283.09	396.33
114	285.58	399.81
115	288.08	403.31
116	290.58	406.81
117	293.09	410.33

ระยะขนส่ง	ค่าบรรทุก (บาท/ตัน)	ค่าบรรทุก (บาท/ลบ.ม.)
118	295.61	413.85
119	298.14	417.39
120	300.67	420.94
121	302.97	424.16
122	305.52	427.73
123	308.08	431.31
124	310.65	434.90
125	312.96	438.14
126	315.54	441.76
127	318.13	445.39
128	320.46	448.64
129	323.07	452.29
130	325.69	455.96
131	328.03	459.24
132	330.66	462.92
133	333.01	466.21
134	335.66	469.93
135	338.02	473.23
136	340.38	476.53
137	343.06	480.28
138	345.43	483.60
139	348.12	487.37
140	350.50	490.70
141	352.89	494.04
142	355.61	497.85

นาย พรชเนต เขมะพัฒนสมาน  
20 กุมภาพันธ์ 2569 01:03:48

คณะกรรมการกำหนดราคากลาง  
(ลงชื่อ).....ประธานกรรมการ  
(ลงชื่อ).....กรรมการ  
(ลงชื่อ).....กรรมการ

โครงการ : ประกวดราคาจ้างก่อสร้างโครงการปรับปรุงสะพาน บริเวณทางเข้าหมู่บ้านประชาชนีเวนท์ ๒ ระยะ ๓ ซ้ำมคลองบางตลาด  
ด้วยวิธีประกวดราคาอิเล็กทรอนิกส์ (e-bidding) / โครงการปรับปรุงสะพาน บริเวณทางเข้าหมู่บ้านประชาชนีเวนท์ ระยะที่ ๓ ปีงบประมาณ ๒๕๖๙

ระยะขนส่ง	ค่าบรรทุก (บาท/ตัน)	ค่าบรรทุก (บาท/ลบ.ม.)
143	358.00	501.21
144	360.40	504.56
145	363.15	508.42
146	365.56	511.79
147	367.98	515.17
148	370.39	518.55
149	372.81	521.94
150	375.61	525.86
151	378.05	529.27
152	380.48	532.68
153	382.93	536.10
154	385.37	539.52
155	387.82	542.95
156	390.28	546.39
157	392.74	549.83
158	395.62	553.87
159	398.09	557.33
160	400.57	560.80
161	403.06	564.28
162	405.55	567.77
163	408.04	571.26
164	410.54	574.76
165	413.05	578.27
166	415.56	581.79
167	418.08	585.31

ระยะขนส่ง	ค่าบรรทุก (บาท/ตัน)	ค่าบรรทุก (บาท/ลบ.ม.)
168	420.60	588.84
169	422.66	591.72
170	425.19	595.26
171	427.72	598.81
172	430.26	602.37
173	432.81	605.93
174	435.36	609.51
175	437.92	613.09
176	440.49	616.69
177	443.06	620.29
178	445.12	623.16
179	447.70	626.78
180	450.29	630.40
181	452.88	634.03
182	455.48	637.68
183	458.09	641.33
184	460.15	644.20
185	462.76	647.87
186	465.39	651.54
187	468.02	655.23
188	470.07	658.10
189	472.72	661.80
190	475.36	665.51
191	478.02	669.23
192	480.08	672.11

ระยะขนส่ง	ค่าบรรทุก (บาท/ตัน)	ค่าบรรทุก (บาท/ลบ.ม.)
193	482.74	675.84
194	485.42	679.58
195	488.10	683.34
196	490.16	686.22
197	492.85	689.99
198	495.55	693.77
199	497.60	696.65
200	500.32	700.44
201.0 - 1000.0	2.50	3.50

นาย พรชเนต เขมะพัฒนสมาน  
20 กุมภาพันธ์ 2569 01:03:48

คณะกรรมการควบคุมราคากลาง  
(ลงชื่อ).....ประธานกรรมการ  
(ลงชื่อ).....กรรมการ  
(ลงชื่อ).....กรรมการ

โครงการ : ประกวดราคาจ้างก่อสร้างโครงการปรับปรุงสะพาน บริเวณทางเข้าหมู่บ้านประชาชนเวศน์ ๒ ระยะ ๓ ซ้ำมคลองบางตลาด  
ด้วยวิธีประกวดราคาอิเล็กทรอนิกส์ (e-bidding) / โครงการปรับปรุงสะพาน บริเวณทางเข้าหมู่บ้านประชาชนเวศน์ ๒ ระยะ ๓ ซ้ำมคลองบางตลาด

- ระยะขนส่งตั้งแต่ 201.00 กม. ถึง 1000.00  
ค่าขนส่งคิดเป็น กม. ละ 3.50 บาท/ตัน  
3.50 บาท/ลบ.ม.
- การคิดค่าขนส่ง ใช้ระยะทางขนส่ง คูณด้วยอัตราค่าขนส่งต่อตัน  
หรือต่อ ลบ.ม.
- อัตราน้ำมันเชื้อเพลิงเฉลี่ย 30.50 บาท/ลิตร

นาย พรชเนต เชมะพัฒน์สมาน  
20 กุมภาพันธ์ 2569 01:03:48



โครงการ : ประมวลราคาจ้างก่อสร้างโครงการปรับปรุงสะพาน บริเวณทางเข้าหมู่บ้านประชานีเวศน์ ๒ ระยะ ๓ ข้ามคลองบางตลาด  
 ด้วยวิธีประกวดราคาอิเล็กทรอนิกส์ (e-bidding) / โครงการปรับปรุงสะพาน บริเวณทางเข้าหมู่บ้านประชานีเวศน์ ๒ ระยะ ๓ ข้ามคลองบางตลาด

เลขที่หนังสือ : ความที่สุด ที่ กค 0421.5/ว 18  
 ตารางคำนวณส่งวัสดุก่อสร้าง รถบรรทุก 10 ล้อ และรถลากพ่วง (กรณีน้ำหนักรวมไม่เกิน 47 ตัน)

ภูมิประเทศเป็น ที่ราบ มีทางลาดยาง และการจราจรปกติ  
 ราคาน้ำมันเชื้อเพลิงโซล่า ที่ อำเภอเมือง 30.00 - 30.99 บาท /ลิตร

ระยะขนส่ง	ค่าบรรทุก (บาท/ตัน)	ค่าบรรทุก (บาท/ลบ.ม.)
-----------	------------------------	--------------------------

1	4.50	6.30
2	5.89	8.24
3	7.27	10.18
4	8.66	12.12
5	10.04	14.06
6	11.43	16.00
7	12.81	17.94
8	14.20	19.87
9	15.58	21.81
10	16.97	23.75
11	18.35	25.69
12	19.74	27.63
13	21.12	29.57
14	22.51	31.51
15	23.95	33.53
16	25.50	35.71
17	27.06	37.88
18	28.61	40.06
19	30.17	42.24
20	31.72	44.41
21	33.28	46.59

ระยะขนส่ง	ค่าบรรทุก (บาท/ตัน)	ค่าบรรทุก (บาท/ลบ.ม.)
22	34.83	48.77
23	36.39	50.95
24	37.94	53.12
25	39.50	55.30
26	41.05	57.48
27	42.61	59.65
28	44.17	61.84
29	45.72	64.01
30	47.28	66.19
31	48.83	68.36
32	50.39	70.54
33	51.94	72.72
34	53.50	74.89
35	55.05	77.07
36	56.61	79.25
37	58.16	81.42
38	59.72	83.60
39	61.28	85.79
40	62.83	87.96
41	64.38	90.14
42	65.94	92.32
43	67.49	94.49
44	69.05	96.67

ระยะขนส่ง	ค่าบรรทุก (บาท/ตัน)	ค่าบรรทุก (บาท/ลบ.ม.)
45	70.61	98.85
46	72.17	101.03
47	73.72	103.21
48	75.27	105.37
49	76.83	107.56
50	78.38	109.73
51	79.94	111.92
52	81.49	114.08
53	83.04	116.26
54	84.60	118.44
55	86.16	120.62
56	87.71	122.79
57	89.26	124.96
58	90.82	127.14
59	92.38	129.33
60	93.94	131.52
61	95.49	133.69
62	97.04	135.86
63	98.60	138.04
64	100.16	140.22
65	101.70	142.38
66	103.27	144.58
67	104.82	146.74

นาย พรเทพ เชมะพัฒนสมาน  
 20 กุมภาพันธ์ 2569 01:03:48

คณะกรรมการกำหนดราคากลาง  
 (ลงชื่อ).....ประธานกรรมการ  
 (ลงชื่อ).....กรรมการ  
 (ลงชื่อ).....กรรมการ

โครงการ : ประกวดราคาจ้างก่อสร้างโครงการปรับปรุงสะพาน บริเวณทางเข้าหมู่บ้านประชาชนีเวทน์ ๒ ระยะ ๓ ข้ามคลองบางตลาด  
ด้วยวิธีประกวดราคาอิเล็กทรอนิกส์ (e-bidding) / โครงการปรับปรุงสะพาน บริเวณทางเข้าหมู่บ้านประชาชนีเวทน์ ๒ ระยะ ๓ ข้ามคลองบางตลาด

ระยะขนส่ง	ค่าบรรทุก (บาท/ตัน)	ค่าบรรทุก (บาท/ลบ.ม.)
68	106.37	148.92
69	107.92	151.09
70	109.48	153.27
71	111.04	155.46
72	112.61	157.65
73	114.15	159.81
74	115.72	162.01
75	117.27	164.17
76	118.82	166.34
77	120.37	168.52
78	121.93	170.70
79	123.48	172.88
80	125.05	175.06
81	126.61	177.25
82	128.15	179.40
83	129.72	181.60
84	131.26	183.76
85	132.83	185.96
86	134.38	188.13
87	135.92	190.29
88	137.47	192.46
89	139.02	194.63
90	140.61	196.86
91	142.17	199.04
92	143.69	201.16

ระยะขนส่ง	ค่าบรรทุก (บาท/ตัน)	ค่าบรรทุก (บาท/ลบ.ม.)
93	145.25	203.35
94	146.81	205.54
95	148.38	207.73
96	149.95	209.93
97	151.47	212.06
98	153.05	214.27
99	154.58	216.41
100	156.16	218.62
101	157.69	220.77
102	159.28	222.99
103	160.81	225.14
104	162.35	227.30
105	163.95	229.52
106	165.49	231.69
107	167.04	233.85
108	168.58	236.02
109	170.13	238.18
110	171.68	240.36
111	173.24	242.53
112	174.79	244.71
113	176.35	246.89
114	177.91	249.07
115	179.47	251.25
116	181.03	253.44
117	182.59	255.63

ระยะขนส่ง	ค่าบรรทุก (บาท/ตัน)	ค่าบรรทุก (บาท/ลบ.ม.)
118	184.16	257.82
119	185.73	260.02
120	187.24	262.13
121	188.81	264.33
122	190.38	266.54
123	191.89	268.65
124	193.47	270.86
125	195.05	273.08
126	196.57	275.19
127	198.15	277.41
128	199.74	279.64
129	201.26	281.76
130	202.85	283.99
131	204.37	286.12
132	205.89	288.24
133	207.49	290.48
134	209.01	292.61
135	210.61	294.86
136	212.14	296.99
137	213.75	299.24
138	215.27	301.38
139	216.80	303.52
140	218.33	305.66
141	219.95	307.93
142	221.48	310.07

นาย พรชเนต เขมะพัฒนสมาน  
20 กุมภาพันธ์ 2569 01:03:48

คณะกรรมการประกวดราคา  
(ลงชื่อ).....ประธานกรรมการ  
(ลงชื่อ).....กรรมการ  
(ลงชื่อ).....กรรมการ

โครงการ : ประกวดราคาจ้างก่อสร้างโครงการปรับปรุงสะพาน บริเวณทางเข้าหมู่บ้านประชานิเวศน์ ๒ ระยะ ๓ ซ้ำมคลองบางตลาด  
 ด้วยวิธีประกวดราคาอิเล็กทรอนิกส์ (e-bidding) / โครงการปรับปรุงสะพาน บริเวณทางเข้าหมู่บ้านประชานิเวศน์ ๒ ระยะ ๓ ซ้ำมคลองบางตลาด

ระยะขนส่ง	ค่าบรรทุก (บาท/ตัน)	ค่าบรรทุก (บาท/ลบ.ม.)
143	223.01	312.21
144	224.64	314.49
145	226.17	316.64
146	227.71	318.79
147	229.25	320.94
148	230.78	323.10
149	232.42	325.39
150	233.96	327.55
151	235.51	329.71
152	237.05	331.87
153	238.60	334.03
154	240.14	336.20
155	241.69	338.37
156	243.24	340.54
157	244.79	342.71
158	246.34	344.88
159	247.89	347.05
160	249.45	349.23
161	251.00	351.40
162	252.56	353.58
163	254.12	355.77
164	255.68	357.95
165	257.24	360.14
166	258.80	362.32
167	260.37	364.51

ระยะขนส่ง	ค่าบรรทุก (บาท/ตัน)	ค่าบรรทุก (บาท/ลบ.ม.)
168	261.93	366.71
169	263.50	368.90
170	265.07	371.10
171	266.64	373.29
172	268.21	375.50
173	269.65	377.51
174	271.23	379.72
175	272.80	381.92
176	274.38	384.13
177	275.96	386.34
178	277.54	388.56
179	278.98	390.58
180	280.57	392.79
181	282.15	395.01
182	283.74	397.23
183	285.33	399.46
184	286.77	401.48
185	288.36	403.70
186	289.95	405.93
187	291.55	408.17
188	292.99	410.18
189	294.59	412.42
190	296.19	414.66
191	297.79	416.90
192	299.23	418.92

ระยะขนส่ง	ค่าบรรทุก (บาท/ตัน)	ค่าบรรทุก (บาท/ลบ.ม.)
193	300.83	421.17
194	302.44	423.42
195	303.88	425.43
196	305.49	427.69
197	307.10	429.94
198	308.54	431.96
199	310.16	434.22
200	311.77	436.48
201.0 - 1000.0	1.56	2.18

นาย พรชเนต เขมะพัฒน์สมาน  
 20 กุมภาพันธ์ 2569 01:03:48

คณะกรรมการกำหนดราคากลาง  
 (ลงชื่อ).....ประธานกรรมการ  
 (ลงชื่อ).....กรรมการ  
 (ลงชื่อ).....กรรมการ

โครงการ : ประกวดราคาจ้างก่อสร้างโครงการปรับปรุงสะพาน บริเวณทางเข้าหมู่บ้านประชาชนเวสน์ ๒ ระยะ ๓ ซ้ำมคลองบางตลาด  
ด้วยวิธีประกวดราคาอิเล็กทรอนิกส์ (e-bidding) / โครงการปรับปรุงสะพาน บริเวณทางเข้าหมู่บ้านประชาชนเวสน์ ๒ ระยะ ๓ ซ้ำมคลองบางตลาด

- ราคากลางตั้งแต่ 201.00 กม. ถึง 1000.00  
ค่าขนส่งคิดเป็น กม. ละ 1.56 บาท/กม.  
2.18 บาท/ลบ.ม.
- การคิดค่าขนส่ง ใช้ระยะทางขนส่ง คูณด้วยอัตราค่าขนส่งต่อตัน  
หรือต่อ ลบ.ม.
- อัตราน้ำมันเชื้อเพลิงเฉลี่ย 30.50 บาท/ลิตร

นาย พรชเนต เชมะพัฒนสมาน  
20 กุมภาพันธ์ 2569 01:03:48

คณะกรรมการกำหนดราคากลาง  
(ลงชื่อ).....ประธานกรรมการ  
(ลงชื่อ).....กรรมการ  
(ลงชื่อ).....กรรมการ

โครงการ : ประกวดราคาจ้างก่อสร้างโครงการปรับปรุงสะพาน บริเวณทางเข้าหมู่บ้านประชาชนนิเวศน์ ๒ ระยะ ๓ ซ้ำมคลองบางตลาด  
ด้วยวิธีประกวดราคาอิเล็กทรอนิกส์ (e-bidding) / โครงการปรับปรุงสะพาน บริเวณทางเข้าหมู่บ้านประชาชนนิเวศน์ ๒ ระยะ ๓ ซ้ำมคลองบางตลาด

เลขที่หนังสือ : ประกาศคณะกรรมการราคากลาง ลว. 19 ต.ค. 61  
รายงาน คำดำเนินการและค่าเสื่อมราคาเครื่องจักร

ราคาน้ำมันเชื้อเพลิงโซล่า ที่ อำเภอเมือง 30.00 - 30.99 บาท / ลิตร

ลำดับ	ลักษณะงาน	หน่วย	หน่วยคำดำเนินการ บาท/หน่วย	ค่าเสื่อมราคา (บาท)		รวมค่างาน (บาท)	
				ปกติ	ฝนชุก	ปกติ	ฝนชุก
1	งานถางป่าขุดตอ						
	ขนาดเบา	ตร.ม.	1.51	0.22	0.28	1.73	1.79
	ขนาดหนัก	ตร.ม.	4.73	0.78	0.98	5.51	5.71
	ขนาดกลาง	ตร.ม.	3.12	0.55	0.69	3.67	3.81
2	งานดินคันทาง						
	ขุด - ขน	ลบ.ม. หลวม	18.26	3.51	4.39	21.77	22.65
	บดทับ	ลบ.ม. แน่น	35.14	10.80	13.50	45.94	48.64
3	งานตัด - ขึ้นรูปคันทาง						
	ดิน - ขุดตัด	ลบ.ม. ปกติ	18.41	3.06	3.83	21.47	22.24
	- ดินและตัก	ลบ.ม. หลวม	57.69	19.00	23.75	76.69	81.44
	หินแข็ง - เจาะระเบิด	ลบ.ม. ปกติ	62.91	4.66	5.83	67.57	68.74
	- ดินและตัก	ลบ.ม. หลวม	35.18	5.18	6.48	40.36	41.66
	หินผุ - ขุดตัด	ลบ.ม. ปกติ	29.34	3.34	4.18	32.68	33.52
	- ตัก	ลบ.ม. หลวม	6.58	1.70	2.13	8.28	8.71
4	งานวัสดุคัดเลือก ลูกเรียงรองพื้นทาง						
	ขุด - ขน	ลบ.ม. หลวม	25.55	6.52	8.15	32.07	33.70
	บดทับ	ลบ.ม. แน่น	42.16	12.96	16.20	55.12	58.36
	ผสม ( ผสมกับวัสดุอื่นๆ )	ลบ.ม. แน่น	8.30	1.46	1.83	9.76	10.13
5	งานไหล่ทางลูกรัง ผสม - บดทับ						
	ผสม ( ผสมกับวัสดุอื่นๆ )	ลบ.ม. แน่น	15.61	2.75	3.44	18.36	19.05
	บดทับ	ลบ.ม. แน่น	50.23	26.13	26.13	71.13	76.36

นาย พรธเนศ เขมะพัฒนสมาน

20 กุมภาพันธ์ 2569 01:04:15

(ลงชื่อ).....  
(ลงชื่อ).....  
(ลงชื่อ).....

ลำดับ	ลักษณะงาน	หน่วย	หน่วยค่าดำเนินการ บาท/หน่วย	ค่าเสื่อมราคา (บาท)		รวมค่างาน (บาท)		
				ปกติ	ฝนชุก	ปกติ	ฝนชุก	
6	งานพื้นทาง ( หินคลุก )							
	ผสม ( Blend )	ลบ.ม. แน่น	20.51	4.20	5.25	24.71	25.76	
	บดทับ	ลบ.ม. แน่น	61.61	25.71	32.14	87.32	93.75	
7	งานตัดแต่งชั้นบันได	ลบ.ม. แน่น	6.43	1.66	2.08	8.09	8.51	
8	งานขุดรื้อคันทางเดิมแล้วบดทับ							
	ลูกรัง 10 ซม.	ตร.ม.	8.83	2.11	2.64	10.94	11.47	
	ผิว AC 5 ซม.	ตร.ม.	9.61	1.75	2.19	11.36	11.80	
	หินคลุก 10 ซม.	ตร.ม.	10.77	3.38	4.23	14.15	15.00	
9	งานราดยางไพรม์โค้ด	ตร.ม.	6.66	0.62	0.78	7.28	7.44	
10	งานราดยางแทคโค้ด	ตร.ม.	6.17	0.88	1.10	7.05	7.27	
11	งานผิวทางแบบบาง							
	ชั้นเดียว ( 1/2 ")	ตร.ม.	14.42	2.21	2.76	16.63	17.18	
	สองชั้น ( 1 " + 1/2 ")	ตร.ม.	43.39	6.64	8.30	50.03	51.69	
	สองชั้น ( 3/4 " + 3/8 ")	ตร.ม.	29.63	4.54	5.68	34.17	35.31	
	ชั้นเดียว ( 3/4 ")	ตร.ม.	19.93	3.05	3.81	22.98	23.74	
12	งานเคลือบหิน ขจัดฝุ่น ( Pre - Coat )							
	ชั้นเดียว ( 1/2 ")	ลบ.ม. ทลวม	1.81	0.49	0.61	2.30	2.42	
	สองชั้น ( 1 " + 1/2 ")	ลบ.ม. ทลวม	5.44	1.47	1.84	6.91	7.28	
	สองชั้น ( 3/4 " + 3/8 ")	ลบ.ม. ทลวม	3.71	1.00	1.25	4.71	4.96	
	ชั้นเดียว ( 3/4 ")	ลบ.ม. ทลวม	2.50	0.68	0.85	3.18	3.35	
13	งานผิวทางแอสฟัลท์ติกคอนกรีต							
	ค่าผสมวัสดุแอสฟัลท์ติกคอนกรีต	ตัน	366.44	16.77	20.96	383.21	387.40	
	งานปูลาดและบดทับ ผิว AC หนา 5 ซม.บนผิวแทคโค้ด	ตร.ม.	9.46	2.28	2.85	11.74	12.31	
	งานปูลาดและบดทับ ผิว AC หนา 5 ซม.บนผิวไพรม์โค้ด	ตร.ม.	12.20	2.82	3.53	15.02	15.73	

คณะกรรมการราคากลาง  
 (ลงชื่อ).....กรรมการ  
 (ลงชื่อ).....กรรมการ  
 (ลงชื่อ).....กรรมการ

โครงการ : ประเมินราคาจ้างก่อสร้างโครงการปรับปรุงสะพาน บริเวณทางเข้าหมู่บ้านประชาชนีเวศน์ ๒ ระยะ ๓ ซ้ำมคลองบางตลาด

เลขที่หนังสือ : ประกาศคณะกรรมการราคากลาง ลว. 19 ต.ค. 61

ลำดับ	ลักษณะงาน	หน่วย	หน่วยค่าดำเนินการ บาท/หน่วย	ค่าเสื่อมราคา (บาท)		รวมค่างาน (บาท)	
				ปกติ	ฝนชุก	ปกติ	ฝนชุก
	คาขนส่งอุปกรณ์ 80 ตัน ระยะขนส่ง 100-300 กม. ค่าติดตั้งเครื่องผสม	ครั้ง	250,000.00	0.00	0.00	0.00	0.00
14	งานผิวทางคอนกรีต						
	ค่าติดตั้งเครื่องผสม	ครั้ง	150,000.00	0.00	0.00	0.00	0.00
	ค่าบ่มผิวทางคอนกรีต	ตร.ม.	8.21	1.06	1.33	9.27	9.54
	ค่าหยอดยางรอยต่อคอนกรีต	เมตร	12.16	2.39	2.99	14.55	15.15
	ค่าตัดรอยต่อคอนกรีต และหยอดยาง	เมตร	20.86	2.53	3.16	23.39	24.02
	ค่าปูผิวคอนกรีต	ตร.ม.	10.20	1.92	2.40	12.12	12.60
	ค่าแบบข้างติดตามยาว 2 ข้าง	เมตร	15.26	5.34	6.68	20.60	21.94
	คาขนส่งคอนกรีต	ลบ.ม./กม.	12.89	1.74	2.18	14.63	15.07
	ค่าผสมคอนกรีต	ลบ.ม.	160.18	35.15	43.94	195.33	204.12
15	งาน Stabilized Layer						
	ค่าผสมวัสดุ ลูกรี	ลบ.ม. แน่น	32.73	11.03	13.79	43.76	46.52
	ค่าบ่มวัสดุ หินคลุก	ลบ.ม. แน่น	41.07	5.29	6.61	46.36	47.68
	ค่าผสมวัสดุ หินคลุก	ลบ.ม. แน่น	36.00	11.03	13.79	47.03	49.79
	ค่าบ่มวัสดุ ลูกรี	ลบ.ม. แน่น	41.07	5.29	6.61	46.36	47.68
16	งาน Pavement In Place Recycling						
	ชุดลึกเฉลี่ย 15 ซม.	ตร.ม.	22.89	5.92	7.40	28.81	30.29
	ชุดลึกเฉลี่ย 30 ซม.	ตร.ม.	45.77	11.83	14.79	57.60	60.56
	ชุดลึกเฉลี่ย 25 ซม.	ตร.ม.	38.15	9.86	12.33	48.01	50.48
	ชุดลึกเฉลี่ย 20 ซม.	ตร.ม.	28.61	7.39	9.24	36.00	37.85
17	งาน Slurry Seal	ตร.ม.	10.27	2.07	2.59	12.34	12.86
18	งาน Fog Spray	ตร.ม.	2.36	0.39	0.49	2.75	2.85
19	งาน Hot Mixed Recycling (บดทับ)						

คณะกรรมการกำหนดราคากลาง

(ลงชื่อ).....ประธานกรรมการ  
(ลงชื่อ).....กรรมการ  
(ลงชื่อ).....กรรมการ

นาย พรเชษฐ์ เขมะพัฒนสมาน  
20 กุมภาพันธ์ 2569 01:04:15

โครงการ : ประกวดราคาจ้างก่อสร้างโครงการปรับปรุงสะพาน บริเวณทางเข้าหมู่บ้านประชานิเวศน์ ๒ ระยะ ๓ ข้ามคลองบางตลาด

เลขที่หนังสือ : ประกาศคณะกรรมการราคากลาง ลว. 19 ต.ค. 61

ลำดับ	ลักษณะงาน	หน่วย	หน่วยค่าดำเนินการ บาท/หน่วย	ค่าเสื่อมราคา (บาท)		รวมค่างาน (บาท)	
				ปกติ	ฝนชุก	ปกติ	ฝนชุก
	ชุดลี้ก 3 ซม.	ตร.ม.	44.39	5.86	7.33	50.25	51.72
	ชุดลี้ก 6 ซม.	ตร.ม.	88.93	9.00	11.25	97.93	100.18
	ชุดลี้ก 5 ซม.	ตร.ม.	73.36	8.11	10.14	81.47	83.50
	ชุดลี้ก 4 ซม.	ตร.ม.	60.56	7.39	9.24	67.95	69.80
20	งาน Milling						
	ชุดลี้ก 5 ซม.	ตร.ม.	10.64	1.97	2.46	12.61	13.10
	ชุดลี้ก 10 ซม.	ตร.ม.	12.41	2.30	2.88	14.71	15.29
21	งานถนนดินซีเมนต์ปรับปรุงคุณภาพด้วยยางธรรมชาติ						
	ค่าเกลี่ยผสม	ลบ.ม.แน่น	19.83	2.44	3.05	22.26	22.88

คณะกรรมการกำหนดราคากลาง  
 (ลงชื่อ).....  
 (ลงชื่อ).....  
 (ลงชื่อ).....

นาย พรธเนศ เขมะพัฒนสมาน

20 กุมภาพันธ์ 2569 01:04:15



## สำนักช่าง เทศบาลนครปากเกร็ด

### โครงการ

ปรับปรุงสะพาน บริเวณทางเข้าหมู่บ้านประชานิเวศน์ 2 ระยะ 3 ซ้ำมคลองบางตลาด

### สถานที่ตั้งโครงการ

บริเวณทางเข้าหมู่บ้านประชานิเวศน์ 2 ระยะ 3 ซ้ำมคลองบางตลาด



**สำนักช่างเทคนิคกลางนครปากเกร็ด**

**โครงการ**  
ปรับปรุงสะพาน บริเวณทางเข้า  
หมู่บ้านประชาณีแคว้น 2 ระยะ 3  
ข้ามคลองบางตลาด

**สถานที่ตั้งโครงการ**  
บริเวณทางเข้า  
หมู่บ้านประชาณีแคว้น 2 ระยะ 3  
ข้ามคลองบางตลาด

**เขียนแบบ**  
(นางสาวอภิญญา นิลนิทา)

**หัวหน้างานหรือที่แบบ**  
(นายวิฑูรย์ วัฒนศิริ)

**ออกแบบ**  
(นางสาวประภัสสร นนทจันทร์)

**วิศวกรโยธา**  
(นายอนุภูมิ กุลสุทธิ)

**หัวหน้างานวิศวกรรมโยธา**  
(นายพอรอนต์ เขมะพัฒนสัมพันธ์)

**หัวหน้าฝ่ายออกแบบ**  
(นายอคม ล้ายดวง)

**ผู้อำนวยการส่วนควบคุมการก่อสร้าง**  
(นายวิวัฒน์ ชัยรุ่งเรือง)

**ผู้อำนวยการสำนักช่าง**  
(นายพิภพ พันธ์ธรรม)

**รองปลัดเทศบาลจักษุราชวิทยารามเทพ  
ปดิวะสภารัต**  
(นางประจักษ์ เสาหัวธัญ)

**นายแพทย์มนตรี**  
(นายวิชัย บงศาศักดิ์)

ทะเบียนแบบเลขที่ กส.06/2560 วันที่ 18/07/2560

แผ่นที่ 01 จาก 41

**ลํารับัญแบบ**

แผ่นที่	รายการ
01	ลํารับัญแบบ,ลํารับัญสัญลักษณ์ประกอบแบบ
02	รายละเอียดประกอบแบบ, รายละเอียดโครงการ, ข้อกำหนดและเงื่อนไขในการปรับปรุง รายละเอียดวิธีการปรับปรุง, รายละเอียดวัสดุปรับปรุง
03	รายละเอียดเสาโพลูมิเนียมพร้อมคิมโพลูมิเนียม ข้อกำหนดเกี่ยวกับการใช้วัสดุก่อสร้างและครุภัณฑ์ตามสัญญาก่อสร้าง เพื่อส่งเสริมการใช้ สินค้า/ผลิตภัณฑ์ ที่ผลิตในไทย
04	แผนที่สังเขป,ผังตำแหน่งปรับปรุงสะพาน (สะพานที่ 1 และ สะพานที่2)
05	แปลนสะพาน คสล. (สะพานที่ 1)
06	แปลนโครงสร้างสะพาน คสล. (สะพานที่ 1)
07	รูปด้านหน้าสะพาน คสล.(สะพานที่ 1)
08	ขยายโครงสร้างสะพาน (สะพานที่ 1),รูปตัดโครงสร้าง A - A (สะพานที่ 1)
09	แบบขยายเสา C1,แบบขยาย B1 รูปตัดโครงสร้าง B - B (สะพานที่ 1),รูปตัดโครงสร้าง C - C (สะพานที่ 1),รูปตัดเสา C1
10	แบบขยาย CAP BEAM,แบบขยายตีเส้นจราจรทางเชื่อมสะพาน และถนน คสล. แบบขยายกำแพงกันดิน,CAP BEAM
11	แบบขยายรูปตัดการเสริมเหล็กพื้นเทพื้นหน้า และพื้นทางเดินเท้า คสล. PLANK 11.00 ม. SPAN
12	รูปตัดการเชื่อมสะพาน และผิวถนน คสล.(ฝั่งหมู่บ้านประชาณีแคว้น 2 ระยะ 3)
13	รูปตัดการเชื่อมสะพาน และผิวถนน (ฝั่งถนนลำผักคี่)
14	แบบขยายแปลนบันได ST1 (สะพานที่ 1),แบบขยายแปลนบันได ST2 (สะพานที่ 1) แบบขยายรูปตัดบันได ST1 (สะพานที่ 1),แบบขยายรูปตัดบันได ST2 (สะพานที่ 1)
15	รูปด้านหน้าราวสะพาน ค.ล.ล. พร้อมป้าย ( สะพานที่ 1)
16	แบบขยายแปลนโครงสร้างราวสะพาน คสล. (สะพานที่ 1) แบบขยายเสา CX-1,แบบขยายฐานเสา CX-2,รูปตัดขยายฐานเสา CX-2 แบบขยายรูปด้านหน้าราวสะพานเหล็กดัดอิตาลี (สะพานที่ 1)
17	แบบขยายแปลนป้ายสะพาน คสล.(สะพานที่ 1),แบบขยายป้ายสะพาน คสล. (สะพานที่ 1)
18	แบบขยายแปลนป้ายสะพาน คสล. (สะพานที่ 1) แบบขยายรูปตัดโครงสร้างป้ายสะพาน คสล.พื้นทางเดินเท้า(สะพานที่ 1)
19	แปลนขั้วทางเข้าหมู่บ้าน, แปลนหลังคาคานับขั้วทางเข้าหมู่บ้าน
20	แปลนผ้า, รูปด้าน 1
21	รูปด้าน 2 (ชายขั้วฝั่งซ้าย), รูปด้าน 3(ชายขั้วฝั่งขวา),รูปตัดขั้วขั้ว(ฝั่งขวาด้านใน)
22	แบบขยายตราสัญลักษณ์และอักษรชื่อหมู่บ้าน แบบขยาย-1,รูปตัดขั้วขั้ว (ฝั่งซ้ายด้านใน),รูปด้านหน้าขั้วขั้ว
23	ผังฐานจาก F1/C1
24	แปลนฐานจาก F1, รูปตัดฐานจาก F1,แบบขยาย B1 แปลนขยาย B1 (ฐานขั้วขั้วทางเข้าฝั่งซ้าย),แปลนขยาย B1 (ฐานขั้วขั้วทางเข้าฝั่งขวา)
25	โครงสร้างเหล็กหลังคา, รูปด้านโครงสร้างเหล็กรูปทรง
26	รูปตัดโครงสร้างเหล็ก A, รูปตัดโครงสร้างเหล็ก B

**ลํารับัญแบบ**

แผ่นที่	รายการ
27	แปลนสะพาน คสล. (สะพานที่ 2)
28	แปลนโครงสร้างสะพาน (สะพานที่ 2)
29	รูปด้านหน้าสะพาน (สะพานที่ 2)
30	ขยายโครงสร้างสะพาน คสล.(สะพานที่ 2), รูปตัด A - A (สะพานที่ 2)
31	แบบขยายเสา C1 ,รูปตัดเสา C1 ,รูปตัดโครงสร้าง B - B (สะพานที่ 2) รูปตัดโครงสร้าง C - C (สะพานที่ 2),แบบขยาย B1
32	แบบขยาย CAP BEAM,แบบขยายกำแพงกันดิน,CAP BEAM, แบบขยายรูปตัดการเสริมเหล็กพื้นเทพื้นหน้า และพื้นทางเดินเท้า คสล.
33	PLANK 9.00 ม. SPAN
34	รูปตัดการเชื่อมสะพาน และผิวถนน คสล.
35	แบบขยายแปลนบันได ST1 (สะพานที่ 2),แบบขยายแปลนบันได ST2 (สะพานที่ 2) แบบขยายรูปตัดบันได ST1 (สะพานที่ 2),แบบขยายรูปตัดบันได ST2 (สะพานที่ 2)
36	รูปด้านหน้าราวสะพาน คสล.พร้อมป้าย (สะพานที่ 2) แบบขยายแปลนโครงสร้างราวสะพาน คสล. (สะพานที่ 2)
37	แบบขยายรูปด้านหน้าราวสะพาน ค.ล.ล. (สะพานที่ 2) แบบขยายเสา CX-1,แบบขยายฐานเสา CX-2,รูปตัดขยายฐานเสา CX-2
38	แบบขยายแปลนป้ายสะพาน คสล.,แบบขยายป้ายสะพาน คสล.
39	แบบขยายแปลนป้ายสะพาน คสล. แบบขยายรูปตัดโครงสร้างป้ายสะพาน คสล.พื้นทางเท้า
40	แบบขยายแปลนฐานเสาโพลูมิเนียม,แบบขยายเสาโพลูมิเนียม
41	แปลนป้ายโครงการ,รูปด้านหน้าป้ายโครงการ,รูปด้านข้างป้ายโครงการ

**ลํารับัญสัญลักษณ์ประกอบแบบ**

สัญลักษณ์	รายละเอียด
	เส้นแฉดระยะจากศูนย์กลางถึงศูนย์กลาง
	เส้นแฉดระยะจากศูนย์กลางถึงริม
	เส้นแฉดระยะจากริมถึงริม
	แฉดจุดขยายแบบ
	แฉดแนวรูปตัด

**รายละเอียดประกอบแบบ**

โครงการ ปรับปรุงสะพาน บริเวณทางเข้าหมู่บ้านประชาชนบริเวณ 2 ระยะ 3 ข้ามคลองบางตลาด  
วัตถุประสงค์ เทศบาลนครปากเกร็ดมีความประสงค์ที่จะปรับปรุงสะพาน บริเวณทางเข้าหมู่บ้านประชาชนบริเวณ 2 ระยะ 3 ข้ามคลองบางตลาด

**รายละเอียดโครงการ**

1. ปรับปรุงสะพานคอนกรีตเสริมเหล็ก (สะพานที่ 1) กว้างประมาณ 12.00 เมตร ยาวประมาณ 11.00 เมตร พื้นที่ประมาณ 132.00 ตารางเมตร โดยใช้เสาเข็มเจาะขนาด ๑ 0.35x18.00 เมตร เหล็กเสริมพิเศษ 4 DB 25 มม. ยาว 10.00 ม.
2. ติดตั้งแผ่นพื้นสะพานคอนกรีตอัดแรง (Bridge Plank) Span 11.00 เมตร พร้อมแทคอนกรีตเททับหน้าหนาประมาณ 10 ซม.
3. ปรับปรุงสะพานคอนกรีตเสริมเหล็ก (สะพานที่ 2) กว้างประมาณ 12.00 เมตร ยาวประมาณ 9.00 เมตร พื้นที่ประมาณ 108.00 ตารางเมตร โดยใช้เสาเข็มเจาะขนาด ๑ 0.35x18.00 เมตร เหล็กเสริมพิเศษ 4 DB 25 มม. ยาว 10.00 ม.
4. ติดตั้งแผ่นพื้นสะพานคอนกรีตอัดแรง (Bridge Plank) Span 9.00 เมตร พร้อมแทคอนกรีตเททับหน้าหนาประมาณ 10 ซม.
5. พื้นที่ทั้งดองสะพาน รวม 240.00 ตารางเมตร
6. ก่อสร้างคานและผนังกำแพงกันดินคอนกรีตเสริมเหล็กของสะพานตามแบบกำหนด
7. ติดตั้งเสาไฟลูมินีเยียมพร้อมโคมไฟลูมินีเยียม LED ขนาด 30 วัตต์ จำนวน 8 ต้น ตามรูปแบบและรายการที่กำหนด
8. ก่อสร้างงานอื่น ๆ ตามรูปแบบและรายการที่กำหนด

**ข้อกำหนดและเงื่อนไขในการปรับปรุง**

1. ก่อนทำการปรับปรุง ผู้รับจ้างจะต้องตรวจสอบดูสถานที่ที่จะทำการปรับปรุง เพื่อทราบถึงปัญหาและอุปสรรคต่าง ๆ ซึ่งอาจจะเกิดขึ้นในขณะที่ทำการก่อสร้าง และทำแผนงานก่อสร้างเสนอต่อคณะกรรมการตรวจรับพัสดุ เพื่อพิจารณาเห็นชอบ
2. แนวและระดับสะพาน ผู้ควบคุมงานจะกำหนดให้ในวันดูสถานที่ หรือขณะทำการปรับปรุงตามความเหมาะสม เพื่อเป็นการแก้ไขปัญหาและอุปสรรค ซึ่งอาจเปลี่ยนแปลงได้ ซึ่งอาจเปลี่ยนแปลงได้โดยให้อยู่ในดุลพินิจของผู้ควบคุมงาน หรือคณะกรรมการตรวจรับพัสดุ
3. ในการปรับปรุงเทศบาลจะยึดแบบแปลนรายการปรับปรุงและสัญญาเป็นสำคัญ กรณีที่มีปริมาณงานเพิ่มขึ้นผู้รับจ้างจะเรียกร้องเงินเพิ่มจากเทศบาลไม่ได้ เพราะถือว่าผู้รับจ้างได้ตรวจสอบสถานที่ก่อสร้างแล้วด้วยกรณีที่มีปริมาณงานลดลง เทศบาลจะหักเงินลดลงตามล้วนโดยยึดถือราคากลางเป็นหลัก
4. ปัญหาและอุปสรรคในการปรับปรุง เช่น เสาไฟฟ้า, แนวท่อประปาหรือสิ่งอื่นใดที่กีดขวางการก่อสร้างนั้น ให้ถือเป็นหน้าที่ของผู้รับจ้างที่จะต้องทำการเคลื่อนย้าย (ยกเว้นกรณีสิ่งกีดขวางที่จำเป็นต้องให้หน่วยงานเจ้าของสิ่งกีดขวางนั้นเป็นผู้เคลื่อนย้าย)
5. หากแบบแปลนและรายการขัดแย้งกันหรือมีอุปสรรคต่าง ๆ ไม่ว่ากรณีใดๆ ในขณะที่ปรับปรุง คณะกรรมการตรวจรับพัสดุของวงสิทธิ์ที่จะจัดแปลงแก้ไขเพิ่มเติม แบบรายการ เพื่อความมั่นคงแข็งแรง ความสะดวกปลอดภัย และประโยชน์ ต่อทางราชการเป็นเกณฑ์ โดยผู้รับจ้างจะเรียกร้องค่าจ้างเพิ่มเติมไม่ได้
6. ผู้รับจ้างจะต้องจัดทำป้ายชั่วคราวและดัดลักษณะงาน งบประมาณระยะเวลาการทำงาน ติดตั้งไว้ในสถานที่ที่ก่อสร้างซึ่งสามารถมองเห็น ได้ชัดเจน และทำป้ายโครงการอาคารตามแบบที่กำหนด ให้พร้อมติดตั้งบริเวณหน้างาน หลังงานแล้วเสร็จก่อนที่จะส่งมอบงานให้แก่ผู้ว่าจ้าง
7. เมื่องานปรับปรุงเสร็จแล้ว ผู้รับจ้างจะต้องกำจัดวัชพืช ตลอดจนสิ่งของที่กีดขวางการระบายน้ำออกให้หมดแล้วทำความสะอาดบริเวณสถานที่ก่อสร้าง ก่อนส่งมอบงานงวดสุดท้ายให้แก่ผู้ว่าจ้าง

**รายละเอียดวิธีการปรับปรุง**

1. งานเสาเข็มสะพาน โดยใช้เสาเข็มเจาะขนาด ๑ 0.35x18.00 เมตร เหล็กเสริมพิเศษ 4-DB 25 มม. ยาว 10.00 เมตร
2. งานติดตั้งแผ่นพื้นสะพานคอนกรีตอัดแรงพร้อมแทคอนกรีตเททับหน้าตามแบบที่กำหนด การก่อสร้างคานและกำแพงกันดิน คล. ให้ดูตามรายละเอียดงานวิศวกรรม
3. คอนกรีตโครงสร้างให้ใช้ปูนซีเมนต์ปอร์ตแลนด์อัตราส่วนผสม 1 : 2 : 4 หรือคอนกรีตผสมเสร็จ (Mixed concrete) กำลังอัดไม่น้อยกว่า 320 ksc. (Cube) โดยการทดสอบ แห่งคอนกรีตมาตรฐานรูปทรงลูกบาศก์ ขนาด 15x15x15 ซม. เมื่อมีอายุได้ 28 วัน
4. ก่อแทคอนกรีตต้องผูกเหล็ก, ประกอบแบบหล่อพร้อมเตรียมเครื่องมือและอุปกรณ์ให้เรียบร้อย โดยจะต้องแจ้งผู้ควบคุมงานให้ทราบล่วงหน้าก่อนทุกครั้งและต้องแทคอนกรีต ให้แล้วเสร็จในครั้งเดียวของแต่ละงาน

**รายละเอียดวัสดุปรับปรุง**

1. ปูนซีเมนต์ ให้ใช้ปูนซีเมนต์ปอร์ตแลนด์ คุณภาพเป็นไปตามมาตรฐานผลิตภัณฑ์อุตสาหกรรม
2. หิน ให้ใช้หินชนิดที่หยาบ คม ปราศจากวัสดุเจือปน
3. หิน ให้ใช้หินย่อยที่แข็งแรง ทนทาน เหนียว ไม่ มีขนาดเม็ดเล็กและใหญ่คละกัน
4. น้ำ ให้ใช้น้ำสะอาดที่สามารถดื่ม ได้มีลมคอนกรีต



**สำนักช่างเทศบาลนครปากเกร็ด**

โครงการ  
ปรับปรุงสะพาน บริเวณทางเข้า  
หมู่บ้านประชาชนบริเวณ 2 ระยะ 3  
ข้ามคลองบางตลาด

สถานที่ตั้งโครงการ  
บริเวณทางเข้า  
หมู่บ้านประชาชนบริเวณ 2 ระยะ 3  
ข้ามคลองบางตลาด

(นายวิมลนา จันทารักษ์)  
(นายคณพัทธ์ พงษ์เกษม)

เขียนแบบ  
(นางสาวอภิญญาธิ์ นิลสินธุ์)

หัวหน้างานศิลปกรรม  
(นายวิรัชการณีย์ สมศักดิ์)

ออกแบบ  
(นางสาวประภากร นนทจันทร์)

วิศวกรโยธา  
(นายอนุชาวุฒิ กุลสิทธิ์)

หัวหน้างานวิศวกรรมโยธา  
(นายพรเชษฐ์ เขมพัฒน์สมาน)

หัวหน้าฝ่ายออกแบบ  
(นายอดัม ฉายดวง)

ผู้อำนวยการด้านควบคุมการก่อสร้าง  
(นายวิศว์ ยี่รุ่งเรือง)

ผู้อำนวยการสำนักช่าง  
(นายพนทกร พงษ์พรกุล)

รองปลัดเทศบาลรักษาราชการแทน  
ปลัดเทศบาล  
(นางประวีณา เชาว์ธัญ)

นายกเทศมนตรี  
(นายวิชัย บรรจาศักดิ์)

ทะเบียนแบบเลขที่ 316 / เดือน / ปี  
กค.08/2569 18/07/2569

แผ่นที่ 02 รวม 41

5. เหล็กเสริม ให้ใช้เหล็กตามมาตรฐาน มอก. ที่กำลังครากไม่ต่ำกว่า 2,400 กก./ตร.ซม.(เหล็กเส้นกลม) และมีกำลังครากไม่ต่ำกว่า 4,000 กก./ตร.ซม.(เหล็กเส้นข้ออ้อย) เหล็กเสริมต้องมีขนาดตามแบบ การต่อ, การคัด, การงอ ต้องมีระยะให้ได้ตามมาตรฐานด้านวิศวกรรม

6. วัสดุก่อสร้างจะต้องเสนอขออนุมัติใช้ต่อคณะกรรมการตรวจรับพัสดุเพื่อพิจารณาให้นำมาใช้จริง

**รายละเอียดเสาไฟอลูมิเนียมพร้อมโคมไฟอลูมิเนียม**

1. เสาไฟอลูมิเนียม ชนิด LED ขนาด 30 วัตต์ โคมไฟผลิตจาก อลูมิเนียม ทนการกัดกร่อน ไม่เป็นสนิม มีวงจรถักมากรป้องกันอันตรายจากฟ้าผ่า LN PE , V max : 20 KV I max : 10 KA IP 67 ตามมาตรฐานผู้ผลิต
2. ผู้รับจ้างจะต้องเสนอขออนุมัติใช้รูปแบบเสาไฟอลูมิเนียมพร้อมโคมไฟอลูมิเนียม ต่อคณะกรรมการตรวจรับพัสดุ ก่อนทำการติดตั้ง

**ข้อกำหนดเกี่ยวกับการใช้วัสดุก่อสร้างและครุภัณฑ์ตามสัญญาก่อสร้าง เพื่อส่งเสริมการใช้ สินค้า/ผลิตภัณฑ์ ที่ผลิตในประเทศไทย**

1. ผู้รับจ้างต้องใช้วัสดุก่อสร้าง หรือครุภัณฑ์ที่เป็นส่วนหนึ่งของงานก่อสร้าง (ถ้ามี) ตามโครงการก่อสร้างนี้ โดยต้องเป็นวัสดุก่อสร้างในประเทศไทย ไม่น้อยกว่าร้อยละ 60 ของมูลค่าวัสดุก่อสร้างที่ใช้ ในโครงการก่อสร้างนี้ทั้งนี้หากงานก่อสร้างมีวัสดุก่อสร้างที่เป็นเหล็ก จะต้องใช้วัสดุก่อสร้างที่เป็นเหล็กซึ่งเป็นสินค้าที่ผลิตในประเทศไทย ไม่น้อยกว่าร้อยละ 60 ของปริมาณเหล็กที่ใช้ตามสัญญาก่อสร้างนี้
2. ผู้รับจ้างต้องเสนอแผนการใช้วัสดุก่อสร้างและครุภัณฑ์ ที่เป็นผลิตภัณฑ์ที่ผลิตภายในประเทศตามสัญญาจ้างก่อสร้างนี้ ตามเอกสาร ภาคผนวก 2 และ 3 (ภาคผนวก 3 เฉพาะกรณีที่เป็นงานก่อสร้างที่มี วัสดุก่อสร้างที่เป็นเหล็ก) ให้ผู้จ้างตามเวลาที่กำหนด ในสัญญาจ้าง (ถ้ามี) แต่ต้องไม่ช้ากว่า 30 วันหลังลงนามในสัญญาจ้างก่อสร้าง หากผู้รับจ้าง หากผู้รับจ้างไม่เสนอแผนตามเวลาที่กำหนด ถือว่าผู้รับจ้างผิดสัญญา ผู้จ้างมีสิทธิยกเลิกสัญญาได้ แผนการใช้วัสดุก่อสร้างฯ ที่ผู้รับจ้างเสนอ สามารถปรับเปลี่ยนได้ตามความจำเป็น เพื่อให้มูลค่า/ปริมาณ การใช้วัสดุ ก่อสร้างฯ ซึ่งเป็นผลิตภัณฑ์ ผลิตในประเทศ ไม่น้อยกว่า ร้อยละ 60 ทั้งนี้ผู้รับจ้างต้องแจ้งการปรับเปลี่ยนให้ผู้ว่าจ้างก่อสร้าง ทราบก่อนดำเนินการว่าวัสดุก่อสร้างฯ ตามแผนที่ปรับใหม่มาใช้ล่วงหน้าอย่างน้อย 7 วัน ทั้งนี้ต้องก่อนการ ลังมอบงานแต่ละงวด
3. ผู้รับจ้างต้องแสดงหลักฐาน เพื่อประกอบการพิจารณาว่าวัสดุที่ก่อสร้าง หรือครุภัณฑ์ที่เป็นผลิตภัณฑ์ที่ผลิตในประเทศ อย่างใดอย่างหนึ่งแล้วแต่กรณี แลคงต่อผู้ว่าจ้างเมื่อผู้ว่าจ้างร้องขอ เพื่อประกอบการ ตรวจสอบ ของผู้ว่าจ้างว่าวัสดุ ก่อสร้าง/ครุภัณฑ์ ที่ผู้รับจ้างนำมาใช้เป็นผลิตภัณฑ์ที่ผลิตในประเทศหรือไม่ ดังนี้
  - 1) สำเนาใบรับรองสินค้าที่ผลิตในประเทศ Made in Thailand (MIT) ที่ออกโดยสภาอุตสาหกรรมแห่งประเทศไทย
  - 2) ฉลากสินค้า ที่แสดงว่าเป็นสินค้าที่ผลิตในประเทศไทย
  - 3) หลักฐานแสดงที่ตั้งของแหล่งผลิต ที่สามารถแสดงได้ว่าเป็นวัสดุก่อสร้างที่เป็นผลิตภัณฑ์ในประเทศ เช่น ตั๋วแห่ง ที่ตั้งโรงไม้หิน ทำทราย บ่อดิน เป็นต้น



**สำนักช่างเทศบาลนครปากเกร็ด**

โครงการ  
ปรับปรุงสะพาน บริเวณทางเข้า  
หมู่บ้านประชานิเวศน์ 2 ระยะ 3  
ข้ามคลองบางตลาด

สถานที่ตั้งโครงการ  
บริเวณทางเข้า  
หมู่บ้านประชานิเวศน์ 2 ระยะ 3  
ข้ามคลองบางตลาด

(นายวิมลวาน จิตนง)  
(นายคณพลพร พรหมเมธไทย)

เขียนแบบ  
  
(นางสาวอัญชกรศิลป์ นิลคณี)

หัวหน้างานจัดทำแบบ  
  
(นายวิมลวาน จิตนง)

ออกแบบ  
(นางสาวประภากร นนทจันทร์)

วิศวกรโยธา  
  
(นายอัญชกรศิลป์ นิลคณี)

หัวหน้างานวิศวกรโยธา  
  
(นายอัญชกรศิลป์ นิลคณี)

หัวหน้าฝ่ายออกแบบ  
  
(นายอัญชกรศิลป์ นิลคณี)

ผู้อำนวยการส่วนควบคุมการก่อสร้าง  
  
(นายวิมลวาน จิตนง)

ผู้อำนวยการสำนักช่าง  
  
(นายอัญชกรศิลป์ นิลคณี)

ของปลัดเทศบาลศึกษาธิการแทน  
ปลัดเทศบาล  
  
(นางปริยดา เสา่ออัญญ)

นายกเทศมนตรี  
  
(นายวิชัย บจจดาศักดิ์)

ทะเบียนแบบเลขที่ วัน / เดือน / ปี  
กส.06/2568 18/07/2568

แผ่นที่ รวม  
03 41



**สำนักช่างเทศบาลนครปากเกร็ด**

โครงการ  
ปรับปรุงสะพาน บริเวณทางเข้า  
หมู่บ้านระยะที่ 2 ระยะ 3  
ข้ามคลองบางตลาด

สถานที่ตั้งโครงการ  
บริเวณทางเข้า  
หมู่บ้านระยะที่ 2 ระยะ 3  
ข้ามคลองบางตลาด

(นายวิมล จันทร์งาม)  
(นายคณเพชร พรหมเอมใหม่)

เขียนแบบ  
(นางสาวอภิษรศิลป์ นิลฉวี)

หัวหน้างานจัดที่แบบ  
(นายวิธจักรณ สมศักดิ์)

ออกแบบ  
(นางสาวประภากร นนทจันทร์)

วิศวกรโยธา  
(นายสมภาวุฒ กุลสุทธิ)

หัวหน้างานวิศวกรโยธา  
(นายพจนันต์ ณะพัฒน์สมาน)

หัวหน้าฝ่ายออกแบบ  
(นายอุดม ลายดวง)

ผู้อำนวยการส่วนควบคุมการก่อสร้าง  
(นายวิศว์ ชัยรุ่งเรือง)

ผู้อำนวยการสำนักช่าง  
(นายพงศ์ ทวีทรัพย์)

รองปลัดเทศบาลรักษาอำนาจแทน  
ปลัดเทศบาล  
(นางบุญฤดา เชาว์อภัย)

นายกเทศมนตรี  
(นายวิชัย บรรจลาภักดิ์)

ทะเบียนแบบเลขที่ / วันที่ / ปี

กส.06/2569 / 18/07/2568

แผ่นที่ / รวม

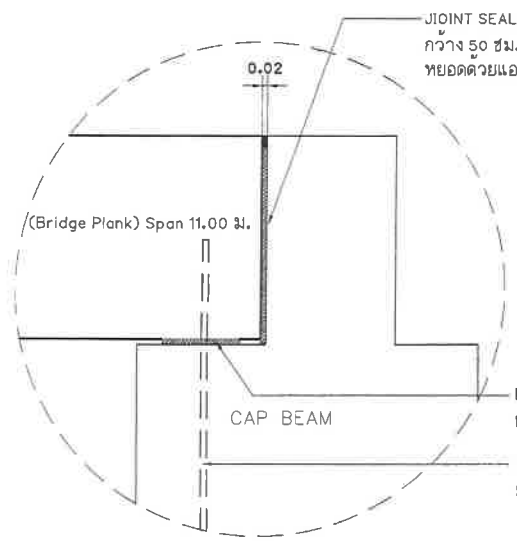

**แบบขยาย CAP BEAM**  
มาตราส่วน 1:10

JOINT SEALER กจะดษาขานอ้อยขูบน้ำมันดิน  
กว้าง 50 ซม.หนา 2 ซม.  
หยุดด้วยแอลพีท+ทราย

ใช้ดีเทอร์โมพลาสติก ตาม มอก. 542  
หนาไม่น้อยกว่า 3 มม.

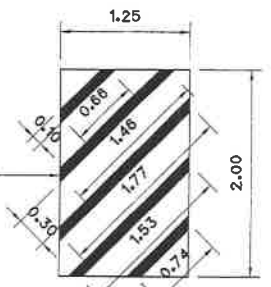

ใช้ดีเทอร์โมพลาสติก ตาม มอก. 542  
หนาไม่น้อยกว่า 3 มม.

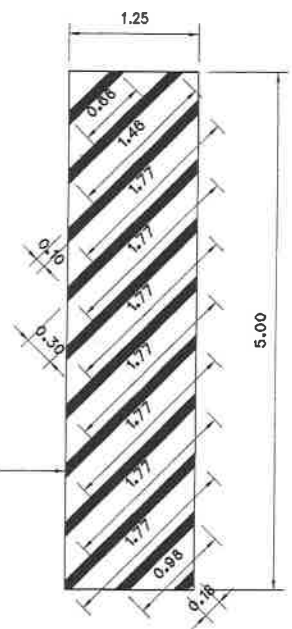

**แบบขยายตีเส้นจราจรทางเชื่อมสะพาน และถนน คสล.**  
มาตราส่วน 1:50

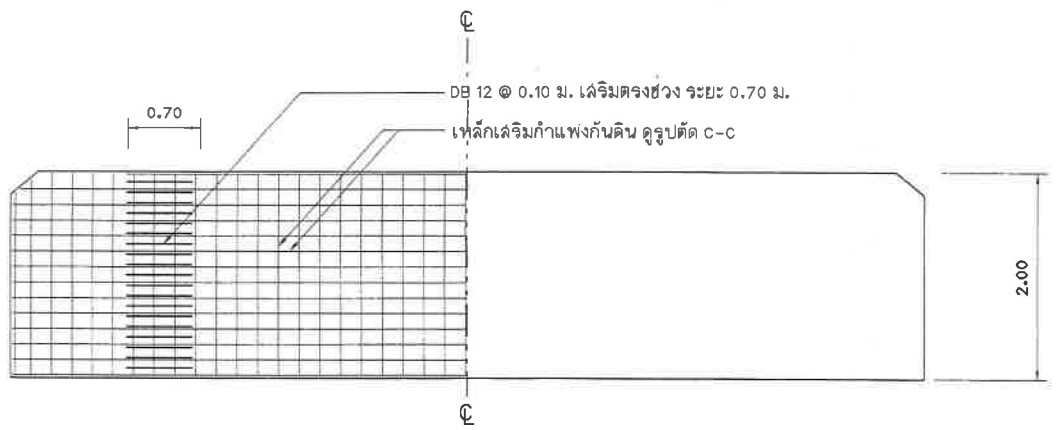

**แบบขยายกำแพงกันดิน**  
มาตราส่วน 1:50

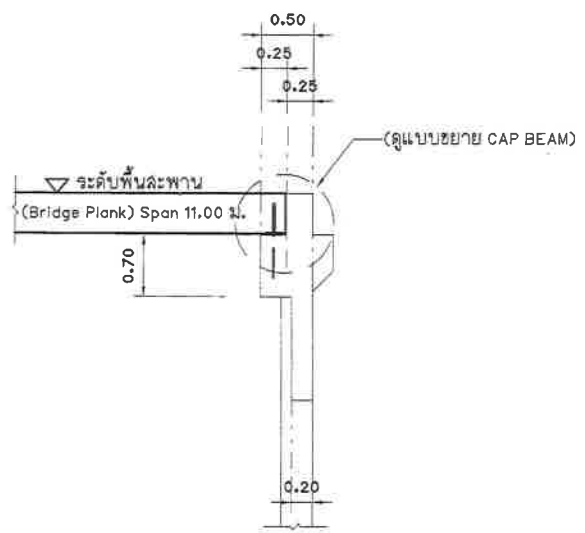

**CAP BEAM**  
มาตราส่วน 1:50



**สำนักช่างเทคนิคลาดกระบัง**

โครงการ  
ปรับปรุงสะพาน บริเวณทางเข้า  
หมู่บ้านประชาภิวัฒน์ 2 ระยะ 3  
ข้ามคลองบางตลาด

สถานที่ตั้งโครงการ  
บริเวณทางเข้า  
หมู่บ้านประชาภิวัฒน์ 2 ระยะ 3  
ข้ามคลองบางตลาด

*(Signature)*  
(นายวิมลภา จันทน์งาม)  
(นายคณเพชร พนมเข้มใหม่)

เขียนแบบ  
(นางสาวอักษรศิลป์ นิลรัตน์)

หัวหน้างานจัดทำแบบ  
(นายวิษณุกรณ สัมศักดิ์)

ออกแบบ  
(นางสาวประภากร นนทจันทร์)

วิศวกรโยธา  
(นายอนุวุฒิ กุลสุทธิ)

หัวหน้างานวิศวกรรมโยธา  
(นายพรอนต์ เขมะพัฒนภรณ์)

หัวหน้าฝ่ายออกแบบ  
(นายอาคม สายดวง)

ผู้อำนวยการส่วนควบคุมการก่อสร้าง  
(นายวิวัฒน์ ชัยรุ่งเรือง)

ผู้อำนวยการสำนักช่าง  
(นายนพกร ธีระไชย)

รองปลัดเทศบาลศึกษาธิการแทน  
ปลัดเทศบาล  
(นางปริญญา เชาววิญญู)

นายแทนตรี  
(นายวิชัย บจจาดักดิ์)

ทะเบียนแบบเลขที่  
กส.๐๘/25๖๑

วัน / เดือน / ปี  
18/07/256๘

แผ่นที่  
11

รวม  
41

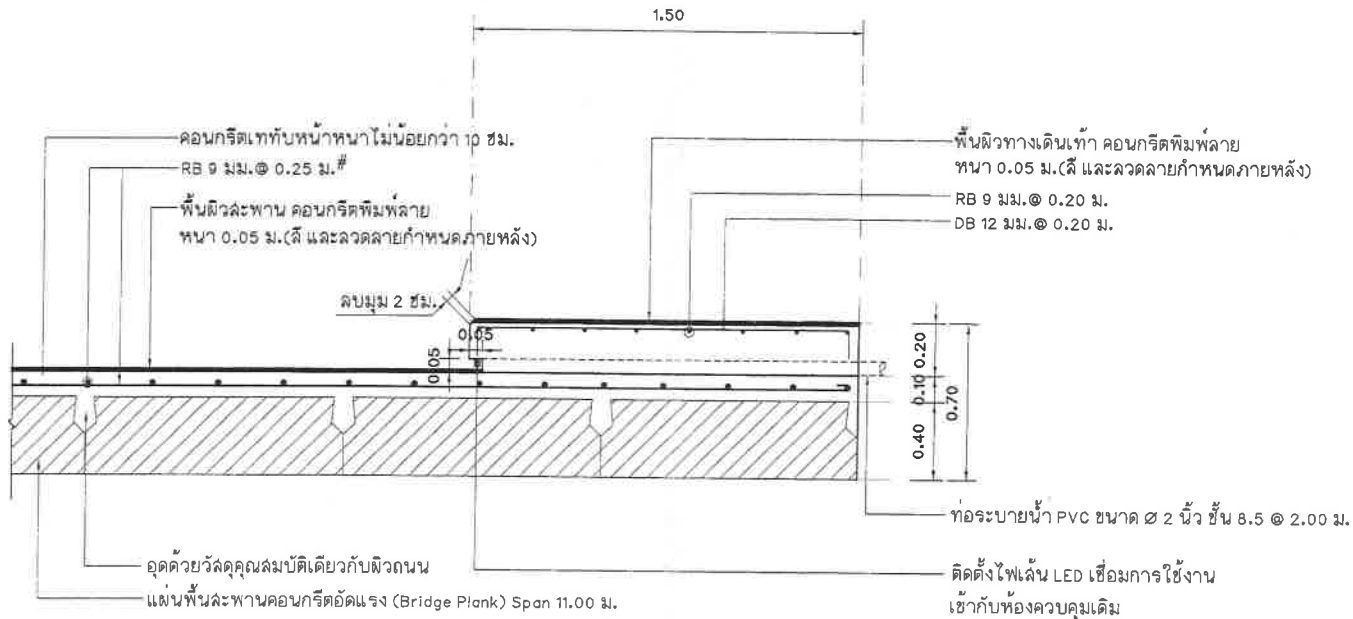

**แบบขยายรูปตัดการเสริมเหล็กพื้นทับหน้า และพื้นทางเดินเท้า คสล.**

มาตราส่วน

1:20

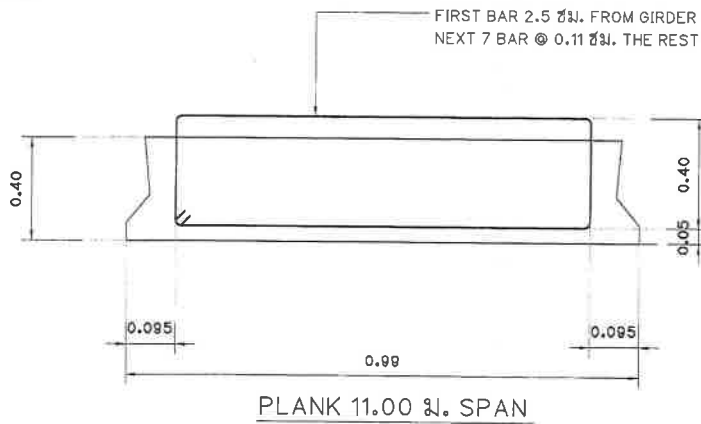

**PLANK 11.00 ม. SPAN**

หมายเหตุ : น้ำหนักบรรทุกบนสะพาน ออกแบบใช้มาตรฐาน อเมริกัน AASHTO LOADING (American Association of State Highway and Transportation Officials) H 20-S 16-44  
แผ่นพื้นสะพานคอนกรีตอัดแรง (Bridge Plank) รูปแบบและความหนา ตามมาตรฐานทั่วไปของกรมทางหลวง



สำนักช่างเทศบาลนครปากเกร็ด

โครงการ  
ปรับปรุงสะพาน บริเวณทางเข้า  
หมู่บ้านประชาณีเวศน์ 2 ระยะ 3  
ข้ามคลองบางตลาด

สถานที่ตั้งโครงการ  
บริเวณทางเข้า  
หมู่บ้านประชาณีเวศน์ 2 ระยะ 3  
ข้ามคลองบางตลาด

(นายวิมล วัฒนชัย)  
(นายสมเพชร พรหมเมธ)

เขียนแบบ  
(นางสาวอัญชลีศิลป์ นิลสนิท)

หัวหน้างานศิลปกรรม  
(นายวิธจากรณ สมศักดิ์)

ออกแบบ  
(นางสาวประภากร นนทจันทร์)

วิศวกรโยธา  
(นายอนุชาติ กุศลสุทธิ)

หัวหน้างานวิศวกรรมโยธา  
(นายพอลเนค เขมะพัฒนมาน)

หัวหน้าฝ่ายออกแบบ  
(นายอดัม สายด้วง)

ผู้อำนวยการส่วนควบคุมการก่อสร้าง  
(นายวิวัฒน์ ชัยรุ่งเรือง)

ผู้อำนวยการสำนักช่าง  
(นายณพักร วัฒนชัย)

รองปลัดเทศบาลฯ/เจ้าพนักงานเทศ  
บัญญัติเทศบาล  
(นางประวีณา เข้าวรจิณ)

นายกเทศมนตรี  
(นายวิชัย บจจดาศักดิ์)

ทะเบียนแบบเลขที่	วัน / เดือน / ปี
กส.06/2569	18/07/2568
แผ่นที่	รวม
12	41

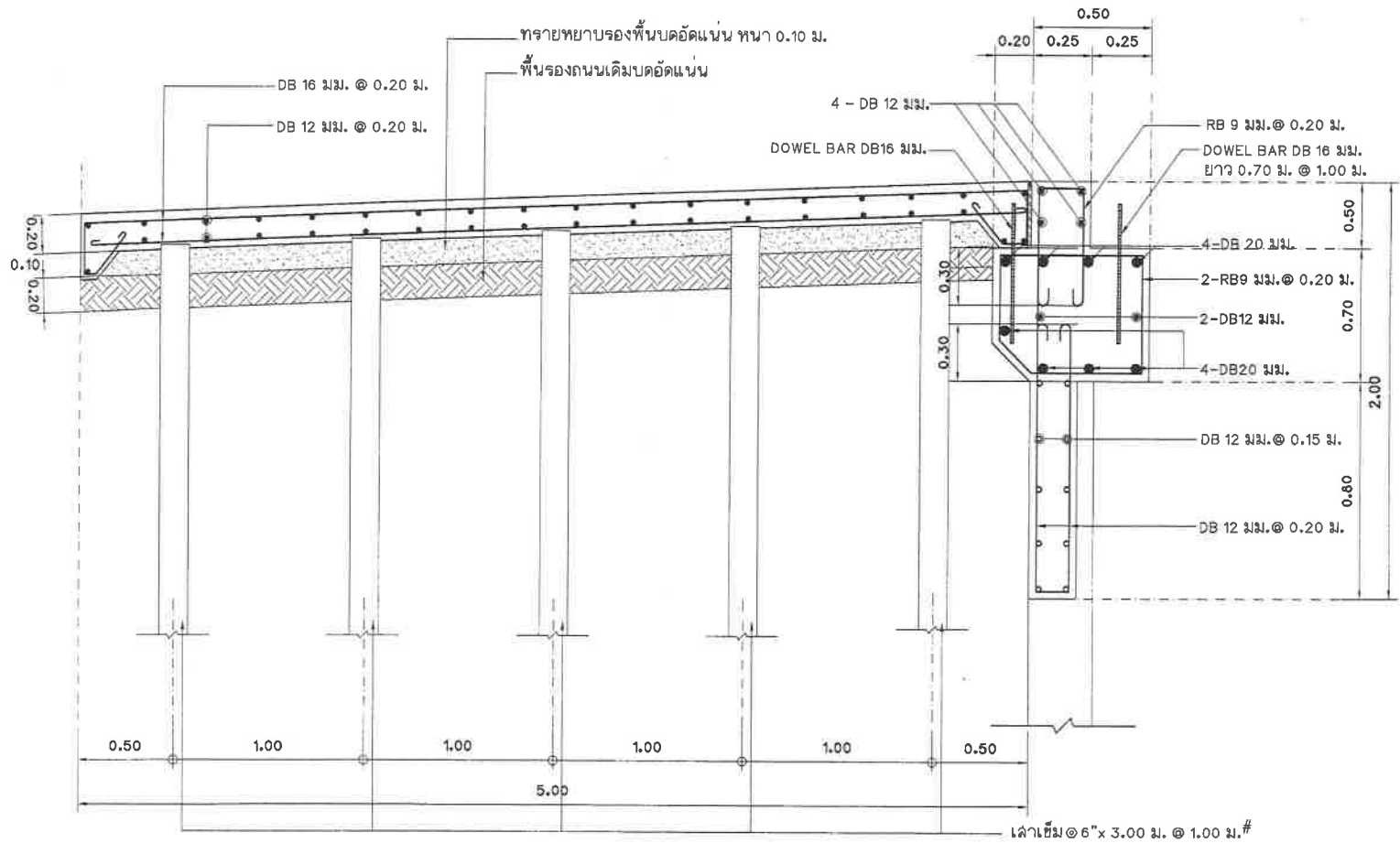

รูปตัดการเชื่อมสะพาน และผิวถนน คสล.(ฝั่งหมู่บ้านประชาณีเวศน์ 2 ระยะ 3)

มาตราส่วน

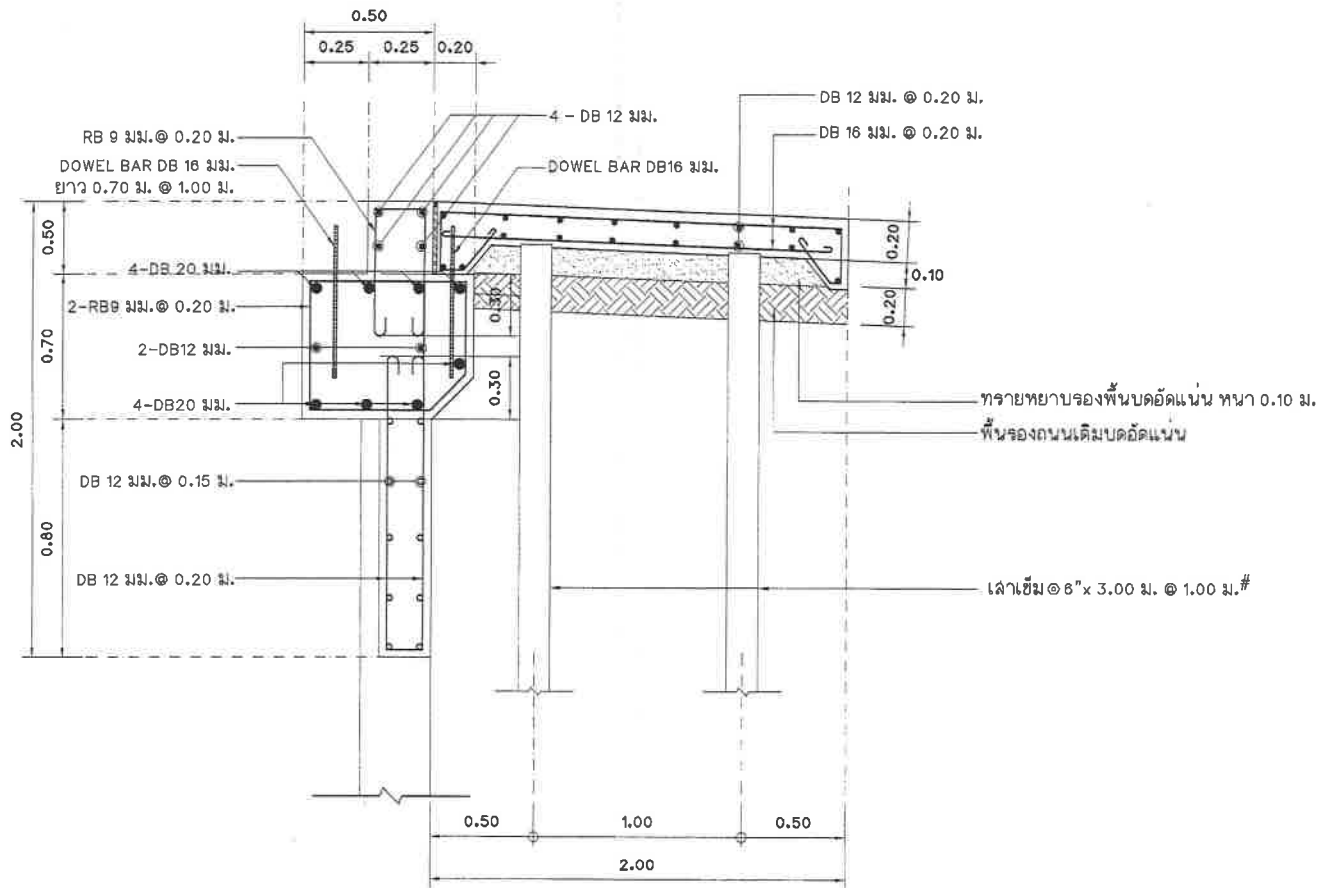

รูปตัดการเชื่อมสะพาน และพัวถน คสล. (ฝั่งถนนลำผักคี่)

มาตราส่วน

1: 25



สำนักช่างเทศบาลนครปากเกร็ด

โครงการ  
ปรับปรุงสะพาน บริเวณทางเข้า  
หมู่บ้านประชาณีเวศน์ 2 ระยะ 3  
ข้ามคลองบางตลาด

สถานที่ตั้งโครงการ  
บริเวณทางเข้า  
หมู่บ้านประชาณีเวศน์ 2 ระยะ 3  
ข้ามคลองบางตลาด

*[Signature]*  
(นายวิมลมา จันทน์แจ่ม)  
(นายคมเพชร พรหมเยี่ยมใหม่)

เขียนแบบ  
*[Signature]*  
(นางสาวอักษรศิลป์ นิลนิชา)

หัวหน้างานจัดทำแบบ  
*[Signature]*  
(นายวิรัชกรกรณ สัมศักดิ์)

ออกแบบ  
(นางสาวประภากร นนทจันทร์)

วิศวกรโยธา  
*[Signature]*  
(นายอนุวุฒิ กุลสุทธิ)

หัวหน้างานวิศวกรโยธา  
*[Signature]*  
(นายพงษ์นที เขมะพัฒนมาน)

หัวหน้าฝ่ายออกแบบ  
*[Signature]*  
(นายอคม ฉายดวง)

ผู้อำนวยการส่วนควบคุมการก่อสร้าง  
*[Signature]*  
(นายวิวัฒน์ สัยรุ่งเรือง)

ผู้อำนวยการสำนักช่าง  
*[Signature]*  
(นายพนธกร พริ้งพวง)

รองปลัดเทศบาลนครปากเกร็ด  
ปลัดเทศบาล  
*[Signature]*  
(นางปริศนา เชาว์เจริญ)

นายกเทศมนตรี  
*[Signature]*  
(นายวิชัย บจจาดำศักดิ์)

ทะเบียนแบบเลขที่

วัน / เดือน / ปี

แผ่นที่

รวม

กค.06/2559

18/07/2558

รวม

41





สำนักช่างเทศบาลนครปากเกร็ด

โครงการ

ปรับปรุงสะพาน บริเวณทางเข้า  
หมู่บ้านประชานิเวศน์ 2 ระยะ 3  
ข้ามคลองบางตลาด

สถานที่ตั้งโครงการ

บริเวณทางเข้า  
หมู่บ้านประชานิเวศน์ 2 ระยะ 3  
ข้ามคลองบางตลาด

*(Signature)*  
(นายวิมลนา จันทระงาม)  
(นายคมเพชร พรหมเยี่ยมใหม่)

เขียนแบบ

*(Signature)*  
(นางสาวอภิญญาศิลป์ นิลสันนิทา)

หัวหน้างานจัดตั้งแบบ

*(Signature)*  
(นายวิรัชสารธรรม สมศักดิ์)

*(Signature)* ออกแบบ  
(นางสาวประภากร นนทจันทร์)

*(Signature)* วิศวกรโยธา  
(นายชนานนท์ กุลสุทธิ)

*(Signature)* หัวหน้างานวิศวกรรมโยธา  
(นายพรอเนต ณะพิพัฒนมาน)

*(Signature)* หัวหน้าฝ่ายออกแบบ  
(นายอาคม ฉายดวง)

*(Signature)* ผู้อำนวยการส่วนควบคุมการก่อสร้าง  
(นายวิวัฒน์ ชัยรุ่งเรือง)

*(Signature)* ผู้อำนวยการสำนักช่าง  
(นายพนทวิช พันธ์พรชัย)

*(Signature)* รองปลัดเทศบาลรักษาการแทน  
ปลัดเทศบาล  
(นางปริญดา เสาวจริญ)

*(Signature)* นายกเทศมนตรี  
(นายวิชัย บจจดาศักดิ์) อนุมัติ

ทะเบียนแบบเลขที่ / วัน / เดือน / ปี  
กส.06/2568 / 18 / 07 / 2568

แผ่นที่ / รวม  
15 / 41

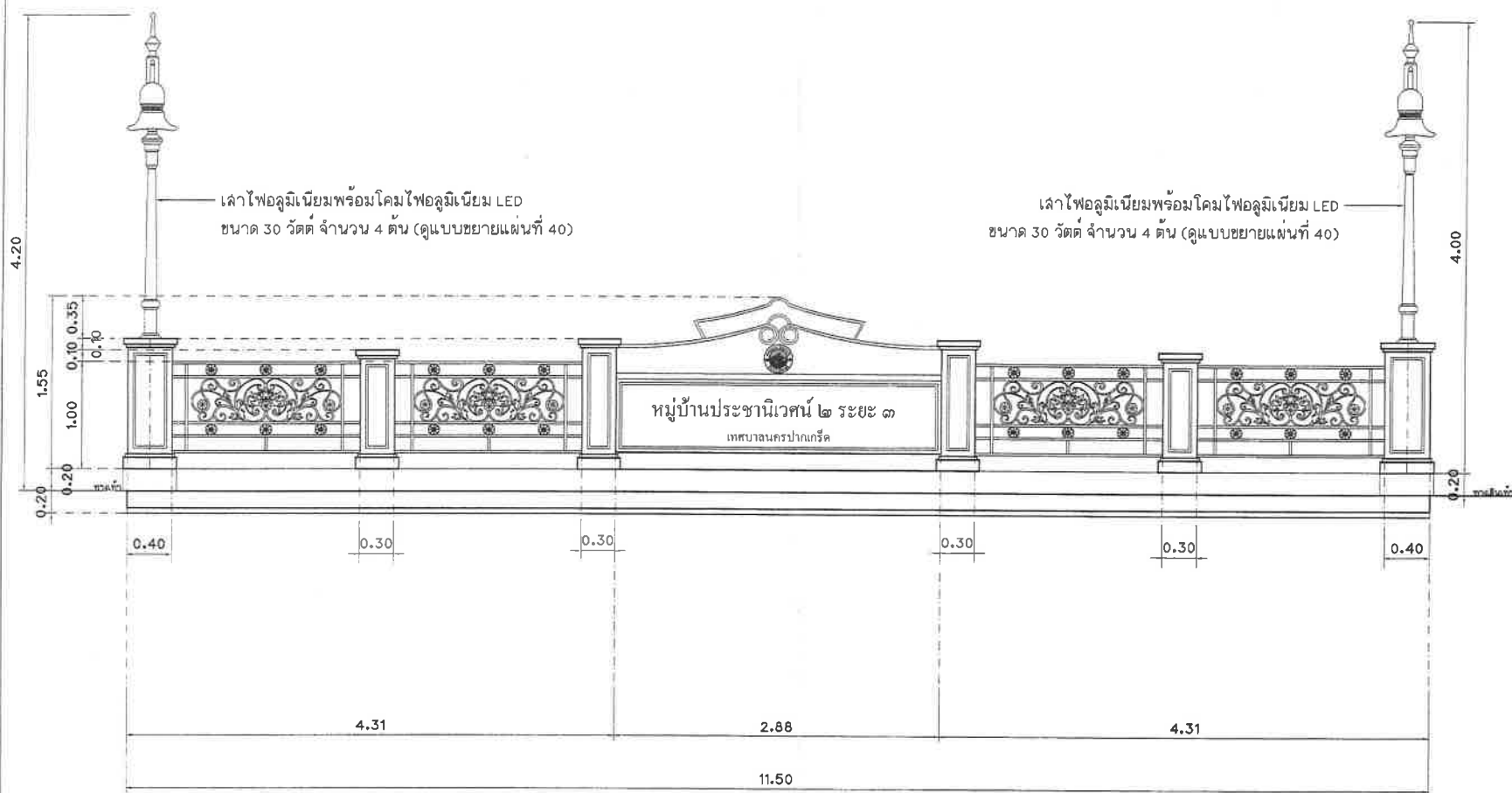

รูปด้านหน้าราวสะพาน คสล.พร้อมป้าย (สะพานที่ 1)  
มาตราส่วน 1:40

หมายเหตุ - แบบราวสะพานเหล็กดัดอิตาลี, เสาไฟท่ออลูมิเนียมพร้อมโคมไฟอลูมิเนียม LED ขนาด 30 วัตต์ เป็นเพียงรูปแบบของราวสะพานเท่านั้น ทั้งนี้ผู้รับจ้างต้องเสนอขออนุมัติใช้รูปแบบก่อนติดตั้ง



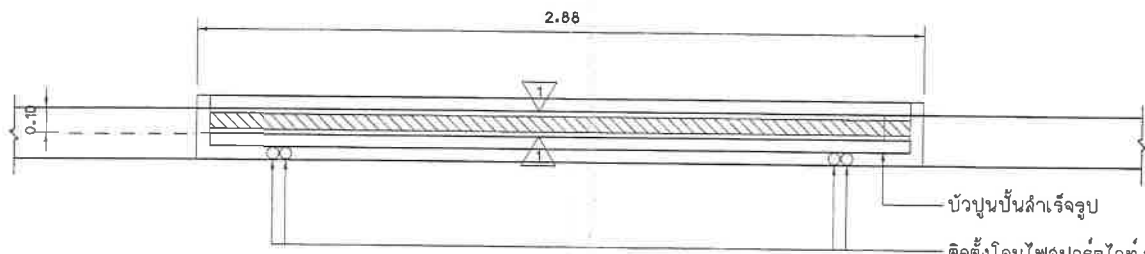

บัวปูนปั้นสำเร็จรูป  
ติดตั้งโคมไฟสปอตไลท์ ขนาด 5 วัตต์  
(จำนวน 4 ชุด)

แบบขยายแปลนป้ายสะพาน คสล. (สะพานที่ 1)  
มาตราส่วน 1: 20



บัวปูนปั้นสำเร็จรูป  
ตราสัญลักษณ์เทศบาล ปูนปั้น ขนาด ๑๐ x ๑๕ ซม.  
บัวปูนปั้นสำเร็จรูป  
ตัวหนังสือปูนปั้น ขนาดความสูง ไม่น้อยกว่า ๐.๑๐ ม.  
ตัวหนังสือปูนปั้น ขนาดความสูง ไม่น้อยกว่า ๐.๐๗ ม.  
บัวปูนปั้นสำเร็จรูป  
ติดตั้งโคมไฟสปอตไลท์ ขนาด ๕ วัตต์  
(จำนวน ๔ ชุด)

แบบขยายป้ายสะพาน คสล. (สะพานที่ 1)  
มาตราส่วน 1: 20

⚠ - ผนังก่ออิฐฉาบปูนฉาบเรียบลงด้าน ทาสี  
(สีให้ใช้ผลิตภัณฑ์ของ TOA/ICI/JOTUN หรือเทียบเท่า)

สำนักช่างเทศบาลนครปากเกร็ด

โครงการ  
ปรับปรุงสะพาน บริเวณทางเข้า  
หมู่บ้านประชานิเวศน์ ๒ ระยะ ๓  
ข้ามคลองบางตลาด

สถานที่ตั้งโครงการ  
บริเวณทางเข้า  
หมู่บ้านประชานิเวศน์ ๒ ระยะ ๓  
ข้ามคลองบางตลาด

(นายวิมลนาถ จันทร์แจ่ม)  
(นายคมเพชร พรหมเฒ่า)

(นางสาวอักษรศิลป์ นิลสีนิทา)

(นายวิษณุกรรณ์ สมศักดิ์)

ออกแบบ  
(นางสาวประภากร นนทจันทร์)

วิศวกรโยธา  
(นายอนุชา ฤกษ์สุธี)

หัวหน้างานวิศวกรรมโยธา  
(นายพรเชนด เขมะพัฒน์มาน)

หัวหน้าฝ่ายออกแบบ  
(นายอุดม สายดวง)

ผู้อำนวยการส่วนควบคุมการก่อสร้าง  
(นายวิวัฒน์ ชัยรุ่งเรือง)

ผู้อำนวยการสำนักช่าง  
(นายมนตรี พงษ์ไชย)

รองปลัดเทศบาลรักษาการแทน  
ปลัดเทศบาล  
(นางประจิตตา เชาว์เจริญ)

นายกเทศมนตรี  
(นายวิชัย บรรจาดำศักดิ์)

อนุมัติ

ทะเบียนแบบเลขที่ / วัน / เดือน / ปี

กค.๐๘/๒๕๖๑ / ๑๘/๐๗/๒๕๖๑

แผ่นที่ / รวม

๑๗ / ๔๑

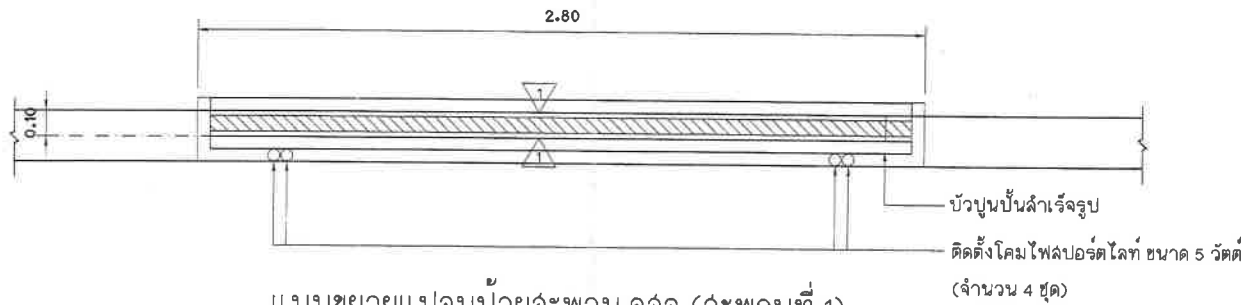

แบบขยายแปลนป้ายสะพาน คสล.(สะพานที่ 1)  
มาตราส่วน 1:20

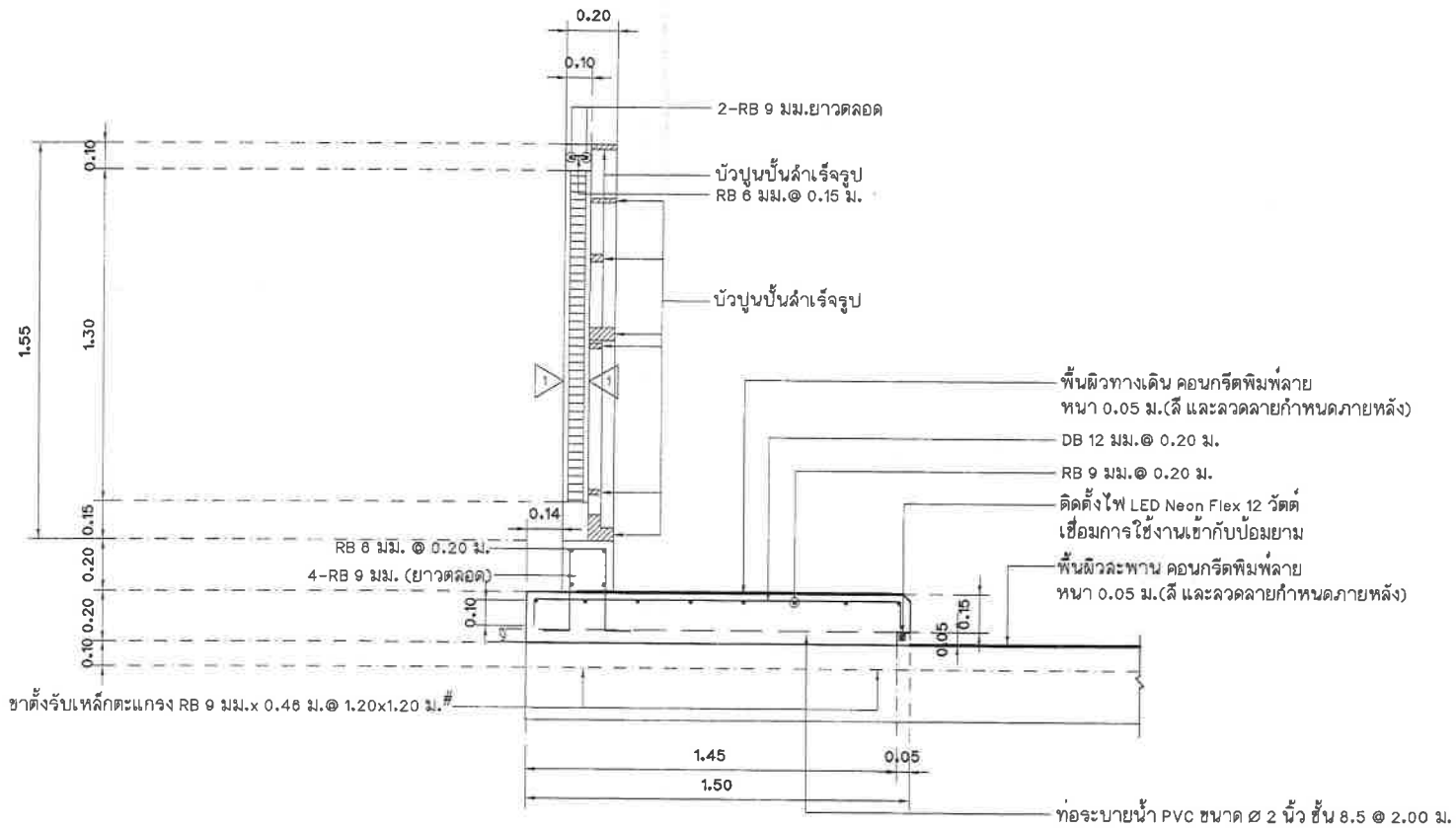

แบบขยายรูปตัดโครงสร้างป้ายสะพาน คสล.พื้นทางเดินเท้า (สะพานที่ 1)  
มาตราส่วน 1:20

1 - ผนังก่ออิฐฉาบปูนครึ่งแผ่น ฉาบเรียบสองด้าน ทาสี (สีให้ใช้ผลิตภัณฑ์ของ TOA/ICI/JOTUN หรือเทียบเท่า)



สำนักช่างเทศบาลนครปากเกร็ด

โครงการ  
ปรับปรุงสะพาน บริเวณทางเข้า  
หมู่บ้านประชาชนใจดี 2 ระยะ 3  
ข้ามคลองบางตลาด

สถานที่ตั้งโครงการ  
บริเวณทางเข้า  
หมู่บ้านประชาชนใจดี 2 ระยะ 3  
ข้ามคลองบางตลาด

(นายวิมล ปา จันทน์งาม)  
(นายคมเพชร ทรงนิยมใหม่)

เขียนแบบ  
(นางสาวอักษรศิลป์ บิลด์นิท)

หัวหน้างานจัดทำแบบ  
(นายวิธจักรกร มณีศักดิ์)

ออกแบบ  
(นางสาวประภากร นนทจันทร์)

วิศวกรโยธา  
(นายเชษฐาภูมิ กุลคำสี)

หัวหน้างานวิศวกรโยธา  
(นายพรธินันต์ เขมะพัฒนภานาน)

หัวหน้าฝ่ายออกแบบ  
(นายอุดม สายดวง)

ผู้อำนวยการส่วนควบคุมการก่อสร้าง  
(นายวิวัฒน์ ชัยรุ่งเรือง)

ผู้อำนวยการสำนักช่าง  
(นายพนัทธ์ พันธ์ธมม)

รองปลัดเทศบาลนครปากเกร็ดฯ รักษาแทน  
ปลัดเทศบาล  
(นางประติมา เชาว่อัจฉริยะ)

นายกเทศมนตรี  
(นายวิชัย บรรลวดำรงค์)

ทะเบียนแบบเลขที่ วัน / เดือน / ปี  
กส.06/2569 18/07/2569

แผ่นที่ 18  
รวม 41

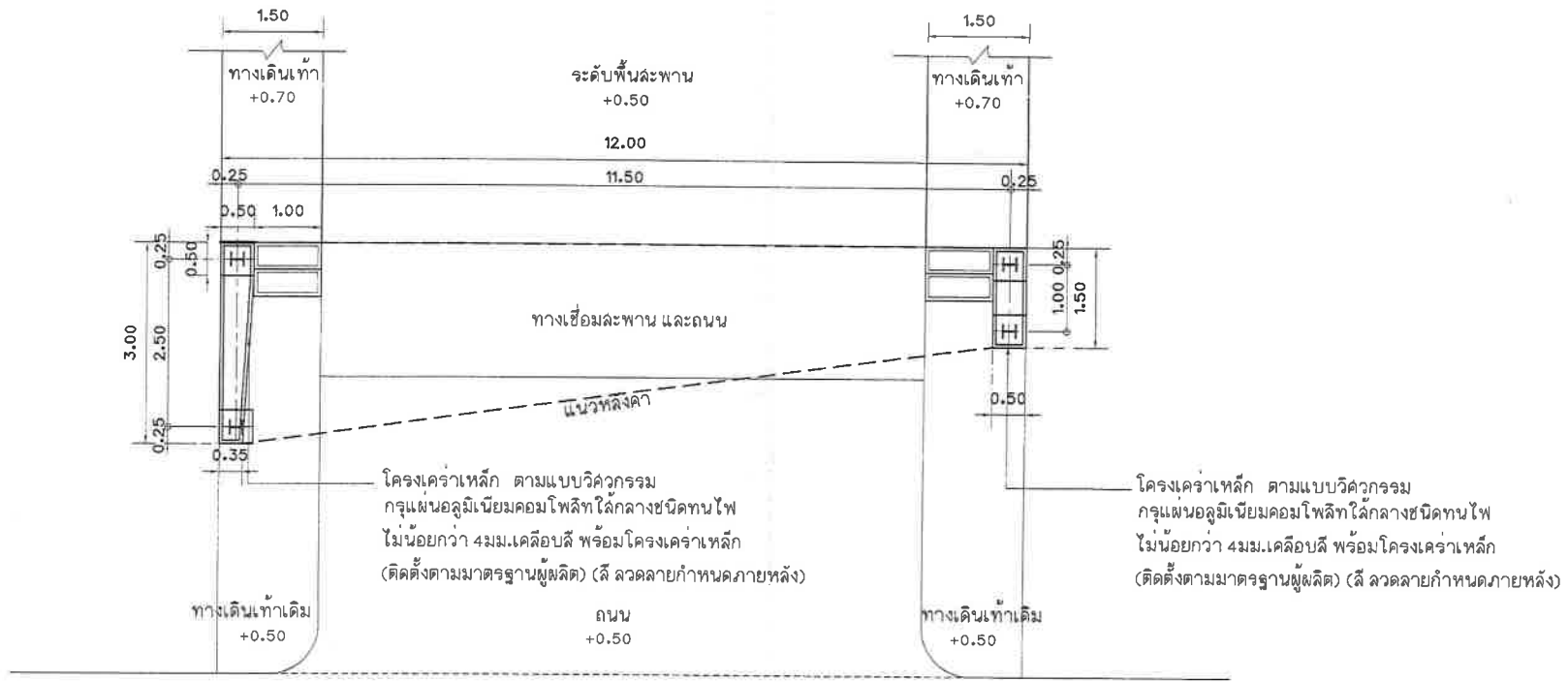

แปลนซุ้มทางเข้าหมู่บ้าน  
มาตราส่วน 1 : 75

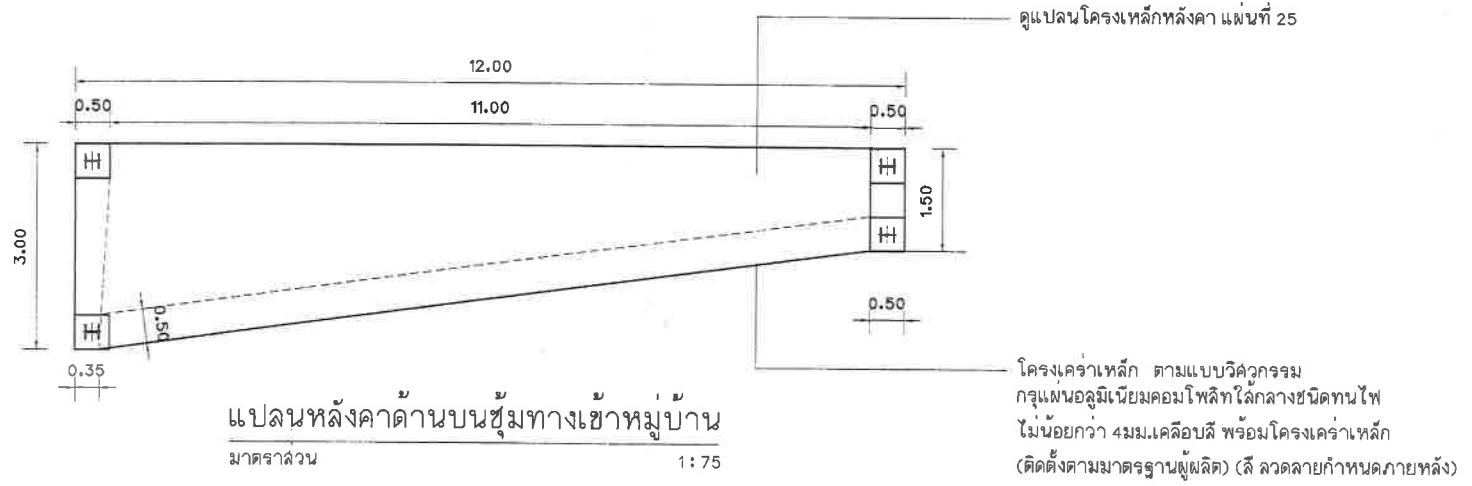

แปลนหลังคาคานบนซุ้มทางเข้าหมู่บ้าน  
มาตราส่วน 1 : 75



สำนักช่างเทศบาลนครปากเกร็ด

โครงการ	ปรับปรุงสะพาน บริเวณทางเข้าหมู่บ้านประสานวิวัฒน์ 2 ระยะ 3 ซ้ำคลองบางตลาด
สถานที่ตั้งโครงการ	บริเวณทางเข้าหมู่บ้านประสานวิวัฒน์ 2 ระยะ 3 ซ้ำคลองบางตลาด
เขียนแบบ	(นางสาวอภิญญา นิลฉวี) (นายคมเพชร พรมเยี่ยมใหม่)
หัวหน้างานจัดทำแบบ	(นายวิรัชจากรณ์ สมศักดิ์)
ออกแบบ	(นางสาวประภากร นนทจันทร์)
วิศวกรโยธา	(นายอนุวุฒิ กุลสุทธิ) (นายพรอเนศ เขมะพิพัฒน์ยาน)
หัวหน้างานวิศวกรรมโยธา	(นายพรอเนศ เขมะพิพัฒน์ยาน) (นายอาคม ฉายดวง)
หัวหน้าฝ่ายออกแบบ	(นายอาคม ฉายดวง)
ผู้อำนวยการส่วนควบคุมการก่อสร้าง	(นายวิวัฒน์ ชัยรุ่งเรือง)
ผู้อำนวยการสำนักช่าง	(นายพทศุ์ หวังธรรม)
รองปลัดเทศบาลฯ/เจ้าพนักงานเทคนิค/หน้าดิน	(นางปริยดา เข้าวรณ)
นายเทศมนตรี	(นายวิชัย บจจาดำดี)
ทะเบียนแบบเลขที่	วัน / เดือน / ปี
กส.๐๖/25๖๑	18/07/25๖๑
แผ่นที่	รวม
19	41





**สำนักช่างเทคนิคลาดกระบัง**

โครงการ  
ปรับปรุงสะพาน บริเวณทางเข้า  
หมู่บ้านประชาชื่นเจดีย์ 2 ระยะ 3  
ข้ามคลองบางตลาด

สถานที่ตั้งโครงการ  
บริเวณทางเข้า  
หมู่บ้านประชาชื่นเจดีย์ 2 ระยะ 3  
ข้ามคลองบางตลาด

*(Signature)*  
(นายวิมลนาถ จันทร์นุ่ม)  
(นายสมเพชร พรมเยี่ยมใหม่)

เขียนแบบ  
*(Signature)*  
(นางสาวอภิญญาศิลป์ นิลรัตน์)

หัวหน้างานจัดทำแบบ  
*(Signature)*  
(นายวิรัชจากรณี ลมศักดิ์)

ออกแบบ  
*(Signature)*  
(นางสาวประภาภรณ์ นนทจันทร์)

วิศวกรโยธา  
*(Signature)*  
(นายอนุชาวุฒิ กุลสุทธิ)

หัวหน้างานวิศวกรรมโยธา  
*(Signature)*  
(นายพรอนงค์ เหมะพิพัฒนมาน)

หัวหน้าฝ่ายออกแบบ  
*(Signature)*  
(นายอาคม สายดวง)

ผู้อำนวยการส่วนควบคุมการก่อสร้าง  
*(Signature)*  
(นายวิศวัช ชัยรุ่งเรือง)

ผู้อำนวยการสำนักช่าง  
*(Signature)*  
(เห็นชอบ)

รองปลัดเทศบาลสำนักช่างวิศวกรรม  
ปดิดเทศบาล  
*(Signature)*  
(เห็นชอบ)

นายกเทศมนตรี  
*(Signature)*  
(นายวิชัย บจรดาคัด)

ทะเบียนแบบเลขที่  
กส.๐๘/๒๕๐๑

วันที่  
21

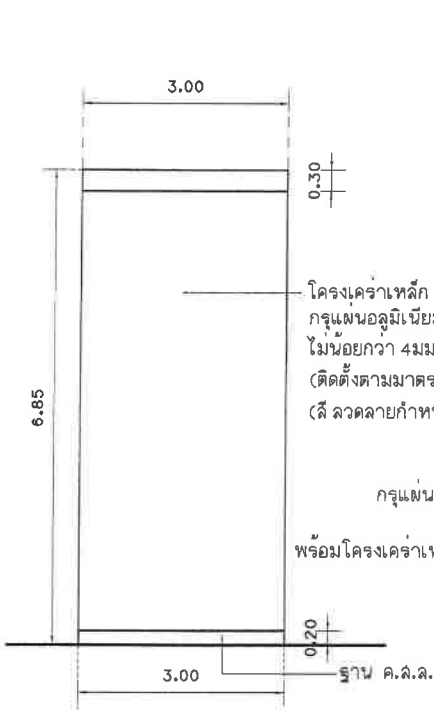

**รูปด้าน 2 (ขาซุ้มฝั่งซ้าย)**  
มาตราส่วน 1 : 75

โครงสร้างเหล็ก ตามแบบวิศวกรรม  
กรุแผ่นอลูมิเนียมคอมโพสิทไฟล็กกลางชนิดทนไฟ  
ไม่น้อยกว่า 4 มม.เคลือบสี พร้อมโครงสร้างเหล็ก  
(ติดตั้งตามมาตรฐานผู้ผลิต)  
(สี ลวดลายกำหนดภายหลัง)

กรุแผ่นตกแต่งระแนง ไม้สังเคราะห์  
หนา 1 นิ้ว  
พร้อมโครงสร้างเหล็ก (ระบุงและสีภายหลัง)

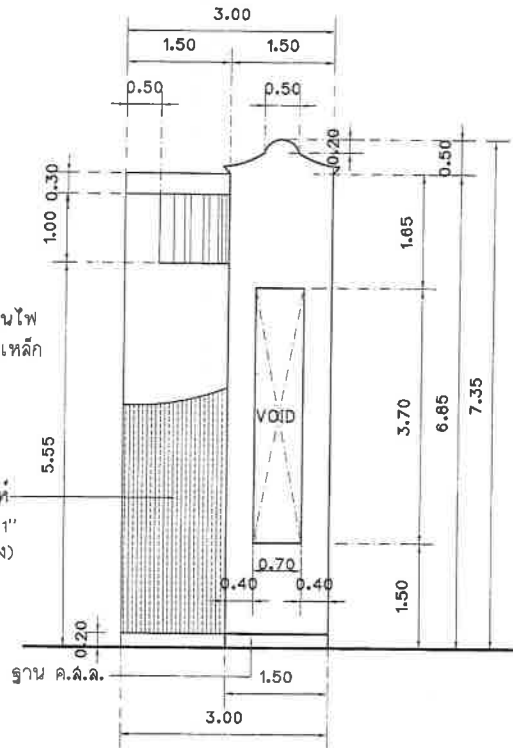

**รูปด้าน 3 (ขาซุ้มฝั่งขวา)**  
มาตราส่วน 1 : 75

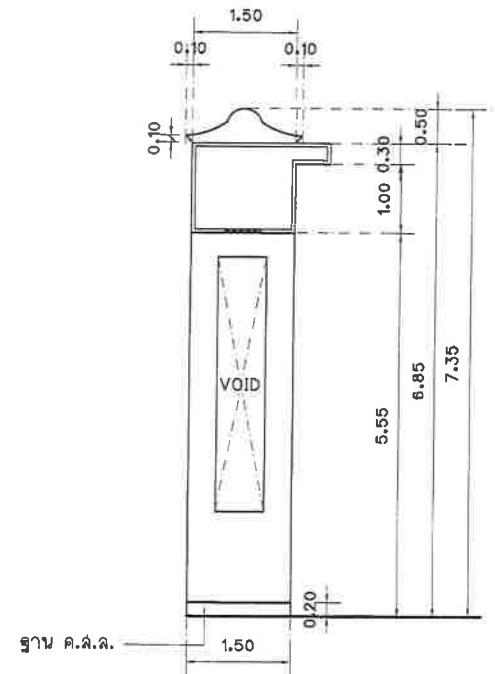

**รูปตัดขาซุ้ม (ฝั่งขวาด้านใน)**  
มาตราส่วน 1 : 75

**\*\*หมายเหตุ\*\***

ผู้รับจ้าง เตรียมงานระบบไฟฟ้า เดินท่อไฟฝังในผนัง สำหรับติดตั้งไฟประดับผนัง

ผู้รับจ้างจะต้องดำเนินการติดตั้งระบบไฟฟ้าแสงสว่าง ให้สามารถใช้งานได้

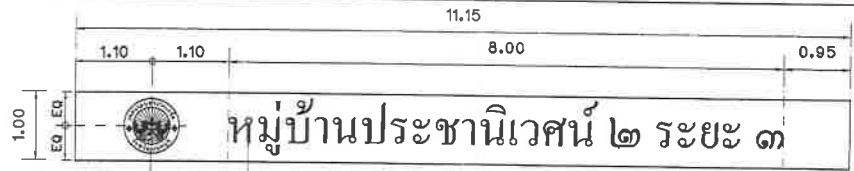

ตัวอักษรลดแทนเลข ตัวนูน สูงไม่น้อยกว่า 0.30 เมตร  
(หลังอักษรติดไฟ LAD แล่งสีขาว ซ้อนด้านหลัง)  
(ผู้รับจ้าง เตรียมงานระบบไฟฟ้า สำหรับติดตั้งไฟหลังตัวอักษร)

ตราสัญลักษณ์เทศบาล ลดแทนเลข ขนาด ๒ 0.80 เมตร  
(หลังตราสัญลักษณ์ ติดไฟ LAD แล่งสีขาว ซ้อนหลังแผ่นตราสัญลักษณ์)

**แบบขยายตราสัญลักษณ์และอักษรชื่อหมู่บ้าน**

มาตราส่วน 1 : 75

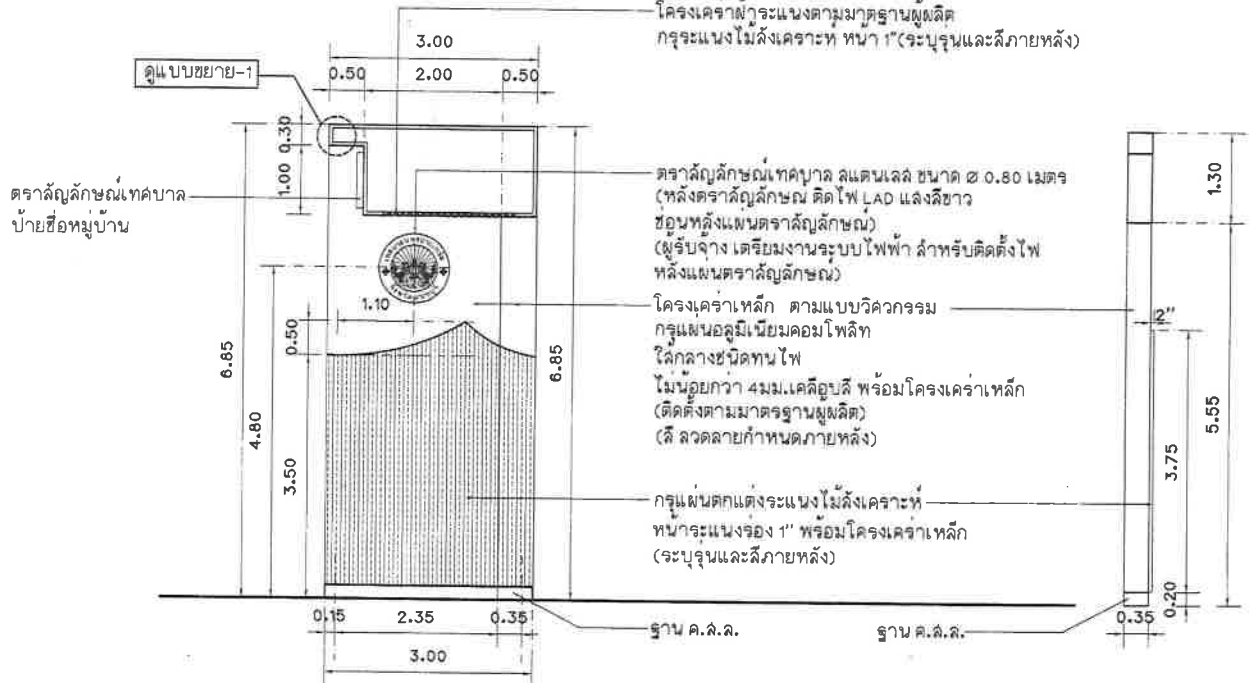
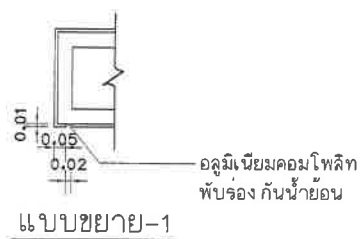

**รูปตัดซ้าย (ฝั่งซ้ายด้านใน)**

มาตราส่วน 1 : 75

**รูปด้านหน้าซ้าย**

มาตราส่วน 1 : 75

**\*\*หมายเหตุ\*\***  
 ผู้รับจ้าง เตรียมงานระบบไฟฟ้า เดินท่อไฟฝังในผนัง สำหรับติดตั้งไฟประดับผนัง  
 ผู้รับจ้างจะต้องทำการติดตั้งระบบไฟฟ้าแล่งสว่าง ให้สามารถใช้งานได้  
 ผู้รับจ้างต้องตรวจสอบระยะหน้างาน ก่อนผลิตและติดตั้ง



**สำนักช่างเทศบาลนครปากเกร็ด**

**โครงการ**  
 ปรับปรุงสะพาน บริเวณทางเข้า  
 หมู่บ้านประชาชนิเวณ 2 ระยะ 3  
 ซ้ำมคลองบางตลาด

**สถานที่ตั้งโครงการ**  
 บริเวณทางเข้า  
 หมู่บ้านประชาชนิเวณ 2 ระยะ 3  
 ซ้ำมคลองบางตลาด

(นายวัฒนา จันทร์งาม)  
 (นายคมเพชร ทอมแถมใหม่)

**เขียนแบบ**  
 (นางสาวอักษรศิลป์ นิลฉนิทา)

**หัวหน้างานจัดทำแบบ**  
 (นายวีระภรณ์ สมศักดิ์)

ออกแบบ  
 (นางสาวประภากร นนทจันทร์)

**วิศวกรโยธา**  
 (นายธนาวุฒิ กุลสุทธิ)

**หัวหน้างานวิศวกรรมโยธา**  
 (นายพรอนงค์ ธนะพัฒนสมาน)

**หัวหน้าฝ่ายออกแบบ**  
 (นายอาคม ลายดวง)

**ผู้อำนวยการส่วนควบคุมการก่อสร้าง**  
 (นายวิวัฒน์ ชัยรุ่งเรือง)

**ผู้อำนวยการสำนักช่าง**  
 (นายพทศ หวังพวง)

**รองปลัดเทศบาลรักษาการวชิการแทน ปลัดเทศบาล**  
 (นางประวิศุตา เข้าวัยเจริญ)

**นายกเทศมนตรี**  
 (นายวิชัย บรรจาศาค์ดี)

ทะเบียนแบบเลขที่ 18/07/2568

วันที่ 22

วันที่ 41



สำนักช่างเทศบาลนครปากเกร็ด

โครงการ  
ปรับปรุงสะพาน บริเวณทางเข้า  
หมู่บ้านประสาธน์เวสต์ 2 ระยะ 3  
ข้ามคลองบางตลาด

สถานที่ตั้งโครงการ  
บริเวณทางเข้า  
หมู่บ้านประสาธน์เวสต์ 2 ระยะ 3  
ข้ามคลองบางตลาด

(นายวิมลมา จันทร์แจ่ม  
(นายคมเพชร ทอมแอมใหม่)

เขียนแบบ  
(นางสาวอักษรศิลป์ นิลสินี)

หัวหน้างานจัดทำแบบ  
(นายวิฑูรย์กรรณ์ สัมพันธ์)

ออกแบบ  
(นางสาวประภากร นนทจันทร์)

วิศวกรโยธา  
(นายอนุวุฒิ กุลสุทธิ)

หัวหน้างานวิศวกรโยธา  
(นายทองเอนด์ เหมะพัฒนนิมาน)

หัวหน้าฝ่ายออกแบบ  
(นายอาคม สายดวง)

ผู้อำนวยการควบคุมการก่อสร้าง  
(นายวิวัฒน์ ชัยรุ่งเรือง)

ผู้อำนวยการสำนักช่าง  
(นายพนพิศ พงษ์พวง)

ของปลัดเทศบาลฯ สังกัดการแทน  
ปลัดเทศบาล  
(นางประวีณา เข้าวังเจริญ)

นายกเทศมนตรี  
(นายวิชัย บรจดาศักดิ์)

ทะเบียนแบบเลขที่ / วัน / เดือน / ปี  
กส.06/2569 18/07/2566

แผ่นที่ / รวม  
23 / 41

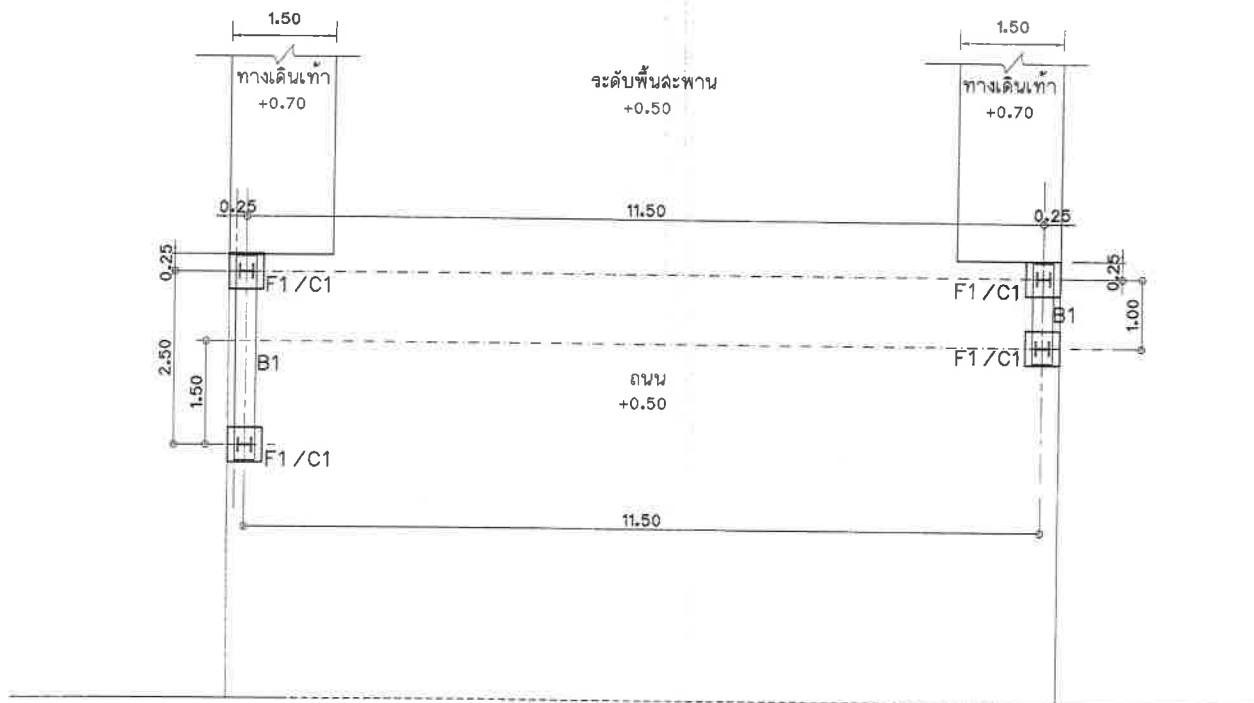

ผังฐานราก F1/C1  
มาตราส่วน 1:75



สำนักช่างเทศบาลนครภูเก็ต

โครงการ  
ปรับปรุงสะพาน บริเวณทางเข้า  
หมู่บ้านประสาธน์ 2 ระยะ 3  
ข้ามคลองบางตลาด

สถานที่ตั้งโครงการ  
บริเวณทางเข้า  
หมู่บ้านประสาธน์ 2 ระยะ 3  
ข้ามคลองบางตลาด

*[Signature]*  
(นายวิมลนาถ จันทน์แจ่ม)  
(นายคมเพชร พงษ์เกษมใหม่)

เขียนแบบ  
*[Signature]*  
(นางสาวอภิญญาศิลป์ นิลฉวีวิท)

หัวหน้างานจัดทำแบบ  
*[Signature]*  
(นายวิฑูรย์จากรักษ์ สมศักดิ์)

ออกแบบ  
*[Signature]*  
(นางสาวประภากร นนทจันทร์)

วิศวกรโยธา  
*[Signature]*  
(นายอนุชาวุฒิ กุลสุทธิ)

หัวหน้างานวิศวกรรมโยธา  
*[Signature]* ตระกูล  
(นายพรเชนด ธรรมพัฒน์)

หัวหน้าฝ่ายออกแบบ  
*[Signature]* ตระกูล  
(นายอดัม สายดวง)

ผู้อำนวยการส่วนควบคุมการก่อสร้าง  
*[Signature]* ตระกูล  
(นายวิวัฒน์ ฮัยจุระเรือง)

ผู้อำนวยการสำนักช่าง  
*[Signature]* เห็นชอบ  
(นายพิทักษ์ พงษ์ประยูร)

รองปลัดเทศบาลฯ รักษาการแทน  
ปลัดเทศบาล  
*[Signature]* เห็นชอบ

(นางประวีณา เชาว์อภัย)

นายกเทศมนตรี  
*[Signature]* อนุมัติ  
(นายวิชัย บจจศักดิ์)

ระเบียบแบบและที่	วัน / เดือน / ปี
กส.06/2566	18/07/2566
แผ่นที่	จวน
24	41

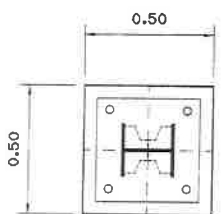

แปลนฐานราก F1

มาตราส่วน 1:20

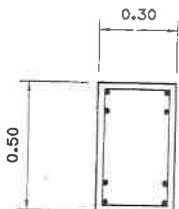

แบบขยาย B1

มาตราส่วน 1:20

4 DB 16 mm.  
ป RB 6 mm. @ 0.15 m.  
4 DB 16 mm.

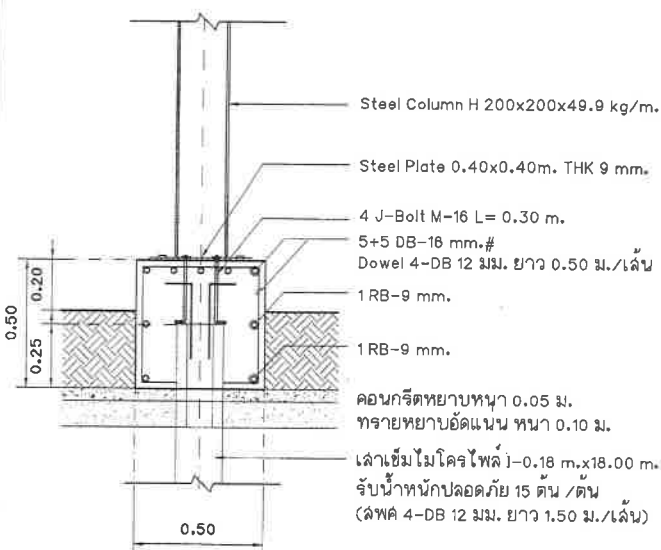

รูปตัดฐานราก F1

มาตราส่วน 1:20

Steel Column H 200x200x49.9 kg/m.  
Steel Plate 0.40x0.40m. THK 9 mm.  
4 J-Bolt M-16 L= 0.30 m.  
5+5 DB-16 mm.#  
Dowel 4-DB 12 มม. ยาว 0.50 ม./เส้น  
1RB-9 mm.  
1RB-9 mm.  
คอนกรีตหยาบหนา 0.05 ม.  
ทรายหยาบอัดแน่น หนา 0.10 ม.  
เสาเข็มไมโครไพล์ 1-0.18 m.x18.00 m.  
รับน้ำหนักปลอดภัย 15 ตน / ตัน  
(ลวด 4-DB 12 มม. ยาว 1.50 ม./เส้น)

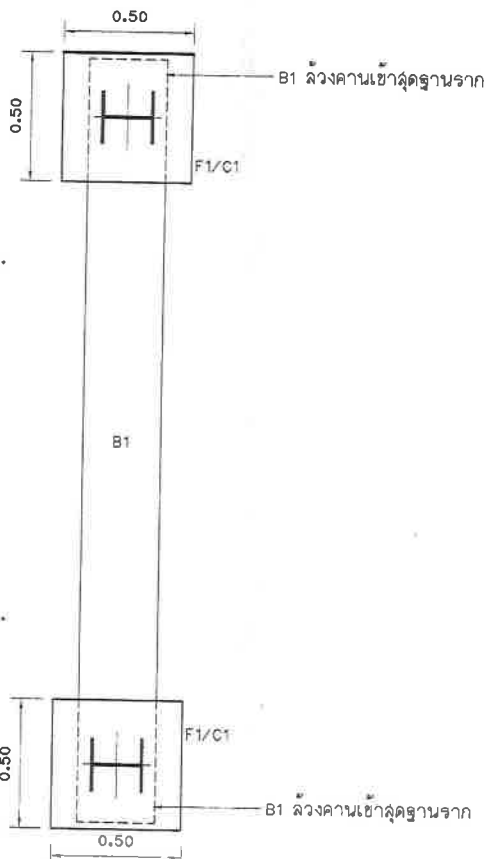

แปลนขยาย B1 (ฐานขาเข็มทางเข้าฝั่งซ้าย)

มาตราส่วน

1:20

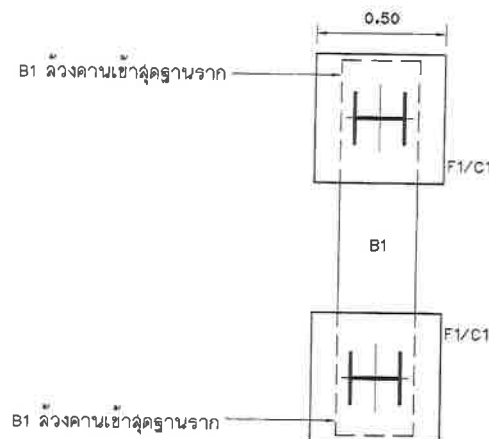

แปลนขยาย B1 (ฐานขาเข็มทางเข้าฝั่งขวา)

มาตราส่วน

1:20



**สำนักช่างเทศบาลนครปากเกร็ด**

โครงการ  
ปรับปรุงสะพาน บริเวณทางเข้า  
หมู่บ้านพระธานีเวสต์ 2 ระยะ 3  
ข้ามคลองบางตลาด

สถานที่ตั้งโครงการ  
บริเวณทางเข้า  
หมู่บ้านพระธานีเวสต์ 2 ระยะ 3  
ข้ามคลองบางตลาด

(นายวิมล นันทนง) (นายคัมแพช พรมแย้มใหม่)

เขียนแบบ  
(นางสาวอภิญญาธิ์ นิลคณิก)

หัวหน้างานจัดทําแบบ  
(นายวิธกร นิมิต)

ออกแบบ  
(นางสาวประภากร นนทจันทร์)

วิศวกรโยธา  
(นายสนาภูมิ กุลสุทธิ)

หัวหน้างานวิศวกรโยธา  
(นายพอนด์ เขมะพัฒนภาน)

หัวหน้าฝ่ายออกแบบ  
(นายอดัม ฉายดวง)

ผู้อำนวยการส่วนควบคุมการก่อสร้าง  
(นายวิศว์ ชัยรุ่งเรือง)

ผู้อำนวยการสำนักช่าง  
(นายพนกร พงษ์ทราย)

รองปลัดเทศบาลรักษาการแทน  
ปลัดเทศบาล  
(นางประยุตต์ เหว่อเจริญ)

นายกเทศมนตรี  
(นายวิชัย บรรจจาคัลภ์)

ทะเบียนแบบเลขที่  
กส.06/2569

วันที่  
25

วัน / เดือน / ปี  
18/07/2569

รวม  
41

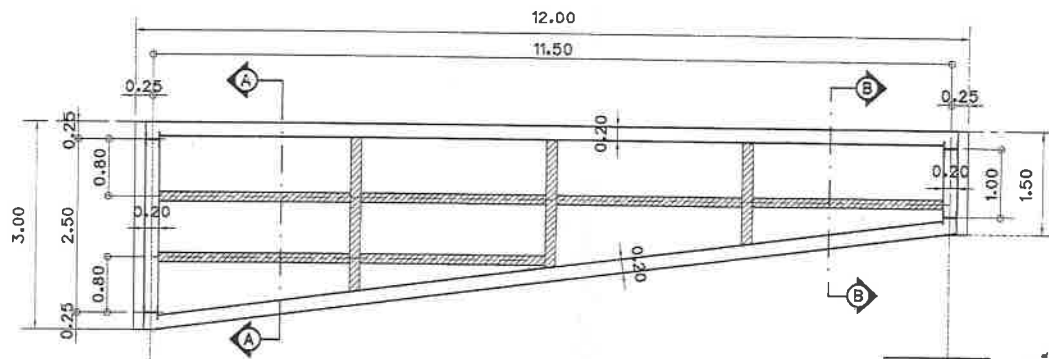

**โครงสร้างเหล็กหลังคา**  
มาตราส่วน 1 : 75

เหล็ก I BEAM - 200x150x50.4 kg/m.  
(ทาลิกันลนินิม/ทาลีน้ำมัน)

เหล็กกล่อง ๒-150x75x3.2x10.80 kg/m.  
(ทาลิกันลนินิม/ทาลีน้ำมัน)

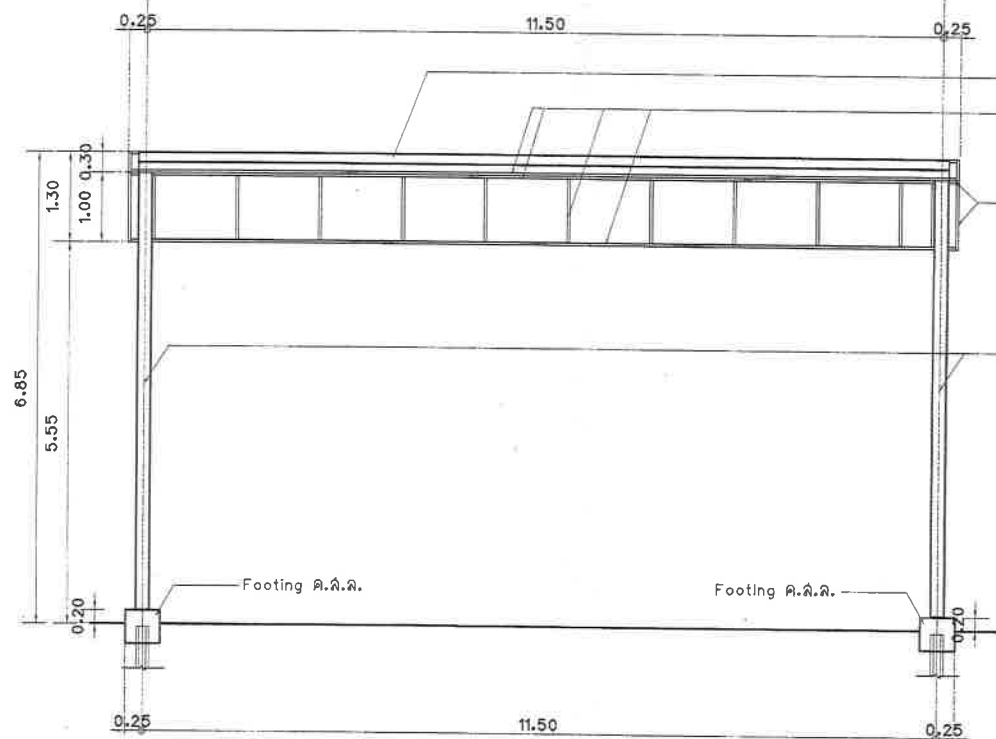

**รูปดํานโครงสร้างเหล็กรูปพรรณ**  
มาตราส่วน 1 : 75

เหล็ก I BEAM - 200x150x50.4 kg/m.  
(ทาลิกันลนินิม/ทาลีน้ำมัน)

โครงเคร่ารับแผ่นดุมมียวมคอมโพสิท  
เหล็กกล่อง ๒ 38x38x2.3x2.47 kg/m. @ 1.20 m.  
(ทาลิกันลนินิม/ทาลีน้ำมัน)

โครงเคร่ารับแผ่นดุมมียวมคอมโพสิท  
เหล็กกล่อง ๒ 38x38x2.3x2.47 kg/m. @ 1.20 m.  
(ทาลิกันลนินิม/ทาลีน้ำมัน)

เสาเหล็ก H BEAM - 200x200x49.9 kg/m.  
(ทาลิกันลนินิม/ทาลีน้ำมัน)

Footing ค.ล.ล.

Footing ค.ล.ล.



**สำนักช่างเทศบาลนครปากเกร็ด**

โครงการ  
ปรับปรุงสะพาน บริเวณทางเข้า  
หมู่บ้านประสาธน์เวคัน 2 ระยะ 3  
ข้ามคลองบางตลาด

สถานที่ตั้งโครงการ  
บริเวณทางเข้า  
หมู่บ้านประสาธน์เวคัน 2 ระยะ 3  
ข้ามคลองบางตลาด

(นายวิมลนา จินทรุ่งมั่ง)  
(นายคมเพชร พวยแย้มใหม่)

เขียนแบบ  
(นางสาวอภิญญาธิศ นิลล้นิท)

หัวหน้างานจัดทำแบบ  
(นายวิรัชชากรณ ภูมิศักดิ์)

ออกแบบ  
(นางสาวประภากร นนทรจันทน์)

วิศวกรโยธา  
(นายอนุวัฒน์ กุศลสุทธิ)

หัวหน้างานวิศวกรรมโยธา  
(นายพอลเนต เหมะพัฒน์สมาน)

หัวหน้าฝ่ายออกแบบ  
(นายอุดม สายดำรง)

ผู้อำนวยการส่วนควบคุมการก่อสร้าง  
(นายวิศว์ ยี่รุ่งเรือง)

ผู้อำนวยการสำนักช่าง  
(นายไพฑูริ์ พริ้งพริ้ว)

รองปลัดเทศบาลวิจิตรศึกษาฯ กษเกษม  
ปัสดีเทศบาล  
(นางบิณฑิตา เสาวอัญญา)

นายกเทศมนตรี  
(นายวิชัย บรรจาดาคดี)

ทะเบียนแบบเลขที่ วัน / เดือน / ปี  
กฉ.08/2560 18/07/2568

แผ่นที่ 9รวม

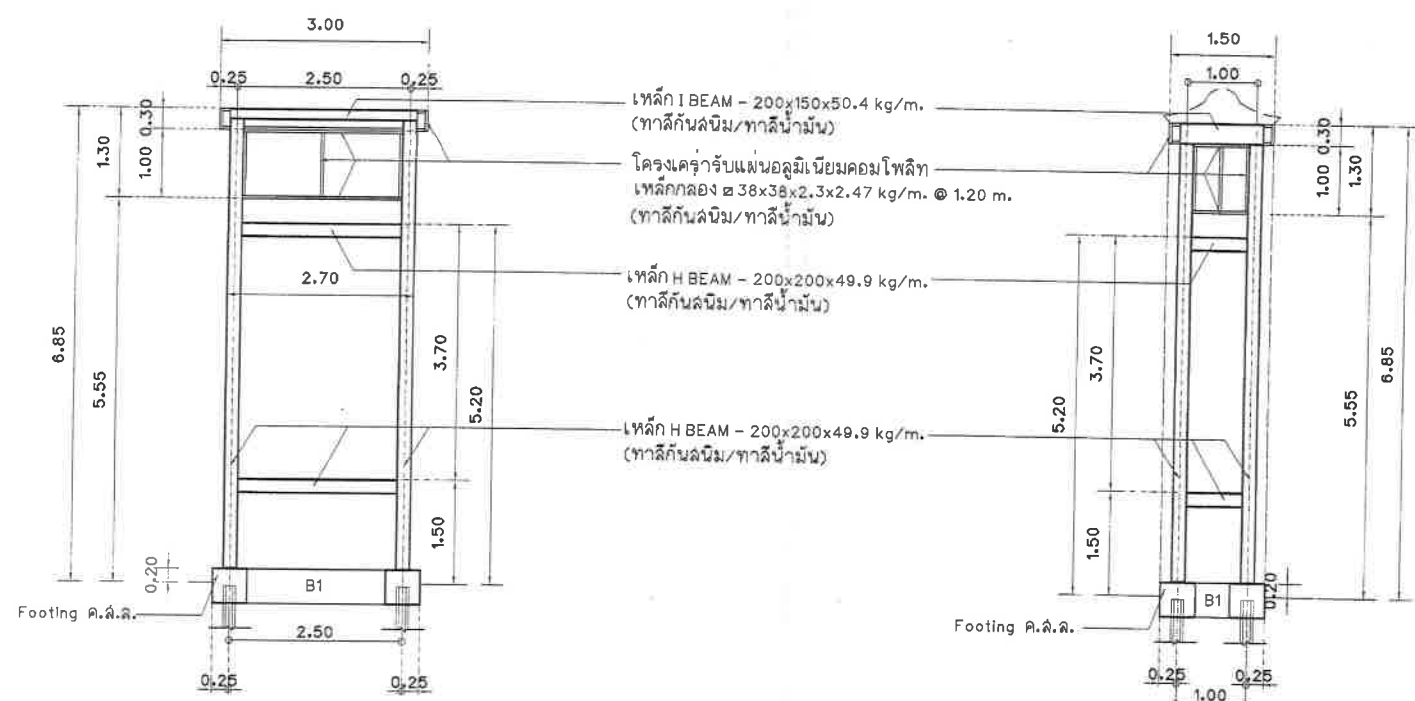

**รูปตัดโครงสร้างเหล็ก A**  
มาตราส่วน 1:75

**รูปตัดโครงสร้างเหล็ก B**  
มาตราส่วน 1:75

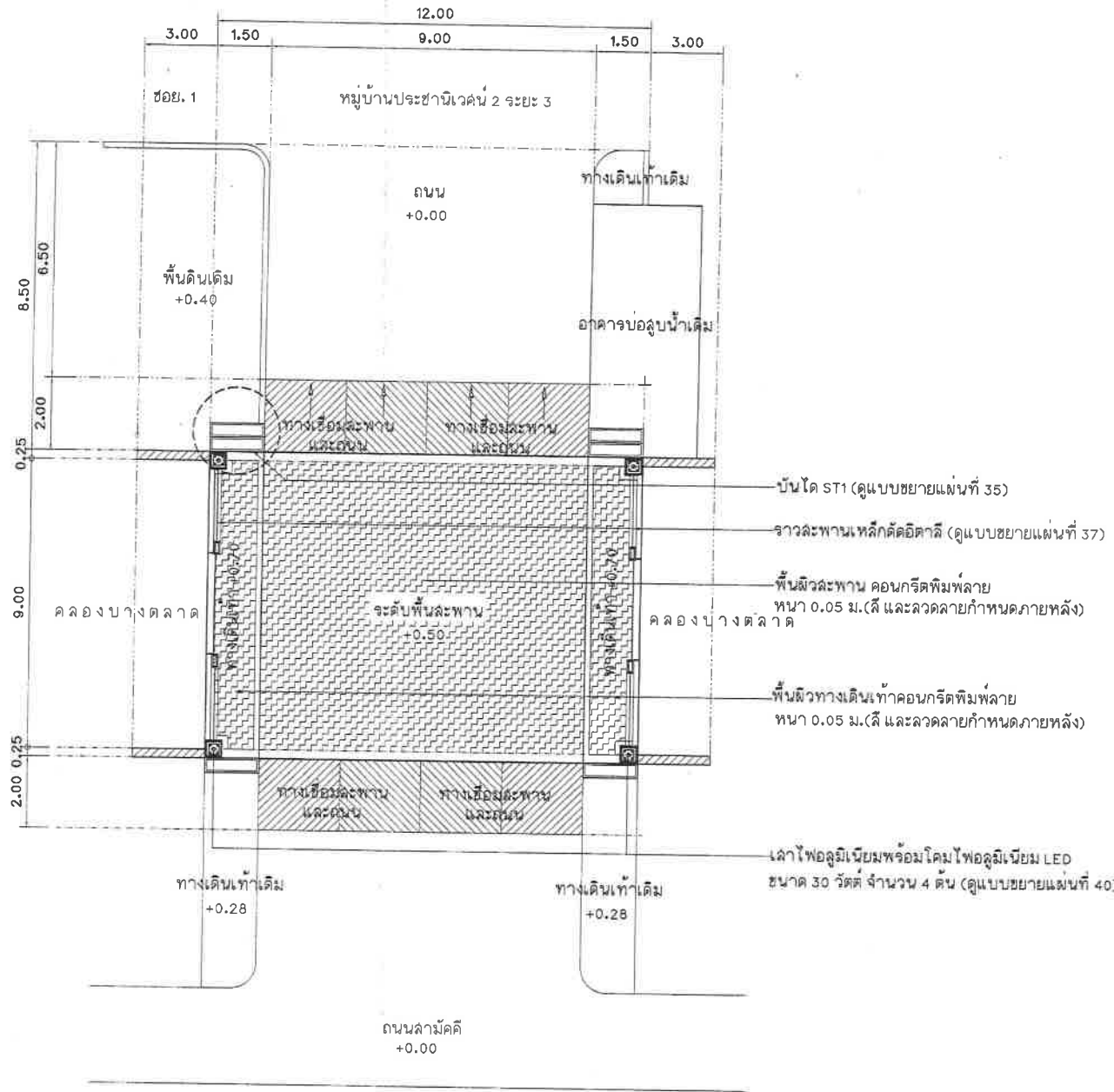

**แปลนสะพาน คสล. (สะพานที่ 2)**

มาตราส่วน

1 : 125



**สำนักช่างเทคนิคนครปากเกร็ด**

โครงการ  
ปรับปรุงสะพาน บริเวณทางเข้า  
หมู่บ้านประชาชนเวคัน 2 ระยะ 3  
ข้ามคลองบางตลาด

สถานที่ตั้งโครงการ  
บริเวณทางเข้า  
หมู่บ้านประชาชนเวคัน 2 ระยะ 3  
ข้ามคลองบางตลาด

(นายวิมลนา จันทรมั่ง)  
(นายอมรเพชร พรหมเยี่ยมใหม่)

เขียนแบบ  
(นางสาวอภิญญาธิปไตย นิลฉวีทิพย์)

หัวหน้างานจัดทำแบบ  
(นายวิรัชชาภรณ์ สมศักดิ์)

ออกแบบ  
(นางสาวประภากร นนทจินทร์)

วิศวกรโยธา  
(นายอนุวัฒน์ กุลสุทธิ)

หัวหน้างานวิศวกรรมโยธา  
(นายพรอนันต์ เขมะพัฒนสมาน)

หัวหน้าฝ่ายออกแบบ  
(นายอดัม ฉายดวง)

ผู้อำนวยการควบคุมการก่อสร้าง  
(นายวิศว์ ฮัยรุ่งเรือง)

ผู้อำนวยการสำนักช่าง  
(นายนพกร พงษ์พราย)

รองปลัดเทศบาลรักษาการแทน  
ปลัดเทศบาล  
(นางปริศนา เข้าวัดรัมย์)

นายกเทศมนตรี  
(นายวิชัย บจจาดาคัดดี)

ทะเบียนแบบเลขที่  
กค.06/2560

วัน / เดือน / ปี  
18/07/2566

แผ่นที่  
จวม

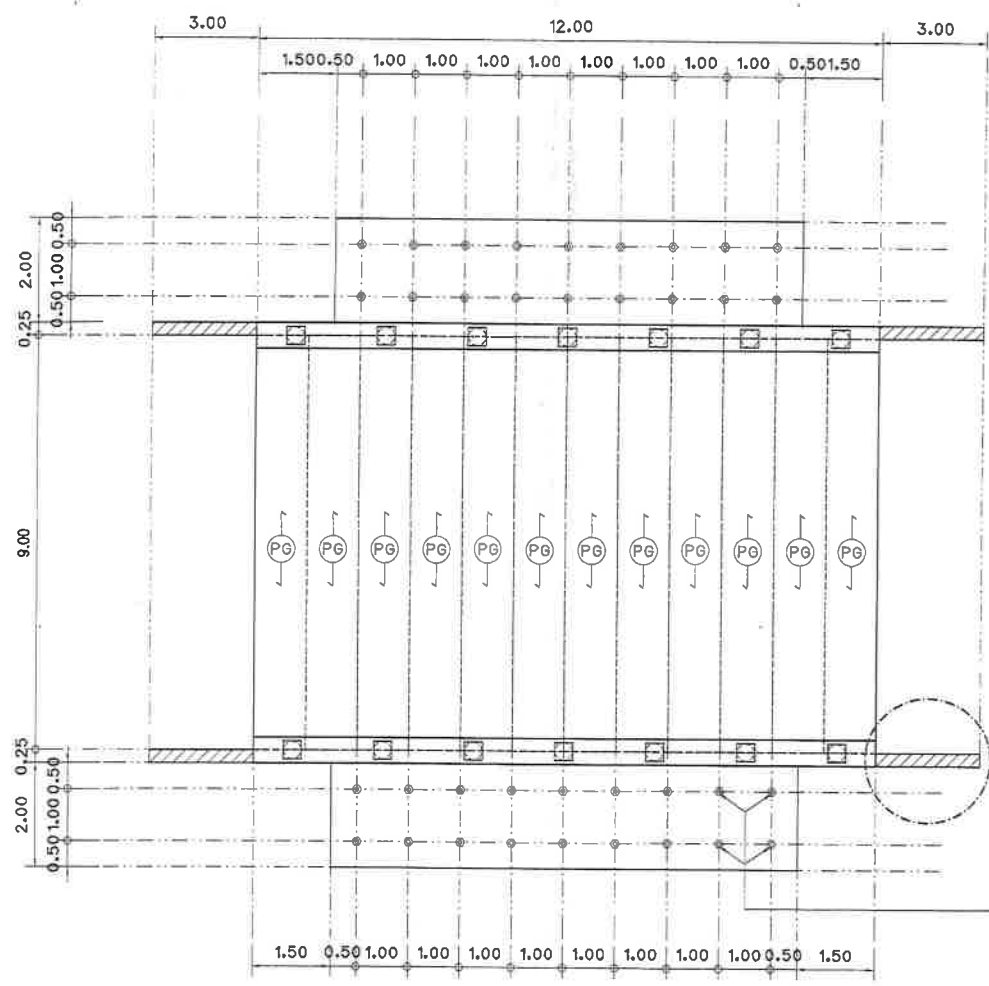

กำแพงกันดิน ดำมาจรดปรับเปลี่ยนองค์  
ได้ตามสภาพหน้างาน

เสาเข็ม  $\phi 6" \times 3.00$  ม.  $\phi 1.00$  ม. #

แปลนโครงสร้างสะพาน (สะพานที่ 2)  
มาตราส่วน 1:100

← PG → แผ่นพื้นสะพานคอนกรีตอัดแรง (Bridge Plank)

สำนักช่างเทศบาลนครปากเกร็ด

โครงการ  
ปรับปรุงสะพาน บริเวณทางเข้า  
หมู่บ้านประชานิเวศน์ 2 ระยะ 3  
ข้ามคลองบางตลาด

สถานที่ตั้งโครงการ  
บริเวณทางเข้า  
หมู่บ้านประชานิเวศน์ 2 ระยะ 3  
ข้ามคลองบางตลาด

(นายวิมลนาถ จันทร์แจ่ม)  
(นายสมเพชร พรมเฒ่าใหม่)

เขียนแบบ  
(นางสาวฉวีเกษรศิลป์ นิลสนิท)

หัวหน้าวงร่างจัดที่แบบ  
(นายวีระจากรณ สัมภคิต)

ออกแบบ  
(นางสาวประภากร นนทจันทร์)

วิศวกรโยธา  
(นายสนาวุฒิ กุลสุทธิ)

หัวหน้างานวิศวกรรมโยธา  
(นายพรอนงค์ ณะพัฒนสมาน)

หัวหน้าฝ่ายออกแบบ  
(นายอาคม ฉายดวง)

ผู้อำนวยการส่วนควบคุมการก่อสร้าง  
(นายวิศว์ ชัยรุ่งเรือง)

ผู้อำนวยการสำนักช่าง  
(นายพนกร พงษ์ไชย)

รองปลัดเทศบาลรักษาการนายกเทศน  
ปัสสัศนครบาล  
(นางปริยดา เขียวศรีบุญ)

นายกเทศมนตรี  
(นายวิชัย บรรลวดำรงค์)

ทะเบียนแบบเลขที่	วัน / เดือน / ปี
กส.๐๘/256๘	18/07/2568
แผ่นที่	๑๖๓
28	41



สำนักช่างเทศบาลนครปากเกร็ด

โครงการ

ปรับปรุงสะพาน บริเวณทางเข้า  
หมู่บ้านประสาธน์วิวัฒน์ 2 ระยะ 3  
ข้ามคลองบางตลาด

สถานที่ตั้งโครงการ

บริเวณทางเข้า  
หมู่บ้านประสาธน์วิวัฒน์ 2 ระยะ 3  
ข้ามคลองบางตลาด

(นายวิมลภา จันทน์แจ่ม)  
(นายพงษ์เพชร พรหมแย้มใหม่)

เขียนแบบ

(นางสาวอักษิณศิลป์ นิลสีนิล)

หัวหน้างานจัดทำแบบ

(นายวีระจากรณ สัมศักดิ์)

ออกแบบ  
(นางสาวประภากร นนทจันทร์)

วิศวกรโยธา

ออกแบบ  
(นายอนุวุฒิ กุลสุทธิ)

หัวหน้างานวิศวกรรมโยธา

ตรวจ  
(นายพอลเนศ เชนะพัฒนสัมพันธ์)

หัวหน้าฝ่ายออกแบบ

ตรวจ  
(นายอาคม สายดวง)

ผู้อำนวยการส่วนควบคุมการก่อสร้าง

ตรวจ  
(นายวิวัฒน์ ชัยรุ่งเรือง)

ผู้อำนวยการสำนักช่าง

เห็นชอบ  
(นายอนุวุฒิ กุลสุทธิ)

รองปลัดเทศบาลศึกษาธิการแทน  
ปลัดเทศบาล

เห็นชอบ  
(นางประจัญดา เชาว์อริญ)

นายกเทศมนตรี

อนุมัติ  
(นายวิชัย บงชลาภศักดิ์)

ทะเบียนแบบอยู่ที่ วันที่ / เดือน / ปี

กส.08/2568 18/07/2568

แผ่นที่ 9รวม

28 41

ท่อระบายน้ำ PVC ขนาด  $\varnothing$  2 นิ้ว ชั้น 8.5 @ 2.00 ม.

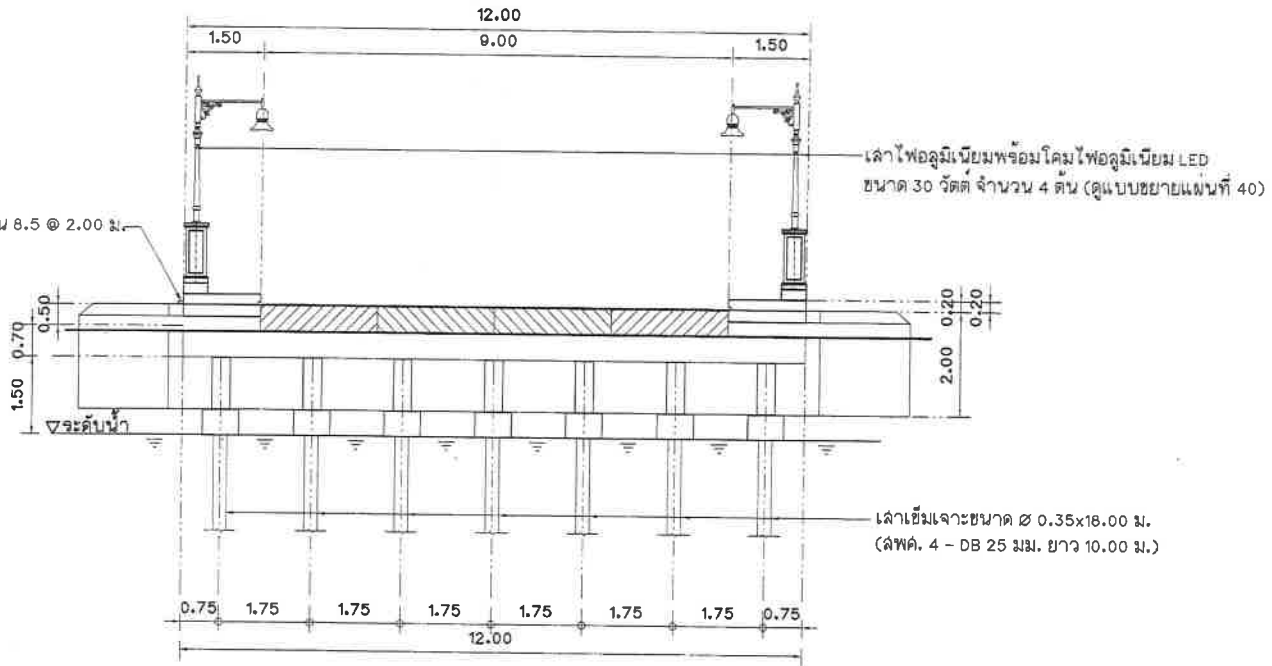

รูปด้านหน้าสะพาน (สะพานที่ 2)

มาตราส่วน

1:100



สำนักช่างเทศบาลนครปากเกร็ด

โครงการ  
ปรับปรุงสะพาน บริเวณทางเข้า  
หมู่บ้านประสาธน์วิลล์ 2 ระยะ 3  
ข้ามคลองบางตลาด

สถานที่ตั้งโครงการ  
บริเวณทางเข้า  
หมู่บ้านประสาธน์วิลล์ 2 ระยะ 3  
ข้ามคลองบางตลาด

(นายวิมลมา จันทร์แจ่ม)  
(นายคมเพชร พงษ์เกษมใหม่)

เขียนแบบ  
(นางสาวอภิชชา อธิศนันท์)

หัวหน้างานจัดพิมพ์แบบ  
(นายวิรัชกรกรณ สมศักดิ์)

ออกแบบ  
(นางสาวประภากร บนพจน์ทรัพย์)

วิศวกรโยธา  
(นายชนารัฐ กุลสุทธิ)

หัวหน้างานวิศวกรรมโยธา  
(นายพอลเนด เขมะพัฒนสมาน)

หัวหน้าฝ่ายออกแบบ  
(นายอุดม สายดวง)

ผู้อำนวยการควบคุมการก่อสร้าง  
(นายวิศว์ ฮัยรุ่งเรือง)

ผู้อำนวยการกำกับช่าง  
(นายพนพิศ พริ้งพวงงม)

รองปลัดเทศบาลรักษาการนายกเทศมนตรี  
(นางประวีญดา เข้าวรณ)

นายกเทศมนตรี  
(นายวิชัย บจจศักดิ์)

ทะเบียนแบบเลขที่  
กส.06/256๑

วัน / เดือน / ปี  
18/07/2568

แผ่นที่  
30

รวม  
41

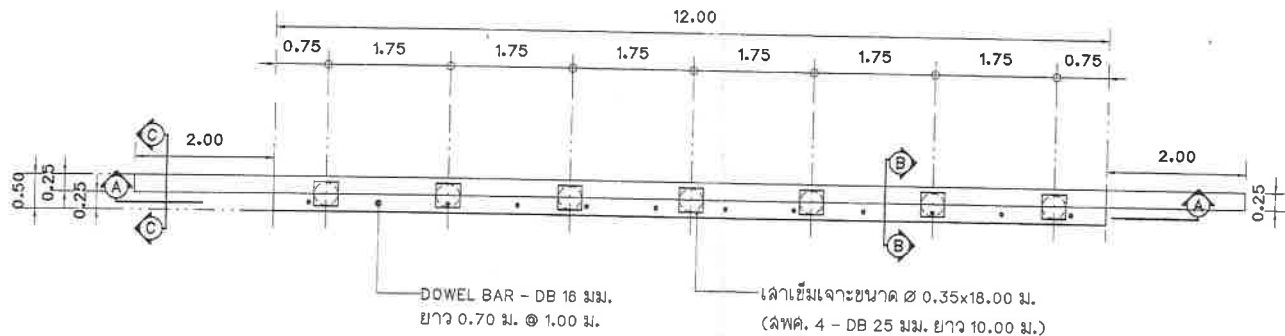

ขยายโครงสร้างสะพาน (สะพานที่ 2)  
มาตรฐาน 1:75

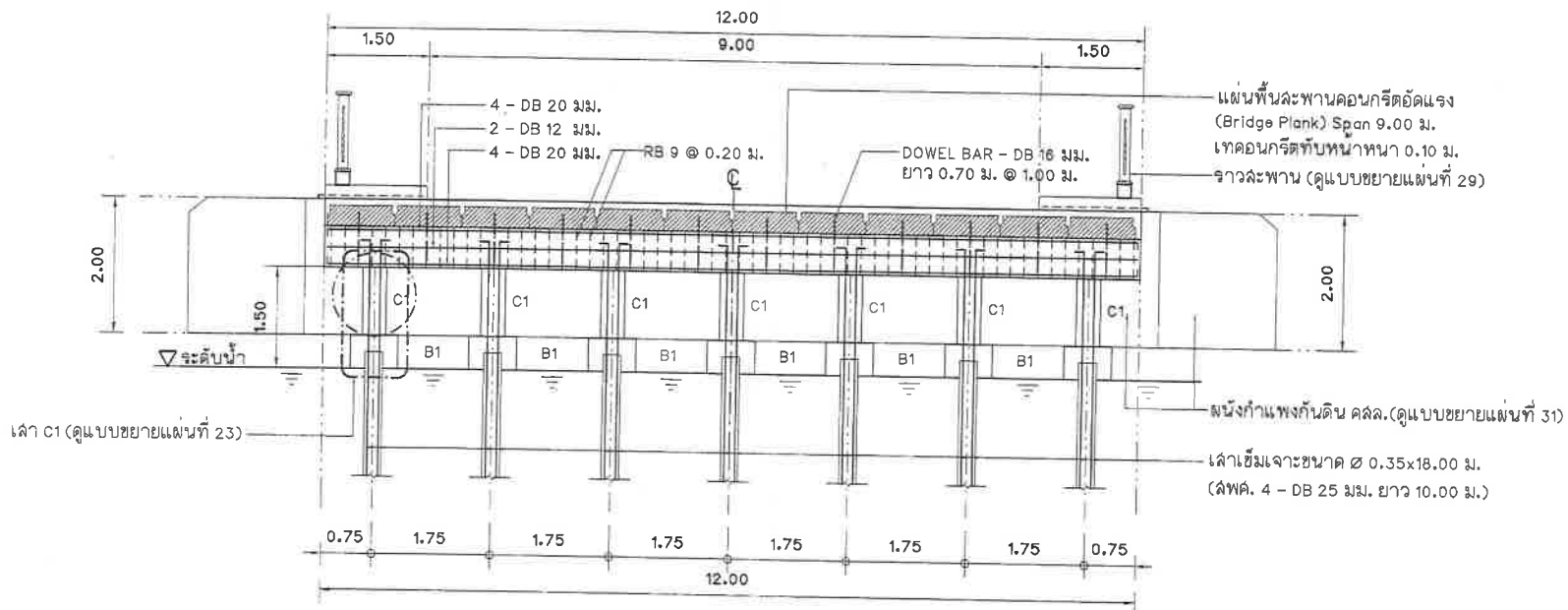

รูปตัดโครงสร้าง A - A (สะพานที่ 2)  
มาตรฐาน 1:75

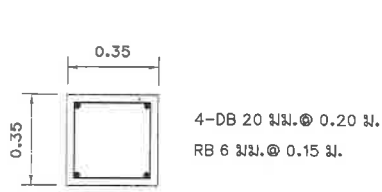

แบบขยายเส้า C1

มาตราส่วน 1:20

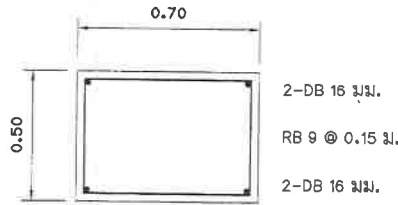

แบบขยาย B1

มาตราส่วน 1:20

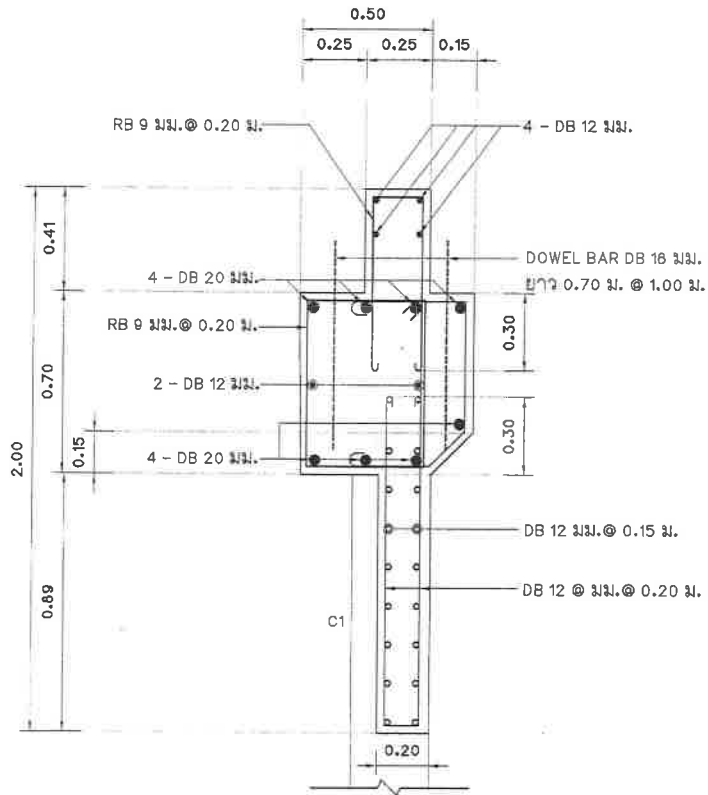

รูปตัดโครงสร้าง B - B (สะพานที่ 2)

มาตราส่วน

รูปตัดโครงสร้าง C - C (สะพานที่ 2)

มาตราส่วน

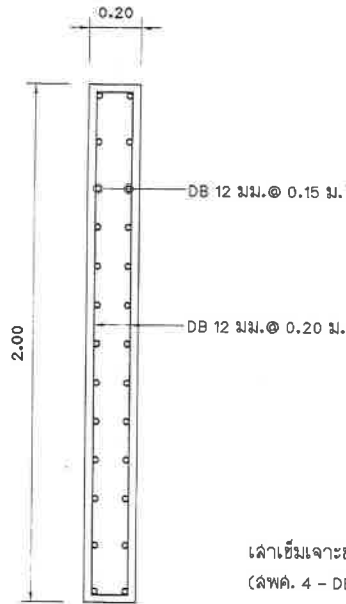

เส้าเชื่อมเจาะขนาด  $\varnothing$  0.35x18.00 ม.  
(ลพค. 4 - DB 25 มม. ยาว 10.00 ม.)

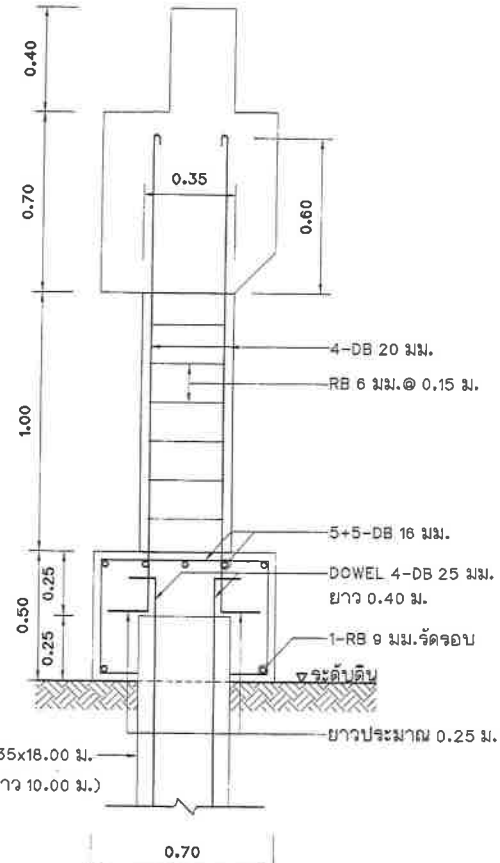

รูปตัดเส้า C1

มาตราส่วน 1:20



สำนักช่างเทศบาลนครปากเกร็ด

โครงการ  
ปรับปรุงสะพาน บริเวณทางเข้า  
หมู่บ้านประชานิเวศน์ 2 ระยะ 3  
ข้ามคลองบางตลาด

สถานที่ตั้งโครงการ  
บริเวณทางเข้า  
หมู่บ้านประชานิเวศน์ 2 ระยะ 3  
ข้ามคลองบางตลาด

(นายวิมลนา รุ่งทนต์แจ่ม)  
(นายคมเพชร พงษ์เอี่ยมไทม)

เขียนแบบ  
(นางสาวอภิญญาศิลป์ นิลฉวีนิภา)

หัวหน้ากองจัดที่กแบบ  
(นายวิรัชรากรณ์ สมศักดิ์)

ออกแบบ  
(นางสาวประภากร นนทจันทร์)

วิศวกรโยธา  
(นายอนุภาณี กุลสุทธิ)

หัวหน้างานวิศวกรรมโยธา  
(นายพรเชษฐ์ เขมะพัฒนวิธาน)

หัวหน้าผู้ออกแบบ  
(นายอุดม ฉายดวง)

ผู้อำนวยการส่วนควบคุมการก่อสร้าง  
(นายวิวัฒน์ ชัยรุ่งเรือง)

ผู้อำนวยการสำนักช่าง  
(นายพนพร ทวีพงษ์)

รองปลัดเทศบาลนครปากเกร็ด  
ปลัดเทศบาลนครปากเกร็ด  
(นางนงปรีญา เขียวเจริญ)

นายกเทศมนตรี  
(นายวิชัย บรรจวดำรงค์)

ทะเบียนแบบเลขที่ วัน / เดือน / ปี

กค.06/2569 18/07/2568

แผ่นที่ รวม

31 41

หมายเหตุ - แบบราวสะพานให้เลือกรูปแบบ และลวดลายต่อคณะกรรมการตรวจรับพัสดุพิจารณา อนุมัติก่อนดำเนินการ



สำนักช่างเทศบาลนครปากเกร็ด

โครงการ  
ปรับปรุงสะพาน บริเวณทางเข้า  
หมู่บ้านประชานีเวคน์ 2 ระยะ 3  
ข้ามคลองบางตลาด

สถานที่ตั้งโครงการ  
บริเวณทางเข้า  
หมู่บ้านประชานีเวคน์ 2 ระยะ 3  
ข้ามคลองบางตลาด

(นายวิมลนา จันทร์แจ่ม)  
(นายคมเพชร พรหมเอี่ยมใหม่)

เขียนแบบ  
(นางสาวอภิชชศิลป์ นิลลนิต)

หัวหน้างานจัดพิมพ์แบบ  
(นายวิธชากรณ ลมศักดิ์)

ออกแบบ  
(นางสาวประภากร นนทจันทร์)

วิศวกรโยธา  
(นายอนุภาณี กุลฤทธิ์)

หัวหน้างานวิศวกรรมโยธา  
(นายพรเนต เหมะพัฒนสัมพันธ์)

หัวหน้าฝ่ายออกแบบ  
(นายอาคม ลำดั่ง)

ผู้อำนวยการส่วนควบคุมการก่อสร้าง  
(นายวิวัฒน์ ชัยรุ่งเรือง)

ผู้อำนวยการสำนักช่าง  
(นายพนทศ พึ่งพงษ์)

รองปลัดเทศบาลนครปากเกร็ด  
(นางประวิญดา เชื้อวชิรัมย์)

นายกเทศมนตรี  
(นายวิชัย บรรจวดำคัล)

อนุมัติ

ทะเบียนแบบเลขที่ กค.06/2569 วันที่ 18/07/2568

แผ่นที่ 32 จาก 41

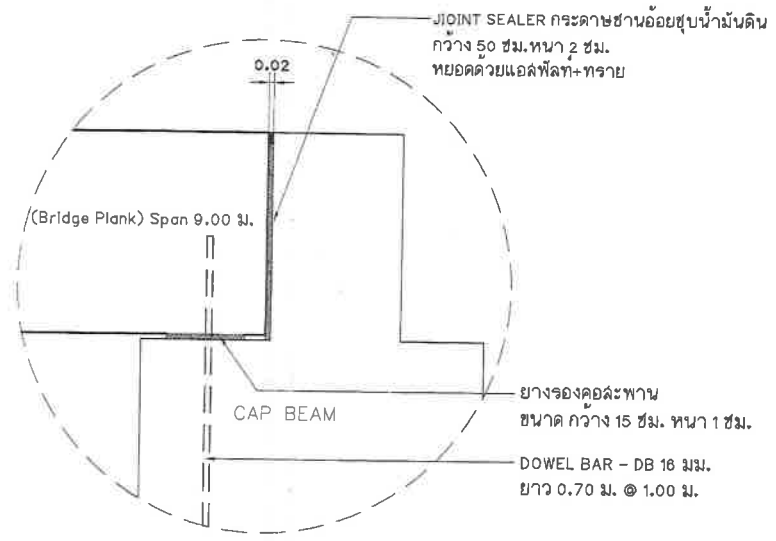

แบบขยาย CAP BEAM  
มาตราส่วน 1:10

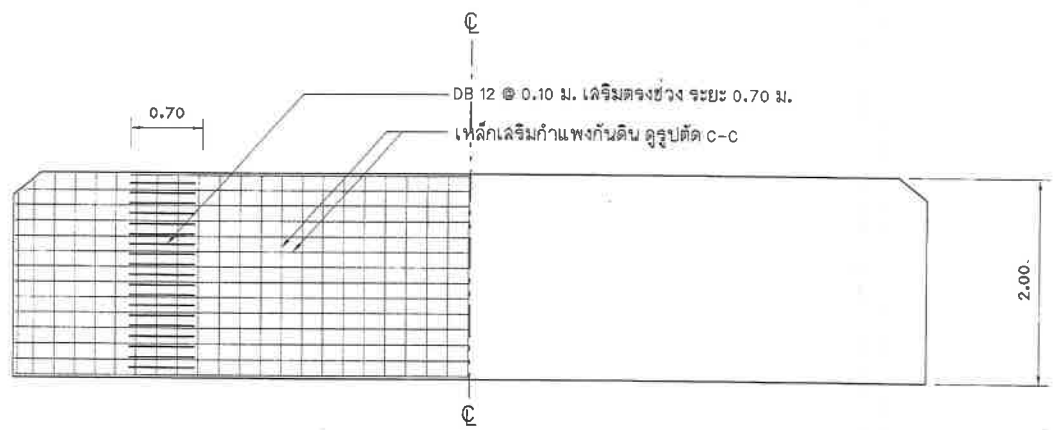

แบบขยายกำแพงกันดิน  
มาตราส่วน 1:50

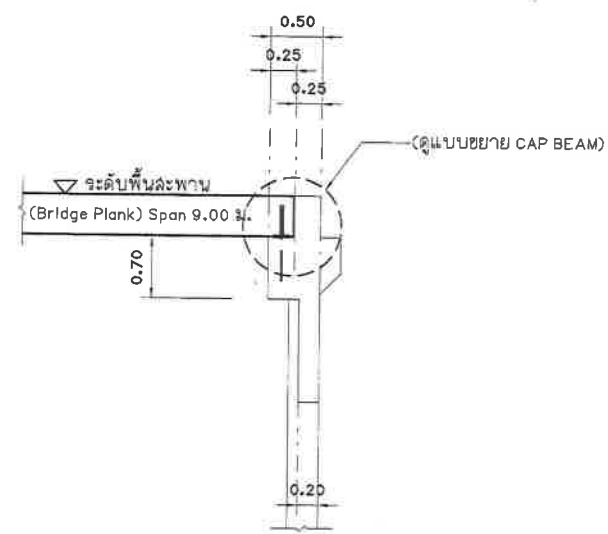

CAP BEAM  
มาตราส่วน 1:50

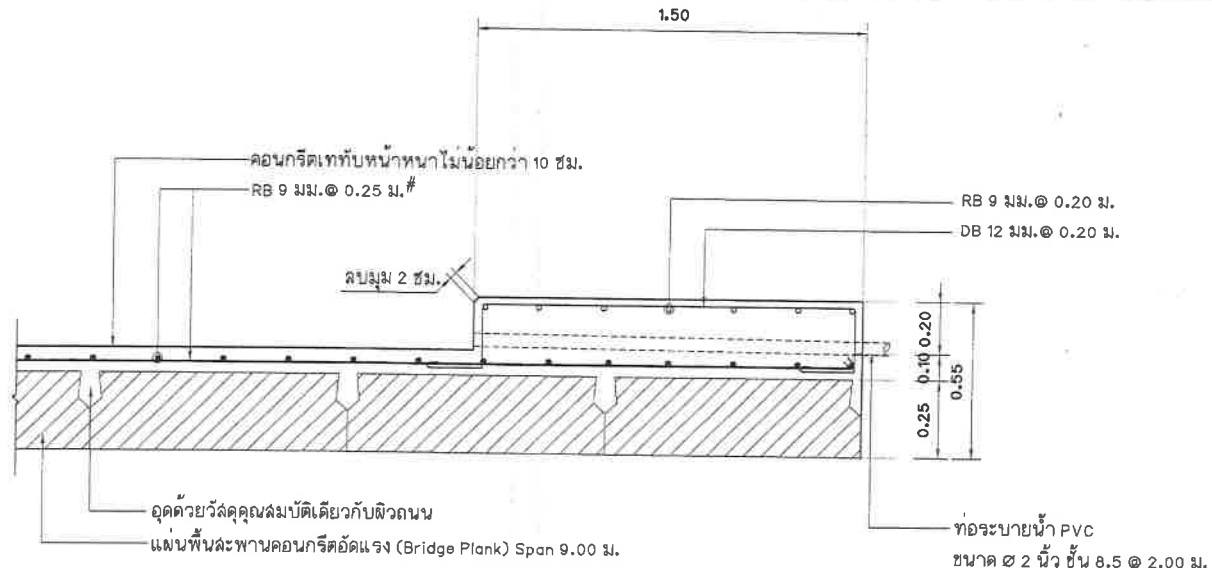

แบบขยายรูปตัดการเสริมเหล็กพื้นทับหน้า และพื้นทางเดินเท้า คสล.  
 มาตราส่วน 1:20

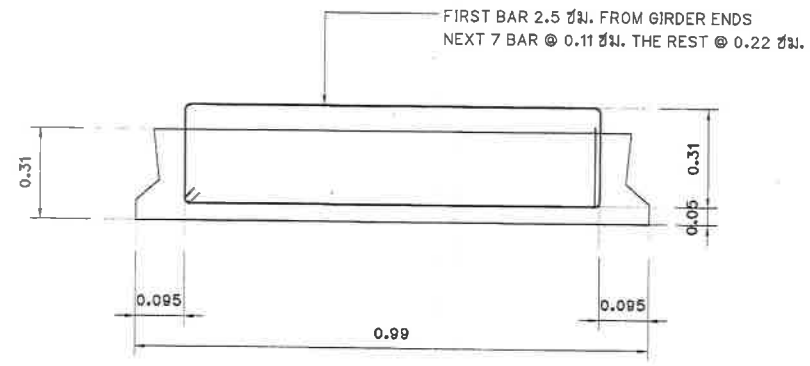

PLANK 9.00 M. SPAN

หมายเหตุ : ไม้ทับหน้าจรทุกบนสะพาน ออกแบบใช้มาตรฐาน อเมริกัน AASHTO LOADING (American Association of State Highway and Transportation Officials) H 20-S 16-44  
 แผ่นพื้นสะพานคอนกรีตอัดแรง (Bridge Plank) รูปแบบและความหนา ตามมาตรฐานทั่วไปของกรมทางหลวง



สำนักช่างเทศบาลนครปากเกร็ด

โครงการ  
 ปรับปรุงสะพาน บริเวณทางเข้า  
 หมู่บ้านประชาวิเศษ 2 ระยะ 3  
 ซ้ำมคลองบางตลาด

สถานที่ตั้งโครงการ  
 บริเวณทางเข้า  
 หมู่บ้านประชาวิเศษ 2 ระยะ 3  
 ซ้ำมคลองบางตลาด

เขียนแบบ  
 (นางสาวอักษรศิลป์ นิลนิวิท)

หัวหน้างานเทคนิคแบบ  
 (นายวิษณุกรณ์ สัมศักดิ์)

ออกแบบ  
 (นางสาวประภทกร นนทจันทร์)

วิศวกรโยธา  
 (นายอนุชา นิลสุทธิ)

หัวหน้างานวิศวกรรมโยธา  
 (นายทองเนศ เหมะพัฒนสัมพันธ์)

หัวหน้าฝ่ายออกแบบ  
 (นายอุดม ฉายดวง)

ผู้อำนวยการส่วนควบคุมการก่อสร้าง  
 (นายวิวัฒน์ ชัยรุ่งเรือง)

ผู้อำนวยการสำนักช่าง  
 (นายพนท พันธ์พนา)

รองปลัดเทศบาลฯฝ่ายช่างภาพแทน  
 ปลัดเทศบาลฯ  
 (นางประวีณา เชาว์อัญญา)

นายกเทศมนตรี  
 (นายวิชัย บรรจาศักดิ์)

ทะเบียนแบบเลขที่ / วัน / เดือน / ปี  
 กค.06/2569 18/07/2568

แผ่นที่ / รวม  
 33 / 41



สำนักช่างเทศบาลนครปากเกร็ด

โครงการ  
ปรับปรุงสะพาน บริเวณทางเข้า  
หมู่บ้านประชาณีเวศน์ 2 ระยะ 3  
ข้ามคลองบางตลาด

สถานที่ตั้งโครงการ  
บริเวณทางเข้า  
หมู่บ้านประชาณีเวศน์ 2 ระยะ 3  
ข้ามคลองบางตลาด

(นายวิมลภา จันทรวงศ์)  
(นายสมเพชร พรหมเอมใหม่)

เขียนแบบ  
(นางฉวีพร อักษรศิลป์ นิลฉวีนิภา)

หัวหน้างานจัดทำแบบ  
(นายวิรัชจากรณ สมศักดิ์)

ออกแบบ  
(นางฉวีพร อักษรณ นนทจินทร์)

วิศวกรโยธา  
(นายอนุชาภูมิ กุลสุทธิ)

หัวหน้างานวิศวกรรมโยธา  
(นายพรพล เสด็จพิมบล่มาน)

หัวหน้าฝ่ายออกแบบ  
(นายอดม ด้ายตรง)

ผู้อำนวยการส่วนควบคุมการก่อสร้าง  
(นายวิวัฒน์ ชัยรุ่งเรือง)

ผู้อำนวยการสำนักช่าง  
(นายบทกร พึ่งพรหม)

รองปลัดเทศบาลจักษุจากช่างแทน  
ปลัดเทศบาล  
(นางประวิศดา เข้าวังชัย)

นายกเทศมนตรี  
(นายวิชัย บจจาคำศักดิ์)

ระเบียบแบบเลขที่ วัน / เดือน / ปี

กค.06/2569 18/07/2568

แผ่นที่ 34 รวม 41

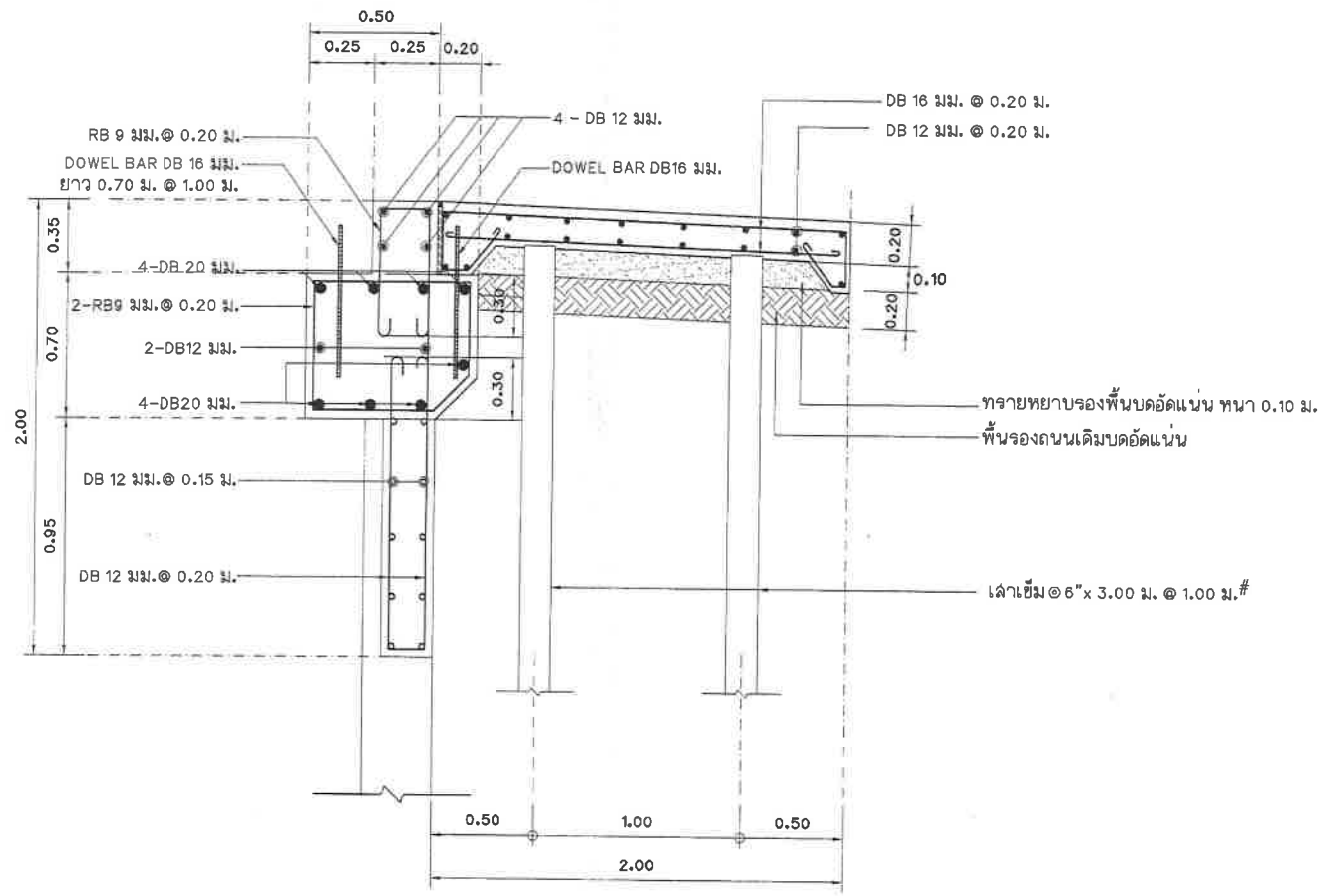

รูปตัดการเชื่อมสะพาน และผิวถนน คสล.

มาตราส่วน

1:25



สำนักช่างเทศบาลนครปากเกร็ด

โครงการ  
ปรับปรุงสะพาน บริเวณทางเข้า  
หมู่บ้านประชานีแคว้น 2 ระยะ 3  
ข้ามคลองบางตลาด

สถานที่ตั้งโครงการ  
บริเวณทางเข้า  
หมู่บ้านประชานีแคว้น 2 ระยะ 3  
ข้ามคลองบางตลาด

(นายวิมลมา งามทองแถม)  
(นายคณพัชร พรหมเยี่ยมใหม่)

เขียนแบบ  
(นางสาวอักษรศิลป์ นิลคณิศา)

หัวหน้างานตัดแบบ  
(นายรัชชกรณณ ลิมภักดี)

ออกแบบ  
(นางสาวประภากร นนทจันทร์)

วิศวกรโยธา  
(นายอนุชาวุฒิ กุลสุทธิ)

หัวหน้างานวิศวกรรมโยธา  
(นายพรณรงค์ เสมอพิณลมมาน)

หัวหน้าฝ่ายออกแบบ  
(นายอาคม ลายดวง)

ผู้อำนวยการส่วนควบคุมการก่อสร้าง  
(นายวิวัฒน์ ชัยรุ่งเรือง)

ผู้อำนวยการสำนักช่าง  
(นายพชร ทรัพย์งาม)

รองปลัดเทศบาลรักษาการแทน  
ปลัดเทศบาล  
(นางประติมา เชื้ออรุณ)

นายกเทศมนตรี  
(นายวิชัย บจจาลักษณ์)

ทะเบียนแบบเลขที่ วัน / เดือน / ปี  
กค.06/2569 18/07/2568

แผ่นที่ 35 รวม 41

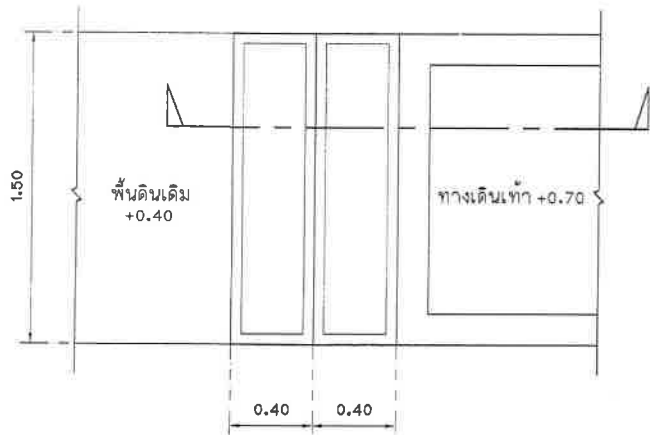

แบบขยายแปลนบันได ST1 (สะพานที่ 2)

มาตราส่วน

1: 25

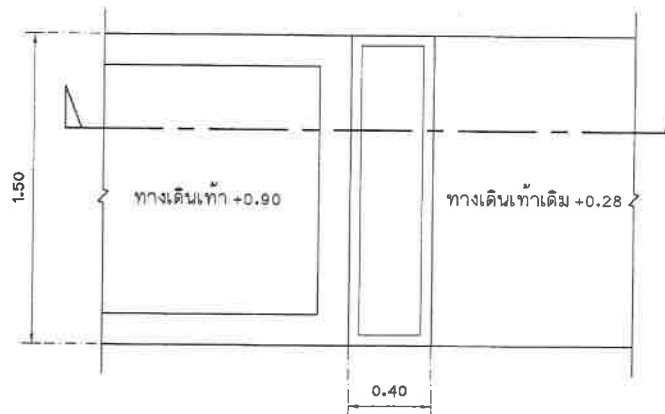

แบบขยายแปลนบันได ST2 (สะพานที่ 2)

มาตราส่วน

1: 25

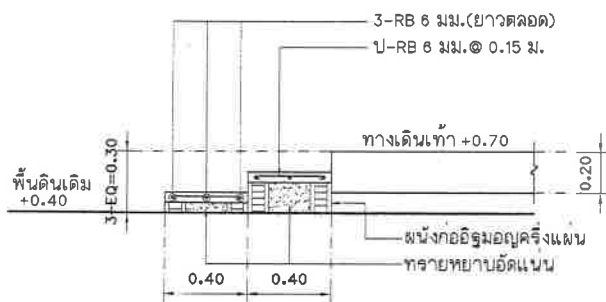

แบบขยายรูปตัดบันได ST1 (สะพานที่ 2)

มาตราส่วน

1: 25

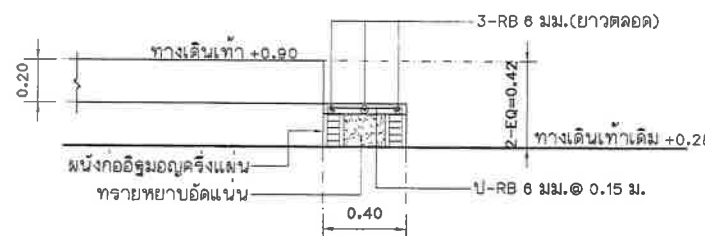

แบบขยายรูปตัดบันได ST2 (สะพานที่ 2)

มาตราส่วน

1: 25



สำนักช่างเทศบาลนครปากเกร็ด

โครงการ  
ปรับปรุงสะพาน บริเวณทางเข้า  
หมู่บ้านประชานิเวศน์ ๒ ระยะ ๓  
ข้ามคลองบางตลาด

สถานที่ตั้งโครงการ  
บริเวณทางเข้า  
หมู่บ้านประชานิเวศน์ ๒ ระยะ ๓  
ข้ามคลองบางตลาด

(นายวิมลนา จันทน์แสง)  
(นายคม หงษ์ พนมเอี่ยมไทย)

เขียนแบบ  
(นางสาวอักษรศิลป์ นิลสวัสดิ์)

หัวหน้างานจัดทำแบบ  
(นายวิรัชกรรณ์ สมศักดิ์)

ออกแบบ  
(นางสาวประภากร นนทจันทร์)

วิศวกรโยธา  
(นายอนันวุฒิ กุลสุทธิ)

หัวหน้างานวิศวกรรมโยธา  
(นายพรอนงค์ เขมะพัฒนสัมพันธ์)

หัวหน้าฝ่ายออกแบบ  
(นายอาคม สายดวง)

ผู้อำนวยการส่วนควบคุมการก่อสร้าง  
(นายวิศว์ ฮีจุงเรือง)

ผู้อำนวยการสำนักช่าง  
(นายเปศลย์ นริ่งพวง)

รองปลัดเทศบาลรักษาการทางแทน  
ปลัดเทศบาล  
(นางประจิตตา เสาวอริญ)

นายกเทศมนตรี  
(นายวิชัย บจจศาศักดิ์)

ทะเบียนแบบเลขที่ / วัน / เดือน / ปี  
กส.๐๖/25๖๑ / 18/07/256๑

แผ่นที่ / รวม  
38 / 41

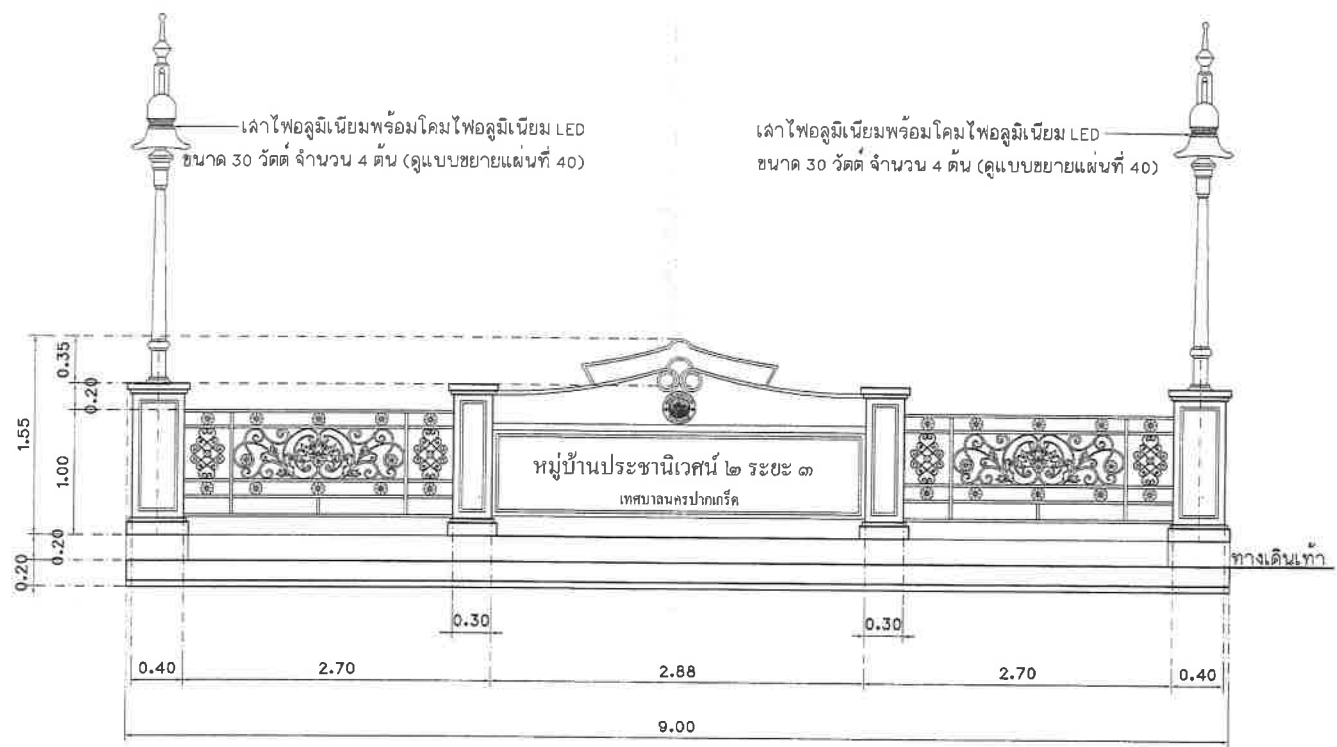

รูปด้านหน้าราวสะพาน คสล.พร้อมป้าย (สะพานที่ 2)  
 มาตรฐาน  
 1:40

หมายเหตุ - แบบราวสะพานเหล็กคัตติคาลิ, เลาไฟโพลูมิเนียมพร้อมโคมไฟโพลูมิเนียม LED ขนาด 30 วัตต์ เป็นเพียงรูปแบบของราวสะพานเท่านั้น ทั้งนี้ผู้รับจ้างต้องเสนอขออนุมัติใช้รูปแบบก่อนติดตั้ง



สำนักช่างเทศบาลนครปากเกร็ด

โครงการ  
ปรับปรุงสะพาน บริเวณทางเข้า  
หมู่บ้านประชานีแคว้น 2 ระยะ 3  
ข้ามคลองบางตลาด

สถานที่ตั้งโครงการ  
บริเวณทางเข้า  
หมู่บ้านประชานีแคว้น 2 ระยะ 3  
ข้ามคลองบางตลาด

(นายวิมลนา จันทร์แจ่ม)  
(นายคมเพชร พงษ์เมี่ยมใหม่)

เขียนแบบ  
(นางสาวอภิษรศิลป์ นิลสนิท)

หัวหน้าช่างจัดทำแบบ  
(นายวิธจากรักษ์ สมศักดิ์)

ออกแบบ  
(นางสาวประภาดา ขนทนจันทร์)

วิศวกรโยธา  
(นายอนุชาวุฒิ กุลสุทธิ)

หัวหน้างานวิศวกรรมโยธา  
(นายพรอนงค์ เสมะพิพัฒน์มาน)

หัวหน้าฝ่ายออกแบบ  
(นายธาดา สมคำวงศ์)

ผู้อำนวยการควบคุมการก่อสร้าง  
(นายวิวัฒน์ ชัยรุ่งเรือง)

ผู้อำนวยการสำนักช่าง  
(นายทนทกร พึ่งพรหม)

รองปลัดเทศบาลรักษาการแทน  
ปลัดเทศบาล  
(นางปริศนา เสาวอริย์)

นายเทศมนตรี  
(นายวิชัย บจจาดาคัด)

ทะเบียนแบบเลขที่ / วัน / เดือน / ปี

กส.06/2569 / 16 / 07 / 2568

แผ่นที่ / รวม

37 / 41

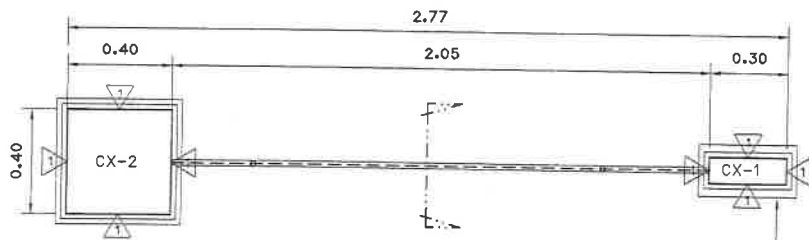

แบบขยายแปลนโครงสร้างราวสะพาน คสล. (สะพานที่ 2)

มาตราส่วน 1 : 20

บัวปูนปั้นสำเร็จรูป

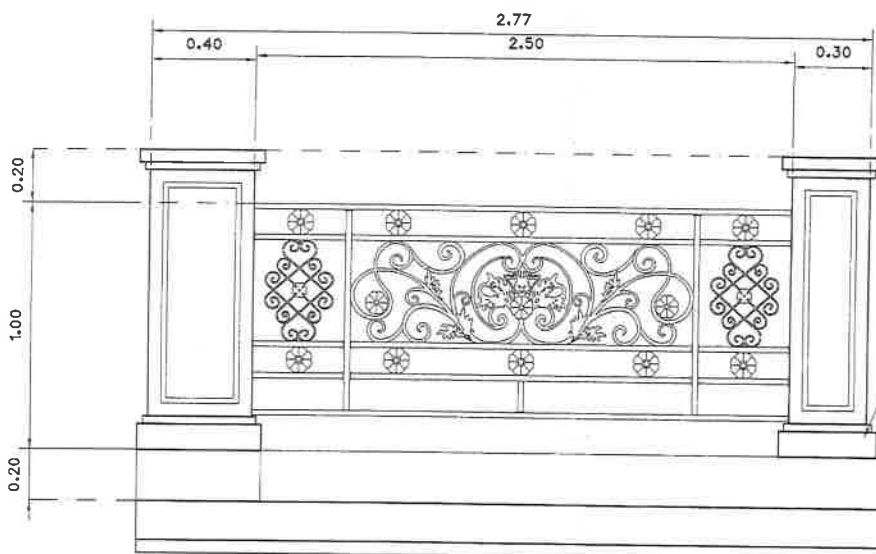

แบบขยายรูปด้านหน้าราวสะพานเหล็กดัดอิตาลี (สะพานที่ 2)

มาตราส่วน 1 : 20

บัวปูนปั้นสำเร็จรูป

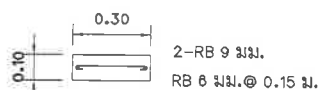

แบบขยายเล้า CX-1

มาตราส่วน 1 : 20

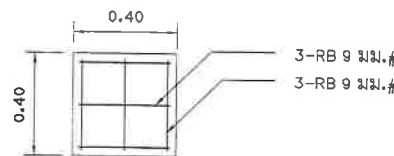

แบบขยายฐานเล้า CX-2

มาตราส่วน 1 : 20

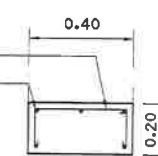

รูปตัดขยายฐานเล้า CX-2

มาตราส่วน 1 : 20

1 - ผนังก่ออิฐมวลเบาค้างแผ่น ฉาบเรียบลงด้าน ทาสี  
(สีให้ใช้ผลิตภัณฑ์ของ TOA/ICI/JOTUN หรือเทียบเท่า)

หมายเหตุ - แบบราวสะพานเหล็กดัดอิตาลี, เล้าไฟอลูมิเนียม โคมไฟอลูมิเนียม เป็นเพียงรูปแบบของราวสะพานเท่านั้น ทั้งนี้ผู้รับจ้างต้องเสนอขออนุมัติใช้รูปแบบราวสะพานเหล็กดัดอิตาลีก่อนติดตั้ง

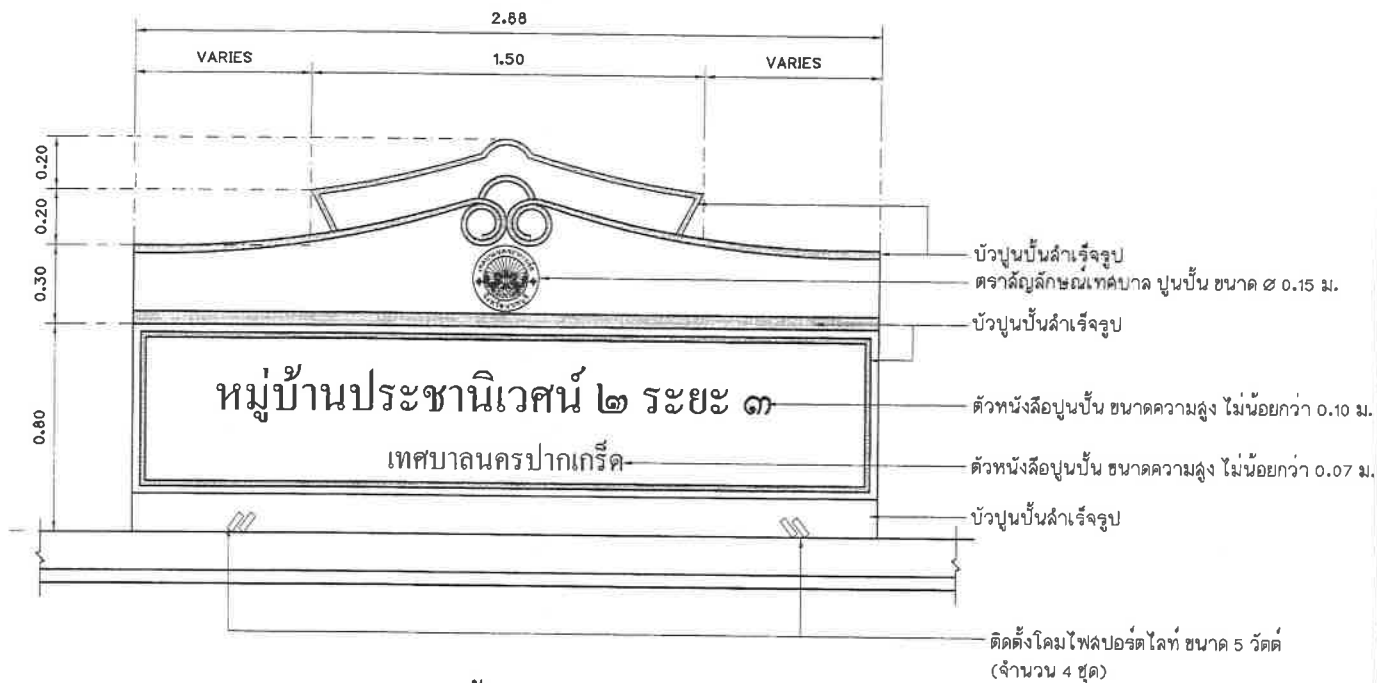
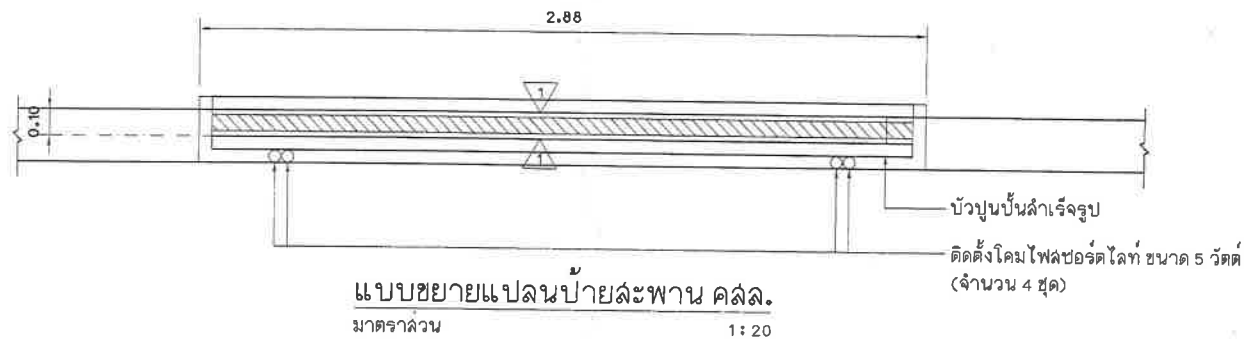

**สำนักช่างเทศบาลนครปากเกร็ด**

**โครงการ**  
 ปรับปรุงสะพาน บริเวณทางเข้า  
 หมู่บ้านประชนาเวศน์ 2 ระยะ 3  
 ตำบลคลองบางตลาด

**สถานที่ตั้งโครงการ**  
 บริเวณทางเข้า  
 หมู่บ้านประชนาเวศน์ 2 ระยะ 3  
 ตำบลคลองบางตลาด

(นายวิไลนา จันทนง) (นายคมเพชร พรหมเอี่ยมใหม่)

**เขียนแบบ**  
 (นางสาวอภิชชศิลป์ นิลฉวีทา)

**หัวหน้างานจัดทำแบบ**  
 (นายวิเชียรกรณ สมนัดดี)

ออกแบบ  
 (นางสาวประภากร นนทจันทร์)

วิศวกรโยธา  
 (นายอนุวุฒิ กุลสุทธิ)

หัวหน้างานวิศวกรรมโยธา  
 (นายพรอนันต์ เหมะพิพัฒนมาน)

หัวหน้าฝ่ายออกแบบ  
 (นายอัครม ลายดวง)

ผู้อำนวยการควบคุมการก่อสร้าง  
 (นายวิวัฒน์ ชัยรุ่งเรือง)

ผู้อำนวยการสำนักช่าง  
 (นายพชร พิธีพงษ์)

รองปลัดเทศบาลรักษาการผู้อำนวยการแทน  
 ปลัดเทศบาล (เห็นชอบ)

(นางประวีณา เสาวศรีบุญ)  
 นายกเทศมนตรี (นายวิชัย บรรจาดำดี)

ทะเบียนแบบเลขที่	วัน / เดือน / ปี
กส.๐๖/25๖๑	18/07/25๖๑
แผ่นที่	รวม
38	41

⚠ - ผนังก่ออิฐฉาบปูนฉาบเรียบสองด้าน ทาสี  
 (สีให้ใช้ผลิตภัณฑ์ของ TOA/ICI/JOTUN หรือเทียบเท่า)

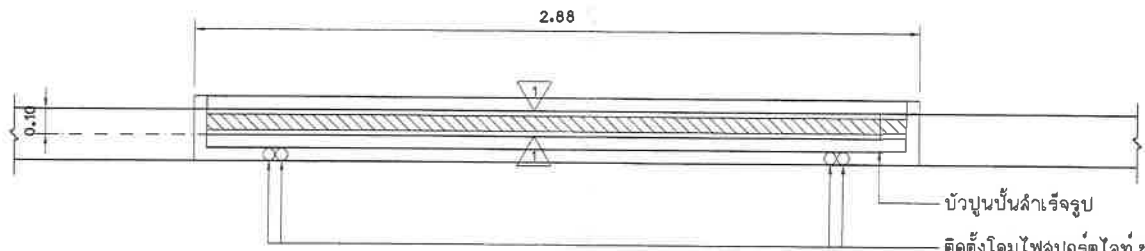

**แบบขยายแปลนป้ายสะพาน คสล.**  
มาตราส่วน 1:20

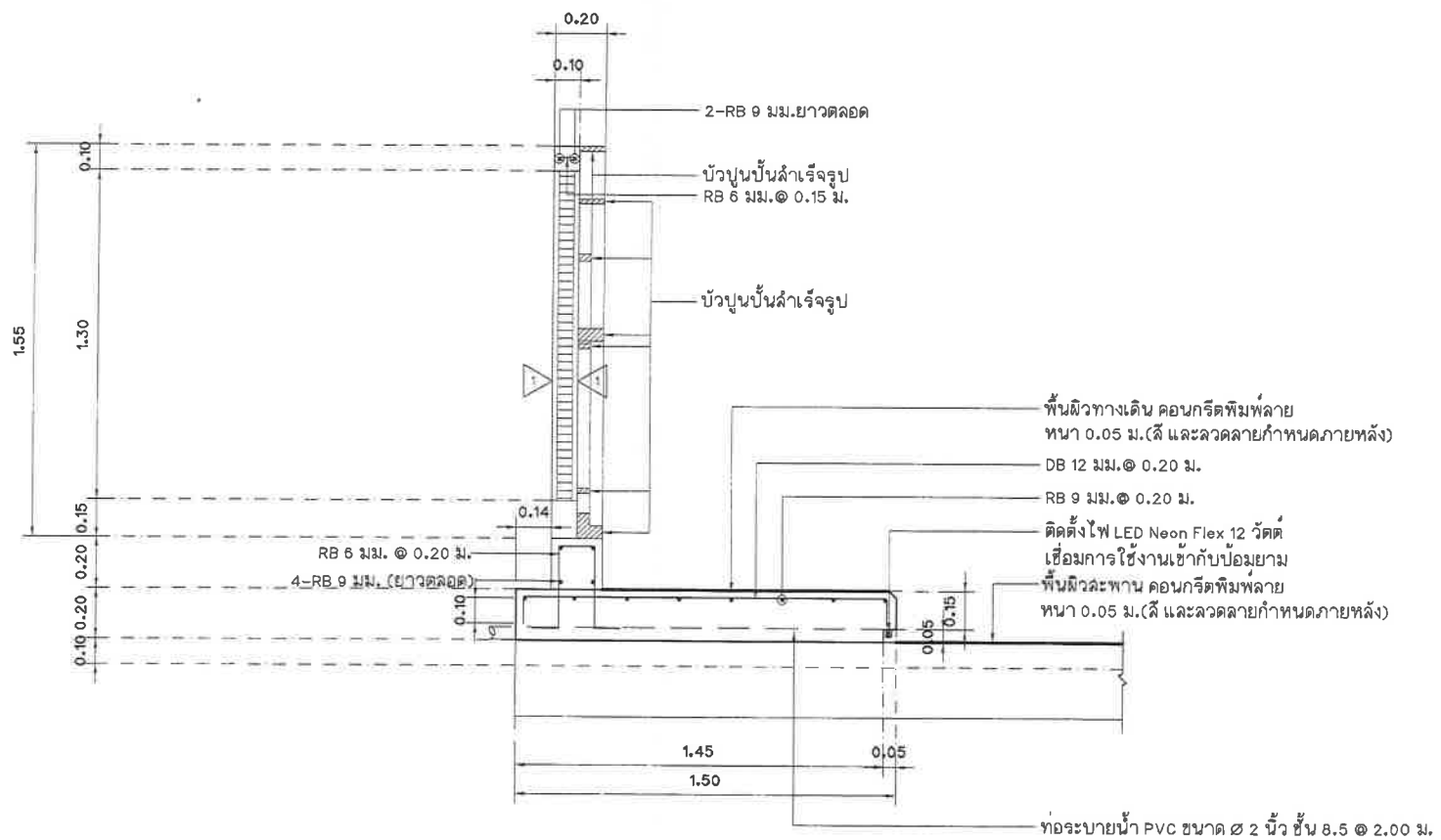

**แบบขยายรูปตัดโครงสร้างป้ายสะพาน คสล. พื้นทางเท้า**  
มาตราส่วน 1:20

1 - ส่วนก่ออิฐก่อผนังค้ำยัน ฉาบเรียบลงด้าน ทาดี้ (สีให้ใช้ผลิตภัณฑ์ของ TOA/ICI/JOTUN หรือเทียบเท่า)



**สำนักช่างเทศบาลนครปากเกร็ด**

**โครงการ**  
ปรับปรุงสะพาน บริเวณทางเข้าหมู่บ้านระยะที่ 2 ระยะ 3 ซ้ำมคลองบางตลาด

**สถานที่ตั้งโครงการ**  
บริเวณทางเข้าหมู่บ้านระยะที่ 2 ระยะ 3 ซ้ำมคลองบางตลาด

(นายวิมลนา สุทธิธรรม)  
(นายคมเพชร พรหมเอมใหม่)

**เขียนแบบ**  
(นางสาวอภิชรศิลป์ นิลสนิท)

**หัวหน้างานเขียนแบบ**  
(นายวิรัชกร รณ สัมภักดี)

**ออกแบบ**  
(นางสาวประภากร นนทจันทร์)

**วิศวกรโยธา**  
(นายอนุชาติ กุศลสุทธิ)

**หัวหน้างานวิศวกรโยธา**  
(นายพรเชษฐ์ ณะพัฒนสมาน)

**หัวหน้าช่างออกแบบ**  
(นายอคม สายดวง)

**ผู้อำนวยการควบคุมการก่อสร้าง**  
(นายวิวัฒน์ ชัยรุ่งเรือง)

**ผู้อำนวยการช่างเขียน**  
(นายบทกร พงษ์ขวัญ)

**รองปลัดเทศบาลรักษาการแทน ปลัดเทศบาล**  
(นางประวีณา เสาหัวเจริญ)

**นายกเทศมนตรี**  
(นายวิชัย บรรจาศักดิ์)

ทะเบียนแบบเลขที่	วัน / เดือน / ปี
กส.๐๘/25๖๑	18/07/25๖๑
แผ่นที่	รวม
39	41



สำนักช่างเทศบาลนครปากเกร็ด

โครงการ  
ปรับปรุงสะพาน บริเวณทางเข้า  
หมู่บ้านพระธานีเวคิน 2 ระยะ 3  
ข้ามคลองบางตลาด

สถานที่ตั้งโครงการ  
บริเวณทางเข้า  
หมู่บ้านพระธานีเวคิน 2 ระยะ 3  
ข้ามคลองบางตลาด

(นายวิวัฒน์ จันทพงษ์)  
(นายคมเพชร พรหมเยี่ยมใหม่)

เขียนแบบ  
(นางสาวอภิชชศิลป์ นิลสีนิทา)

หัวหน้างานจัดทำแบบ  
(นายวิรัชกรรณ์ ผอมสีกลี)

ออกแบบ  
(นางสาวประภากร นนทจันทร์)

วิศวกรโยธา  
(นายอนุวุฒิ กุลสุทธิ)

หัวหน้างานวิศวกรรมโยธา  
(นายพอลเนล เซเมทัมมณกาน)

หัวหน้าฝ่ายออกแบบ  
(นายอดม สายดวง)

ผู้อำนวยการส่วนควบคุมการก่อสร้าง  
(นายวิศว์ ฮัยรุ่งเรือง)

ผู้อำนวยการฝ่ายช่าง  
(นายอนุพงษ์ พิจิตรบุญ)

รองปลัดเทศบาลรักษาเจ้าพนักงาน  
นิติศาสตร์  
(นางประจัญดา เข้าวังเจริญ)

นายกเทศมนตรี  
(นายวิชัย บจจาดาคัด)

ทะเบียนแบบเลขที่ / วัน / เดือน / ปี  
กค.06/2569 / 18/07/2568

แผ่นที่ / จำนวน  
40 / 41

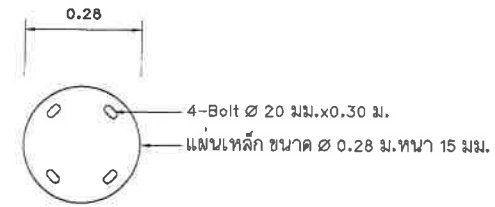
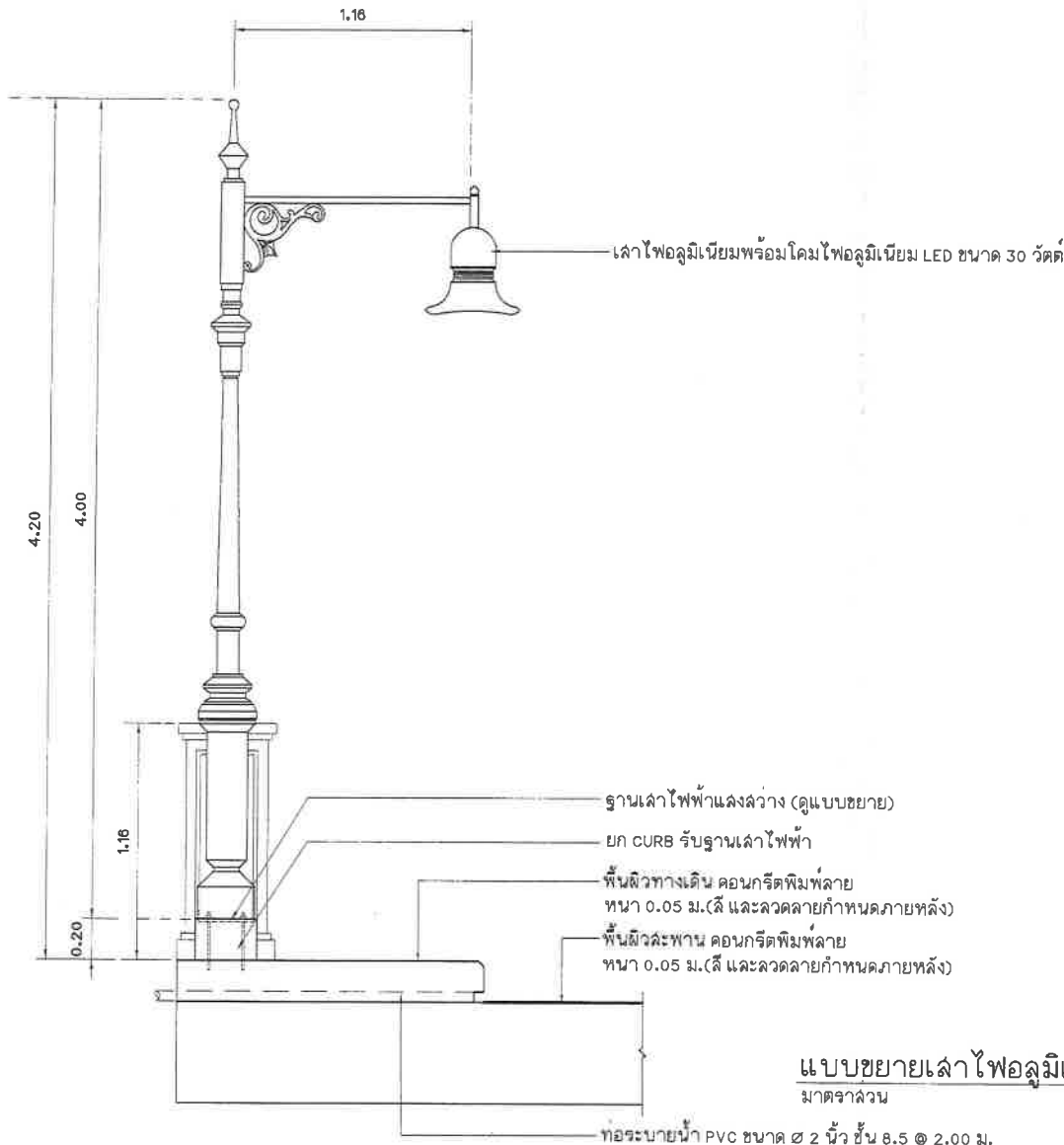

แบบขยายแปลนฐานเสาไฟอลูมิเนียม  
มาตราส่วน 1 : 10

แบบขยายเสาไฟอลูมิเนียม  
มาตราส่วน 1 : 25

หมายเหตุ - ผู้รับจ้างจะต้องเสนอขออนุมัติใช้รูปแบบเสาไฟอลูมิเนียมพร้อมโคมไฟอลูมิเนียม ต่อคณะกรรมการตรวจรับพัสดุ ก่อนทำการติดตั้ง

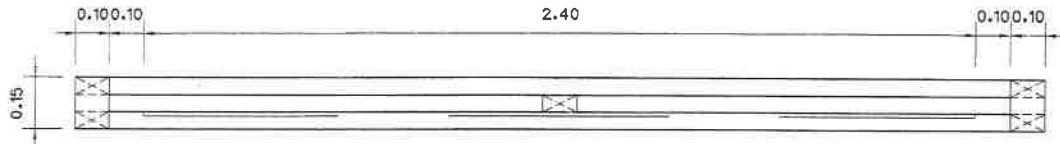

**แปลนป้ายโครงการ**

มาตราส่วน 1 : 15

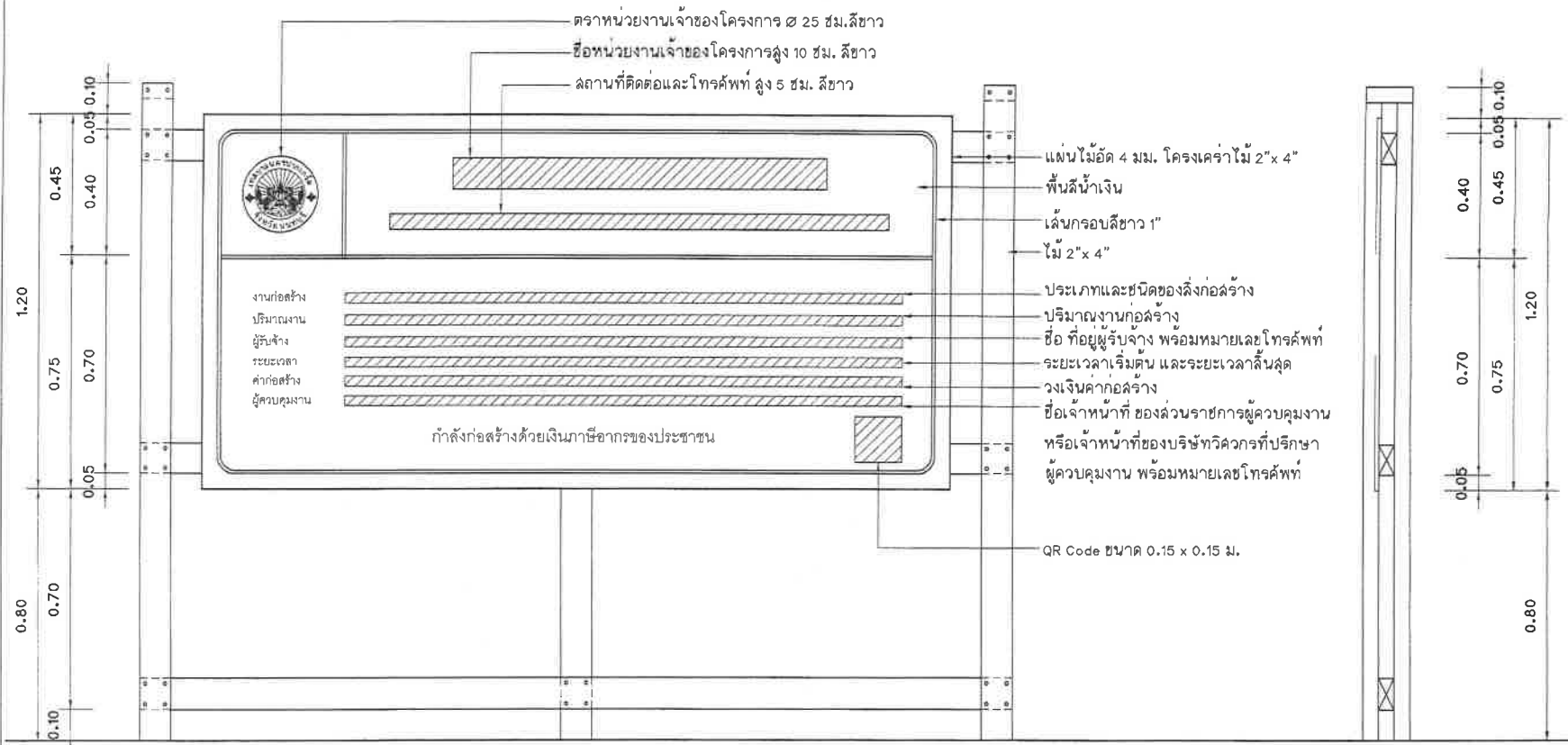

**รูปด้านหน้าป้ายโครงการ**

มาตราส่วน 1 : 15

**รูปด้านข้างป้ายโครงการ**

มาตราส่วน 1 : 15

**หมายเหตุ** - ต้องติดตั้งอุปกรณ์ที่มั่นคงแข็งแรง ป้องกันแผ่นป้ายล้ม  
ให้เหมาะสมกับสภาพพื้นที่ติดตั้งป้าย



**สำนักช่างเทศบาลนครปากเกร็ด**

**โครงการ**  
ปรับปรุงสะพาน บริเวณทางเข้า  
หมู่บ้านประชาชนเวคัน 2 ระยะ 3  
ข้ามคลองบางตลาด

**สถานที่ตั้งโครงการ**  
บริเวณทางเข้า  
หมู่บ้านประชาชนเวคัน 2 ระยะ 3  
ข้ามคลองบางตลาด

*(Signature)*  
(นายวิเศษ จันทร์แจ่ม)  
(นายคมเพชร พรหมเยี่ยมใหม่)

**เขียนแบบ**  
*(Signature)*  
(นางสาวอภิชรศิณี นิลนิธิ)

**หัวหน้างานจัดทำแบบ**  
*(Signature)*  
(นายวิฑูรย์กรณ สมนัดดี)

**ออกแบบ**  
*(Signature)*  
(นางสาวประภากร นนทจันทร์)

**วิศวกรโยธา**  
*(Signature)*  
(นายอนุภูมิ กุศลชัย)

**หัวหน้างานวิศวกรโยธา**  
*(Signature)* ดจจ  
(นายพรอนงค์ เหมะพิศมสมบูรณ์)

**หัวหน้าฝ่ายออกแบบ**  
*(Signature)* ดจจ  
(นายอดม ฉายดวง)

**ผู้อำนวยการส่วนควบคุมการก่อสร้าง**  
*(Signature)* ดจจ  
(นายวิวัฒน์ ชัยรุ่งเรือง)

**ผู้อำนวยการสำนักช่าง**  
*(Signature)* เห็นชอบ  
(นายพนทิต ทวีงสุวรรณ)

**รองปลัดเทศบาลฯ ราชการแทน  
ปลัดเทศบาล**  
*(Signature)* เห็นชอบ  
(นางปวีณา เชาวร์เจริญ)

**นายกเทศมนตรี**  
*(Signature)* อนุมัติ  
(นายวิชัย บรรจาศักดิ์)

ทะเบียนแบบเลขที่	วัน / เดือน / ปี
กล.๐๑/25๖๑	18/07/2566
แผ่นที่	รวม
41	41