



ประกาศเทศบาลนครปากเกร็ด  
เรื่อง ประกวดราคาจ้างก่อสร้างโครงการปรับปรุงเขื่อน คสล. คลองบางพูด บริเวณซอยเลียะงเมือง-  
ปากเกร็ด ๒๖ (ส่วนที่เหลือ)  
ด้วยวิธีประกวดราคาอิเล็กทรอนิกส์ (e-bidding)

เทศบาลนครปากเกร็ด มีความประสงค์จะประกวดราคาจ้างก่อสร้างโครงการปรับปรุงเขื่อน คสล. คลองบางพูด บริเวณซอยเลียะงเมือง-ปากเกร็ด ๒๖ (ส่วนที่เหลือ) ด้วยวิธีประกวดราคาอิเล็กทรอนิกส์ (e-bidding) โดยปรับปรุงเขื่อน คสล. ความยาวประมาณ ๑๗๕.๐๐ ม. ตามประมาณการงานก่อสร้าง และตามแบบแปลนที่เทศบาลนครปากเกร็ดกำหนด

ราคากลางของงานจ้างก่อสร้าง ในการประกวดราคาครั้งนี้ เป็นเงินทั้งสิ้น ๑๐,๗๓๘,๐๘๙.๒๕ บาท (สิบล้านเจ็ดแสนสามหมื่นแปดพันแปดสิบกบาทยี่สิบบาทห้าสตางค์) (งบประมาณ ๑๐,๖๕๐,๐๐๐.๐๐ บาท) จำนวน ๑ โครงการ

ผู้ยื่นข้อเสนอต้องยื่นข้อเสนอโดยแสดงหลักฐานถึงขีดความสามารถและความพร้อมที่มีอยู่ในวันยื่นข้อเสนอ โดยมีรายละเอียดดังนี้

๑. ผู้ยื่นข้อเสนอจะต้องมีคุณสมบัติให้เป็นที่ไปตามเอกสารประกวดราคาอิเล็กทรอนิกส์กำหนด
๒. ผู้ยื่นข้อเสนอต้องเสนอราคาทางระบบจัดซื้อจัดจ้างภาครัฐด้วยอิเล็กทรอนิกส์ในวันที่ ๑๐ มีนาคม ๒๕๖๙ ระหว่างเวลา ๐๙.๐๐ น. ถึง ๑๒.๐๐ น. ซึ่งสามารถจัดเตรียมเอกสารข้อเสนอได้ตั้งแต่วันที่ประกาศจนถึงวันเสนอราคา
๓. ผู้สนใจสามารถดูรายละเอียดและดาวน์โหลดเอกสารประกวดราคาอิเล็กทรอนิกส์เลขที่ .....๓๒...../๒๕๖๙ ลงวันที่ ๑๘ กุมภาพันธ์ พ.ศ. ๒๕๖๙ ผ่านทางระบบจัดซื้อจัดจ้างภาครัฐด้วยอิเล็กทรอนิกส์ ได้ตั้งแต่วันที่ประกาศจนถึงวันเสนอราคา ได้ที่เว็บไซต์ [www.pakkretcity.go.th](http://www.pakkretcity.go.th) หรือ [www.gprocurement.go.th](http://www.gprocurement.go.th)

ประกาศ ณ วันที่ ๑๘ กุมภาพันธ์ พ.ศ. ๒๕๖๙

  
(นายวิชัย บรรดาศักดิ์)

นายกเทศมนตรีนครปากเกร็ด



เอกสารประกวดราคาจ้างก่อสร้างด้วยวิธีประกวดราคาอิเล็กทรอนิกส์ (e-bidding)

เลขที่ .....๓๒...../๒๕๖๙

การจ้างก่อสร้างโครงการปรับปรุงเขื่อน คสล. คลองบางพูด บริเวณซอยเลี้ยงเมือง-ปากเกร็ด ๒๖ (ส่วนที่เหลือ)

ตามประกาศ เทศบาลนครปากเกร็ด

ลงวันที่ ๑๘ กุมภาพันธ์ ๒๕๖๙

เทศบาลนครปากเกร็ด ซึ่งต่อไปนี้เรียกว่า "เทศบาล" มีความประสงค์จะ ประกวดราคาจ้างก่อสร้างโครงการปรับปรุงเขื่อน คสล. คลองบางพูด บริเวณซอยเลี้ยงเมือง-ปากเกร็ด ๒๖ (ส่วนที่เหลือ) ด้วยวิธีประกวดราคาอิเล็กทรอนิกส์ (e-bidding) ตามรายการ ดังนี้ โดยปรับปรุงเขื่อน คสล. ความยาวประมาณ ๑๗๕.๐๐ ม. ตามประมาณการงานก่อสร้าง และตามแบบแปลนที่เทศบาลนครปากเกร็ดกำหนด

โดยมีข้อแนะนำและข้อกำหนดดังต่อไปนี้

๑. เอกสารแนบท้ายเอกสารประกวดราคาอิเล็กทรอนิกส์

๑.๑ แบบรูปและรายการละเอียด และขอบเขตของงาน เลขที่แบบ กส.๙/๒๕๖๙  
จำนวน -๑๐- แผ่น

๑.๒ แบบใบเสนอราคาที่กำหนดไว้ในระบบจัดซื้อจัดจ้างภาครัฐด้วยอิเล็กทรอนิกส์

๑.๓ แบบสัญญาจ้างก่อสร้าง

๑.๔ แบบหนังสือคำประกัน

(๑) หลักประกันการเสนอราคา

(๒) หลักประกันสัญญา

๑.๕ สูตรการปรับราคา

$K๑ = ๐.๒๕ + ๐.๑๕ \text{ It/Io} + ๐.๑๐ \text{ Ct/Co} + ๐.๔๐ \text{ Mt/Mo} + ๐.๑๐ \text{ St/So}$   
(งานอาคาร)

$K๒.๑ = ๐.๓๐ + ๐.๑๐ \text{ It/Io} + ๐.๔๐ \text{ Et/Eo} + ๐.๒๐ \text{ Ft/Fo}$   
(งานดิน)

$K๓.๑ = ๐.๓๐ + ๐.๔๐ \text{ At/Ao} + ๐.๒๐ \text{ Et/Eo} + ๐.๑๐ \text{ Ft/Fo}$   
(งานผิวทาง PRIME COAT , TACK COAT , SEAL COAT)

$K๓.๓ = ๐.๓๐ + ๐.๑๐ \text{ Mt/Mo} + ๐.๔๐ \text{ At/Ao} + ๐.๑๐ \text{ Et/Eo} + ๐.๑๐ \text{ Ft/Fo}$

(งานผิวถนน ASPHALTIC CONCRETE , PENETRATION MACADAM)

K๓.๔ = ๐.๓๐ + ๐.๑๐ It/Io + ๐.๓๕ Ct/Co + ๐.๑๐ Mt/Mo + ๐.๑๕ St/So  
(งานผิวถนนคอนกรีตเสริมเหล็ก)

K๓.๕ = ๐.๓๕ + ๐.๒๐ It/Io + ๐.๑๕ Ct/Co + ๐.๑๕ Mt/Mo + ๐.๑๕ St/So  
(งานท่อระบายน้ำคอนกรีตเสริมเหล็กและงานบ่อพัก)

K๓.๖ = ๐.๓๐ + ๐.๑๐ It/Io + ๐.๑๕ Ct/Co + ๐.๒๐ Mt/Mo + ๐.๒๕ St/So  
(งานโครงสร้างคอนกรีตเสริมเหล็กและงานเชื่อมกันตลิ่ง)

K๕.๒.๓ = ๐.๕๐ + ๐.๑๐ It/Io + ๐.๑๐ Mt/Mo + ๐.๓๐ PEt/PEo  
(งานท่อระบายน้ำ HYDENSITY POLYETHYLENE กรณีที่ผู้รับจ้างเป็นผู้

จัดหาท่อ)

๑.๖ บทนิยาม

- (๑) ผู้ที่มีผลประโยชน์ร่วมกัน
- (๒) การขัดขวางการแข่งขันอย่างเป็นธรรม
- (๓) ผลงาน

๑.๗ แบบบัญชีเอกสารที่กำหนดไว้ในระบบจัดซื้อจัดจ้างภาครัฐด้วยอิเล็กทรอนิกส์

- (๑) บัญชีเอกสารส่วนที่ ๑
- (๒) บัญชีเอกสารส่วนที่ ๒

๑.๘ รายละเอียดการคำนวณราคากลางงานก่อสร้างตาม BOQ (Bill of Quantities)

๑.๙ แผนการทำงาน

๑.๑๐ แผนการใช้วัสดุที่ผลิตภายในประเทศและแผนการใช้เหล็กที่ผลิตภายใน

ประเทศ

๑.๑๑ เอกสารแนบประกาศประกวดราคาจ้าง จำนวน -๑๐- หน้า

๑.๑๒ ตารางแสดงวงเงินงบประมาณที่ได้รับจัดสรรและราคากลางในงานจ้าง

ก่อสร้าง จำนวน -๑- หน้า

๒. คุณสมบัติของผู้ยื่นข้อเสนอ

๒.๑ มีความสามารถตามกฎหมาย

๒.๒ ไม่เป็นบุคคลล้มละลาย

๒.๓ ไม่อยู่ระหว่างเลิกกิจการ

๒.๔ ไม่เป็นบุคคลซึ่งอยู่ระหว่างถูกระงับการยื่นข้อเสนอหรือทำสัญญากับหน่วยงาน

ของรัฐไว้ชั่วคราว เนื่องจากเป็นผู้ที่ไม่ผ่านเกณฑ์การประเมินผลการปฏิบัติงานของผู้ประกอบการตามระเบียบ  
ที่รัฐมนตรีว่าการกระทรวงการคลังกำหนดตามที่ประกาศเผยแพร่ในระบบเครือข่ายสารสนเทศของกรมบัญชี

กลาง

๒.๕ ไม่เป็นบุคคลซึ่งถูกระบุชื่อไว้ในบัญชีรายชื่อผู้ทำงานและได้แจ้งเวียนชื่อให้เป็นผู้ทำงานของหน่วยงานของรัฐในระบบเครือข่ายสารสนเทศของกรมบัญชีกลาง ซึ่งรวมถึงนิติบุคคลที่ผู้ทำงานเป็นหุ้นส่วนผู้จัดการ กรรมการผู้จัดการ ผู้บริหาร ผู้มีอำนาจในการดำเนินงานในกิจการของนิติบุคคลนั้นด้วย

๒.๖ มีคุณสมบัติและไม่มีลักษณะต้องห้ามตามที่คณะกรรมการนโยบายการจัดซื้อจัดจ้าง และการบริหารพัสดุภาครัฐกำหนดในราชกิจจานุเบกษา

๒.๗ เป็นนิติบุคคลผู้มีอาชีพรับจ้างงานก่อสร้างที่ประกวดราคาอิเล็กทรอนิกส์ดังกล่าว

๒.๘ ไม่เป็นผู้มีผลประโยชน์ร่วมกันกับผู้ยื่นข้อเสนอรายอื่นที่เข้ายื่นข้อเสนอให้แก่เทศบาล ณ วันประกาศประกวดราคาอิเล็กทรอนิกส์ หรือไม่เป็นผู้กระทำการอันเป็นการขัดขวาง การแข่งขัน อย่างเป็นธรรมในการประกวดราคาอิเล็กทรอนิกส์ครั้งนี้

๒.๙ ไม่เป็นผู้ได้รับเอกสิทธิ์หรือความคุ้มกัน ซึ่งอาจปฏิเสธไม่ยอมขึ้นศาลไทย เว้นแต่รัฐบาล ของผู้ยื่นข้อเสนอได้มีคำสั่งให้สละเอกสิทธิ์และความคุ้มกันเช่นนั้น

๒.๑๐ เป็นผู้ประกอบการที่ขึ้นทะเบียนงานก่อสร้างสาขางานก่อสร้างชลประทาน ไม่น้อยกว่าชั้น ๕ ประเภททั่วไป ไว้กับกรมบัญชีกลาง

๒.๑๑ ผู้ยื่นข้อเสนอต้องมีผลงานก่อสร้างประเภทเดียวกันกับงานที่ประกวดราคาจ้างก่อสร้าง และต้องเป็นงานของผู้รับจ้างในสัญญาเดียว ในวงเงินไม่น้อยกว่า ๕,๓๒๕,๐๐๐.๐๐ บาท (ห้าล้านสามแสนสองหมื่นห้าพันบาทถ้วน) และเป็นผลงานที่เป็นคู่สัญญาโดยตรงกับหน่วยงานของรัฐ หรือหน่วยงานเอกชนที่ เทศบาล เชื้อถือ

๒.๑๒ ผู้ยื่นข้อเสนอที่ยื่นข้อเสนอในรูปแบบของ "กิจการร่วมค้า" ต้องมีคุณสมบัติดังนี้

(๑) การกำหนดสัดส่วนในการเข้าร่วมค้าของคู่สัญญา

กรณีที่ข้อตกลงฯ กำหนดให้ผู้เข้าร่วมค้ารายใดรายหนึ่งเป็นผู้เข้าร่วมค้าหลักข้อตกลงฯ จะต้องมีกำหนดสัดส่วนหน้าที่ และความรับผิดชอบในปริมาณงาน สิ่งของ หรือมูลค่าตามสัญญาของผู้เข้าร่วมค้าหลักมากกว่าผู้เข้าร่วมค้ารายอื่นทุกราย

(๒) กรณีที่ข้อตกลงฯ กำหนดให้ผู้เข้าร่วมค้ารายใดรายหนึ่งเป็นผู้เข้าร่วมค้าหลักกิจการร่วมค่านั้นต้องใช้ผลงานของผู้เข้าร่วมค้าหลักรายเดียวเป็นผลงานของกิจการร่วมค้าที่ยื่นข้อเสนอ

สำหรับข้อตกลงฯ ที่ไม่ได้กำหนดให้ผู้เข้าร่วมค้ารายใดเป็นผู้เข้าร่วมค้าหลักผู้เข้าร่วมค้าทุกรายจะต้องมีคุณสมบัติครบถ้วนตามเงื่อนไขที่กำหนดไว้ในเอกสารเชิญชวน

(๓) งานก่อสร้างที่ขึ้นทะเบียนไว้กับกรมบัญชีกลางตามสาขางานก่อสร้างที่คณะกรรมการราคากลางและขึ้นทะเบียนผู้ประกอบการกำหนด

กรณีที่ข้อตกลงฯ กำหนดให้ผู้เข้าร่วมค้ารายใดรายหนึ่งเป็นผู้เข้าร่วมค้าหลักผู้เข้าร่วมค้าหลักจะต้อง เป็นผู้ประกอบการที่ขึ้นทะเบียนงานก่อสร้างสาขางานก่อสร้างชลประทาน ไม่น้อยกว่าชั้น ๕ ประเภททั่วไป ไว้กับกรมบัญชีกลาง ในส่วนของผู้เข้าร่วมค้าที่ไม่ใช่ผู้เข้าร่วมค้าหลักจะเป็นผู้ประกอบการที่ขึ้นทะเบียนในสาขางานก่อสร้างไว้กับกรมบัญชีกลางหรือไม่ก็ได้

สำหรับข้อตกลงฯ ที่ไม่ได้กำหนดให้ผู้เข้าร่วมค้ารายใดเป็นผู้เข้าร่วมค้าหลักผู้

เข้าร่วมค้าทุกรายจะต้องมีคุณสมบัติครบถ้วนตามเงื่อนไขที่กำหนดไว้ในเอกสารเชิญชวน

(๔) การยื่นข้อเสนอของกิจการร่วมค้า

(๔.๑) กรณีที่ข้อตกลงฯ กำหนดให้มีการมอบหมายแบบข้อตกลงคุณธรรมผู้เข้าร่วมค้ารายใดรายหนึ่ง เป็นผู้ยื่นข้อเสนอในนามกิจการร่วมค้า การยื่นข้อเสนอดังกล่าวไม่ต้องมีหนังสือมอบอำนาจ

สำหรับข้อตกลงฯ ที่ไม่ได้กำหนดให้ผู้เข้าร่วมค้ารายใดเป็นผู้ยื่นข้อเสนอ ผู้เข้าร่วมค้าทุกรายจะต้องลงลายมือชื่อในหนังสือมอบอำนาจให้ผู้เข้าร่วมค้ารายใดรายหนึ่งเป็นผู้ยื่นข้อเสนอในนามกิจการร่วมค้า

(๔.๒) การยื่นข้อเสนอด้วยวิธีประกวดราคาอิเล็กทรอนิกส์ (e - bidding) ให้ผู้เข้าร่วมค้าที่ได้รับมอบหมายหรือมอบอำนาจตามข้อ (๔.๑) ดำเนินการซื้อเอกสารประกวดราคาอิเล็กทรอนิกส์ กรณีที่มีการจำหน่ายเอกสารซื้อหรือจ้าง

๒.๑๓ ผู้ยื่นข้อเสนอต้องลงทะเบียนที่มีข้อมูลถูกต้องครบถ้วนในระบบจัดซื้อจัดจ้างภาครัฐด้วย อิเล็กทรอนิกส์ (Electronic Government Procurement : e-GP) ของกรมบัญชีกลาง

๒.๑๔ ผู้ยื่นข้อเสนอต้องมีคุณสมบัติตามที่กำหนดใน เอกสารขอบเขตงาน (Terms of Reference:TOR) โครงการปรับปรุงเขื่อน คสล. คลองบางพูด บริเวณซอยเลียงเมือง-ปากเกร็ด ๒๖ (ส่วนที่เหลือ)

๓. หลักฐานการยื่นข้อเสนอ

ผู้ยื่นข้อเสนอจะต้องเสนอเอกสารหลักฐานยื่นมาพร้อมกับการเสนอราคาทางระบบจัดซื้อจัดจ้างภาครัฐด้วยอิเล็กทรอนิกส์ โดยแยกเป็น ๒ ส่วน คือ

๓.๑ ส่วนที่ ๑ อย่างน้อยต้องมีเอกสารดังต่อไปนี้

(๑) ในกรณีผู้ยื่นข้อเสนอเป็นนิติบุคคล

(ก) ห้างหุ้นส่วนสามัญหรือห้างหุ้นส่วนจำกัด ให้ยื่นสำเนาหนังสือรับรองการจดทะเบียนนิติบุคคล บัญชีรายชื่อหุ้นส่วนผู้จัดการ

(ข) บริษัทจำกัดหรือบริษัทมหาชนจำกัด ให้ยื่นสำเนาหนังสือรับรองการจดทะเบียนนิติบุคคล หนังสือบริคณห์สนธิ บัญชีรายชื่อกรรมการผู้จัดการ และบัญชีผู้ถือหุ้นรายใหญ่ (ถ้ามี)

(๒) ในกรณีผู้ยื่นข้อเสนอเป็นบุคคลธรรมดาหรือคณะบุคคลที่มีใช้นิติบุคคล ให้ยื่นสำเนาบัตรประจำตัวประชาชนของผู้ยื่น สำเนาข้อตกลงที่แสดงถึงการเข้าเป็นหุ้นส่วน (ถ้ามี) สำเนาบัตรประจำตัวประชาชนของผู้เป็นหุ้นส่วน หรือสำเนาหนังสือเดินทางของผู้เป็นหุ้นส่วนที่ได้ถือสัญชาติไทย

(๓) ในกรณีผู้ยื่นข้อเสนอเป็นผู้ยื่นข้อเสนอร่วมกันในฐานะเป็นผู้ร่วมค้า ให้ยื่นสำเนาสัญญาของการเข้าร่วมค้า และเอกสารตามที่ระบุไว้ใน (๑) หรือ (๒) ของผู้ร่วมค้า แล้วแต่กรณี

(๔) ใบสำคัญแสดงการจดทะเบียนห้างหุ้นส่วนบริษัท

(๕) บัญชีเอกสารส่วนที่ ๑ ทั้งหมดที่ได้ยื่นพร้อมกับการเสนอราคาทางระบบจัดซื้อจัดจ้างภาครัฐด้วยอิเล็กทรอนิกส์ ตามแบบในข้อ ๑.๗ (๑) โดยไม่ต้องแนบในรูปแบบ PDF File (Portable

Document Format)

ทั้งนี้ เมื่อผู้ยื่นข้อเสนอดำเนินการแนบไฟล์เอกสารตามบัญชีเอกสารส่วนที่ ๑ ครบถ้วน ถูกต้องแล้ว ระบบจัดซื้อจัดจ้างภาครัฐด้วยอิเล็กทรอนิกส์จะสร้างบัญชีเอกสารส่วนที่ ๑ ตามแบบในข้อ ๑.๗ (๑) ให้โดยผู้ยื่นข้อเสนอไม่ต้องแนบบัญชีเอกสารส่วนที่ ๑ ดังกล่าวในรูปแบบ PDF File (Portable Document Format)

**๓.๒ ส่วนที่ ๒ อย่างน้อยต้องมีเอกสารดังต่อไปนี้**

- (๑) หลักประกันการเสนอราคา ตามข้อ ๕
- (๒) สำเนาหนังสือรับรองผลงานก่อสร้าง
- (๓) สำเนาหลักฐานการขึ้นทะเบียนงานก่อสร้าง สาขางานก่อสร้างชลประทาน ไม่น้อยกว่าชั้น ๕ ประเภททั่วไป ไว้กับกรมบัญชีกลาง
- (๔) สำเนาใบขึ้นทะเบียนผู้ประกอบการวิสาหกิจขนาดกลางและขนาดย่อม (SMEs) (ถ้ามี)
- (๕) เอกสารตามที่กำหนดใน เอกสารขอบเขตงาน (Terms of Reference: TOR) โครงการปรับปรุงเขื่อน คสล. คลองบางพูด บริเวณซอยเลี้ยงเมือง-ปากเกร็ด ๒๖ (ส่วนที่เหลือ)
- (๖) บัญชีเอกสารส่วนที่ ๒ ทั้งหมดที่ได้ยื่นพร้อมกับการเสนอราคาทางระบบจัดซื้อจัดจ้างภาครัฐด้วยอิเล็กทรอนิกส์ตามแบบในข้อ ๑.๗ (๒) โดยไม่ต้องแนบในรูปแบบ PDF File (Portable Document Format)

ทั้งนี้ เมื่อผู้ยื่นข้อเสนอดำเนินการแนบไฟล์เอกสารตามบัญชีเอกสารส่วนที่ ๒ ครบถ้วน ถูกต้องแล้ว ระบบจัดซื้อจัดจ้างภาครัฐด้วยอิเล็กทรอนิกส์จะสร้างบัญชีเอกสารส่วนที่ ๒ ตามแบบในข้อ ๑.๗ (๒) ให้โดยผู้ยื่นข้อเสนอไม่ต้องแนบบัญชีเอกสารส่วนที่ ๒ ดังกล่าวในรูปแบบ PDF File (Portable Document Format)

**๔. การเสนอราคา**

๔.๑ ผู้ยื่นข้อเสนอต้องยื่นข้อเสนอ และเสนอราคาทางระบบจัดซื้อจัดจ้างภาครัฐด้วยอิเล็กทรอนิกส์ตามที่กำหนดไว้ในเอกสารประกวดราคาอิเล็กทรอนิกส์นี้ โดยไม่มีเงื่อนไขใดๆ ทั้งสิ้น และจะต้องกรอกข้อความให้ถูกต้องครบถ้วน พร้อมทั้งหลักฐานแสดงตัวตนและทำการยืนยันตัวตนของผู้ยื่นข้อเสนอ โดยไม่ต้องแนบบใบเสนอราคาในรูปแบบ PDF File (Portable Document Format)

๔.๒ ผู้ยื่นข้อเสนอจะต้องกรอกรายละเอียดการเสนอราคาในใบเสนอราคาตามแบบเอกสารประกวดราคาจ้างก่อสร้างด้วยวิธีประกวดราคาอิเล็กทรอนิกส์ (e-bidding) ข้อ ๑.๒ ให้ครบถ้วน โดยไม่ต้องยื่น ใบแจ้งปริมาณงานและราคาและใบบัญชีรายการก่อสร้าง ในรูปแบบ PDF File (Portable Document Format)

ในการเสนอราคาให้เสนอราคาเป็นเงินบาทและเสนอราคาได้เพียงครั้งเดียวและราคาเดียว โดยเสนอราคารวม หรือราคาต่อหน่วย หรือราคาต่อรายการ ตามเงื่อนไขที่ระบุไว้ตามข้อ ๖.๒ ให้ถูกต้อง ทั้งนี้ ราคารวมที่เสนอจะต้องตรงกันทั้งตัวเลขและตัวหนังสือ ถ้าตัวเลขและตัวหนังสือไม่ตรงกัน ให้ถือตัว

หนังสือเป็นสำคัญ โดยคิดราคารวมทั้งสิ้นซึ่งรวมค่าภาษีมูลค่าเพิ่ม ภาษีอากรอื่นค่าขนส่ง ค่าจดทะเบียน และ ค่าใช้จ่ายทั้งปวงไว้แล้ว

ราคาที่เสนอจะต้องเสนอกำหนดยื่นราคาไม่น้อยกว่า ๑๘๐ วัน ตั้งแต่วันเสนอราคาโดยภายในกำหนดยื่นราคา ผู้ยื่นข้อเสนอมust รับผิดชอบราคาที่ตนได้เสนอไว้และจะถอนการเสนอราคา มิได้

๔.๓ ผู้ยื่นข้อเสนอมust จะต้องเสนอกำหนดเวลาดำเนินการก่อสร้างแล้วเสร็จไม่เกิน ๑๘๐ วัน นับถัดจากวันลงนามในสัญญาจ้างก่อสร้าง

๔.๔ ก่อนเสนอราคา ผู้ยื่นข้อเสนอมust ควรตรวจสอบร่างสัญญา แบบรูปและรายการละเอียด และขอบเขตของงาน ฯลฯ ให้ถี่ถ้วนและเข้าใจเอกสารประกวดราคาอิเล็กทรอนิกส์ทั้งหมดเสียก่อนที่ จะตกลงยื่นข้อเสนอมust ตามเงื่อนไขในเอกสารประกวดราคาอิเล็กทรอนิกส์

๔.๕ ผู้ยื่นข้อเสนอมust จะต้องยื่นข้อเสนอมust และเสนอราคาทางระบบจัดซื้อจัดจ้างภาครัฐ ด้วย อิเล็กทรอนิกส์ในวันที่ ๑๐ มีนาคม ๒๕๖๙ ระหว่างเวลา ๐๙.๐๐ น. ถึง ๑๒.๐๐ น. และเวลาในการ เสนอราคาให้ถือตามเวลาของระบบจัดซื้อจัดจ้างภาครัฐด้วยอิเล็กทรอนิกส์เป็นเกณฑ์

เมื่อพ้นกำหนดเวลายื่นข้อเสนอมust และเสนอราคาแล้ว จะไม่รับเอกสารการยื่นข้อ เสนอมust และการเสนอราคาใดๆ โดยเด็ดขาด

๔.๖ ผู้ยื่นข้อเสนอมust ต้องจัดทำเอกสารสำหรับใช้ในการเสนอราคาในรูปแบบ ไฟล์เอกสาร ประเภท PDF File (Portable Document Format) โดยผู้ยื่นข้อเสนอมust ต้องเป็นผู้รับผิดชอบตรวจสอบความครบถ้วน ถูกต้อง และชัดเจนของเอกสาร PDF File ก่อนที่จะยืนยันการเสนอราคา แล้วจึงส่งข้อมูล (Upload) เพื่อเป็นการเสนอราคาให้แก่เทศบาล ผ่านทางระบบจัดซื้อจัดจ้างภาครัฐด้วยอิเล็กทรอนิกส์

๔.๗ คณะกรรมการพิจารณาผลการประกวดราคาอิเล็กทรอนิกส์จะดำเนินการตรวจสอบ คุณสมบัติของผู้ยื่นข้อเสนอมust แต่ละรายว่า เป็นผู้ยื่นข้อเสนอมust ที่มีผลประโยชน์ร่วมกันกับผู้ยื่นข้อเสนอมust รายอื่น ตามข้อ ๑.๖ (๑) หรือไม่ หากปรากฏว่าผู้ยื่นข้อเสนอมust รายใดเป็นผู้ยื่นข้อเสนอมust ที่มีผลประโยชน์ร่วมกันกับผู้ยื่นข้อ เสนอมust รายอื่น คณะกรรมการพิจารณาผลฯ จะตัดรายชื่อผู้ยื่นข้อเสนอมust รายนั้นน้ ออกจาก การเป็นผู้ยื่นข้อเสนอมust

หากปรากฏต่อคณะกรรมการพิจารณาผลฯ ว่า ก่อนหรือในขณะที่มีการ พิจารณาข้อเสนอมust มีผู้ยื่นข้อเสนอมust รายใดกระทำการอันเป็นการขัดขวางการแข่งขันอย่างเป็นธรรมตาม ข้อ ๑.๖ (๒) และคณะกรรมการพิจารณาผลฯ เชื่อว่ามีการกระทำการอันเป็นการขัดขวางการแข่งขันอย่างเป็นธรรม คณะ กรรมการพิจารณาผลฯ จะตัดรายชื่อผู้ยื่นข้อเสนอมust รายนั้นน้ ออกจากการเป็นผู้ยื่นข้อเสนอมust และเทศบาล จะ พิจารณาลงโทษผู้ยื่นข้อเสนอมust ดังกล่าวเป็นผู้ที่งาน เว้นแต่ เทศบาล จะพิจารณาเห็นว่า ผู้ยื่นข้อเสนอมust รายนั้น มิใช่เป็นผู้ริเริ่มให้มีการกระทำดังกล่าวและได้ให้ความร่วมมือเป็นประโยชน์ต่อการพิจารณาของเทศบาล

๔.๘ ผู้ยื่นข้อเสนอมust จะต้องปฏิบัติ ดังนี้

(๑) ปฏิบัติตามเงื่อนไขที่ระบุไว้ในเอกสารประกวดราคาอิเล็กทรอนิกส์

(๒) ราคาที่เสนอมust จะต้องเป็นราคาที่รวมภาษีมูลค่าเพิ่ม และภาษีอื่นๆ (ถ้ามี)

รวมค่าใช้จ่ายที่ส่งไปเรียบร้อยแล้ว

(๓) ผู้ยื่นข้อเสนอจะต้องลงทะเบียนเพื่อเข้าสู่กระบวนการเสนอราคา ตามวัน เวลา ที่กำหนด

(๔) ผู้ยื่นข้อเสนอจะถอนการเสนอราคาที่เสนอแล้วไม่ได้

(๕) ผู้ยื่นข้อเสนอต้องศึกษาและทำความเข้าใจในระบบและวิธีการเสนอราคา ด้วยวิธีประกวดราคาอิเล็กทรอนิกส์ ของกรมบัญชีกลางที่แสดงไว้ในเว็บไซต์ [www.gprocurement.go.th](http://www.gprocurement.go.th)

๔.๙ ผู้ยื่นข้อเสนอที่เป็นผู้ชนะการเสนอราคาต้องจัดทำแผนการใช้พัสดุที่ผลิตภายใน ประเทศและแผนการใช้เหล็กที่ผลิตในประเทศ โดยยื่นให้หน่วยงานของรัฐภายใน ๖๐ วัน นับถัดจากวันลงนาม ในสัญญา เว้นแต่กรณีที่ระยะเวลาดำเนินการตามสัญญาไม่เกิน ๖๐ วัน

๔.๑๐ คู่สัญญาต้องจัดทำแผนการทำงานมาให้ภายใน ๑๕ วัน นับถัดจากวันลงนามใน สัญญา เว้นแต่เป็นกรณีสัญญาที่มีอายุไม่เกิน ๙๐ วัน หรือกรณีการจ้างก่อสร้างซึ่งสัญญาหรือบันทึกข้อตกลงเป็น หนังสือที่มีวงเงินไม่เกิน ๕๐๐,๐๐๐ บาท ทั้งนี้ แผนการทำงานดังกล่าวให้ถือเป็นเอกสารส่วนหนึ่งของสัญญา

## ๕. หลักประกันการเสนอราคา

ผู้ยื่นข้อเสนอต้องวางหลักประกันการเสนอราคาพร้อมกับการเสนอราคาทางระบบการ จัดซื้อจัดจ้างภาครัฐด้วยอิเล็กทรอนิกส์ โดยให้หลักประกันอย่างหนึ่งอย่างใดดังต่อไปนี้ จำนวน ๕๓๒,๕๐๐.๐๐ บาท (ห้าแสนสามหมื่นสองพันห้าร้อยบาทถ้วน)

๕.๑ เงินสด

๕.๒ หนังสือค้ำประกันอิเล็กทรอนิกส์ของธนาคารภายในประเทศตามแบบที่คณะกรรมการนโยบายกำหนด

๕.๓ พันธบัตรรัฐบาลไทย

๕.๔ หนังสือค้ำประกันของบริษัทเงินทุนหรือบริษัทเงินทุนหลักทรัพย์ที่ได้รับอนุญาต ให้ ประกอบกิจการเงินทุนเพื่อการพาณิชย์และประกอบธุรกิจค้ำประกันตามประกาศของธนาคารแห่งประเทศไทย ตามรายชื่อบริษัทเงินทุนที่ธนาคารแห่งประเทศไทยแจ้งเวียนให้ทราบ โดยอนุโลมให้ใช้ตามตัวอย่าง หนังสือค้ำประกันของธนาคารที่คณะกรรมการนโยบายกำหนด

กรณีที่ผู้ยื่นข้อเสนอ นำพันธบัตรรัฐบาลไทยหรือหนังสือค้ำประกันของบริษัทเงินทุนหรือ บริษัทเงินทุนหลักทรัพย์ มาวางเป็นหลักประกันการเสนอราคาจะต้องส่งต้นฉบับเอกสารดังกล่าวมาให้เทศบาล ตรวจสอบความถูกต้องในวันที่ ๑๗ มีนาคม ๒๕๖๙ ระหว่างเวลา ๐๘.๓๐ น. ถึง ๑๖.๓๐ น.

กรณีที่ผู้ยื่นข้อเสนอประสงค์จะวางหลักประกันการเสนอราคาเป็นเงินสด ให้ผู้ยื่นข้อเสนอ ดำเนินการชำระเงินผ่านช่องทางการชำระเงิน ดังนี้

โอนเงินเข้าบัญชี ธนาคารกรุงไทยจำกัด (มหาชน) เลขที่บัญชี ๘๕๖๐๑๖๑๘๒๑ ชื่อ บัญชี เทศบาลนครปากเกร็ด

และส่งหลักฐานการชำระเงินกับธนาคาร พร้อมทั้งแบบแจ้งความประสงค์ชำระเงินค่า หลักประกันการเสนอราคา (เฉพาะกรณีที่มีหลักประกันการเสนอราคาหลายรายการพิจารณา) มาให้ เทศบาล

ตรวจสอบความถูกต้อง โดยยื่นมาพร้อมกับการยื่นข้อเสนอผ่านระบบ e-GP โดยการชำระเงินและส่งหลักฐาน การชำระเงินให้ดำเนินการในวันและเวลาที่หน่วยงานของรัฐกำหนดให้เป็นวันและเวลาเสนอราคาเท่านั้น

กรณีที่ผู้ยื่นข้อเสนอยื่นข้อเสนอในรูปแบบของ "กิจการร่วมค้า" ประสงค์จะใช้หนังสือ คำประกันอิเล็กทรอนิกส์ของธนาคารในประเทศเป็นหลักประกันการเสนอราคาให้ระบุชื่อผู้เข้าร่วมค้ารายที่ สัญญาร่วมค้ากำหนดให้เป็นผู้เข้ายื่นข้อเสนอกับหน่วยงานของรัฐเป็นผู้ยื่นข้อเสนอ

หลักประกันการเสนอราคาตามข้อนี้ เทศบาลจะคืนให้ผู้ยื่นข้อเสนอหรือผู้ค้าประกัน ภายใน ๑๕ วัน นับถัดจากวันที่เทศบาลได้พิจารณาเห็นชอบรายงานผลคัดเลือกผู้ชนะการประกวดราคา เรียบร้อยแล้ว เว้นแต่ผู้ยื่นข้อเสนอรายที่คัดเลือกไว้ซึ่งเสนอราคาต่ำสุดหรือได้คะแนนรวมสูงสุดไม่เกิน ๓ ราย ให้คืนได้ต่อเมื่อได้ทำสัญญาหรือข้อตกลง หรือผู้ยื่นข้อเสนอได้พ้นจากข้อผูกพันแล้ว

การคืนหลักประกันการเสนอราคา ไม่ว่าในกรณีใด ๆ จะคืนให้โดยไม่มีดอกเบี้ย

## ๖. หลักเกณฑ์และสิทธิในการพิจารณา

๖.๑ ในการพิจารณาผลการยื่นข้อเสนอประกวดราคาอิเล็กทรอนิกส์ครั้งนี้ เทศบาลจะ พิจารณาตัดสินโดยใช้ หลักเกณฑ์ราคา

๖.๒ การพิจารณาผู้ชนะการยื่นข้อเสนอ กรณีใช้หลักเกณฑ์ราคาในการพิจารณาผู้ชนะการยื่นข้อเสนอ เทศบาล จะ พิจารณาจาก ราคารวม

๖.๓ หากผู้ยื่นข้อเสนอรายใดมีคุณสมบัติไม่ถูกต้องตามข้อ ๒ หรือยื่นหลักฐานการยื่น ข้อเสนอไม่ถูกต้อง หรือไม่ครบถ้วนตามข้อ ๓ หรือยื่นข้อเสนอไม่ถูกต้องตามข้อ ๔ คณะกรรมการพิจารณาผลฯ จะไม่รับพิจารณาข้อเสนอของผู้ยื่นข้อเสนอรายนั้น เว้นแต่ ผู้ยื่นข้อเสนอรายใดเสนอเอกสารทางเทคนิคหรือ แบบรูปและรายการละเอียดและขอบเขตของงานที่จะจ้างไม่ครบถ้วน หรือเสนอรายละเอียดแตกต่างไปจาก เงื่อนไขที่เทศบาลกำหนดไว้ในประกาศและเอกสารประกวดราคาอิเล็กทรอนิกส์ ในส่วนที่มีสาระสำคัญและ ความแตกต่างนั้น ไม่มีผลทำให้เกิดการได้เปรียบเสียเปรียบ ต่อผู้ยื่นข้อเสนอรายอื่น หรือเป็นการผิดพลาด เล็กน้อย คณะกรรมการพิจารณาผลฯ อาจพิจารณาผ่อนปรนการตัดสินสิทธิ ผู้ยื่นข้อเสนอรายนั้น

๖.๔ เทศบาลสงวนสิทธิ์ไม่พิจารณาข้อเสนอของผู้ยื่นข้อเสนอโดยไม่มี การผ่อนผัน ใน กรณีดังต่อไปนี้

(๑) ไม่กรอกชื่อผู้ยื่นข้อเสนอในการเสนอราคาทางระบบจัดซื้อจัดจ้าง ด้วย อิเล็กทรอนิกส์

(๒) เสนอรายละเอียดแตกต่างไปจากเงื่อนไขที่กำหนดในเอกสาร ประกวดราคา อิเล็กทรอนิกส์ที่เป็นสาระสำคัญ หรือมีผลทำให้เกิดความได้เปรียบเสียเปรียบแก่ผู้ยื่นข้อเสนอ รายอื่น

๖.๕ ในการตัดสินการประกวดราคาอิเล็กทรอนิกส์หรือในการทำสัญญา คณะ กรรมการพิจารณาผลฯ หรือเทศบาล มีสิทธิให้ผู้ยื่นข้อเสนอชี้แจงข้อเท็จจริงเพิ่มเติมได้ เทศบาลมีสิทธิที่จะไม่ รับข้อเสนอ ไม่รับราคา หรือไม่ทำสัญญา หากข้อเท็จจริงดังกล่าวไม่เหมาะสมหรือไม่ถูกต้อง

๖.๖ เทศบาลทรงไว้ซึ่งสิทธิที่จะไม่รับราคาต่ำสุด หรือราคาหนึ่งราคาใด หรือราคาที่ไม่เสนอทั้งหมดก็ได้ และอาจพิจารณาเลือกจ้างในจำนวน หรือขนาด หรือเฉพาะรายการหนึ่งรายการใด หรืออาจยกเลิก การประกวดราคาอิเล็กทรอนิกส์โดยไม่พิจารณาจัดจ้างก่อสร้างเลยก็ได้ สุดแต่จะพิจารณา ทั้งนี้ เพื่อประโยชน์ของทางราชการเป็นสำคัญ และให้ถือว่าการตัดสินใจของ เทศบาลเป็นเด็ดขาด ผู้ยื่นข้อเสนอจะเรียกร้องค่าใช้จ่าย หรือค่าเสียหายใดๆ มิได้ รวมทั้ง เทศบาลจะพิจารณายกเลิกการประกวดราคาอิเล็กทรอนิกส์ และลงโทษผู้ยื่นข้อเสนอเป็นผู้ทำงาน ไม่ว่าจะเป็นผู้ยื่นข้อเสนอที่ได้รับการคัดเลือกหรือไม่ก็ตาม หากมีเหตุที่เชื่อถือได้ว่าผู้ยื่นข้อเสนอกระทำการโดยไม่สุจริต เช่น การเสนอเอกสารอันเป็นเท็จ หรือใช้ข้อมูลปลอมเท็จ หรือนิติบุคคลอื่นมาเสนอราคาแทน เป็นต้น

ในกรณีที่ผู้ยื่นข้อเสนอรายที่เสนอราคาต่ำสุด เสนอราคาต่ำจนคาดหมายได้ว่าไม่อาจดำเนินงานตามเอกสารประกวดราคาอิเล็กทรอนิกส์ได้ คณะกรรมการพิจารณาฯ หรือเทศบาล จะให้ผู้ยื่นข้อเสนออื่นชี้แจงและแสดงหลักฐานที่ทำให้เชื่อได้ว่า ผู้ยื่นข้อเสนอสามารถดำเนินการตามเอกสารประกวดราคาอิเล็กทรอนิกส์ให้เสร็จสมบูรณ์ หากคำชี้แจงไม่เป็นที่ยอมรับได้ เทศบาล มีสิทธิที่จะไม่รับข้อเสนอ หรือไม่รับราคาของผู้ยื่นข้อเสนอรายนั้น ทั้งนี้ ผู้ยื่นข้อเสนอดังกล่าวไม่มีสิทธิเรียกร้องค่าใช้จ่ายหรือค่าเสียหายใดๆ จากเทศบาล

๖.๗ ก่อนลงนามในสัญญา เทศบาล อาจประกาศยกเลิกการประกวดราคาอิเล็กทรอนิกส์ หากปรากฏว่ามีการกระทำที่เข้าลักษณะผู้ยื่นข้อเสนอที่ชนะการประกวดราคาหรือที่ได้รับการคัดเลือกมีผลประโยชน์ร่วมกัน หรือมีส่วนได้เสียกับผู้ยื่นข้อเสนอรายอื่น หรือขัดขวางการแข่งขันอย่างเป็นธรรม หรือสมยอมกันกับผู้ยื่นข้อเสนอรายอื่น หรือเจ้าหน้าที่ในการเสนอราคา หรือสื่อว่ากระทำการทุจริตอื่นใดในการเสนอราคา

๖.๘ หากผู้ยื่นข้อเสนอซึ่งเป็นผู้ประกอบการ SMEs เสนอราคาสูงกว่าราคาต่ำสุดของผู้ยื่นข้อเสนอรายอื่นที่ไม่เกินร้อยละ ๑๐ ให้จัดซื้อจัดจ้างกับผู้ประกอบการ SMEs ดังกล่าว โดยจัดเรียงลำดับผู้ยื่นข้อเสนอซึ่งเป็นผู้ประกอบการ SMEs ซึ่งเสนอราคาสูงกว่าราคาต่ำสุดของผู้ยื่นข้อเสนอรายอื่นไม่เกินร้อยละ ๑๐ ที่จะเรียกมาทำสัญญาไม่เกิน ๓ ราย

ผู้ยื่นข้อเสนอที่เป็นกิจการร่วมค้าที่จะได้สิทธิตามวรรคหนึ่ง ผู้เข้าร่วมค้าทุกราย จะต้องเป็นผู้ประกอบการ SMEs

ทั้งนี้ ผู้ประกอบการ SMEs ที่จะได้แต้มต่อด้านราคาตามวรรคหนึ่ง จะต้องมีความเงินสัญญาสะสมตามปีปฏิทินรวมกับราคาที่เสนอในครั้งนี้แล้ว มีมูลค่ารวมกันไม่เกินมูลค่าของรายได้ตามขนาดที่ขึ้นทะเบียนไว้กับ สสว.

๖.๙ หากผู้ยื่นข้อเสนอซึ่งมิใช่ผู้ประกอบการ SMEs แต่เป็นบุคคลธรรมดาที่ถือสัญชาติไทยหรือนิติบุคคลที่จัดตั้งขึ้นตามกฎหมายไทยเสนอราคาสูงกว่าราคาต่ำสุดของผู้ยื่นข้อเสนอซึ่งเป็นผู้ประกอบการธรรมดาที่มีได้ถือสัญชาติไทยหรือนิติบุคคลที่จัดตั้งขึ้นตามกฎหมายของต่างประเทศไม่เกินร้อยละ ๓ ให้จัดซื้อจัดจ้างกับบุคคลธรรมดาที่ถือสัญชาติไทยหรือนิติบุคคลที่จัดตั้งขึ้นตามกฎหมายไทยดังกล่าว

ผู้ยื่นข้อเสนอที่เป็นกิจการร่วมค้าที่จะได้สิทธิตามวรรคหนึ่ง ผู้เข้าร่วมค้าทุกราย

จะต้องเป็นบุคคลธรรมดาที่ถือสัญชาติไทยหรือนิติบุคคลที่จัดตั้งขึ้นตามกฎหมายไทย

### ๗. การทำสัญญาจ้างก่อสร้าง

ผู้ชนะการประกวดราคาอิเล็กทรอนิกส์จะต้องทำสัญญาจ้างตามแบบสัญญา ดังระบุในข้อ ๑.๓ หรือทำข้อตกลงเป็นหนังสือกับเทศบาล ภายใน ๑๕ วัน นับถัดจากวันที่ได้รับแจ้ง และจะต้องวางหลักประกันสัญญาเป็นจำนวนเงินเท่ากับร้อยละ ๕ ของราคาค่าจ้างที่ประกวดราคาอิเล็กทรอนิกส์ ให้เทศบาลยึดถือไว้ในขณะทำสัญญาโดยใช้หลักประกันอย่างหนึ่งอย่างใด ดังต่อไปนี้

๗.๑ เงินสด

๗.๒ เช็คหรือตราพท์ที่ธนาคารเซ็นสั่งจ่าย ซึ่งเป็นเช็คหรือตราพท์ลงวันที่ที่ผู้ชนะหรือตราพท์นั้น ชำระต่อเจ้าหน้าที่ในวันทำสัญญา หรือก่อนวันนั้นไม่เกิน ๓ วันทำการ

๗.๓ หนังสือค้ำประกันของธนาคารภายในประเทศ ตามตัวอย่างที่คณะกรรมการนโยบายกำหนด ดังระบุในข้อ ๑.๔ (๒) หรือจะเป็นหนังสือค้ำประกันอิเล็กทรอนิกส์ตามวิธีการที่กรมบัญชีกลางกำหนด

๗.๔ หนังสือค้ำประกันของบริษัทเงินทุน หรือบริษัทเงินทุนหลักทรัพย์ที่ได้รับอนุญาตให้ประกอบกิจการเงินทุนเพื่อการพาณิชย์และประกอบธุรกิจค้ำประกันตามประกาศของธนาคารแห่งประเทศไทย ตามรายชื่อบริษัทเงินทุนที่ธนาคารแห่งประเทศไทยแจ้งเวียนให้ทราบ โดยอนุโลมให้ใช้ตามตัวอย่างหนังสือค้ำประกันของธนาคารที่คณะกรรมการนโยบายกำหนด ดังระบุในข้อ ๑.๔ (๒)

๗.๕ พันธบัตรรัฐบาลไทย

หลักประกันนี้จะคืนให้ โดยไม่มีดอกเบี้ยภายใน ๑๕ วันนับถัดจากวันที่ผู้ชนะการประกวดราคาอิเล็กทรอนิกส์ (ผู้รับจ้าง) พ้นจากข้อผูกพันตามสัญญาจ้างแล้ว

### ๘. ค่าจ้างและการจ่ายเงิน

เทศบาล จะจ่ายค่าจ้างซึ่งได้รวมภาษีมูลค่าเพิ่มตลอดจนภาษีอากรอื่น ๆ และค่าใช้จ่ายที่พึงด้วยแล้วโดยถือราคาเหมารวมเป็นเกณฑ์และกำหนดการจ่ายเงินเป็นจำนวน ๘ งวดดังนี้

งวดที่ ๑ เป็นจำนวนเงินในอัตราร้อยละ ๑๒ ของค่าจ้าง เมื่อผู้รับจ้างได้ปฏิบัติงานก่อสร้างเข็มพืดเหล็กพันทรายกันสนิม (Sandblast) พร้อมงานทาสี EPOXY และคานทับหลัง คสล. ความยาวประมาณ ๒๐.๐๐ เมตร ตามแบบรูปและรายการของเทศบาล ให้แล้วเสร็จภายใน ๔๐ วัน

งวดที่ ๒ เป็นจำนวนเงินในอัตราร้อยละ ๑๒ ของค่าจ้าง เมื่อผู้รับจ้างได้ปฏิบัติงานก่อสร้างเข็มพืดเหล็กพันทรายกันสนิม (Sandblast) พร้อมงานทาสี EPOXY และคานทับหลัง คสล. ความยาวประมาณ ๔๐.๐๐ เมตร (ต่อจากงวดที่ ๑) ตามแบบรูปและรายการของเทศบาล ให้แล้วเสร็จภายใน ๖๐ วัน

งวดที่ ๓ เป็นจำนวนเงินในอัตราร้อยละ ๑๒ ของค่าจ้าง เมื่อผู้รับจ้างได้ปฏิบัติงานก่อสร้างเข็มพืดเหล็กพันทรายกันสนิม (Sandblast) พร้อมงานทาสี EPOXY และคานทับหลัง คสล. ความยาวประมาณ ๖๐.๐๐ เมตร (ต่อจากงวดที่ ๒) ตามแบบรูปและรายการของเทศบาล ให้แล้วเสร็จภายใน ๘๐ วัน

งวดที่ ๔ เป็นจำนวนเงินในอัตราร้อยละ ๑๒ ของค่าจ้าง เมื่อผู้รับจ้างได้ปฏิบัติงานก่อสร้างเข็มพืดเหล็กพันทรายกันสนิม (Sandblast) พร้อมงานทาสี EPOXY และคานทับหลัง คสล. ความยาว

ประมาณ ๘๐.๐๐ เมตร (ต่อจากงวดที่ ๓) ตามแบบรูปและรายการของเทศบาล ให้แล้วเสร็จภายใน ๑๐๐ วัน  
งวดที่ ๕ เป็นจำนวนเงินในอัตราร้อยละ ๑๒ ของค่าจ้าง เมื่อผู้รับจ้างได้ปฏิบัติงาน  
ก่อสร้างเชื่อมพืดเหล็กพันทรายกันสนิม (Sandblast) พร้อมงานทาสี EPOXY และคานทับหลัง คสล. ความยาว  
ประมาณ ๑๐๐.๐๐ เมตร (ต่อจากงวดที่ ๔) ตามแบบรูปและรายการของเทศบาล ให้แล้วเสร็จภายใน ๑๒๐  
วัน

งวดที่ ๖ เป็นจำนวนเงินในอัตราร้อยละ ๑๒ ของค่าจ้าง เมื่อผู้รับจ้างได้ปฏิบัติงาน  
ก่อสร้างเชื่อมพืดเหล็กพันทรายกันสนิม (Sandblast) พร้อมงานทาสี EPOXY และคานทับหลัง คสล. ความยาว  
ประมาณ ๑๒๐.๐๐ เมตร (ต่อจากงวดที่ ๕) ตามแบบรูปและรายการของเทศบาล ให้แล้วเสร็จภายใน ๑๔๐  
วัน

งวดที่ ๗ เป็นจำนวนเงินในอัตราร้อยละ ๑๒ ของค่าจ้าง เมื่อผู้รับจ้างได้ปฏิบัติงาน  
ก่อสร้างเชื่อมพืดเหล็กพันทรายกันสนิม (Sandblast) พร้อมงานทาสี EPOXY และคานทับหลัง คสล. ความยาว  
ประมาณ ๑๔๐.๐๐ เมตร (ต่อจากงวดที่ ๖) ตามแบบรูปและรายการของเทศบาล ให้แล้วเสร็จภายใน ๑๖๐  
วัน

งวดสุดท้าย เป็นจำนวนเงินในอัตราร้อยละ ๑๖ ของค่าจ้าง เมื่อผู้รับจ้างได้ปฏิบัติงาน  
ก่อสร้างเชื่อมพืดเหล็กพันทรายกันสนิม (Sandblast) พร้อมงานทาสี EPOXY และคานทับหลัง คสล. ความยาว  
รวมประมาณ ๑๗๕.๐๐ เมตร แล้วเสร็จทั้งหมด ตามแบบรูปและรายการของเทศบาล และปฏิบัติงานอื่นๆ  
ทั้งหมดให้แล้วเสร็จเรียบร้อยตามสัญญา รวมทั้งทำสถานที่ก่อสร้างให้สะอาดเรียบร้อย

#### ๙. อัตราค่าปรับ

ค่าปรับตามสัญญาจ้างแนบท้ายเอกสารประกวดราคาอิเล็กทรอนิกส์นี้ หรือข้อตกลงจ้าง  
เป็นหนังสือจะกำหนด ดังนี้

๙.๑ กรณีที่ผู้รับจ้างนำงานที่รับจ้างไปจ้างช่วงให้ผู้อื่นทำอีกทอดหนึ่งโดยไม่ได้รับ  
อนุญาตจากเทศบาล จะกำหนดค่าปรับสำหรับการฝ่าฝืนดังกล่าวเป็นจำนวนร้อยละ ๑๐ ของวงเงินของงานจ้าง  
ช่วงนั้น

๙.๒ กรณีที่ผู้รับจ้างปฏิบัติผิดสัญญาจ้างก่อสร้าง นอกเหนือจากข้อ ๙.๑ จะกำหนด  
ค่าปรับเป็นรายวันเป็นจำนวนเงินตายตัวในอัตราร้อยละ ๐.๒๕ ของราคางานจ้าง

#### ๑๐. การรับประกันความชำรุดบกพร่อง

ผู้ชนะการประกวดราคาอิเล็กทรอนิกส์ซึ่งได้ทำสัญญาจ้าง ตามแบบ ดังระบุในข้อ ๑.๓  
หรือข้อตกลงจ้างเป็นหนังสือแล้วแต่กรณี จะต้องรับประกันความชำรุดบกพร่องของงานจ้างที่เกิดขึ้นภายใน  
ระยะเวลา ไม่น้อยกว่า ๒ ปี นับถัดจากวันที่เทศบาลได้รับมอบงาน โดยต้องบริหารจัดการซ่อมแซมแก้ไขให้ใช้  
การได้ดีดังเดิมภายใน ๑๕ วัน นับถัดจากวันที่ได้รับแจ้งความชำรุดบกพร่อง

#### ๑๑. ข้อสงวนสิทธิ์ในการยื่นข้อเสนอและอื่น ๆ

๑๑.๑ เงินค่าจ้างสำหรับงานจ้างครั้งนี้ ได้มาจากเงินงบประมาณประจำปี พ.ศ. ๒๕๖๙  
การลงนามในสัญญาจะกระทำต่อเมื่อ เทศบาลได้รับอนุมัติเงิน ค่าก่อสร้างจาก

เงินงบประมาณประจำปี พ.ศ. ๒๕๖๙

๑๑.๒ เมื่อเทศบาลได้คัดเลือกผู้ยื่นข้อเสนอรายใดให้เป็นผู้รับจ้าง และได้ตกลงจ้าง ตามการประกวดราคาอิเล็กทรอนิกส์แล้ว ถ้าผู้รับจ้างจะต้องส่งหรือนำสิ่งของมาเพื่องานจ้างดังกล่าวเข้ามาจากต่างประเทศ และของนั้นต้องนำเข้ามาโดยทางเรือในเส้นทางที่มีเรือไทยเดินอยู่ และสามารถให้บริการรับขนได้ตามที่รัฐมนตรีว่าการกระทรวงคมนาคมประกาศกำหนด ผู้ยื่นข้อเสนอซึ่งเป็นผู้รับจ้างจะต้องปฏิบัติตามกฎหมายว่าด้วยการส่งเสริมการพาณิชย์ ดังนี้

(๑) แจกการส่งหรือนำสิ่งของดังกล่าวเข้ามาจากต่างประเทศต่อกรมเจ้าท่า ภายใน ๗ วัน นับตั้งแต่วันที่ผู้รับจ้างส่งหรือซื้อของจากต่างประเทศ เว้นแต่เป็นของที่รัฐมนตรีว่าการกระทรวงคมนาคมประกาศยกเว้นให้บรรทุกโดยเรืออื่นได้

(๒) จัดการให้สิ่งของดังกล่าวบรรทุกโดยเรือไทย หรือเรือที่มีสิทธิเช่นเดียวกับเรือไทยจากต่างประเทศมายังประเทศไทย เว้นแต่จะได้รับอนุญาตจากกรมเจ้าท่า ให้บรรทุกสิ่งของนั้น โดยเรืออื่น ที่มีใช้เรือไทย ซึ่งจะต้องได้รับอนุญาตเช่นนั้นก่อนบรรทุกของลงเรืออื่น หรือเป็นของที่รัฐมนตรีว่าการกระทรวงคมนาคมประกาศยกเว้นให้บรรทุกโดยเรืออื่น

(๓) ในกรณีที่ไม่ปฏิบัติตาม (๑) หรือ (๒) ผู้รับจ้างจะต้องรับผิดชอบตามกฎหมายว่าด้วยการส่งเสริมการพาณิชย์

๑๑.๓ ผู้ยื่นข้อเสนอซึ่งเทศบาลได้คัดเลือกแล้ว ไม่ไปทำสัญญาหรือข้อตกลงจ้างเป็นหนังสือภายในเวลาที่กำหนดดังระบุไว้ในข้อ ๗ เทศบาลจะริบหลักประกันการยื่นข้อเสนอ หรือเรียกจากผู้ยื่นข้อเสนอค่าประกัน การยื่นข้อเสนอทันที และอาจพิจารณาเรียกชดเชยความเสียหายอื่น (ถ้ามี) รวมทั้งจะพิจารณาให้เป็นผู้ที่จ้าง ตามระเบียบกระทรวงการคลังว่าด้วยการจัดซื้อจัดจ้างและการบริหารพัสดุภาครัฐ

๑๑.๔ เทศบาลสงวนสิทธิ์ที่จะแก้ไขเพิ่มเติมเงื่อนไข หรือข้อกำหนดในแบบสัญญาหรือข้อตกลงจ้างเป็นหนังสือให้เป็นไปตามความเห็นของสำนักงานอัยการสูงสุด (ถ้ามี)

๑๑.๕ ในกรณีที่เอกสารแนบท้ายเอกสารประกวดราคาอิเล็กทรอนิกส์นี้ มีความขัดหรือแย้งกันผู้ยื่นข้อเสนอจะต้องปฏิบัติตามคำวินิจฉัยของเทศบาล คำวินิจฉัยดังกล่าวให้ถือเป็นที่สุด และ ผู้ยื่นข้อเสนอไม่มีสิทธิเรียกร้องค่าใช้จ่ายใดๆ เพิ่มเติม

๑๑.๖ เทศบาล อาจประกาศยกเลิกการจัดจ้างในกรณีต่อไปนี้ได้ โดยที่ผู้ยื่นข้อเสนอจะเรียกร้องค่าเสียหายใดๆ จากเทศบาลไม่ได้

(๑) เทศบาลไม่ได้รับการจัดสรรเงินที่จะใช้ในการจัดจ้างหรือได้รับจัดสรรแต่ไม่เพียงพอที่จะทำการจัดจ้างครั้งนี้ต่อไป

(๒) มีการกระทำที่เข้าลักษณะผู้ยื่นข้อเสนอที่ชนะการจัดจ้างหรือที่ได้รับการคัดเลือกมี ผลประโยชน์ร่วมกัน หรือมีส่วนได้เสียกับผู้ยื่นข้อเสนอรายอื่น หรือขัดขวางการแข่งขันอย่างเป็นธรรมหรือสมยอมกันกับผู้ยื่นข้อเสนอรายอื่น หรือเจ้าหน้าที่ในการเสนอราคา หรือสื่อว่ากระทำการทุจริตอื่นใดในการเสนอราคา

(๓) การทำการจัดจ้างครั้งนี้ต่อไปอาจก่อให้เกิดความเสียหายแก่เทศบาล หรือ

กระทบต่อประโยชน์สาธารณะ

(๔) กรณีอื่นในทำนองเดียวกับ (๑) (๒) หรือ (๓) ตามที่กำหนดในกฎกระทรวง ซึ่งออกตามความในกฎหมายว่าด้วยการจัดซื้อจัดจ้างและการบริหารพัสดุภาครัฐ

๑๑.๗ ผู้ยื่นข้อเสนอจะต้องเลือกช่องทางการอุทธรณ์และช่องทางการรับหนังสือแจ้งตอบผลการพิจารณาอุทธรณ์ไว้ตั้งแต่ขั้นตอนการยื่นข้อเสนอ และหากผู้ยื่นข้อเสนอมีความประสงค์ที่จะอุทธรณ์ผลการประกาศผู้ชนะการจัดซื้อจัดจ้าง จะต้องยื่นอุทธรณ์และรับหนังสือแจ้งตอบการพิจารณาอุทธรณ์ผ่านช่องทางที่ได้เลือกไว้เท่านั้น

#### ๑๒. การปรับราคาค่างานก่อสร้าง

การปรับราคาค่างานก่อสร้างตามสูตรการปรับราคาดังระบุในข้อ ๑.๕ จะนำมาใช้ในกรณีที่ ค่างานก่อสร้างลดลงหรือเพิ่มขึ้น โดยวิธีการต่อไปนี้

ตามเงื่อนไข หลักเกณฑ์ สูตรและวิธีคำนวณที่ใช้กับสัญญาแบบปรับราคาได้ตามมติ คณะรัฐมนตรีเมื่อวันที่ ๒๒ สิงหาคม ๒๕๓๒ เรื่อง การพิจารณาช่วยเหลือผู้ประกอบการอาชีพงานก่อสร้าง ตามหนังสือสำนักเลขาธิการคณะรัฐมนตรี ที่ นร ๐๒๐๓/ว ๑๐๙ ลงวันที่ ๒๔ สิงหาคม ๒๕๓๒

สูตรการปรับราคา (สูตรค่า K) จะต้องคงที่ที่ระดับที่กำหนดไว้ในวันแล้วเสร็จตามที่กำหนดไว้ในสัญญา หรือภายในระยะเวลาที่เทศบาลได้ขยายออกไป โดยจะใช้สูตรของทางราชการที่ได้ระบุในข้อ ๑.๕

#### ๑๓. มาตรฐานฝีมือช่าง

เมื่อเทศบาลได้คัดเลือกผู้ยื่นข้อเสนอรายใดให้เป็นผู้รับจ้างและได้ตกลงจ้างก่อสร้าง ตามประกาศนี้แล้วผู้ยื่นข้อเสนอจะต้องตกลงว่าในการปฏิบัติงานก่อสร้างดังกล่าว ผู้ยื่นข้อเสนอจะต้องมีและใช้ผู้มีวุฒิบัตรระดับ ปวส. หรือเทียบเท่าจากสถาบันการศึกษาที่ ก.พ. รับรองให้เข้ารับราชการได้ ในอัตราไม่ต่ำกว่าร้อยละ ๑๐ ของแต่ละสาขาช่างแต่ละต้องมีจำนวนช่างอย่างน้อย ๑ คน ในแต่ละสาขาช่าง ดังต่อไปนี้

๑๓.๑ สาขาช่างก่อสร้าง หรือช่างโยธา หรือช่างสำรวจ

#### ๑๔. การปฏิบัติตามกฎหมายและระเบียบ

ในระหว่างระยะเวลาการก่อสร้าง ผู้ยื่นข้อเสนอที่ได้รับการคัดเลือกให้เป็นผู้รับจ้างต้องปฏิบัติตามหลักเกณฑ์ที่กฎหมายและระเบียบได้กำหนดไว้โดยเคร่งครัด

#### ๑๕. การประเมินผลการปฏิบัติงานของผู้ประกอบการ

เทศบาล สามารถนำผลการปฏิบัติงานแล้วเสร็จตามสัญญาของผู้ยื่นข้อเสนอที่ได้รับการคัดเลือกให้ เป็นผู้รับจ้างเพื่อนำมาประเมินผลการปฏิบัติงานของผู้ประกอบการ

ทั้งนี้ หากผู้ยื่นข้อเสนอที่ได้รับการคัดเลือกไม่ผ่านเกณฑ์ที่กำหนดจะถูกระงับการยื่นข้อเสนอหรือทำสัญญากับเทศบาล ไว้ชั่วคราว





# บันทึกข้อความ

ส่วนราชการ ส่วนควบคุมการก่อสร้าง สำนักช่าง โทร.๘๑๗

ที่ สข๒ /๒๕๖๙

วันที่ ๒๐ มกราคม ๒๕๖๙

เรื่อง ขอรับความเห็นชอบการจัดทำรายละเอียดขอบเขตของงาน (Terms of Reference:TOR)

โครงการปรับปรุงเขื่อน คสล. คลองบางพูด บริเวณซอยเลี้ยงเมือง - ปากเกร็ด ๒๖ (ส่วนที่เหลือ)

เรียน นายกเทศมนตรี ปลัดเทศบาล ผู้อำนวยการสำนักช่าง

ตามคำสั่งเทศบาลนครปากเกร็ด ที่ ๒๓๐๑/๒๕๖๘ ลงวันที่ ๒๙ ธันวาคม ๒๕๖๘ เรื่อง แต่งตั้งคณะกรรมการจัดทำร่างรายละเอียดขอบเขตของงาน (Terms of Reference:TOR) โครงการปรับปรุงเขื่อน คสล. คลองบางพูด บริเวณซอยเลี้ยงเมือง - ปากเกร็ด ๒๖ (ส่วนที่เหลือ) โดยให้ดำเนินการจัดทำรายละเอียดขอบเขตของงาน (Terms of Reference:TOR) โครงการดังกล่าว ให้มีประสิทธิภาพและเกิดประโยชน์สูงสุดแก่ทางราชการ นั้น

คณะกรรมการดำเนินการจัดทำรายละเอียดขอบเขตของงาน (Terms of Reference:TOR) โครงการดังกล่าว เรียบร้อยแล้ว จึงขอรับความเห็นชอบดำเนินการจัดทำรายละเอียดขอบเขตของงานงาน (Terms of Reference:TOR) โครงการดังกล่าว เพื่อให้ประกอบและเป็นข้อกำหนดในการดำเนินการจัดซื้อจัดจ้างตามระเบียบ ฯ ต่อไป

จึงเรียนมาเพื่อโปรดพิจารณาให้ความเห็นชอบ

(ลงชื่อ)

ประธานกรรมการ

(นายวิศว์ ชัยรุ่งเรือง)

ผู้อำนวยการส่วนควบคุมการก่อสร้าง

(ลงชื่อ)

กรรมการ

(นายเจน จ่าลองราช)

หัวหน้าฝ่ายวิศวกรรมโยธา

(ลงชื่อ)

กรรมการ/เลขานุการ

(นายวิตนา จันทร์แจ่ม)

นายช่างโยธาชำนาญงาน

เห็นชอบ

(นายวิชัย บรรดาศักดิ์)

นายกเทศมนตรีนครปากเกร็ด

(นายนพกร ทวีงพราย)

ผู้อำนวยการสำนักช่าง

๒๐ ม.ค. ๒๕๖๙

(นางปริญดา เขาว่องรัมย์)

รองปลัดเทศบาล รักษาการแทน

ปลัดเทศบาลนครปากเกร็ด

๒๐ ม.ค. ๒๕๖๙

(นายนพกร ทวีงพราย)

ผู้อำนวยการสำนักช่าง

รักษาการแทนรองปลัดเทศบาล

๒๐ ม.ค. ๒๕๖๙

ขอบเขตงาน (Terms of Reference : TOR )

โครงการปรับปรุงเขื่อน คสล. คลองบางพูด บริเวณซอยเลี้ยงเมือง - ปากเกร็ด ๒๖ (ส่วนที่เหลือ)

๑. ความเป็นมา

สืบเนื่องจากเทศบาลนครปากเกร็ด ได้ตรวจสอบทรัพย์สินที่อยู่ในความรับผิดชอบแล้วพบว่าเขื่อน คสล. คลองบางพูด บริเวณซอยเลี้ยงเมือง - ปากเกร็ด ๒๖ (ส่วนที่เหลือ) มีความชำรุดเนื่องจากมีระยะเวลาใช้งานมานาน อาจส่งผลกระทบต่อความมั่นคงแข็งแรงของเขื่อนได้ ดังนั้น เทศบาลนครปากเกร็ดจึงมีความประสงค์ที่จะดำเนินการ โครงการปรับปรุงเขื่อน คสล. คลองบางพูด บริเวณซอยเลี้ยงเมือง - ปากเกร็ด ๒๖ (ส่วนที่เหลือ) ตำบลบางพูด อำเภอปากเกร็ด จังหวัดนนทบุรี ซึ่งโครงการก่อสร้างปรับปรุงดังกล่าวเป็นโครงการที่ดำเนินการต่อเนื่องจากโครงการปรับปรุงเขื่อน คสล. คลองบางพูด บริเวณซอยเลี้ยงเมือง - ปากเกร็ด ๒๖ (เดิม) เพื่อให้เกิดความปลอดภัยของประชาชนที่พักอาศัยและใช้พื้นที่บริเวณดังกล่าว จำเป็นต้องดำเนินการซ่อมแซมเขื่อนบริเวณดังกล่าวให้มีความมั่นคงแข็งแรง เป็นตามภารกิจหน้าที่ความรับผิดชอบของเทศบาลนครปากเกร็ด

เทศบาลนครปากเกร็ด ได้รับอนุมัติงบประมาณรายจ่ายประจำปีงบประมาณ พ.ศ.๒๕๖๙ แผนงานอุตสาหกรรมและการโยธา งานก่อสร้าง งบลงทุน หมวดค่าที่ดินและสิ่งก่อสร้าง ประเภทค่าปรับปรุงที่ดินและสิ่งก่อสร้าง เพื่อดำเนินโครงการปรับปรุงเขื่อน คสล. คลองบางพูด บริเวณซอยเลี้ยงเมือง - ปากเกร็ด ๒๖ (ส่วนที่เหลือ) งบประมาณ ๑๐,๖๕๐,๐๐๐.๐๐ บาท (สิบล้านหกแสนห้าหมื่นบาทถ้วน) เพื่อจ่ายเป็นค่าปรับปรุงเขื่อน คสล. ความยาวประมาณ ๑๗๕.๐๐ ม. ตามประมาณการงานก่อสร้าง และตามแบบแปลนที่เทศบาลนครปากเกร็ดกำหนด ตามแผนพัฒนาท้องถิ่น (พ.ศ.๒๕๖๖-๒๕๗๐) เพิ่มเติม ครั้งที่ ๑/๒๕๖๘ หน้าที่ ๘๔ ลำดับที่ ๑

๒. วัตถุประสงค์

๒.๑ เพื่อบำรุงรักษาและปรับปรุงที่ดินและสิ่งก่อสร้างในความรับผิดชอบให้อยู่ในสภาพที่แข็งแรง ปลอดภัย สามารถให้บริการได้อย่างมีประสิทธิภาพ

๒.๒ เพื่อให้มีพื้นที่ในการปฏิบัติงานและบริการประชาชนได้อย่างสะดวกและมีประสิทธิภาพ

๓. คุณสมบัติของผู้ยื่นข้อเสนอ

๓.๑ มีความสามารถตามกฎหมาย

๓.๒ ไม่เป็นบุคคลล้มละลาย

๓.๓ ไม่อยู่ระหว่างเลิกกิจการ

๓.๔ ไม่เป็นบุคคลซึ่งอยู่ระหว่างถูกระงับการยื่นข้อเสนอหรือทำสัญญากับหน่วยงานของรัฐไว้ชั่วคราวเนื่องจากเป็นผู้ที่ไม่ผ่านเกณฑ์การประเมินผลการปฏิบัติงานของผู้ประกอบการตามระเบียบที่รัฐมนตรีว่าการกระทรวงการคลังกำหนดตามที่ประกาศเผยแพร่ในระบบเครือข่ายสารสนเทศของกรมบัญชีกลาง

๓.๕ ไม่เป็นบุคคลซึ่งถูกระงับชื่อไว้ในบัญชีรายชื่อผู้ทำงานและได้แจ้งเวียนชื่อให้เป็นผู้ทำงานของหน่วยงานของรัฐในระบบเครือข่ายสารสนเทศของกรมบัญชีกลาง ซึ่งรวมถึงนิติบุคคลที่ผู้ทำงานเป็นหุ้นส่วนผู้จัดการ กรรมการผู้จัดการ ผู้บริหาร ผู้มีอำนาจในการดำเนินงานในกิจการของนิติบุคคลนั้นด้วย

๓.๖ มีคุณสมบัติและไม่มีลักษณะต้องห้ามตามที่คณะกรรมการนโยบายการจัดซื้อจัดจ้างและการบริหารพัสดุภาครัฐกำหนดในราชกิจจานุเบกษา

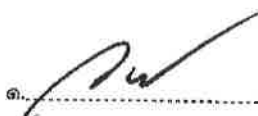
๑.  ประธานฯ

๒.  กรรมการ

๓.  กรรมการ/เลขานุการ

๓.๗ เป็นนิติบุคคลผู้มีอาชีพรับจ้างงานที่ประกวดราคาอิเล็กทรอนิกส์ดังกล่าว

๓.๘ ไม่เป็นผู้มีผลประโยชน์ร่วมกันกับผู้ยื่นข้อเสนอรายอื่นที่เข้ายื่นข้อเสนอให้แก่เทศบาลนครปากเกร็ด ณ วันประกาศประกวดราคาอิเล็กทรอนิกส์ หรือไม่เป็นผู้กระทำการอันเป็นการขัดขวางการแข่งขันราคาอย่างเป็นธรรม ในการประกวดราคาอิเล็กทรอนิกส์ครั้งนี้

๓.๙ ไม่เป็นผู้ได้รับเอกสิทธิ์หรือความคุ้มกัน ซึ่งอาจปฏิเสธไม่ยอมขึ้นศาลไทย เว้นแต่รัฐบาลของผู้ยื่นข้อเสนอได้มีคำสั่งให้สละเอกสิทธิ์และความคุ้มกันเช่นนั้น

๓.๑๐ เป็นผู้ยื่นข้อเสนอที่ขึ้นทะเบียนผู้ประกอบการงานก่อสร้าง สาขางานชลประทาน ไม่น้อยกว่าชั้น...๕...ประเภทหลักเกณฑ์ทั่วไป ไว้กับกรมบัญชีกลาง

โดยกำหนดสัดส่วนของราคางานก่อสร้าง จำนวน ๑๐,๖๕๐,๐๐๐.๐๐ บาท (สิบล้านหกแสนห้าหมื่นบาทถ้วน) และสัดส่วน ๑๐๐% ตามราคางานก่อสร้าง

๓.๑๑ ผู้ยื่นข้อเสนอต้องมีผลงานก่อสร้างประเภทเดียวกันกับงานที่ประกวดราคาจ้างก่อสร้าง และต้องเป็นงานของผู้รับจ้างในสัญญาเดียว ๕,๓๒๕,๐๐๐.๐๐ บาท (ห้าล้านสามแสนสองหมื่นห้าพันบาทถ้วน) และเป็นผลงานที่เป็นคู่สัญญาโดยตรงกับหน่วยงานของรัฐ หรือหน่วยงานเอกชนที่เทศบาลนครปากเกร็ดเชื่อถือ

๓.๑๒ กิจการร่วมค้าที่ยื่นข้อเสนอในรูปแบบของ "กิจการร่วมค้า" ต้องมีคุณสมบัติ ดังนี้  
กรณีที่ข้อตกลงระหว่างผู้เข้าร่วมค้ากำหนดให้ผู้เข้าร่วมค้ารายใดรายหนึ่งเป็นผู้เข้าร่วมค้าหลัก  
ข้อตกลงระหว่างผู้เข้าร่วมค้าจะต้องมีการกำหนดสัดส่วนหน้าที่และความรับผิดชอบในปริมาณงาน สิ่งของหรือมูลค่าตามสัญญาของผู้เข้าร่วมค้าหลักมากกว่าผู้เข้าร่วมค้ารายอื่นทุกราย

กรณีที่ข้อตกลงระหว่างผู้เข้าร่วมค้ากำหนดให้ผู้เข้าร่วมค้ารายใดรายหนึ่งเป็นผู้เข้าร่วมค้าหลัก  
กิจการร่วมค่านั้นต้องใช้ผลงานของผู้เข้าร่วมค้าหลักรายเดียวเป็นผลงานของกิจการร่วมค้าที่ยื่นข้อเสนอ

สำหรับข้อตกลงระหว่างผู้เข้าร่วมค้าที่ไม่ได้กำหนดให้ผู้เข้าร่วมค้ารายใดเป็นผู้เข้าร่วมค้าหลัก  
ผู้เข้าร่วมค้าทุกรายจะต้องมีคุณสมบัติครบถ้วนตามเงื่อนไขที่กำหนดไว้ในเอกสารเชิญชวน

กรณีที่ข้อตกลงระหว่างผู้เข้าร่วมค้ากำหนดให้มีการมอบหมายผู้เข้าร่วมค้ารายใดรายหนึ่งเป็นผู้ยื่นข้อเสนอ  
ในนามกิจการร่วมค้า การยื่นข้อเสนอดังกล่าวต้องมีหนังสือมอบอำนาจ

สำหรับข้อตกลงระหว่างผู้เข้าร่วมค้าที่ไม่ได้กำหนดให้ผู้เข้าร่วมค้ารายใดเป็นผู้ยื่นข้อเสนอ  
ผู้เข้าร่วมค้าทุกรายจะต้องลงลายมือชื่อในหนังสือมอบอำนาจให้ผู้เข้าร่วมค้ารายใดรายหนึ่งเป็นผู้ยื่นข้อเสนอ  
ในนามกิจการร่วมค้า

๓.๑๓ ผู้ยื่นข้อเสนอต้องลงทะเบียนในระบบจัดซื้อจัดจ้างภาครัฐด้วยอิเล็กทรอนิกส์ (Electronic Government Procurement : e - GP) ของกรมบัญชีกลาง

๓.๑๔ ผู้ยื่นเสนอต้องมีมูลค่าสุทธิของกิจการ ดังนี้

(๑) กรณีผู้ยื่นข้อเสนอเป็นนิติบุคคลที่จัดตั้งขึ้นตามกฎหมายไทย หรือเป็นนิติบุคคลที่จัดตั้งขึ้นตามกฎหมายของต่างประเทศซึ่งได้จดทะเบียนเกินกว่า ๑ ปี ต้องมีมูลค่าสุทธิของกิจการ จากผลต่างระหว่างสินทรัพย์สุทธิหักด้วยหนี้สินสุทธิ ที่ปรากฏในงบแสดงฐานะการเงินที่มีการตรวจรับรองแล้ว ซึ่งจะต้องแสดงค่าเป็นบวก ๑ ปีสุดท้ายก่อนวันยื่นข้อเสนอ

๑.  ประธานฯ

๒.  กรรมการ

๓.  กรรมการ/เลขานุการ

(๒) กรณีผู้ยื่นข้อเสนอเป็นนิติบุคคลที่จัดตั้งขึ้นตามกฎหมายไทยซึ่งยังไม่มีกิจการรายงานงบแสดงฐานะการเงินกับกรมพัฒนาธุรกิจการค้า ให้พิจารณาการกำหนดมูลค่าของทุนจดทะเบียน โดยผู้ยื่นข้อเสนอจะต้องมีทุนจดทะเบียนที่เรียกชำระมูลค่าหุ้นแล้ว ณ วันที่ยื่นข้อเสนอ ไม่ต่ำกว่า ๑ ล้านบาท หรือเป็นนิติบุคคลที่จัดตั้งขึ้นตามกฎหมายของต่างประเทศซึ่งยังไม่มีรายงานงบแสดงฐานะการเงิน ให้พิจารณาการกำหนดมูลค่าของทุนจดทะเบียน โดยผู้ยื่นข้อเสนอจะต้องมีทุนจดทะเบียนที่เรียกชำระมูลค่าหุ้นแล้ว ณ วันที่ยื่นข้อเสนอ คือ มูลค่าการจัดซื้อจัดจ้างเกิน ๖๐ ล้านบาท แต่ไม่เกิน ๑๕๐ ล้านบาท ต้องมีทุนจดทะเบียนไม่ต่ำกว่า ๒๐ ล้านบาท

(๓) สำหรับการจัดซื้อจัดจ้างครั้งหนึ่งที่มีวงเงินเกิน ๕๐๐,๐๐๐ บาท ขึ้นไป กรณีผู้ยื่นข้อเสนอเป็นบุคคลธรรมดาที่ถือสัญชาติไทย หรือบุคคลธรรมดาที่มีได้ถือสัญชาติไทย โดยพิจารณาจากหนังสือรับรองบัญชีเงินฝากไม่เกิน ๙๐ วันก่อนวันยื่นข้อเสนอ โดยต้องมีเงินฝากคงเหลือในบัญชีธนาคารเป็นมูลค่า ๑ ใน ๔ ของมูลค่างบประมาณของโครงการหรือรายการที่ยื่นข้อเสนอในแต่ละครั้ง และหากเป็นผู้ชนะการจัดซื้อจัดจ้างหรือเป็นผู้ได้รับการคัดเลือกจะต้องแสดงหนังสือรับรองบัญชีเงินฝากที่มีมูลค่าดังกล่าวอีกครั้งหนึ่งในวันลงนามในสัญญา

(๔) กรณีที่ผู้ยื่นข้อเสนอไม่มีมูลค่าสุทธิของกิจการหรือทุนจดทะเบียน หรือมีแต่ไม่เพียงพอที่จะเข้ายื่นข้อเสนอ ผู้ยื่นข้อเสนอสามารถขอวงเงินสินเชื่อ โดยต้องมีวงเงินสินเชื่อ ๑ ใน ๔ ของมูลค่างบประมาณของโครงการหรือรายการที่ยื่นข้อเสนอในแต่ละครั้ง (สินเชื่อที่ธนาคารภายในประเทศ หรือบริษัทเงินทุนหรือบริษัทเงินทุนหลักทรัพย์ที่ได้รับอนุญาตให้ประกอบกิจการเงินทุนเพื่อการพาณิชย์ และประกอบธุรกิจค้าประกันตามประกาศของธนาคารแห่งประเทศไทย ตามรายชื่อบริษัทเงินทุนที่ธนาคารแห่งประเทศไทยแจ้งเวียนให้ทราบ หรือเป็นสินเชื่อที่ธนาคารต่างประเทศหรือบริษัทเงินทุนหรือบริษัทเงินทุนหลักทรัพย์ที่ได้รับอนุญาตให้ประกอบกิจการเงินทุนเพื่อการพาณิชย์และประกอบธุรกิจค้าประกันตามประกาศของธนาคารกลางต่างประเทศนั้น ตามรายชื่อบริษัทเงินทุนที่ธนาคารต่างประเทศนั้นแจ้งเวียนให้ทราบ โดยพิจารณาจากยอดเงินรวมของวงเงินสินเชื่อที่สำนักงานใหญ่รับรองหรือที่สำนักงานสาขารับรอง (กรณีได้รับมอบอำนาจจากสำนักงานใหญ่) ซึ่งออกให้แก่ผู้ยื่นข้อเสนอ นับถึงวันยื่นข้อเสนอไม่เกิน ๙๐ วัน

**หมายเหตุ** นิติบุคคลที่จัดตั้งขึ้นตามกฎหมายของต่างประเทศและบุคคลธรรมดา ที่มีได้ถือสัญชาติไทย เอกสารที่ใช้ในการยื่นข้อเสนอจะต้องผ่านการรับรองตามระเบียบกระทรวงการต่างประเทศ ว่าด้วยการรับรองเอกสาร พ.ศ.๒๕๓๙ และที่แก้ไขเพิ่มเติม กำหนด

(๕) กรณีตาม (๑)-(๔) ยกเว้นสำหรับกรณีดังต่อไปนี้

(๕.๑) กรณีที่ผู้ยื่นข้อเสนอเป็นหน่วยงานของรัฐ

(๕.๒) นิติบุคคลที่จัดตั้งขึ้นตามกฎหมายไทยที่อยู่ระหว่างการฟื้นฟูกิจการตาม

พระราชบัญญัติล้มละลาย (ฉบับที่ ๑๐) พ.ศ.๒๕๖๑

๔. รายละเอียดคุณลักษณะเฉพาะของพัสดุที่จะดำเนินการจัดซื้อหรือขอบเขตของงานที่จะดำเนินการจัดจ้างหรือแบบรูปารายการงานก่อสร้างที่จะดำเนินการจ้างก่อสร้าง (แล้วแต่กรณี) และเอกสารแนบท้ายอื่นๆ โดยจะดำเนินการปรับปรุงเขียน คสล. ความยาวประมาณ ๑๗๕.๐๐ ม. ตามประมาณการงานก่อสร้าง และตามแบบแปลนที่เทศบาลนครปากเกร็ดกำหนด ตามทะเบียนแบบเลขที่ กส.๙/๒๕๖๙ ลงวันที่ ๒ กรกฎาคม ๒๕๖๘

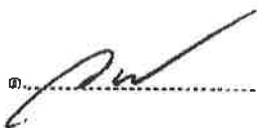
๑.  ประธานฯ

๒.  กรรมการ

๓.  กรรมการ/เลขานุการ

**๕. กำหนดเวลาส่งมอบพัสดุ**

ระยะเวลาส่งมอบพัสดุ ๑๘๐ วัน

**๖. หลักเกณฑ์ในการพิจารณาคัดเลือกข้อเสนอ**

การพิจารณาผลการยื่นข้อเสนอประกวดราคาอิเล็กทรอนิกส์ครั้งนี้ เทศบาลนครปากเกร็ด จะพิจารณาจากตัดสินโดยใช้หลักเกณฑ์ ราคา

**๗. วงเงินงบประมาณ/วงเงินที่รับจัดสรร**

งบประมาณ จำนวน ๑๐,๖๕๐,๐๐๐.๐๐ บาท (สิบล้านหกแสนห้าหมื่นบาทถ้วน)

**๘. งวดงานและการจ่ายเงิน**

โดยข้อกำหนดงานแล้วเสร็จ ๑๘๐ วัน และแบ่งงวดงานเป็น ๘ งวด ดังนี้

**งวดที่ ๑** กำหนดจ่ายเป็นจำนวนเงินร้อยละสิบสอง (๑๒) ของค่าก่อสร้างทั้งหมด เมื่อผู้รับจ้าง ได้ปฏิบัติงานก่อสร้างเชื่อมพืดเหล็กพันทรายกันสนิม (Sandblast) พร้อมงานทาสี EPOXY และคานทับหลัง คสล. ความยาวประมาณ ๒๐.๐๐ เมตร ตามแบบรูปและรายการของเทศบาล ให้แล้วเสร็จภายใน ๕๐ วัน นับถัดจากวันที่ลงนามในสัญญา

**งวดที่ ๒** กำหนดจ่ายเป็นจำนวนเงินร้อยละสิบสอง (๑๒) ของค่าก่อสร้างทั้งหมด เมื่อผู้รับจ้าง ได้ปฏิบัติงานก่อสร้างเชื่อมพืดเหล็กพันทรายกันสนิม (Sandblast) พร้อมงานทาสี EPOXY และคานทับหลัง คสล. ความยาวประมาณ ๕๐.๐๐ เมตร (ต่อจากงวดที่ ๑) ตามแบบรูปและรายการของเทศบาล ให้แล้วเสร็จภายใน ๖๐ วัน นับถัดจากวันที่ลงนามในสัญญา

**งวดที่ ๓** กำหนดจ่ายเป็นจำนวนเงินร้อยละสิบสอง (๑๒) ของค่าก่อสร้างทั้งหมด เมื่อผู้รับจ้าง ได้ปฏิบัติงานก่อสร้างเชื่อมพืดเหล็กพันทรายกันสนิม (Sandblast) พร้อมงานทาสี EPOXY และคานทับหลัง คสล. ความยาวประมาณ ๖๐.๐๐ เมตร (ต่อจากงวดที่ ๒) ตามแบบรูปและรายการของเทศบาล ให้แล้วเสร็จภายใน ๘๐ วัน นับถัดจากวันที่ลงนามในสัญญา

**งวดที่ ๔** กำหนดจ่ายเป็นจำนวนเงินร้อยละสิบสอง (๑๒) ของค่าก่อสร้างทั้งหมด เมื่อผู้รับจ้าง ได้ปฏิบัติงานก่อสร้างเชื่อมพืดเหล็กพันทรายกันสนิม (Sandblast) พร้อมงานทาสี EPOXY และคานทับหลัง คสล. ความยาวประมาณ ๘๐.๐๐ เมตร (ต่อจากงวดที่ ๓) ตามแบบรูปและรายการของเทศบาล ให้แล้วเสร็จภายใน ๑๐๐ วัน นับถัดจากวันที่ลงนามในสัญญา

**งวดที่ ๕** กำหนดจ่ายเป็นจำนวนเงินร้อยละสิบสอง (๑๒) ของค่าก่อสร้างทั้งหมด เมื่อผู้รับจ้าง ได้ปฏิบัติงานก่อสร้างเชื่อมพืดเหล็กพันทรายกันสนิม (Sandblast) พร้อมงานทาสี EPOXY และคานทับหลัง คสล. ความยาวประมาณ ๑๐๐.๐๐ เมตร (ต่อจากงวดที่ ๔) ตามแบบรูปและรายการของเทศบาล ให้แล้วเสร็จภายใน ๑๒๐ วัน นับถัดจากวันที่ลงนามในสัญญา

**งวดที่ ๖** กำหนดจ่ายเป็นจำนวนเงินร้อยละสิบสอง (๑๒) ของค่าก่อสร้างทั้งหมด เมื่อผู้รับจ้าง ได้ปฏิบัติงานก่อสร้างเชื่อมพืดเหล็กพันทรายกันสนิม (Sandblast) พร้อมงานทาสี EPOXY และคานทับหลัง คสล. ความยาวประมาณ ๑๒๐.๐๐ เมตร (ต่อจากงวดที่ ๕) ตามแบบรูปและรายการของเทศบาล ให้แล้วเสร็จภายใน ๑๕๐ วัน นับถัดจากวันที่ลงนามในสัญญา

๑.  ประธานฯ

๒.  กรรมการ

๓.  กรรมการ/เลขานุการ

งวดที่ ๗ กำหนดจ่ายเป็นจำนวนเงินร้อยละสิบสอง (๑๒) ของค่าก่อสร้างทั้งหมด เมื่อผู้รับจ้างได้ปฏิบัติงานก่อสร้างเชื่อมพืดเหล็กพันทรายกันสนิม (Sandblast) พร้อมงานทาสี EPOXY และคานทับหลัง คสล. ความยาวประมาณ ๑๔๐.๐๐ เมตร (ต่อจากงวดที่ ๖) ตามแบบรูปและรายการของเทศบาล ให้แล้วเสร็จภายใน ๑๖๐ วัน นับถัดจากวันที่ลงนามในสัญญา

งวดสุดท้าย กำหนดจ่ายเป็นจำนวนเงินร้อยละสิบหก (๑๖) ของค่าก่อสร้างทั้งหมด เมื่อผู้รับจ้างได้ปฏิบัติงานก่อสร้างเชื่อมพืดเหล็กพันทรายกันสนิม (Sandblast) พร้อมงานทาสี EPOXY และคานทับหลัง คสล. ความยาวรวมประมาณ ๑๗๕.๐๐ เมตร แล้วเสร็จทั้งหมด ตามแบบรูปและรายการของเทศบาล และปฏิบัติงานอื่นๆ ทั้งหมดให้แล้วเสร็จเรียบร้อยตามสัญญา รวมทั้งทำสถานที่ก่อสร้างให้สะอาดเรียบร้อย

๙. อัตราค่าปรับ

ค่าปรับตามสัญญาจ้างแนบท้ายเอกสารประกวดราคาอิเล็กทรอนิกส์นี้ หรือข้อตกลงจ้างเป็นหนังสือจะกำหนด ดังนี้

๙.๑ กรณีที่ผู้รับจ้างนำงานที่รับจ้างไปจ้างช่วงให้ผู้อื่นทำอีกทอดหนึ่งโดยไม่ได้รับอนุญาตจากเทศบาลนครปากเกร็ด จะกำหนดค่าปรับสำหรับการฝ่าฝืนดังกล่าวเป็นจำนวนร้อยละ ๑๐.๐๐ ของวงเงินของงานจ้างช่วงนั้น

๙.๒ กรณีที่ผู้รับจ้างปฏิบัติผิดสัญญาจ้างก่อสร้าง นอกเหนือจากข้อ ๙.๑ จะกำหนดค่าปรับเป็นรายวันเป็นจำนวนเงินตายตัวในอัตราร้อยละ ๐.๒๕ ของราคางานจ้าง

๑๐. การกำหนดระยะเวลารับประกันความชำรุดบกพร่อง (ถ้ามี)

ผู้ชนะการประกวดราคาอิเล็กทรอนิกส์ซึ่งได้ทำสัญญาจ้าง ตามแบบ ดังระบุในข้อ ๑.๓ หรือข้อตกลงจ้างเป็นหนังสือแล้วแต่กรณี จะต้องรับประกันความชำรุดบกพร่องของงานจ้างที่เกิดขึ้นภายในระยะเวลาไม่น้อยกว่า ๒ ปี นับถัดจากวันที่เทศบาลนครปากเกร็ดได้รับมอบงาน โดยต้องรีบจัดการซ่อมแซมแก้ไขให้ใช้การได้ดีดังเดิมภายใน ๑๕ วัน นับถัดจากวันที่ได้รับแจ้งความชำรุดบกพร่อง

๑๑. มาตรฐานฝีมือช่าง

ประกาศนียบัตรวิชาชีพชั้นสูง (ปวส.) สาขาช่างก่อสร้าง หรือช่างโยธา หรือช่างสำรวจ

๑๒. สูตรการปรับราคา

ตามประมวลมติคณะรัฐมนตรีกำหนดเงื่อนไข หลักเกณฑ์ ประเภทงานก่อสร้าง สูตรและวิธีการคำนวณที่ใช้กับสัญญาแบบปรับราคาได้ (ค่า K) ในการพิจารณาเพิ่มหรือลดราคาค่างานก่อสร้างให้คำนวณตามสูตร ดังนี้

- P = (Po) x (K)
- กำหนดให้ P = ราคาค่างานต่อหน่วยหรือราคาค่างานเป็นงวดที่จะต้องจ่ายให้ผู้รับจ้าง
- Po = ราคาค่างานต่อหน่วยที่ผู้รับจ้างประมูลได้ หรือราคาค่างานเป็นงวดซึ่งระบุไว้ในสัญญาแล้วแต่กรณี
- K = ESCALATION FACTOR ที่หักด้วย 4 % เมื่อต้องเพิ่มค่างานหรือบวกเพิ่ม 4 % เมื่อต้องเรียกค่างานคืน

๑.  ประธานฯ      ๒.  กรรมการ      ๓.  กรรมการ/เลขานุการ

ESCALATION FACTOR	K	หาได้จากสูตร ซึ่งแบ่งตามประเภทและลักษณะงานดังนี้
K1	=	$0.25 + 0.15lt/lo + 0.10Ct/Co + 0.40 Mt/Mo + 0.10 St/So$ (งานอาคาร)
K2.1	=	$0.30 + 0.10 lt/lo + 0.40Et/Eo+ 0.20 Ft/Fo$ (งานดิน)
K 3.1 =		$0.30 + 0.40 At/Ao + 0.20Et/Eo+ 0.10 Ft/Fo$ (งานผิวทาง PRIME COAT , TACK COAT , SEAL COAT)
K 3.3 =		$0.30 + 0.10 Mt/Mo + 0.40At/Ao+ 0.10 Et/Eo + 0.10Ft/Fo$ (งานผิวถนน Asphaltic Concrete , Penetration Macadam)
K 3.4 =		$0.30 + 0.10 lt/lo + 0.35 Ct/Co + 0.10 Mt/Mo + 0.15 St/So$ (งานผิวถนนคอนกรีตเสริมเหล็ก)
K 3.5 =		$0.35 + 0.20 lt/lo + 0.15 Ct/Co + 0.15 Mt/Mo + 0.15 St/So$ (งานท่อระบายน้ำคอนกรีตเสริมเหล็กและงานบ่อพัก)
K 3.6 =		$0.30 + 0.10 lt/lo + 0.15 Ct/Co + 0.20 Mt/Mo + 0.25 St/So$ (งานโครงสร้างคอนกรีตเสริมเหล็กและงานเชื่อมกันตลิ่ง)
K 5.2.3=		$0.50 + 0.10 lt/lo + 0.10 Mt/Mo + 0.30 PET/PEo$ (งานท่อระบายน้ำHYDENSITY POLYETHYLENE กรณีที่ผู้รับจ้างเป็นผู้จัดหาท่อ)

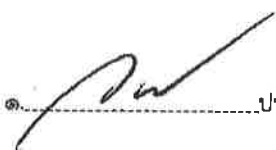
  
.....ประธานฯ

  
.....กรรมการ

  
.....กรรมการ/เลขานุการ

เงื่อนไขเพิ่มเติม

ตามกฎหมายกระทรวงกำหนดพัสดุและวิธีการจัดซื้อจัดจ้างพัสดุที่รัฐต้องการส่งเสริมหรือสนับสนุน (ฉบับที่ ๒) พ.ศ. ๒๕๖๓ และหนังสือคณะกรรมการวินิจฉัยปัญหาการจัดซื้อจัดจ้างและการบริหารพัสดุภาครัฐ ด่วนที่สุด ที่ กค ๐๔๐๕.๒/ว ๗๘ ลงวันที่ ๓๑ มกราคม ๒๕๖๕

๑. หากผู้ยื่นข้อเสนอที่เป็นผู้ประกอบการวิสาหกิจขนาดกลางและขนาดย่อมให้แสดงสำเนาใบขึ้นทะเบียนผู้ประกอบการวิสาหกิจขนาดกลางและขนาดย่อม (SMEs)

๒. ผู้ยื่นข้อเสนอจะต้องใช้พัสดุประเภทวัสดุหรือครุภัณฑ์ที่จะใช้ในงานก่อสร้างเป็นพัสดุที่ผลิตภายในประเทศ โดยต้องใช้ไม่น้อยกว่าร้อยละ ๖๐ ของมูลค่าพัสดุที่จะใช้ในงานก่อสร้างทั้งหมดตามสัญญา

๓. ผู้ยื่นข้อเสนอ ที่เป็นผู้ชนะการเสนอราคาต้องจัดทำแผนการใช้พัสดุที่ผลิตภายในประเทศและแผนการใช้เหล็กที่ผลิตภายในประเทศ โดยยื่นให้หน่วยงานของรัฐภายใน ๖๐ วัน นับถัดจากวันลงนามในสัญญา” ทั้งนี้ โดยให้แนบตารางภาคผนวก ๑ และภาคผนวก ๒ ไปด้วย เว้นแต่กรณีที่ระยะเวลาดำเนินการตามสัญญาไม่เกิน ๖๐ วัน

๔. หากผู้ยื่นข้อเสนอไม่สามารถดำเนินการตามแผนการใช้พัสดุที่ผลิตภายในประเทศไทยให้สามารถเปลี่ยนแปลงแก้ไขแผนได้ และต้องรายงานการเปลี่ยนแปลงแผนต่อหน่วยงานรัฐ แต่ต้องก่อนการส่งมอบงานในแต่ละงวด

\*\*\*\*\*

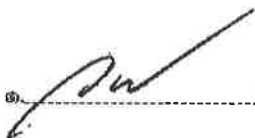
๑.  ประธานฯ

๒.  กรรมการ

๓.  กรรมการ/เลขานุการ

ตารางการจัดทำแผนการใช้วัสดุที่ผลิตภายในประเทศ  
โครงการปรับปรุงเขื่อน คสล. คลองบางพูด บริเวณซอยเลี้ยงเมือง - ปากเกร็ด ๒๖ (ส่วนที่เหลือ)

รายการวัสดุหรือครุภัณฑ์ที่ใช้ในโครงการ  
แผนการใช้วัสดุที่ผลิตภายในประเทศ

ลำดับ	รายการ	หน่วย	ปริมาณ	ราคาต่อหน่วย (บาท)	เป็นเงิน (รวม)	วัสดุ ในประเทศ	วัสดุ ต่างประเทศ
๑							
๒							
๓							
๔							
๕							
รวม					xxx	xxx	xxx
อัตรา (ร้อยละ)					๑๐๐	๗๐	๓๐

ลงชื่อ.....(คู่สัญญาฝ่ายผู้รับจ้าง)  
( )

๑.  ประธานฯ

๒.  กรรมการ

๓.  กรรมการ/เลขานุการ

ตารางการจัดทำแผนการใช้เหล็กที่ผลิตภายในประเทศ  
โครงการปรับปรุงเขื่อน คสล. คลองบางพูด บริเวณซอยเลี้ยงเมือง -ปากเกร็ด ๒๖ (ส่วนที่เหล็ก)

รายการวัสดุหรือครุภัณฑ์ที่ใช้ในโครงการ  
แผนการใช้เหล็กที่ผลิตภายในประเทศ  
ปริมาณเหล็กทั้งโครงการ xxx (ตัน)

ลำดับ	รายการ	หน่วย	ปริมาณ	เหล็ก ในประเทศ	เหล็ก ต่างประเทศ
๑	เหล็กเส้น	ตัน			
๒	เหล็กข้ออ	ตัน			
๓	เหล็กเส้นกลม	ตัน			
๔					
๖					
รวม			xxx	xxx	xxx
อัตรา (ร้อยละ)			๑๐๐	๙๐	๑๐

ลงชื่อ.....(คู่สัญญาฝ่ายผู้รับจ้าง)  
( )

๑.....ประธานฯ

๒.....กรรมการ

๓.....กรรมการ/เลขานุการ

ตารางแสดงวงเงินงบประมาณที่ได้รับจัดสรรและราคากลางในงานจ้างก่อสร้าง

1. ชื่อโครงการ

ประกวดราคาจ้างก่อสร้างโครงการปรับปรุงเขื่อน คสล. คลองบางพูด บริเวณซอยเลียเมือง-ปากเกร็ด ๒๖ (ส่วนที่เหลือ)  
ด้วยวิธีประกวดราคาอิเล็กทรอนิกส์ (e-bidding) / โครงการปรับปรุงเขื่อน คสล. คลองบางพูด บริเวณซอยเลียเมือง-ปากเกร็ด  
๒๖ (ส่วนที่เหลือ)

2. หน่วยงานเจ้าของโครงการ เทศบาลนครปากเกร็ด / เทศบาลนครปากเกร็ด

3. วงเงินงบประมาณที่ได้รับจัดสรร 10,650,000.00 บาท

4. ลักษณะงาน

โดยสังเขป ปรับปรุงเขื่อน คสล.ความยาวประมาณ 175.00 ม.  
ตามประมาณการก่อสร้างและตามแบบแปลนที่เทศบาลนครปากเกร็ดกำหนด

5. ราคากลางคำนวณ ณ วันที่ 27 ธ.ค. 2569 เป็นเงิน 10,738,089.25 บาท

6. บัญชีประมาณการราคากลาง

6.1 แบบสรุปราคากลางงานก่อสร้างชลประทาน

7. รายชื่อคณะกรรมการกำหนดราคากลาง

7.1 นายวิศว์ ชัยรุ่งเรือง ประธานกรรมการกำหนดราคากลาง ผู้อำนวยการส่วนควบคุมการก่อสร้าง

7.2 เจน จำลองราช กรรมการกำหนดราคากลาง หัวหน้าฝ่ายวิศวกรรมโยธา

7.3 นายวัฒนา จันทร์แจ่ม กรรมการกำหนดราคากลาง นายช่างโยธาชำนาญงาน

คณะกรรมการกำหนดราคากลาง

(ลงชื่อ).....ประธานกรรมการ

(ลงชื่อ).....กรรมการ

(ลงชื่อ).....กรรมการ

นาย วัฒนา จันทร์แจ่ม

23 มกราคม 2569 15:27:34



## สำนักช่างเทศบาลนครปากเกร็ด





### โครงการ

ปรับปรุงเขื่อน คสล.คลองบางพูด บริเวณซอยเลี้ยงเมือง-ปากเกร็ด 26 (ส่วนที่เหลือ)



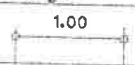
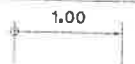

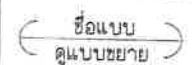
### สถานที่ตั้งโครงการ

บริเวณซอยเลี้ยงเมือง-ปากเกร็ด 26 (ส่วนที่เหลือ)

ลําดับแบบ	
แผ่นที่	รายการ
01	ลําดับแบบ, ลําดับสัญลักษณ์ประกอบแบบ
02	โครงการ, วัตถุประสงค์, รายละเอียดโครงการ
	ข้อกำหนดและเงื่อนไขในการก่อสร้าง, รายละเอียดวัสดุก่อสร้าง
03	รายละเอียดวิธีการก่อสร้าง, รายละเอียดวัสดุก่อสร้าง, งานเหล็กเสริมคอนกรีต
	ข้อกำหนดเกี่ยวกับการใช้วัสดุก่อสร้าง และครุภัณฑ์ตามสัญญาก่อสร้าง
	เพื่อส่งเสริมการใช้สินค้า/ผลิตภัณฑ์ ที่ผลิตในไทย
04	ผังบริเวณก่อสร้างปรับปรุงเชื่อม คสล., แผ่นที่ล้างเซป
05	แปลนเข็มพืดเหล็ก TYPE-III, แปลนคานทับหลัง ค.ล.ล.
06	รูปตัด A-B
07	แบบขยาย รูปด้านหน้า
08	รูปตัด ด้านข้างบันไดคานเหล็ก, แบบขยายบันไดคานเหล็ก
09	แบบขยายรายละเอียดเข็มพืดเหล็กรูปตัว Y TYPE-III (Sheet Pile)
10	แปลนป้ายโครงการ, รูปด้านหน้าป้ายโครงการ, รูปด้านข้างป้ายโครงการ

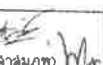
ลําดับสัญลักษณ์ประกอบแบบ	
สัญลักษณ์	รายละเอียด
	เส้นแสดงระยะจากศูนย์กลางถึงศูนย์กลาง
	เส้นแสดงระยะจากศูนย์กลางถึงริม
	เส้นแสดงระยะจากริมถึงริม
	แสดงจุดขยายแบบ
	แสดงแนวรูปตัด

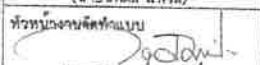
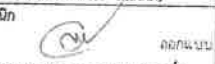
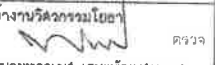
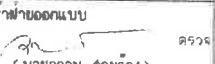
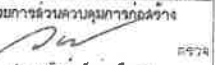
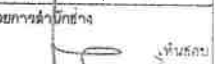
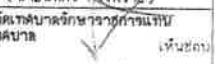

สำนักช่างเทศบาลนครปากเกร็ด	
โครงการ ปรับปรุงถนนเชื่อม คสล. คลองบางพูด บริเวณซอยเค็มเมือง-ปากเกร็ด 26 (ส่วนที่เหนือ)	
สถานที่ตั้งโครงการ บริเวณซอยเค็มเมือง-ปากเกร็ด 26 (ส่วนที่เหนือ)	
สำรวจ	 (นางสาวนันทิชา เล่าลมภท) (นายทองคำภรณ์ พงษ์พรหมมา)
เขียนแบบ	 (นายพชรพล แพรงสี)
หัวหน้างานศิลปกรรม	 (นายวิษณุจากรณ ฉิมพัตต์)
สถาปนิก	 (นางสาวประภากร นนทจินทร์) ออกแบบ
วิศวกรโยธา	 (นายอนุวัติ กุลสุทธิ) ออกแบบ
หัวหน้างานวิศวกรรมโยธา	 (นายทองเชิด เขมะพัฒนสมบูรณ์) ตรวจ
หัวหน้าฝ่ายออกแบบ	 (นายอุดม สายดวง) ตรวจ
ผู้อำนวยการควบคุมการก่อสร้าง	 (นายวิมล ชัยรุ่งเรือง) ตรวจ
ผู้อำนวยการสำนักช่าง	 (นายพชร พงษ์พรหมมา) เห็นชอบ
รองปลัดเทศบาลนครปากเกร็ด	 (นางปิยุดา เข้าวรรณ) เห็นชอบ
นายกเทศมนตรี	 (นายวิชัย บรรดาศักดิ์) อนุมัติ
ทะเบียนแบบเลขที่	วัน / เดือน / ปี
กส.๑ / 25๕๑	๐2 / ๐7 / 25๕๑
แผ่นที่	รวม
01	10

โครงการ ปรับปรุงเขื่อน คลล.คลองบางพูด บริเวณซอยเลี้ยงเมือง-ปากเกร็ด 26 (ส่วนที่เหลือ)

**วัตถุประสงค์** เพื่อบำรุงรักษาเขื่อนที่มีความประสงค์ที่จะปรับปรุงเขื่อน คลล. คลองบางพูด แบบตอกเข็มพิคเหล็กกรุบตัวยู พร้อมทับหลัง คลล.บริเวณซอยเลี้ยงเมือง-ปากเกร็ด 26 (ส่วนที่เหลือ)  
ความยาวประมาณ 175.00 เมตร ตามแบบรูปและรายการกำหนด

**รายละเอียดโครงการ**

1. ก่อสร้างเขื่อนเข็มพิคเหล็ก TYPE-III พร้อมคานทับหลัง ค.ล.ล.ความยาวประมาณ 175.00 ม.
2. ติดตั้งบันไดลงแดนลล จำนวน 2 ชุด
3. ก่อสร้างงานอื่น ๆ ตามแบบรูปและรายการกำหนด

**ข้อกำหนดและเงื่อนไขในการก่อสร้าง**

1. ก่อนทำการปรับปรุงให้ผู้รับจ้างตรวจสอบสถานที่ที่จะทำการก่อสร้าง เพื่อทราบถึงปัญหาและอุปสรรคต่าง ๆ ซึ่งอาจเกิดขึ้นขณะปรับปรุง
2. ระดับ-แนวเขื่อน ผู้ควบคุมงานจะกำหนดให้ในวันสุกสถานที่ หรือขณะทำการปรับปรุง ระดับ-แนวเขื่อนอาจมีการเปลี่ยนแปลงได้ตามความเหมาะสม ทั้งนี้จะต้องขึ้นอยู่กับดุลพินิจของคณะกรรมการตรวจสอบรับพัสดุและผู้ควบคุมงานและผู้ออกแบบ
3. ในการปรับปรุงเทศบาลนครปากเกร็ดจะยึดแบบแปลนรายการปรับปรุง และสัญญาเป็นสำคัญ เพราะถือว่าผู้รับจ้างได้ตรวจสอบสถานที่ที่ปรับปรุงแล้ว กรณีก่อสร้างแล้วเนืองงานมีมากกว่าแบบแปลนหรือสัญญาผู้รับจ้างจะขอเพิ่มเงินกับเทศบาลนครปากเกร็ดไม่ได้ และกรณีก่อสร้างแล้วเนืองงานมีน้อยกว่าแบบแปลนหรือสัญญาและรายการ เทศบาลนครปากเกร็ด จะหักลดเงินค่าจ้างลงตามล้นงานที่หายไป
4. ปัญหาและอุปสรรคในการปรับปรุง เช่น เล้าไฟฟ้า แนวท่อประปาหรือสิ่งอื่นใดที่กีดขวางการปรับปรุงนั้น ให้ถือเป็นหน้าที่ของผู้รับจ้างที่จะต้องทำการเคลื่อนย้ายโดยค่าใช้จ่ายทั้งหมดผู้รับจ้างจะต้องเป็นผู้รับผิดชอบ (ยกเว้นกรณีที่เป็นเล้าไฟฟ้าแรงสูงหรือท่อเมนประปาที่ขนาดใหญ่)
5. ผู้รับจ้างจะต้องส่งแผนงานที่แสดงการก่อสร้างโครงการ ได้แล้วเสร็จตามสัญญา (Schedule of work) ให้แก่ผู้ควบคุมงาน เพื่อเป็นแนวทางในการบริหารและควบคุมงานปรับปรุง
6. หากแบบแปลนและรายการขัดแย้งกันหรือมีอุปสรรคต่าง ๆ ไม่ว่าจะกรณีใด ๆ ในขณะก่อสร้าง คณะกรรมการตรวจสอบรับพัสดุ ขอสงวนสิทธิ์ที่จะตัดแปลงแก้ไขเพิ่มเติมนอกเหนือจากแบบแปลน ทั้งนี้จะต้องคำนึงถึงความมั่นคงแข็งแรง ความปลอดภัย และประโยชน์ต่อทางราชการเป็นเกณฑ์ โดยผู้รับจ้างจะเรียกค่าจ้างเพิ่มไม่ได้
7. ผู้รับจ้างจะต้องจัดทำป้ายแสดงลักษณะงานและงบประมาณ รวมถึงระยะเวลาการทำงานติดตั้งไว้ในที่ก่อสร้างที่สาธารณะมองเห็นได้ชัดเจน
8. ผู้รับจ้างต้องอำนวยความสะดวกหรือหาวิธีอำนวยความสะดวกให้กับประชาชนที่จำเป็นต้องใช้เส้นทางที่กำลังก่อสร้างโดยสมควร พร้อมทั้งติดตั้งสัญญาณจราจร, สัญญาณเตือนภัย ตลอดจนสัญญาณไฟในยามวิกาลเพื่อป้องกันอุบัติเหตุ
9. เมื่องานปรับปรุงเสร็จเรียบร้อยแล้วผู้รับจ้างจะต้องทำความสะอาดสถานที่บริเวณปรับปรุงให้เรียบร้อยพร้อมที่จะใช้งานก่อนที่จะส่งงานให้แก่ผู้ว่าจ้าง
10. ในการตรวจรับงาน หากคณะกรรมการตรวจสอบรับพัสดุมีเหตุสงสัยในความถูกต้องของการปรับปรุง ผู้รับจ้างจะต้องอำนวยความสะดวกในการตรวจ ไม่ว่าจะกรณีใด

**รายละเอียดวัสดุก่อสร้าง**

1. ปูนซีเมนต์ ให้ใช้ปูนซีเมนต์ปอร์ตแลนด์ คุณภาพเป็นไปตามมาตรฐานผลิตภัณฑ์อุตสาหกรรม
2. ทราบ ให้ใช้ทราบน้ำจืดที่หยาบ คม ปราศจากวัสดุเจือปน
3. หิน ให้ใช้หินย่อยที่แข็งแรง ทนทาน เหนียว ไม่ฟู มีขนาดเม็ดเล็กและใหญ่คละกัน
4. เหล็กเสริม ให้ใช้เหล็กตามมาตรฐาน มอก. ที่กำลังดึงมีขีดยึดไม่ต่ำกว่า 2,400 กก./ตร.ซม.
5. น้ำ ให้ใช้น้ำสะอาดที่ล้ามารดดื่มได้ผสมคอนกรีต
6. วัสดุก่อสร้างทุกอย่างต้องได้รับความเห็นชอบจากผู้ควบคุมงานก่อน



สำนักช่างเทศบาลนครปากเกร็ด

โครงการ  
ปรับปรุงเขื่อน คลล.คลองบางพูด  
บริเวณซอยเลี้ยงเมือง-ปากเกร็ด 26  
(ส่วนที่เหลือ)

สถานที่ตั้งโครงการ  
บริเวณซอยเลี้ยงเมือง-ปากเกร็ด 26  
(ส่วนที่เหลือ)

สำรวจ  
(นางสาวธนินฐา เสาล้มภาพ)  
(นายทรงศิรินทร์ พงษ์พรหมมา)

เขียนแบบ  
(นายทศพล ทวีรส)

หัวหน้าวงจรถักแบบ  
(นายวิชากรณ สมศักดิ์)

สถาปนิก  
(นางสาวประภากร นนทจันทร์)

วิศวกรโยธา  
(นายอนุชาภูมิ กุลสุทธิ)

หัวหน้างานวิศวกรรมโยธา  
(นายทองเบญจ เหมะพิศนัสสัม)

หัวหน้าฝ่ายออกแบบ  
(นายอาคม สายดวง)

ผู้อำนวยการควบคุมการก่อสร้าง  
(นายวิวัฒน์ ชัยรุ่งเรือง)

ผู้อำนวยการกำกับช่าง  
(นายทศพร พงษ์พรหม)

รองปลัดเทศบาลศึกษาธิการแทน  
ปลัดเทศบาล  
(นางประจิตตา เชาว์อริญ)

นายเทศมนตรี  
(นายวิชัย บจจาศักดิ์)

ทะเบียนแบบเลขที่ กส.9 / 2509 วันที่ 02 / 07 / 2508

แผ่นที่ 02 รวม 10

**รายละเอียดวิธีการก่อสร้าง**

1. ก่อนเทคอนกรีตทุกครั้งต้องได้รับอนุญาตจากผู้ควบคุมงานก่อน และเมื่อตอกเสาเข็มแล้วให้ใส่แผ่นคอนกรีตเสริมเหล็กกันดินให้เรียบร้อยก่อน จึงจะเทคอนกรีตทับหลัง
2. การเทคอนกรีตจะต้องใช้เครื่องเขย่า/เครื่องลั่นคอนกรีต และต้องเทคอนกรีตให้เสร็จเป็นช่วงๆ
3. หลังเทคอนกรีตเมื่อแต่งผิวหน้าแล้ว ภายใน 24 ชั่วโมงจะต้องทำการบ่มคอนกรีตเป็นเวลาไม่น้อยกว่า 7 วัน

**รายละเอียดวัสดุก่อสร้าง**

1. คอนกรีตโครงสร้างให้ใช้ปูนซีเมนต์ปอร์ตแลนด์อัตราส่วนผสม 1 : 2 : 4 หรือคอนกรีตผสมเสร็จ (Ready Mixed concrete) กำลังอัดไม่น้อยกว่า 320 ksc. (Cube) ที่อายุ 28 วัน
2. เหล็กเสริมต้องมีขนาดตามแบบ การต่อ, การมัด, การอง ต้องมีระยะให้ได้ตามมาตรฐานด้านวิศวกรรม
3. วัสดุก่อสร้างทุกอย่างต้องเสนอขออนุมัติต่อคณะกรรมการตรวจรับพัสดุผ่านผู้ควบคุมงานตรวจสอบ ก่อนนำไปใช้

**งานเหล็กเสริมคอนกรีต**

1. ผู้รับจ้างต้องดำเนินการก่อสร้างตามมาตรฐานงานเหล็กเส้นเสริมคอนกรีต (มทล.103-2562 และ มทล.217-2562)
2. เหล็กเส้นกลม (Round Bar) ชั้นคุณภาพ SR 24 ต้องเป็นไปตามมาตรฐานผลิตภัณฑ์อุตสาหกรรม มอก.20-2559 และเหล็กข้อย้อย (Deformed Bar) ชั้นคุณภาพ SD 40 ต้องเป็นไปตาม มาตรฐานผลิตภัณฑ์อุตสาหกรรม มอก.24-2559
3. การต่อเหล็กให้วางทาบเหลื่อมกัน สำหรับเหล็กเส้นกลมให้มีระยะไม่น้อยกว่า 40 เท่าของเส้นผ่านศูนย์กลาง และสำหรับเหล็กข้อย้อยให้มีระยะไม่น้อยกว่า 30 เท่าของเส้นผ่านศูนย์กลาง
4. ผู้รับจ้างต้องเก็บตัวอย่างเหล็กเส้นที่นำมาใช้ในการก่อสร้างโดยเก็บตัวอย่าง ทุกขนาด ขนาดละ 5 ตัวอย่าง 1 ชุด แต่ละตัวอย่างมีขนาดความยาวไม่น้อยกว่า 1.00 เมตร โดยการเก็บตัวอย่างเหล็ก แต่ละชุดเก็บจากจำนวนเหล็กเส้น ทุก 100 เส้น หรือ เศษของ 100 เส้น และผู้รับจ้างต้องเสนอผลรายงานการทดสอบ ต่อผู้ควบคุมงาน หรือคณะกรรมการตรวจรับพัสดุ เพื่อพิจารณา

**ข้อกำหนดเกี่ยวกับการใช้วัสดุก่อสร้างและครุภัณฑ์ตามสัญญาก่อสร้าง เพื่อส่งเสริมการใช้ สินค้า/ผลิตภัณฑ์ ที่ผลิตใน ไทย**

1. ผู้รับจ้างต้องจัดทำแผนการใช้พัสดุที่ผลิตภายในประเทศ ไม่น้อยกว่าร้อยละ 80 ของมูลค่าพัสดุที่ใช้ในงานก่อสร้างทั้งหมดตามสัญญา (ภาคผนวกที่ 1) โดยส่งให้เทศบาลนครปากเกร็ดภายใน 60 วัน นับจากวันที่ลงนามในสัญญา หากผู้รับจ้างไม่เสนอตามแผนตามเวลาที่กำหนด ถือว่าผู้รับจ้างผิดสัญญา ผู้ว่าจ้างมีสิทธิยกเลิกสัญญาได้
2. ผู้รับจ้างต้องจัดทำแผนการใช้เหล็กที่ผลิตภายในประเทศ ไม่น้อยกว่าร้อยละ 90 ของปริมาณเหล็กที่ต้องใช้ทั้งหมดตามสัญญา (ภาคผนวกที่ 2) โดยส่งให้เทศบาลนครปากเกร็ดภายใน 60 วัน นับจากวันที่ลงนามในสัญญา หากผู้รับจ้างไม่เสนอตามแผนตามเวลาที่กำหนด ถือว่าผู้รับจ้างผิดสัญญา ผู้ว่าจ้างมีสิทธิยกเลิกสัญญาได้
3. ผู้รับจ้างต้องแสดงหลักฐาน เพื่อประกอบการพิจารณาว่าวัสดุที่ก่อสร้าง หรือครุภัณฑ์ที่เป็นผลิตภัณฑ์ที่ผลิตในประเทศ อย่างใดอย่างหนึ่งแล้วแต่กรณี แลคงต่อผู้ว่าจ้างเมื่อผู้ว่าจ้างร้องขอเพื่อประกอบการตรวจสอบ ของผู้ว่าจ้างว่าวัสดุ ก่อสร้าง/ครุภัณฑ์ ที่ผู้รับจ้างนำมาใช้เป็นผลิตภัณฑ์ที่ผลิตในประเทศหรือไม่ ดังนี้
  - 3.1 ลำเนาใบรับรองสินค้าที่ผลิตในประเทศ Made In Thailand (MIT) ที่ออกโดยสภาอุตสาหกรรมแห่งประเทศไทย
  - 3.2 ฉลากสินค้า ที่แสดงว่าเป็นสินค้าที่ผลิตในประเทศไทย
  - 3.3 หลักฐานแหล่งที่ตั้งของแหล่งผลิต ที่สามารถแสดงได้ว่าเป็นวัสดุก่อสร้างที่เป็นผลิตภัณฑ์ในประเทศ เช่น ต้าแหน่ง ที่ตั้งโรงไม้หิน ท่าทราย บ่อดิน เป็นต้น



สำนักช่างเทศบาลนครปากเกร็ด

โครงการ  
ปรับปรุงเขื่อน คลองบางพูด  
บริเวณซอยเมือง-ปากเกร็ด 20  
(ส่วนที่เหนือ)

สถานที่ตั้งโครงการ  
บริเวณซอยเมือง-ปากเกร็ด 20  
(ส่วนที่เหนือ)

สำรวจ  
(นางสาววนิษา เสถิมภาพ)  
(นายพงษ์ภรณ์ พงษ์พรหมนาถ)

เขียนแบบ  
(นายพนต แพรสี)

หัวหน้างานจัดทำแบบ  
(นายวิชากรณ สมศักดิ์)

สถาปนิก  
(นางสาวประภากร นนทจันทร์)

วิศวกรโยธา  
(นายอนุวุฒิ กุศลฤทธิ์)

หัวหน้างานวิศวกรรมโยธา  
(นายพจนนต เชมะพิพัฒนภาน)

หัวหน้าฝ่ายออกแบบ  
(นายอานม ล้ายดวง)

ผู้อำนวยการด้านควบคุมการก่อสร้าง  
(นายวิวัฒน์ ชัยรุ่งเรือง)

ผู้อำนวยการกำกับช่าง  
(นายพนตกร หวังพลผล)

รองปลัดเทศบาลรักษาการแทน  
ปลัดเทศบาล  
(นางปริยดา เข้าวังใหญ่)

นายกเทศมนตรี  
(นายวิชัย บจรงค์ศักดิ์)

ทะเบียนแบบเลขที่ วัน / เดือน / ปี

กค.๑ / 25๖๑ 02 / 07 / 25๖๑

แผ่นที่ รวม

03 10



ทิศเหนือ

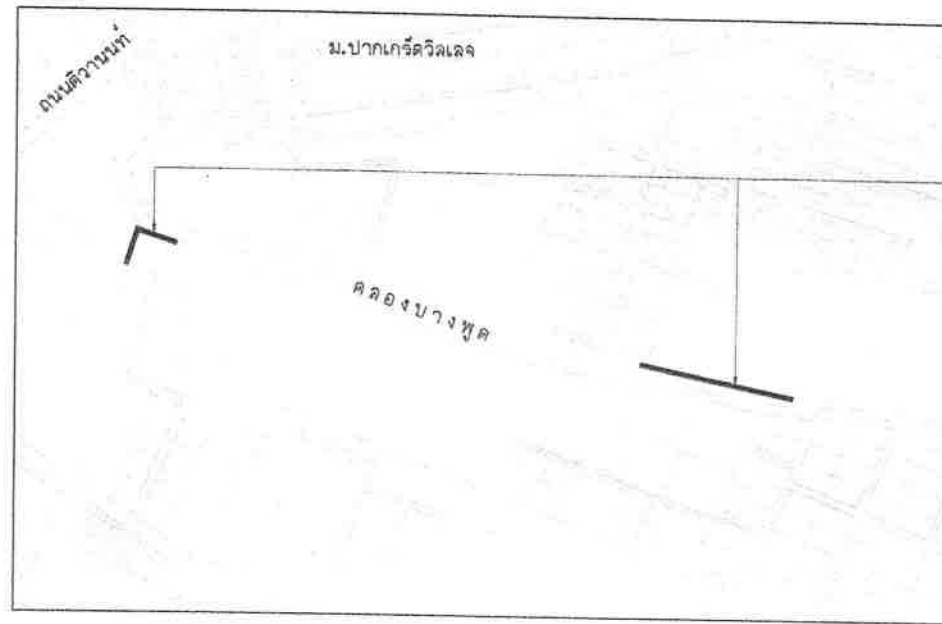

ตำแหน่งปรับปรุงเชื่อม คลล.คลองบางพูด บริเวณซอยเลียะเมือง-ปากเกร็ด 28 (ส่วนที่เหลือ)

แผนที่ผังเขป



ทิศเหนือ

สถานที่ปรับปรุงเชื่อม คลล.คลองบางพูด บริเวณซอยเลียะเมือง-ปากเกร็ด 28 (ส่วนที่เหลือ) ความยาวประมาณ 175.00 ม.

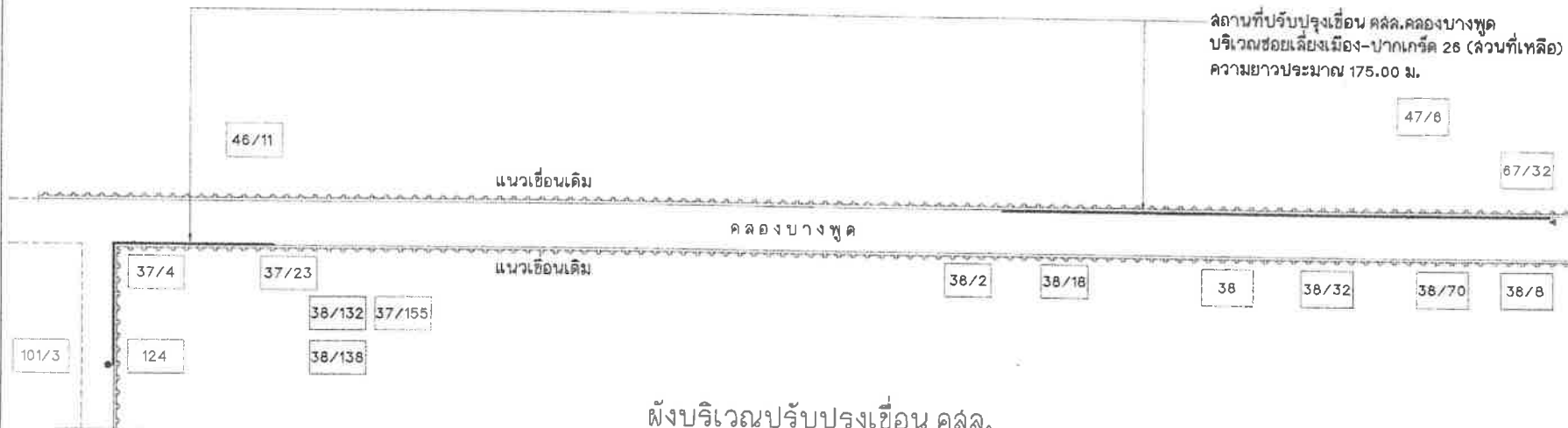

ผังบริเวณปรับปรุงเชื่อม คลล.

มาตราส่วน

1 : 1000

◀ จุดเริ่มต้นโครงการ STA. 0+000 กม.

● จุดสิ้นสุดโครงการ STA. 0+175 กม.

↔ บันไดลงแทนเลด (ตำแหน่งสามารถปรับเปลี่ยนได้ตามความเหมาะสม)



สำนักช่างเทศบาลนครปากเกร็ด

โครงการ  
ปรับปรุงเชื่อม คลล.คลองบางพูด บริเวณซอยเลียะเมือง-ปากเกร็ด 28 (ส่วนที่เหลือ)

สถานที่ตั้งโครงการ  
บริเวณซอยเลียะเมือง-ปากเกร็ด 28 (ส่วนที่เหลือ)

สำรวจ  
(นางสาวธนัชฎา เดาศิมภาพ)  
(นายพงศ์วิวัฒน์ พงษ์พรหมนาถ)

เขียนแบบ  
(นายบทลล แพรงสี)

หัวหน้างานจัดตั้งแบบ  
(นายวิรัชจาภรณ์ สัมศักดิ์)

สถาปนิก  
(นางสาวประภากร นนทจันทร์)

วิศวกรโยธา  
(นายอนุชาภูมิ กุศลสุทธิ)

หัวหน้างานวิศวกรรมโยธา  
(นายพรเชนด ณะเวทิมณีสมาน)

หัวหน้าฝ่ายออกแบบ  
(นายอานันต์ ฉายคง)

ผู้อำนวยการควบคุมการก่อสร้าง  
(นายวิศว์ ชัยรุ่งเรือง)

ผู้อำนวยการด้านช่าง  
(นายพนทกร หวังเขตร)

รองปลัดเทศบาลรักษาการแทน ปลัดเทศบาล  
(นางประยัญดา เข้าวังเจริญ)

นายกเทศมนตรี  
(นายวิชัย บวรลาศักดิ์)

ทะเบียนแบบเลขที่ / วัน / เดือน / ปี  
กล.๑ / 256๑ ๐2 / 07 / 256๑

แผ่นที่ / รวม  
๐4 / 10

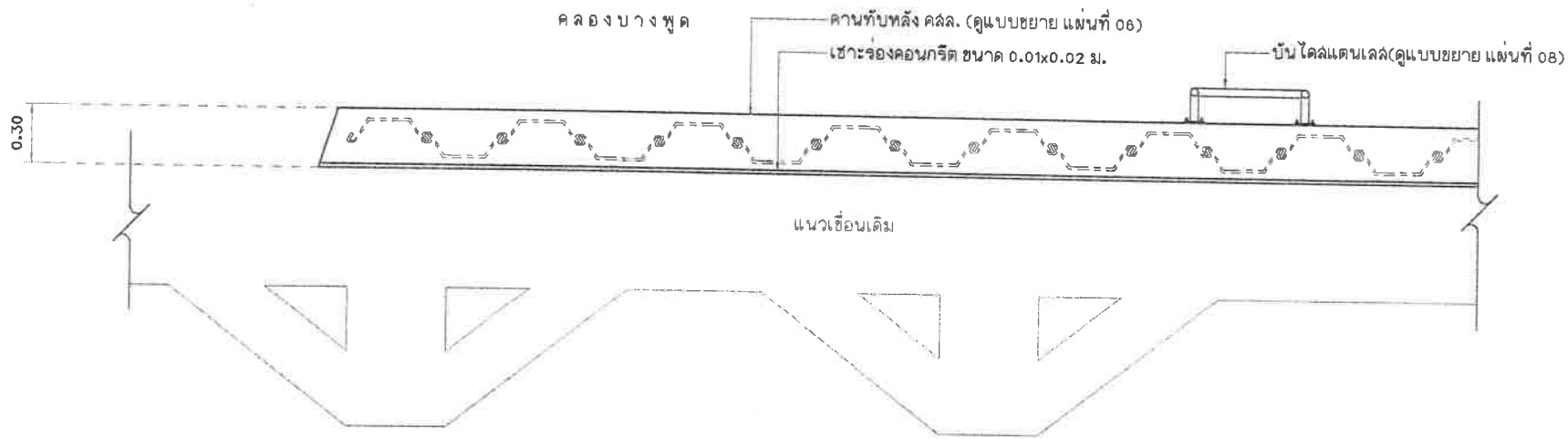

**แปลนคานทับหลัง ค.ล.ล.**

มาตราส่วน 1:25

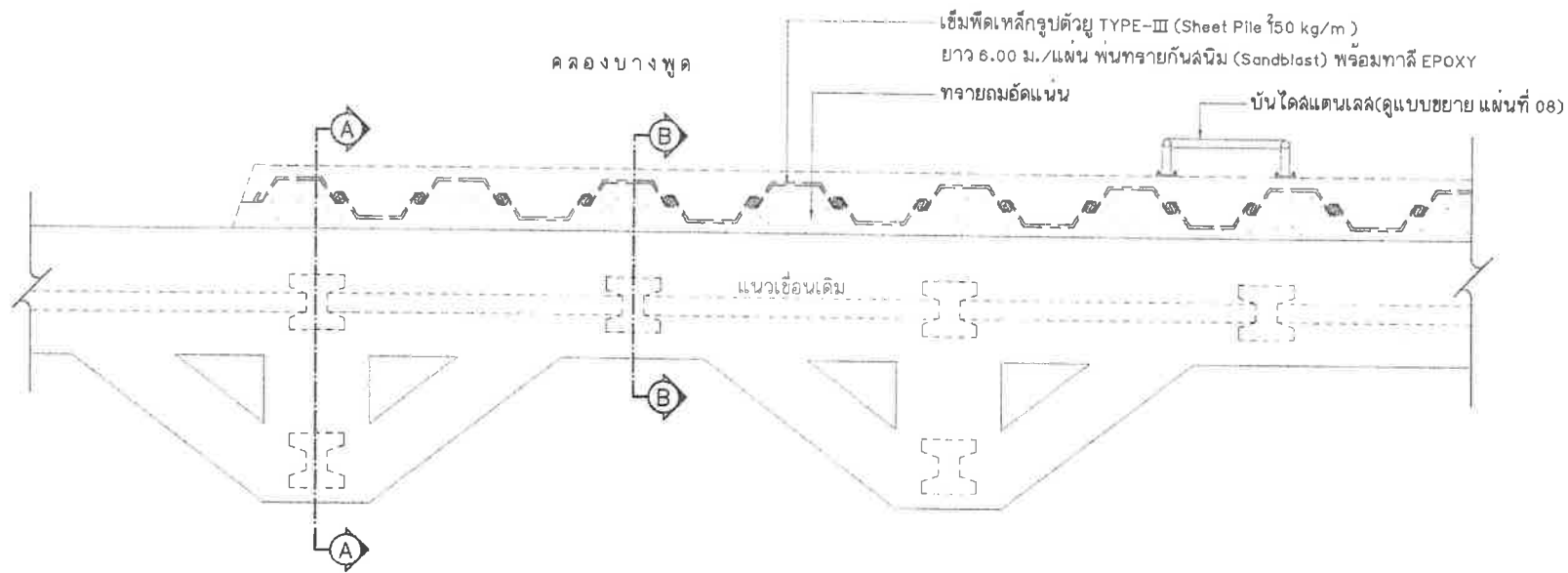

**แปลนเชื่อมพืดเหล็ก TYPE-III**

มาตราส่วน 1:25



**สำนักช่างเทศบาลนครปากเกร็ด**

**โครงการ**

ปรับปรุงเขื่อน ค.ล.ล.คลองบางพูด  
บริเวณซอยเลียะงเมือง-ปากเกร็ด 20  
(ส่วนที่เหนือ)

**สถานที่ตั้งโครงการ**

บริเวณซอยเลียะงเมือง-ปากเกร็ด 20  
(ส่วนที่เหนือ)

**สำรวจ**

(นางสาวชนิษฐา เจ้าลมภพ)  
(นายพงศ์ภรณ์ พงศ์พรหมนาถ)

**เขียนแบบ**

(นายบทสกล แก้ววี)

**หัวหน้างานจัดซื้อแบบ**

(นายวิษณุภรณ์ สมศักดิ์)

**สถาปนิก**

(นางสาวประภากร นนทจันทร์)

**วิศวกรโยธา**

(นายชนาวุฒิ กุลสุทธิ)

**หัวหน้างานวิศวกรโยธา**

(นายทรงเดช เหมะพัฒนสมาน)

**หัวหน้าฝ่ายออกแบบ**

(นายอุดม ฉายดวง)

**ผู้อำนวยการส่วนควบคุมการก่อสร้าง**

(นายวิวัฒน์ ชัยรุ่งเรือง)

**ผู้อำนวยการสำนักช่าง**

(นายบทสร พงษ์พรหม)

**รองปลัดเทศบาลนครปากเกร็ดฝ่ายงาน  
ปลัดเทศบาล**

(นางประจิตดา เชาว์อริย)

**นายกเทศมนตรี**

(นายวิชัย บรรจาศักดิ์)

ทะเบียนแบบเลขที่ 5 / เดือน / ปี

กค.๑ / 256๑ 02 / 07 / 2566

แผ่นที่ 05 รวม 10



สำนักช่างเทคนิคชลประทานภาคที่ 2

โครงการ  
ปรับปรุงฝายดิน ต.คลองบางพูด  
บริเวณซอยเลี้ยงเมือง-ปากเกร็ด 28  
(ส่วนที่เหลือ)

สถานที่ตั้งโครงการ  
บริเวณซอยเลี้ยงเมือง-ปากเกร็ด 28  
(ส่วนที่เหลือ)

สำรวจ  
(นางสาวธนัญญา เล่าสมภพ)  
(นายพงศกรชน พงศ์พชรพจนานุก)

เขียนแบบ  
(นายนพตล แพรศรี)

หัวหน้างานจัดซื้อจัดจ้าง  
(นายวิษณุกรณ วัฒนศักดิ์)

สถาปนิก  
(นางสาวประภากร นนทจันทร์)

วิศวกรโยธา  
(นายอนุภาส กุศลสิทธิ์)

หัวหน้างานวิศวกรรมโยธา  
(นายพรอนันต์ เชมะพิณฉนวน)

หัวหน้าฝ่ายออกแบบ  
(นายอดิคม สบายดวง)

ผู้อำนวยการส่วนควบคุมการก่อสร้าง  
(นายวิวัฒน์ ชัยรุ่งเรือง)

ผู้อำนวยการฝ่ายช่าง  
(นายนพภัทร ทวีพรไชย)

รองปลัดเทศบาลรักษาการฝ่ายการแทน  
ปลัดเทศบาล  
(นางประวีณา เสาวอัญญา)

นายแพทย์มนตรี  
(นายวิชัย บรจดาศักดิ์)

ทะเบียนแบบเลขที่  
กค.๑ / 256๘

วันที่  
08

วัน / เดือน / ปี  
02 / 07 / 2568

รวม  
10

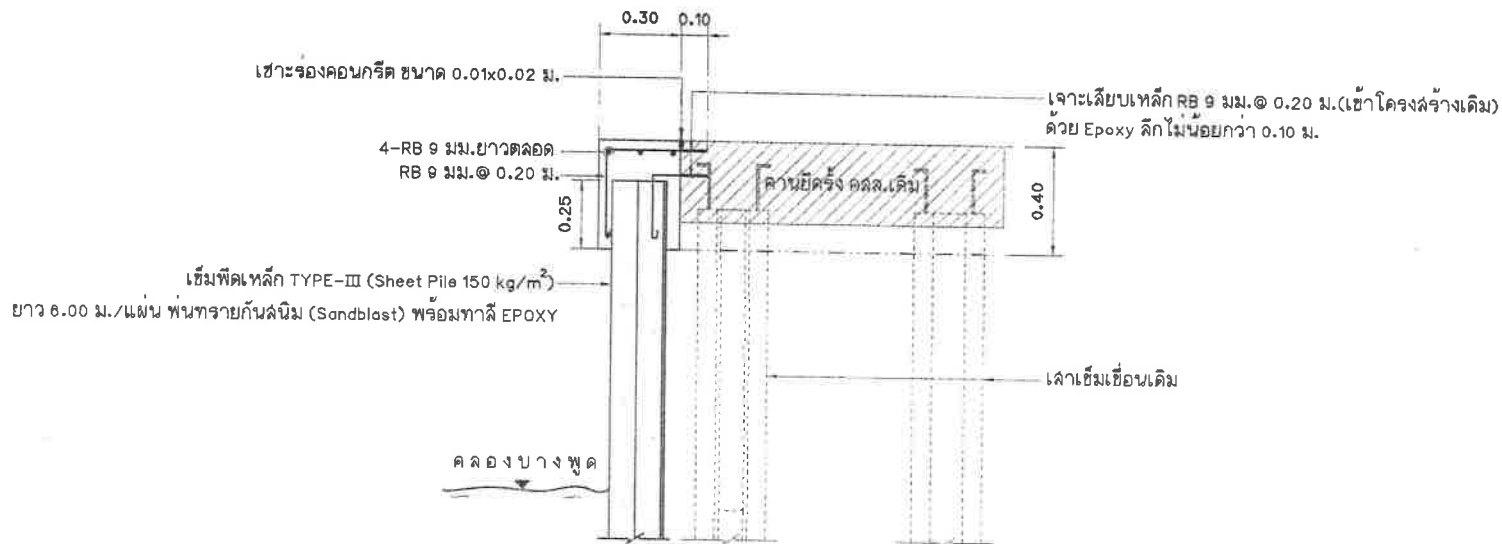

รูปตัด  
มาตราส่วน 1:20

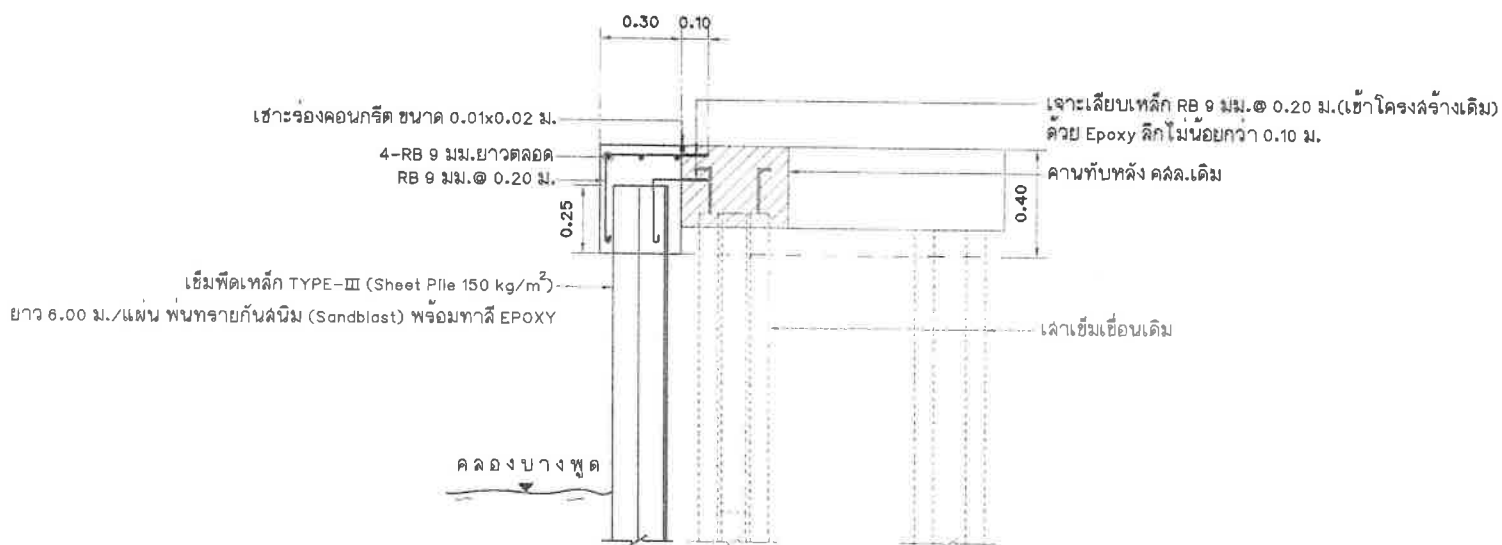

รูปตัด  
มาตราส่วน 1:20



สำนักช่างเทคนิคควบคุมการกัด

โครงการ  
ปรับปรุงเขื่อน คสล.คลองบางพูด  
บริเวณซอยเลี้ยงเมือง-ปากเกร็ด 26  
(ส่วนที่เหนือ)

สถานที่ตั้งโครงการ  
บริเวณซอยเลี้ยงเมือง-ปากเกร็ด 26  
(ส่วนที่เหนือ)

สำรวจ  
(นางสาวธนัชรา เกลาสมภพ)  
(นายทรงเกียรติ พงษ์พรหมนาถ)

เขียนแบบ  
(นายบรรลพ แพรศรี)

หัวหน้างานจัดทำแบบ  
(นายวิธจักรณ สิมศักดิ์)

สถาปนิก  
(นางสาวประภากร บทจันทร์)

วิศวกรโยธา  
(นายอนุภาณี กุลสุชัย)

หัวหน้างานวิศวกรโยธา  
(นายทองนาค เขมะพัฒนสมาน)

หัวหน้าฝ่ายออกแบบ  
(นายอาคม สายดวง)

ผู้อำนวยการควบคุมการก่อสร้าง  
(นายวิศวะ ชัยจุ่งเรือง)

ผู้อำนวยการดำเนินงาน  
(นายอนุภากร หวังพล)

รองปลัดเทศบาลรักษาการฝ่ายบริหารแผน  
ปฏิบัติการ  
(นางปริกษา เข้าวรชัย)

นายกเทศมนตรี  
(นายวิชัย บรรจจาคักดิ์)

ทะเบียนแบบเลขที่  
กส.๑ / 256๑ 02 / 07 / 2568

แผ่นที่  
07 10

บันไดแดนเลล จำนวน 2 ชุด (ดูแบบขยาย แผ่นที่ 0๘)  
ตำแหน่งการติดตั้งสามารถปรับเปลี่ยนได้ตามความเหมาะสม

เข็มพืดเหล็ก TYPE-III (Sheet Pile 150 kg/m<sup>3</sup>)  
ยาว 6.00 ม./แผ่น พ่นทรายกันคลื่น (Sandblast) พร้อมทาสี EPOXY

คานทับหลัง คสล.

▽ พื้นทางเดิน

แผ่นเข็มพืดเหล็กรูปตัวยู

แผ่นเข็มพืดเหล็กรูปตัวยู

คลอง

คลอง

แบบขยาย รูปด้านหน้า

มาตราส่วน 1 : 20

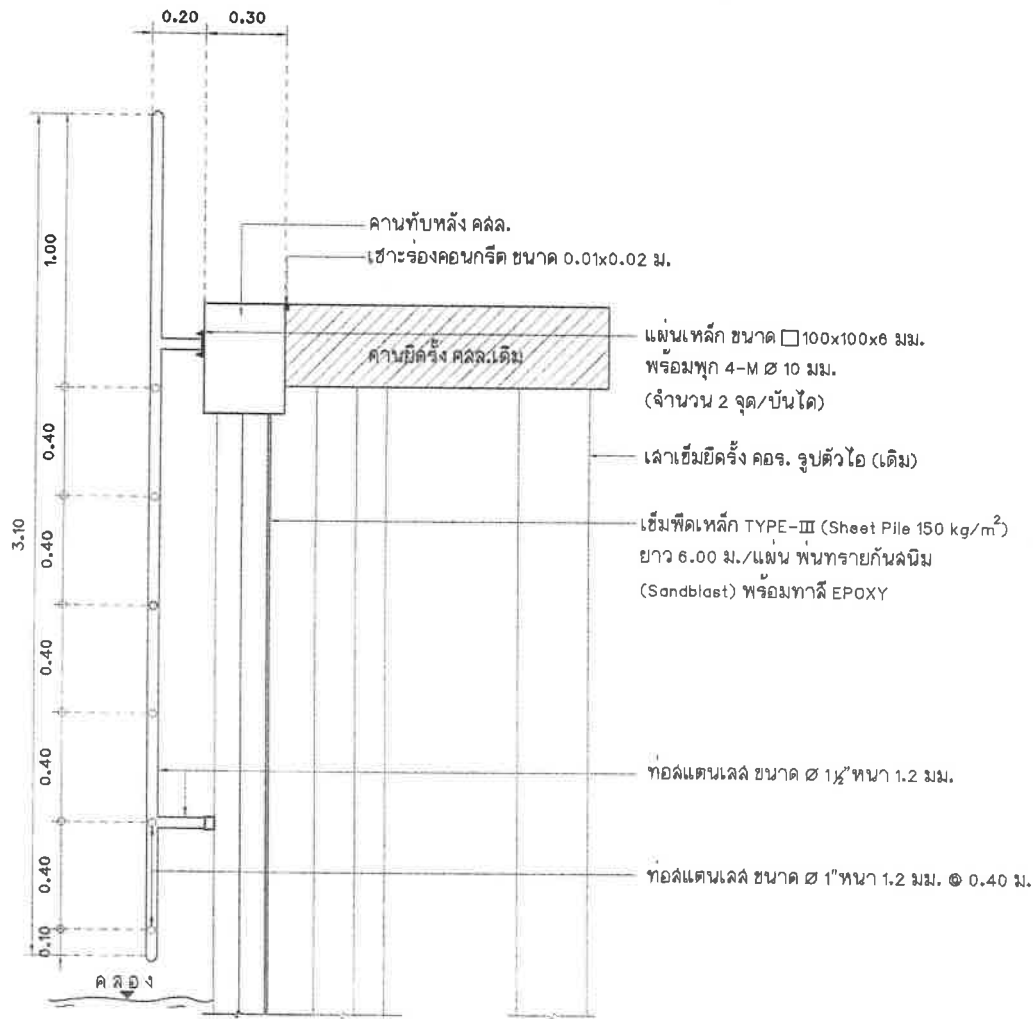

รูปตัด ด้านข้างบันไดสแตนเลส  
มาตราส่วน 1 : 20

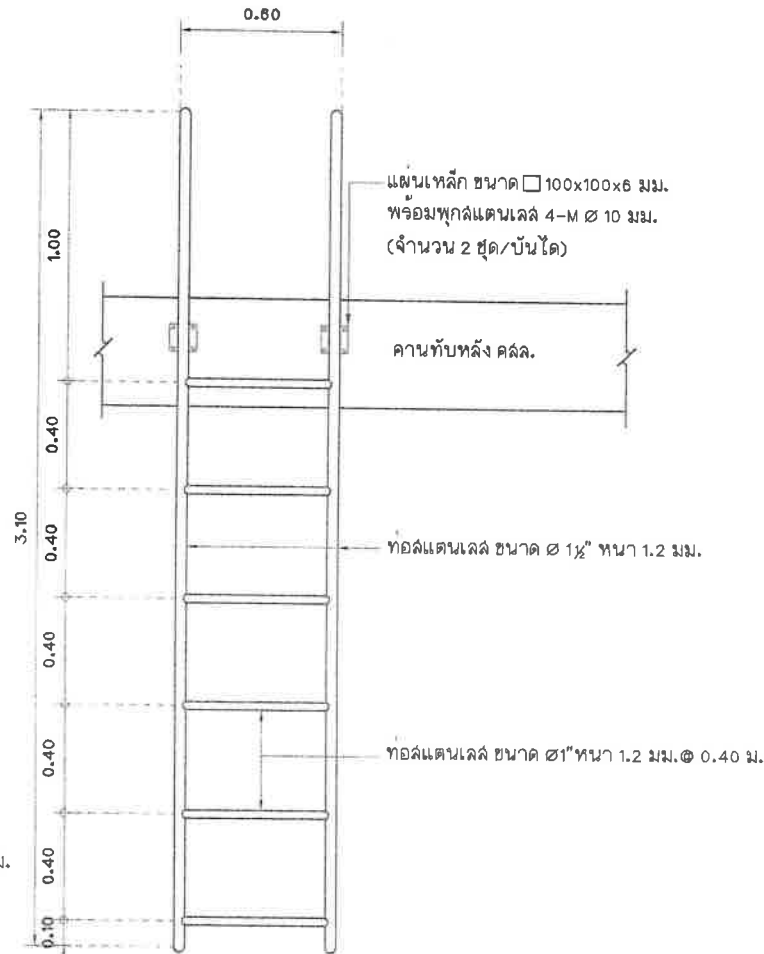

แบบขยายบันไดสแตนเลส  
มาตราส่วน 1 : 20



<b>สำนักช่างเทศบาลนครปากเกร็ด</b>	
โครงการ ปรับปรุงเขื่อน คสล.คลองบางพูด บริเวณซอยเลี้ยงเมือง-ปากเกร็ด 26 (ส่วนที่เหนือ)	
สถานที่ตั้งโครงการ บริเวณซอยเลี้ยงเมือง-ปากเกร็ด 26 (ส่วนที่เหนือ)	
สำรวจ	(นางสาวชัชชญา เล่าลมภท) (นายทรงเกียรติ พงศ์ทรงหมวอ)
เขียนแบบ	(นายพนทล แพรธิ)
หัวหน้างานจัดทำแบบ	(นายวิธวากรณ์ ฉิมศักดิ์)
สถาปนิก	ออกแบบ (นางสาวประภากร นนทจันทร์)
วิศวกรโยธา	ออกแบบ (นายอนุภาณี กุศลฤทธิ์)
หัวหน้างานวิศวกรรมโยธา	ตรวจ (นายพรอนต์ เขมะพัฒน์สมาน)
หัวหน้าฝ่ายออกแบบ	ตรวจ (นายอดม สายดวง)
ผู้อำนวยการควบคุมการก่อสร้าง	ต574 (นายวิวัฒน์ ชัยรุ่งเรือง)
ผู้อำนวยการฝ่ายช่าง	เห็นชอบ (นายพนทล พงศ์ทรงหมวอ)
รองปลัดเทศบาลรักษาการแทน ปลัดเทศบาล	เห็นชอบ (นางประจักษ์ตา เข้าวรวิธ)
นายกเทศมนตรี	อนุมัติ (นายวิชัย บรรจาศักดิ์)
ทะเบียนแบบเลขที่	วัน / เดือน / ปี
กธ.๑ / 25๖๑	๐2 / ๐7 / 25๖๑
แผ่นที่	รวม
๐8	10



สำนักช่างเทคนิคลาดกระบัง

โครงการ  
ปรับปรุงเขื่อน คลองคลองบางพูด  
บริเวณชุมชนเลี้ยงเมือง-ปากเกร็ด 26  
(ส่วนที่เหนือ)

สถานที่ตั้งโครงการ

บริเวณชุมชนเลี้ยงเมือง-ปากเกร็ด 26  
(ส่วนที่เหนือ)

เจ้าของ

(นางสาวอนันตรา เสาะสมภาพ)  
(นายพงษ์ภรณ์ พงศ์พรหมนาถ)

เขียนแบบ

(นายพนทศ แพรสิริ)

หัวหน้าวิศวกรแบบ

(นายวิเชียรภรณ์ ลมศักดิ์)

สถาปนิก

อดิแบบ  
(นางสาวประภากร นนทจินทร์)

วิศวกรโยธา

อดิแบบ  
(นายอนุชาติ กุลสุทธิ)

หัวหน้างานวิศวกรโยธา

ตรวจ  
(นายพจนันต์ เสมะพิณสมาน)

หัวหน้าฝ่ายออกแบบ

ตรวจ  
(นายอดิคม สายดวง)

ผู้อำนวยการควบคุมการก่อสร้าง

ตรวจ  
(นายวิวัฒน์ ยี่งูจ้อย)

ผู้อำนวยการสำนักช่าง

เห็นชอบ  
(นายนพกร หวังพรหม)

รองปลัดเทศบาลฯ กษราชกิจจานุเบกษา  
ปมิตเทศบาล

เห็นชอบ  
(นางบุญฤดี เชาว์อริย์)

นายกเทศมนตรี

อนุมัติ  
(นายวิชัย บรรจถาลักดิ์)

ทะเบียนแบบเลขที่ วัน / เดือน / ปี

กค.๑ / 256๑ ๐2 / ๐7 / 256๑

แผ่นที่ รวม

๐๑ 10

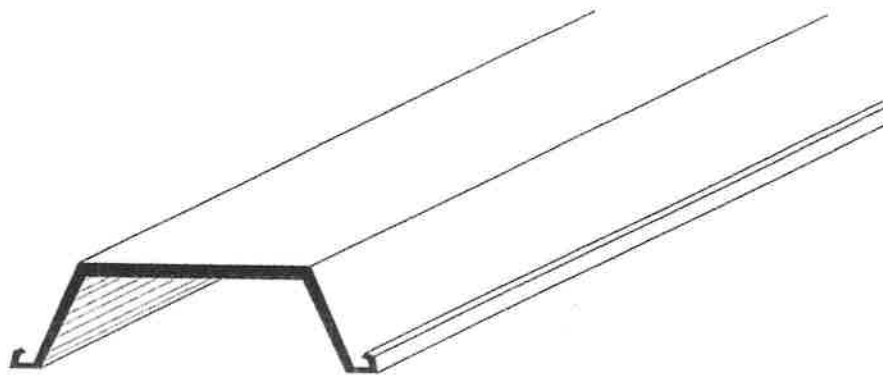
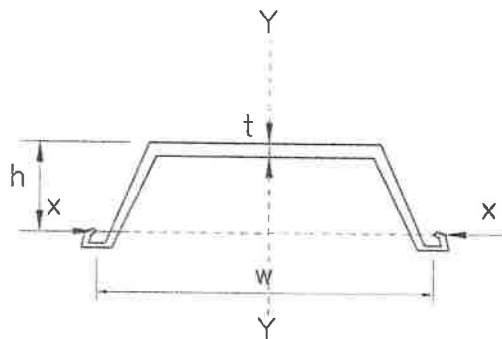

STEEL SHEET PILES  
(Grade SY295 or SY390)

Section	Dimensions			Sectional Area			Weight			Moment of Inertia		Section Modulus	
	w	h	t	per pile	per pile	per wall width	per pile	per wall width	per pile	per wall width	per pile	per wall width	
	mm	mm	mm	cm <sup>2</sup>	kg/m	kg/m <sup>2</sup>	cm <sup>4</sup>	cm <sup>4</sup> /m	cm <sup>3</sup>	cm <sup>3</sup> /m			
	in	in	in	in <sup>2</sup>	lbs/ft	lbs/ft <sup>2</sup>	in <sup>4</sup>	in <sup>4</sup> /ft	in <sup>3</sup>	in <sup>3</sup> /ft			
SP-III A	400	150	13.1	74.40	58.4	146	2,790.0	22,800	250.0	1,520			
	15.7	5.91	0.516	11.53	39.2	29.9	67.0	167	15.3	28.3			
SP-III	400	125	13.0	76.42	60.0	150.0	2,220.0	16,800	223.0	1,340.0			
	15.7	4.92	0.512	11.85	40.3	30.7	53.3	123	13.6	24.9			
SP-IV	400	170	15.5	96.99	76.1	190.0	4,670.0	38,600	362.0	2,270.0			
	15.7	6.69	0.610	15.03	51.1	38.9	112.0	283	22.1	42.2			



สำนักช่างเทศบาลนครปากเกร็ด

โครงการ  
ปรับปรุงเชื่อม คสล.คลองบางพูด  
บริเวณซอยเรียงเมือง-ปากเกร็ด 26  
(ส่วนที่เหลือ)

สถานที่ตั้งโครงการ  
บริเวณซอยเรียงเมือง-ปากเกร็ด 26  
(ส่วนที่เหลือ)

สำรวจ  
(นางสาวชนิษฐา เล่าสมภพ)  
(นายทรงภรณ์ ทองพร้อมขาว)

เขียนแบบ  
(นายนทล แพรดี)

หัวหน้างานจัดทำแบบ  
(นายวิษณุกรณ สมศักดิ์)

สถาปนิก  
(นางสาวประภากร นนทจันทร์)

วิศวกรโยธา  
(นายอนุวุฒิ กุลสุทธิ)

หัวหน้างานวิศวกรรมโยธา  
(นายพอรณศ เชมะทีสมถมนาน)

หัวหน้าฝ่ายออกแบบ  
(นายอดม ด้ายดวง)

ผู้อำนวยการควบคุมการก่อสร้าง  
(นายวิวัฒน์ ชัยรุ่งเรือง)

ผู้อำนวยการด้านช่าง  
(นายนทกร ทวีพงษ์)

รองปลัดเทศบาลรักษาการนายกเทศมนตรี  
ปทุมธานี  
(นางปริศนา เชาวรุ่งชัย)

นายกเทศมนตรี  
(นายวิชัย บองดาศักดิ์)

ทะเบียนแบบเลขที่ ก.จ. / เดือน / ปี  
กส.๑ / 2569 ๐2 / ๐7 / 2568

แผ่นที่ 10 / 10

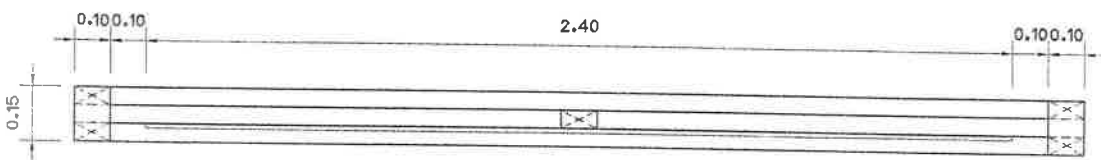

แปลนป้ายโครงการ  
มาตราส่วน 1 : 15

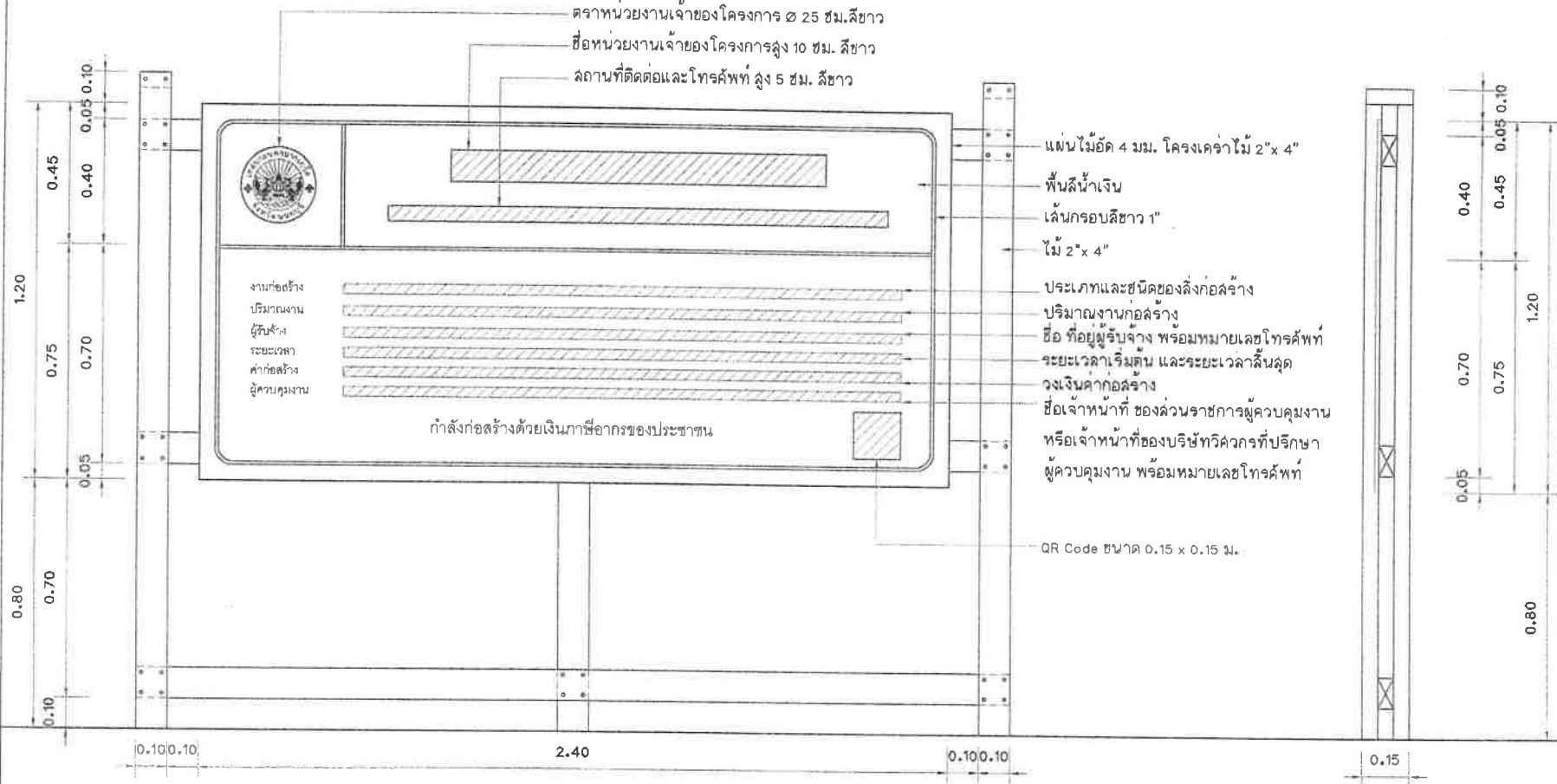

รูปด้านหน้าป้ายโครงการ  
มาตราส่วน 1 : 15

รูปด้านข้างป้ายโครงการ  
มาตราส่วน 1 : 15

หมายเหตุ - ต้องติดตั้งอุปกรณ์ที่มั่นคงแข็งแรง ป้องกันแผ่นป้ายล้ม  
ให้เหมาะสมกับสภาพพื้นที่ติดตั้งป้าย



## บันทึกข้อความ

ส่วนราชการ ส่วนควบคุมการก่อสร้าง สำนักช่าง โทร. ๘๑๗  
ที่ ๔๖๒ /๒๕๖๙ วันที่ (๒๗) มกราคม ๒๕๖๙

เรื่อง กำหนดราคากลางโครงการก่อสร้าง

เรียน นายกเทศมนตรี ปลัดเทศบาล ผู้อำนวยการสำนักช่าง

ตามคำสั่งเทศบาลนครปากเกร็ด ที่ ๑๐๙/๒๕๖๙ ลงวันที่ ๒๒ มกราคม ๒๕๖๙ เรื่อง การแต่งตั้ง คณะกรรมการกำหนดราคากลาง สำหรับประกวดราคาจ้างก่อสร้างโครงการปรับปรุงเขื่อน คสล. คลองบางพูด บริเวณซอยเลี้ยงเมือง - ปากเกร็ด ๒๖ (ส่วนที่เหลือ) ด้วยวิธีประกวดราคาอิเล็กทรอนิกส์ (e-bidding) เพื่อกำหนดราคากลางโครงการดังกล่าว ความละเอียดแจ้งแล้ว นั้น

บัดนี้ คณะกรรมการกำหนดราคากลางโครงการปรับปรุงเขื่อน คสล. คลองบางพูด บริเวณซอยเลี้ยงเมือง - ปากเกร็ด ๒๖ (ส่วนที่เหลือ) ได้ดำเนินการคำนวณราคากลางของโครงการดังกล่าวให้เป็นปัจจุบันเรียบร้อยแล้ว ตามแบบสรุปราคากลางที่แนบมาพร้อมนี้

จึงเรียนมาเพื่อโปรดทราบและพิจารณาให้ความเห็นชอบพร้อมจัดส่งให้สำนักช่าง เพื่อใช้เป็นเอกสารประกอบให้ สำนักคลัง ดำเนินการจัดซื้อจัดจ้างตามระเบียบ ฯ ต่อไป

เรียน นายกเทศมนตรี

เรียน ปลัดเทศบาล

- เพื่อโปรดพิจารณา ให้ความ

เห็นชอบราคากลางเพื่อเป็นเอกสาร

ประกอบการจัดจ้างต่อไป

X

(นายนพกร หวังพรชัย)

ผู้อำนวยการสำนักช่าง  
๒๗ ม.ค. ๒๕๖๙

(ลงชื่อ)

ประธานกรรมการ

ตำแหน่ง

ผู้อำนวยการส่วนควบคุมการก่อสร้าง

(ลงชื่อ)

(นายเจน จำลองราช)

ตำแหน่ง

หัวหน้าฝ่ายวิศวกรรมโยธา

(ลงชื่อ)

(นายวัฒนา จันทร์แจ่ม)

ตำแหน่ง

นายช่างโยธาชำนาญงาน

X

(นายณพกร หวังพรชัย)

ผู้อำนวยการสำนักช่าง

รักษาราชการแทนรองปลัดเทศบาล

๒๗ ม.ค. ๒๕๖๙

เห็นชอบ

(นายวิชัย บรรดาศักดิ์)

นายกเทศมนตรีนครปากเกร็ด

(นางปริญดา เขาวรรณ)

รองปลัดเทศบาล รักษาการแทน

ปลัดเทศบาลนครปากเกร็ด

๒๗ ม.ค. ๒๕๖๙

ตารางแสดงวงเงินงบประมาณที่ได้รับจัดสรรและราคากลางในงานจ้างก่อสร้าง

1. ชื่อโครงการ

ประกวดราคาจ้างก่อสร้างโครงการปรับปรุงเขื่อน คสล. คลองบางพูด บริเวณซอยเลีย้งเมือง-ปากเกร็ด ๒๖ (ส่วนที่เหลือ)  
ด้วยวิธีประกวดราคาอิเล็กทรอนิกส์ (e-bidding) / โครงการปรับปรุงเขื่อน คสล. คลองบางพูด บริเวณซอยเลีย้งเมือง-ปากเกร็ด  
๒๖ (ส่วนที่เหลือ)

2. หน่วยงานเจ้าของโครงการ เทศบาลนครปากเกร็ด / เทศบาลนครปากเกร็ด

3. วงเงินงบประมาณที่ได้รับจัดสรร 10,650,000.00 บาท

4. ลักษณะงาน

โดยสังเขป ปรับปรุงเขื่อน คสล. ความยาวประมาณ 175.00 ม.  
ตามประมาณการก่อสร้างและตามแบบแปลนที่เทศบาลนครปากเกร็ดกำหนด

5. ราคากลางคำนวณ ณ วันที่ 27 ม.ค. 2569 เป็นเงิน 10,738,089.25 บาท

6. บัญชีประมาณการราคากลาง

6.1 แบบสรุปราคากลางงานก่อสร้างชลประทาน

7. รายชื่อคณะกรรมการกำหนดราคากลาง

7.1 นายวิศว์ ชัยรุ่งเรือง ประธานกรรมการกำหนดราคากลาง ผู้อำนวยการส่วนควบคุมการก่อสร้าง

7.2 เจน จำลองราช กรรมการกำหนดราคากลาง หัวหน้าฝ่ายวิศวกรรมโยธา

7.3 นายวัฒนา จันทรแจ่ม กรรมการกำหนดราคากลาง นายช่างโยธาชำนาญงาน

คณะกรรมการกำหนดราคากลาง

(ลงชื่อ).....ประธานกรรมการ  
(ลงชื่อ).....กรรมการ  
(ลงชื่อ).....กรรมการ

นาย วัฒนา จันทรแจ่ม

23 มกราคม 2569 15:27:34

## แบบสรุปราคากลางงานก่อสร้างชลประทาน

ชื่อโครงการ/งานก่อสร้าง    ประกวดราคาจ้างก่อสร้างโครงการปรับปรุงเขื่อน คสล. คลองบางพูด บริเวณซอยเลี้ยงเมือง-ปากเกร็ด ๒๖ (ส่วนที่เหลือ) ด้วยวิธีประกวดราคาอิเล็กทรอนิกส์ (e-bidding)/โครงการปรับปรุงเขื่อน คสล. คลองบางพูด บริเวณซอยเลี้ยงเมือง-ปากเกร็ด ๒๖ (ส่วนที่เหลือ)

หน่วยงาน    เทศบาลนครปากเกร็ด / เทศบาลนครปากเกร็ด

ช่องที่ 1 ลำดับที่	ช่องที่ 2 รายการ	ช่องที่ 3 ปริมาณ	ช่องที่ 4 หน่วย	ช่องที่ 5 ค่างานต้นทุนต่อหน่วย (บาท)	ช่องที่ 6 ค่างานต้นทุน (บาท)	ค่า Factor F	ช่องที่ 7		หมายเหตุ
							ราคากลาง		
							ราคากลางต่อหน่วย	ราคากลาง	
1	งานเสาเข็ม								
1.1	เข็มพืดเหล็กกันดินพัง (Sheet Pile 150 kg	157,500.000	กก.	39.00	6,142,500.00	1.2596	49.12	7,737,093.00	
1.2	งานพ่นทรายกันสนิม (Sandblast) พร้อมงานทาสี EPOXY	438.000	แผ่น	3,790.00	1,660,020.00	1.3186	4,997.49	2,188,902.37	
2	งานโครงสร้าง								
2.1	งานคอนกรีตโครงสร้าง	21.000	ลบ.ม.	2,763.80	58,039.80	1.2596	3,481.28	73,106.93	
2.2	งานเหล็กเสริมคอนกรีต	873.000	กก.	24.47	21,362.31	1.2596	30.82	26,907.96	
2.3	งานทรายอัดแน่น								
2.3.1	งานทรายถม	105.000	ลบ.ม.	616.21	64,702.05	1.3186	812.53	85,316.12	
2.4	งานเจาะเสียบเหล็กด้วย EPOXY	1,750.000	จุด	35.00	61,250.00	1.3186	46.15	80,764.25	
3	งานบันไดลิง								
3.1	งานบันไดลิงสแตนเลส	2.000	ชุด	2,580.63	5,161.26	1.3186	3,402.81	6,805.63	
4	งานอื่นๆ								

คณะกรรมการกำหนดราคากลาง  
 (ลงชื่อ).....ประธานกรรมการ  
 (ลงชื่อ).....กรรมการ  
 (ลงชื่อ).....กรรมการ

นาย วัฒนา จันทร์แจ่ม

23 มกราคม 2569 15:32:08

## แบบสรุปราคากลางงานก่อสร้างชลประทาน

ชื่อโครงการ/งานก่อสร้าง    ประทศราคาจ้างก่อสร้างโครงการปรับปรุงเขื่อน คสล. คลองบางพูด บริเวณซอยเสด็จเมือง-ปากเกร็ด ๒๖ (ส่วนที่เหลือ) ด้วยวิธีประกวดราคาอิเล็กทรอนิกส์ (e-bidding)/โครงการปรับปรุงเขื่อน คสล. คลองบางพูด บริเวณซอยเสด็จเมือง-ปากเกร็ด ๒๖ (ส่วนที่เหลือ)

หน่วยงาน    เทศบาลนครปากเกร็ด / เทศบาลนครปากเกร็ด

ช่องที่ 1 ลำดับที่	ช่องที่ 2 รายการ	ช่องที่ 3 ปริมาณ	ช่องที่ 4 หน่วย	ช่องที่ 5 ค่างานต้นทุนต่อหน่วย (บาท)	ช่องที่ 6 ค่างานต้นทุน (บาท)	ค่า Factor F	ช่องที่ 7		หมายเหตุ
							ราคากลาง		
							ราคากลางต่อหน่วย	ราคากลาง	
4.1	งานป้ายเหล็กประชาสัมพันธ์โครงการ (รวมค่าแรง)	2.000	ชุด	3,280.00	6,560.00	1.3186	4,325.00	8,650.01	
5	งานชลประทาน : ค่าใช้จ่ายพิเศษตามข้อกำหนดฯ							530,542.98	
รวมค่างานต้นทุนทั้งสิ้น					8,019,595.42				
							รวมราคากลางทั้งสิ้น	10,738,089.25	

ราคากลาง (..... สิบล้านเจ็ดแสนสามหมื่นแปดพันแปดสิบกบาทยี่สิบห้าสตางค์ .....) )

คณะกรรมการกำหนดราคากลาง

(ลงชื่อ).....ประธานกรรมการ

(ลงชื่อ).....กรรมการ

(ลงชื่อ).....กรรมการ

## แบบสรุปราคากลางงานก่อสร้างชลประทาน

ชื่อโครงการ/งานก่อสร้าง ประกวดราคาจ้างก่อสร้างโครงการปรับปรุงเขื่อน คสล. คลองบางพูด บริเวณซอยเลี้ยงเมือง-ปากเกร็ด ๒๖ (ส่วนที่เหลือ) ด้วยวิธีประกวดราคาอิเล็กทรอนิกส์ (e-bidding)/โครงการปรับปรุงเขื่อน คสล. คลองบางพูด บริเวณซอยเลี้ยงเมือง-ปากเกร็ด ๒๖ (ส่วนที่เหลือ)

หน่วยงาน เทศบาลนครปากเกร็ด / เทศบาลนครปากเกร็ด

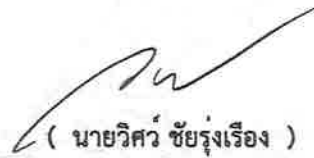

( นายวิศว์ ชัยรุ่งเรือง )

ประธานกรรมการกำหนดราคากลาง



( เงิน จำลองราช )

กรรมการกำหนดราคากลาง



( นายวัฒนา จันทร์แจ่ม )

กรรมการกำหนดราคากลาง

โครงการ : ประกวดราคาจ้างก่อสร้างโครงการปรับปรุงเขื่อน คสล. คลองบางพูด บริเวณซอยเสด็จเมือง-ปากเกร็ด ๒๖ (ส่วนที่เหลือ)  
ด้วยวิธีประกวดราคาอิเล็กทรอนิกส์ (e-bidding) / โครงการปรับปรุงเขื่อน คสล. คลองบางพูด บริเวณซอยเสด็จเมือง-ปากเกร็ด ๒๖ (ส่วนที่เหลือ)

## รายละเอียดการคำนวณค่างานต้นทุนต่อหน่วย

### 1 งานเสาเข็ม

#### 1.1 เข็มพืดเหล็กกันดินพังก (Sheet Pile 150 kg/m<sup>2</sup>)

ค่าเสาเข็ม	= 35.000 บาท/กก.
ค่าแรง	= 4.000 บาท/กก.
ค่างานต้นทุน	= 39.00 บาท/กก.

คณะกรรมการกำหนดราคากลาง

(ลงชื่อ).....ประธานกรรมการ

(ลงชื่อ).....กรรมการ

(ลงชื่อ).....กรรมการ

โครงการ : ประกวดราคาจ้างก่อสร้างโครงการปรับปรุงเขื่อน คสล. คลองบางพูด บริเวณซอยเลี้ยงเมือง-ปากเกร็ด ๒๖ (ส่วนที่เหลือ)  
ด้วยวิธีประกวดราคาอิเล็กทรอนิกส์ (e-bidding) / โครงการปรับปรุงเขื่อน คสล. คลองบางพูด บริเวณซอยเลี้ยงเมือง-ปากเกร็ด ๒๖ (ส่วนที่เหลือ)

### รายละเอียดการคำนวณค่างานต้นทุนต่อหน่วย

#### 1 งานเสาเข็ม

##### 1.2 งานพ่นทรายกันสนิม (Sandblast) พร้อมงานทาสี EPOXY

งานพ่นทรายกันสนิม (Sandblast) พร้อมงานทาสี EPOXY = 3,790.000 บาท/แผ่น

ค่างานต้นทุน = 3,790.00 บาท/แผ่น

คณะกรรมการกำหนดราคากลาง

(ลงชื่อ).....ประธานกรรมการ

(ลงชื่อ).....กรรมการ

(ลงชื่อ).....กรรมการ

โครงการ : ประกวดราคาจ้างก่อสร้างโครงการปรับปรุงเขื่อน คสล. คลองบางพูด บริเวณซอยเลี้ยงเมือง-ปากเกร็ด ๒๖ (ส่วนที่เหลือ)  
ด้วยวิธีประกวดราคาอิเล็กทรอนิกส์ (e-bidding) / โครงการปรับปรุงเขื่อน คสล. คลองบางพูด บริเวณซอยเลี้ยงเมือง-ปากเกร็ด ๒๖ (ส่วนที่เหลือ)

## รายละเอียดการคำนวณค่างานต้นทุนต่อหน่วย

### 2 งานโครงสร้าง

#### 2.1 งานคอนกรีตโครงสร้าง

ราคาคอนกรีต = 2,579.800 บาท/ลบ.ม.

(จากตารางคำนวณอัตราราคางานคอนกรีตและหิน)

ค่างานไม้แบบ

ค่าแรงต่อไม้แบบ (พท. ไม้แบบ (ตร.ม.) X อัตราราคาค่าต่อรีอแบบ) = 2.800 X 163.000

= 456.400 บาท

ไม้ยางแปรรูป (ขนาด 1 1/2 " x 3" x 3.5 - 4 ม.) รวมค่าขนส่ง = 675.000

ไม้กระบาก (ขนาด 1" x 6" - 8" x 4 ม.) รวมค่าขนส่ง = 725.000

ราคาเฉลี่ยไม้แบบ = 700.000

ค่าไม้แบบ (พท. ไม้แบบ (ตร.ม.) X 0.06/2) X (ราคาไม้แบบต่อ ลบ.ม.) = ( 2.800 X 0.06 / 2 ) X 700.000

= 58.800 บาท

รวม ( 456.400 + 58.800 ) / ปริมาตรคอนกรีตโครงสร้างแต่ละแห่ง = ( 456.400 + 58.800 ) / 2.800

= 184.000 บาท/ลบ.ม.

รวมทั้งสิ้น = 2,763.80 บาท/ลบ.ม.

คณะกรรมการกำหนดราคากลาง  
(ลงชื่อ).....ประธานกรรมการ  
(ลงชื่อ).....กรรมการ  
(ลงชื่อ).....กรรมการ

โครงการ : ประกวดราคาจ้างก่อสร้างโครงการปรับปรุงเขื่อน คสล. คลองบางพูด บริเวณซอยเลี้ยงเมือง-ปากเกร็ด ๒๖ (ส่วนที่เหลือ)  
ด้วยวิธีประกวดราคาอิเล็กทรอนิกส์ (e-bidding) / โครงการปรับปรุงเขื่อน คสล. คลองบางพูด บริเวณซอยเลี้ยงเมือง-ปากเกร็ด ๒๖ (ส่วนที่เหลือ)

## รายละเอียดการคำนวณค่างานต้นทุนต่อหน่วย

### 2 งานโครงสร้าง

#### 2.2 งานเหล็กเสริมคอนกรีต

ค่าเหล็กเสริมคอนกรีตรวมค่าขนส่งถึงสถานที่ก่อสร้าง

เหล็กเส้นกลมผิวเรียบ SR.24 ขนาด 6 มม. รวมค่าขนส่ง = 19,350.000 = 19.350 บาท/กก.  
/ 1,000

เหล็กเส้นกลมผิวเรียบ SR.24 ขนาด 9 มม. รวมค่าขนส่ง = 18,600.000 = 18.600 บาท/กก.  
/ 1,000

เหล็กข้ออ้อย SD.30 ขนาด 12 มม. รวมค่าขนส่ง = 19,200.000 / = 19.200 บาท/กก.  
1,000

เหล็กข้ออ้อย SD.30 ขนาด 16 มม. รวมค่าขนส่ง = 19,000.000 / = 19.000 บาท/กก.  
1,000

เหล็กข้ออ้อย SD.30 ขนาด 20 มม. รวมค่าขนส่ง = 19,000.000 / = 19.000 บาท/กก.  
1,000

เหล็กข้ออ้อย SD.30 ขนาด 25 มม. รวมค่าขนส่ง = 19,000.000 / = 19.000 บาท/กก.  
1,000

รวมเฉลี่ยค่าเหล็กเสริมคอนกรีต = 19.025 บาท/กก.

ค่าเผื่อตัดเศษและสูญเสีย = (ค่าเหล็กเสริมคอนกรีต) X 0.10) = ( = 1.902 บาท/กก.  
19.025 ) X 0.10

ค่าแรงตัดผูกเหล็ก รวมอุปกรณ์ = 3.55 บาท/กก.

รวมทั้งสิ้น = 19.02 + 1.90 + 3.55 = 24.47 บาท/กก.

(ร่างชื่อ).....	ประธานกรรมการ
(ลงชื่อ).....	กรรมการ
(ลงชื่อ).....	กรรมการ

โครงการ : ประกวดราคาจ้างก่อสร้างโครงการปรับปรุงเขื่อน คสล. คลองบางพูด บริเวณซอยเลี้ยงเมือง-ปากเกร็ด ๒๖ (ส่วนที่เหลือ)  
ด้วยวิธีประกวดราคาอิเล็กทรอนิกส์ (e-bidding) / โครงการปรับปรุงเขื่อน คสล. คลองบางพูด บริเวณซอยเลี้ยงเมือง-ปากเกร็ด ๒๖ (ส่วนที่เหลือ)

### รายละเอียดการคำนวณค่างานต้นทุนต่อหน่วย

#### 2 งานโครงสร้าง

##### 2.3 งานทรายอัดแน่น

##### 2.3.1 งานทรายถม

ค่าวัสดุจากแหล่ง = 410.000 บาท/ลบ.ม. (หลวม)

ค่าขนส่ง 0.000 กม. = 0.000 บาท/ลบ.ม. (หลวม)

รวม = 410.000 + 0.000 = 410.000 บาท/ลบ.ม. (หลวม)

รวมส่วนยุบตัว = 410.000 X 1.40 = 574.000 บาท/ลบ.ม.

ค่าบดทับ = 42.210 บาท/ลบ.ม.

รวมทั้งสิ้น = 574.00 + 42.21 = 616.21 บาท/ลบ.ม.

คณะกรรมการกำหนดราคากลาง  
(ลงชื่อ).....ประธานกรรมการ  
(ลงชื่อ).....กรรมการ  
(ลงชื่อ).....กรรมการ

โครงการ : ประกวดราคาจ้างก่อสร้างโครงการปรับปรุงเขื่อน คสล. คลองบางพูด บริเวณซอยเลียะงเมือง-ปากเกร็ด ๒๖ (ส่วนที่เหลือ)  
ด้วยวิธีประกวดราคาอิเล็กทรอนิกส์ (e-bidding) / โครงการปรับปรุงเขื่อน คสล. คลองบางพูด บริเวณซอยเลียะงเมือง-ปากเกร็ด ๒๖ (ส่วนที่เหลือ)

### รายละเอียดการคำนวณค่างานต้นทุนต่อหน่วย

#### 2 งานโครงสร้าง

##### 2.4 งานเจาะเสียบเหล็กด้วย EPOXY

งานเจาะเสียบเหล็กด้วย EPOXY = 35.000 บาท/จุด

ค่างานต้นทุน = 35.00 บาท/จุด

คณะกรรมการกำหนดราคาตลาง

(ลงชื่อ).....ประธานกรรมการ

(ลงชื่อ).....กรรมการ

(ลงชื่อ).....กรรมการ

โครงการ : ประกวดราคาจ้างก่อสร้างโครงการปรับปรุงเขื่อน คสล. คลองบางพูด บริเวณซอยเลี้ยงเมือง-ปากเกร็ด ๒๖ (ส่วนที่เหลือ)  
ด้วยวิธีประกวดราคาอิเล็กทรอนิกส์ (e-bidding) / โครงการปรับปรุงเขื่อน คสล. คลองบางพูด บริเวณซอยเลี้ยงเมือง-ปากเกร็ด ๒๖ (ส่วนที่เหลือ)

### รายละเอียดการคำนวณค่างานต้นทุนต่อหน่วย

#### 3 งานบันไดลิง

##### 3.1 งานบันไดลิงสแตนเลส

ทอสแตนเลส ขนาด 1 1/2" หนา 1.2 มม. 6.550 เมตร ราคา 114.000	=	746.700 บาท
ทอสแตนเลส ขนาด 1" หนา 1.2 มม. 3.600 เมตร ราคา 94.000	=	338.400 บาท
แผ่นเหล็ก ขนาด 100 x 100 x 6 มม. 2.000 แผ่น ราคา 50.000	=	100.000 บาท
พุกเคมีแบบตอก M10 8.000 ตัว ราคา 100.000	=	800.000 บาท
รวมค่าวัสดุ	=	1,985.100 บาท
ค่าแรงคิด 30 % จากค่าวัสดุ	=	595.530 บาท
ค่างานต้นทุน	=	2,580.63 บาท/ชุด

คณะกรรมการกำหนดราคากลาง  
(ลงชื่อ).....ประธานกรรมการ  
(ลงชื่อ).....กรรมการ  
(ลงชื่อ).....กรรมการ

นาย วัฒนา จันทร์แจ่ม

23 มกราคม 2569 15:33:44

หน้า 7 จาก 8

โครงการ : ประกวดราคาจ้างก่อสร้างโครงการปรับปรุงเขื่อน คสล. คลองบางพูด บริเวณซอยเสียงเมือง-ปากเกร็ด ๒๖ (ส่วนที่เหลือ)  
ด้วยวิธีประกวดราคาอิเล็กทรอนิกส์ (e-bidding) / โครงการปรับปรุงเขื่อน คสล. คลองบางพูด บริเวณซอยเสียงเมือง-ปากเกร็ด ๒๖ (ส่วนที่เหลือ)

### รายละเอียดการคำนวณต้นทุนต่อหน่วย

#### 4 งานอื่นๆ

##### 4.1 งานป้ายเหล็กประชาสัมพันธ์โครงการ (รวมค่าแรง)

งานป้ายเหล็กประชาสัมพันธ์โครงการ = 3,280.000 บาท/ชุด

ค่างานต้นทุน = 3,280.00 บาท/ชุด



คณะกรรมการกำหนดราคากลาง	
(ลงชื่อ).....	ประธานกรรมการ
(ลงชื่อ).....	กรรมการ
(ลงชื่อ).....	กรรมการ

**แบบสรุปรวมค่าใช้จ่ายพิเศษตามข้อกำหนดและค่าใช้จ่ายอื่นที่จำเป็นต้องมี  
งานก่อสร้างชลประทาน**

ชื่อโครงการ/งานก่อสร้าง      ประกวดราคาจ้างก่อสร้างโครงการปรับปรุงเขื่อน คสล. คลองบางพูด บริเวณซอยเสียงเมือง-ปากเกร็ด ๒๖ (ส่วนที่เหลือ) ด้วยวิธีประกวดราคาอิเล็กทรอนิกส์ (e-bidding) /  
โครงการปรับปรุงเขื่อน คสล. คลองบางพูด บริเวณซอยเสียงเมือง-ปากเกร็ด ๒๖ (ส่วนที่เหลือ)

สถานที่ก่อสร้าง ตำบล      บางพูด      อำเภอ      ปากเกร็ด      จังหวัด      นนทบุรี      แบบเลขที่      กส.9/2569

หน่วยงานเจ้าของโครงการ/งานก่อสร้าง      เทศบาลนครปากเกร็ด / เทศบาลนครปากเกร็ด

คำนวณราคากลางโดย      คณะกรรมการกำหนดราคากลาง      เมื่อวันที่

หน่วย : บาท

ลำดับที่	รายการ	จำนวน	หน่วย	ค่าใช้จ่ายรวม (ค่าก่อสร้าง)	หมายเหตุ
1	งานก่อสร้างนั่งร้านและลำเลียงวัสดุ	1.000	งาน	530,542.98	
	รวมค่าใช้จ่ายพิเศษตามข้อกำหนดฯ ทุกรายการ			530,542.98	

คณะกรรมการกำหนดราคากลาง

(ลงชื่อ).....ประธานกรรมการ  
(ลงชื่อ).....กรรมการ  
(ลงชื่อ).....กรรมการ

นาย วัฒนา จันทร์แจ่ม

23 มกราคม 2569 15:34:11

**แบบแสดงการคำนวณและเหตุผลความจำเป็น  
สำหรับค่าใช้จ่ายพิเศษตามข้อกำหนดฯ**

รายการ งานก่อสร้างนั่งร้านและลำเลียงวัสดุ

---

ชื่อโครงการ/งานก่อสร้าง ประกวดราคาจ้างก่อสร้างโครงการปรับปรุงเขื่อน คสล. คลองบางพูด บริเวณซอยเลี้ยงเมือง-ปากเกร็ด ๒๖ (ส่วนที่เหลือ) ด้วยวิธีประกวดราคาอิเล็กทรอนิกส์ (e-bidding) /  
โครงการปรับปรุงเขื่อน คสล. คลองบางพูด บริเวณซอยเลี้ยงเมือง-ปากเกร็ด ๒๖ (ส่วนที่เหลือ)

---

สถานที่ก่อสร้าง ตำบล บางพูด อำเภอ ปากเกร็ด จังหวัด นนทบุรี แบบเลขที่ กส.9/2569

---

หน่วยงานเจ้าของโครงการ/งานก่อสร้าง เทศบาลนครปากเกร็ด / เทศบาลนครปากเกร็ด

---

คำนวณราคากลางโดย คณะกรรมการกำหนดราคากลาง เมื่อวันที่                     

**1. เหตุผลและความจำเป็นที่ต้องมีค่าใช้จ่ายพิเศษตามข้อกำหนดฯ รายการนี้**

เนื่องจากจุดที่จะทำการก่อสร้างปรับปรุงเขื่อนอยู่ห่างจากจุดกองของ จึงจำเป็นต้องมีค่าลำเลียงเสาเข็มเข้าพื้นที่ถึงจุดที่จะดำเนินการ

**2. รายละเอียดการคำนวณ**

หน่วย : บาท

ที่	รายการค่าใช้จ่าย	จำนวน	หมายเหตุ
1	ค่าขนส่งไป - กลับ (Sheet Pile งานพนทราย) รวม 12 เที่ยว @ 7,000 บาท/เที่ยว	84,000.00	
2	ค่าลำเลียงเข็มพืด (Sheet Pile) จำนวน 157,500 กก.@ 1.5 บาท/กก.	236,250.00	
3	ตะปู จำนวน 44 กก. @ 21.24 บาท/กก.	934.56	
	<b>รวมค่าใช้จ่าย</b>	<b>495,834.56</b>	
	<b>ภาษีมูลค่าเพิ่ม</b>	<b>34,708.42</b>	
	<b>ค่าใช้จ่ายรวมภาษีมูลค่าเพิ่ม</b>	<b>530,542.98</b>	

คณะกรรมการกำหนดราคากลาง

(ลงชื่อ).....ประธานกรรมการ

(ลงชื่อ).....กรรมการ

(ลงชื่อ).....กรรมการ

**แบบแสดงการคำนวณและเหตุผลความจำเป็น  
สำหรับค่าใช้จ่ายพิเศษตามข้อกำหนดฯ**

รายการ งานก่อสร้างนั่งร้านและลำเลียงวัสดุ

ชื่อโครงการ/งานก่อสร้าง ประกวดราคาจ้างก่อสร้างโครงการปรับปรุงเขื่อน คสล. คลองบางพูด บริเวณซอยเลียงเมือง-ปากเกร็ด ๒๖ (ส่วนที่เหลือ) ด้วยวิธีประกวดราคาอิเล็กทรอนิกส์ (e-bidding) /  
โครงการปรับปรุงเขื่อน คสล. คลองบางพูด บริเวณซอยเลียงเมือง-ปากเกร็ด ๒๖ (ส่วนที่เหลือ)

สถานที่ก่อสร้าง ตำบล บางพูด อำเภอ ปากเกร็ด จังหวัด นนทบุรี แบบเลขที่ กส.9/2569

หน่วยงานเจ้าของโครงการ/งานก่อสร้าง เทศบาลนครปากเกร็ด / เทศบาลนครปากเกร็ด

คำนวณราคากลางโดย คณะกรรมการกำหนดราคากลาง เมื่อวันที่                     

**1. เหตุผลและความจำเป็นที่ต้องมีค่าใช้จ่ายพิเศษตามข้อกำหนดฯ รายการนี้**

เนื่องจากจุดที่จะทำการก่อสร้างปรับปรุงเขื่อนอยู่ห่างจากจุดกองของ จึงจำเป็นต้องมีค่าลำเลียงเสาเข็มเข้าพื้นที่ถึงจุดที่จะดำเนินการ

**2. รายละเอียดการคำนวณ**

หน่วย : บาท

ที่	รายการค่าใช้จ่าย	จำนวน	หมายเหตุ
4	เสาเข็มไม้ ขนาด 4 นิ้ว ยาว 4.00 ม. จำนวน 210 ต้น @ 65 บาท/ต้น	13,650.00	
5	เสาเข็มไม้ ขนาด 6 นิ้ว ยาว 6.00 ม. จำนวน 700 ต้น @ 230 บาท/ต้น	161,000.00	
	<b>รวมค่าใช้จ่าย</b>	495,834.56	
	<b>ภาษีมูลค่าเพิ่ม</b>	34,708.42	
	<b>ค่าใช้จ่ายรวมภาษีมูลค่าเพิ่ม</b>	530,542.98	

คณะกรรมการกำหนดราคากลาง

(ลงชื่อ).....ประธานกรรมการ  
(ลงชื่อ).....กรรมการ  
(ลงชื่อ).....กรรมการ

**Factor F งานก่อสร้างสะพานและท่อเหลี่ยม**

เงินล่วงหน้าจ่าย	0.00 %	ดอกเบี้ยเงินกู้	7.00 % ต่อปี
เงินประกันผลงานหัก	0.00 %	ค่าภาษีมูลค่าเพิ่ม (VAT)	7.00 %

ค่างาน (ทุน) ล้านบาท	ค่าใช้จ่ายในการดำเนินงานก่อสร้าง (%)				รวมในรูป Factor F	ภาษีมูลค่าเพิ่ม ( VAT )	Factor F
	ค่าอำนวยความสะดวก	ค่าดอกเบี้ย	ค่ากำไร	รวมค่าใช้จ่าย			
≤5.00	12.9575	1.1666	5.5000	19.6241	1.1962	1.0700	1.2799
10.00	9.8194	1.1666	5.5000	16.4860	1.1648	1.0700	1.2463
15.00	9.1513	1.1666	5.5000	15.8179	1.1581	1.0700	1.2392
20.00	8.4929	1.1666	5.5000	15.1595	1.1515	1.0700	1.2321
25.00	6.9988	1.1666	5.5000	13.6654	1.1366	1.0700	1.2162
30.00	7.3923	1.1666	5.0000	13.5589	1.1355	1.0700	1.2150
35.00	6.8853	1.1666	5.0000	13.0519	1.1305	1.0700	1.2096
40.00	6.1575	1.1666	5.0000	12.3241	1.1232	1.0700	1.2018
45.00	5.5917	1.1666	4.5000	11.2583	1.1125	1.0700	1.1904

คณะกรรมการกำหนดราคากลาง  
 (ลงชื่อ).....ประธานกรรมการ  
 (ลงชื่อ).....กรรมการ  
 (ลงชื่อ).....กรรมการ

**Factor F งานก่อสร้างสะพานและท่อเหลี่ยม**

เงินล่วงหน้าจ่าย	0.00 %	ดอกเบี้ยเงินกู้	7.00 % ต่อปี
เงินประกันผลงานหัก	0.00 %	ค่าภาษีมูลค่าเพิ่ม (VAT)	7.00 %

ค่างาน (ทุน) ล้านบาท	ค่าใช้จ่ายในการดำเนินงานก่อสร้าง (%)				รวมในรูป Factor F	ภาษีมูลค่าเพิ่ม ( VAT )	Factor F
	ค่าอำนวยความสะดวก	ค่าดอกเบี้ย	ค่ากำไร	รวมค่าใช้จ่าย			
50.00	5.1389	1.1666	4.5000	10.8055	1.1080	1.0700	1.1856
55.00	5.0153	1.1666	4.5000	10.6819	1.1068	1.0700	1.1843
60.00	4.8662	1.1666	4.5000	10.5328	1.1053	1.0700	1.1827
65.00	5.0598	1.1666	4.0000	10.2264	1.1022	1.0700	1.1794
70.00	4.9727	1.1666	4.0000	10.1393	1.1013	1.0700	1.1784
75.00	4.7381	1.1666	4.0000	9.9047	1.0990	1.0700	1.1759
80.00	4.5082	1.1666	4.0000	9.6748	1.0967	1.0700	1.1735
85.00	4.3052	1.1666	4.0000	9.4718	1.0947	1.0700	1.1713
90.00	4.2178	1.1666	4.0000	9.3844	1.0938	1.0700	1.1704

นาย วัฒนา จันทร์แจ่ม

23 มกราคม 2569 15:34:31

คณะกรรมการกำหนดราคากลาง  
 (ลงชื่อ).....ประธานกรรมการ  
 (ลงชื่อ).....กรรมการ  
 (ลงชื่อ).....กรรมการ

โครงการ : ประมวลราคาจ้างก่อสร้างโครงการปรับปรุงเขื่อน คสล. คลองบางพูด บริเวณซอยเลี้ยวเมือง-ปากเกร็ด ๒๖ (ส่วนที่เหลือ) ด้วยวิธีประกวดราคาอิเล็กทรอนิกส์ (e-bidding) / โครงการปรับปรุงเขื่อน คสล.

คลองบางพูด บริเวณซอยเลี้ยวเมือง-ปากเกร็ด ๒๖ (ส่วนที่เหลือ)

เลขที่หนังสือ : อัตราดอกเบี้ยเงินกู้สำหรับใช้เป็นเกณฑ์ในการคำนวณราคากลางงานก่อสร้าง (ร้อยละ 7)

**Factor F งานก่อสร้างสะพานและท่อเหลี่ยม**

เงินล่วงหน้าจ่าย	0.00 %	ดอกเบี้ยเงินกู้	7.00 % ต่อปี
เงินประกันผลงานหัก	0.00 %	ภาษีมูลค่าเพิ่ม (VAT)	7.00 %

ค่างาน (ทุน) ล้านบาท	ค่าใช้จ่ายในการดำเนินงานก่อสร้าง (%)				รวมในรูป Factor F	ภาษีมูลค่าเพิ่ม ( VAT )	Factor F
	ค่าอำนวยความสะดวก	ค่าดอกเบี้ย	ค่ากำไร	รวมค่าใช้จ่าย			
95.00	4.1333	1.1666	4.0000	9.2999	1.0929	1.0700	1.1694
100.00	3.9801	1.1666	4.0000	9.1467	1.0914	1.0700	1.1678
105.00	4.4446	1.1666	3.5000	9.1112	1.0911	1.0700	1.1675
110.00	4.3392	1.1666	3.5000	9.0058	1.0900	1.0700	1.1663
115.00	4.1970	1.1666	3.5000	8.8636	1.0886	1.0700	1.1648
120.00	4.0666	1.1666	3.5000	8.7332	1.0873	1.0700	1.1634
125.00	4.0118	1.1666	3.5000	8.6784	1.0867	1.0700	1.1628
130.00	3.9900	1.1666	3.5000	8.6566	1.0865	1.0700	1.1626
135.00	3.8821	1.1666	3.5000	8.5487	1.0854	1.0700	1.1614

นาย วัฒนา จันทรแจ่ม

23 มกราคม 2569 15:34:31

คณะกรรมการกำหนดราคากลาง  
 (ลงชื่อ).....ประธานกรรมการ  
 (ลงชื่อ).....กรรมการ  
 (ลงชื่อ).....กรรมการ

**Factor F งานก่อสร้างสะพานและท่อเหลี่ยม**

เงินล่วงหน้าจ่าย	0.00 %	ดอกเบี้ยเงินกู้	7.00 % ต่อปี
เงินประกันผลงานหัก	0.00 %	ค่าภาษีมูลค่าเพิ่ม (VAT)	7.00 %

ค่างาน (ทุน) ล้านบาท	ค่าใช้จ่ายในการดำเนินงานก่อสร้าง (%)				รวมในรูป Factor F	ภาษีมูลค่าเพิ่ม ( VAT )	Factor F
	ค่าอำนวยความสะดวก	ค่าดอกเบี้ย	ค่ากำไร	รวมค่าใช้จ่าย			
140.00	3.7818	1.1666	3.5000	8.4484	1.0844	1.0700	1.1603
145.00	3.6885	1.1666	3.5000	8.3551	1.0835	1.0700	1.1593
150.00	3.6015	1.1666	3.5000	8.2681	1.0826	1.0700	1.1584
155.00	3.5199	1.1666	3.5000	8.1865	1.0818	1.0700	1.1575
160.00	3.4436	1.1666	3.5000	8.1102	1.0811	1.0700	1.1568
165.00	3.3718	1.1666	3.5000	8.0384	1.0803	1.0700	1.1559
170.00	3.3044	1.1666	3.5000	7.9710	1.0797	1.0700	1.1553
175.00	3.2406	1.1666	3.5000	7.9072	1.0790	1.0700	1.1545
180.00	3.1806	1.1666	3.5000	7.8472	1.0784	1.0700	1.1539

นาย วัฒนา จันทน์แจ่ม

23 มกราคม 2569 15:34:31

คณะกรรมการกำหนดราคากลาง  
 (ลงชื่อ).....ประธานกรรมการ  
 (ลงชื่อ).....กรรมการ  
 (ลงชื่อ).....กรรมการ

**Factor F งานก่อสร้างสะพานและท่อเหลี่ยม**

เงินล่วงหน้าจ่าย	0.00 %	ดอกเบี้ยเงินกู้	7.00 % ต่อปี
เงินประกันผลงานหัก	0.00 %	ค่าภาษีมูลค่าเพิ่ม (VAT)	7.00 %

ค่างาน (ทุน) ล้านบาท	ค่าใช้จ่ายในการดำเนินงานก่อสร้าง (%)				รวมในรูป Factor F	ภาษีมูลค่าเพิ่ม ( VAT )	Factor F
	ค่าอำนวยความสะดวก	ค่าดอกเบี้ย	ค่ากำไร	รวมค่าใช้จ่าย			
185.00	3.1236	1.1666	3.5000	7.7902	1.0779	1.0700	1.1534
190.00	3.0697	1.1666	3.5000	7.7363	1.0773	1.0700	1.1527
195.00	3.0186	1.1666	3.5000	7.6852	1.0768	1.0700	1.1522
≥200.00	2.9701	1.1666	3.5000	7.6367	1.0763	1.0700	1.1516

นาย วิวัฒนา จันทร์แจ่ม

23 มกราคม 2569 15:34:31

คณะกรรมการกำหนดราคากลาง  
 (ลงชื่อ).....ประธานกรรมการ  
 (ลงชื่อ).....กรรมการ  
 (ลงชื่อ).....กรรมการ

โครงการ : ประกวดราคาจ้างก่อสร้างโครงการปรับปรุงเขื่อน คสล. คลองบางพูด บริเวณซอยเลี้ยงเมือง-ปากเกร็ด ๒๖ (ส่วนที่เหลือ) ด้วยวิธีประกวดราคาอิเล็กทรอนิกส์ (e-bidding) / โครงการปรับปรุงเขื่อน คสล.  
 เลขที่หนังสือ : อัตราดอกเบี้ยเงินกู้สำหรับใช้เป็นเกณฑ์ในการคำนวณราคากลางงานก่อสร้าง (ร้อยละ 7)

ค่างานต้นทุนรวมทั้งโครงการ	8,019,595.42 บาท
ผลรวมค่างานต้นทุนงานก่อสร้างสะพานและท่อเหลี่ยม	6,221,902.11 บาท
แหล่งของเงินงบประมาณ	10,650,000.00 บาท
แหล่งของเงินนอกงบประมาณ	0.00 บาท

จากตาราง Factor F งานก่อสร้างสะพานและท่อเหลี่ยม

เงินล่วงหน้าจ่าย	0.00 %	ดอกเบี้ยเงินกู้	7.00 % ต่อปี
เงินประกันผลงานหัก	0.00 %	ค่าภาษีมูลค่าเพิ่ม (VAT)	7.00 %

Factor F งานก่อสร้างสะพานและท่อเหลี่ยม

ค่างานต้นทุน	Factor F
10,000,000.00	1.2463
8,019,595.42	1.2596
5,000,000.00	1.2799

นาย วิวัฒนา จันทร์แจ่ม  
 23 มกราคม 2569 15:34:31

คณะกรรมการกำหนดราคากลาง  
 (ลงชื่อ).....ประธานกรรมการ  
 (ลงชื่อ).....กรรมการ  
 (ลงชื่อ).....กรรมการ

**Factor F งานก่อสร้างชลประทาน**

เงินล่วงหน้าจ่าย	0.00 %	ดอกเบี้ยเงินกู้	7.00 % ต่อปี
เงินประกันผลงานหัก	0.00 %	ค่าภาษีมูลค่าเพิ่ม (VAT)	7.00 %

ความสูง (ทวน) ล้นบาท	ค่าใช้จ่ายในการดำเนินงานก่อสร้าง (%)				รวมในรูป Factor F	ภาษีมูลค่าเพิ่ม (VAT)	Factor F	Factor F ผนวก 1	Factor F ผนวก 2
	ค่าอำนวยความสะดวก	ค่าดอกเบี้ย	ค่ากำไร	รวมค่าใช้จ่าย					
≤5.00	18.4946	1.1666	5.5000	25.1612	1.2516	1.0700	1.3392	1.3589	1.3786
10.00	15.3282	1.1666	5.5000	21.9948	1.2199	1.0700	1.3052	1.3272	1.3491
20.00	11.3879	1.1666	5.5000	18.0545	1.1805	1.0700	1.2631	1.2843	1.3056
30.00	10.0444	1.1666	5.5000	16.7110	1.1671	1.0700	1.2487	1.2704	1.2921
40.00	9.0961	1.1666	5.0000	15.2627	1.1526	1.0700	1.2332	1.2547	1.2762
50.00	8.5488	1.1666	5.0000	14.7154	1.1471	1.0700	1.2273	1.2489	1.2705
60.00	7.9158	1.1666	5.0000	14.0824	1.1408	1.0700	1.2206	1.2415	1.2624
70.00	7.4347	1.1666	4.5000	13.1013	1.1310	1.0700	1.2101	1.2310	1.2520
80.00	7.0460	1.1666	4.5000	12.7126	1.1271	1.0700	1.2059	1.2269	1.2479

นาย วัฒนา จันทรแจ่ม

23 มกราคม 2569 15:34:31

คณะกรรมการกำหนดราคากลาง  
 (ลงชื่อ).....ประธานกรรมการ  
 (ลงชื่อ).....กรรมการ  
 (ลงชื่อ).....กรรมการ

**Factor F งานก่อสร้างชลประทาน**

เงินล่วงหน้าจ่าย	0.00 %	ดอกเบี้ยเงินกู้	7.00 % ต่อปี
เงินประกันผลงานหัก	0.00 %	ค่าภาษีมูลค่าเพิ่ม (VAT)	7.00 %

ค่างาน (ทุน) ล้านบาท	ค่าใช้จ่ายในการดำเนินงานก่อสร้าง (%)				รวมในรูป Factor F	ภาษีมูลค่าเพิ่ม ( VAT )	Factor F	Factor F ผนวก 1	Factor F ผนวก 2
	ค่าอำนวยความสะดวก	ค่าดอกเบี้ย	ค่ากำไร	รวมค่าใช้จ่าย					
90.00	6.7262	1.1666	4.5000	12.3928	1.1239	1.0700	1.2025	1.2236	1.2447
100.00	6.4501	1.1666	4.5000	12.1167	1.1211	1.0700	1.1995	1.2203	1.2410
110.00	6.2184	1.1666	4.0000	11.3850	1.1138	1.0700	1.1917	1.2126	1.2334
120.00	6.0028	1.1666	4.0000	11.1694	1.1116	1.0700	1.1894	1.2099	1.2305
130.00	5.8291	1.1666	4.0000	10.9957	1.1099	1.0700	1.1875	1.2083	1.2290
140.00	5.6627	1.1666	4.0000	10.8293	1.1082	1.0700	1.1857	1.2062	1.2267
150.00	5.5109	1.1666	4.0000	10.6775	1.1067	1.0700	1.1841	1.2044	1.2247
160.00	5.3920	1.1666	4.0000	10.5586	1.1055	1.0700	1.1828	1.2033	1.2238
170.00	5.2630	1.1666	4.0000	10.4296	1.1042	1.0700	1.1814	1.2017	1.2220

นาย วัฒนา จันทรัมย์

23 มกราคม 2569 15:34:31

คณะกรรมการกำหนดราคากลาง  
 (ลงชื่อ).....ประธานกรรมการ  
 (ลงชื่อ).....กรรมการ  
 (ลงชื่อ).....กรรมการ

**Factor F งานก่อสร้างชลประทาน**

เงินล่วงหน้าจ่าย	0.00 %	ดอกเบี้ยเงินกู้	7.00 % ต่อปี
เงินประกันผลงานหัก	0.00 %	ค่าภาษีมูลค่าเพิ่ม (VAT)	7.00 %

ค่างาน (ทุน) ล้านบาท	ค่าใช้จ่ายในการดำเนินงานก่อสร้าง (%)				รวมในรูป Factor F	ภาษีมูลค่าเพิ่ม ( VAT )	Factor F	Factor F ผนวก 1	Factor F ผนวก 2
	ค่าอำนวยความสะดวก	ค่าดอกเบี้ย	ค่ากำไร	รวมค่าใช้จ่าย					
180.00	5.1635	1.1666	4.0000	10.3301	1.1033	1.0700	1.1805	1.2010	1.2215
190.00	5.0719	1.1666	3.5000	9.7385	1.0973	1.0700	1.1741	1.1947	1.2154
200.00	4.9768	1.1666	3.5000	9.6434	1.0964	1.0700	1.1731	1.1936	1.2141
210.00	4.8877	1.1666	3.5000	9.5543	1.0955	1.0700	1.1721	1.1925	1.2129
220.00	4.8144	1.1666	3.5000	9.4810	1.0948	1.0700	1.1714	1.1920	1.2125
230.00	4.7357	1.1666	3.5000	9.4023	1.0940	1.0700	1.1705	1.1910	1.2114
240.00	4.6715	1.1666	3.5000	9.3381	1.0933	1.0700	1.1698	1.1904	1.2111
250.00	4.6006	1.1666	3.5000	9.2672	1.0926	1.0700	1.1690	1.1895	1.2100
260.00	4.5433	1.1666	3.5000	9.2099	1.0920	1.0700	1.1684	1.1888	1.2092

นาย วิวัฒนา จันทร์แจ่ม

23 มกราคม 2569 15:34:31

คณะกรรมการกำหนดราคากลาง  
 (ลงชื่อ).....ประธานกรรมการ  
 (ลงชื่อ).....กรรมการ  
 (ลงชื่อ).....กรรมการ

**Factor F งานก่อสร้างชลประทาน**

เงินล่วงหน้าจ่าย	0.00 %	ดอกเบี้ยเงินกู้	7.00 % ต่อปี
เงินประกันผลงานหัก	0.00 %	ค่าภาษีมูลค่าเพิ่ม (VAT)	7.00 %

ค่างาน (ทุน) ล้านบาท	ค่าใช้จ่ายในการดำเนินงานก่อสร้าง (%)				รวมในรูป Factor F	ภาษีมูลค่าเพิ่ม ( VAT )	Factor F	Factor F ผนวก 1	Factor F ผนวก 2
	ค่าอำนวยความสะดวก	ค่าดอกเบี้ย	ค่ากำไร	รวมค่าใช้จ่าย					
270.00	4.4897	1.1666	3.5000	9.1563	1.0915	1.0700	1.1679	1.1885	1.2091
280.00	4.4284	1.1666	3.5000	9.0950	1.0909	1.0700	1.1672	1.1877	1.2082
290.00	4.3798	1.1666	3.5000	9.0464	1.0904	1.0700	1.1667	1.1871	1.2075
300.00	4.3235	1.1666	3.5000	8.9901	1.0899	1.0700	1.1661	1.1864	1.2067
350.00	4.1233	1.1666	3.5000	8.7899	1.0878	1.0700	1.1639	1.1843	1.2048
400.00	3.9510	1.1666	3.5000	8.6176	1.0861	1.0700	1.1621	1.1824	1.2027
450.00	3.8064	1.1666	3.5000	8.4730	1.0847	1.0700	1.1606	1.1808	1.2011
500.00	3.6921	1.1666	3.5000	8.3587	1.0835	1.0700	1.1593	1.1795	1.1998
600.00	3.4977	1.1666	3.5000	8.1643	1.0816	1.0700	1.1573	1.1775	1.1977

นาย วัฒนา จันทร์แจ่ม

23 มกราคม 2569 15:34:31

คณะกรรมการกำหนดราคากลาง  
 (ลงชื่อ).....ประธานกรรมการ  
 (ลงชื่อ).....กรรมการ  
 (ลงชื่อ).....กรรมการ

**Factor F งานก่อสร้างชลประทาน**

เงินล่วงหน้าจ่าย	0.00 %	ดอกเบี้ยเงินกู้	7.00 % ต่อปี
เงินประกันผลงานหัก	0.00 %	ค่าภาษีมูลค่าเพิ่ม (VAT)	7.00 %

ค่างาน (ทุน) ล้านบาท	ค่าใช้จ่ายในการดำเนินงานก่อสร้าง (%)				รวมในรูปแบบ Factor F	ภาษีมูลค่าเพิ่ม (VAT)	Factor F	Factor F ผนวก 1	Factor F ผนวก 2
	ค่าอำนวยการ	ค่าดอกเบี้ย	ค่ากำไร	รวมค่าใช้จ่าย					
700.00	3.3533	1.1666	3.5000	8.0199	1.0801	1.0700	1.1557	1.1757	1.1958
800.00	3.2266	1.1666	3.5000	7.8932	1.0789	1.0700	1.1544	1.1743	1.1942
900.00	3.1403	1.1666	3.5000	7.8069	1.0780	1.0700	1.1534	1.1735	1.1935
1000.00	3.0685	1.1666	3.5000	7.7351	1.0773	1.0700	1.1527	1.1729	1.1930
≥1000.00	3.0685	1.1666	3.5000	7.7351	1.0773	1.0700	1.1527	1.1729	1.1930

นาย วัฒนา จันทร์แจ่ม

23 มกราคม 2569 15:34:31

คณะกรรมการกำหนดราคากลาง  
 (ลงชื่อ).....ประธานกรรมการ  
 (ลงชื่อ).....กรรมการ  
 (ลงชื่อ).....กรรมการ

โครงการ : ประกวดราคาจ้างก่อสร้างโครงการปรับปรุงเขื่อน คสล. คลองบางพูด บริเวณซอยเสียงเมือง-ปากเกร็ด ๒๖ (ส่วนที่เหลือ) ด้วยวิธีประกวดราคาอิเล็กทรอนิกส์ (e-bidding) / โครงการปรับปรุงเขื่อน คสล.

เลขที่หนังสือ : อัตราดอกเบี้ยเงินกู้สำหรับใช้เป็นเกณฑ์ในการคำนวณราคากลางงานก่อสร้าง (ร้อยละ 7)

ค่างานต้นทุนรวมทั้งโครงการ	8,019,595.42 บาท
ผลรวมค่างานต้นทุนงานก่อสร้างชลประทาน	1,797,693.31 บาท
แหล่งของเงินงบประมาณ	10,650,000.00 บาท
แหล่งของเงินนอกงบประมาณ	0.00 บาท

จากตาราง Factor F งานก่อสร้างชลประทาน

เงินล่วงหน้าจ่าย	0.00 %	ดอกเบี้ยเงินกู้	7.00 % ต่อปี
เงินประกันผลงานหัก	0.00 %	ค่าภาษีมูลค่าเพิ่ม (VAT)	7.00 %

Factor F งานก่อสร้างชลประทาน

ค่างานต้นทุน	Factor F
10,000,000.00	1.3052
8,019,595.42	1.3186 ✓
5,000,000.00	1.3392

นาย วัฒนา จันทร์แจ่ม  
23 มกราคม 2569 15:34:31

คณะกรรมการกำหนดราคากลาง  
(ลงชื่อ).....ประธานกรรมการ  
(ลงชื่อ).....กรรมการ  
(ลงชื่อ).....กรรมการ

สรุปราคาวัสดุ

โครงการ ประกวดราคาจ้างก่อสร้างโครงการปรับปรุงเขื่อน คสล. คลองบางพูด บริเวณซอยเลี้ยงเมือง-ปากเกร็ด ๒๖ (ส่วนที่เหลือ)

ด้วยวิธีประกวดราคาอิเล็กทรอนิกส์ (e-bidding) จังหวัดนนทบุรี

ราคาน้ำมันเชื้อเพลิงโซล่า ที่ อำเภอเมือง 29.00 - 29.99 บาท/ลิตร

รายงาน	ระยะทาง กม.	ค่าวัสดุ	ค่าขนส่ง	รวมเงิน	หน่วย	หมายเหตุ	วันที่ ที่กระทรวงพาณิชย์ ประกาศล่าสุด
กำลังอัดประลัยที่อายุ28วัน(กก./ตร.ชม.)รูปลูกบาศก์1 5*15*15ชม.และรูปทรงกระบอก15*30ชม.ตราซีแพค *รูปลูกบาศก์320กก./ตร.ชม.และรูปทรงกระบอก280ก ก./ตร.ชม.ตราซีแพค สำนักดัชนีเศรษฐกิจ กระทรวงพาณิชย์ จังหวัด	-	2,579.80	0.00	2,579.80	ลบ.ม.		ธ.ค. 2568
ไม้ยางไม้ยางไม้ไสขนาด11/2x3นิ้วยาว3-3.50เมตร สำนักดัชนีเศรษฐกิจ กระทรวงพาณิชย์ จังหวัด	-	675.00	0.00	675.00	ลบ.ฟ.		ธ.ค. 2561
ไม้ยางไม้ยางไม้ไสขนาด1x8นิ้วยาว4-4.50เมตร สำนักดัชนีเศรษฐกิจ กระทรวงพาณิชย์ จังหวัด	-	725.00	0.00	725.00	ลบ.ฟ.		ธ.ค. 2561
ทรายถมที่ทรายถมที่ สำนักดัชนีเศรษฐกิจ กระทรวงพาณิชย์ จังหวัด	-	410.00	0.00	410.00	ลบ.ม.		ธ.ค. 2568

นาย วัฒนา จันทร์แจ่ม

23 มกราคม 2569 15:35:04

คณะกรรมการกำหนดราคากลาง

(ลงชื่อ)..... ประธานกรรมการ

(ลงชื่อ)..... กรรมการ

(ลงชื่อ)..... กรรมการ

สรุปราคาวัสดุ

โครงการ ประกวดราคาจ้างก่อสร้างโครงการปรับปรุงเขื่อน คสล. คลองบางพูด บริเวณซอยเลี้ยวเมือง-ปากเกร็ด ๒๖ (ส่วนที่เหลือ)

ด้วยวิธีประกวดราคาอิเล็กทรอนิกส์ (e-bidding) จังหวัดนนทบุรี

ราคาน้ำมันเชื้อเพลิงโซลา ที่ อำเภอเมือง 29.00 - 29.99 บาท/ลิตร

รายงาน	ระยะทาง กม.	ค่าวัสดุ	ค่าขนส่ง	รวมเงิน	หน่วย	หมายเหตุ	วันที่ ที่กระทรวงพาณิชย์ ประกาศล่าสุด
เหล็กเส้นกลมผิวเรียบSR.24(มอก.)ขนาดเส้นผ่านศูนย์กลาง6มม.ยาว10เมตร สำนักดัชนีเศรษฐกิจ กระทรวงพาณิชย์ จังหวัด	-	19,350.00	0.00	19,350.00	ตัน		ธ.ค. 2568
เหล็กเส้นกลมผิวเรียบSR.24(มอก.)ขนาดเส้นผ่านศูนย์กลาง9มม.ยาว10เมตร สำนักดัชนีเศรษฐกิจ กระทรวงพาณิชย์ จังหวัด	-	18,600.00	0.00	18,600.00	ตัน		ธ.ค. 2568
เหล็กเส้นกลมผิวข้ออ้อยSD.30(มอก.)ขนาดเส้นผ่านศูนย์กลาง12มม.ยาว10เมตร สำนักดัชนีเศรษฐกิจ กระทรวงพาณิชย์ จังหวัด	-	19,200.00	0.00	19,200.00	ตัน		ม.ค. 2561
เหล็กเส้นกลมผิวข้ออ้อยSD.30(มอก.)ขนาดเส้นผ่านศูนย์กลาง16มม.ยาว10เมตร สำนักดัชนีเศรษฐกิจ กระทรวงพาณิชย์ จังหวัด	-	19,000.00	0.00	19,000.00	ตัน		ม.ค. 2561

นาย วัฒนา จันทร์แจ่ม

23 มกราคม 2569 15:35:04

คณะกรรมการกำหนดราคากลาง  
 (ลงชื่อ).....ประธานกรรมการ  
 (ลงชื่อ).....กรรมการ  
 (ลงชื่อ).....กรรมการ

สรุปราคาวัสดุ

โครงการ ประกวดราคาจ้างก่อสร้างโครงการปรับปรุงเขื่อน คสล. คลองบางพูด บริเวณซอยเลี้ยงเมือง-ปากเกร็ด ๒๖ (ส่วนที่เหลือ)  
 ด้วยวิธีประกวดราคาอิเล็กทรอนิกส์ (e-bidding) จังหวัดนนทบุรี  
 ราคาน้ำมันเชื้อเพลิงโซล่า ที่ อำเภอเมือง 29.00 - 29.99 บาท/ลิตร

รายงาน	ระยะทาง กม.	ค่าวัสดุ	ค่าขนส่ง	รวมเงิน	หน่วย	หมายเหตุ	วันที่ ที่กระทรวงพาณิชย์ ประกาศล่าสุด
เหล็กเส้นกลมผิวข้อยSD.30(มอก.)ขนาดเส้นผ่านศูนย์กลาง20มม.ยาว10เมตร สำนักดัชนีเศรษฐกิจ กระทรวงพาณิชย์ จังหวัด	-	19,000.00	0.00	19,000.00	ตัน		ม.ค. 2561
เหล็กเส้นกลมผิวข้อยSD.30(มอก.)ขนาดเส้นผ่านศูนย์กลาง25มม.ยาว10เมตร สำนักดัชนีเศรษฐกิจ กระทรวงพาณิชย์ จังหวัด	-	19,000.00	0.00	19,000.00	ตัน		ม.ค. 2561

นาย วัฒนา จันทน์จัม

23 มกราคม 2569 15:35:04

คณะกรรมการกำหนดราคากลาง

(ลงชื่อ).....ประธานกรรมการ

(ลงชื่อ).....กรรมการ

(ลงชื่อ).....กรรมการ

โครงการ : ประกวดราคาจ้างก่อสร้างโครงการปรับปรุงเขื่อน คสล. คลองบางพูด บริเวณซอยเสียงเมือง-ปากเกร็ด ๒๖ (ส่วนที่เหลือ)  
ด้วยวิธีประกวดราคาอิเล็กทรอนิกส์ (e-bidding) / โครงการปรับปรุงเขื่อน คสล. คลองบางพูด บริเวณซอยเสียงเมือง-ปากเกร็ด ๒๖ (ส่วนที่เหลือ)  
เลขที่หนังสือ : ด่วนที่สุด ที่ กค 0421.5/ว 18 ลงวันที่ 14 มกราคม 2559

ตารางอัตราราคาต่อหน่วยงานดิน  
งานก่อสร้างชลประทาน

ราคาน้ำมันเชื้อเพลิงโซล่า ที่ อำเภอเมือง 29.00 - 29.99 บาท/ลิตร

ลำดับ ที่	ลักษณะงาน	หน่วย	ค่าใช้จ่าย (บาท/หน่วย)	ค่าเสื่อมราคา (บาท/หน่วย)		อัตราราคา (บาท/หน่วย)	
				ปกติ	ฝนตกชุก	ปกติ	ฝนตกชุก

คณะกรรมการกำหนดราคากลาง  
(ลงชื่อ).....ประธานกรรมการ  
(ลงชื่อ).....กรรมการ  
(ลงชื่อ).....กรรมการ

โครงการ : ประกวดราคาจ้างก่อสร้างโครงการปรับปรุงเขื่อน คสล. คลองบางพูด บริเวณซอยเลี้ยงเมือง-ปากเกร็ด ๒๖ (ส่วนที่เหลือ)  
ด้วยวิธีประกวดราคาอิเล็กทรอนิกส์ (e-bidding) / โครงการปรับปรุงเขื่อน คสล. คลองบางพูด บริเวณซอยเลี้ยงเมือง-ปากเกร็ด ๒๖ (ส่วนที่เหลือ)

ส่วนขยายตัว และส่วนยุบตัวและสูญเสียเมื่อปิดทับ

เลขที่หนังสือ : ตามหลักเกณฑ์

(Bank Volumn and Compacted Factor)

ลำดับที่	ชนิดวัสดุ	ส่วนขยายตัวจาก สภาพธรรมชาติ	ส่วนยุบตัวและสูญเสีย เมื่อปิดทับ
2	ทรายบดอัดแน่น 70% Relative		
2.1	ทรายบดอัดแน่น 70% Relative	0.00	1.40
3	งานดินถมบดอัดแน่น (งานทั่วไป)		
3.1	ดินถม 85%	1.25	1.40
3.2	ดินถม 95%	1.25	1.60
4	งานดินถมบดอัดแน่น (งานเขื่อน)		
4.1	ดินถม 95%	1.25	1.50
4.2	ดินถม 98%	1.25	1.65
5	หินผุ		
5.1	หินผุ	1.60	0.00
6	หินแข็ง หรือคอนกรีตที่ทุบรื้อออก		
6.1	หินแข็ง หรือคอนกรีตที่ทุบรื้อออก	1.70	0.00
7	ลูกรัง		
7.1	ลูกรัง	1.25	1.60
8	หินคลุก		
8.1	หินคลุก	0.00	1.50
9	ทราย		
9.1	ทราย	1.15	0.00

คณะกรรมการกำหนดราคากลาง  
(ลงชื่อ).....ประธานกรรมการ  
(ลงชื่อ).....กรรมการ  
(ลงชื่อ).....กรรมการ

นาย วัฒนา จันทร์แจ่ม

23 มกราคม 2569 15:36:17