



บันทึกข้อความ

ส่วนราชการ งานพัสดุและทรัพย์สิน ฝ่ายพัสดุและทรัพย์สิน สำนักคลัง โทร ๓๑๘ , ๓๑๙

ที่ -/๒๕๖๘

วันที่ ๒๖ มีนาคม ๒๕๖๘

เรื่อง ขอรับฟังคำวิจารณ์จ้างก่อสร้างโครงการก่อสร้างถนน คสล. และวางท่อระบายน้ำ บริเวณหมู่บ้านลานทอง ซอย ๒๗/๑ (บริเวณชมรมผู้สูงอายุ) ด้วยวิธีประกวดราคาอิเล็กทรอนิกส์ (e-bidding) เรียน ผู้อำนวยการสำนักคลัง/เรียก ข้าราชการเรียก เรียน นายกษัตริย์มนตรี
เรียน ผู้อำนวยการส่วนบริหารการคลัง

ด้วย ฝ่ายพัสดุและทรัพย์สิน ได้รายงานขอจ้างก่อสร้างโครงการก่อสร้างถนน คสล. และวางท่อระบายน้ำ บริเวณหมู่บ้านลานทอง ซอย ๒๗/๑ (บริเวณชมรมผู้สูงอายุ) ด้วยวิธีประกวดราคาอิเล็กทรอนิกส์ (e-bidding) ราคาากลางในการจัดจ้าง ๖,๗๙๒,๕๑๑.๘๕ บาท (หกล้านเจ็ดแสนเก้าหมื่นสองพันห้าร้อยสิบเอ็ดบาทแปดสิบบห้าสตางค์) (งบประมาณ ๖,๘๐๐,๐๐๐.๐๐ บาท) ซึ่งได้รับอนุมัติให้จัดจ้าง พร้อมทั้งให้จัดทำร่างประกาศจ้าง และร่างเอกสารประกวดราคาจ้างก่อสร้างโครงการก่อสร้างถนน คสล. และวางท่อระบายน้ำ บริเวณหมู่บ้านลานทอง ซอย ๒๗/๑ (บริเวณชมรมผู้สูงอายุ) ด้วยวิธีประกวดราคาอิเล็กทรอนิกส์ (e-bidding) เพื่อนำร่างประกาศจ้างและร่างเอกสารประกวดราคาฯ ไปเผยแพร่ให้สาธารณชนเสนอแนะ วิจารณ์ ผ่านทางเว็บไซต์ของเทศบาลนครปากเกร็ดปิดประกาศที่ตู้ประกาศของเทศบาลนครปากเกร็ดและเว็บไซต์ของกรมบัญชีกลาง แล้วนั้น

ฝ่ายพัสดุและทรัพย์สิน ขอนำร่างประกาศจ้างและร่างเอกสารประกวดราคาฯ ขึ้นเผยแพร่ทางเว็บไซต์ของเทศบาลนครปากเกร็ดปิดประกาศที่ตู้ประกาศของเทศบาลนครปากเกร็ด และเว็บไซต์ของกรมบัญชีกลาง เป็นเวลาติดต่อกันไม่น้อยกว่า ๓ วันทำการ ตั้งแต่วันที่ ๒๘ มีนาคม ๒๕๖๘ ถึงวันที่ ๒ เมษายน ๒๕๖๘

จึงเรียนมาเพื่อโปรดพิจารณา



(นางสาวอรุณศรี วงทอง)
หัวหน้าฝ่ายพัสดุและทรัพย์สิน

ดำเนินการ

(นางปริญดา เชาร์อริญ)
รองปลัดเทศบาล
รักษาการแทนปลัดเทศบาล
ปฏิบัติหน้าที่นายกเทศมนตรีนครปากเกร็ด

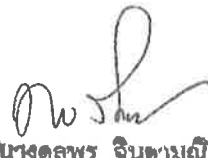
นางสาวสุกัญญา วงษ์สุกิจวัฒน์
ผู้อำนวยการส่วนบริหารการคลัง
๒๖ มี.ค. ๒๕๖๘

(นางฉลพร จินตามณี)
ผู้อำนวยการส่วนพัฒนารายได้ รักษาการแทน
ผู้อำนวยการสำนักคลัง
๒๖ มี.ค. ๒๕๖๘

(นางปริญดา เชาร์อริญ)
รองปลัดเทศบาล ปฏิบัติราชการแทน
ปลัดเทศบาลนครปากเกร็ด
๒๖ มี.ค. ๒๕๖๘



ประกาศเทศบาลนครปากเกร็ด

เรื่อง ประกวดราคาจ้างก่อสร้างโครงการก่อสร้างถนน คสล. และวางท่อระบายน้ำ บริเวณหมู่บ้านลานทอง ซอย ๒๗/๑ (บริเวณชมรมผู้สูงอายุ) ด้วยวิธีประกวดราคาอิเล็กทรอนิกส์ (e-bidding)

เทศบาลนครปากเกร็ด มีความประสงค์จะประกวดราคาจ้างก่อสร้างโครงการก่อสร้างถนน คสล. และวางท่อระบายน้ำ บริเวณหมู่บ้านลานทอง ซอย ๒๗/๑ (บริเวณชมรมผู้สูงอายุ) ด้วยวิธีประกวดราคาอิเล็กทรอนิกส์ (e-bidding) ราคาากลางของงานจ้างก่อสร้าง ในการประกวดราคาครั้งนี้ เป็นเงินทั้งสิ้น ๖,๗๙๒,๕๑๑.๘๕ บาท (หกล้านเจ็ดแสนเก้าหมื่นสองพันห้าร้อยสิบเอ็ดบาทแปดสิบบาทสตางค์) (งบประมาณ ๖,๘๐๐,๐๐๐.๐๐ บาท) ตามรายการ ดังนี้

โดยก่อสร้างถนน คสล. และวางท่อระบายน้ำ บริเวณหมู่บ้านลานทอง ซอย ๒๗/๑ (บริเวณชมรมผู้สูงอายุ) กว้างประมาณ ๓.๐๐-๔.๐๐ ม. ยาวประมาณ ๔๒๐.๐๐ ม. หนา ๐.๑๕ ม. พื้นที่ประมาณ ๑,๖๐๕.๐๐ ตร.ม. (ไม่รวมพื้นที่บ่อพัก คสล.) วางท่อระบายน้ำ คสล. เส้นผ่าศูนย์กลาง ๐.๖๐ ม. และก่อสร้างรางวี คสล. กว้าง ๐.๕๐ ม. ทั้งสองฝั่ง ตามประมาณการงานก่อสร้าง และตามแบบแปลนที่เทศบาลนครปากเกร็ดกำหนด

ผู้ยื่นข้อเสนอจะต้องมีคุณสมบัติ ดังต่อไปนี้

๑. มีความสามารถตามกฎหมาย
๒. ไม่เป็นบุคคลล้มละลาย
๓. ไม่อยู่ระหว่างเลิกกิจการ
๔. ไม่เป็นบุคคลซึ่งอยู่ระหว่างถูกระงับการยื่นข้อเสนอหรือทำสัญญากับหน่วยงานของรัฐไว้ชั่วคราว เนื่องจากเป็นผู้ที่ไม่ผ่านเกณฑ์การประเมินผลการปฏิบัติงานของผู้ประกอบการตามระเบียบ ที่รัฐมนตรีว่าการกระทรวงการคลังกำหนดตามที่ประกาศเผยแพร่ในระบบเครือข่ายสารสนเทศของกรมบัญชีกลาง

๕. ไม่เป็นบุคคลซึ่งถูกระงับชื่อไว้ในบัญชีรายชื่อผู้ทำงานและได้แจ้งเวียนชื่อให้เป็นผู้ทำงานของหน่วยงานของรัฐในระบบเครือข่ายสารสนเทศของกรมบัญชีกลาง ซึ่งรวมถึงนิติบุคคลที่ผู้ทำงานเป็นหุ้นส่วนผู้จัดการ กรรมการผู้จัดการ ผู้บริหาร ผู้มีอำนาจในการดำเนินงานในกิจการของนิติบุคคลนั้นด้วย

๖. มีคุณสมบัติและไม่มีลักษณะต้องห้ามตามที่คณะกรรมการนโยบายการจัดซื้อจัดจ้างและการบริหารพัสดุภาครัฐกำหนดในราชกิจจานุเบกษา

๗. เป็นนิติบุคคลผู้มีอาชีพรับจ้างงานที่ประกวดราคาอิเล็กทรอนิกส์ดังกล่าว

๘. ไม่เป็นผู้มีผลประโยชน์ร่วมกันกับผู้ยื่นข้อเสนอรายอื่นที่เข้ายื่นข้อเสนอให้แก่เทศบาลนครปากเกร็ด ณ วันประกาศประกวดราคาอิเล็กทรอนิกส์ หรือไม่เป็นผู้กระทำการอันเป็นการขัดขวางการแข่งขันราคาอย่างเป็นธรรม ในการประกวดราคาอิเล็กทรอนิกส์ครั้งนี้

๙. ไม่เป็นผู้ได้รับเอกสิทธิ์หรือความคุ้มกัน ซึ่งอาจปฏิเสธไม่ยอมขึ้นศาลไทย เว้นแต่รัฐบาลของผู้ยื่นข้อเสนอได้มีคำสั่งสละเอกสิทธิ์และความคุ้มกันเช่นนั้น

๑๐. เป็นผู้ประกอบการที่ขึ้นทะเบียนงานก่อสร้างสาขางานก่อสร้างทาง ไม่น้อยกว่าชั้น ๖ ประเภททั่วไป ไว้กับกรมบัญชีกลาง

๑๑. ผู้ยื่นข้อเสนอต้องมีผลงานก่อสร้างประเภทเดียวกันกับผลงานที่ประกวดราคาจ้างก่อสร้าง และต้องเป็นงานของผู้รับจ้างในสัญญาเดียว ในวงเงินไม่น้อยกว่า ๓,๔๐๐,๐๐๐.๐๐ บาท (สามล้านสี่แสนบาทถ้วน) และเป็นผลงานที่เป็นคู่สัญญาโดยตรงกับหน่วยงานของรัฐ หรือหน่วยงานเอกชนที่ เทศบาลนครปากเกร็ด เชื้อถือ

๑๒. ผู้ยื่นข้อเสนอที่ยื่นข้อเสนอในรูปแบบของ "กิจการร่วมค้า" ต้องมีคุณสมบัติดังนี้

กรณีที่ข้อตกลงระหว่างผู้เข้าร่วมค้ากำหนดให้ผู้เข้าร่วมค้ารายใดรายหนึ่งเป็นผู้เข้าร่วมค้าหลัก ข้อตกลงระหว่างผู้เข้าร่วมค้าจะต้องมีการกำหนดสัดส่วนหน้าที่และความรับผิดชอบในปริมาณงานสิ่งของ หรือมูลค่าตามสัญญาของผู้เข้าร่วมค้าหลักมากกว่าผู้เข้าร่วมค้ารายอื่นทุกราย

กรณีที่ข้อตกลงระหว่างผู้เข้าร่วมค้ากำหนดให้ผู้เข้าร่วมค้ารายใดรายหนึ่งเป็นผู้เข้าร่วมค้าหลัก กิจการร่วมค่านั้นต้องใช้ผลงานของผู้เข้าร่วมค้าหลักรายเดียวเป็นผลงานของกิจการร่วมค้าที่ยื่นข้อเสนอ

สำหรับข้อตกลงระหว่างผู้เข้าร่วมค้าที่ไม่ได้กำหนดให้ผู้เข้าร่วมค้ารายใดเป็นผู้เข้าร่วมค้าหลัก ผู้เข้าร่วมค้าทุกรายจะต้องมีคุณสมบัติครบถ้วนตามเงื่อนไขที่กำหนดไว้ในเอกสารเชิญชวน หรือหนังสือเชิญชวน

กรณีที่ข้อตกลงระหว่างผู้เข้าร่วมค้า กำหนดให้ผู้เข้าร่วมค้ารายใดรายหนึ่งเป็นผู้เข้าร่วมค้าหลัก ผู้เข้าร่วมค้าหลักจะต้องเป็นผู้ประกอบการที่ขึ้นทะเบียนงานก่อสร้างสาขางานก่อสร้างทาง ไม่น้อยกว่าชั้น ๖ ประเภททั่วไป ไว้กับกรมบัญชีกลาง

ในส่วนของผู้เข้าร่วมค้าที่ไม่ใช่ผู้เข้าร่วมค้าหลักจะเป็นผู้ประกอบการที่ขึ้นทะเบียนในสาขางานก่อสร้างไว้กับกรมบัญชีกลางหรือไม่ก็ได้

สำหรับข้อตกลงระหว่างผู้เข้าร่วมค้า ที่ไม่ได้กำหนดให้ผู้เข้าร่วมค้ารายใดเป็นผู้เข้าร่วมค้าหลัก ผู้เข้าร่วมค้าทุกรายจะต้องมีคุณสมบัติครบถ้วนตามเงื่อนไขที่กำหนดไว้ในเอกสารเชิญชวน หรือหนังสือเชิญชวน

กรณีที่ข้อตกลงระหว่างผู้เข้าร่วมค้ากำหนดให้มีการมอบหมายผู้เข้าร่วมค้ารายใดราย

หนึ่งเป็นผู้ยื่นข้อเสนอ ในนามกิจการร่วมค้า การยื่นข้อเสนอดังกล่าวไม่ต้องมีหนังสือมอบอำนาจ

สำหรับข้อตกลงระหว่างผู้เข้าร่วมค้าที่ไม่ได้กำหนดให้ผู้เข้าร่วมค้ารายใดเป็นผู้ยื่นข้อเสนอผู้เข้าร่วมค้าทุกรายจะต้องลงลายมือชื่อในหนังสือมอบอำนาจให้ผู้เข้าร่วมค้ารายใดรายหนึ่งเป็นผู้ยื่นข้อเสนอในนามกิจการร่วมค้า

๑๓. ผู้ยื่นข้อเสนอต้องลงทะเบียนที่มีข้อมูลถูกต้องครบถ้วนในระบบจัดซื้อจัดจ้างภาครัฐด้วยอิเล็กทรอนิกส์ (Electronic Government Procurement : e-GP) ของกรมบัญชีกลาง

ผู้ยื่นข้อเสนอต้องยื่นข้อเสนอและเสนอราคาทางระบบจัดซื้อจัดจ้างภาครัฐด้วยอิเล็กทรอนิกส์ ในวันที่ ระหว่างเวลา น. ถึง น.

ผู้สนใจสามารถขอรับเอกสารประกวดราคาอิเล็กทรอนิกส์ โดยดาวน์โหลดเอกสารทางระบบจัดซื้อจัดจ้างภาครัฐด้วยอิเล็กทรอนิกส์ หัวข้อ ค้นหาประกาศจัดซื้อจัดจ้างได้ตั้งแต่วันที่ประกาศจนถึงวันเสนอราคา

ผู้ยื่นข้อเสนอสามารถจัดเตรียมเอกสารข้อเสนอได้ตั้งแต่วันที่ประกาศจนถึงวันเสนอราคา

ผู้สนใจสามารถดูรายละเอียดได้ที่เว็บไซต์ www.pakkretcity.go.th หรือ www.gprocurement.go.th หรือสอบถามทางโทรศัพท์หมายเลข ๐-๒๙๖๐-๙๗๐๔ ต่อ ๓๑๘,๓๑๙ ในวันและเวลาราชการ

ประกาศ ณ วันที่

มีนาคม พ.ศ. ๒๕๖๘



(นางปริญดา เชาว์รัฐ)

รองปลัดเทศบาล

รักษาราชการแทนปลัดเทศบาล

ปฏิบัติหน้าที่นายกเทศมนตรีนครปากเกร็ด



เอกสารประกวดราคาจ้างก่อสร้างด้วยการประกวดราคาอิเล็กทรอนิกส์ (e-bidding)

เลขที่

ประกวดราคาจ้างก่อสร้างโครงการก่อสร้างถนน คสล. และวางท่อระบายน้ำ บริเวณหมู่บ้านลานทอง

ซอย ๒๗/๑ (บริเวณชมรมผู้สูงอายุ) ด้วยวิธีประกวดราคาอิเล็กทรอนิกส์ (e-bidding)

ตามประกาศ เทศบาลนครปากเกร็ด

ลงวันที่ มีนาคม ๒๕๖๘

เทศบาลนครปากเกร็ด ซึ่งต่อไปนี้เรียกว่า "เทศบาล" มีความประสงค์จะ ประกวดราคาจ้างก่อสร้างโครงการก่อสร้างถนน คสล. และวางท่อระบายน้ำ บริเวณหมู่บ้านลานทอง ซอย ๒๗/๑ (บริเวณชมรมผู้สูงอายุ) ด้วยวิธีประกวดราคาอิเล็กทรอนิกส์ (e-bidding) โดยก่อสร้างถนน คสล. และวางท่อระบายน้ำ บริเวณหมู่บ้านลานทอง ซอย ๒๗/๑ (บริเวณชมรมผู้สูงอายุ) กว้างประมาณ ๓.๐๐-๔.๐๐ ม. ยาวประมาณ ๔๒๐.๐๐ ม. หนา ๐.๑๕ ม. พื้นที่ประมาณ ๑,๖๐๕.๐๐ ตร.ม. (ไม่รวมพื้นที่บ่อพัก คสล.) วางท่อระบายน้ำ คสล. เส้นผ่าศูนย์กลาง ๐.๖๐ ม. และก่อสร้างรางวี คสล. กว้าง ๐.๕๐ ม. ทั้งสองฝั่ง ตามประมาณการงานก่อสร้าง และตามแบบแปลนที่เทศบาลนครปากเกร็ดกำหนด โดยมีข้อแนะนำและข้อกำหนดดังต่อไปนี้

๑. เอกสารแนบท้ายเอกสารประกวดราคาอิเล็กทรอนิกส์

๑.๑ ร่างรายละเอียดขอบเขตของงานทั้งโครงการ (Terms of Reference : TOR)

๑.๒ แบบใบเสนอราคาที่กำหนดไว้ในระบบจัดซื้อจัดจ้างภาครัฐด้วยอิเล็กทรอนิกส์

๑.๓ แบบสัญญาจ้างก่อสร้าง

๑.๔ แบบหนังสือคำประกัน

(๑) หลักประกันการเสนอราคา

(๒) หลักประกันสัญญา

๑.๕ สูตรการปรับราคา

K๑ = ๐.๒๕ + ๐.๑๕ It/Io + ๐.๑๐ Ct/Co + ๐.๔๐ Mt/Mo + ๐.๑๐ St/So
(งานอาคาร)

K๒.๑ = ๐.๓๐ + ๐.๑๐ It/Io + ๐.๔๐ Et/Eo + ๐.๒๐ Ft/Fo
(งานดิน)

K๓.๑ = ๐.๓๐ + ๐.๔๐ At/Ao + ๐.๒๐ Et/Eo + ๐.๑๐ Ft/Fo
(งานผิวทาง PRIME COAT , TACK COAT , SEAL COAT)

K๓.๓ = ๐.๓๐ + ๐.๑๐ Mt/Mo + ๐.๔๐ At/Ao + ๐.๑๐ Et/Eo + ๐.๑๐ Ft/Fo

(งานผิวถนน ASPHALTIC CONCRETE , PENETRATION MACADAM)

$$K_{\text{ก.๔}} = 0.30 + 0.10 \text{ It/Io} + 0.35 \text{ Ct/Co} + 0.10 \text{ Mt/Mo} + 0.15 \text{ St/So}$$

(งานผิวถนนคอนกรีตเสริมเหล็ก)

$$K_{\text{ก.๕}} = 0.35 + 0.20 \text{ It/Io} + 0.15 \text{ Ct/Co} + 0.15 \text{ Mt/Mo} + 0.15 \text{ St/So}$$

(งานท่อระบายน้ำคอนกรีตเสริมเหล็กและงานบ่อพัก)

$$K_{\text{ก.๖}} = 0.30 + 0.10 \text{ It/Io} + 0.15 \text{ Ct/Co} + 0.20 \text{ Mt/Mo} + 0.25 \text{ St/So}$$

(งานโครงสร้างคอนกรีตเสริมเหล็กและงานเชื่อมกันตลิ่ง)

$$K_{\text{๕.๒.๓}} = 0.50 + 0.10 \text{ It/Io} + 0.10 \text{ Mt/Mo} + 0.30 \text{ PET/PEo}$$

(งานท่อระบายน้ำ HYDENSITY POLYETHYLENE กรณีที่ผู้รับจ้างเป็นผู้จัดหาท่อ)

๑.๖ บทนิยาม

(๑) ผู้ที่มีผลประโยชน์ร่วมกัน

(๒) การขัดขวางการแข่งขันอย่างเป็นธรรม

๑.๗ แบบบัญชีเอกสารที่กำหนดไว้ในระบบจัดซื้อจัดจ้างภาครัฐด้วยอิเล็กทรอนิกส์

(๑) บัญชีเอกสารส่วนที่ ๑

(๒) บัญชีเอกสารส่วนที่ ๒

๑.๘ แผนการใช้พัสดุที่ผลิตภายในประเทศและแผนการใช้เหล็กที่ผลิตภายในประเทศ

๑.๙ แผนการทำงาน

๑.๑๐ เอกสารแนบประกาศประกวดราคาจ้าง จำนวน - ๙ - หน้า

๑.๑๑ ตารางแสดงวงเงินงบประมาณที่ได้รับจัดสรรและราคากลางในงานจ้าง

ก่อสร้าง จำนวน - ๑ - หน้า

๒. คุณสมบัติของผู้ยื่นข้อเสนอ

๒.๑ มีความสามารถตามกฎหมาย

๒.๒ ไม่เป็นบุคคลล้มละลาย

๒.๓ ไม่อยู่ระหว่างเลิกกิจการ

๒.๔ ไม่เป็นบุคคลซึ่งอยู่ระหว่างถูกระงับการยื่นข้อเสนอหรือทำสัญญากับหน่วยงาน

ของรัฐไว้ชั่วคราว เนื่องจากเป็นผู้ที่ไม่ผ่านเกณฑ์การประเมินผลการปฏิบัติงานของผู้ประกอบการตามระเบียบที่รัฐมนตรีว่าการกระทรวงการคลังกำหนดตามที่ประกาศเผยแพร่ในระบบเครือข่ายสารสนเทศของกรมบัญชีกลาง

๒.๕ ไม่เป็นบุคคลซึ่งถูกระงับชื่อไว้ในบัญชีรายชื่อผู้ทำงานและได้แจ้งเวียนชื่อให้เป็นผู้ทำงานของหน่วยงานของรัฐในระบบเครือข่ายสารสนเทศของกรมบัญชีกลาง ซึ่งรวมถึงนิติบุคคลที่ผู้ทำงานเป็นหุ้นส่วนผู้จัดการ กรรมการผู้จัดการ ผู้บริหาร ผู้มีอำนาจในการดำเนินงานในกิจการของนิติบุคคลนั้นด้วย

๒.๖ มีคุณสมบัติและไม่มีลักษณะต้องห้ามตามที่คณะกรรมการนโยบายการจัดซื้อจัดจ้าง และการบริหารพัสดุภาครัฐกำหนดในราชกิจจานุเบกษา

๒.๗ เป็นนิติบุคคลผู้มีอาชีพรับจ้างงานที่ประกวดราคาอิเล็กทรอนิกส์ดังกล่าว

๒.๘ ไม่เป็นผู้มีผลประโยชน์ร่วมกันกับผู้ยื่นข้อเสนอรายอื่นที่เข้ายื่นข้อเสนอให้แก่เทศบาล ณ วันประกาศประกวดราคาอิเล็กทรอนิกส์ หรือไม่เป็นผู้กระทำการอันเป็นการขัดขวาง การแข่งขันอย่างเป็นทางการในการประกวดราคาอิเล็กทรอนิกส์ครั้งนี้

๒.๙ ไม่เป็นผู้ได้รับเอกสิทธิ์หรือความคุ้มกัน ซึ่งอาจปฏิเสธไม่ยอมขึ้นศาลไทย เว้นแต่รัฐบาล ของผู้ยื่นข้อเสนอได้มีคำสั่งให้สละเอกสิทธิ์และความคุ้มกันเช่นนั้น

๒.๑๐ เป็นผู้ประกอบการที่ขึ้นทะเบียนงานก่อสร้างสาขางานก่อสร้างทาง ไม่น้อยกว่าชั้น ๖ ประเภททั่วไป ไว้กับกรมบัญชีกลาง

๒.๑๑ ผู้ยื่นข้อเสนอต้องมีผลงานก่อสร้างประเภทเดียวกันกับผลงานที่ประกวดราคาจ้าง ก่อสร้าง และต้องเป็นงานของผู้รับจ้างในสัญญาเดียว ในวงเงินไม่น้อยกว่า ๓,๕๐๐,๐๐๐.๐๐ บาท (สามล้านสี่แสนบาทถ้วน) และเป็นผลงานที่เป็นคู่สัญญาโดยตรงกับหน่วยงานของรัฐ หรือหน่วยงานเอกชนที่เทศบาลนครปากเกร็ด เชื้อถือ

๒.๑๒ กิจการร่วมค้าที่ยื่นข้อเสนอในรูปแบบของ "กิจการร่วมค้า" ต้องมีคุณสมบัติดังนี้ กรณีที่ข้อตกลงระหว่างผู้เข้าร่วมค้ากำหนดให้ผู้เข้าร่วมค้ารายใดรายหนึ่งเป็นผู้เข้าร่วมค้าหลัก ข้อตกลงระหว่างผู้เข้าร่วมค้าจะต้องมีการกำหนดสัดส่วนหน้าที่และความรับผิดชอบในปริมาณงาน สิ่งของหรือมูลค่าตามสัญญาของผู้เข้าร่วมค้าหลักมากกว่าผู้เข้าร่วมค้ารายอื่นทุกราย

กรณีที่ข้อตกลงระหว่างผู้เข้าร่วมค้ากำหนดให้ผู้เข้าร่วมค้ารายใดรายหนึ่งเป็นผู้เข้าร่วมค้าหลัก กิจการร่วมค้านั้นต้องใช้ผลงานของผู้เข้าร่วมค้าหลักรายเดียวเป็นผลงานของกิจการร่วมค้าที่ยื่นข้อเสนอ

สำหรับข้อตกลงระหว่างผู้เข้าร่วมค้าที่ไม่ได้กำหนดให้ผู้เข้าร่วมค้ารายใดเป็นผู้เข้าร่วมค้าหลัก ผู้เข้าร่วมค้าทุกรายจะต้องมีคุณสมบัติครบถ้วนตามเงื่อนไขที่กำหนดไว้ในเอกสารเชิญชวน หรือหนังสือเชิญชวน

กรณีที่ข้อตกลงระหว่างผู้เข้าร่วมค้า กำหนดให้ผู้เข้าร่วมค้ารายใดรายหนึ่งเป็นผู้เข้าร่วมค้าหลัก ผู้เข้าร่วมค้าหลักจะต้องเป็นผู้ประกอบการที่ขึ้นทะเบียนงานก่อสร้างสาขางานก่อสร้างทาง ไม่น้อยกว่าชั้น ๖ ประเภททั่วไป ไว้กับกรมบัญชีกลาง

ในส่วนของผู้เข้าร่วมค้าที่ไม่ใช่ผู้เข้าร่วมค้าหลักจะเป็นผู้ประกอบการที่ขึ้นทะเบียนในสาขางานก่อสร้างไว้กับกรมบัญชีกลางหรือไม่ก็ได้

สำหรับข้อตกลงระหว่างผู้เข้าร่วมค้า ที่ไม่ได้กำหนดให้ผู้เข้าร่วมค้ารายใดเป็นผู้เข้าร่วมค้าหลัก ผู้เข้าร่วมค้าทุกรายจะต้องมีคุณสมบัติครบถ้วนตามเงื่อนไขที่กำหนดไว้ในเอกสารเชิญชวน หรือหนังสือเชิญชวน

กรณีที่ข้อตกลงระหว่างผู้เข้าร่วมค้ากำหนดให้มีการมอบหมายผู้เข้าร่วมค้ารายใดรายหนึ่งเป็นผู้ยื่นข้อเสนอ ในนามกิจการร่วมค้า การยื่นข้อเสนอดังกล่าวไม่ต้องมีหนังสือมอบอำนาจ

สำหรับข้อตกลงระหว่างผู้เข้าร่วมค้าที่ไม่ได้กำหนดให้ผู้เข้าร่วมค้ารายใดเป็นผู้ยื่น

ข้อเสนอ ผู้เข้าร่วมค้าทุกรายจะต้องลงลายมือชื่อในหนังสือมอบอำนาจให้ผู้เข้าร่วมค้ารายใดรายหนึ่งเป็นผู้ยื่น
ข้อเสนอ ในนามกิจการร่วมค้า

๒.๑๓ ผู้ยื่นข้อเสนอต้องลงทะเบียนที่มีข้อมูลถูกต้องครบถ้วนในระบบจัดซื้อจัดจ้างภาค
รัฐด้วย อิเล็กทรอนิกส์ (Electronic Government Procurement : e-GP) ของกรมบัญชีกลาง

๓. หลักฐานการยื่นข้อเสนอ

ผู้ยื่นข้อเสนอจะต้องเสนอเอกสารหลักฐานยื่นมาพร้อมกับการเสนอราคาทางระบบจัดซื้อ
จัดจ้างภาครัฐด้วยอิเล็กทรอนิกส์ โดยแยกเป็น ๒ ส่วน คือ

๓.๑ ส่วนที่ ๑ อย่างน้อยต้องมีเอกสารดังต่อไปนี้

- (๑) ในกรณีผู้ยื่นข้อเสนอเป็นนิติบุคคล
 - (ก) ห้างหุ้นส่วนสามัญหรือห้างหุ้นส่วนจำกัด ให้ยื่นสำเนาหนังสือรับรอง
การจดทะเบียนนิติบุคคล บัญชีรายชื่อหุ้นส่วนผู้จัดการ ผู้มีอำนาจควบคุม (ถ้ามี)
 - (ข) บริษัทจำกัดหรือบริษัทมหาชนจำกัด ให้ยื่นสำเนาหนังสือรับรองการ
จดทะเบียนนิติบุคคล หนังสือบริคณห์สนธิ บัญชีรายชื่อกรรมการผู้จัดการ ผู้มีอำนาจควบคุม (ถ้ามี) และบัญชีผู้
ถือหุ้นรายใหญ่ (ถ้ามี)
 - (๒) ในกรณีผู้ยื่นข้อเสนอเป็นบุคคลธรรมดาหรือคณะบุคคลที่มีใช้นิติบุคคล ให้
ยื่นสำเนาบัตรประจำตัวประชาชนของผู้นั้น สำเนาข้อตกลงที่แสดงถึงการเข้าเป็นหุ้นส่วน (ถ้ามี) สำเนาบัตร
ประจำตัวประชาชนของผู้เป็นหุ้นส่วน หรือสำเนาหนังสือเดินทางของผู้เป็นหุ้นส่วนที่ได้ถือสัญชาติไทย
 - (๓) ในกรณีผู้ยื่นข้อเสนอเป็นผู้ยื่นข้อเสนอร่วมกันในฐานะเป็นผู้ร่วมค้า ให้ยื่น
สำเนาสัญญาของการเข้าร่วมค้า และเอกสารตามที่ระบุไว้ใน (๑) หรือ (๒) ของผู้ร่วมค้า แล้วแต่กรณี
 - (๔) ผู้ยื่นข้อเสนอต้องแสดงหลักฐานเกี่ยวกับมูลค่าสุทธิของกิจการ ดังนี้
 - (๔.๑) ในกรณีผู้ยื่นข้อเสนอเป็นนิติบุคคล ให้ยื่นงบแสดงฐานะการเงินที่มี
การรับรองแล้วของ ๑ ปีสุดท้ายก่อนวันยื่นข้อเสนอ โดยให้ยื่นขณะเข้าเสนอราคา
 - (๔.๒) ในกรณีผู้ยื่นข้อเสนอเป็นบุคคลธรรมดา ให้ยื่นหนังสือรับรองบัญชี
เงินฝาก ไม่เกิน ๙๐ วัน ก่อนวันยื่นข้อเสนอ โดยให้ยื่นขณะเข้าเสนอราคา และจะต้องแสดงหนังสือรับรองบัญชี
เงินฝากที่มีมูลค่าดังกล่าวอีกครั้งหนึ่งในวันลงนามในสัญญา
 - (๔.๓) กรณีที่ผู้ยื่นข้อเสนอไม่มีมูลค่าสุทธิของกิจการและทุนจดทะเบียน
หรือมีแต่ไม่เพียงพอที่จะเข้ายื่นข้อเสนอ ให้ยื่นสำเนาหนังสือรับรองวงเงินสินเชื่อ (สินเชื่อที่ธนาคารภายใน
ประเทศหรือบริษัทเงินทุนหรือบริษัทเงินทุนหลักทรัพย์ที่ได้รับอนุญาตให้ประกอบกิจการเงินทุนเพื่อการ
พาณิชย์และประกอบธุรกิจค้าประกัน ตามประกาศของธนาคารแห่งประเทศไทย ตามรายชื่อบริษัทเงินทุนที่
ธนาคารแห่งประเทศไทยแจ้งเวียนให้ทราบ โดยพิจารณาจากยอดเงินรวมของวงเงินสินเชื่อที่สำนักงานใหญ่
รับรองหรือที่สำนักงานสาขารับรอง (กรณีได้รับมอบอำนาจจากสำนักงานใหญ่) ซึ่งออกให้แก่ผู้ยื่นข้อเสนอ นับ
ถึงวันยื่นข้อเสนอไม่เกิน ๙๐ วัน)
 - (๕) ใบสำคัญแสดงการจดทะเบียนห้างหุ้นส่วนบริษัท

(๖) บัญชีเอกสารส่วนที่ ๑ ทั้งหมดที่ได้ยื่นพร้อมกับการเสนอราคาทางระบบจัดซื้อจัดจ้างภาครัฐด้วยอิเล็กทรอนิกส์ ตามแบบในข้อ ๑.๗ (๑) โดยไม่ต้องแนบในรูปแบบ PDF File (Portable Document Format)

ทั้งนี้ เมื่อผู้ยื่นข้อเสนอดำเนินการแนบไฟล์เอกสารตามบัญชีเอกสารส่วนที่ ๑ ครบถ้วน ถูกต้องแล้ว ระบบจัดซื้อจัดจ้างภาครัฐด้วยอิเล็กทรอนิกส์จะสร้างบัญชีเอกสารส่วนที่ ๑ ตามแบบในข้อ ๑.๗ (๑) ให้โดยผู้ยื่นข้อเสนอไม่ต้องแนบบัญชีเอกสารส่วนที่ ๑ ดังกล่าวในรูปแบบ PDF File (Portable Document Format)

๓.๒ ส่วนที่ ๒ อย่างน้อยต้องมีเอกสารดังต่อไปนี้

(๑) ในกรณีที่ผู้ยื่นข้อเสนอมอบอำนาจให้บุคคลอื่นกระทำการแทนให้แนบหนังสือมอบอำนาจซึ่งติดอากรแสตมป์ตามกฎหมาย โดยมีหลักฐานแสดงตัวตนของผู้มอบอำนาจและผู้รับมอบอำนาจ ทั้งนี้หากผู้รับมอบอำนาจเป็นบุคคลธรรมดาต้องเป็นผู้ที่บรรลุนิติภาวะตามกฎหมายแล้วเท่านั้น

(๒) หลักประกันการเสนอราคา ตามข้อ ๕

(๓) สำเนาหนังสือรับรองผลงานก่อสร้าง

(๔) สำเนาหลักฐานการขึ้นทะเบียนงานก่อสร้าง สาขางานก่อสร้างทาง ไม่น้อยกว่าชั้น ๖ ประเภททั่วไป ไว้กับกรมบัญชีกลาง

(๕) สำเนาใบขึ้นทะเบียนผู้ประกอบการวิสาหกิจขนาดกลางและขนาดย่อม (SMEs) (ถ้ามี)

(๖) บัญชีเอกสารส่วนที่ ๒ ทั้งหมดที่ได้ยื่นพร้อมกับการเสนอราคาทางระบบจัดซื้อจัดจ้างภาครัฐด้วยอิเล็กทรอนิกส์ตามแบบในข้อ ๑.๗ (๒) โดยไม่ต้องแนบในรูปแบบ PDF File (Portable Document Format)

ทั้งนี้ เมื่อผู้ยื่นข้อเสนอดำเนินการแนบไฟล์เอกสารตามบัญชีเอกสารส่วนที่ ๒ ครบถ้วน ถูกต้องแล้ว ระบบจัดซื้อจัดจ้างภาครัฐด้วยอิเล็กทรอนิกส์จะสร้างบัญชีเอกสารส่วนที่ ๒ ตามแบบในข้อ ๑.๗ (๒) ให้โดยผู้ยื่นข้อเสนอไม่ต้องแนบบัญชีเอกสารส่วนที่ ๒ ดังกล่าวในรูปแบบ PDF File (Portable Document Format)

(๗) เอกสารตามที่กำหนดใน เอกสารขอบเขตงาน (Terms of Reference : TOR) โครงการก่อสร้างถนน คสล. และวางท่อระบายน้ำ บริเวณหมู่บ้านลานทอง ซอย ๒๗/๑ (บริเวณชมรมผู้สูงอายุ)

๔. การเสนอราคา

๔.๑ ผู้ยื่นข้อเสนอต้องยื่นข้อเสนอ และเสนอราคาทางระบบจัดซื้อจัดจ้างภาครัฐด้วยอิเล็กทรอนิกส์ตามที่กำหนดไว้ในเอกสารประกวดราคาอิเล็กทรอนิกส์นี้ โดยไม่มีเงื่อนไขใดๆ ทั้งสิ้น และจะต้องกรอกข้อความให้ถูกต้องครบถ้วน พร้อมทั้งหลักฐานแสดงตัวตนและทำการยืนยันตัวตนของผู้ยื่นข้อเสนอ โดยไม่ต้องแนบบใบเสนอราคาในรูปแบบ PDF File (Portable Document Format)

๔.๒ ให้ผู้ยื่นข้อเสนอกรอกรายละเอียดการเสนอราคาในใบเสนอราคาตามแนบ

เอกสารประกวดราคาจ้างก่อสร้างด้วยวิธีประกวดราคาอิเล็กทรอนิกส์ (e-bidding) ข้อ ๑.๒ ให้ครบถ้วน โดยไม่ต้องยื่น ใบแจ้งปริมาณงานและราคาและใบบัญชีรายการก่อสร้าง ในรูปแบบ PDF File (Portable Document Format)

ในการเสนอราคาให้เสนอราคาเป็นเงินบาทและเสนอราคาได้เพียงครั้งเดียวและราคาเดียว โดยเสนอราคารวม หรือราคาต่อหน่วย หรือราคาต่อรายการ ตามเงื่อนไขที่ระบุไว้ท้ายใบเสนอราคาให้ถูกต้อง ทั้งนี้ ราคารวมที่เสนอจะต้องตรงกันทั้งตัวเลขและตัวหนังสือ ถ้าตัวเลขและตัวหนังสือไม่ตรงกัน ให้ถือตัวหนังสือเป็นสำคัญ โดยคิดราคารวมทั้งสิ้นซึ่งรวมค่าภาษีมูลค่าเพิ่ม ภาษีอากรอื่น และค่าใช้จ่ายที่ส่งไปแล้ว

ราคาที่เสนอจะต้องเสนอกำหนดยื่นราคาไม่น้อยกว่า ๒๔๐ วัน ตั้งแต่วันเสนอราคาโดยภายในกำหนดยื่นราคา ผู้ยื่นข้อเสนอต้องรับผิดชอบราคาที่ตนได้เสนอไว้และจะถอนการเสนอราคามีได้

๔.๓ ผู้ยื่นข้อเสนอจะต้องเสนอกำหนดเวลาดำเนินการก่อสร้างแล้วเสร็จไม่เกิน ๒๔๐ วัน นับถัดจากวันลงนามในสัญญาจ้าง หรือวันที่ได้รับหนังสือแจ้งจาก เทศบาล ให้เริ่มทำงาน

๔.๔ ก่อนเสนอราคา ผู้ยื่นข้อเสนอควรตรวจสอบร่างสัญญา ร่างรายละเอียดขอบเขตของงานทั้งโครงการ (Terms of Reference : TOR) ให้ถี่ถ้วนและเข้าใจเอกสารประกวดราคาจ้างอิเล็กทรอนิกส์ทั้งหมดเสียก่อนที่จะตกลงยื่นข้อเสนอตามเงื่อนไขในเอกสารประกวดราคาจ้างอิเล็กทรอนิกส์

๔.๕ ผู้ยื่นข้อเสนอจะต้องยื่นข้อเสนอและเสนอราคาทางระบบจัดซื้อจัดจ้างภาครัฐด้วย อิเล็กทรอนิกส์ในวันที่ ระหว่างเวลา น. ถึง น. และเวลาในการเสนอราคาให้ถือตามเวลาของระบบจัดซื้อจัดจ้างภาครัฐด้วยอิเล็กทรอนิกส์เป็นเกณฑ์

เมื่อพ้นกำหนดเวลายื่นข้อเสนอและเสนอราคาแล้ว จะไม่รับเอกสารการยื่นข้อเสนอ และการเสนอราคาใดๆ โดยเด็ดขาด

๔.๖ ผู้ยื่นข้อเสนอต้องจัดทำเอกสารสำหรับการเสนอราคาในรูปแบบไฟล์เอกสาร ประเภท PDF File (Portable Document Format) โดยผู้ยื่นข้อเสนอต้องเป็นผู้รับผิดชอบตรวจสอบความครบถ้วน ถูกต้อง และชัดเจนของเอกสาร PDF File ก่อนที่จะยืนยันการเสนอราคา แล้วจึงส่งข้อมูล (Upload) เพื่อเป็นการเสนอราคาให้แก่เทศบาล ผ่านทางระบบจัดซื้อจัดจ้างภาครัฐด้วยอิเล็กทรอนิกส์

๔.๗ คณะกรรมการพิจารณาผลการประกวดราคาอิเล็กทรอนิกส์จะดำเนินการตรวจสอบ คุณสมบัติของผู้ยื่นข้อเสนอแต่ละรายว่า เป็นผู้ยื่นข้อเสนอที่มีผลประโยชน์ร่วมกันกับผู้ยื่นเสนอรายอื่นตามข้อ ๑.๖ (๑) หรือไม่ หากปรากฏว่าผู้ยื่นเสนอรายใดเป็นผู้ยื่นข้อเสนอที่มีผลประโยชน์ร่วมกันกับผู้ยื่นเสนอรายอื่น คณะกรรมการฯ จะตัดรายชื่อผู้ยื่นเสนอราคาที่มีผลประโยชน์ร่วมกันนั้นออกจากการเป็นผู้ยื่นข้อเสนอ

หากปรากฏต่อคณะกรรมการพิจารณาผลการประกวดราคาอิเล็กทรอนิกส์ว่า ก่อนหรือในขณะที่มีการพิจารณาข้อเสนอ มีผู้ยื่นเสนอรายใดกระทำการอันเป็นการขัดขวางการแข่งขันอย่างเป็นธรรมตาม ข้อ ๑.๖ (๒) และคณะกรรมการฯ เชื่อว่ามีการกระทำอันเป็นการขัดขวางการแข่งขันอย่างเป็นธรรม

คณะกรรมการฯ จะตัดรายชื่อผู้ยื่นข้อเสนอรายนั้นออกจากการเป็นผู้ยื่นข้อเสนอ และเทศบาล จะพิจารณา
ลงโทษผู้ยื่นข้อเสนอดังกล่าวเป็นผู้ทำงาน เว้นแต่ เทศบาล จะพิจารณาเห็นว่า ผู้ยื่นข้อเสนอรายนั้น มิใช่เป็นผู้
ริเริ่มให้มีการกระทำความผิดดังกล่าวและได้ให้ความร่วมมือเป็นประโยชน์ต่อการพิจารณาของเทศบาล

๔.๘ ผู้ยื่นข้อเสนอจะต้องปฏิบัติ ดังนี้

- (๑) ปฏิบัติตามเงื่อนไขที่ระบุไว้ในเอกสารประกวดราคาอิเล็กทรอนิกส์
- (๒) ราคาที่เสนอจะต้องเป็นราคาที่รวมภาษีมูลค่าเพิ่ม และภาษีอื่นๆ (ถ้ามี)
รวมค่าใช้จ่ายที่ส่งไปเรียบร้อยแล้ว
- (๓) ผู้ยื่นข้อเสนอจะต้องลงทะเบียนเพื่อเข้าสู่กระบวนการเสนอราคา ตามวัน
เวลา ที่กำหนด
- (๔) ผู้ยื่นข้อเสนอจะถอนการเสนอราคาที่เสนอแล้วไม่ได้
- (๕) ผู้ยื่นข้อเสนอต้องศึกษาและทำความเข้าใจในระบบและวิธีการเสนอราคา

ด้วยวิธีประกวดราคาอิเล็กทรอนิกส์ ของกรมบัญชีกลางที่แสดงไว้ในเว็บไซต์ www.gprocurement.go.th

๔.๙ คู่สัญญาต้องจัดทำแผนการทำงานมาให้ภายใน ๑๕ วัน นับถัดจากวันลงนามใน
สัญญา โดยจัดทำแผนการทำงานตามเอกสารแนบท้ายเอกสารประกวดราคาอิเล็กทรอนิกส์ เว้นแต่เป็นกรณี
สัญญาที่มีวงเงินไม่เกิน ๕๐๐,๐๐๐ บาท ทั้งนี้ แผนการทำงานให้ถือเป็นเอกสารส่วนหนึ่งของสัญญา

๔.๑๐ ผู้ยื่นข้อเสนอที่เป็นผู้ชนะการเสนอราคาต้องจัดทำแผนการใช้พัสดุที่ผลิตใน
ประเทศและแผนการใช้เหล็กที่ผลิตในประเทศ โดยยื่นให้หน่วยงานของรัฐภายใน ๖๐ วัน นับถัดจากวันลงนาม
ในสัญญา

๕. หลักประกันการเสนอราคา

ผู้ยื่นข้อเสนอต้องวางหลักประกันการเสนอราคาพร้อมกับการเสนอราคาทางระบบการ
จัดซื้อจัดจ้างภาครัฐด้วยอิเล็กทรอนิกส์ โดยใช้หลักประกันอย่างหนึ่งอย่างใดดังต่อไปนี้
จำนวน ๓๔๐,๐๐๐.๐๐ บาท (สามแสนสี่หมื่นบาทถ้วน)

๕.๑ เช็คหรือตราพท์ที่ธนาคารเซ็นส่งจ่าย ซึ่งเป็นเช็คหรือตราพท์ลงวันที่ที่ใช้เช็คหรือ
ตราพท์นั้นชำระต่อเจ้าหน้าที่ในวันที่ยื่นข้อเสนอ หรือก่อนวันนั้นไม่เกิน ๓ วันทำการ

๕.๒ หนังสือค้ำประกันอิเล็กทรอนิกส์ของธนาคารภายในประเทศตามแบบที่คณะ
กรรมการนโยบายกำหนด

๕.๓ พันธบัตรรัฐบาลไทย

๕.๔ หนังสือค้ำประกันของบริษัทเงินทุนหรือบริษัทเงินทุนหลักทรัพย์ที่ได้รับอนุญาต
ให้ ประกอบกิจการเงินทุนเพื่อการพาณิชย์และประกอบธุรกิจค้ำประกันตามประกาศของธนาคารแห่งประเทศไทย
ไทย ตามรายชื่อบริษัทเงินทุนที่ธนาคารแห่งประเทศไทยแจ้งเวียนให้ทราบ โดยอนุโลมให้ใช้ตามตัวอย่าง
หนังสือค้ำประกันของธนาคารที่คณะกรรมการนโยบายกำหนด

กรณีที่ผู้ยื่นข้อเสนอ นำเช็คหรือตราพท์ที่ธนาคารส่งจ่ายหรือพันธบัตรรัฐบาลไทยหรือ
หนังสือค้ำประกันของบริษัทเงินทุนหรือบริษัทเงินทุนหลักทรัพย์ มาวางเป็นหลักประกันการเสนอราคาจะต้อง

สั่งต้นฉบับเอกสารดังกล่าวมาให้เทศบาลตรวจสอบความถูกต้องในวันที่ _____ ระหว่างเวลา _____ น. ถึง _____ น.

กรณีที่ผู้ยื่นข้อเสนอที่ยื่นข้อเสนอในรูปแบบของ "กิจการร่วมค้า" ประสงค์จะใช้หนังสือ คำประกันอิเล็กทรอนิกส์ของธนาคารในประเทศเป็นหลักประกันการเสนอราคาให้ระบุชื่อผู้เข้าร่วมค้ารายที่ สัญญาร่วมค้ากำหนดให้เป็นผู้เข้ายื่นข้อเสนอกับหน่วยงานของรัฐเป็นผู้ยื่นข้อเสนอ

หลักประกันการเสนอราคาตามข้อนี้ เทศบาลจะคืนให้ผู้ยื่นข้อเสนอหรือผู้ค้าประกัน ภายใน ๑๕ วัน นับถัดจากวันที่เทศบาลได้พิจารณาเห็นชอบรายงานผลคัดเลือกผู้ชนะการประกวดราคา เรียบร้อยแล้ว เว้นแต่ผู้ยื่นข้อเสนอรายที่คัดเลือกไว้ซึ่งเสนอราคาต่ำสุดหรือได้คะแนนรวมสูงสุดไม่เกิน ๓ ราย ให้คืนได้ต่อเมื่อได้ทำสัญญาหรือข้อตกลง หรือผู้ยื่นข้อเสนอได้พ้นจากข้อผูกพันแล้ว

การคืนหลักประกันการเสนอราคา ไม่ว่าในกรณีใด ๆ จะคืนให้โดยไม่มีดอกเบี้ย

๖. หลักเกณฑ์และสิทธิในการพิจารณา

๖.๑ การพิจารณาผลการยื่นข้อเสนอประกวดราคาอิเล็กทรอนิกส์ครั้งนี้ เทศบาลจะ พิจารณาตัดสินโดยใช้หลักเกณฑ์ ราคา

๖.๒ การพิจารณาผู้ชนะการยื่นข้อเสนอ

กรณีใช้หลักเกณฑ์ราคาในการพิจารณาผู้ชนะการยื่นข้อเสนอ เทศบาล จะ พิจารณาจาก ราคารวม

๖.๓ หากผู้ยื่นข้อเสนอรายใดมีคุณสมบัติไม่ถูกต้องตามข้อ ๒ หรือยื่นหลักฐานการยื่น ข้อเสนอไม่ถูกต้อง หรือไม่ครบถ้วนตามข้อ ๓ หรือยื่นข้อเสนอไม่ถูกต้องตามข้อ ๔ แล้ว คณะกรรมการ พิจารณาผล การประกวดราคาอิเล็กทรอนิกส์จะไม่รับพิจารณาข้อเสนอของผู้ยื่นข้อเสนอรายนั้น เว้นแต่ ผู้ยื่น ข้อเสนอรายใดเสนอเอกสารทางเทคนิคหรือรายละเอียดคุณลักษณะเฉพาะของพัสดุที่จะจ้างไม่ครบถ้วน หรือ เสนอรายละเอียดแตกต่างไปจากเงื่อนไขที่เทศบาลกำหนดไว้ในประกาศและเอกสารประกวดราคา อิเล็กทรอนิกส์ ในส่วนที่มีสาระสำคัญและความแตกต่างนั้น ไม่มีผลทำให้เกิดการได้เปรียบเสียเปรียบ ต่อผู้ ยื่นข้อเสนอรายอื่น หรือเป็นการผิดพลาดเล็กน้อย คณะกรรมการฯ อาจพิจารณาผ่อนปรนการตัดสินสิทธิ ผู้ยื่นข้อ เสนอรายนั้น

๖.๔ เทศบาลสงวนสิทธิ์ไม่พิจารณาข้อเสนอของผู้ยื่นข้อเสนอโดยไม่มีค่าธรรมเนียม ใน กรณีดังต่อไปนี้

(๑) ไม่กรอกชื่อผู้ยื่นข้อเสนอในการเสนอราคาทางระบบจัดซื้อจัดจ้าง ด้วย อิเล็กทรอนิกส์

(๒) เสนอรายละเอียดแตกต่างไปจากเงื่อนไขที่กำหนดในเอกสาร ประกวดราคา อิเล็กทรอนิกส์ที่เป็นสาระสำคัญ หรือมีผลทำให้เกิดความได้เปรียบเสียเปรียบแก่ผู้ยื่นข้อเสนอ รายอื่น

๖.๕ ในการตัดสินการประกวดราคาอิเล็กทรอนิกส์หรือในการทำสัญญา คณะ กรรมการพิจารณาผลการประกวดราคาอิเล็กทรอนิกส์หรือเทศบาล มีสิทธิให้ผู้ยื่นข้อเสนอซึ่งแจ้งข้อเท็จจริง

เพิ่มเติมได้ เทศบาลมีสิทธิที่จะไม่รับข้อเสนอ ไม่รับราคา หรือไม่ทำสัญญา หากข้อเท็จจริงดังกล่าวไม่เหมาะสม หรือไม่ถูกต้อง

๖.๖ เทศบาลทรงไว้ซึ่งสิทธิที่จะไม่รับราคาต่ำสุด หรือราคาหนึ่งราคาใด หรือราคาข้อเสนอทั้งหมดก็ได้ และอาจพิจารณาเลือกจ้างในจำนวน หรือขนาด หรือเฉพาะรายการหนึ่งรายการใด หรืออาจจะยกเลิก การประกวดราคาอิเล็กทรอนิกส์โดยไม่พิจารณาจัดจ้างเลยก็ได้ สุดแต่จะพิจารณา ทั้งนี้ เพื่อประโยชน์ของทางราชการเป็นสำคัญ และให้ถือว่าการตัดสินใจของ เทศบาลเป็นเด็ดขาด ผู้ยื่นข้อเสนอจะเรียกร้องค่าใช้จ่าย หรือค่าเสียหายใดๆ มิได้ รวมทั้ง เทศบาลจะพิจารณายกเลิกการประกวดราคาอิเล็กทรอนิกส์ และลงโทษผู้ยื่นข้อเสนอเป็นผู้ทำงาน ไม่ว่าจะเป็นผู้ยื่นข้อเสนอที่ได้รับการคัดเลือกหรือไม่ก็ตาม หากมีเหตุที่เชื่อถือได้ว่าผู้ยื่นข้อเสนอกระทำการโดยไม่สุจริต เช่น การเสนอเอกสารอันเป็นเท็จ หรือใช้ชื่อบุคคลธรรมดา หรือนิติบุคคลอื่นมาเสนอราคาแทน เป็นต้น

ในกรณีที่ผู้ยื่นข้อเสนอรายที่เสนอราคาต่ำสุด เสนอราคาต่ำจนคาดหมายได้ว่าไม่อาจดำเนินงานตามเอกสารประกวดราคาอิเล็กทรอนิกส์ได้ คณะกรรมการพิจารณาผลการประกวดราคา อิเล็กทรอนิกส์หรือเทศบาล จะให้ผู้ยื่นข้อเสนออื่นชี้แจงและแสดงหลักฐานที่ทำให้เชื่อได้ว่า ผู้ยื่นข้อเสนอสามารถดำเนินงานตามเอกสารประกวดราคาอิเล็กทรอนิกส์ให้เสร็จสมบูรณ์ หากคำชี้แจงไม่เป็นที่รับฟังได้ เทศบาล มีสิทธิที่จะไม่รับข้อเสนอหรือไม่รับราคาของผู้ยื่นข้อเสนอรายนั้น ทั้งนี้ ผู้ยื่นข้อเสนอดังกล่าวไม่มีสิทธิเรียกร้องค่าใช้จ่ายหรือค่าเสียหายใดๆ จากเทศบาล

๖.๗ ก่อนลงนามในสัญญา เทศบาล อาจประกาศยกเลิกการประกวดราคา อิเล็กทรอนิกส์ หากปรากฏว่ามีการกระทำที่เข้าลักษณะผู้ยื่นข้อเสนอที่ชนะการประกวดราคาหรือที่ได้รับการคัดเลือกมีผลประโยชน์ร่วมกัน หรือมีส่วนได้เสียกับผู้ยื่นข้อเสนอรายอื่น หรือขัดขวางการแข่งขันอย่างเป็นธรรม หรือสมยอมกันกับผู้ยื่นข้อเสนอรายอื่น หรือเจ้าหน้าที่ในการเสนอราคา หรือสื่อว่ากระทำการทุจริตอื่นใด ในการเสนอราคา

๖.๘ หากผู้ยื่นข้อเสนอซึ่งเป็นผู้ประกอบการ SMEs เสนอราคาสูงกว่าราคาต่ำสุดของผู้ยื่นข้อเสนอรายอื่นที่ไม่เกินร้อยละ ๑๐ ให้หน่วยงานของรัฐจัดซื้อจัดจ้างกับผู้ประกอบการ SMEs ดังกล่าว โดยจัดเรียงลำดับผู้ยื่นข้อเสนอซึ่งเป็นผู้ประกอบการ SMEs ซึ่งเสนอราคาสูงกว่าราคาต่ำสุดของผู้ยื่นข้อเสนอรายอื่นไม่เกินร้อยละ ๑๐ ที่จะเรียกมาทำสัญญาไม่เกิน ๓ ราย

ผู้ยื่นข้อเสนอที่เป็นกิจการร่วมค้าที่จะได้สิทธิตามวรรคหนึ่ง ผู้เข้าร่วมค้าทุกราย จะต้องเป็นผู้ประกอบการ SMEs

ทั้งนี้ ผู้ประกอบการ SMEs ที่จะได้แต้มต่อด้านราคาตามวรรคหนึ่ง จะต้องมิ
วงเงินสัญญาสะสมตามปฏิทินรวมกับราคาที่เสนอในครั้งแล้ว มีมูลค่ารวมกันไม่เกินมูลค่าของรายได้ตาม
ขนาดที่ขึ้นทะเบียนไว้กับ สสว.

๖.๙ หากผู้ยื่นข้อเสนอซึ่งมิใช่ผู้ประกอบการ SMEs แต่เป็นบุคคลธรรมดาที่ถือสัญชาติไทยหรือนิติบุคคลที่จัดตั้งขึ้นตามกฎหมายไทยเสนอราคาสูงกว่าราคาต่ำสุดของผู้ยื่นข้อเสนอซึ่งเป็นผู้ประกอบการ SMEs ที่มีได้ถือสัญชาติไทยหรือนิติบุคคลที่จัดตั้งขึ้นตามกฎหมายของต่างประเทศไม่เกินร้อยละ ๓ ให้

จัดซื้อจัดจ้างกับบุคคลธรรมดาที่ถือสัญชาติไทยหรือนิติบุคคลที่จัดตั้งขึ้นตามกฎหมายไทยดังกล่าว

ผู้ยื่นข้อเสนอที่เป็นกิจการร่วมค้าที่จะได้สิทธิตามวรรคหนึ่ง ผู้เข้าร่วมค้าทุกราย จะต้องเป็นบุคคลธรรมดาที่ถือสัญชาติไทยหรือนิติบุคคลที่จัดตั้งขึ้นตามกฎหมายไทย

๗. การทำสัญญาจ้างก่อสร้าง

ผู้ชนะการประกวดราคาอิเล็กทรอนิกส์จะต้องทำสัญญาจ้างตามแบบสัญญา ดังระบุในข้อ ๑.๓ หรือทำข้อตกลงเป็นหนังสือกับเทศบาล ภายใน ๑๕ วัน นับถัดจากวันที่ได้รับแจ้ง และจะต้องวางหลักประกันสัญญาเป็นจำนวนเงินเท่ากับร้อยละ ๕ ของราคาค่าจ้างที่ประกวดราคาอิเล็กทรอนิกส์ ให้เทศบาลยึดถือไว้ในขณะทำสัญญาโดยใช้หลักประกันอย่างหนึ่งอย่างใด ดังต่อไปนี้

๗.๑ เงินสด

๗.๒ เช็คหรือตราพท์ที่ธนาคารเซ็นส่งจ่าย ซึ่งเป็นเช็คหรือตราพท์ลงวันที่ที่ใช้เช็คหรือตราพท์นั้น ชำระต่อเจ้าหน้าที่ในวันทำสัญญา หรือก่อนวันนั้นไม่เกิน ๓ วันทำการ

๗.๓ หนังสือค้ำประกันของธนาคารภายในประเทศ ตามตัวอย่างที่คณะกรรมการนโยบายกำหนด ดังระบุในข้อ ๑.๔ (๒) หรือจะเป็นหนังสือค้ำประกันอิเล็กทรอนิกส์ตามวิธีการที่กรมบัญชีกลางกำหนด

๗.๔ หนังสือค้ำประกันของบริษัทเงินทุน หรือบริษัทเงินทุนหลักทรัพย์ที่ได้รับอนุญาตให้ประกอบกิจการเงินทุนเพื่อการพาณิชย์และประกอบธุรกิจค้ำประกันตามประกาศของธนาคารแห่งประเทศไทย ตามรายชื่อบริษัทเงินทุนที่ธนาคารแห่งประเทศไทยแจ้งเวียนให้ทราบ โดยอนุโลมให้ใช้ตามตัวอย่างหนังสือค้ำประกันของธนาคารที่คณะกรรมการนโยบายกำหนด ดังระบุในข้อ ๑.๔ (๒)

๗.๕ พันธบัตรรัฐบาลไทย

หลักประกันนี้จะคืนให้ โดยไม่มีดอกเบี้ยภายใน ๑๕ วันนับถัดจากวันที่ผู้ชนะการประกวดราคาอิเล็กทรอนิกส์ (ผู้รับจ้าง) พ้นจากข้อผูกพันตามสัญญาจ้างแล้ว

๘. ค่าจ้างและการจ่ายเงิน

เทศบาล จะจ่ายค่าจ้างซึ่งได้รวมภาษีมูลค่าเพิ่มตลอดจนภาษีอากรอื่น ๆ และค่าใช้จ่ายทั้งปวงด้วยแล้วโดยถือราคาเหมารวมเป็นเกณฑ์และกำหนดการจ่ายเงินเป็นจำนวน ๖ งวดดังนี้

งวดที่ ๑ เป็นจำนวนเงินในอัตราร้อยละ ๑๐ ของค่าจ้าง เมื่อผู้รับจ้างได้ปฏิบัติงานก่อสร้างวางท่อระบายน้ำ คสล. ขนาด ๘ ๐.๖๐ เมตร พร้อมบ่อพักน้ำ คสล. (ไม่รวมฝาบ่อพัก) ความยาวประมาณ ๒๑๐.๐๐ เมตร ตามแบบรูปและรายการของเทศบาล ให้แล้วเสร็จภายใน ๕๐ วัน

งวดที่ ๒ เป็นจำนวนเงินในอัตราร้อยละ ๒๐ ของค่าจ้าง เมื่อผู้รับจ้างได้ปฏิบัติงานก่อสร้างวางท่อระบายน้ำ คสล. ขนาด ๘ ๐.๖๐ เมตร พร้อมบ่อพักน้ำ คสล. (ไม่รวมฝาบ่อพัก) ความยาวประมาณ ๔๒๐.๐๐ เมตร (ต่อจากงวด ๑) งานติดตั้งฝาท่อลอดเหนือยว จำนวนรวม ๔๙ ฝาท่อ ตามแบบรูปและรายการของเทศบาล ให้แล้วเสร็จภายใน ๙๐ วัน

งวดที่ ๓ เป็นจำนวนเงินในอัตราร้อยละ ๑๐ ของค่าจ้าง เมื่อผู้รับจ้างได้ปฏิบัติงานก่อสร้างวางท่อระบายน้ำ คสล. ขนาด ๘ ๐.๖๐ เมตร พร้อมบ่อพักน้ำ คสล. (ไม่รวมฝาบ่อพัก) ความยาว

ประมาณ ๖๓๐.๐๐ เมตร (ต่อจากงวด ๒) ตามแบบรูปและรายการของเทศบาล ให้แล้วเสร็จภายใน ๑๒๐ วัน
งวดที่ ๔ เป็นจำนวนเงินในอัตราร้อยละ ๒๐ ของค่าจ้าง เมื่อผู้รับจ้างได้ปฏิบัติงาน
ก่อสร้างวางท่อระบายน้ำ คสล. ขนาด ๘ ๐.๖๐ เมตร พร้อมบ่อพักน้ำ คสล. (ไม่รวมฝาบ่อพัก) ความยาวรวม
ประมาณ ๘๔๐.๐๐ เมตร แล้วเสร็จ งานติดตั้งฝาเหล็กหล่อเหนียว จำนวนรวม ๙๘ ฝา แล้วเสร็จ ตามแบบรูป
และรายการของเทศบาล ให้แล้วเสร็จภายใน ๑๖๐ วัน

งวดที่ ๕ เป็นจำนวนเงินในอัตราร้อยละ ๑๐ ของค่าจ้าง เมื่อผู้รับจ้างได้ปฏิบัติงาน
ก่อสร้างรางวี คสล. กว้าง ๐.๕๐ เมตร แล้วเสร็จ ตามแบบรูปและรายการของเทศบาล ให้แล้วเสร็จภายใน
๑๙๐ วัน

งวดสุดท้าย เป็นจำนวนเงินในอัตราร้อยละ ๓๐ ของค่าจ้าง เมื่อผู้รับจ้างได้ปฏิบัติงาน
ก่อสร้างคอนกรีตผิวจราจร คสล. กว้างประมาณ ๓.๐๐ - ๔.๐๐ เมตร ยาวประมาณ ๔๒๐.๐๐ เมตร หนา
๐.๑๕ เมตร พื้นที่ประมาณ ๑,๖๐๕.๐๐ ตารางเมตร (ไม่รวมพื้นที่บ่อพัก คสล.) แล้วเสร็จงานไฟ LED ๕๕ W.
จำนวน ๑๓ ชุด แล้วเสร็จ และ งานป้ายเตือนไฟกระพริบโซลาเซลล์ขนาด ๐.๗๕ x ๑.๐๐ เมตรจำนวน ๓ ชุด
แล้วเสร็จ ตามแบบรูปและรายการของเทศบาล รวมทั้งปฏิบัติงานอื่นๆ ทั้งหมดให้แล้วเสร็จเรียบร้อยตาม
สัญญา รวมทั้งทำสถานที่ก่อสร้างให้สะอาด

๙. อัตราค่าปรับ

ค่าปรับตามสัญญาจ้างแนบท้ายเอกสารประกวดราคาอิเล็กทรอนิกส์นี้ หรือข้อตกลงจ้าง
เป็นหนังสือจะกำหนด ดังนี้

๙.๑ กรณีที่ผู้รับจ้างนำงานที่รับจ้างไปจ้างช่วงให้ผู้อื่นทำอีกทอดหนึ่งโดยไม่ได้รับ
อนุญาตจากเทศบาล จะกำหนดค่าปรับสำหรับการฝ่าฝืนดังกล่าวเป็นจำนวนร้อยละ ๑๐.๐๐ ของวงเงินของ
งานจ้างช่วงนั้น

๙.๒ กรณีที่ผู้รับจ้างปฏิบัติผิดสัญญาจ้างก่อสร้าง นอกเหนือจากข้อ ๙.๑ จะกำหนด
ค่าปรับเป็นรายวันเป็นจำนวนเงินตายตัวในอัตราร้อยละ ๐.๒๕ ของราคางานจ้าง

๑๐. การรับประกันความชำรุดบกพร่อง

ผู้ชนะการประกวดราคาอิเล็กทรอนิกส์ซึ่งได้ทำสัญญาจ้าง ตามแบบ ดังระบุในข้อ ๑.๓
หรือข้อตกลงจ้างเป็นหนังสือแล้วแต่กรณี จะต้องรับประกันความชำรุดบกพร่องของงานจ้างที่เกิดขึ้นภายใน
ระยะเวลา ไม่น้อยกว่า ๒ ปี นับถัดจากวันที่เทศบาลได้รับมอบงาน โดยต้องบริหารจัดการซ่อมแซมแก้ไขให้ใช้การ
ได้ดีดังเดิมภายใน ๑๕ วัน นับถัดจากวันที่ได้รับแจ้งความชำรุดบกพร่อง

๑๑. ข้อสงวนสิทธิในการยื่นข้อเสนอและอื่น ๆ

๑๑.๑ เงินค่าจ้างสำหรับงานจ้างครั้งนี้ ได้มาจากเงินงบประมาณประจำปี พ.ศ. ๒๕๖๘
การลงนามในสัญญาจะกระทำต่อเมื่อ เทศบาลได้รับอนุมัติเงิน ค่าก่อสร้างจาก
เงินงบประมาณประจำปี พ.ศ. ๒๕๖๘

๑๑.๒ เมื่อเทศบาลได้คัดเลือกผู้ยื่นข้อเสนอรายใดให้เป็นผู้รับจ้าง และได้ตกลงจ้าง ตาม
การประกวดราคาอิเล็กทรอนิกส์แล้ว ถ้าผู้รับจ้างจะต้องส่งหรือนำสิ่งของมาเพื่องานจ้างดังกล่าวเข้ามาจากต่าง

ประเทศ และของนั้นต้องนำเข้ามาโดยทางเรือในเส้นทางที่มีเรือไทยเดินอยู่ และสามารถให้บริการรับขนได้ตามที่รัฐมนตรีว่าการกระทรวงคมนาคมประกาศกำหนด ผู้ยื่นข้อเสนอซึ่งเป็นผู้รับจ้างจะต้องปฏิบัติตามกฎหมายว่าด้วยการส่งเสริมการพาณิชย์ ดังนี้

(๑) แจกการส่งหรือนำสิ่งของดังกล่าวเข้ามาจากต่างประเทศต่อกรมเจ้าท่า ภายใน ๗ วัน นับตั้งแต่วันที่ผู้รับจ้างส่งหรือซื้อของจากต่างประเทศ เว้นแต่เป็นของที่รัฐมนตรีว่าการกระทรวงคมนาคมประกาศยกเว้นให้บรรทุกโดยเรืออื่นได้

(๒) จัดการให้สิ่งของดังกล่าวบรรทุกโดยเรือไทย หรือเรือที่มีสิทธิเช่นเดียวกับเรือไทยจากต่างประเทศมายังประเทศไทย เว้นแต่จะได้รับอนุญาตจากกรมเจ้าท่า ให้บรรทุกสิ่งของนั้น โดยเรืออื่น ที่มีใช้เรือไทย ซึ่งจะต้องได้รับอนุญาตเช่นนั้นก่อนบรรทุกของลงเรืออื่น หรือเป็นของที่รัฐมนตรีว่าการกระทรวงคมนาคมประกาศยกเว้นให้บรรทุกโดยเรืออื่น

(๓) ในกรณีที่ไม่ปฏิบัติตาม (๑) หรือ (๒) ผู้รับจ้างจะต้องรับผิดชอบตามกฎหมายว่าด้วยการส่งเสริมการพาณิชย์

๑๑.๓ ผู้ยื่นข้อเสนอซึ่งเทศบาลได้คัดเลือกแล้ว ไม่ไปทำสัญญาหรือข้อตกลงจ้างเป็นหนังสือภายในเวลาที่กำหนดตั้งระบุไว้ในข้อ ๗ เทศบาลจะริบหลักประกันการยื่นข้อเสนอ หรือเรียกธำนาจจากผู้ออกหนังสือค้ำประกัน การยื่นข้อเสนอทันที และอาจพิจารณาเรียกธำนาจให้ชดใช้ความเสียหายอื่น (ถ้ามี) รวมทั้งจะพิจารณาให้เป็นผู้ทำงาน ตามระเบียบกระทรวงการคลังว่าด้วยการจัดซื้อจัดจ้างและการบริหารพัสดุภาครัฐ

๑๑.๔ เทศบาลสงวนสิทธิ์ที่จะแก้ไขเพิ่มเติมเงื่อนไข หรือข้อกำหนดในแบบสัญญาหรือข้อตกลงจ้างเป็นหนังสือให้เป็นไปตามความเห็นของสำนักงานอัยการสูงสุด (ถ้ามี)

๑๑.๕ ในกรณีที่เอกสารแนบท้ายเอกสารประกวดราคาอิเล็กทรอนิกส์นี้ มีความขัดหรือแย้งกับผู้ยื่นข้อเสนอจะต้องปฏิบัติตามคำวินิจฉัยของเทศบาล คำวินิจฉัยดังกล่าวให้ถือเป็นที่สุด และ ผู้ยื่นข้อเสนอไม่มีสิทธิเรียกร้องค่าใช้จ่ายใดๆ เพิ่มเติม

๑๑.๖ เทศบาล อาจประกาศยกเลิกการจัดจ้างในกรณีต่อไปนี้ได้ โดยที่ผู้ยื่นข้อเสนอจะเรียกร้องค่าเสียหายใดๆ จากเทศบาลไม่ได้

(๑) เทศบาลไม่ได้รับการจัดสรรเงินที่จะใช้ในการจัดจ้างหรือได้รับจัดสรรแต่ไม่เพียงพอที่จะทำการจัดจ้างครั้งนี้ต่อไป

(๒) มีการกระทำที่เข้าลักษณะผู้ยื่นข้อเสนอที่ชนะการจัดจ้างหรือที่ได้รับการคัดเลือกมี ผลประโยชน์ร่วมกัน หรือมีส่วนได้เสียกับผู้ยื่นเสนอรายอื่น หรือขัดขวางการแข่งขันอย่างเป็นธรรมหรือสมยอมกันกับผู้ยื่นข้อเสนอรายอื่น หรือเจ้าหน้าที่ในการเสนอราคา หรือสื่อว่ากระทำการทุจริตอื่นใดในการเสนอราคา

(๓) การทำการจัดจ้างครั้งนี้ต่อไปอาจก่อให้เกิดความเสียหายแก่เทศบาล หรือกระทบต่อประโยชน์สาธารณะ

(๔) กรณีอื่นในทำนองเดียวกับ (๑) (๒) หรือ (๓) ตามที่กำหนดในกฎกระทรวง ซึ่งออกตามความในกฎหมายว่าด้วยการจัดซื้อจัดจ้างและการบริหารพัสดุภาครัฐ

๑๒. การปรับราคาค่างานก่อสร้าง

การปรับราคาค่างานก่อสร้างตามสูตรการปรับราคาดังระบุในข้อ ๑.๕ จะนำมาใช้ในกรณี
ที่ ค่างานก่อสร้างลดลงหรือเพิ่มขึ้น โดยวิธีการต่อไปนี้

ตามเงื่อนไข หลักเกณฑ์ สูตรและวิธีคำนวณที่ใช้กับสัญญาแบบปรับราคาได้ตามมติ
คณะรัฐมนตรีเมื่อวันที่ ๒๒ สิงหาคม ๒๕๓๒ เรื่อง การพิจารณาช่วยเหลือผู้ประกอบการอาชีพงานก่อสร้าง ตาม
หนังสือสำนักเลขาธิการคณะรัฐมนตรี ที่ นร ๐๒๐๓/ว ๑๐๙ ลงวันที่ ๒๔ สิงหาคม ๒๕๓๒

สูตรการปรับราคา (สูตรค่า K) จะต้องคงที่ที่ระดับที่กำหนดไว้ในวันแล้วเสร็จตามที่
กำหนดไว้ในสัญญา หรือภายในระยะเวลาที่เทศบาลได้ขยายออกไป โดยจะใช้สูตรของทางราชการที่ระบุใน
ข้อ ๑.๕

๑๓. มาตรฐานฝีมือช่าง

เมื่อเทศบาลได้คัดเลือกผู้ยื่นข้อเสนอรายใดให้เป็นผู้รับจ้างและได้ตกลงจ้างก่อสร้าง ตาม
ประกาศนี้แล้วผู้ยื่นข้อเสนอจะต้องตกลงว่าในการปฏิบัติงานก่อสร้างดังกล่าว ผู้ยื่นข้อเสนอจะต้องมีและใช้ผู้มี
วุฒิปริญญาตรี ปวส. หรือเทียบเท่าจากสถาบันการศึกษาที่ ก.พ. รับรองให้เข้ารับราชการได้ ในอัตราไม่ต่ำกว่า
ร้อยละ ๑๐ ของแต่ละสาขาช่างแต่ต้องมีจำนวนช่างอย่างน้อย ๑ คน ในแต่ละสาขาช่าง ดังต่อไปนี้

๑๓.๑ สาขาช่างก่อสร้าง หรือช่างโยธา หรือช่างสำรวจ

๑๔. การปฏิบัติตามกฎหมายและระเบียบ

ในระหว่างระยะเวลาการก่อสร้าง ผู้ยื่นข้อเสนอที่ได้รับการคัดเลือกให้เป็นผู้รับจ้างต้อง
ปฏิบัติ ตามหลักเกณฑ์ที่กฎหมายและระเบียบได้กำหนดไว้โดยเคร่งครัด

๑๕. การประเมินผลการปฏิบัติงานของผู้ประกอบการ

เทศบาล สามารถนำผลการปฏิบัติงานแล้วเสร็จตามสัญญาของผู้ยื่นข้อเสนอที่ได้รับการ
คัดเลือกให้ เป็นผู้รับจ้างเพื่อนำมาประเมินผลการปฏิบัติงานของผู้ประกอบการ

ทั้งนี้ หากผู้ยื่นข้อเสนอที่ได้รับการคัดเลือกไม่ผ่านเกณฑ์ที่กำหนดจะถูกระงับการยื่นข้อ
เสนอหรือทำสัญญากับเทศบาล ไว้ชั่วคราว

เทศบาลนครปากเกร็ด

มีนาคม ๒๕๖๘



บันทึกข้อความ

ส่วนราชการ สำนักช่าง ส่วนควบคุมการก่อสร้าง โทร.๘๑๗

ที่ ๑๓๐๓ /๒๕๖๘

วันที่ ๑๑ มีนาคม ๒๕๖๘

เรื่อง ขอรับความเห็นชอบการจัดทำแบบรูปรายการงานก่อสร้างและร่างรายละเอียดขอบเขตของงาน (Terms of Reference:TOR) โครงการก่อสร้างถนน คสล. และวางท่อระบายน้ำ บริเวณหมู่บ้านลานทอง ซอย ๒๗/๑ (บริเวณชมรมผู้สูงอายุ)

เรียน นายกเทศมนตรี ปลัดเทศบาล ผู้อำนวยการสำนักช่าง ผู้อำนวยการส่วนควบคุมการก่อสร้าง

ตามคำสั่งเทศบาลนครปากเกร็ด ที่ ๓๑๐/๒๕๖๘ ลงวันที่ ๒๗ กุมภาพันธ์ ๒๕๖๘ เรื่อง แต่งตั้งคณะกรรมการจัดทำแบบรูปรายการงานก่อสร้างและร่างรายละเอียดขอบเขตของงาน (Terms of Reference:TOR) โครงการก่อสร้างถนน คสล. และวางท่อระบายน้ำ บริเวณหมู่บ้านลานทอง ซอย ๒๗/๑ (บริเวณชมรมผู้สูงอายุ) โดยให้ดำเนินการจัดทำแบบรูปรายการงานก่อสร้างและรายละเอียดขอบเขตของงาน (Terms of Reference:TOR) โครงการดังกล่าวให้มีประสิทธิภาพและเกิดประโยชน์สูงสุดแก่ทางราชการ นั้น

คณะกรรมการดำเนินการจัดทำแบบรูปรายการงานก่อสร้างและรายละเอียดขอบเขตของงาน (Terms of Reference:TOR) โครงการดังกล่าว เรียบร้อยแล้ว จึงขอรับความเห็นชอบดำเนินการจัดทำแบบรูปรายการงานก่อสร้างและรายละเอียดขอบเขตของงาน (Terms of Reference:TOR) โครงการดังกล่าว เพื่อใช้ประกอบและเป็นข้อกำหนดในการดำเนินการจัดซื้อจัดจ้างตามระเบียบ ฯ ต่อไป

จึงเรียนมาเพื่อโปรดพิจารณาอนุมัติ

(ลงชื่อ)  ประธานกรรมการ
(นายเจน จำลองราช)

หัวหน้าฝ่ายวิศวกรรมโยธา

(ลงชื่อ)  กรรมการ
(นายวัชรกรณ์ สมศักดิ์)

นักจัดการงานช่างชำนาญการ

(ลงชื่อ)  กรรมการ/เลขานุการ
(นางเบญจมาศ วงษ์คำ)

เจ้าพนักงานธุรการชำนาญงาน

เห็นชอบ

(นายเจนจำลองราช) นายกเทศมนตรี
นายกเทศมนตรีนครปากเกร็ด

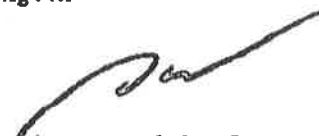
(นายวิศิษฐ์ ชัยรุ่งเรือง) ผู้อำนวยการส่วนควบคุมการก่อสร้าง

(นางปริญา เชาวร์อรุณ) รองปลัดเทศบาล รักษาการนายกเทศมนตรีนครปากเกร็ด

(นายอนุสรณ์ ทรัพย์) ผู้อำนวยการสำนักช่าง รักษาการนายกเทศมนตรีนครปากเกร็ด

(นายอนุสรณ์ ทรัพย์) ผู้อำนวยการสำนักช่าง

ขอบเขตงาน (Terms of Reference : TOR)
โครงการก่อสร้างถนน คสล. และวางท่อระบายน้ำ
บริเวณหมู่บ้านลานทอง ซอย ๒๗/๑ (บริเวณชมรมผู้สูงอายุ)

๑. ความเป็นมา

เนื่องด้วยเทศบาลนครปากเกร็ด ได้รับการร้องขอจากประชาชนที่พักอาศัย ภายในบริเวณหมู่บ้านลานทอง ตั้งอยู่ตำบลบางพูด อำเภอปากเกร็ด จังหวัดนนทบุรี ว่าถนนบริเวณซอย ๒๗/๑ (บริเวณชมรมผู้สูงอายุ) ผิวถนนเดิมเป็นถนนลาดยางแอสฟัลท์ติกคอนกรีตและหินคลุก ได้รับความเสียหายชำรุด ชรุขระ มีสภาพเป็นหลุมเป็นบ่อ ซึ่งอาจทำให้เกิดอุบัติเหตุเป็นอันตรายต่อชีวิตและทรัพย์สินของประชาชนที่สัญจรได้ ประกอบกับไม่มีท่อระบายน้ำ ดังนั้น จึงจำเป็นต้องได้รับการปรับปรุงถนนดังกล่าว เพื่อเป็นการป้องกันการเกิดอุบัติเหตุและบรรเทาปัญหาความเดือดร้อนให้กับประชาชน และทำให้มีคุณภาพชีวิตดีขึ้น ประกอบกับการเดินทางสัญจรของประชาชนเป็นไปอย่างสะดวกและปลอดภัย รวมทั้งแก้ไขปัญหาน้ำท่วมขังและเพิ่มประสิทธิภาพการระบายน้ำในชุมชน เทศบาลนครปากเกร็ด จึงได้นำมาเข้าแผนพัฒนาเทศบาล เพื่อบรรเทาความเดือดร้อนให้กับประชาชน ดังนั้น จึงเกิดเป็นโครงการก่อสร้างถนน คสล.และวางท่อระบายน้ำ บริเวณหมู่บ้านลานทอง ซอย ๒๗/๑ (บริเวณชมรมผู้สูงอายุ)

เทศบาลนครปากเกร็ด ได้รับอนุมัติงบประมาณรายจ่ายประจำปีงบประมาณ พ.ศ.๒๕๖๘ แผนงานอุตสาหกรรมและการโยธา งานก่อสร้าง หมวดค่าที่ดินและสิ่งก่อสร้าง ประเภทค่าก่อสร้างสิ่งสาธารณูปการ โครงการก่อสร้างถนน คสล.และวางท่อระบายน้ำ บริเวณหมู่บ้านลานทอง ซอย ๒๗/๑ (บริเวณชมรมผู้สูงอายุ) โดยมีวงเงินงบประมาณ ๖,๘๐๐,๐๐๐.๐๐ บาท (หกล้านแปดแสนบาทถ้วน) เพื่อจ่ายเป็นค่าก่อสร้างถนน คสล. และวางท่อระบายน้ำ บริเวณหมู่บ้านลานทอง ซอย ๒๗/๑ (บริเวณชมรมผู้สูงอายุ) กว้างประมาณ ๓.๐๐-๔.๐๐ ม. ยาวประมาณ ๔๒๐.๐๐ ม. หนา ๐.๑๕ ม. พื้นที่ประมาณ ๑,๖๐๕.๐๐ ตร.ม. (ไม่รวมพื้นที่บ่อพัก คสล.) วางท่อระบายน้ำ คสล. เส้นผ่าศูนย์กลาง ๐.๖๐ ม. และก่อสร้างรางวี คสล. กว้าง ๐.๕๐ ม. ทั้งสองฝั่ง ตามประมาณการงานก่อสร้าง และตามแบบแปลนที่เทศบาลนครปากเกร็ดกำหนดตามแผนพัฒนาท้องถิ่น (พ.ศ.๒๕๖๖-๒๕๗๐) เพิ่มเติม ครั้งที่ ๑/๒๕๖๗ หน้า ๗๘ ลำดับที่ ๖

๒. วัตถุประสงค์

๒.๑ เพื่ออำนวยความสะดวกในการคมนาคมสำหรับประชาชนภายในเขตพื้นที่รับผิดชอบของเทศบาล

๒.๒ เพื่อแก้ไขปัญหาคความเดือดร้อนของประชาชนในการใช้เส้นทางสัญจร

๒.๓ เพื่อพัฒนาด้านโครงสร้างพื้นฐานและลดอุบัติเหตุทางถนน

๒.๔ เพื่อระบายน้ำให้มีประสิทธิภาพมากยิ่งขึ้นและป้องกันน้ำท่วมในชุมชน

๓. คุณสมบัติของผู้ยื่นข้อเสนอ

๓.๑ มีความสามารถตามกฎหมาย



๓.๒ ไม่เป็นบุคคลล้มละลาย

๓.๓ ไม่อยู่ระหว่างเลิกกิจการ

๓.๔ ไม่เป็นบุคคลซึ่งอยู่ระหว่างถูกระงับการยื่นข้อเสนอหรือทำสัญญากับหน่วยงานของรัฐไว้

ชั่วคราวเนื่องจากเป็นผู้ที่ไม่ผ่านเกณฑ์การประเมินผลการปฏิบัติงานของผู้ประกอบการตามระเบียบที่รัฐมนตรีว่าการกระทรวงการคลังกำหนดตามที่ประกาศเผยแพร่ในระบบเครือข่ายสารสนเทศของกรมบัญชีกลาง

๓.๕ ไม่เป็นบุคคลซึ่งถูกระงับชื่อไว้ในบัญชีรายชื่อผู้ทำงานและได้แจ้งเวียนชื่อให้เป็นผู้ทำงานของหน่วยงานของรัฐในระบบเครือข่ายสารสนเทศของกรมบัญชีกลาง ซึ่งรวมถึงนิติบุคคลที่ผู้ทำงานเป็นหุ้นส่วนผู้จัดการ กรรมการผู้จัดการ ผู้บริหาร ผู้มีอำนาจในการดำเนินงานในกิจการของนิติบุคคลนั้นด้วย

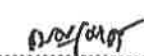
๑.  ประธานา
๒.  กรรมการ
๓.  กรรมการ/เลขานุการ

๓.๖ มีคุณสมบัติและไม่มีลักษณะต้องห้ามตามที่คณะกรรมการนโยบายการจัดซื้อจัดจ้างและการบริหารพัสดุภาครัฐกำหนดในราชกิจจานุเบกษา

๓.๗ เป็นนิติบุคคลผู้มีอาชีพรับจ้างงานที่ประกวดราคาอิเล็กทรอนิกส์ดังกล่าว

๓.๘ ไม่เป็นผู้มีผลประโยชน์ร่วมกันกับผู้ยื่นข้อเสนอรายอื่นที่เข้ายื่นข้อเสนอให้แก่เทศบาลนครปากเกร็ด ณ วันประกาศประกวดราคาอิเล็กทรอนิกส์ หรือไม่เป็นผู้กระทำการอันเป็นการขัดขวางการแข่งขันราคาอย่างเป็นธรรม ในการประกวดราคาอิเล็กทรอนิกส์ครั้งนี้

๓.๙ ไม่เป็นผู้ได้รับเอกสิทธิ์หรือความคุ้มกัน ซึ่งอาจปฏิเสธไม่ยอมขึ้นศาลไทย เว้นแต่รัฐบาลของผู้ยื่นข้อเสนอได้มีคำสั่งให้สละเอกสิทธิ์และความคุ้มกันเช่นนั้น

๓.๑๐ เป็นผู้ยื่นข้อเสนอที่ขึ้นทะเบียนผู้ประกอบการงานก่อสร้าง สว.ขวงวนก่อสร้างทางไม่น้อยกว่าชั้น ๒ ประเภทหลักเกณฑ์ทั่วไป ไว้กับกรมบัญชีกลาง

โดยกำหนดสัดส่วนของราคางานก่อสร้าง จำนวนเงิน ๖,๕๐๐,๐๐๐.๐๐ บาท (หกล้านบาทถ้วน) และสัดส่วน ๓๐๐% ของราคางานก่อสร้าง

๓.๑๑ ผู้ยื่นข้อเสนอต้องมีผลงานก่อสร้างประเภทเดียวกันกับงานที่ประกวดราคาจ้างก่อสร้างและต้องเป็นงานของผู้รับจ้างในสัญญาเดียว จำนวนเงิน ๓,๕๐๐,๐๐๐.๐๐ บาท (สามล้านบาทถ้วน) และเป็นผลงานที่เป็นคู่สัญญาโดยตรงกับหน่วยงานของรัฐ หรือหน่วยงานเอกชนที่เทศบาลนครปากเกร็ดเชื่อถือ

๓.๑๒ กิจการร่วมค้าที่ยื่นข้อเสนอในรูปแบบของ "กิจการร่วมค้า" ต้องมีคุณสมบัติ ดังนี้ กรณีที่ข้อตกลงระหว่างผู้เข้าร่วมค้ากำหนดให้ผู้เข้าร่วมค้ารายใดรายหนึ่งเป็นผู้เข้าร่วมค้าหลัก ข้อตกลงระหว่างผู้เข้าร่วมค้าจะต้องมีการกำหนดสัดส่วนหน้าที่และความรับผิดชอบในปริมาณงาน สิ่งของหรือมูลค่าตามสัญญาของผู้เข้าร่วมค้าหลักมากกว่าผู้เข้าร่วมค้ารายอื่นทุกราย

กรณีที่ข้อตกลงระหว่างผู้เข้าร่วมค้ากำหนดให้ผู้เข้าร่วมค้ารายใดรายหนึ่งเป็นผู้เข้าร่วมค้าหลัก กิจการร่วมค่านั้นต้องใช้ผลงานของผู้เข้าร่วมค้าหลักรายเดียวเป็นผลงานของกิจการร่วมค้าที่ยื่นข้อเสนอ

สำหรับข้อตกลงระหว่างผู้เข้าร่วมค้าที่ไม่ได้กำหนดให้ผู้เข้าร่วมค้ารายใดเป็นผู้เข้าร่วมค้าหลัก ผู้เข้าร่วมค้าทุกรายจะต้องมีคุณสมบัติครบถ้วนตามเงื่อนไขที่กำหนดไว้ในเอกสารเชิญชวน

กรณีที่ข้อตกลงระหว่างผู้เข้าร่วมค้ากำหนดให้มีการมอบหมายผู้เข้าร่วมค้ารายใดรายหนึ่งเป็นผู้ยื่นข้อเสนอ ในนามกิจการร่วมค้า การยื่นข้อเสนอดังกล่าวต้องมีหนังสือมอบอำนาจ

สำหรับข้อตกลงระหว่างผู้เข้าร่วมค้าที่ไม่ได้กำหนดให้ผู้เข้าร่วมค้ารายใดเป็นผู้ยื่นข้อเสนอ ผู้เข้าร่วมค้าทุกรายจะต้องลงลายมือชื่อในหนังสือมอบอำนาจให้ผู้เข้าร่วมค้ารายใดรายหนึ่งเป็นผู้ยื่นข้อเสนอ ในนามกิจการร่วมค้า

๓.๑๓ ผู้ยื่นข้อเสนอต้องลงทะเบียนในระบบจัดซื้อจัดจ้างภาครัฐด้วยอิเล็กทรอนิกส์ (Electronic Government Procurement : e - GP) ของกรมบัญชีกลาง

๓.๑๔ ผู้ยื่นเสนอต้องมีมูลค่าสุทธิของกิจการ ดังนี้

(๑) กรณีผู้ยื่นข้อเสนอเป็นนิติบุคคลที่จัดตั้งขึ้นตามกฎหมายไทย หรือเป็นนิติบุคคลที่จัดตั้งขึ้นตามกฎหมายของต่างประเทศซึ่งได้จดทะเบียนเกินกว่า ๑ ปี ต้องมีมูลค่าสุทธิของกิจการ จากผลต่างระหว่างสินทรัพย์สุทธิหักด้วยหนี้สินสุทธิ ที่ปรากฏในงบแสดงฐานะการเงินที่มีการตรวจรับรองแล้ว ซึ่งจะต้องแสดงค่าเป็นบวก ๑ ปีสุดท้ายก่อนวันยื่นข้อเสนอ

๑.  ประธานฯ

๒.  กรรมการ

๓.  กรรมการ/เลขานุการ

(๒) กรณีผู้ยื่นข้อเสนอเป็นนิติบุคคลที่จัดตั้งขึ้นตามกฎหมายไทยซึ่งยังไม่มีกิจการรายงานงบแสดงฐานะการเงินกับกรมพัฒนาธุรกิจการค้า ให้พิจารณาการกำหนดมูลค่าของทุนจดทะเบียน โดยผู้ยื่นข้อเสนอจะต้องมีทุนจดทะเบียนที่เรียกชำระมูลค่าหุ้นแล้ว ณ วันที่ยื่นข้อเสนอ ไม่ต่ำกว่า ๑ ล้านบาท หรือเป็นนิติบุคคลที่จัดตั้งขึ้นตามกฎหมายของต่างประเทศซึ่งยังไม่มีรายงานงบแสดงฐานะการเงิน ให้พิจารณาการกำหนดมูลค่าของทุนจดทะเบียน โดยผู้ยื่นข้อเสนอจะต้องมีทุนจดทะเบียนที่เรียกชำระมูลค่าหุ้นแล้ว ณ วันที่ยื่นข้อเสนอ คือ มูลค่าการจัดซื้อจัดจ้างเกิน ๖๐ ล้านบาท แต่ไม่เกิน ๑๕๐ ล้านบาท ต้องมีทุนจดทะเบียนไม่ต่ำกว่า ๒๐ ล้านบาท

(๓) สำหรับการจัดซื้อจัดจ้างครั้งหนึ่งที่มีวงเงินเกิน ๕๐๐,๐๐๐ บาท ขึ้นไป กรณีผู้ยื่นข้อเสนอเป็นบุคคลธรรมดาที่ถือสัญชาติไทย หรือบุคคลธรรมดาที่มีได้ถือสัญชาติไทย โดยพิจารณาจากหนังสือรับรองบัญชีเงินฝากไม่เกิน ๙๐ วันก่อนวันยื่นข้อเสนอ โดยต้องมีเงินฝากคงเหลือในบัญชีธนาคารเป็นมูลค่า ๑ ใน ๔ ของมูลค่างบประมาณของโครงการหรือรายการที่ยื่นข้อเสนอในแต่ละครั้ง และหากเป็นผู้ชนะการจัดซื้อจัดจ้างหรือเป็นผู้ได้รับการคัดเลือกจะต้องแสดงหนังสือรับรองบัญชีเงินฝากที่มีมูลค่าดังกล่าวอีกครั้งหนึ่งในวันลงนามในสัญญา

(๔) กรณีที่ผู้ยื่นข้อเสนอไม่มีมูลค่าสุทธิของกิจการหรือทุนจดทะเบียน หรือมีแต่ไม่เพียงพอที่จะเข้ายื่นข้อเสนอ ผู้ยื่นข้อเสนอสามารถขอวงเงินสินเชื่อ โดยต้องมีวงเงินสินเชื่อ ๑ ใน ๔ ของมูลค่างบประมาณของโครงการหรือรายการที่ยื่นข้อเสนอในแต่ละครั้ง (สินเชื่อที่ธนาคารภายในประเทศ หรือบริษัทเงินทุนหรือบริษัทเงินทุนหลักทรัพย์ที่ได้รับอนุญาตให้ประกอบกิจการเงินทุนเพื่อการพาณิชย์ และประกอบธุรกิจค้าประกันตามประกาศของธนาคารแห่งประเทศไทย ตามรายชื่อบริษัทเงินทุนที่ธนาคารแห่งประเทศไทยแจ้งเวียนให้ทราบ หรือเป็นสินเชื่อที่ธนาคารต่างประเทศหรือบริษัทเงินทุนหรือบริษัทเงินทุนหลักทรัพย์ที่ได้รับอนุญาตให้ประกอบกิจการเงินทุนเพื่อการพาณิชย์และประกอบธุรกิจค้าประกันตามประกาศของธนาคารกลางต่างประเทศนั้น ตามรายชื่อบริษัทเงินทุนที่ธนาคารต่างประเทศนั้นแจ้งเวียนให้ทราบ โดยพิจารณาจากยอดเงินรวมของวงเงินสินเชื่อที่สำนักงานใหญ่รับรองหรือที่สำนักงานสาขารับรอง (กรณีได้รับมอบอำนาจจากสำนักงานใหญ่) ซึ่งออกให้แก่ผู้ยื่นข้อเสนอ นับถึงวันยื่นข้อเสนอไม่เกิน ๙๐ วัน

หมายเหตุ นิติบุคคลที่จัดตั้งขึ้นตามกฎหมายของต่างประเทศและบุคคลธรรมดา ที่มีได้ถือสัญชาติไทย เอกสารที่ใช้ในการยื่นข้อเสนอจะต้องผ่านการรับรองตามระเบียบกระทรวงการต่างประเทศ ว่าด้วยการรับรองเอกสาร พ.ศ.๒๕๓๙ และที่แก้ไขเพิ่มเติม กำหนด

(๕) กรณีตาม (๑)-(๔) ยกเว้นสำหรับกรณีดังต่อไปนี้

(๕.๑) กรณีที่ผู้ยื่นข้อเสนอเป็นหน่วยงานของรัฐ

(๕.๒) นิติบุคคลที่จัดตั้งขึ้นตามกฎหมายไทยที่อยู่ระหว่างการฟื้นฟูกิจการตาม

พระราชบัญญัติล้มละลาย (ฉบับที่ ๑๐) พ.ศ.๒๕๖๑

๔. รายละเอียดคุณลักษณะเฉพาะของพัสดุที่จะดำเนินการจัดซื้อหรือขอบเขตของงานที่จะดำเนินการจัดจ้าง หรือแบบรูปารายงานก่อสร้างที่จะดำเนินการจ้างก่อสร้าง (แล้วแต่กรณี) และเอกสารแนบท้ายอื่น ๆ

โดยจะดำเนินการค้าก่อสร้างถนน คสล. และวางท่อระบายน้ำ บริเวณหมู่บ้านลานทองชอย ๒๗/๑ (บริเวณชมรมผู้สูงอายุ) กว้างประมาณ ๓.๐๐-๔.๐๐ ม. ยาวประมาณ ๔๒๐.๐๐ ม. หนา ๐.๑๕ ม. พื้นที่ประมาณ ๑,๖๐๕.๐๐ ตร.ม. (ไม่รวมพื้นที่บ่อพัก คสล.) วางท่อระบายน้ำ คสล. เส้นผ่าศูนย์กลาง ๐.๖๐ ม. และก่อสร้างรางวี คสล. กว้าง ๐.๕๐ ม. ทั้งสองฝั่ง ตามประมาณการงานก่อสร้าง และตามแบบแปลนที่เทศบาลนครปากเกร็ดกำหนด ตามทะเบียนแบบเลขที่ กส.๑๒/๒๕๖๘ ลงวันที่ ๑๘ มิถุนายน ๒๕๖๗

๑.....ประธานฯ ๒.....กรรมการ ๓.....กรรมการ/เลขานุการ

๕. กำหนดเวลาส่งมอบพัสดุ

ระยะเวลาส่งมอบพัสดุ ๒๕๐ วัน

๖. หลักเกณฑ์ในการพิจารณาคัดเลือกข้อเสนอ

การพิจารณาผลการยื่นข้อเสนอประกวดราคาอิเล็กทรอนิกส์ครั้งนี้ เทศบาลนครปากเกร็ด จะพิจารณาจากตัดสินโดยใช้หลักเกณฑ์ ราคา

๗. วงเงินงบประมาณ/วงเงินที่รับจัดสรร

งบประมาณ จำนวน ๖,๘๐๐,๐๐๐.๐๐บาท (หกล้านแปดแสนบาทถ้วน)

๘. งวดงานและการจ่ายเงิน

โดยขอกำหนดงานแล้วเสร็จ ๒๕๐ วัน และแบ่งงวดงานเป็น ๖ งวด ดังนี้

งวดที่ ๑ กำหนดจ่ายเป็นจำนวนเงินร้อยละสิบ (๑๐) ของค่าก่อสร้างทั้งหมด เมื่อผู้รับจ้างได้ปฏิบัติงานก่อสร้างวางท่อระบายน้ำ คสล. ขนาด ๗ ๐.๖๐ เมตร พร้อมบ่อพักน้ำ คสล. (ไม่รวมฝาบ่อพัก) ความยาวประมาณ ๒๑๐.๐๐ เมตร ตามแบบรูปและรายการของเทศบาล ให้แล้วเสร็จภายใน ๕๐ วัน นับถัดจากวันที่ลงนามในสัญญา

งวดที่ ๒ กำหนดจ่ายเป็นจำนวนเงินร้อยละสิบ (๑๐) ของค่าก่อสร้างทั้งหมด เมื่อผู้รับจ้างได้ปฏิบัติงานก่อสร้างวางท่อระบายน้ำ คสล. ขนาด ๗ ๐.๖๐ เมตร พร้อมบ่อพักน้ำ คสล. (ไม่รวมฝาบ่อพัก) ความยาวประมาณ ๔๒๐.๐๐ เมตร (ต่อจากงวด ๑) งานติดตั้งฝาเหล็กหล่อเหนียว จำนวนรวม ๔๙ ฝา ตามแบบรูปและรายการของเทศบาล ให้แล้วเสร็จภายใน ๙๐ วัน นับถัดจากวันที่ลงนามในสัญญา

งวดที่ ๓ กำหนดจ่ายเป็นจำนวนเงินร้อยละสิบ (๑๐) ของค่าก่อสร้างทั้งหมด เมื่อผู้รับจ้างได้ปฏิบัติงานก่อสร้างวางท่อระบายน้ำ คสล. ขนาด ๗ ๐.๖๐ เมตร พร้อมบ่อพักน้ำ คสล. (ไม่รวมฝาบ่อพัก) ความยาวประมาณ ๖๓๐.๐๐ เมตร (ต่อจากงวด ๒) ตามแบบรูปและรายการของเทศบาล ให้แล้วเสร็จภายใน ๑๒๐ วัน นับถัดจากวันที่ลงนามในสัญญา

งวดที่ ๔ กำหนดจ่ายเป็นจำนวนเงินร้อยละสิบ (๑๐) ของค่าก่อสร้างทั้งหมด เมื่อผู้รับจ้างได้ปฏิบัติงานก่อสร้างวางท่อระบายน้ำ คสล. ขนาด ๗ ๐.๖๐ เมตร พร้อมบ่อพักน้ำ คสล. (ไม่รวมฝาบ่อพัก) ความยาวรวมประมาณ ๘๔๐.๐๐ เมตร แล้วเสร็จ งานติดตั้งฝาเหล็กหล่อเหนียว จำนวนรวม ๙๘ ฝา แล้วเสร็จ ตามแบบรูปและรายการของเทศบาล ให้แล้วเสร็จภายใน ๑๖๐ วัน นับถัดจากวันที่ลงนามในสัญญา

งวดที่ ๕ กำหนดจ่ายเป็นจำนวนเงินร้อยละสิบ (๑๐) ของค่าก่อสร้างทั้งหมด เมื่อผู้รับจ้างได้ปฏิบัติงานงานก่อสร้างรางวี คสล. กว้าง ๐.๕๐ เมตร แล้วเสร็จ ตามแบบรูปและรายการของเทศบาล ให้แล้วเสร็จภายใน ๑๙๐ วัน นับถัดจากวันที่ลงนามในสัญญา

งวดสุดท้าย กำหนดจ่ายเป็นจำนวนเงินร้อยละสามสิบ (๓๐) ของค่าก่อสร้างทั้งหมด เมื่อผู้รับจ้างได้ปฏิบัติงานก่อสร้างคอนกรีตผิวจราจร คสล. กว้างประมาณ ๓.๐๐ - ๔.๐๐ เมตร ยาวประมาณ ๔๒๐.๐๐ เมตร หน้า ๐.๑๕ เมตร พื้นที่ประมาณ ๑,๖๐๕.๐๐ ตารางเมตร (ไม่รวมพื้นที่บ่อพัก คสล.) แล้วเสร็จ งานไฟ LED ๕๕ W. จำนวน ๑๓ ชุด แล้วเสร็จ และ งานป้ายเตือนไฟกระพริบโซลาเซลล์ขนาด ๐.๗๕ x ๑.๐๐ เมตร จำนวน ๓ ชุด แล้วเสร็จ ตามแบบรูปและรายการของเทศบาล รวมทั้งปฏิบัติงานอื่นๆ ทั้งหมดให้แล้วเสร็จเรียบร้อย ตามสัญญา รวมทั้งทำสถานที่ก่อสร้างให้สะอาด

..... ประธานฯ

..... กรรมการ

..... กรรมการ/เลขานุการ

๙. อัตราค่าปรับ

ค่าปรับตามสัญญาจ้างแบบท้ายเอกสารประกวดราคาอิเล็กทรอนิกส์นี้ หรือข้อตกลงจ้างเป็นหนังสือจะกำหนด ดังนี้

๙.๑ กรณีที่ผู้รับจ้างนำงานที่รับจ้างไปจ้างช่วงให้ผู้อื่นทำอีกทอดหนึ่งโดยไม่ได้รับอนุญาตจากเทศบาลนครปากเกร็ด จะกำหนดค่าปรับสำหรับการฝ่าฝืนดังกล่าวเป็นจำนวนร้อยละ ๑๐.๐๐ ของวงเงินของงานจ้างช่วงนั้น

๙.๒ กรณีที่ผู้รับจ้างปฏิบัติผิดสัญญาจ้างก่อสร้าง นอกเหนือจากข้อ ๙.๑ จะกำหนดค่าปรับเป็นรายวันเป็นจำนวนเงินตายตัวในอัตราร้อยละ ๐.๒๕ ของราคางานจ้าง

๑๐. การกำหนดระยะเวลารับประกันความชำรุดบกพร่อง (ถ้ามี)

ผู้ชนะการประกวดราคาอิเล็กทรอนิกส์ซึ่งได้ทำสัญญาจ้าง ตามแบบ ดังระบุในข้อ ๑.๓ หรือข้อตกลงจ้างเป็นหนังสือแล้วแต่กรณี จะต้องรับประกันความชำรุดบกพร่องของงานจ้างที่เกิดขึ้นภายในระยะเวลาไม่น้อยกว่า ๒ ปี นับถัดจากวันที่เทศบาลนครปากเกร็ดได้รับมอบงาน โดยต้องรับผิดชอบซ่อมแซมแก้ไขให้ใช้งานได้ติดตั้งเดิมภายใน ๑๕ วัน นับถัดจากวันที่ได้รับแจ้งความชำรุดบกพร่อง

๑๑. มาตรฐานฝีมือช่าง

ประกาศนียบัตรวิชาชีพชั้นสูง (ปวส.) สาขาช่างก่อสร้าง หรือช่างโยธา หรือช่างสำรวจ

๑๒. สูตรการปรับราคา

ตามประมวลมติคณะรัฐมนตรีกำหนดเงื่อนไข หลักเกณฑ์ ประเภทงานก่อสร้าง สูตรและวิธีการคำนวณที่ใช้กับสัญญาแบบปรับราคาได้ (ค่า K) ในการพิจารณาเพิ่มหรือลดราคาค่างานก่อสร้างให้คำนวณตามสูตรดังนี้

$$P = (Po) \times (K)$$

กำหนดให้

$$P = \text{ราคาค่างานต่อหน่วยหรือราคาค่างานเป็นงวดที่จะต้องจ่ายให้ผู้รับจ้าง}$$

$$Po = \text{ราคาค่างานต่อหน่วยที่ผู้รับจ้างประมูลได้ หรือราคาค่างานเป็นงวดซึ่งระบุไว้ในสัญญาแล้วแต่กรณี}$$

$$K = \text{ESCALATION FACTOR ที่หักด้วย 4 \% เมื่อต้องเพิ่มค่างานหรือบวกเพิ่ม 4 \% เมื่อต้องเรียกค่างานคืน}$$

ESCALATION FACTOR K หาได้จากสูตร ซึ่งแบ่งตามประเภทและลักษณะงานดังนี้

$$K 1 = 0.25 + 0.15 \text{ It/Io} + 0.10 \text{ Ct/Co} + 0.40 \text{ Mt/Mo} + 0.10 \text{ St/So}$$

(งานอาคาร)

$$K 2.1 = 0.30 + 0.10 \text{ It/Io} + 0.40 \text{ Et/Eo} + 0.20 \text{ Ft/Fo}$$

(งานดิน)

$$K 3.1 = 0.30 + 0.40 \text{ At/Ao} + 0.20 \text{ Et/Eo} + 0.10 \text{ Ft/Fo}$$

(งานผิวทาง PRIME COAT , TACK COAT , SEAL COAT)

$$K 3.3 = 0.30 + 0.10 \text{ Mt/Mo} + 0.40 \text{ At/Ao} + 0.10 \text{ Et/Eo} + 0.10 \text{ Ft/Fo}$$

(งานผิวถนน Asphaltic Concrete , Penetration Macadam)

.....ประธานฯ

.....กรรมการ

.....กรรมการ/เลขานุการ

- K 3.4 = $0.30 + 0.10 \text{ It/lo} + 0.35 \text{ Ct/Co} + 0.10 \text{ Mt/Mo} + 0.15 \text{ St/So}$
(งานฝีมือคนคอนกรีตเสริมเหล็ก)
- K 3.5 = $0.35 + 0.20 \text{ It/lo} + 0.15 \text{ Ct/Co} + 0.15 \text{ Mt/Mo} + 0.15 \text{ St/So}$
(งานท่อระบายน้ำคอนกรีตเสริมเหล็กและงานบ่อพัก)
- K 3.6 = $0.30 + 0.10 \text{ It/lo} + 0.15 \text{ Ct/Co} + 0.20 \text{ Mt/Mo} + 0.25 \text{ St/So}$
(งานโครงสร้างคอนกรีตเสริมเหล็กและงานเชื่อมกันตลิ่ง)
- K 5.2.3 = $0.50 + 0.10 \text{ It/lo} + 0.10 \text{ Mt/Mo} + 0.30 \text{ PEt/PEo}$
(งานท่อระบายน้ำ HYDENSITY POLYETHYLENE กรณีที่ผู้รับจ้างเป็นผู้จัดหาท่อ)

เงื่อนไขเพิ่มเติม

ตามกฎกระทรวงกำหนดพัสดุและวิธีการจัดซื้อจัดจ้างพัสดุที่รัฐต้องการส่งเสริมหรือสนับสนุน (ฉบับที่ ๒) พ.ศ. ๒๕๖๓ และหนังสือคณะกรรมการวินิจฉัยปัญหาการจัดซื้อจัดจ้างและการบริหารพัสดุภาครัฐ ด่วนที่สุด ที่ กค ๐๔๐๕.๒/ว ๗๘ ลงวันที่ ๓๑ มกราคม ๒๕๖๕

๑. หากผู้ยื่นข้อเสนอที่เป็นผู้ประกอบการวิสาหกิจขนาดกลางและขนาดย่อมให้แสดงสำเนาใบขึ้นทะเบียนผู้ประกอบการวิสาหกิจขนาดกลางและขนาดย่อม (SMEs)

๒. ผู้ยื่นข้อเสนอจะต้องใช้พัสดุประเภทวัสดุหรือครุภัณฑ์ที่จะใช้ในงานก่อสร้างเป็นพัสดุที่ผลิตภายในประเทศ โดยต้องใช้ไม่น้อยกว่าร้อยละ ๖๐ ของมูลค่าพัสดุที่จะใช้ในงานก่อสร้างทั้งหมดตามสัญญา

๓. ผู้ยื่นข้อเสนอ ที่เป็นผู้ชนะการเสนอราคาต้องจัดทำแผนการใช้พัสดุที่ผลิตภายในประเทศและแผนการใช้เหล็กที่ผลิตภายในประเทศ โดยยื่นให้หน่วยงานของรัฐภายใน ๖๐ วัน นับถัดจากวันลงนามในสัญญา” ทั้งนี้ โดยให้แนบตารางภาคผนวก ๑ และภาคผนวก ๒ ไปด้วย เว้นแต่กรณีที่ระยะเวลาดำเนินการตามสัญญาไม่เกิน ๖๐ วัน

๔. หากผู้ยื่นข้อเสนอไม่สามารถดำเนินการตามแผนการใช้พัสดุที่ผลิตภายในประเทศไทย ให้สามารถเปลี่ยนแปลงแก้ไขแผนได้ และต้องรายงานการเปลี่ยนแปลงแผนต่อหน่วยงานรัฐ แต่ต้องก่อนการส่งมอบงานในแต่ละงวด

.....ประธานฯ

.....กรรมการ/เลขานุการ

ตารางการจัดทำแผนการใช้วัสดุที่ผลิตภายในประเทศ
 โครงการก่อสร้างถนน คสล.และวางท่อระบายน้ำ บริเวณหมู่บ้านลานทอง ซอย ๒๗/๑
 (บริเวณชมรมผู้สูงอายุ)



รายการวัสดุหรือครุภัณฑ์ที่ใช้ในโครงการ

แผนการใช้วัสดุที่ผลิตภายในประเทศ

ลำดับ	รายการ	หน่วย	ปริมาณ	ราคาต่อหน่วย (บาท)	เป็นเงิน (รวม)	วัสดุ ในประเทศ	วัสดุ ต่างประเทศ
๑							
๒							
๓							
๔							
๕							
รวม					xxx	xxx	xxx
อัตรา (ร้อยละ)					๑๐๐	๗๐	๓๐

ลงชื่อ.....(คู่สัญญาฝ่ายผู้รับจ้าง)

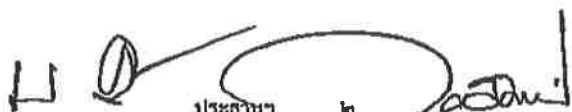
()

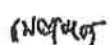

๑.  ประธานา
 ๒.  กรรมการ
 ๓.  กรรมการ/เลขานุการ

ตารางการจัดทำแผนการใช้เหล็กที่ผลิตภายในประเทศ
 โครงการก่อสร้างถนน คสล.และวางท่อระบายน้ำ บริเวณหมู่บ้านลานทอง ซอย ๒๗/๑
 (บริเวณชมรมผู้สูงอายุ)

รายการวัสดุหรือครุภัณฑ์ที่ใช้ในโครงการ
 แผนการใช้เหล็กที่ผลิตภายในประเทศ
 ปริมาณเหล็กทั้งโครงการ xxx (ตัน)

ลำดับ	รายการ	หน่วย	ปริมาณ	เหล็ก ในประเทศ	เหล็ก ต่างประเทศ
๑	เหล็กเส้น	ตัน			
๒	เหล็กข้ออ	ตัน			
๓	เหล็กเส้นกลม	ตัน			
๔					
๕					
รวม			xxx	xxx	xxx
อัตรา (ร้อยละ)			๑๐๐	๙๐	๑๐

ลงชื่อ.....(คู่สัญญาฝ่ายผู้รับจ้าง)
 ()

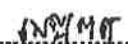
๑.  ประธานฯ
 ๒.  กรรมการ
 ๓.  กรรมการ/เลขานุการ

ตารางแสดงวงเงินงบประมาณที่ได้รับจัดสรรและราคากลางในงานจ้างก่อสร้าง

1. ชื่อโครงการ

ประกวดราคาจ้างก่อสร้างโครงการก่อสร้างถนน คสล. และวางท่อระบายน้ำ บริเวณหมู่บ้านลานทอง ซอย ๒๗/๑
(บริเวณชมรมผู้สูงอายุ) ด้วยวิธีประกวดราคาอิเล็กทรอนิกส์ (e-bidding) / โครงการก่อสร้างถนน คสล. และวางท่อระบายน้ำ

2. บริเวณหมู่บ้านลานทอง ซอย ๒๗/๑ (บริเวณชมรมผู้สูงอายุ)

หน่วยงานเจ้าของโครงการ เทศบาลนครปากเกร็ด / เทศบาลนครปากเกร็ด

3. วงเงินงบประมาณที่ได้รับจัดสรร

6,800,000.00

บาท

4. ลักษณะงาน

โดยสังเขป ก่อสร้างถนน คสล. และวางท่อระบายน้ำ บริเวณหมู่บ้านลานทอง ซอย 27/1 (บริเวณชมรมผู้สูงอายุ)

กว้างประมาณ 3.00 - 4.00 เมตร ยาวประมาณ 420.00 เมตร หนา 0.15 เมตร พื้นที่ประมาณ 1,605.00

ตารางเมตร (ไม่รวมพื้นที่บ่อพัก คสล.)วางท่อระบายน้ำ คสล. เส้นผ่านศูนย์กลาง 0.60 เมตร และก่อสร้างรางวี

คสล. กว้าง 0.50 ม. ทั้งสองฝั่ง ตามประมาณการงานก่อสร้างและตามแบบแปลนที่เทศบาลนครปากเกร็ดกำหนด

5. ราคากลางคำนวณ ณ วันที่

17 มี.ค. 2568

เป็นเงิน

6,792,511.85

บาท

6. บัญชีประมาณการราคากลาง

6.1 แบบสรุปราคากลางงานทางสะพานและท่อเหลี่ยม

7. รายชื่อคณะกรรมการกำหนดราคากลาง

7.1 เจน จำลองราช ประธานกรรมการกำหนดราคากลาง หัวหน้าฝ่ายวิศวกรรมโยธา

7.2 นายวัชรภรณ์ สมศักดิ์ กรรมการกำหนดราคากลาง นักจัดการงานช่างชำนาญการ

7.3 กัทรพงษ์ มั่นคง กรรมการกำหนดราคากลาง นายช่างโยธาชำนาญงาน

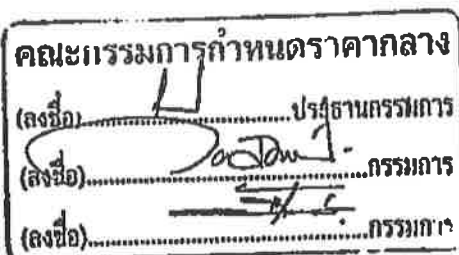

กัทรพงษ์ มั่นคง

20 มีนาคม 2568 09:16:26



สำนักช่างเทศบาลนครปากเกร็ด

โครงการ

ก่อสร้างถนน คสล.และวางท่อระบายน้ำ บริเวณหมู่บ้านลานทอง ซอย 27/1

(บริเวณชมรมผู้สูงอายุ)

สถานที่ตั้งโครงการ

บริเวณหมู่บ้านลานทอง ซอย 27/1

สารบัญแบบ	
แผ่นที่	รายการ
01	สารบัญแบบ, สารบัญสัญลักษณ์ประกอบแบบ
02	โครงการ, วัตถุประสงค์, ข้อกำหนดและเงื่อนไขในการก่อสร้าง
03	งานเหล็กเสริมคอนกรีต, ท่อระบายน้ำและบ่อพักคอนกรีตเสริมเหล็ก งานฝาบ่อพัก พร้อมกรอบฝาบ่อพัก
04	ข้อกำหนดเกี่ยวกับการใช้วัสดุก่อสร้างและครุภัณฑ์ตามสัญญาก่อสร้าง เพื่อส่งเสริมการใช้ สินค้า/ผลิตภัณฑ์ ที่ผลิตในไทย
05	ผังบริเวณก่อสร้างถนน, คลล. และวางท่อระบายน้ำ-แผนที่ตั้งเขป
06	แปลนก่อสร้างถนน, คลล. และวางท่อระบายน้ำ
07	แปลนก่อสร้างถนน, คลล. และวางท่อระบายน้ำ
08	แปลนถนน และ การวางบ่อพัก คลล.
09	แปลนการวางหลักตะแกรงและรอยต่อถนน คลล.
10	แบบขยายรูปตัด 1-2
11	แปลนการวางท่อระบายน้ำ-รูปตัดตามยาวการวางท่อระบายน้ำ
12	แบบขยายรูปตัดโครงสร้างบ่อพัก คล.ล.ล-แบบขยายการวางท่อระบายน้ำ คลล.
13	แบบขยายฝาบ่อพักเหล็กหล่อเหนียว 1-2 แบบขยายแปลนรางวิ-แบบขยายตราสัญลักษณ์เทศบาลฯ
14	แปลนการเชื่อมต่อในกรณีเชื่อมกับท่อระบายน้ำของเดิม
15	แปลนขยายบ่อพัก(หัวมุม), แบบขยายรูปตัดการเสริมเหล็กบ่อพัก(หัวมุม)
16	แปลนขยายช่องเปิดรับน้ำบ่อพัก(หัวมุม), แบบขยายรูปตัดการเชื่อมต่อ บ่อพัก(หัวมุม)
17	แบบขยายเหล็กขาตั้งรับเหล็กตะแกรง (ผิว คลล.หนา 0.15 ม.) แบบขยายแปลนแผ่นพื้นรองท่อ, แบบขยายรูปตัดไหล่ทาง คลล.หนา 0.10 ม. แบบขยายรูปตัดแผ่นพื้นรองท่อ, แบบขยายแปลนรางวิ คลล., ขยายตีค้ำรางวิ คลล.
18	แบบขยาย EXPANSION JOINT, แบบขยาย TRANSVERSE JOINT แบบขยาย CONSTRUCTION JOINT
19	แบบขยายฝาบ่อพักรางวิเหล็กหล่อเหนียว แบบขยายรูปตัด 1 บ่อพักระบายน้ำ คลล. พร้อม ฝาบ่อพักรางวิ แบบขยายรูปตัด 2 บ่อพักระบายน้ำ คลล. พร้อม ฝาบ่อพักรางวิ
20	รูปด้านหน้าป้ายเตือนไฟกระพริบโซล่าเซลล์, รูปด้านข้างป้ายเตือนไฟกระพริบโซล่าเซลล์ แบบติดตั้งป้ายเตือนไฟกระพริบโซล่าเซลล์
21	แบบขยายป้ายเตือนไฟกระพริบโซล่าเซลล์ แบบขยายฐานเสาป้ายเตือนไฟกระพริบโซล่าเซลล์
22	แบบป้ายโครงการ

สารบัญสัญลักษณ์ประกอบแบบ	
สัญลักษณ์	รายละเอียด
	เส้นแสดงระยะจากศูนย์กลางถึงศูนย์กลาง
	เส้นแสดงระยะจากศูนย์กลางถึงริม
	เส้นแสดงระยะจากริมถึงริม
	แสดงจุดขยายแบบ
	แสดงแนวรูปตัด
	แสดงทิศทางการระบายน้ำ
	แสดงบ่อพักคลล.(เดิม)
	แสดงบ่อพักคลล.พร้อมฝาบ่อพักเหล็กหล่อเหนียว
	แสดงบริเวณผิวถนน คลล.



กรุงเทพมหานคร
กรมโยธาธิการและผังเมือง

สำนักช่างเทศบาลนครปากเกร็ด

โครงการ
ก่อสร้างถนน, คอนกรีตวางท่อระบายน้ำ
บริเวณหมู่บ้านคาบทอง ซอย 27/1
(บริเวณธรรมราชอุทยา)

สถานที่ตั้งโครงการ
บริเวณหมู่บ้านคาบทอง ซอย 27/1

สำรวจ (นายทอง บันชู) (นายพงษ์พงษ์ พงษ์พรหม)

เขียนแบบ (นายอัครชัย แสงสว่าง)

หัวหน้างานจัดทำแบบ (นายวิฑริกร สมศักดิ์)

สถาปนิก (เอกแบบ) (นางสาวประภาพร นภะสินทร์)

วิศวกรโยธา (เอกแบบ) (นายอนุชา ฤกษ์สุภา)

หัวหน้างานวิศวกรรมโยธา (เอกแบบ) (นายประพนธ์ เข้มตันธินันท์)

หัวหน้าฝ่ายวิศวกรรมโยธา (ศร๖๖) (นายเจน จ่างจาง)

ผู้อำนวยการควบคุมการก่อสร้าง (ศร๖๖) (นายวิฑริก สิริรุ่งเรือง)

ผู้อำนวยการสำนักช่าง (เห็นชอบ) (นายเพชร ทวีพราย)

ปลัดเทศบาล (เห็นชอบ) (นายสุทธ บุนนิจิ์สุโข)

นายกเทศมนตรี (อนุมัติ) (นายวิฑริก บวรศักดิ์)

ทะเบียนแบบเลขที่ วัน / เดือน / ปี

กส 12/2568 18/06/87

แผ่นที่ รวม

01 22

โครงการ ก่อสร้างถนน คสล.และวางท่อระบายน้ำ บริเวณหมู่บ้านลานทอง ซอย 27/1 (บริเวณชมรมผู้สูงอายุ)

วัตถุประสงค์

เทศบาลนครปากเกร็ดมีความประสงค์ที่จะก่อสร้างถนนคอนกรีตเสริมเหล็ก และวางท่อระบายน้ำ บริเวณหมู่บ้านลานทอง ซอย 27/1 (บริเวณชมรมผู้สูงอายุ)

- 1) ถนนคอนกรีตเสริมเหล็ก กว้างประมาณ 3.00-4.00 เมตร ยาวประมาณ 420.00 เมตร หนา 0.15 เมตร พื้นที่ประมาณ 1,605.00 ตารางเมตร (ไม่รวมพื้นที่บ่อพัก คสล.)
- 2) ก่อสร้างวางท่อระบายน้ำคอนกรีตเสริมเหล็ก ขนาด คค. 0.80 ม. พร้อมบ่อพักคอนกรีตเสริมเหล็กทั้งล่องฝั่ง ความยาวประมาณ 840.00 เมตร
- 3) ก่อสร้างรางวิศวกรรมคอนกรีตเสริมเหล็ก กว้างประมาณ 0.50 ทั้งล่องฝั่ง
- 4) ก่อสร้างบ่อพักคอนกรีตเสริมเหล็ก ขนาด 0.90x0.90 เมตร จำนวน 74 บ่อ ทั้งล่องฝั่ง
- 5) ติดตั้งฝาบ่อพักเหล็กหล่อเหนียว 1 ขนาด ไม่น้อยกว่า 0.64x0.64 ม.จำนวน 74 ฝา
- 6) ก่อสร้างบ่อพักคอนกรีตเสริมเหล็ก ขนาด 1.00x1.00 ม.(บ่อหัวมุม) จำนวน 8 บ่อ
- 7) ติดตั้งฝาบ่อพักเหล็กหล่อเหนียว 2 ขนาด ไม่น้อยกว่า 0.64x0.64 ม.จำนวน 8 ฝา
- 8) ก่อสร้างบ่อพักคอนกรีตเสริมเหล็ก ขนาด 0.50x0.80 ม.จำนวน 16 บ่อ
- 9) ติดตั้งฝาบ่อพักเหล็กหล่อเหนียว ขนาดประมาณ 0.36x0.66 ม.จำนวน 16 ฝา
- 10) งานทางเข้าบ้าน คสล. หนา 0.15 เมตร พื้นที่ประมาณ 135.00 ตารางเมตร
- 11) รื้อโคมไฟถนนเดิม และติดตั้งโคมไฟถนน LED ขนาด 55 วัตต์ จำนวน 13 ชุด
- 12) ติดตั้งโคมสัญญาณจราจรแบบกรุปริบ (Solar cell) ขนาด 0.75x1.00 ม. จำนวน 3 ชุด
- 13) ก่อสร้างงานอื่นๆ ตามแบบรูป และรายการกำหนด

ข้อกำหนดและเงื่อนไขในการก่อสร้าง

- 1) การดูแลสถานที่ก่อสร้างเป็นภาระ/หน้าที่ความรับผิดชอบของผู้รับจ้าง ที่จะไปดูแลสถานที่ก่อสร้างด้วยตนเองและ/หรือดูแลสถานที่ หรือไม่ได้ โดยเทศบาลนครปากเกร็ดจะถือว่า ผู้รับจ้างได้ทราบสถานที่ ตลอดจนอุปสรรค และปัญหาต่างๆ แล้วเมื่อมีอุปสรรค และปัญหาในเวลาดำเนินงาน จะนำมาอ้างให้พ้นความผิดและ/หรือจะยกเป็นข้ออ้างกับเทศบาลนครปากเกร็ดภายหลังไม่ได้
- 2) ระดับ - แนวท่อระบายน้ำ และตำแหน่งบ่อพักผู้ควบคุมงานจะกำหนดให้ในวันดูสถานที่หรือขณะทำการก่อสร้าง ระดับ - แนวท่อระบายน้ำอาจมีการเปลี่ยนแปลงได้ตาม ความเหมาะสมทั้งนี้ต้องขึ้นอยู่กับดุลยพินิจ ของคณะกรรมการตรวจรับพัสดุและผู้ควบคุมงานและผู้ออกแบบ
- 3) ปัญหาและอุปสรรคในการก่อสร้าง เช่น เสาดไฟฟ้า แนวท่อประปาหรือสิ่งอื่นใดที่เกิดขวางการก่อสร้างนั้น ให้ถือเป็นหน้าที่ของผู้รับจ้างที่จะต้องทำการเคลื่อนย้าย หรือรื้อถอนเพื่อให้การก่อสร้างดำเนินไปด้วยความ เรียบร้อย (ยกเว้นกรณีที่เป็นเสาดไฟฟ้า หรือท่อประปาที่จำเป็นต่อการ ให้ การไฟฟ้า หรือการประปาดำเนินการรื้อ/ย้าย)
- 4) ผู้รับจ้างต้องลงแผนงานที่แสดงการก่อสร้างปรับปรุงโครงการได้แล้วเสร็จตามสัญญา (Schedule of work) ให้แก่ผู้ควบคุมงาน เพื่อเป็นแนวทางในการบริหาร และควบคุมการก่อสร้าง
- 5) ทางร่วม ทางแยกหรือทางเข้าบ้าน (เช่นเซตที่ดิน) ผู้รับจ้างต้องทดสอบกริดเสริมเหล็ก โดยต้องทำระดับลาดเอียงของผิวจราจรให้ผู้ใช้งานมารถขึ้นลงได้ โดยสะดวก และปลอดภัยตามที่ผู้ควบคุมงานกำหนด
- 6) หากแบบแปลนและรายการขัดแย้งกันหรือมีปัญหาอุปสรรคต่างๆ ในกรณีใด ในขณะที่ก่อสร้างปรับปรุง คณะกรรมการตรวจรับพัสดุขอสงวนสิทธิ์ที่จะตัดแปลงแก้ไขเพิ่มเติมนอกเหนือจากแบบแปลน ทั้งนี้จะต้อง ดำเนินถึงความมั่นคงแข็งแรง ความปลอดภัยและประโยชน์ต่อทางราชการเป็นเกณฑ์ โดยผู้รับจ้างจะเรียกร้องค่าจ้างเพิ่มไม่ได้
- 7) ผู้รับจ้างจะต้องจัดทำป้ายแสดงลักษณะงานและงบประมาณ รวมถึงระยะเวลาทำงานติดตั้งไว้ในที่ก่อสร้างปรับปรุงที่ดามารดมองเห็นชัดเจน
- 8) ผู้รับจ้างต้องอำนวยความสะดวกหรือหาวิธีอำนวยความสะดวกให้กับประชาชนที่จำเป็นต้องใช้เส้นทางที่กำลังก่อสร้างปรับปรุงโดยสมควร พร้อมทั้งติดตั้งสัญญาณจราจร,สัญญาณเตือนภัยตลอดจนสัญญาณ ไฟ ในยามวิกาลเพื่อป้องกันอุบัติเหตุ
- 9) หากมีการต่อเชื่อมท่อระบายน้ำ ผู้รับจ้างจะต้องต่อเชื่อมท่อระบายน้ำที่ก่อสร้างปรับปรุงใหม่เข้ากับบ่อพักท่อระบายน้ำของถนนเดิมตามที่ผู้ควบคุมงานกำหนด
- 10) ในการตรวจรับงาน หากคณะกรรมการตรวจรับพัสดุมีเหตุสงสัยในความถูกต้องของการก่อสร้างปรับปรุง ผู้รับจ้างจะต้องอำนวยความสะดวกในการขุดเจาะผิวจราจร,ทรายถมและขึ้นพื้นทาง เพื่อให้คณะกรรมการ ตรวจรับพัสดุดูตรวจลอบไม่ว่ากรณีใดๆ
- 11) เมื่องานก่อสร้างปรับปรุงเสร็จเรียบร้อยแล้วผู้รับจ้างต้องทำความสะอาดบริเวณก่อสร้างปรับปรุงให้เรียบร้อยพร้อมที่จะใช้งานก่อนที่จะส่งงานให้แก่ผู้ว่าจ้าง
- 12) ผู้รับจ้างจะต้องทำการส่งค่าระดับท่อระบายน้ำ ขนาดต่างๆ ทั้งโครงการ และได้รับการอนุมัติก่อนดำเนินการ
- 13) ผู้รับจ้างจะต้องจัดหา และใช้วัสดุที่มีขนาด และคุณภาพตรงตามรูปแบบรายการที่ปรากฏในสัญญาจ้างเท่านั้น โดยจะต้องเสนอเอกสารต่อผู้ควบคุมงาน หรือคณะกรรมการตรวจรับพัสดุของผู้ว่าจ้างตรวจลอบ และใช้วัสดุนั้นในงานที่จ้าง ทั้งนี้การอนุญาตดังกล่าวไม่ตัดสิทธิ์ของผู้ควบคุมงาน หรือคณะกรรมการตรวจรับพัสดุของผู้ว่าจ้าง ที่จะสั่งให้ผู้รับจ้างแก้ไข หากปรากฏในภายหลังว่าวัสดุนั้นมีขนาด หรือคุณภาพ ไม่ตรงตามแบบรายการปรากฏในสัญญาจ้าง

	
สำนักช่างเทศบาลนครปากเกร็ด	
โครงการ ก่อสร้างถนน คสล.และวางท่อระบายน้ำ บริเวณหมู่บ้านลานทอง ซอย 27/1 (บริเวณชมรมผู้สูงอายุ)	
สถานที่ตั้งโครงการ บริเวณหมู่บ้านลานทอง ซอย 27/1	
ดำรง (นายกเทศมนตรี)	
(นายทองหล่อ พงษ์เทพมาต)	
เขียนแบบ	
(นายอัครชัย แฉงสว่าง)	
วิศวกรควบคุม (นายช่าง)	
(นายวิรัชกรณ สมศักดิ์)	
ลงนาม	
(นางสาวประภากร นันทจันทร์)	
วิศวกรโยธา	
(นายธนกรภูมิ กุลชาติ)	
หัวหน้างานวิศวกรรมโยธา	
(นายทองแดง ธนะเทพนิมาน)	
หัวหน้าฝ่ายวิศวกรรมโยธา	
(นายเจิน จำลองจาย)	
ผู้อำนวยการส่วนวิศวกรรมก่อสร้าง	
(นายวิวัฒน์ ชัยรุ่งเรือง)	
ผู้อำนวยการสำนักช่าง	
(นายเทพกร ศรีพรหม)	
ปลัดเทศบาล	
(นายสุภัทร บุญศรีสุโข)	
นายกเทศมนตรี	
(นายวิชัย บรรจาศักดิ์)	
ทะเบียนแบบเลขที่	วัน / เดือน / ปี
กส 12/2568	18/06/87
แผ่นที่	รวม
02	22

วิธีการก่อสร้าง

คอนกรีตเสริมเหล็ก

- 1) ผู้รับจ้างต้องดำเนินการก่อสร้างตามมาตรฐานงานฉาบฉวยระบบคอนกรีต (มทล.231-2562)
- 2) ปูนซีเมนต์ที่ใช้ในงานฉาบฉวยคอนกรีต ให้ใช้ปูนซีเมนต์ปอร์ตแลนด์ ตามมาตรฐานผลิตภัณฑ์อุตสาหกรรม มอก.15 อัตราส่วนผสมคอนกรีต 1:2:4 หรือคอนกรีตผสมเสร็จ (Ready-Mixed Concrete) กำลังอัดของคอนกรีตที่ 28 วัน ไม่น้อยกว่า 320 ksc (Cube) โดยบ่มคอนกรีตไม่น้อยกว่า 7 วัน
- 3) ผู้รับจ้างต้องเสนอรายงานผลการออกแบบส่วนผสมคอนกรีต (CONCRETE MIX DESIGN) ที่มีปริมาณปูนซีเมนต์ ไม่น้อยกว่า 350 กิโลกรัม ต่อหนึ่งลูกบาศก์เมตร และมีอัตราส่วนน้ำต่อปูนซีเมนต์ไม่เกิน 0.55 (W/C)
- 4) ผู้รับจ้างต้องแจ้งผู้ควบคุมงานให้ทราบล่วงหน้าก่อนเทคอนกรีตทุกครั้ง เพื่อตรวจสอบการวางเหล็กเสริม แบบหล่อคอนกรีต และเครื่องมืออุปกรณ์ในการทำงานเทคอนกรีต
- 5) ผู้รับจ้างต้องทำการทดสอบหาค่ายุบตัวทุกครั้ง ที่มีการเทคอนกรีต โดยการลุ่มเก็บตัวอย่างคอนกรีตตามทุกขนาดมาตรฐาน ทรงลูกบาศก์ 15 x 15 x 15 เซนติเมตร จำนวนอย่างน้อย 3 ก้อน สำหรับการเทคอนกรีต ทุก 50 ลูกบาศก์เมตร หรือทุกครั้งที่มีการเทคอนกรีต เพื่อนำไปทดสอบหาค่ากำลังอัดประลัยของคอนกรีต ตาม มทล. 105:1
- 6) ผู้รับจ้างต้องทำการบ่มคอนกรีตทันที เมื่อผิวคอนกรีตเริ่มแข็งตัวหรือภายใน 12 -24 ชั่วโมง ตามมาตรฐานงานฉาบฉวยระบบคอนกรีต (มทล. 231-2562)
- 7) ผู้รับจ้างต้องเสนอรายงานผลการทดสอบแท่งตัวอย่างคอนกรีตขนาดมาตรฐานรูปทรงลูกบาศก์ 15 x 15 x 15 เซนติเมตร ที่มีค่ากำลังอัดประลัย ไม่น้อยกว่า 320 กิโลกรัมต่อตารางเซนติเมตร ที่มีการรับรองของหน่วยราชการหรือสถาบันการศึกษา ที่ได้รับความเชื่อถือจากผู้ควบคุมงานหรือคณะกรรมการตรวจรับพัสดุพิจารณา ทั้งนี้ผู้รับจ้างต้องเป็นผู้รับผิดชอบค่าใช้จ่าย

งานเหล็กเสริมคอนกรีต

- 1) ผู้รับจ้างต้องดำเนินการก่อสร้างตามมาตรฐานงานเหล็กเสริมคอนกรีต (มทล.103-2562 และ มทล.217-2562)
- 2) เหล็กเส้นกลม (Round Bar) ชั้นคุณภาพ SR 24 ต้องเป็นไปตามมาตรฐานผลิตภัณฑ์อุตสาหกรรม มอก.20-2559 และเหล็กข้ออ้อย (Deformed Bar) ชั้นคุณภาพ SD 40 ต้องเป็นไปตามมาตรฐานผลิตภัณฑ์อุตสาหกรรม มอก.24-2559
- 3) เหล็กตะแกรง WELD WIRE MESH (ใช้เหล็ก มอก. 737) โดยผู้รับจ้างต้องแจ้งใบรับรองคุณภาพจากผู้ผลิต และเสนอต่อคณะกรรมการตรวจรับพัสดุผ่านผู้ควบคุมงาน
- 4) เหล็กตะแกรง WELD WIRE MESH ที่นำมาใช้ทุกขนาดจะต้องมี MINMUM YIELD STRENGTH ไม่น้อยกว่า 5,500 กก./ตร.ซม.
- 5) กางคอกเหล็กให้วางทาบเหลื่อมกัน สำหรับเหล็กเส้นกลม ให้มีระยะ ไม่น้อยกว่า 40 เท่าของเส้นผ่านศูนย์กลาง และสำหรับเหล็กข้ออ้อยให้มีระยะ ไม่น้อยกว่า 30 เท่าของเส้นผ่านศูนย์กลาง
- 6) ผู้รับจ้างต้องเก็บตัวอย่างเหล็กเส้นที่นำมาใช้ในการก่อสร้าง โดยเก็บตัวอย่าง ทุก ๆ ขนาด ขนาดละ 5 ตัวอย่าง 1 ชุด แต่ละตัวอย่างมีขนาดความยาว ไม่น้อยกว่า 1.00 เมตร โดยการเก็บตัวอย่างเหล็กแต่ละชุดเก็บจากจำนวนเหล็กเส้น ทุก 100 เส้น หรือเศษของ 100 เส้น และผู้รับจ้างต้องเสนอผลรายงานการทดสอบต่อผู้ควบคุมงาน หรือคณะกรรมการตรวจรับพัสดุเพื่อพิจารณา

ท่อระบายน้ำและบ่อพักคอนกรีตเสริมเหล็ก

- 1) การวางท่อระบายน้ำจะต้องตรวจสอบแนวและระดับต่างๆ ให้ถูกต้อง รอยต่อจะต้องเชื่อมกันให้พอดี ส่วนดินที่ขุดจากการวางท่อระบายน้ำจะต้องนำไปทิ้ง ณ ที่ที่เทศบาลนครปากเกร็ดกำหนด
- 2) บ่อพักคอนกรีตเสริมเหล็ก ท่อระบายน้ำชนิดปากทรงลิ้น มอก.คุณภาพชั้น 3 (มอก.128-2560) ต้องมีขนาดและระยะต่างๆ ให้ได้ตามที่กำหนดไว้ ในแบบ กรณีตำแหน่งบ่อพักก่อสร้างระยะห่างไม่ได้ตามกำหนดอาจเลื่อนให้สั้นขึ้น หรือยาวออกไปได้ตามความเหมาะสมทั้งนี้ให้อยู่ในดุลยพินิจของผู้ควบคุมงาน แต่จำนวนบ่อพักจะต้องครบตามที่กำหนดไว้ในแบบ
- 3) ท่อระบายน้ำสามารถที่จะเปลี่ยนแปลงแนวได้ตามความเหมาะสมและประโยชน์ใช้สอย แต่เนื่องจากต้องครบ ตามแบบที่กำหนด ทั้งนี้ จะต้องขึ้นอยู่กับดุลยพินิจของผู้ควบคุมงานหรือคณะกรรมการตรวจรับพัสดุ

งานฝาบ่อพัก พร้อมกรอบฝาบ่อพัก

- 1) ฝาบ่อพักและกรอบผลิตจากเหล็กหล่อเหนียว (Ductile Iron) เกรด 500-7 รับน้ำหนักไม่น้อยกว่า 25 ตัน (พร้อมใบรับรองจากโรงงานผู้ผลิต และผลการทดสอบ)
- 2) ฝาบ่อพักน้ำ คลล. มีบานพับเปิด-ปิดได้ ไม่น้อยกว่า 120 องศา (สวดลายช่องระบายน้ำสามารถเปลี่ยนแปลงได้)
- 3) ผู้รับจ้างจะต้องส่งเอกสาร, รายละเอียด, สวดลาย ช่องระบายน้ำ และผลการทดสอบ คุณสมบัติ ของฝาเหล็กหล่อ จากหน่วยราชการหรือ หน่วยงานที่เชื่อถือได้ ให้เทศบาลนครปากเกร็ด ตรวจสอบก่อนติดตั้ง
- 4) บนฝาบ่อพักจะต้อง มีตราสัญลักษณ์ ของเทศบาลนครปากเกร็ด (ดูแบบขยาย)



สำนักช่างเทศบาลนครปากเกร็ด

โครงการ
ก่อสร้างถนน คล.และวางท่อระบายน้ำ
บริเวณหมู่บ้านลานทอง ซอย 27/1
(บริเวณชั้นบนผู้เช่า)

สถานที่ตั้งโครงการ
บริเวณหมู่บ้านลานทอง ซอย 27/1

สำรวจ (นายทง บันลือ)
(นายทงเกียรติ พงศ์พจนานนท์)

เขียนแบบ (นายอัครชัย แสงสว่าง)

หัวหน้างานศิลปะแบบ (นายวิธานชัย มณีดี)

สถาปนิก (นางสาวประภาพร บุญจันทร์)

วิศวกรโยธา (นายสมชาย ภูมิคุ้ม)

หัวหน้างานวิศวกรรมโยธา (นายพงษ์ณต์ เหมะพิณฉ้วน)

หัวหน้างานวิศวกรรมโยธา (นายเนง จำลองราช)

ผู้อำนวยการส่วนควบคุมการก่อสร้าง (นายวิจิตร สิริรุ่งเรือง)

ผู้อำนวยการช่างไม้ช่าง (นายเนนทง พงศ์พจนานนท์)

ปลัดเทศบาล (นายสุทธ พงษ์ศิริโชค)

นายกเทศมนตรี (นายวิชัย บรรดาภิรักษ์)

ทะเบียนแบบเลขที่	วัน / เดือน / ปี
กส 12/2568	18/06/67
แผ่นที่	รวม
03	22

วัลดูยารอยต่อคอนกรีต

- 1) วัลดูยารอยต่อคอนกรีต จะใช้แบบชนิดเทอร์อน มีคุณสมบัติเป็นไปตามมาตรฐาน มอก.479-2541
- 2) ช่องว่างระหว่างแผ่นรอยต่อคอนกรีตก่อนยานวรอยต่อ จะต้องทำความสะอาดให้ปราศจากเศษหิน, เศษทราย, เศษดิน ให้เรียบร้อยก่อนยานวรอยต่อคอนกรีต
- 3) อุณหภูมิของการตมวัลดูยาแนวรอยต่อคอนกรีต ก่อนนำไปใช้งาน จะต้องมีอุณหภูมิอยู่ที่ระหว่าง 140-180 C (284-356 F)
- 4) ผู้รับจ้างจะต้องเล่นวัลดูยาแนวรอยต่อคอนกรีต ต่อคณะกรรมการตรวจรับพัสดุ ทิจารณา เห็นชอบ ก่อนนำไปใช้งานทุกครั้ง

ข้อกำหนดเกี่ยวกับการใช้วัลดูก่อร่างและครุภัณฑ์ตามสัญญาก่อร่าง เพื่อส่งเสริมการใช้ สินค้า/ผลิตภัณฑ์ ที่ผลิตในไทย

- 1) ผู้รับจ้างต้องจัดทำแผนการใช้พัสดุที่ผลิตภายในประเทศ ไม่น้อยกว่าร้อยละ 60 ของมูลค่าพัสดุที่ใช้งานก่อร่างทั้งหมดตามสัญญา (ภาคผนวกที่ 1) โดยส่งให้เทศบาลนครปากเกร็ดภายใน 60 วัน นับจากวันที่ลงนามในสัญญา หากผู้รับจ้างไม่เล่นไปตามแผนตามเวลาที่กำหนด ถือว่าผู้รับจ้างผิดสัญญา ผู้ว่าจ้างมีสิทธิ์ยกเลิกสัญญาได้
- 2) ผู้รับจ้างต้องจัดทำแผนการใช้เหล็กที่ผลิตภายในประเทศ ไม่น้อยกว่าร้อยละ 90 ของปริมาณเหล็กที่ต้องใช้ทั้งหมดตามสัญญา (ภาคผนวกที่ 2) โดยส่งให้เทศบาลนครปากเกร็ดภายใน 60 วัน นับจากวันที่ลงนามในสัญญา หากผู้รับจ้างไม่เล่นไปตามแผนตามเวลาที่กำหนด ถือว่าผู้รับจ้างผิดสัญญา ผู้ว่าจ้างมีสิทธิ์ยกเลิกสัญญาได้
- 3) ผู้รับจ้างต้องแสดงหลักฐาน เพื่อประกอบการพิจารณาว่าวัลดูที่ก่อร่าง หรือครุภัณฑ์เป็นผลิตภัณฑ์ที่ผลิตในประเทศ อย่างใดอย่างหนึ่งแล้วแต่กรณี แล้วคงต่อผู้ว่าจ้างเมื่อผู้ว่าจ้างร้องขอเพื่อประกอบการตรวจสอบ ของผู้ว่าจ้างว่าวัลดู ก่อร่าง/ครุภัณฑ์ ที่ผู้รับจ้างนำมาใช้เป็นผลิตภัณฑ์ที่ผลิตในประเทศหรือไม่ ดังนี้
 - 3.1) คำเนาใบรับรองสินค้าที่ผลิตในประเทศ Made in Thailand (MIT) ที่ออกโดยสภาอุตสาหกรรมแห่งประเทศไทย
 - 3.2) ฉลากสินค้า ที่แสดงว่าเป็นสินค้าที่ผลิตในประเทศไทย
 - 3.3) หลักฐานแหล่งที่ตั้งของแหล่งผลิต ที่สามารถแสดงได้ว่าเป็นวัลดูก่อร่างที่เป็นผลิตภัณฑ์ในประเทศ เช่นตำแหน่ง ที่ตั้งโรงไม้หิน ทำทราย บ่อดิน เป็นต้น



สำนักช่างเทศบาลนครปากเกร็ด

โครงการ
ก่อสร้างถนน ลม.และวางท่อระบายน้ำ
บริเวณหมู่บ้านบางทอง ๒๒๒ 27/1
(บริเวณถนนหมู่ ๕/๒๖)

สถานที่ตั้งโครงการ
บริเวณหมู่บ้านบางทอง ๒๒๒ 27/1

สำรวจ
(นายทนง บันดูต)
(นายพงษ์ภรณ์ พงษ์พรหมมา)

เขียนแบบ
(นายอัษฎชัย แจงสว่าง)

หัวหน้างานจัดทำแบบ
(นายวิฑูรย์ ธรรมสิทธิ์)

สถาปนิก ออกแบบ
(นางสาวประภากร นนทบุรีจักษ์)

วิศวกรโยธา ออกแบบ
(นายสนาวุฒิ กุศลฤทธิ)

หัวหน้างานวิศวกรรมโยธา ออกแบบ
(นายพรเชนด เสนะพิณสุวรรณ)

หัวหน้าฝ่ายวิศวกรรมโยธา ตรวจสอบ
(นายเงิน จำลองราช)

ผู้อำนวยการส่วนควบคุมการก่อสร้าง ตรวจสอบ
(นายวิลาห์ ชัยรุ่งเรือง)

ผู้อำนวยการสำนักช่าง เห็นชอบ
(นายบทภท พริ้งพรหม)

ปลัดเทศบาล เห็นชอบ
(นายสุทธ บัญญัติชูโต)

นายกเทศมนตรี อนุมัติ
(นายวิชัย บรรจาศาสตร์)

ทะเบียนแบบเลขที่ วัน / เดือน / ปี
กส 12/2568 18/08/67

แผ่นที่ รวม
04 22

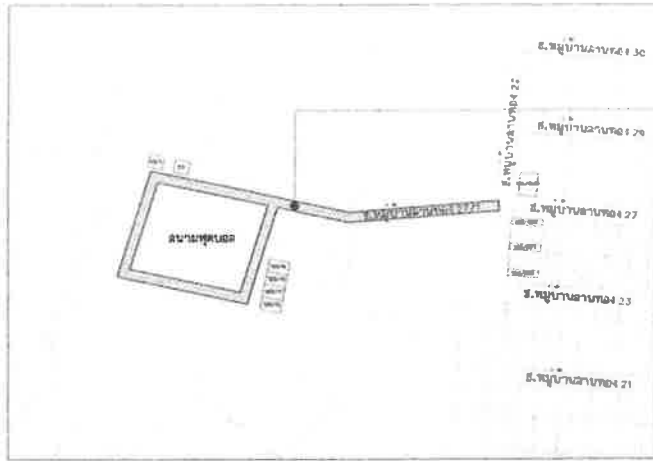

แผนที่สังเขป

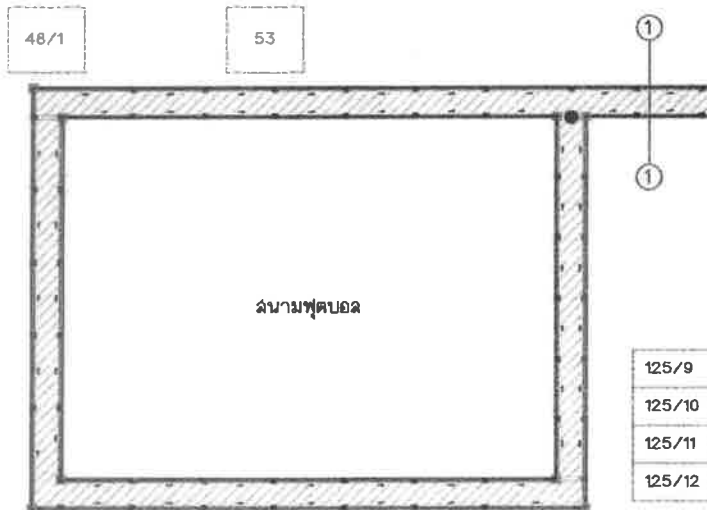

ก่อสร้างถนน คสล.และวางท่อระบายน้ำ บริเวณหมู่บ้านลานทอง ซอย 27/1 (บริเวณชมรมผู้สูงอายุ)

จุดเชื่อมต่อท่อระบายน้ำเดิม/บ่อพักเดิม

สถานที่ก่อสร้างถนน คสล.และวางท่อระบายน้ำ บริเวณบริเวณหมู่บ้านลานทอง ซอย 27/1 (บริเวณชมรมผู้สูงอายุ) กว้างประมาณ 3.00-4.00 ม. ยาวประมาณ 420.00 ม. พื้นที่ประมาณ 1,605.00 ตารางเมตร (ไม่รวมพื้นที่บ่อพัก คสล.)



ทิศเหนือ



สำนักช่างเทศบาลนครปากเกร็ด

โครงการ
ก่อสร้างถนน คสล.และวางท่อระบายน้ำ
บริเวณหมู่บ้านลานทอง ซอย 27/1
(บริเวณชมรมผู้สูงอายุ)

สถานที่ตั้งโครงการ
บริเวณหมู่บ้านลานทอง ซอย 27/1

สำรวจ
(นายทอง ธีรฤทธิ)
(นายทองกว๋อง พงษ์พรหมนาถ)

เขียนแบบ
(นายมีศรีชัย แจงสว่าง)

หัวหน้างานจัดทำแบบ
(นายวีระภวณ สมศักดิ์)

สถาปนิก
(นางสาวประภากร นนทฤทธิ)

วิศวกรโยธา
(นายอนุวัฒน์ กุศลสุทธิ)

หัวหน้างานวิศวกรรมโยธา
(นายพรเชนค โสมะพิศลสมาน)

หัวหน้าฝ่ายวิศวกรรมโยธา
(นายเจน จันทองราช)

ผู้อำนวยการส่วนควบคุมการก่อสร้าง
(นายวิวัฒน์ ยี่ถู่ยี่อง)

ผู้อำนวยการสำนักช่าง
(นายพนพร ทวีพรชัย)

ปลัดเทศบาล
(นายสุภัทร บุญศิริวิสุทธิ์)

นายกเทศมนตรี
(นายวิชัย บรรดาศักดิ์)

ทะเบียนแบบเลขที่ วัน / เดือน / ปี

กส 12/2568 18/06/67

แผ่นที่ 52ม
05 22

▶ จุดเริ่มต้นโครงการ STA. 0+000 กม.

● จุดสิ้นสุดโครงการ STA. 0+420 กม.

← แสดงทิศทางการระบายน้ำ

หมายเหตุ ตำแหน่งบ่อพักสามารถปรับเปลี่ยนได้ตามสภาพหน้างาน

ผังบริเวณก่อสร้างถนน คสล.และวางท่อระบายน้ำ

มาตราส่วน

1 : 800



ทิศเหนือ

จุดเชื่อมต่อท่อระบายน้ำเดิม/บ่อพักเดิม

1
1

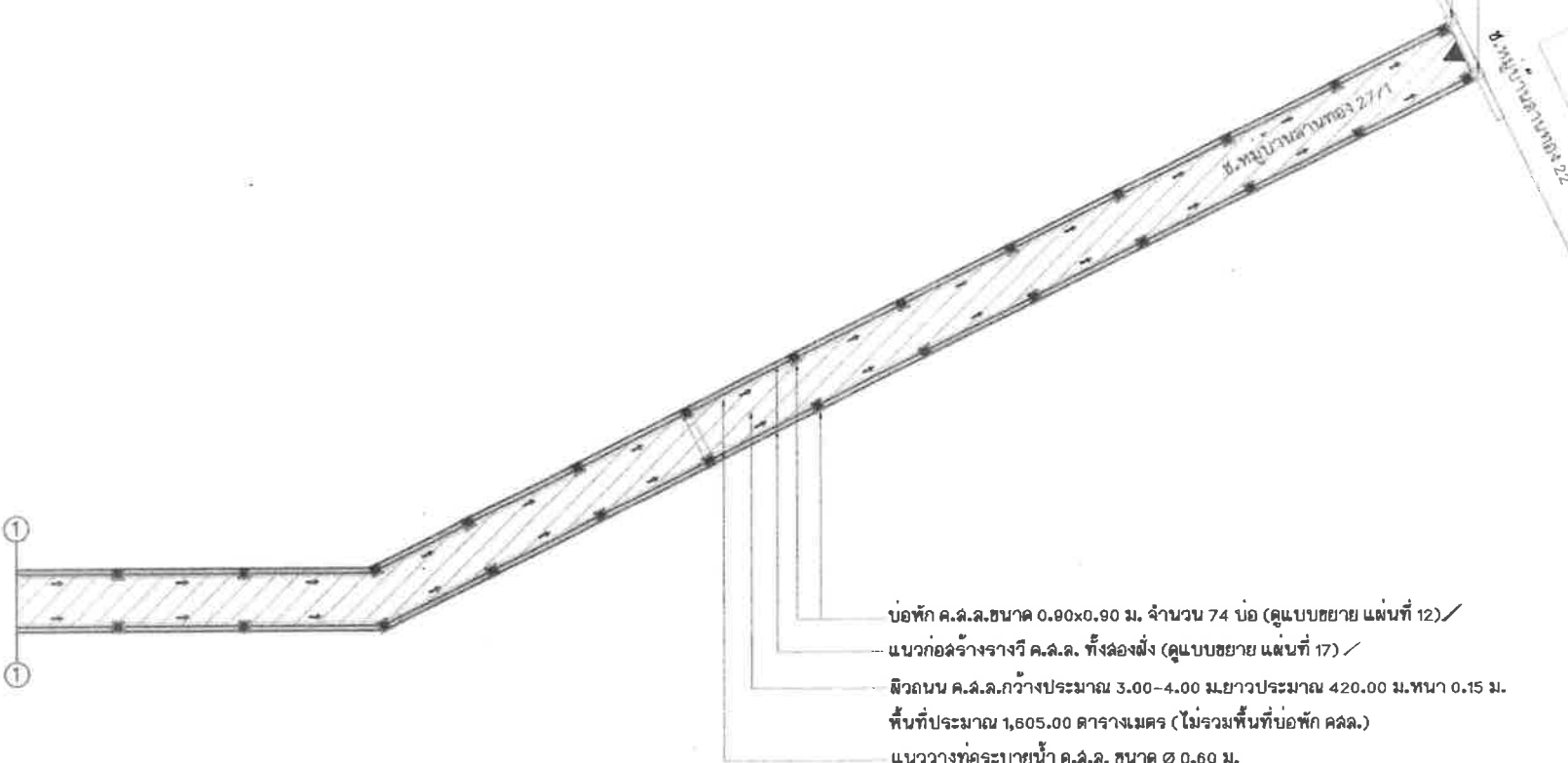

บ่อพัก ค.ล.ล.ขนาด 0.90x0.90 ม. จำนวน 74 บ่อ (ดูแบบขยาย แผ่นที่ 12) /
 แนวก่อสร้างรางวี ค.ล.ล. ทั้งสองฝั่ง (ดูแบบขยาย แผ่นที่ 17) /
 สิวถนน ค.ล.ล.กว้างประมาณ 3.00-4.00 มยาวประมาณ 420.00 ม.หนา 0.15 ม.
 พื้นที่ประมาณ 1,605.00 ตารางเมตร (ไม่รวมพื้นที่บ่อพัก ค.ล.ล.)
 แนววางท่อระบายน้ำ ค.ล.ล. ขนาด ๒ 0.60 ม.

แปลนก่อสร้างถนน คสล.และวางท่อระบายน้ำ

มาตราส่วน

1 : 400

▶ จุดเริ่มต้นโครงการ STA. 0+000 กม.

● จุดสิ้นสุดโครงการ STA. 0+420 กม.

← แฉดงทิศทางการระบายน้ำ

หมายเหตุ ตำแหน่งบ่อพักสามารถปรับเปลี่ยนได้ตามสภาพหน้างาน



สำนักช่างเทศบาลนครปากเกร็ด

โครงการ
ก่อสร้างถนน คสล.และวางท่อระบายน้ำ
บริเวณหมู่บ้านลานทอง ๒๗/๗๑
(บริเวณชุมชนมูลนิธิ)

สถานที่ตั้งโครงการ
บริเวณหมู่บ้านลานทอง ๒๗/๗๑

สำรวจ (นายทอง เป็นสุข)
(นายพงษ์ภรณ์ พงศ์พรหมมาศ)

เขียนแบบ (นายฉัตรชัย นงษ์สว่าง)

หัวหน้างานจัดทำแบบ (นายวิเชียรวิทย์ สมศักดิ์)

สถาปนิก ออกแบบ (นางสาวประภาพร นภกิจพันธ์)

วิศวกรโยธา ออกแบบ (นายอนุชาภูมิ กุลสุชาติ)

หัวหน้างานวิศวกรโยธา ออกแบบ (นายพงษ์ศักดิ์ เสงี่ยมรัตนาน)

หัวหน้าฝ่ายวิศวกรรมโยธา ตรวจสอบ (นายเจษฎา จ้างองราชย์)

ผู้อำนวยการส่วนควบคุมการก่อสร้าง ตรวจสอบ (นายวิวัฒน์ ชัยรุ่งเรือง)

ผู้อำนวยการสำนักช่าง เห็นชอบ (นายปัทมกร พงษ์พรหม)

ปลัดเทศบาล เห็นชอบ (นายสุภาพ บุญศิริโชติ)

นายกเทศมนตรี อนุมัติ (นายวิชัย บรรลือศักดิ์)

ทะเบียนแบบเลขที่

กส 12/25๕๘ 1๘/๐๖/๕7

แผ่นที่ ๐๘ ๑๖๖ ๒๒



ทิศเหนือ

48/1

53



ผิวถนน ค.ล.ล.กว้างประมาณ 3.00-4.00 ม.ยาวประมาณ 420.00 ม.หนา 0.15 ม.
 พื้นที่ประมาณ 1,605.00 ตารางเมตร (ไม่รวมพื้นที่บ่อพัก ค.ล.ล.)
 แนววางท่อระบายน้ำ ค.ล.ล. ขนาด ๒ 0.60 ม.
 แนวก่อสร้างรางวิ ค.ล.ล. ทั้งสองฝั่ง (ดูแบบขยาย แผ่นที่ 17)
 บ่อพัก ค.ล.ล.ขนาด 0.90x0.90 ม. จำนวน 74 บ่อ (ดูแบบขยาย แผ่นที่ 12)

ฉนวนพุดบอล

125/9
 125/10
 125/11
 125/12

แปลนก่อสร้างถนน ค.ล.ล.และวางท่อระบายน้ำ

มาตราส่วน 1 : 400

- ▶ จุดเริ่มต้นโครงการ STA. 0+000 กม.
- จุดสิ้นสุดโครงการ STA. 0+420 กม.
- ← แสดงทิศทางการระบายน้ำ

หมายเหตุ ตำแหน่งบ่อพักสามารถปรับเปลี่ยนได้ตามสภาพหน้างาน



สำนักช่างเทศบาลนครปากเกร็ด

โครงการ
 ก่อสร้างถนน ค.ล.ล.และวางท่อระบายน้ำ
 บริเวณหมู่บ้านสวนทอง ซอย 27/1
 (บริเวณชุมชนยูงอายุ)

สถานที่ตั้งโครงการ
 บริเวณหมู่บ้านสวนทอง ซอย 27/1

สำรวจ
 (นายทนง วัฒนสุข)
 (นายทศพร วัฒนสุข)

เขียนแบบ
 (นายอดิษฐ์ แจงสว่าง)

หัวหน้างานเขียนแบบ
 (นายวิรัชกรณ ละมั่งค้อ)

ผู้ออกแบบ
 (นางสาวประภากร บทจันทร์)

วิศวกรโยธา
 (นายอนุชา ฤกษ์ชัย)

หัวหน้างานวิศวกรรมโยธา
 (นายพงษ์เนต เจริญผลสมาน)

หัวหน้าฝ่ายวิศวกรรมโยธา
 (นายพน จีระงาช)

ผู้อำนวยการส่วนควบคุมการก่อสร้าง
 (นายวิวัฒน์ ชัยรุ่งเรือง)

ผู้อำนวยการสำนักช่าง
 (นายบวร พึ่งพิงาย)

ปลัดเทศบาล
 (นายสุภัทร บุญศิริโก)

นายกเทศมนตรี
 (นายวิชัย บางคาพิสัย)

ทะเบียนแบบครั้งที่	วัน / เดือน / ปี
กส 12/2568	18/06/67
แผ่นที่	รวม
07	22

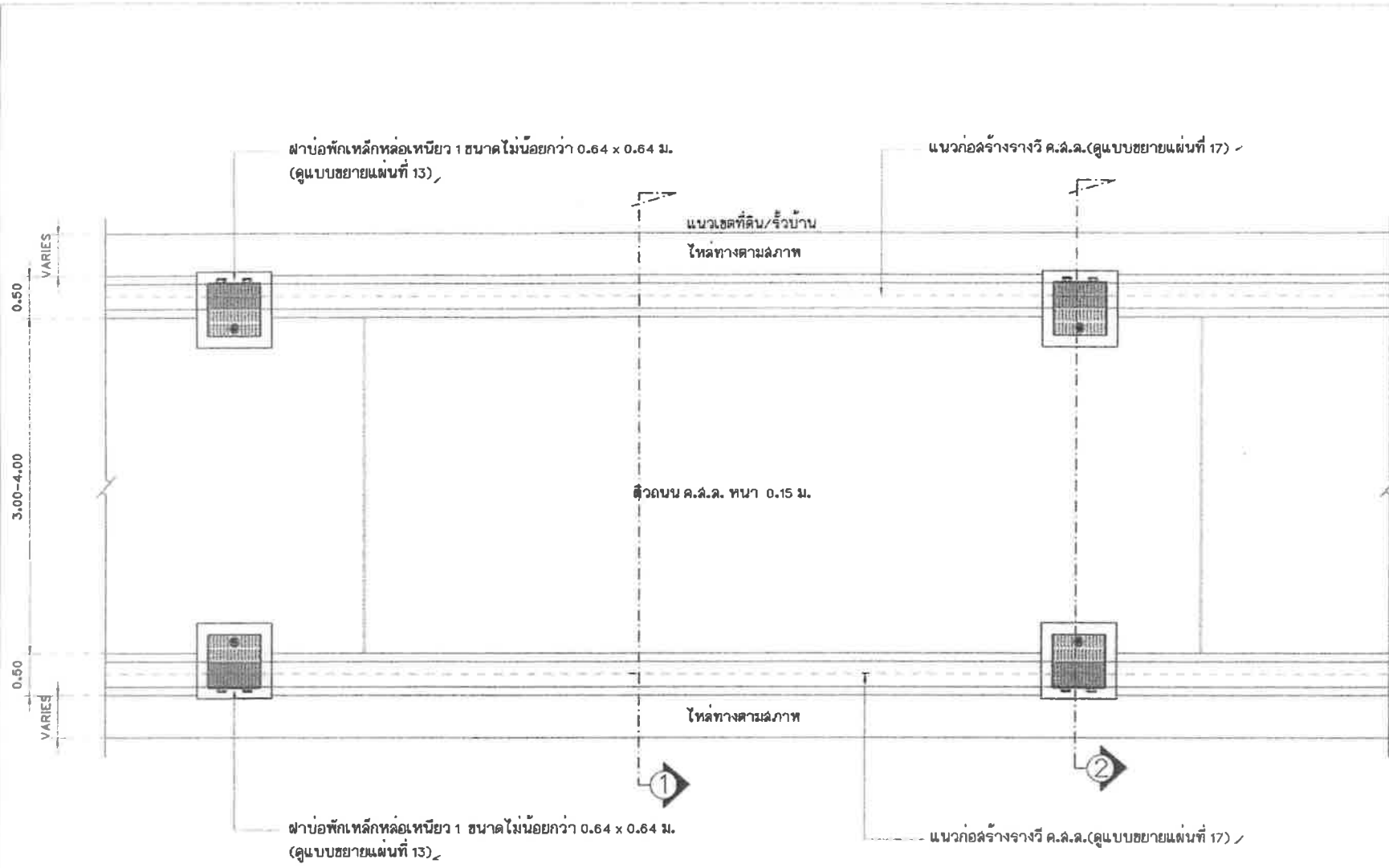

แปลนถนน และการวางบ่อพัก ค.ล.ล.

มาตราส่วน 1 : 50

หมายเหตุ - ตำแหน่งบ่อพัก ค.ล.ล.สามารถปรับเปลี่ยนตำแหน่งได้ตามสภาพหน้างาน
 - ตำแหน่งโหล่ทางหินคลุก สามารถปรับเปลี่ยนตำแหน่งได้ตามความเหมาะสม



สำนักช่างเทศบาลนครปากเกร็ด

โครงการ
ก่อสร้างถนน ค.ล.ล.และวางท่อระบายน้ำ
บริเวณหมู่บ้านสวนทอง ๒๗/1
(บริเวณถนนสุขุมวิท)

สถานที่ตั้งโครงการ
บริเวณหมู่บ้านสวนทอง ๒๗/1

สำรวจ (นายทรง ปิ่นสุต) (นายทรงวุฒิ พงศ์พรหมมาต)

เขียนแบบ (นายอัครชัย แจงสว่าง)

หัวหน้างานจัดแบบ (นายวิศิษฏ์ธรรม สัมพันธ์)

สถาปนิก (นางสาวประภากร นนทจันทร์)

วิศวกรโยธา (นายอนุชาวุฒิ กุศลฤทธิ์)

หัวหน้างานวิศวกรรมโยธา (นายพรเชษฐ์ เขมระพิณสยาม)

หัวหน้าฝ่ายวิศวกรรมโยธา (นายเจษฎ์ จันองอาจ)

ผู้อำนวยการส่วนควบคุมการก่อสร้าง (นายวิหัง ชัยรุ่งเรือง)

ผู้อำนวยการสำนักช่าง (นายมนตรี พรหมฉาย)

ปลัดเทศบาล (นายสุภัทร บุญศิริโชติ)

นายกเทศมนตรี (นายวิชัย บรรจาศาสตร์)

ทะเบียนแบบเลขที่	วัน / เดือน / ปี
กส ๒๒/๒๕๖๘	๒๖/๐๖/๒๗
แผ่นที่	รวม
๐๘	๑๖
	๒๒



สำนักช่างเทคนิคกลางกรุงเทพ

โครงการ
ก่อสร้างถนน คลองและวางท่อระบายน้ำ
บริเวณหมู่บ้านลานทอง ซอย 27/1
(บริเวณสมรมมูญงู)

สถานที่ตั้งโครงการ
บริเวณหมู่บ้านลานทอง ซอย 27/1

สำรวจ (นายทอง บินดู) (ส)
(นายทองคำกรณ์ พงศ์ทรงงาม)

เขียนแบบ (นายฉัตรชัย แจงสว่าง)

หัวหน้างานที่ปรึกษาแบบ (นายวิฑูรย์ธรรม สมศักดิ์)

สถาปนิก (นางสาวประภากร นพจันทร์)

วิศวกรโยธา (นายอนุชาติ กุดสุทธิ)

หัวหน้างานวิศวกรโยธา (นายพอลเนต แซะพิณสำนวน)

หัวหน้าฝ่ายวิศวกรรมโยธา (นายเจษฎา จ้างอวราช)

ผู้อำนวยการส่วนควบคุมการก่อสร้าง (นายวิวัฒน์ สียงรุ่งเรือง)

ผู้อำนวยการสำนักช่าง (นายบดินทร์ พริ่งพราญ)

ปลัดเทศบาล (นายสุภัทร บุญมีสุโธ)

นายกเทศมนตรี (นายวิชัย บรรจาศักดิ์)

ท.เขียนแบบเลขที่ วัน / เดือน / ปี

กส 12/2568 18/06/67

แผ่นที่ 5รม
09 22

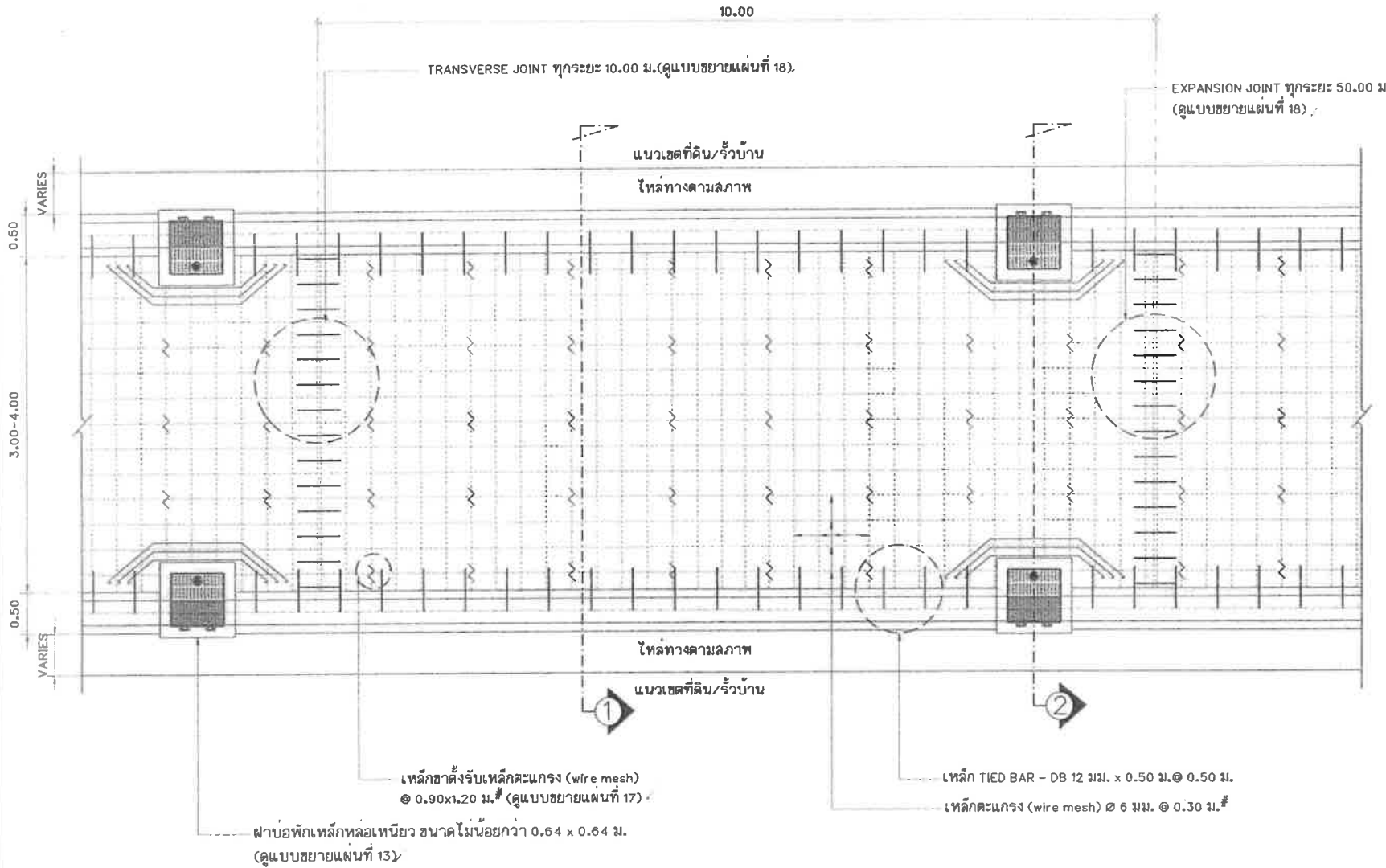

แปลนการวางเหล็กตะแกรงและรอยต่อถนน คสล.

มาตราส่วน 1 : 50

หมายเหตุ : ตำแหน่งรอยต่อตามขวาง (TRANSVERSE JOINT) และรอยต่อเพื่อการขยายตัว (EXPANSION JOINT) สามารถปรับเปลี่ยนตำแหน่งได้ตามความเหมาะสม และขีดจำกัดวิศวกรรม โดยมีระยะห่างจากขอบบ่อไม่น้อยกว่า 1.00 เมตร

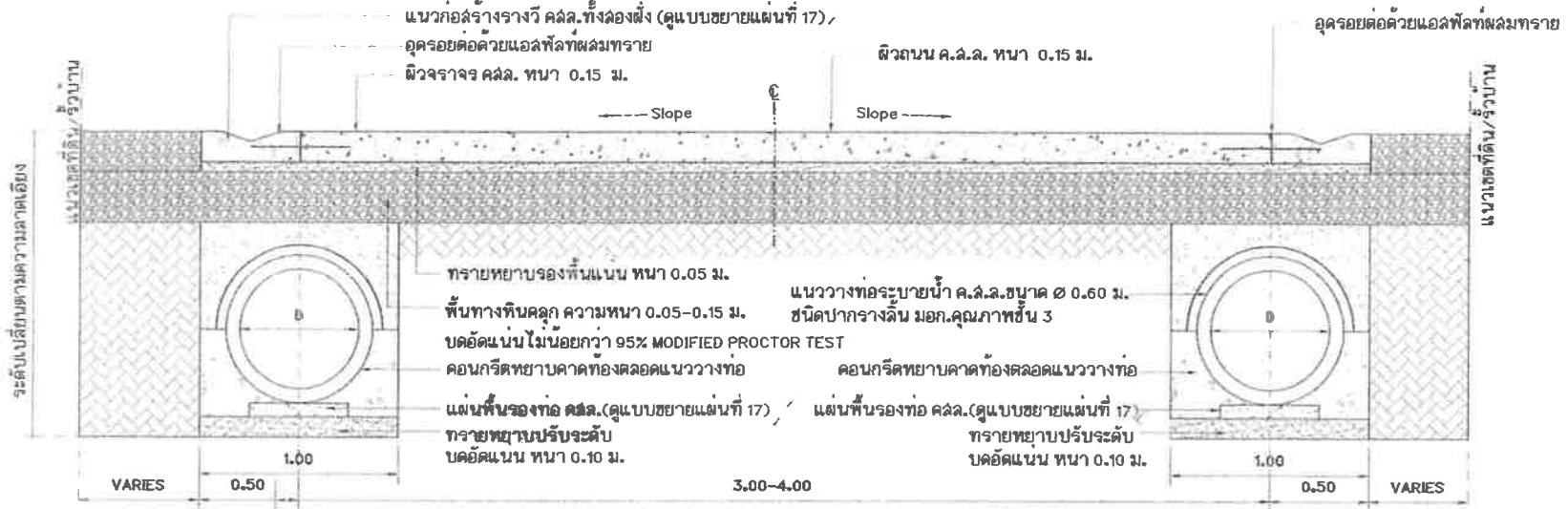

แบบขยายรูปตัด 1
มาตราส่วน 1:25

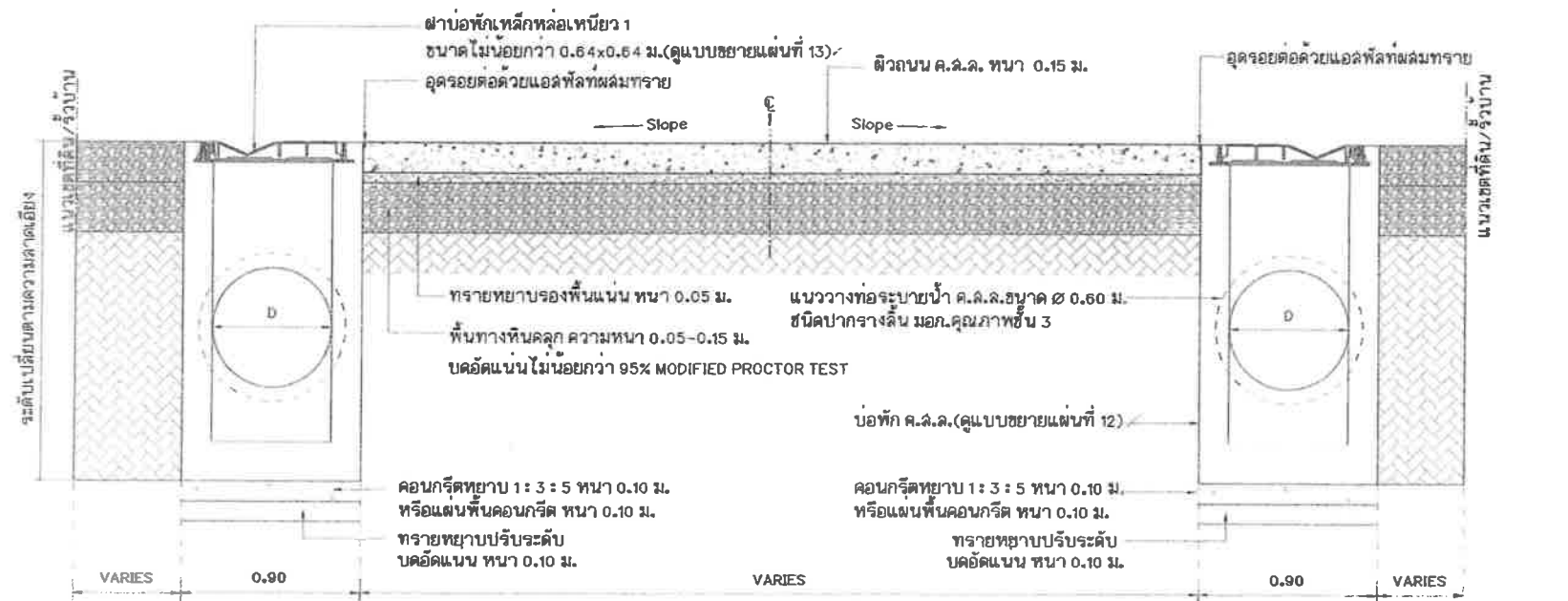

แบบขยายรูปตัด 2
มาตราส่วน 1:25



สำนักช่างเทศบาลนครปากเกร็ด

โครงการ
ก่อสร้างถนน คสล.และวางท่อระบายน้ำ บริเวณหมู่บ้านบางทอง ซอย 27/1 (บริเวณชุมชนมรุฎาปุ)

สถานที่ตั้งโครงการ
บริเวณหมู่บ้านบางทอง ซอย 27/1

สำรวจ (นายเทพ ธีรบุตร) (นายพริ้งภรณ์ พงษ์ศรีทอง)

เขียนแบบ (นายฉัตรชัย แจ้งสว่าง)

หัวหน้างานเขียนแบบ (นายธีรยุทธ สมศักดิ์)

สถาปนิก (นางสาวประภากร รมประจักษ์)

วิศวกรโยธา (นายอนุวัฒน์ กุลฤทธิ์)

หัวหน้างานวิศวกรรมโยธา (นายจเรนต์ เสนะพิทักษ์ธนานัน)

หัวหน้างานวิศวกรรมโยธา (นายเจเน จ้างองราช)

ผู้อำนวยการส่วนควบคุมการก่อสร้าง (นายฉวีวัฒน์ สังกะวณิช)

ผู้อำนวยการสำนักช่าง (นายนพพร ทวีพรพงษ์)

ปลัดเทศบาล (นายสุภัทร บุญศิริโต)

นายกเทศมนตรี (นายวิเชียร บรรณานันท์)

ทะเบียนแบบเลขที่ วัน / เดือน / ปี

กส 12/2568 18/06/67

แผ่นที่ ๑๖

๑๐ 22

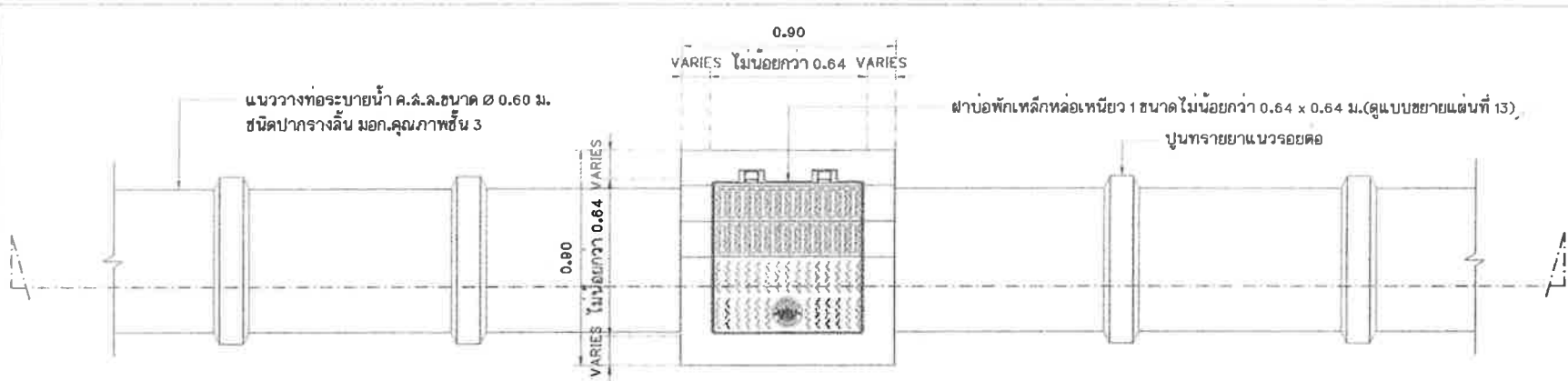

แปลนการวางท่อระบายน้ำ
มาตราส่วน 1:20

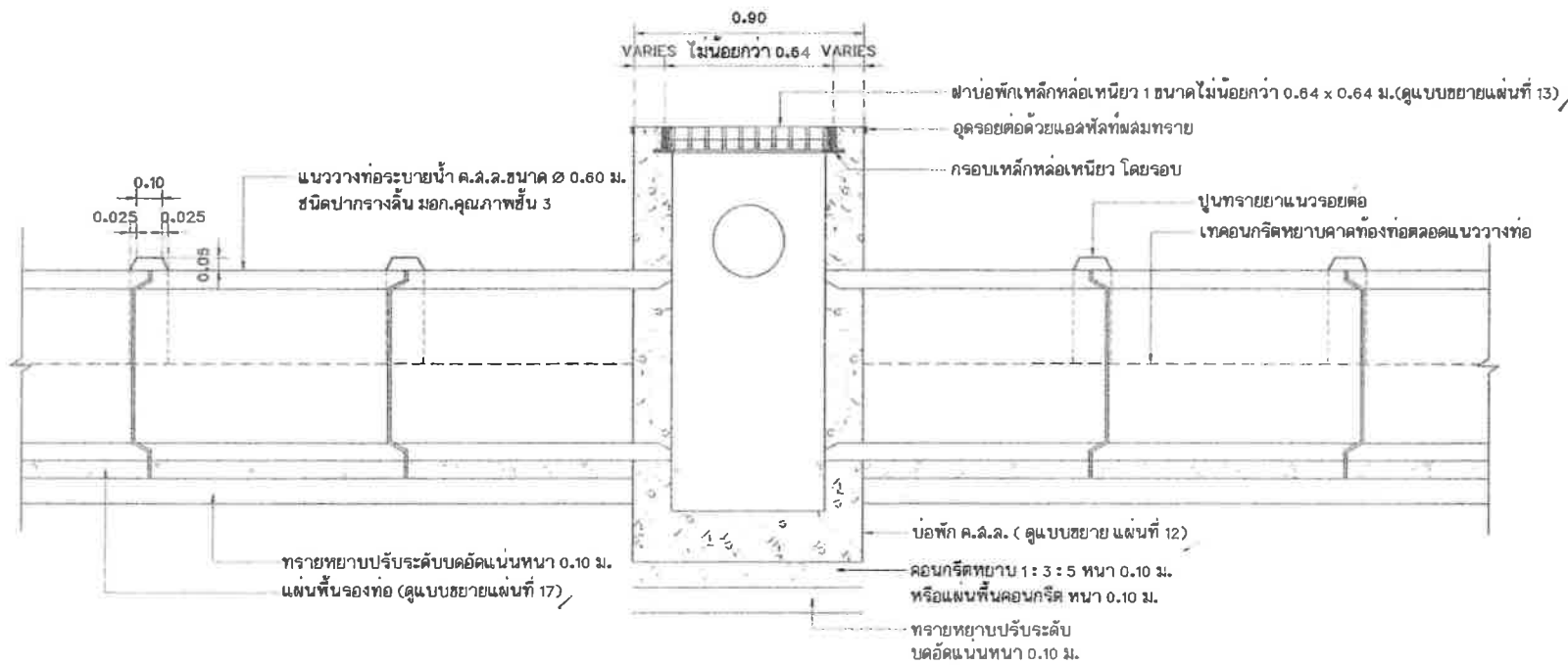

รูปตัดตามยาวการวางท่อระบายน้ำ
มาตราส่วน 1:20



สำนักช่างเทศบาลนครปากเกร็ด

โครงการ
ก่อสร้างถนน คสล.และวางท่อระบายน้ำ
บริเวณหมู่บ้านสวนทอง ๕๑๒ 27/1
(บริเวณเขมรมนู่อายุ)

สถานที่ตั้งโครงการ
บริเวณหมู่บ้านสวนทอง ๕๑๒ 27/1

สำรวจ (นายทอง ปิ่นสูง) 30
(นายพงศ์ภรณ์ พงศ์พรหมนาถ)

เขียนแบบ (นายอดิษฐ์ แจงสว่าง)

หัวหน้างานจัดทำแบบ (นายวิฑูรย์กรณ อมรัตน์)

ออกแบบ (นางสาวประภากร นนทบุรีเพ็ญ)

วิศวกรโยธา (นายทองวุฒิ กุลสิทธิ์)

หัวหน้างานวิศวกรรมโยธา (นายพงษ์เนตร เสงฆ์เหล็กสงาม)

หัวหน้าฝ่ายวิศวกรรมโยธา (นายเจป จ้างอรรถ)

ผู้อำนวยการส่วนควบคุมการก่อสร้าง (นายวิวัฒน์ ชัยรุ่งเรือง)

ผู้อำนวยการสำนักช่าง (นายเพชร พริ้งพริ้ว)

ปลัดเทศบาล (นายสุรพล บุญประดิษฐ์)

นายกเทศมนตรี (นายวิชัย บรรดาหิรัญ)

ทะเบียนแบบเลขที่ วัน / เดือน / ปี

กค 12/2566 18/06/67

แผ่นที่ 9รวม

11 22

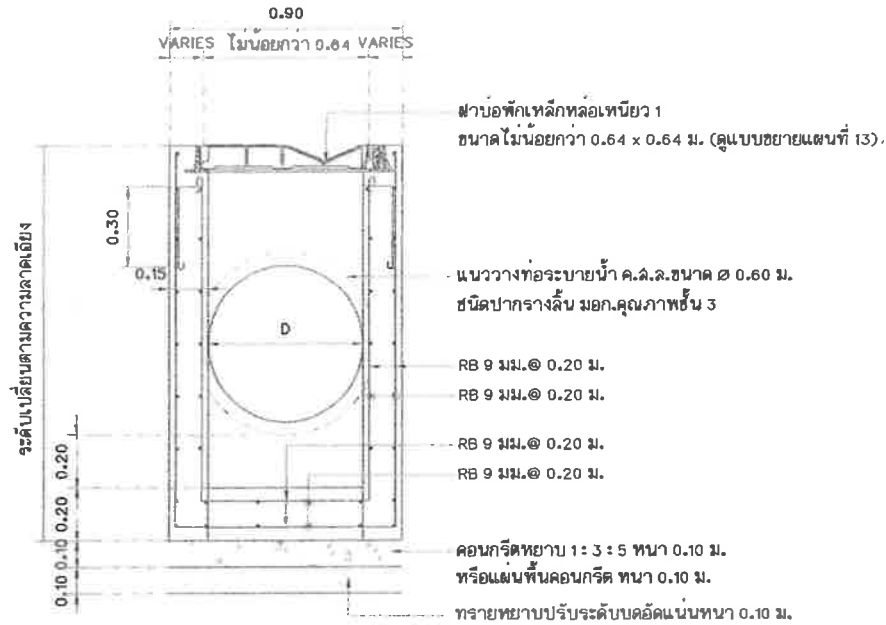

แบบขยายบ่อพัก คสล.

มาตราส่วน 1 : 20

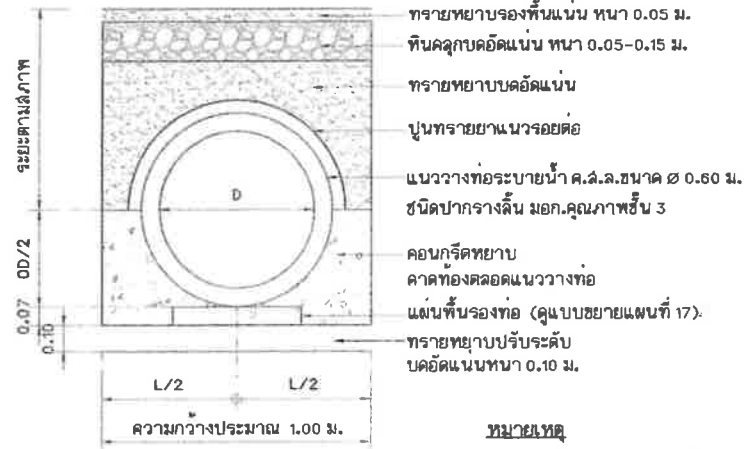

หมายเหตุ

1. การขุดดินวางท่อระบายน้ำ ขุดความกว้างไม่น้อยกว่า 1.00 เมตร
2. ให้แฉดงที่ค้ำทางการไหลของน้ำและขนาดท่อระบายน้ำบริเวณขอบบ่อพัก
3. ฝาบ่อพักถ้ามีการปรับเปลี่ยนได้ตามความเหมาะสม
4. ชนชนดำเนินการก่อสร้างฝาบ่อพักจะต้องหุ้มพลาสติกป้องกันเพื่อความเรียบร้อย

แบบขยายการวางท่อระบายน้ำ คสล.

มาตราส่วน 1 : 20



สำนักช่างเทศบาลนครปากเกร็ด

โครงการ

ก่อสร้างถนน คสล.แนววางท่อระบายน้ำ
บริเวณหมู่บ้านสวนทอง ซอย 27/1
(บริเวณชมรมผู้สูงอายุ)

สถานที่ตั้งโครงการ

บริเวณหมู่บ้านสวนทอง ซอย 27/1

สำรวจ

(นายเทพ ปันสุข)

(นายทรงคัมภีร์ ทรงธรรมมา)

เขียนแบบ

(นายศรีชัย แฉงสว่าง)

ผู้ทำรายการพิมพ์แบบ

(นายวิฑูรย์ วัฒนศิริ)

สถาปนิก

ออกแบบ

(นางสาวประภากร นพทินทร์)

วิศวกรโยธา

ออกแบบ

(นายอนุภาณุ กุลสุทธิ)

หัวหน้างานวิศวกรรมโยธา

ออกแบบ

(นายเจษฎา จ้างอ่ำ)

ผู้ควบคุมการควบคุมคุณภาพการก่อสร้าง

ตรวจ

(นายวิวัฒน์ สิมขันธ์)

ผู้ควบคุมการก่อสร้าง

เห็นชอบ

(นายพนธ์ ทรงธรรม)

ปลัดเทศบาล

เห็นชอบ

(นายสุทธ บุษบงศ์)

นายกเทศมนตรี

อนุมัติ

(นายวิชัย บรรลือศักดิ์)

ทะเบียนแบบเลขที่

รับ / เดือน / ปี

กค 12/2568

18/06/87

แผ่นที่

รวม

12

22

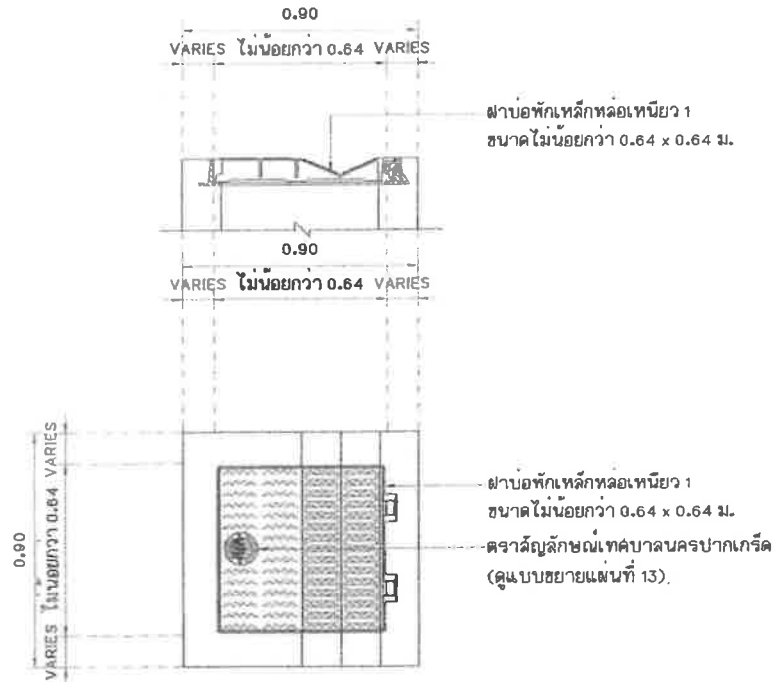

แบบขยายฝาบ่อพักเหล็กหล่อเหนียว 1

มาตราส่วน 1 : 20



แบบขยายฝาบ่อพักเหล็กหล่อเหนียว 2

มาตราส่วน 1 : 20

(ฝาบ่อพัก และกรอบเป็นชนิดกันเสียงโดยเฉพาะ)



แบบขยายตราสัญลักษณ์เทศบาลนครปากเกร็ด

มาตราส่วน 1 : 20



สำนักช่างเทศบาลนครปากเกร็ด

โครงการ
ก่อสร้างถนน คลุมและวางท่อระบายน้ำ
บริเวณหมู่บ้านลานทอง 800 27/1
(บริเวณขั้วแรงดันสูง)

สถานที่ตั้งโครงการ
บริเวณหมู่บ้านลานทอง 800 27/1

สำรวจ (นายทง ปิ่นสุท) (นายพงษ์ภรณ์ พงษ์พรหมมา)

เขียนแบบ (นายณัฐชัย แจงสว่าง)

หัวหน้างานจัดทำแบบ (นายวิจิตรภรณ์ สมศักดิ์)

ผู้ออกแบบ (นางสาวประภากร นพพันธ์)

วิศวกรโยธา (นายอนุวัฒน์ กุศลชาติ)

หัวหน้างานวิศวกรรมโยธา (นายพงษ์เนตร เหมะพิณงษ์มา)

หัวหน้างานวิศวกรรมโยธา (นายเจบ จ้างองราช)

ผู้อำนวยการส่วนควบคุมการก่อสร้าง (นายวิวัฒน์ สัยกุลเรือง)

ผู้อำนวยการสำนักช่าง (นายพชร ทวีทระนง)

ปลัดเทศบาล (นายสุภัทร บุญสีสุใส)

นายกเทศมนตรี (นายวิเชียร บรรณาคัตย์)

ทะเบียนแบบเลขที่	วัน / เดือน / ปี
กค 12/2568	18/08/67
แผ่นที่	รวม
13	22

หมายเหตุ

รูปแบบฟ้าที่แสดงเป็นเพียงรูปแบบฟ้า และตราสัญลักษณ์ ถ้ามีการปรับเปลี่ยนได้
ทั้งนี้ผู้รับจ้างต้องเลบขออนุมัติใช้ ทั้งรูปแบบฟ้าบ่อ และสัญลักษณ์ก่อนติดตั้ง

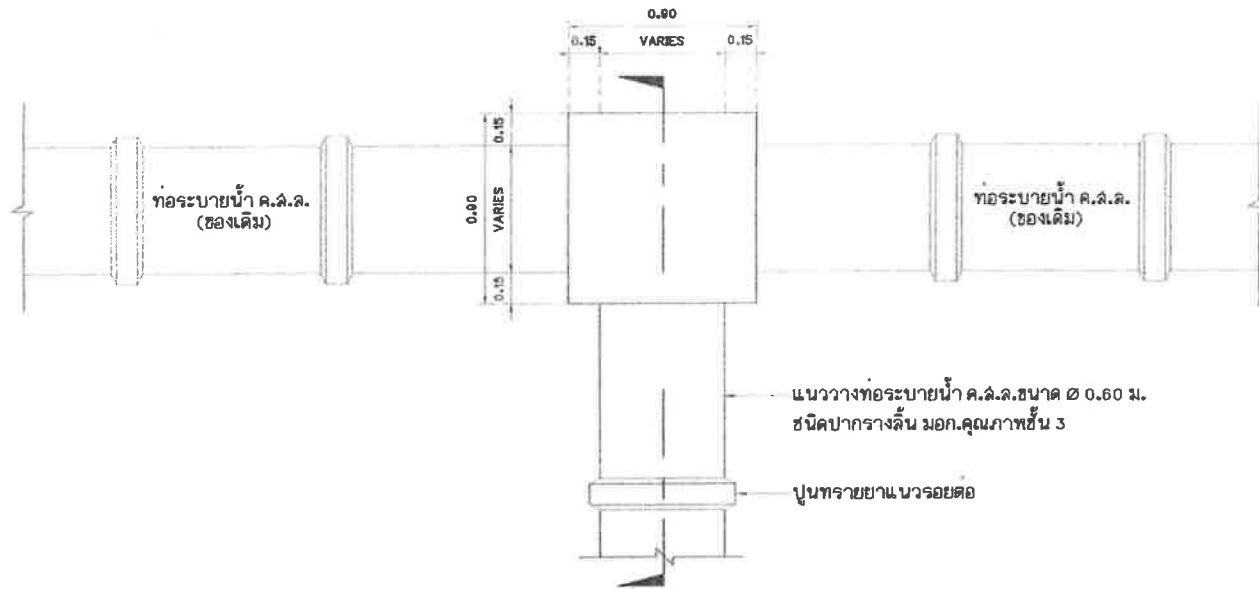

แปลนการเชื่อมต่อในกรณีเชื่อมกับท่อระบายน้ำของเดิม
มาตราส่วน 1 : 25

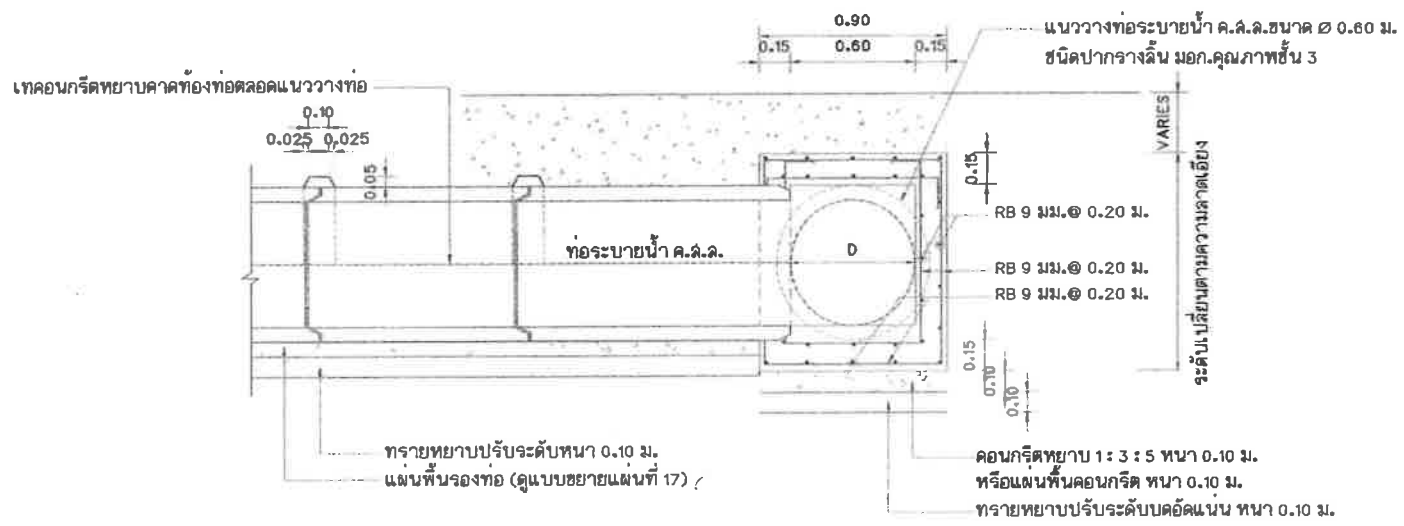

รูปตัดการเชื่อมต่อท่อระบายน้ำของเดิม
มาตราส่วน 1 : 25



สำนักช่างเทศบาลนครปากเกร็ด	
โครงการ ก่อสร้างถนน คสล.และวางท่อระบายน้ำ บริเวณหมู่บ้านสวนทอง ๕๐๖ 27/1 (บริเวณสนามฟุตบอล)	
สถานที่ตั้งโครงการ บริเวณหมู่บ้านสวนทอง ๕๐๖ 27/1	
สำรวจ (นายทอง บันฟู)	ท.บ.
(นายพงศ์วัฒน์ ทองทองนาย)	ท.ร.
เขียนแบบ (นายศิริชัย แจงสว่าง)	จ.ส.
ตรวจสอบแบบ (นายวิฑูรย์ วัฒนศิริ)	ว.ศ.
สถาปนิก (นายเสาวประภากร บงกชจันทร์)	อ.ก.บ.
วิศวกรโยธา (นายอนุชาวุฒิ กุลสุทธิ)	อ.ก.บ.
หัวหน้างานวิศวกรรมโยธา (นายพรเชนด ณะทิพย์)	อ.ก.บ.
หัวหน้าฝ่ายวิศวกรรมโยธา (นายเจน จ้างองราช)	ศ.ร.๖
ผู้อำนวยการควบคุมการก่อสร้าง (นายสิริชัย วัฒนศิริ)	ศ.ร.๖
ผู้อำนวยการสำนักช่าง (นายสมพร พงษ์พราย)	พ.น.อ.
ปลัดเทศบาล (นายสุทนต์ บุญศิริ)	พ.น.อ.
นายกเทศมนตรี (นายวิชัย บรรดาภิบาล)	อ.น.ม.
ทะเบียนแบบเลขที่	วัน / เดือน / ปี
กส 12/2558	18/06/๐7
แผ่นที่	รวม
14	22

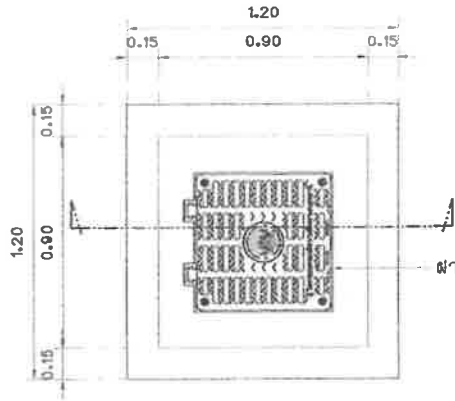

ฝาบ่อพักเหล็กหล่อเหลี่ยม 2 ขนาดไม่น้อยกว่า 0.64 x 0.64 ม. (ดูแบบขยาย แผ่นที่ 13) /

แปลนขยายบ่อพัก(หัวมุม)

มาตราส่วน 1 : 25

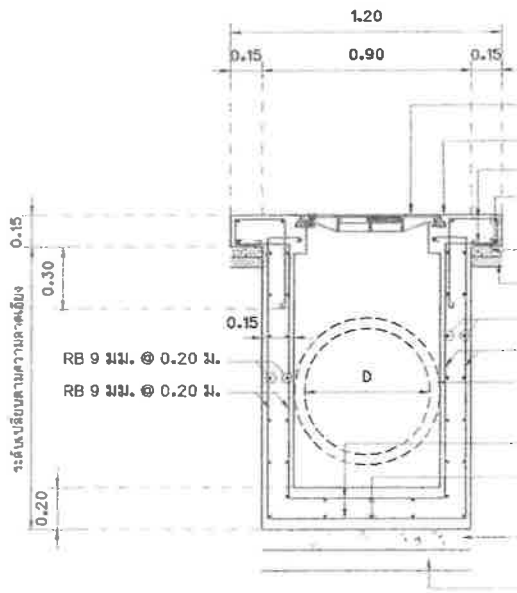

ฝาบ่อพักเหล็กหล่อเหลี่ยม 2 ขนาดไม่น้อยกว่า 0.64 x 0.64 ม. (ดูแบบขยาย แผ่นที่ 13)
 กรอบเหล็กหล่อเหลี่ยม โดยรอบ
 RB 9 มม. @ 0.20 ม.
 4-RB 9 มม. (รัดโดยรอบ)
 คอนกรีตหยาบหนา 0.05 ม.
 ทรายหยาบรองพื้นหนา 0.05 ม.
 RB 9 มม. @ 0.20 ม.
 RB 9 มม. @ 0.20 ม.
 แนววางท่อระบายน้ำ ค.ล.ล.ขนาด ๒ 0.60 ม.
 ชั้นปิดปากรางดิน มอก.คุณภาพชั้น 3
 RB 9 มม. @ 0.20 ม.
 RB 9 มม. @ 0.20 ม.
 คอนกรีตหยาบ 1 : 3 : 5 หนา 0.10 ม.
 หรือแผ่นพื้นคอนกรีต หนา 0.10 ม.
 ทรายหยาบปรับระดับบดอัดแน่นหนา 0.10 ม.

แบบขยายรูปตัดการเล็ริมเหล็กบ่อพัก(หัวมุม)

มาตราส่วน 1 : 25

หมายเหตุ

รูปแบบฝาที่แสดงเป็นเพียงรูปแบบฝา และตราสัญลักษณ์ สามารถปรับเปลี่ยนได้
 ทั้งนี้ผู้รับจ้างต้องเล่นออกอนุวัติใช้ ทั้งรูปแบบฝาบ่อ และสัญลักษณ์ก่อนติดตั้ง



สำนักช่างเทศบาลนครปากเกร็ด

โครงการ ก่อสร้างถนน คสล.และวางท่อระบายน้ำ บริเวณหมู่บ้านลานทอง ซอย 27/1 (บริเวณธรรมมู้งูงาย)

สถานที่ตั้งโครงการ บริเวณหมู่บ้านลานทอง ซอย 27/1

สำรวจ (นายทนง บันสุข) (นายพงศ์เกษม พงศ์พรหมมา)

เขียนแบบ (นายณัฐชัย แจงฉวีวงษ์)

หัวหน้างานจัดทําแบบ (นายวิรัชารมย์ สมศักดิ์)

ปลานัก (นางฉวีประภากร บทพันธ์วร)

วิศวกรโยธา (นายอนุชาภูมิ กุศลภูมิ)

หัวหน้างานวิศวกรรมโยธา (นายพรเชษฐ์ ณะพิพัฒน์มาน)

หัวหน้าฝ่ายวิศวกรรมโยธา (นายเจิน จำเริญราช)

ผู้อำนวยการส่วนควบคุมการก่อสร้าง (นายวิรัตน์ สิมสูงเรือง)

ผู้อำนวยการสำนักช่าง (นายมนตรี พงษ์พวย)

ปลัดเทศบาล (นายสุเทพ บุญศิริโชค)

นายกเทศมนตรี (นายวิชัย บรรคาศักดิ์)

ระเบียบแบบและที่ วันที่ เดือน / ปี

หน้า 12 / 2568 18 / 06 / 87

แผ่นที่ 15 รวม 22

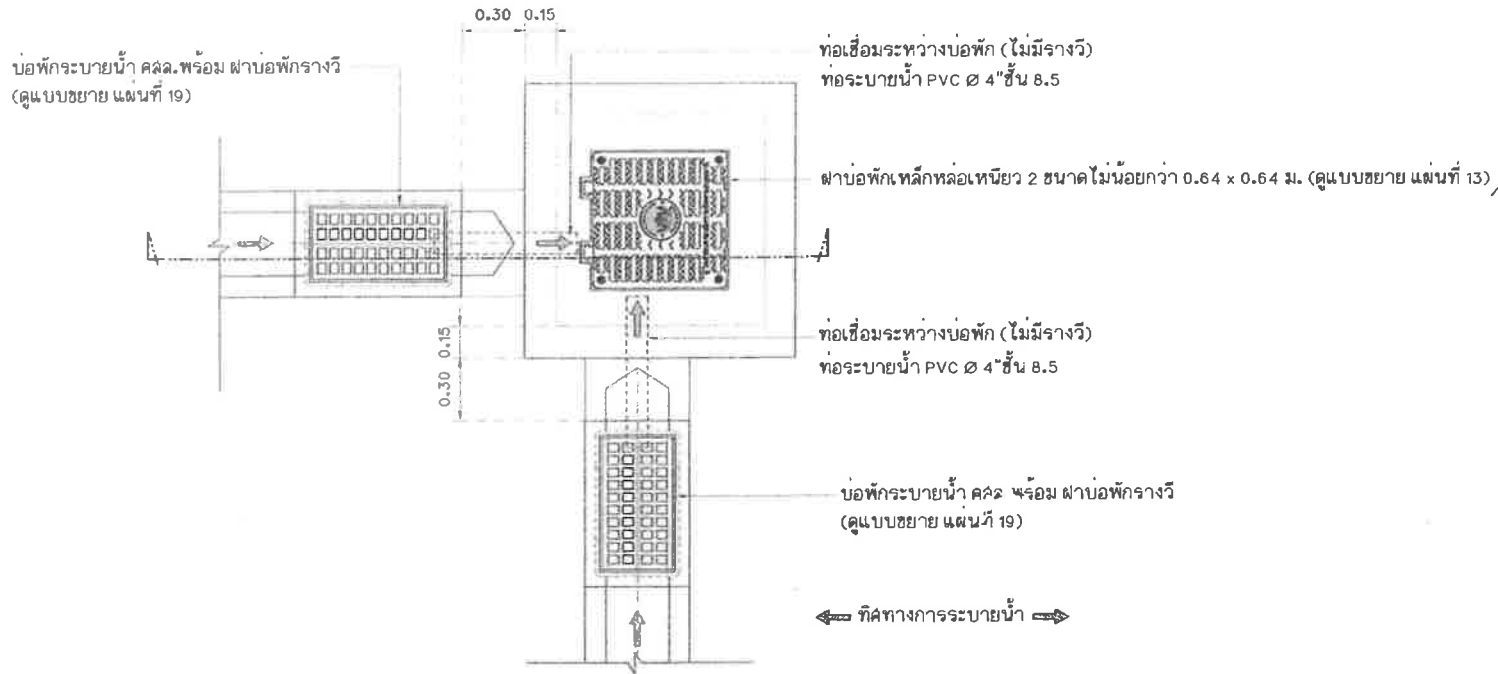

แปลนขยายช่องเปิดรับน้ำบ่อพัก(หัวมุม)

มาตราส่วน 1 : 25

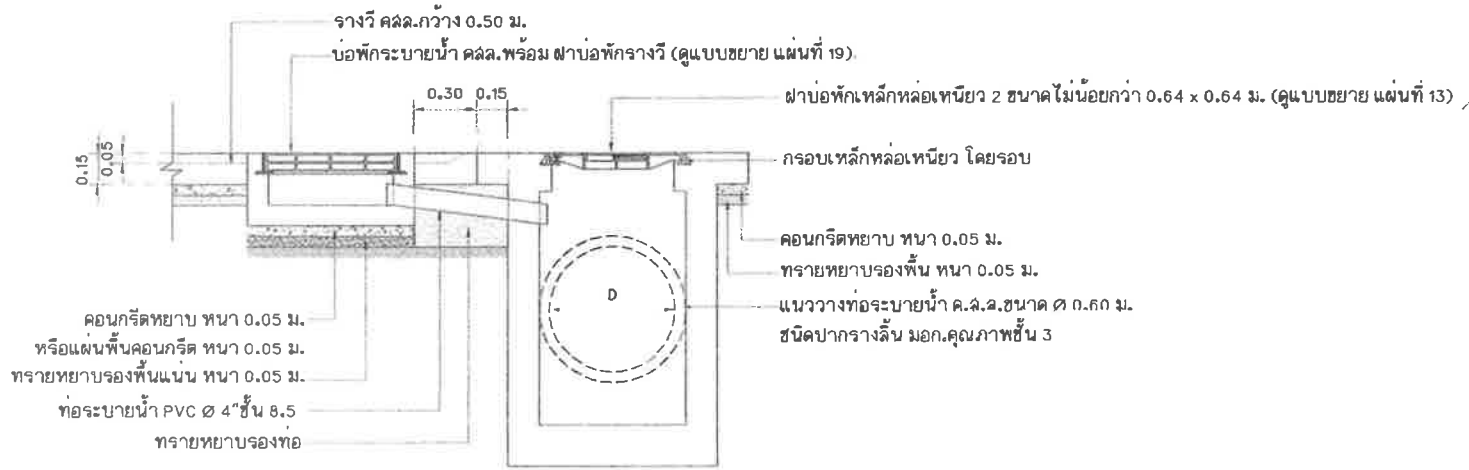

แบบขยายรูปตัดการเชื่อมต่อกับท่อ บ่อพัก(หัวมุม)

มาตราส่วน 1 : 25

หมายเหตุ

รูปแบบสถาปัตย์ที่แสดงเป็นเพียงรูปแบบผิว และตราสัญลักษณ์ สามารถปรับเปลี่ยนได้ ทั้งนี้ผู้รับจ้างต้องเล่นออกอนุวัติใช้ ทั้งรูปแบบฝาบ่อ และสัญลักษณ์ก่อนติดตั้ง



สำนักช่างเทศบาลนครปากเกร็ด

โครงการ
ก่อสร้างถนน คสล. และวางท่อระบายน้ำ
บริเวณหมู่บ้านลานทอง ๕๐๕ 27/1
(บริเวณสนามฟุตบอล)

สถานที่ตั้งโครงการ
บริเวณหมู่บ้านลานทอง ๕๐๕ 27/1

สำรวจ (นายทอง ปิ่นสูง)
(นายทองคำภรณ์ ทองดีพรหม)

เขียนแบบ (นายคชชัย แจงสว่าง)

หัวหน้างานวิศวกรรม (นายวิรัชพรหม สมศักดิ์)

สถาปนิก (นางสาวประภากร นนทพันธ์)

วิศวกรโยธา (นายอนุชาติ กุศลฤทธิ์)

หัวหน้างานวิศวกรรมโยธา (นายทองแดง เข้มพิณขนิม)

หัวหน้าฝ่ายวิศวกรรมโยธา (นายเจษฎา จังทอง)

ผู้อำนวยการส่วนควบคุมอาคาร (นายศักดิ์ชัย รุ่งเรือง)

ผู้อำนวยการสำนักช่าง (นายสมพร พวงพิมาย)

ปลัดเทศบาล (นายสุภาพ บุญศิริโชค)

นายกเทศมนตรี (นายวิชัย บรรดาภิชาติ)

ท.เขียนแบบครั้งที่ 18 / เดือน / ปี

กค 12/25๕8 16/06/๕7

แผ่นที่ 18 ๑๖ม

18 22

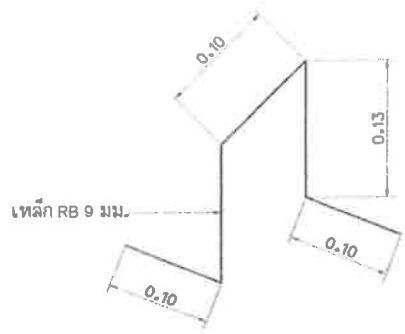

แบบขยายเหล็กขาตั้งรับเหล็กตะแกรง (ผิว คสล.หนา 0.15 ม.)
 มาตรฐาน 1 : 5

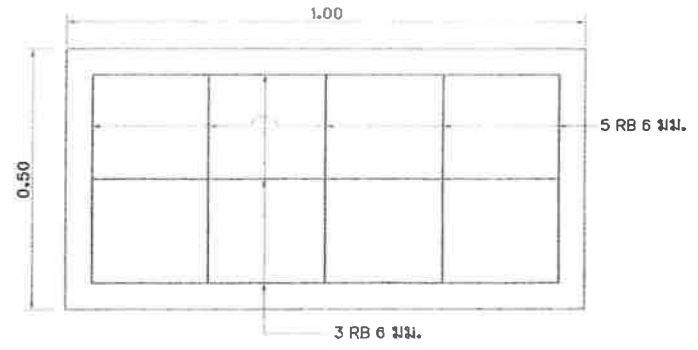

แบบขยายแปลนพื้นรองท่อ
 มาตรฐาน 1 : 10

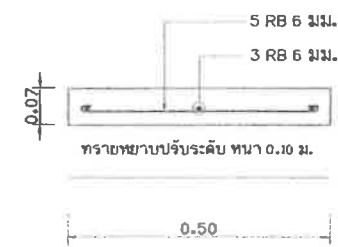

แบบขยายรูปตัดแผ่นพื้นรองท่อ
 มาตรฐาน 1 : 10

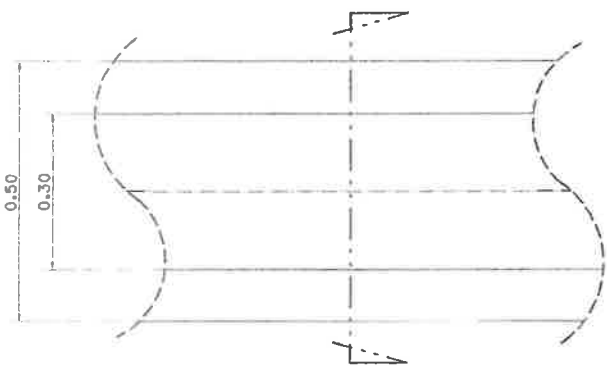

แบบขยายแปลนรางวี คสล.
 มาตรฐาน 1 : 10

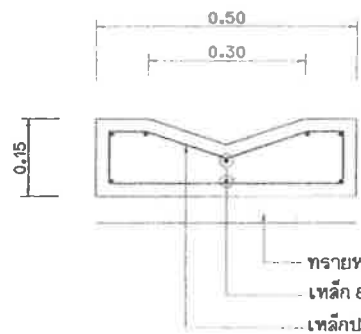

ขยายตัดรางวี คสล.
 มาตรฐาน 1 : 10

ขนาดท่อ Ø	ขนาดแผ่นพื้นรองท่อ	
	ความกว้าง	ความยาว
Ø 0.30 ม.	0.40 ม.	1.00 ม.
Ø 0.40 ม.	0.40 ม.	1.00 ม.
Ø 0.60 ม.	0.50 ม.	1.00 ม.
Ø 0.80 ม.	0.40 ม. 2 แผ่น	1.00 ม.
Ø 1.00 ม.	0.50 ม. 2 แผ่น	1.00 ม.



สำนักช่างเทคนิคนครปากเกร็ด

โครงการ
 ก่อสร้างถนน คสล.และวางท่อระบายน้ำ
 บริเวณหมู่บ้านสวนทอง 505 27/1
 (บริเวณชุมชนผู้สูงอายุ)

สถานที่ตั้งโครงการ
 บริเวณหมู่บ้านสวนทอง 505 27/1

สำรวจ (นายทนง ปิ่นสุอ) พ.ศ.
 (นายทรงเกียรติ พรหมพรหมมา) พ.ศ.

เขียนแบบ (นายณัฏฐ์ แจ่มสว่าง) พ.ศ.

หัวหน้างานจัดทำแบบ (นายวิฑูรย์ธรรม สอนดี) พ.ศ.

สถาปนิก (นายณัฐ ประภากร นนทจันทร์) พ.ศ.

วิศวกรโยธา (นายอนุภาณี กุลสุทธิ) พ.ศ.

หัวหน้างานวิศวกรโยธา (นายพรพนธ์ โสภะพิณสงาม) พ.ศ.

หัวหน้าฝ่ายวิศวกรโยธา (นายเจษฎ์ จ้างอรรถ) พ.ศ.

ผู้ควบคุมการดำเนินงาน (นายวิวัฒน์ สันตสุข) พ.ศ.

ผู้อำนวยการด้านช่าง (นายพนกร พึ่งพรหม) พ.ศ.

ปลัดเขตบวท (นายสุภัทร บุญศิริโชติ) พ.ศ.

นายช่างเทคนิค (นายวิวัฒน์ บรรณาศักดิ์) พ.ศ.

ทะเบียนแบบเลขที่ วัน / เดือน / ปี

กค 12/2568 18/06/67

แผ่นที่ 17 922 22

แบบขยาย EXPANSION JOINT ทูกระยะ 50.00 ม.

มาตรฐาน 1 : 10

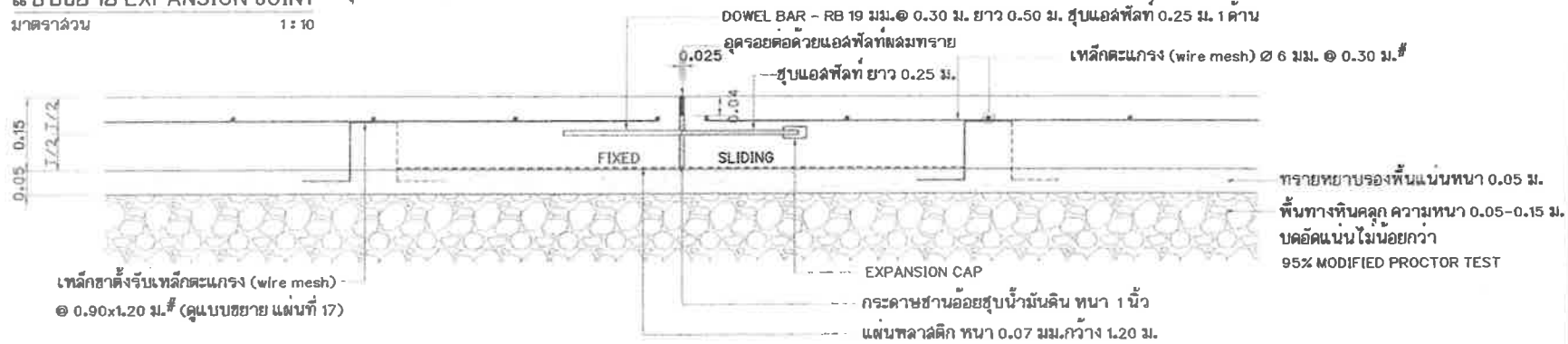

แบบขยาย TRANSVERSE JOINT ทูกระยะ 10.00 ม.

มาตรฐาน 1 : 10

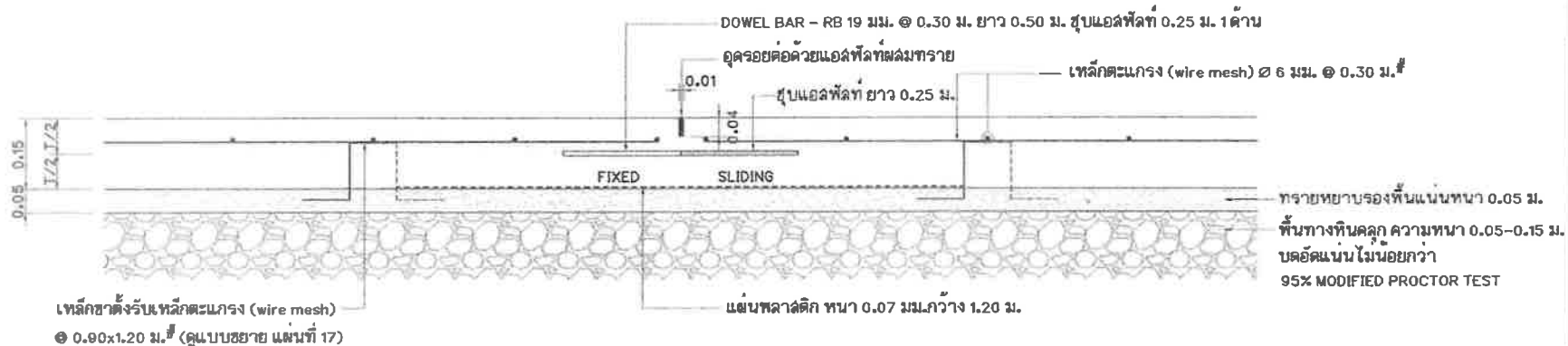

แบบขยาย CONSTRUCTION JOINT ทูกระยะการหยุดเทคอนกรีต แต่ละวัน

มาตรฐาน 1 : 10

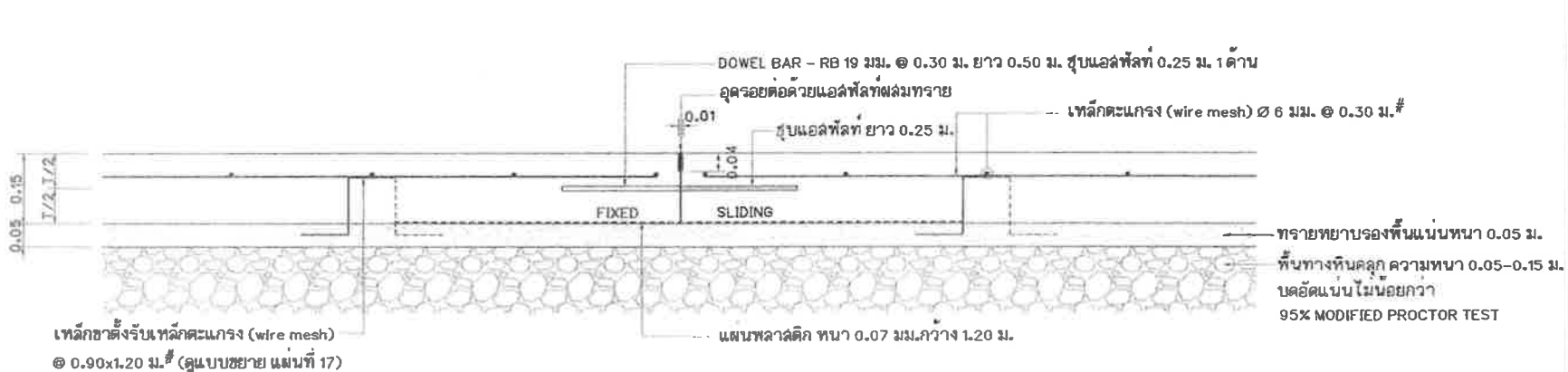

สำนักช่างเทศบาลนครปากเกร็ด

โครงการ
ก่อสร้างถนน คลองแควน้อยระยะที่ 1
บริเวณหมู่บ้านสวนทอง ซอย 27/1
(บริเวณชุมชนมั่งคั่ง)

สถานที่ตั้งโครงการ
บริเวณหมู่บ้านสวนทอง ซอย 27/1

ผู้ตรวจ (นายทนง บินสุต) (นายพงษ์วัฒน์ พงศ์พรหมมา)

เขียนแบบ (นายอัครชัย แจ่มสว่าง)

หัวหน้างานวิศวกรรม (นายวิฑูรย์กรณ ฉิมภักดิ์)

สถาปนิก (นางสาวประภากร นนทจันทร์)

วิศวกรโยธา (นายอนุชาภูมิ กุดสุทธิ)

หัวหน้างานวิศวกรรมโยธา (นายพงษ์เดช เตชะพิณธัมมา)

หัวหน้าฝ่ายวิศวกรรมโยธา (นายเจน จำลองราช)

ผู้อำนวยการส่วนวิศวกรรมจราจร (นายวิวัฒน์ ชัยรุ่งเรือง)

ผู้อำนวยการสำนักช่าง (นายสมพงษ์ ทวีพราย)

ปลัดเทศบาล (นายสุภัทร พงษ์วิไล)

นายเทศมนตรี (นายวิชัย บาราศิณี)

ระเบียบแบบแปลน วันที่ / เดือน / ปี

กค 12/2568 18/06/67

แผ่นที่ 18 จาก 22



สำนักช่างเทศบาลนครปากเกร็ด

โครงการ
ก่อสร้างถนน คลด.และวางท่อระบายน้ำ
บริเวณหมู่บ้านสวนทอง ซอย 27/1
(บริเวณสนามฟุตบอล)

สถานที่ตั้งโครงการ
บริเวณหมู่บ้านสวนทอง ซอย 27/1

สำรวจ (นายทนง ปิ่นสุต) กษ
พ.ค.
(นายพงษ์กรณ์ พงศ์พรหมงาม)

เขียนแบบ (นายณพัทธ์ แสงสว่าง)

วิศวกรควบคุมจัดทำแบบ (นายวิรัชชากรม สิมศักดิ์)

สถาปนิก ออกแบบ (นายฉวีประภากร บทกวีนท์)

วิศวกรโยธา ออกแบบ (นายอนุวัช กุศลฤทธิ์)

หัวหน้างานวิศวกรรมโยธา ออกแบบ (นายพรเชนด เตชะเพ็ญนิมาน)

หัวหน้าฝ่ายวิศวกรรมโยธา ตรวจสอบ (นายเจน จำลองจรัส)

ผู้อำนวยการส่วนควบคุมการก่อสร้าง ตรวจสอบ (นายวิวัฒน์ อึ้งรุ่งเรือง)

ผู้อำนวยการสำนักงานช่าง รับผิดชอบ (นายพนกร ทวีทรัพย์)

ปลัดเทศบาล รับผิดชอบ (นายสุภัทร บุญศิริกุล)

นายกเทศมนตรี อนุมัติ (นายวิชัย บรรดาพงศ์)

ทะเบียนแบบเลขที่ วัน / เดือน / ปี

กค 12/2568 18/06/67

แผ่นที่ 19 รวม 22

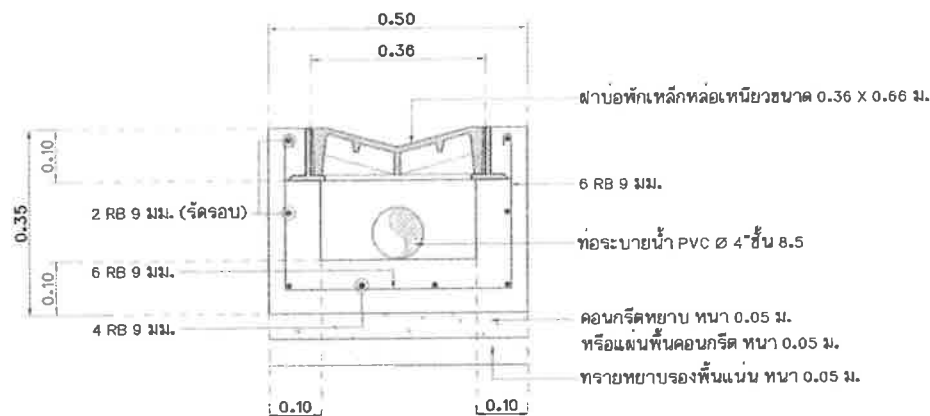

แบบขยายรูปตัด ① บ่อพักระบายน้ำ คลด. พร้อม ฝาบ่อพักรางวี

มาตราส่วน

1 : 10

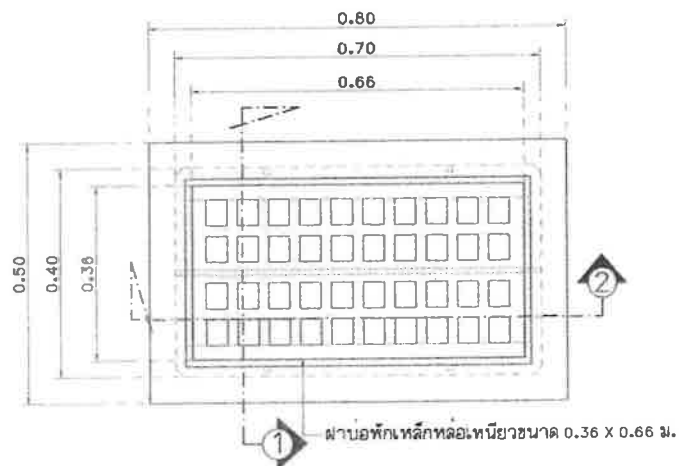

แบบขยายฝาบ่อพักรางวีเหล็กหล่อเหนียว

มาตราส่วน

1 : 10

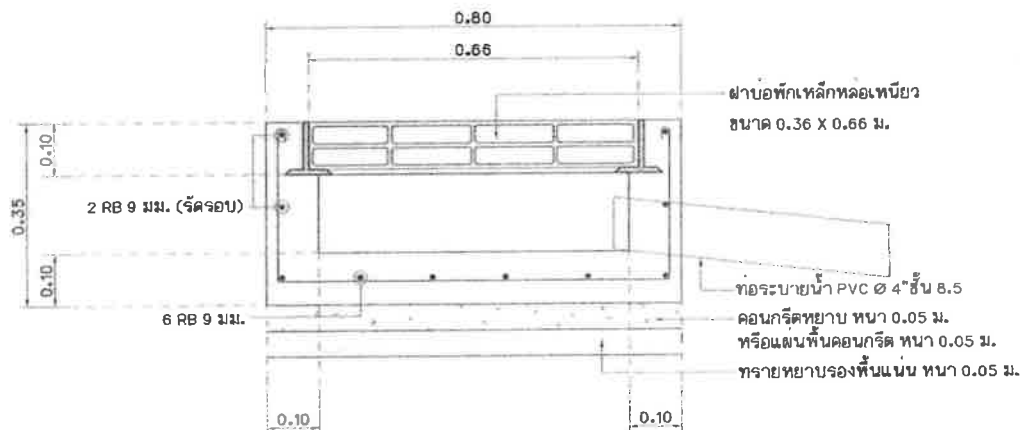

แบบขยายรูปตัด ② บ่อพักระบายน้ำ คลด. พร้อม ฝาบ่อพักรางวี

มาตราส่วน

1 : 10

หมายเหตุ

รูปแบบฝาบ่อที่แสดงเป็นเพียงรูปแบบฝาบ่อ และตราสัญลักษณ์ ถ้ามีการปรับเปลี่ยนได้
ทั้งนี้ผู้รับจ้างต้องเสนอขออนุมัติใช้ ทั้งรูปแบบฝาบ่อ และสัญลักษณ์ก่อนติดตั้ง

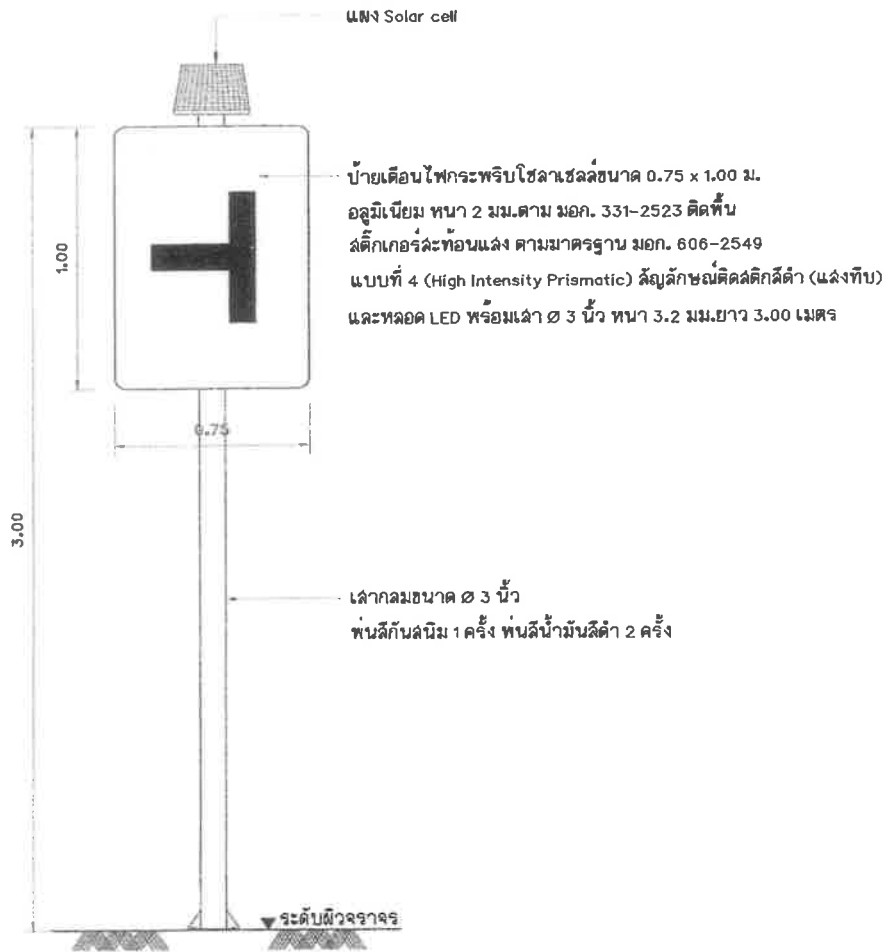

รูปด้านหน้าโคมสัญญาณจราจรแบบกระพริบโซลาเซลล์
มาตรฐาน 1:20

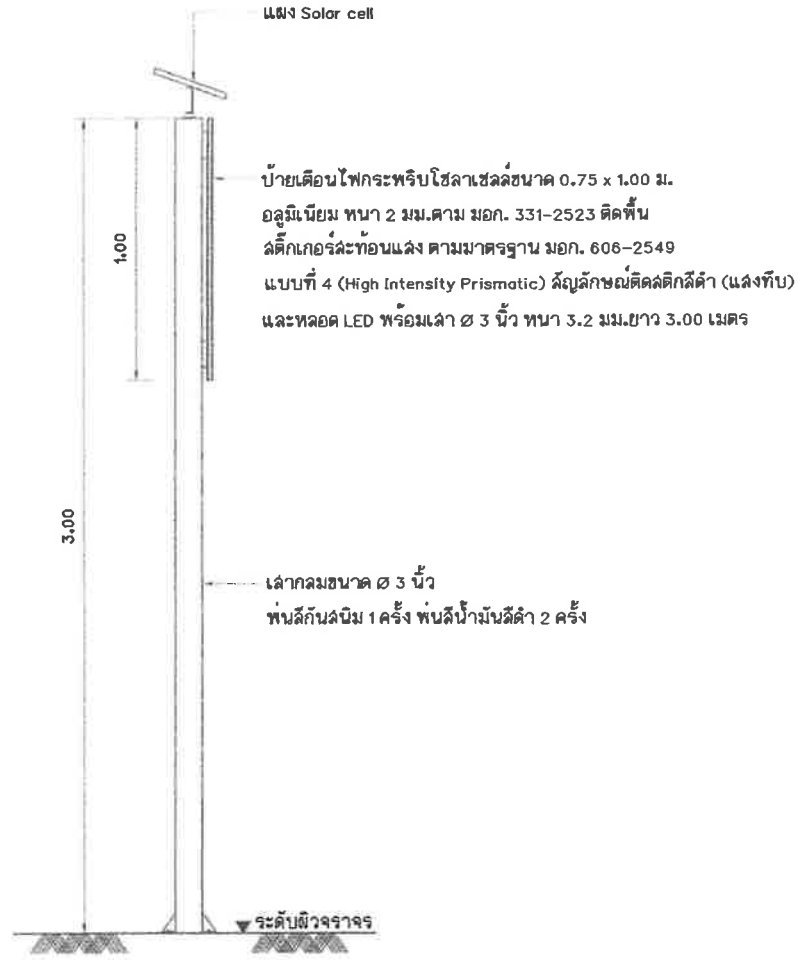

รูปด้านข้างโคมสัญญาณจราจรแบบกระพริบโซลาเซลล์
มาตรฐาน 1:20

แบบติดตั้งโคมสัญญาณจราจรแบบกระพริบโซลาเซลล์
มาตรฐาน 1:20



สำนักช่างเทศบาลนครปากเกร็ด	
โครงการ ก่อสร้างถนน คลอดและวางท่อระบายน้ำ บริเวณหมู่บ้านสวนทอง ๑๑๑ 27/1 (บริเวณชุมชนผู้สูงอายุ)	
สถานที่ตั้งโครงการ บริเวณหมู่บ้านสวนทอง ๑๑๑ 27/1	
สำรวจ	(นายทง บินสุต) (นายพงศ์กรณ์ พงษ์พรหมนาถ)
เขียนแบบ	(นายมีตรีชัย แจงสว่าง)
หัวหน้างานเขียนแบบ	(นายวิฑูรย์ สมศักดิ์)
สถาปนิก	เอกแบบ (นางสาวประภากร นกจันทร์)
วิศวกรโยธา	เอกแบบ (นายบัญชา พิภูผาดี)
หัวหน้างานวิศวกรรมโยธา	เอกแบบ (นายพจนนต เตชะพิณผ่อง)
หัวหน้าฝ่ายวิศวกรรมโยธา	สำรวจ (นายจกน จ้างจรัส)
ผู้อำนวยการส่วนควบคุมการก่อสร้าง	สำรวจ (นายวิฑูรย์ ธัญเรือง)
ผู้อำนวยการสำนักช่าง	เห็นชอบ (นายบดินทร์ ศรีพิริยะ)
ปลัดเทศบาล	เห็นชอบ (นายสุภกร บุญศิริสุข)
นายกเทศมนตรี	อนุมัติ (นายวิชัย บรรจาศักดิ์)
ทะเบียนแบบเลขที่	วัน / เดือน / ปี
กส 12/25๑๑	18/06/๑7
แผ่นที่	รวม
20	22

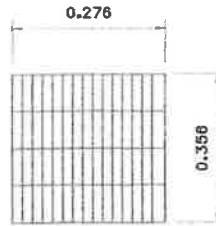

แผง Solar cell

แบบขยายโคมส์ัญญาณจรรยาบรรณประกอบวิชาชีพช่างเซลล์
 มาตรฐาน 1:20

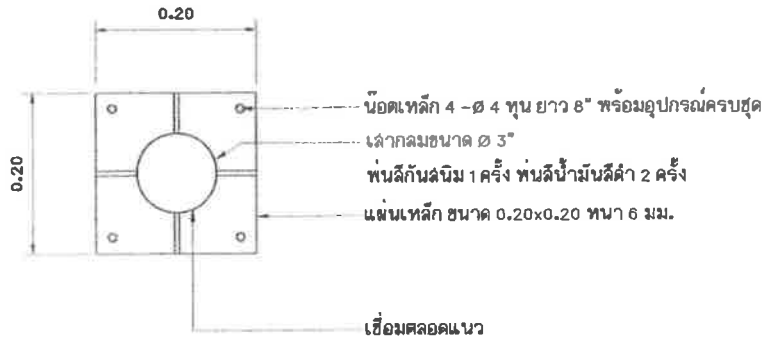

แบบขยายฐานเสาโคมส์ัญญาณจรรยาบรรณประกอบวิชาชีพช่างเซลล์
 มาตรฐาน 1:20



สำนักช่างเทศบาลนครปากเกร็ด

โครงการ
ก่อสร้างถนน คสล.และวางท่อระบายน้ำ
บริเวณหมู่บ้านสวนทอง ๕๐๒ 27/1
(บริเวณสมรมราษฎร์)

สถานที่ตั้งโครงการ
บริเวณหมู่บ้านสวนทอง ๕๐๒ 27/1

สำรวจ (นายทอง ปิ่นสุ่ย)
(นายพงษ์ศักดิ์ พงษ์ธรรมมา)

เขียนแบบ (นายอภิสิทธิ์ แจ้งสว่าง)

วิศวกรควบคุมแบบ (นายวิชาญ ภูมิศักดิ์)

สถาปนิก (นางสาวประภาพร นนทจันทร์)

วิศวกรโยธา (นายอนุวัฒน์ กุดสุทธิ)

หัวหน้างานวิศวกรรมโยธา (นายทรงเนตร เขียวพัฒน์มาน)

หัวหน้าช่างวิศวกรรมโยธา (นายเจษฎ์ ใจสูงรังษี)

ผู้อำนวยการส่วนควบคุมการก่อสร้าง (นายวิศว์ สิริรุ่งเรือง)

ผู้อำนวยการสำนักช่าง (นายสมศักดิ์ พวงพรม)

ปลัดเทศบาล (นายสุภัทร บุญศิริชูโชค)

นายกเทศมนตรี (นายวิชัย บรรจาศักดิ์)

ทะเบียนแบบเลขที่ 18/06/67

แผ่นที่ 21 รวม 22



สำนักช่างเทศบาลนครปากเกร็ด

โครงการ
ก่อสร้างถนน คล.แควรางท่อระบายน้ำ
บริเวณหมู่บ้านสวนทอง ซอย 27/1
(บริเวณชมรมผู้สูงอายุ)

สถานที่ตั้งโครงการ

บริเวณหมู่บ้านสวนทอง ซอย 27/1

สำรวจ (นายพงษ์ คุ้มทอง)
(นายพงษ์กรณ์ พงศ์พระภักดี)

เขียนแบบ (นายอัครชัย แฉงสว่าง)

หัวหน้างานจัดทำแบบ (นายวิวัฒน์ ภูมิไธม์)

สถาปนิก ออกแบบ (นายสุภาว ประภากร นภกรินทร์)

วิศวกรโยธา ออกแบบ (นายชนวนานันท์ กุลสุทธิ)

หัวหน้างานวิศวกรรมโยธา ออกแบบ (นายพรเชนทร์ เสงี่ยมรัมย์)

หัวหน้างานวิศวกรรมโยธา ตรวจสอบ (นายเจษฎ์ จักองจักษ์)

ผู้อำนวยการส่วนควบคุมการก่อสร้าง (นายวิวัฒน์ สิมสูงเรือง)

ผู้อำนวยการสำนักช่าง (นายเกษมกร พันธ์พงษ์)

ปลัดเทศบาล (นายสุภัทร บุญศิริโชค)

นายช่างเทคนิค (นายวิชัย บรรณาคินทร์)

ทะเบียนแบบเลขที่ วัน / เดือน / ปี
กค 12/2558 18/08/07

แผ่นที่ 22 จาก 22

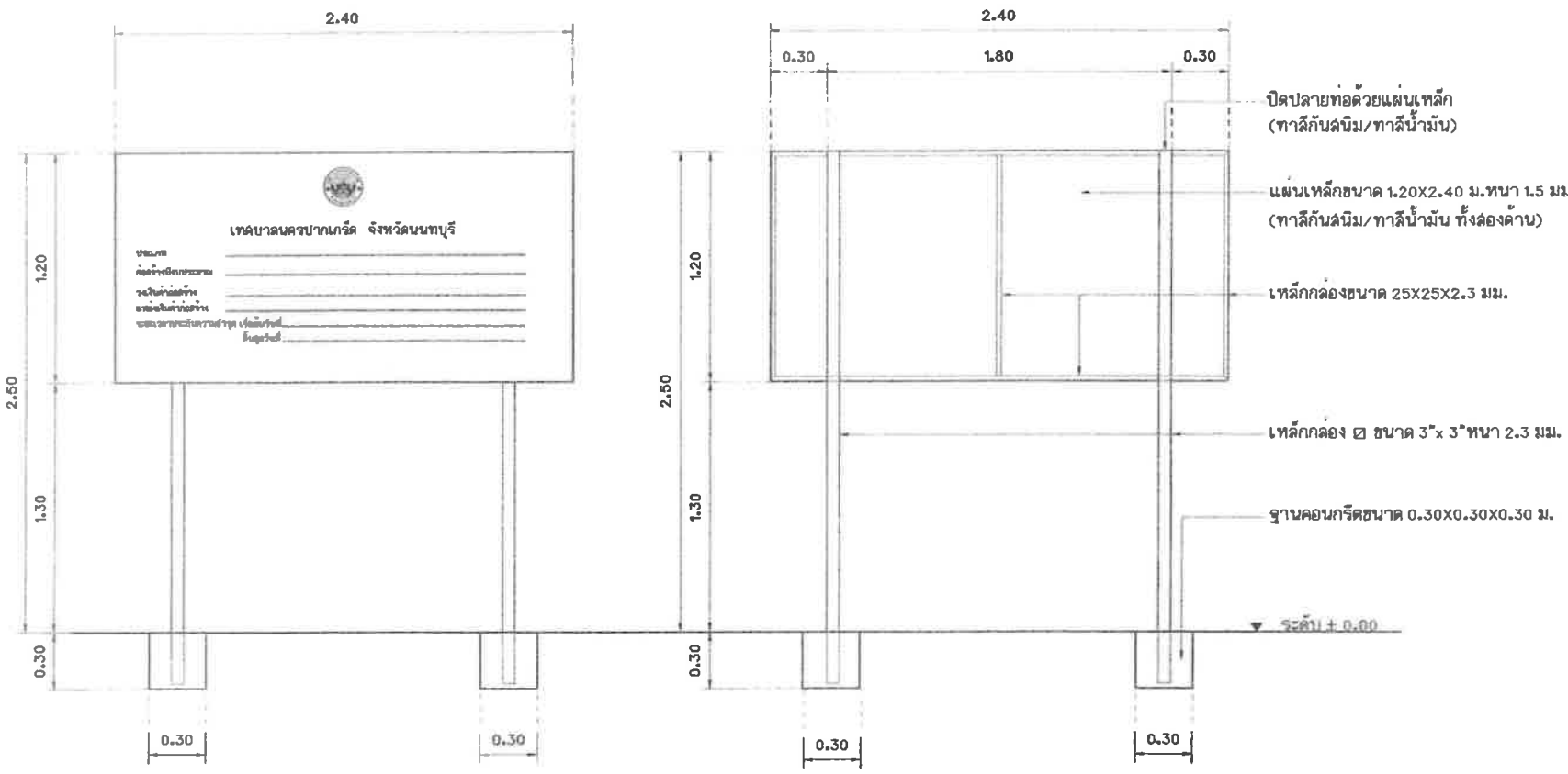

แบบป้ายโครงการ
มาตราส่วน 1:25

หมายเหตุ พื้นป้ายด้านหน้า - ด้านหลัง ทาลิกันสนิม/ทับหน้าด้วยสีน้ำมัน
ตัวอักษรขนาดสูงไม่น้อยกว่า 0.04 ม. ตราเทศบาลนครปากเกร็ด ขนาด ๒ 0.20 ม.



บันทึกข้อความ

ส่วนราชการ สำนักช่าง ส่วนควบคุมการก่อสร้าง โทร.๘๑๗

ที่ ๑๕๖๘ / ๒๕๖๘

วันที่ ๑๗ มีนาคม ๒๕๖๘

เรื่อง กำหนดราคากลางโครงการก่อสร้าง

เรียน นายกเทศมนตรี ปลัดเทศบาล ผู้อำนวยการสำนักช่าง ผู้อำนวยการส่วนควบคุมการก่อสร้าง

ตามคำสั่งเทศบาลนครปากเกร็ด ที่ ๔๒๑/๒๕๖๘ ลงวันที่ ๑๒ มีนาคม ๒๕๖๘ เรื่อง การแต่งตั้งคณะกรรมการกำหนดราคากลาง สำหรับประกวดราคาจ้างก่อสร้างโครงการก่อสร้างถนน คสล. และวางท่อระบายน้ำ บริเวณหมู่บ้านลานทอง ซอย ๒๗/๑ (บริเวณชมรมผู้สูงอายุ) ด้วยวิธีประกวดราคาอิเล็กทรอนิกส์ (e-bidding) เพื่อคำนวณราคากลางโครงการดังกล่าว ความละเอียดแจ้งแล้ว นั้น

บัดนี้ คณะกรรมการกำหนดราคากลางโครงการก่อสร้างถนน คสล. และวางท่อระบายน้ำ บริเวณหมู่บ้านลานทอง ซอย ๒๗/๑ (บริเวณชมรมผู้สูงอายุ) ได้ดำเนินการคำนวณราคากลางของโครงการดังกล่าวให้เป็นปัจจุบันเรียบร้อยแล้ว ตามแบบสรุปราคากลางที่แนบมาพร้อมนี้

จึงเรียนมาเพื่อโปรดทราบและพิจารณาให้ความเห็นชอบพร้อมจัดส่งให้สำนักช่าง เพื่อใช้เป็นเอกสารประกอบให้ สำนักคลัง ดำเนินการจัดซื้อจัดจ้างตามระเบียบ ฯ ต่อไป

เรียน ปลัดเทศบาล

- เพื่อโปรดพิจารณา ให้ความ

เห็นชอบราคากลางเพื่อเป็นเอกสาร

ประกอบการจัดจ้างต่อไป

(นายนพพล หวังพราย)

ผู้อำนวยการสำนักช่าง
๑๗ มี.ค. ๒๕๖๘

(นายนพพล หวังพราย)

ผู้อำนวยการสำนักช่าง รักษาการแทน
รองปลัดเทศบาล



(นางปริญดา เชาว์อรุณ)
รองปลัดเทศบาล รักษาการแทน
ปลัดเทศบาลนครปากเกร็ด
๑๗ มี.ค. ๒๕๖๘

เห็นชอบ

(นายวิชัย บรรดาศักดิ์)

นายกเทศมนตรีนครปากเกร็ด

(ลงชื่อ)

ประธานกรรมการ

(นายเจน จำลองราช)

ตำแหน่ง หัวหน้าฝ่ายวิศวกรรมโยธา

(ลงชื่อ)

กรรมการ

(นายวิชรากรณ์ สมศักดิ์)

ตำแหน่ง นักจัดการงานช่างชำนาญการ

(ลงชื่อ)

กรรมการ

(นายภัทรพงษ์ มั่นคง)

ตำแหน่ง นายช่างโยธาชำนาญงาน

(นายวิศว์ ชัยรุ่งเรือง)

ผู้อำนวยการส่วนควบคุมการก่อสร้าง

ตารางแสดงวงเงินงบประมาณที่ได้รับจัดสรรและราคากลางในงานจ้างก่อสร้าง

1. ชื่อโครงการ
 ประกวดราคาจ้างก่อสร้างโครงการก่อสร้างถนน คสล. และวางท่อระบายน้ำ บริเวณหมู่บ้านลานทอง ซอย ๒๗/๑
 (บริเวณชมรมผู้สูงอายุ) ด้วยวิธีประกวดราคาอิเล็กทรอนิกส์ (e-bidding) / โครงการก่อสร้างถนน คสล. และวางท่อระบายน้ำ
 บริเวณหมู่บ้านลานทอง ซอย ๒๗/๑ (บริเวณชมรมผู้สูงอายุ)
 2. หน่วยงานเจ้าของโครงการ เทศบาลนครปากเกร็ด / เทศบาลนครปากเกร็ด
3. วงเงินงบประมาณที่ได้รับจัดสรร 6,800,000.00 บาท
4. ลักษณะงาน
 โดยสังเขป ก่อสร้างถนน คสล. และวางท่อระบายน้ำ บริเวณหมู่บ้านลานทอง ซอย 27/1 (บริเวณชมรมผู้สูงอายุ)
 กว้างประมาณ 3.00 - 4.00 เมตร ยาวประมาณ 420.00 เมตร หนา 0.15 เมตร พื้นที่ประมาณ 1,605.00
 ตารางเมตร (ไม่รวมพื้นที่บ่อพัก คสล.)วางท่อระบายน้ำ คสล. เส้นผ่านศูนย์กลาง 0.60 เมตร และก่อสร้างรางวี
 คสล. กว้าง 0.50 ม. ทั้งสองฝั่ง ตามประมาณการงานก่อสร้างและตามแบบแปลนที่เทศบาลนครปากเกร็ดกำหนด
5. ราคากลางคำนวณ ณ วันที่ 17 มี.ค. 2568 เป็นเงิน 6,792,511.85 บาท
6. บัญชีประมาณการราคากลาง
 - 6.1 แบบสรุปราคากลางงานทางสะพานและท่อเหลี่ยม
7. รายชื่อคณะกรรมการกำหนดราคากลาง
 - 7.1 เจน จำลองราช ประธานกรรมการกำหนดราคากลาง หัวหน้าฝ่ายวิศวกรรมโยธา
 - 7.2 นายวัชรกรณ์ สมศักดิ์ กรรมการกำหนดราคากลาง นักจัดการงานช่างชำนาญการ
 - 7.3 ภัทรพงษ์ มั่นคง กรรมการกำหนดราคากลาง นายช่างโยธาชำนาญงาน

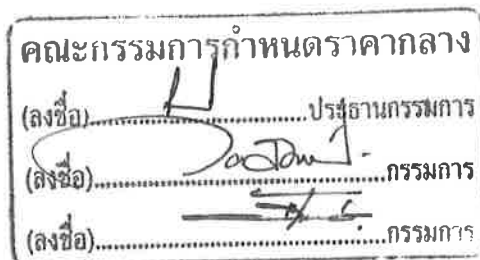

ภัทรพงษ์ มั่นคง

20 มีนาคม 2568 09:16:26

แบบฟอร์มรายงานหรือสรุปราคากลางงานก่อสร้างทาง สะพาน และท่อเหลี่ยม

ชื่อโครงการ/งานก่อสร้าง ประกวดราคาจ้างก่อสร้างโครงการก่อสร้างถนน คสล. และวางท่อระบายน้ำ บริเวณหมู่บ้านลานทอง ซอย ๒๗/๑ (บริเวณชมรมผู้สูงอายุ) ด้วยวิธีประกวดราคาอิเล็กทรอนิกส์ (e-bidding)

หน่วยงานเจ้าของโครงการ/งานก่อสร้าง เทศบาลนครปากเกร็ด/เทศบาลนครปากเกร็ด

ลำดับที่ ตามสัญญา	รายการงานก่อสร้าง	หน่วย	จำนวน	ราคาต่อหน่วย	ราคาทุน	FN	ราคาต่อหน่วย X FN	ราคากลาง
1	1. งานรื้อพื้นทางเดิม 1.1 งานรื้อโครงสร้างถนนเดิม (REMOVAL OF EXISTING STRUCTURES) 1.1.1 งานรื้อผิวคอนกรีตเดิม (REMOVAL OF EXISTING CONCRETE PAVEMENT)	ตร.ม.	475.000	74.81	35,534.75	1.3642	102.05	48,476.50
2	1.1.2 งานรื้อผิวลาดยางเดิม (REMOVAL OF EXISTING ASPHALT CONCRETE SURFACE)	ตร.ม.	180.000	16.20	2,916.00	1.3642	22.10	3,978.00
3	2. งานรองพื้นทางและพื้นทาง 2.1 งานรองพื้นทางและพื้นทาง (SUBBASE AND BASE COURSES) 2.1.1 งานรองพื้นทาง (SUBBASES) 2.1.1.1 งานรองพื้นทางวัสดุมวลรวม (SOIL AGGREGATE SUBBASE) 2.1.2 งานวัสดุรองใต้ผิวทางคอนกรีต (MATERIALS TO CONTROL PUMPING UNDER CONCRETE PAVEMENT)	ลบ.ม.	321.000	905.29	290,598.09	1.3642	1,234.99	396,433.91

คณะกรรมการกำหนดราคากลาง
(ลงชื่อ) ประธานกรรมการ
(ลงชื่อ) กรรมการ
(ลงชื่อ) กรรมการ

ภัทรพงษ์ มั่นคง

14 มีนาคม 2568 13:48:39

แบบฟอร์มรายงานหรือสรุปราคากลางงานก่อสร้างทาง สะพาน และท่อเหลี่ยม

ชื่อโครงการ/งานก่อสร้าง ประกวราคาจ้างก่อสร้างโครงการก่อสร้างถนน คสล. และวางท่อระบายน้ำ บริเวณหมู่บ้านลานทอง ซอย ๒๗/๑ (บริเวณชมรมผู้สูงอายุ) ด้วยวิธีประกวดราคาอิเล็กทรอนิกส์ (e-bidding)

หน่วยงานเจ้าของโครงการ/งานก่อสร้าง เทศบาลนครปากเกร็ด/เทศบาลนครปากเกร็ด

ลำดับที่ ตามสัญญา	รายการงานก่อสร้าง	หน่วย	จำนวน	ราคาต่อหน่วย	ราคาทุน	FN	ราคาต่อหน่วย X FN	ราคากลาง
4	2.1.2.1 งานทรายรองใต้ผิวทางคอนกรีต (SAND CUSHION UNDER CONCRETE PAVEMENT)	ลบ.ม.	80.250	749.13	60,117.68	1.3642	1,021.96	82,012.53
5	2.2 งานพื้นทางเข้าบ้าน ค.ส.ล. 3. งานผิวทาง 3.1 งานผิวทาง (SURFACE COURSES) 3.1.1 งานผิวทางปอร์ตแลนด์ซีเมนต์คอนกรีต (PORTLAND CEMENT CONCRETE PAVEMENT)	ตร.ม.	135.000	520.12	70,216.20	1.3642	709.54	95,788.94
6	3.1.1.1 ผิวทางปอร์ตแลนด์ซีเมนต์คอนกรีตหนาชม.(PORTLAND CEMENT CONCRETE PAVEMENT)(ใช้เหล็กเส้นทั่วไป)	ตร.ม.	1,605.000	502.46	806,448.30	1.3642	685.45	1,100,156.77
7	3.1.1.2 รอยต่อเพื่อขยายตามขวาง (EXPANSION JOINT)	เมตร	28.000	256.99	7,195.72	1.3642	350.58	9,816.40
8	3.1.1.3 รอยต่อเพื่อหดตามขวาง (CONTRACTION JOINT)	เมตร	136.000	158.88	21,607.68	1.3642	216.74	29,477.19

ภัทรพงษ์ มั่นคง

14 มีนาคม 2568 13:48:39

คณะกรรมการกำหนดราคา
(ลงชื่อ).....ประธานกรรมการ
(ลงชื่อ).....กรรมการ
(ลงชื่อ).....กรรมการ

แบบฟอร์มรายงานหรือสรุปราคากลางงานก่อสร้างทาง สะพาน และท่อเหลี่ยม

ชื่อโครงการ/งานก่อสร้าง ประมวลราคาจ้างก่อสร้างโครงการก่อสร้างถนน คสล. และวางท่อระบายน้ำ บริเวณหมู่บ้านลานทอง ซอย ๒๗/๑ (บริเวณชมรมผู้สูงอายุ) ด้วยวิธีประกวดราคาอิเล็กทรอนิกส์ (e-bidding)

หน่วยงานเจ้าของโครงการ/งานก่อสร้าง เทศบาลนครปากเกร็ด/เทศบาลนครปากเกร็ด

ลำดับที่ ตามสัญญา	รายการงานก่อสร้าง	หน่วย	จำนวน	ราคาต่อหน่วย	ราคาทุน	FN	ราคาต่อหน่วย X FN	ราคากลาง
9	3.2 งานรางวี ค.ส.ล. กว้าง 0.50 ม. 4. งานโครงสร้าง	ม.	753.000	504.10	379,587.30	1.3642	687.69	517,832.99
10	4.1 บ่อพักน้ำ ค.ส.ล. ขนาด 0.50 x 0.80 ม.	บ่อ	16.000	1,180.67	18,890.72	1.3642	1,610.67	25,770.72
11	4.2 บ่อพักน้ำ ค.ส.ล. ขนาด 0.90 x 0.90 ม.	บ่อ	74.000	5,965.31	441,432.94	1.3642	8,137.87	602,202.81
12	4.3 บ่อพักน้ำ ค.ส.ล. ขนาด 0.90 x 0.90 ม. (บ่อหัวมุม)	บ่อ	8.000	6,724.01	53,792.08	1.3642	9,172.89	73,383.15
13	4.4 ฝาบ่อเหล็กหล่อเหนียว ขนาด 0.36 x 0.66 ม.	ฝา	16.000	6,300.00	100,800.00	1.3642	8,594.46	137,511.36
14	4.5 ฝาบ่อเหล็กหล่อเหนียว 1 ขนาด 0.64 x 0.64 ม.	ฝา	74.000	11,300.00	836,200.00	1.3642	15,415.46	1,140,744.04
15	4.6 ฝาบ่อเหล็กหล่อเหนียว 2 ขนาด 0.64 x 0.64 ม.	ฝา	8.000	11,300.00	90,400.00	1.3642	15,415.46	123,323.68
16	4.7 แผ่น ค.ส.ล. รองท่อระบายน้ำ 0.50 x 1.00 x 0.07 ม.	แผ่น	745.000	353.37	263,260.65	1.3642	482.06	359,140.17
17	4.8 งานวางท่อระบายน้ำ คสล. Ø 0.60 ม.	เมตร	766.000	819.68	627,874.88	1.3642	1,118.20	856,546.91

คณะกรรมการกำหนดราคา
(ลงชื่อ).....ประธานกรรมการ
(ลงชื่อ).....กรรมการ
(ลงชื่อ).....กรรมการ

ภัทรพงษ์ มั่นคง

14 มีนาคม 2568 13:48:39

แบบฟอร์มรายงานหรือสรุปราคากลางงานก่อสร้างทาง สะพาน และท่อเหลี่ยม

ชื่อโครงการ/งานก่อสร้าง ประกวดราคาจ้างก่อสร้างโครงการก่อสร้างถนน คสล. และวางท่อระบายน้ำ บริเวณหมู่บ้านลานทอง ซอย ๒๗/๑ (บริเวณชมรมผู้สูงอายุ) ด้วยวิธีประกวดราคาอิเล็กทรอนิกส์ (e-bidding)

หน่วยงานเจ้าของโครงการ/งานก่อสร้าง เทศบาลนครปากเกร็ด/เทศบาลนครปากเกร็ด

ลำดับที่ ตามสัญญา	รายการงานก่อสร้าง	หน่วย	จำนวน	ราคาต่อหน่วย	ราคาทุน	FN	ราคาต่อหน่วย X FN	ราคากลาง
18	4.9 วัสดุรองพื้นและบนท่อระบายน้ำ ค.ส.ล. ขนาด Ø 0.60 ม.	ม.	745.000	824.28	614,088.60	1.3642	1,124.48	837,739.66
19	4.10 งานเชื่อมต่อระบายน้ำเดิมจากอาคารเข้ากับบ่อ พักน้ำ	จุด	10.000	988.66	9,886.60	1.3642	1,348.72	13,487.29
20	4.11 งานเชื่อมต่อระบายน้ำใหม่มาบ่อพักเดิม 5. งานอื่นๆ	จุด	2.000	1,899.60	3,799.20	1.3642	2,591.43	5,182.86
21	5.1 งานไฟ LED 55 W.	ชุด	13.000	11,490.00	149,370.00	1.3642	15,674.65	203,770.55
22	5.2 ป้ายเตือนไฟกระพริบโซลาเซลล์ขนาด 0.75 x 1.00 ม.	ชุด	3.000	28,500.00	85,500.00	1.3642	38,879.70	116,639.10
23	5.3 งานป้ายเหล็กประชาสัมพันธ์โครงการ	ป้าย	2.000	4,800.00	9,600.00	1.3642	6,548.16	13,096.32
รวมราคากลาง								6,792,511.85

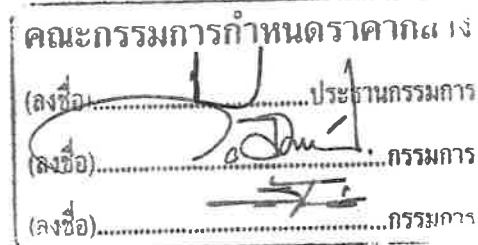

ภัทรพงษ์ มั่นคง

14 มีนาคม 2568 13:48:39

หน้า 4 จาก 4

แบบฟอร์มรายงานหรือสรุปราคากลางงานก่อสร้างทาง สะพาน และท่อเหลี่ยม

ชื่อโครงการ/งานก่อสร้าง ประกวตราคาจ้างก่อสร้างโครงการก่อสร้างถนน คสล. และวางท่อระบายน้ำ บริเวณหมู่บ้านลานทอง ซอย ๒๗/๑ (บริเวณชมรมผู้สูงอายุ) ด้วยวิธีประกวดราคาอิเล็กทรอนิกส์ (e-bidding)

หน่วยงานเจ้าของโครงการ/งานก่อสร้าง เทศบาลนครปากเกร็ด/เทศบาลนครปากเกร็ด

(เจน จ้างงราช)

ประธานกรรมการกำหนดราคากลาง

(กัทพงษ์ มั่นคง)

กรรมการกำหนดราคากลาง

(นายวัชรกรณ์ สมศักดิ์)
กรรมการกำหนดราคากลาง

กัทพงษ์ มั่นคง

14 มีนาคม 2568

โครงการ : ประกวดราคาจ้างก่อสร้างโครงการก่อสร้างถนน คสล. และวางท่อระบายน้ำ บริเวณหมู่บ้านลานทอง ซอย ๒๗/๑ (บริเวณชมรมผู้สูงอายุ) ด้วยวิธีประกวดราคาอิเล็กทรอนิกส์ (e-bidding) / โครงการก่อสร้างถนน คสล. และวางท่อระบายน้ำ บริเวณหมู่บ้านลานทอง ซอย ๒๗/๑ (บริเวณชมรมผู้สูงอายุ)

รายละเอียดการคำนวณค่างานต้นทุนต่อหน่วย

1 งานรื้อพื้นทางเดิม

1.1 งานรื้อโครงสร้างถนนเดิม (REMOVAL OF EXISTING STRUCTURES)

1.1.1 [1.2]งานรื้อผิวคอนกรีตเดิม (REMOVAL OF EXISTING CONCRETE PAVEMENT)

คิดจากความหนาของผิวทางคอนกรีต	=	15.000 ซม.
ปริมาตรคอนกรีต	=	0.150 ลบ.ม./ตร.ม.
ส่วนขยาย = 0.150×1.70	=	0.255 ลบ.ม.
ค่าหุบคอนกรีตเดิม	=	400 บาท/ลบ.ม.
ค่าหุบคอนกรีต = 0.150×400	=	60.000 บาท/ตร.ม.
ค่าดำเนินการ + ค่าเสื่อม (- ดันและตัก = 0.255×41.260	=	10.521 บาท/ตร.ม.
จนถึง 3.000 กม. = 0.255×16.830	=	4.291 บาท/ตร.ม.
รวม	=	74.812 บาท/ตร.ม.
ค่างานต้นทุน	=	74.81 บาท/ตร.ม.

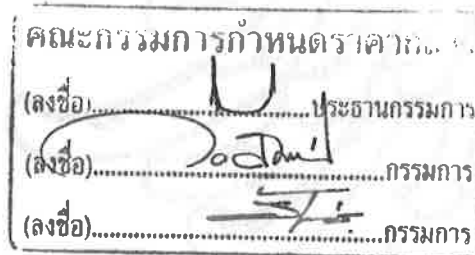

โครงการ : ประเมินราคาจ้างก่อสร้างโครงการก่อสร้างถนน คสล. และวางท่อระบายน้ำ บริเวณหมู่บ้านลานทอง ซอย ๒๗/๑ (บริเวณชมรมผู้สูงอายุ) ด้วยวิธีประกวดราคาอิเล็กทรอนิกส์ (e-bidding) / โครงการก่อสร้างถนน คสล. และวางท่อระบายน้ำ บริเวณหมู่บ้านลานทอง ซอย ๒๗/๑ (บริเวณชมรมผู้สูงอายุ)

รายละเอียดการคำนวณค่างานต้นทุนต่อหน่วย

1 งานรื้อพื้นทางเดิม

1.1 งานรื้อโครงสร้างถนนเดิม (REMOVAL OF EXISTING STRUCTURES)

1.1.2 [1.1]งานรื้อผิวลาดยางเดิม (REMOVAL OF EXISTING ASPHALT CONCRETE SURFACE)

คิดจากความหนาของผิวทางแอสฟัลต์คอนกรีต	= 5 ซม.
ค่าดำเนินการ + ค่าเสื่อม (ผิว AC 5 ซม.)	= 11.560 บาท/ตร.ม.
คิดจากพื้นที่ 1 ตร.ม.	
ปริมาตรวัสดุที่รื้อออก	= 0.05 ลบ.ม.
ส่วนขยาย : 0.05×1.60	= 0.08 ลบ.ม.
ค่าดำเนินการ + ค่าเสื่อม (- ต้นและตัด) = 0.08×41.260	= 3.300 บาท/ตร.ม.
ขนส่ง 3.000 กม. = 0.08×16.830	= 1.346 บาท/ตร.ม.
รวม	= 16.206 บาท/ตร.ม.
ค่างานต้นทุน	= 16.20 บาท/ตร.ม.

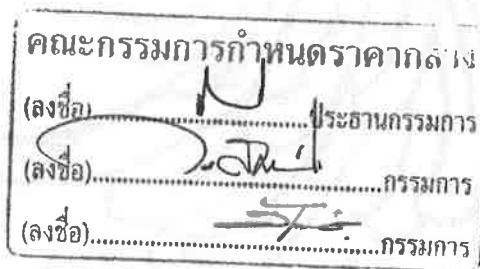

โครงการ : ประกวดราคาจ้างก่อสร้างโครงการก่อสร้างถนน คสล. และวางท่อระบายน้ำ บริเวณหมู่บ้านลานทอง ซอย ๒๗/๑
(บริเวณชมรมผู้สูงอายุ) ด้วยวิธีประกวดราคาอิเล็กทรอนิกส์ (e-bidding) / โครงการก่อสร้างถนน คสล. และวางท่อระบายน้ำ
บริเวณหมู่บ้านลานทอง ซอย ๒๗/๑ (บริเวณชมรมผู้สูงอายุ)

รายละเอียดการคำนวณค่างานต้นทุนต่อหน่วย

2 งานรองพื้นทางและพื้นทาง

2.1 งานรองพื้นทางและพื้นทาง (SUBBASE AND BASE COURSES)

2.1.1 งานรองพื้นทาง (SUBBASES)

2.1.1.1 [3.1(1.1)]งานรองพื้นทางวัสดุรวมรวม (SOIL AGGREGATE SUBBASE)

ค่าวัสดุจากแหล่ง	= 498.000 บาท/ลบ.ม.
ค่าดำเนินการ + ค่าเสื่อมราคา (ชุด - ขน)	= 32.680 บาท/ลบ.ม.
ค่าขนส่ง 0.000 กม.	= 0.000 บาท/ลบ.ม.
รวม	= 530.680 บาท/ลบ.ม.
ส่วนยุบตัว 530.680×1.60	= 849.088 บาท/ลบ.ม.
ค่าดำเนินการ + ค่าเสื่อมราคา (บดทับ)	= 56.210 บาท/ลบ.ม.
ค่าใช้จ่ายรวม	= 905.298 บาท/ลบ.ม.
ค่างานต้นทุน	= 905.29 บาท/ตร.ม.

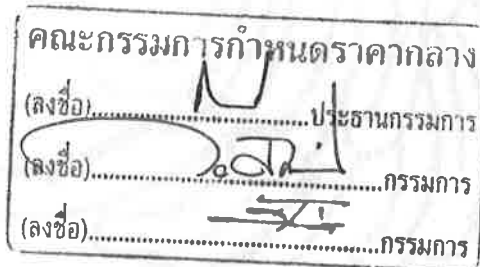

โครงการ : ประกวดราคาจ้างก่อสร้างโครงการก่อสร้างถนน คสล. และวางท่อระบายน้ำ บริเวณหมู่บ้านลานทอง ซอย ๒๗/๑ (บริเวณชมรมผู้สูงอายุ) ด้วยวิธีประกวดราคาอิเล็กทรอนิกส์ (e-bidding) / โครงการก่อสร้างถนน คสล. และวางท่อระบายน้ำ บริเวณหมู่บ้านลานทอง ซอย ๒๗/๑ (บริเวณชมรมผู้สูงอายุ)

รายละเอียดการคำนวณค่างานต้นทุนต่อหน่วย

2 งานรองพื้นทางและพื้นทาง

2.1 งานรองพื้นทางและพื้นทาง (SUBBASE AND BASE COURSES)

2.1.2 งานวัสดุรองใต้ผิวทางคอนกรีต (MATERIALS TO CONTROL PUMPING UNDER CONCRETE PAVEMENT)

2.1.2.1 [3.4(1)]งานทรายรองใต้ผิวทางคอนกรีต (SAND CUSHION UNDER CONCRETE PAVEMENT)

ค่าวัสดุจากแหล่ง(ทรายคอนกรีต) = 510.000 บาท/ลบ.ม.

ค่าขนส่ง กม. = 0.000 บาท/ลบ.ม.

รวม = 510.000 บาท/ลบ.ม.

ส่วนยุบตัว 510.000×1.40 = 714.000 บาท/ลบ.ม.

ค่าดำเนินการ + ค่าเสื่อมราคา (บดทับ 75%) (บดทับ) $\times 0.75$ = 35.130 บาท/ลบ.ม.

ค่าใช้จ่ายรวม = $714.000 + 35.130$ = 749.130 บาท/ลบ.ม.

ค่างานต้นทุน = 749.13 บาท/ลบ.ม.

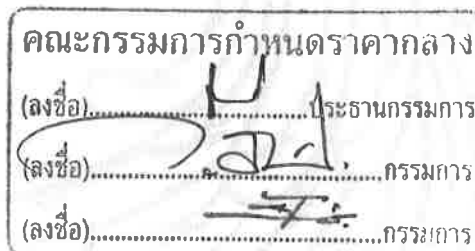

โครงการ : ประกวดราคาจ้างก่อสร้างโครงการก่อสร้างถนน คสล. และวางท่อระบายน้ำ บริเวณหมู่บ้านลานทอง ซอย ๒๗/๑ (บริเวณชมรมผู้สูงอายุ) ด้วยวิธีประกวดราคาอิเล็กทรอนิกส์ (e-bidding) / โครงการก่อสร้างถนน คสล. และวางท่อระบายน้ำ บริเวณหมู่บ้านลานทอง ซอย ๒๗/๑ (บริเวณชมรมผู้สูงอายุ)

รายละเอียดการคำนวณค่างานต้นทุนต่อหน่วย

2 งานรองพื้นทางและพื้นทาง

2.2 งานพื้นทางเข้าบ้าน ค.ส.ล.

ค่าคอนกรีต 320 Ksc.	= 2,579.800 บาท/ลบ.ม.
คิดจากพื้นที่	= 1.000 ตร.ม.
ปริมาตรคอนกรีต = 1.000 x 0.150 ม.	= 0.150 ลบ.ม.
ปริมาตรทรายหยาบรองพื้น = 1.000 x 0.050 ม.	= 0.050 ลบ.ม.
ค่าคอนกรีต	= 386.970 บาท/ตร.ม.
ค่าแรง = 0.150 x 327.000 บาท	= 49.050 บาท /ตร.ม.
รวมราคาค่างานคอนกรีต	= 436.020 บาท
ค่าตะแกรงเหล็กเส้นกลม 6 @ 0.30 m.# = 48.000 x 1.000	= 48.000 บาท/ตร.ม.
ค่าแรงตะแกรงเหล็กเส้นกลม 6 @ 0.30 m.# = 5.000 x 1.000	= 5.000 บาท/ตร.ม.
รวมค่าแรงงานวางตะแกรงเหล็ก	= 53.000 บาท
ค่าทรายหยาบ = 510.000 บาท x ความหนาทรายหยาบ / 1 ตร.ม. =	= 25.500 บาท/ตร.ม.
0.050 ม.	
ค่าแรงทรายหยาบ / 1 ตร.ม. = 112.000 บาท x 0.050 ม.	= 5.600 บาท/ตร.ม.
รวมงานทรายหยาบ	= 31.100 บาท/ตร.ม.
ค่างานต้นทุน	= 520.12 บาท/ตร.ม.

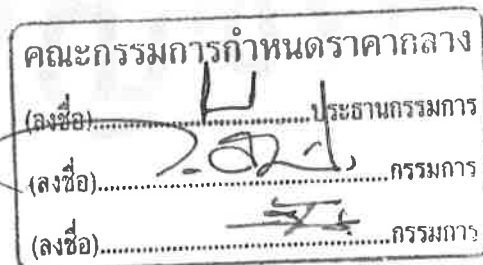

โครงการ : ประกวดราคาจ้างก่อสร้างโครงการก่อสร้างถนน คสล. และวางท่อระบายน้ำ บริเวณหมู่บ้านลานทอง ซอย ๒๗/๑
(บริเวณชมรมผู้สูงอายุ) ด้วยวิธีประกวดราคาอิเล็กทรอนิกส์ (e-bidding) / โครงการก่อสร้างถนน คสล. และวางท่อระบายน้ำ
บริเวณหมู่บ้านลานทอง ซอย ๒๗/๑ (บริเวณชมรมผู้สูงอายุ)

รายละเอียดการคำนวณค่างานต้นทุนต่อหน่วย

3 งานผิวทาง

3.1 งานผิวทาง (SURFACE COURSES)

3.1.1 งานผิวทางปอร์ตแลนด์ซีเมนต์คอนกรีต (PORTLAND CEMENT CONCRETE PAVEMENT)

3.1.1.1 [4.9(1)]ผิวทางปอร์ตแลนด์ซีเมนต์คอนกรีตหนา 1.000 ซม.(PORTLAND CEMENT CONCRETE PAVEMENT)(ใช้เหล็กเส้นทั่วไป)

ขนาด กว้าง 4.000 x 10.00 เมตร	=	40.000 ตร.ม.
ค่าคอนกรีต	=	2,579.800 บาท/ลบ.ม.
คิดจากพื้นที่	=	40.000 ตร.ม.
ปริมาตรคอนกรีต = 40.000 x ความหนา = 0.150 ม.	=	6.000 ลบ.ม.
ค่าคอนกรีต 2,579.800 บาท x 6.000	=	15,478.800 บาท
ค่าตะแกรงเหล็กเส้นกลม 6 มม. @ 0.30 ม. # = 48.000 บาท x 40.000 ตร.ม.	=	1,920.000 บาท
ค่าแรงตะแกรงเหล็ก = 5.000 บาท x 40.000 ตร.ม.	=	200.000 บาท
รวมงานวางตะแกรงเหล็ก	=	2,120.000 บาท
งานเหล็ก RB 9 mm. (เหล็กขาตั้ง) = (((4.00 / 0.9) x (10.00 / 1.2)) x 0.56 x 1.1 x 0.499) = 11.380 กก. x 24,180.000 บาท/ตัน / 1000	=	275.168 บาท
งานเหล็ก RB 9 mm. (เหล็กกันรั่วขอบบ่อพัก) = 1.80 x 6 x 1.10 x 0.499 = 5.930 กก. x 24,180.000 บาท/ตัน / 1000	=	143.387 บาท
บาท/กก.		
ลวดผูกเหล็ก 0.432 กก. 25.830 (บาท/ตัน) / 1,000	=	11.158 บาท
ค่าปูผิวคอนกรีต (ค่าปูผิวคอนกรีต) = 40.000 X 12.210 ตร.ม.	=	488.400 บาท
ค่าบ่ม (ค่าบ่มผิวทางคอนกรีต) = 9.540 X 40.000 ตร.ม.	=	381.600 บาท
ค่าขัดหายาผิวคอนกรีต 40.000 ตร.ม x 30.000 บาท/ตร.ม.	=	1,200.000 บาท
ค่าใช้จ่ายรวม	=	20,098.513 บาท
ค่างานต้นทุน = 20,098.51 / 40.00	=	502.46 บาท/ตร.ม.

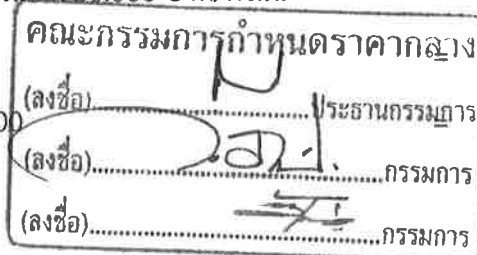

ภัทรพงษ์ มั่นคง

14 มีนาคม 2568 13:48:59

หน้า 6 จาก 23

โครงการ : ประกวดราคาจ้างก่อสร้างโครงการก่อสร้างถนน คสล. และวางท่อระบายน้ำ บริเวณหมู่บ้านลานทอง ซอย ๒๗/๑ (บริเวณชมรมผู้สูงอายุ) ด้วยวิธีประกวดราคาอิเล็กทรอนิกส์ (e-bidding) / โครงการก่อสร้างถนน คสล. และวางท่อระบายน้ำ บริเวณหมู่บ้านลานทอง ซอย ๒๗/๑ (บริเวณชมรมผู้สูงอายุ)

รายละเอียดการคำนวณค่างานต้นทุนต่อหน่วย

3 งานผิวทาง

3.1 งานผิวทาง (SURFACE COURSES)

3.1.1 งานผิวทางปอร์ตแลนด์ซีเมนต์คอนกรีต (PORTLAND CEMENT CONCRETE PAVEMENT)

3.1.1.2 [4.9(2)]รอยต่อเพื่อขยายตามขวาง (EXPANSION JOINT)

คิดจากความยาว 4.000 ม.

ค่าเหล็ก 16.350 กก. @ 22,430.000 (บาท/ตัน) /1,000	=	366.730 บาท
METAL CAP + ทาสี + จาระบี 13.330 ชุด @ 10.000	=	133.300 บาท
JOINT FILLER 0.600 ตร.ม. @ 400.000	=	240.000 บาท
JOINT SEALER 4.000 ลิตร @ 45.000	=	180.000 บาท
ค่าหยอดยาง 4.000 ม. @ (ค่าหยอดยางรอยต่อคอนกรีต)	=	59.960 บาท
แผ่นพลาสติก 4.800 ม. @ 10.000	=	48.000 บาท
ค่าใช้จ่ายรวม	=	1,027.990 บาท
ค่างานต้นทุน = 1,027.99 / 4.00	=	256.99 บาท/เมตร



โครงการ : ประกวดราคาจ้างก่อสร้างโครงการก่อสร้างถนน คสล. และวางท่อระบายน้ำ บริเวณหมู่บ้านลานทอง ซอย ๒๗/๑ (บริเวณชมรมผู้สูงอายุ) ด้วยวิธีประกวดราคาอิเล็กทรอนิกส์ (e-bidding) / โครงการก่อสร้างถนน คสล. และวางท่อระบายน้ำ บริเวณหมู่บ้านลานทอง ซอย ๒๗/๑ (บริเวณชมรมผู้สูงอายุ)

รายละเอียดการคำนวณค่างานต้นทุนต่อหน่วย

3 งานผิวทาง

3.1 งานผิวทาง (SURFACE COURSES)

3.1.1 งานผิวทางปอร์ตแลนด์ซีเมนต์คอนกรีต (PORTLAND CEMENT CONCRETE PAVEMENT)

3.1.1.3 [4.9(3)]รอยต่อเพื่อหดตามขวาง (CONTRACTION JOINT)

คิดจากความยาว 4.000 ม.

ค่าเหล็ก 16.350 กก. @ 22,430.000 (บาท/ตัน) /1,000 = 366.730 บาท

ค่าตัด JOINT และหยอดยาง 4.000 ม. @ (ค่าตัดรอยต่อคอนกรีต = 95.480 บาท

และหยอดยาง)

ค่าสี + จาระบี 13.330 ชุด @ 4.000 = 53.320 บาท

JOINT SEALER 1.600 ลิตร @ 45.000 = 72.000 บาท

แผ่นพลาสติก 4.800 ม. @ 10.000 = 48.000 บาท

ค่าใช้จ่ายรวม = 635.530 บาท

ค่างานต้นทุน = 635.53 / 4.00 = 158.88 บาท/เมตร

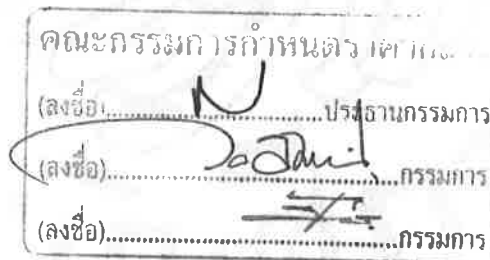

โครงการ : ประกวดราคาจ้างก่อสร้างโครงการก่อสร้างถนน คสล. และวางท่อระบายน้ำ บริเวณหมู่บ้านลานทอง ซอย ๒๗/๑ (บริเวณชมรมผู้สูงอายุ) ด้วยวิธีประกวดราคาอิเล็กทรอนิกส์ (e-bidding) / โครงการก่อสร้างถนน คสล. และวางท่อระบายน้ำ บริเวณหมู่บ้านลานทอง ซอย ๒๗/๑ (บริเวณชมรมผู้สูงอายุ)

รายละเอียดการคำนวณค่างานต้นทุนต่อหน่วย

3 งานผิวทาง

3.2 งานรางวี ค.ส.ล. กว้าง 0.50 ม.

คอนกรีต 320 ksc. (cube) = $[0.50 \times 0.15] - [0.30 \times 0.05 / 2] =$	=	175.426 บาท
0.068 ลบ.ม. x 2,579.800 บาท/ลบ.ม.		
ค่าแรงคอนกรีต = 0.068 x 327.000 บาท	=	22.236 บาท
รวมค่างานคอนกรีต	=	197.662 บาท
งานทรายหยาบรองพื้น = $0.50 \times 0.05 \times 1.25 = 0.030$ ลบ.ม. x	=	15.300 บาท
510.000 บาท		
ค่าแรงงานทรายหยาบ = 0.030 x 112.000	=	3.360 บาท
รวมค่างานทรายหยาบ	=	18.660 บาท
เหล็กเสริม RB 6 mm. = $5 \times 1.40 \times 1.10 \times 0.222 = 1.700$ กก. x	=	42.381 บาท
24,930.000 บาท/ตัน / 1000 = บาท/กก. = 24.930 x 1.700		
เหล็กเสริม RB 9 mm. = $8 \times 1 \times 1.10 \times 0.499 = 4.390$ กก. x	=	106.150 บาท
24,180.000 บาท/ตัน / 1000 = บาท/กก. = 24.180 x 4.390		
เหล็กเสริม DB 12 mm. = $0.5 \times 2.5 \times 1 \times 1.1 \times 0.888 = 1.220$ กก. =	=	27.913 บาท
x 22,880.000 บาท/ตัน / 1000 = บาท/กก. = 22.880 x 1.220		
ลวดผูกเหล็ก = นน. เหล็กเสริมทั้งหมด x 25 / 1,000 7.310 x 25 /	=	4.701 บาท
1000 = 0.182 บาท x 25.830		
แบบหล่อทั่วไป = $1.00 \times 0.15 \times 2 = 0.300$ ตร.ม. x 339.555 บาท	=	101.866 บาท
ค่าบ่มคอนกรีต = $1.00 \times 0.50 = 0.500$ ตร.ม. x ค่าบ่มผิวทางคอนกรีต	=	4.770 บาท
ค่างานต้นทุน	=	504.10 บาท/ม.

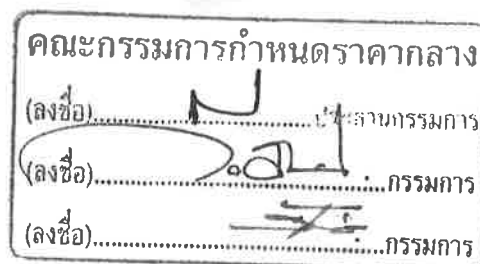

โครงการ : ประกวดราคาจ้างก่อสร้างโครงการก่อสร้างถนน คสล. และวางท่อระบายน้ำ บริเวณหมู่บ้านลานทอง ซอย ๒๗/๑ (บริเวณชมรมผู้สูงอายุ) ด้วยวิธีประกวดราคาอิเล็กทรอนิกส์ (e-bidding) / โครงการก่อสร้างถนน คสล. และวางท่อระบายน้ำ บริเวณหมู่บ้านลานทอง ซอย ๒๗/๑ (บริเวณชมรมผู้สูงอายุ)

รายละเอียดการคำนวณค่างานต้นทุนต่อหน่วย

4 งานโครงสร้าง

4.1 บ่อพักน้ำ ค.ส.ล. ขนาด 0.50 x 0.80 ม.

ทรายหยาบรองพื้น = $0.05 \times 0.5 \times 0.8 \times 1.25 = 0.025$ ลบ.ม. x	=	12.750 บาท
510.000 บาท/ลบ.ม.		
ค่าแรงทรายหยาบ = 0.025×112.000 บาท	=	2.800 บาท
รวมงานทรายหยาบ	=	15.550 บาท
คอนกรีตหยาบ = $0.05 \times 0.5 \times 0.8 = 0.020$ ลบ.ม. x 1,805.600 บาท	=	36.112 บาท
ค่าแรงคอนกรีตหยาบ = 0.020×426.000 บาท	=	8.520 บาท
รวมงานคอนกรีตหยาบ	=	44.632 บาท
คอนกรีต 1:2:4 หรือ 320 ksc. (cube) =	=	232.182 บาท
$(0.35 \times 0.8 \times 0.1 \times 2) + (0.3 \times 0.8 \times 0.1) + (0.3 \times 0.25 \times 0.1 \times 2) - 0.001 = 0.090$		
ลบ.ม. x 2,579.800 บาท/ลบ.ม.		
ค่าแรงคอนกรีต = 0.090×327.000 บาท	=	29.430 บาท
รวมงานคอนกรีต	=	261.612 บาท
เหล็กเสริม RB 9 mm. = $((1.2 \times 6) + (1.5 \times 2) + (0.8 \times 2)) \times 1.10 \times 0.499 =$	=	156.444 บาท
6.470 กก. x 24,180.000 บาท/ตัน / 1000 = บาท/กก. = $24.180 \times$		
6.470		
ลวดผูกเหล็ก = นน. เหล็กเสริมทั้งหมด x 25 / 1,000 นน. x 0.160 กก	=	4.132 บาท
= 25.830×0.160		
แบบหล่อทั่วไป = $(0.5 \times 0.8 \times 1) + (2.6 \times 0.35) + (1.8 \times 0.25) = 1.760 \times$	=	597.616 บาท
339.555		
ท่อ PVC ขนาด ศก. 4 นิ้ว ชั้น 8.5 = $538.32 / 4 \times 0.75 = 0.750$ ม. x	=	25.687 บาท
137.000 บาท/ทอน / 4 = บาท/เมตร = 34.250×0.750		
ค่าแรง = 0.750×100.000	=	75.000 บาท
รวมค่างานท่อประปา	=	100.687 บาท
ค่างานต้นทุน	=	1,180.67 บาท/บ่อ

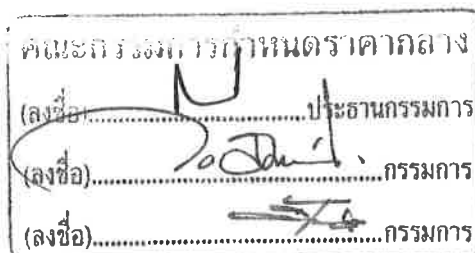

โครงการ : ประกวดราคาจ้างก่อสร้างโครงการก่อสร้างถนน คสล. และวางท่อระบายน้ำ บริเวณหมู่บ้านลานทอง ซอย ๒๗/๑ (บริเวณชมรมผู้สูงอายุ) ด้วยวิธีประกวดราคาอิเล็กทรอนิกส์ (e-bidding) / โครงการก่อสร้างถนน คสล. และวางท่อระบายน้ำ บริเวณหมู่บ้านลานทอง ซอย ๒๗/๑ (บริเวณชมรมผู้สูงอายุ)

รายละเอียดการคำนวณค่างานต้นทุนต่อหน่วย

4 งานโครงสร้าง

4.2 บ่อพักน้ำ ค.ส.ล. ขนาด 0.90 x 0.90 ม.

งานขุดดิน = $1.90 \times 1.90 \times 1.70 = 6.140$ ลบ.ม. x ขุด - ขน	= 136.308 บาท/บ่อ
ทรายหยาบรองพื้น = $0.9 \times 0.9 \times 0.1 \times 1.25 = 0.100$ ลบ.ม. x 510.000 บาท	= 51.000 บาท/บ่อ
ค่าแรงทรายหยาบ = 0.100×112.000 บาท	= 11.200 บาท/บ่อ
รวมงานทรายหยาบ	= 62.200 บาท/บ่อ
คอนกรีตหยาบ = $0.9 \times 0.9 \times 0.1 = 0.080$ ลบ.ม. x 1,805.600 บาท	= 144.448 บาท/บ่อ
ค่าแรงงานคอนกรีตหยาบ = 0.080×426.000 บาท	= 34.080 บาท/บ่อ
รวมค่างานคอนกรีตหยาบ	= 178.528 บาท/บ่อ
คอนกรีต 1:2:4 หรือ 320 ksc. (cube) =	= 1,573.678 บาท/บ่อ
$(0.9 \times 0.9 \times 0.2) + (1.3 \times 0.9 \times 2 \times 0.15) + (1.3 \times 0.6 \times 2 \times 0.15) - 0.13 = 0.610$	
ลบ.ม. x 2,579.800 บาท/ลบ.ม.	
ค่าแรงคอนกรีต = 0.610×327.000 บาท	= 199.470 บาท
รวมค่างานคอนกรีต	= 1,773.148 บาท/บ่อ
เหล็กเสริม RB 9 mm. =	= 1,189.414 บาท
$(19.15 \times 2 \times 2 \times 1.1 \times 0.499) + (2 \times 3.14 \times 0.375 \times 4 \times 1.1 \times 0.499) + (3.6 \times 1.1 \times 0.499) = 49.190$ กก. x 24,180.000 บาท/ตัน / 1000 = บาท/กก. =	
ลวดผูกเหล็กเบอร์ 18 = 1.220×25.830 บาท	= 31.512 บาท/บ่อ
แบบหล่อทั่วไป = $(0.2 \times 0.9 \times 4) + ((1.5 - 0.2) \times 0.9 \times 4) + ((1.5 - 0.2) \times 0.6 \times 4) - (0.44 \times 2) = 7.640$ ตร.ม. x 339.555	= 2,594.200 บาท/บ่อ
ค่างานต้นทุน	5,965.31 บาท/บ่อ

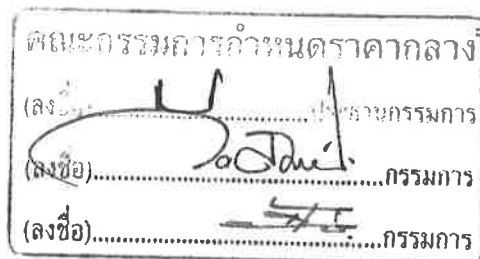

โครงการ : ประกวดราคาจ้างก่อสร้างโครงการก่อสร้างถนน คสล. และวางท่อระบายน้ำ บริเวณหมู่บ้านลานทอง ซอย ๒๗/๑ (บริเวณชมรมผู้สูงอายุ) ด้วยวิธีประกวดราคาอิเล็กทรอนิกส์ (e-bidding) / โครงการก่อสร้างถนน คสล. และวางท่อระบายน้ำ บริเวณหมู่บ้านลานทอง ซอย ๒๗/๑ (บริเวณชมรมผู้สูงอายุ)

รายละเอียดการคำนวณค่างานต้นทุนต่อหน่วย

4 งานโครงสร้าง

4.3 บ่อพักน้ำ ค.ส.ล. ขนาด 0.90 x 0.90 ม. (บ่อหัวมุม)

งานขุดดิน = $1.90 \times 1.90 \times 1.70 = 6.140$ ลบ.ม. x ขุด - ขน	=	136.308 บาท/บ่อ
ทรายหยาบรองพื้น = $(0.9 \times 0.9 \times 0.1 \times 1.25) + (0.15 \times 0.05 \times 4.6 \times 1.25) =$ 0.140 ลบ.ม. x 510.000 บาท	=	71.400 บาท/บ่อ
ค่าแรงทรายหยาบ = 0.140×112.000 บาท	=	15.680 บาท/บ่อ
รวมงานทรายหยาบ	=	87.080 บาท/บ่อ
งานคอนกรีตหยาบ = $(0.9 \times 0.9 \times 0.1) + (0.15 \times 0.05 \times 4.6) = 0.120$ ลบ.ม. x 1,805.600 บาท	=	216.672 บาท
ค่าแรงงานคอนกรีตหยาบ = 0.120×426.000 บาท	=	51.120 บาท
รวมงานคอนกรีตหยาบ	=	267.792 บาท/บ่อ
คอนกรีต 1:2:4 หรือ 320 ksc. (cube) = $(0.9 \times 0.9 \times 0.2) + (1.3 \times 0.9 \times 2 \times 0.15) + (1.3 \times 0.6 \times 2 \times 0.15) -$ $0.13 + (0.15 \times 0.15 \times 4.6) = 0.720$ ลบ.ม. x 2,579.800 บาท	=	1,857.456 บาท
ค่าแรงคอนกรีต = 0.720×327.000 บาท	=	235.440 บาท
รวมงานคอนกรีต	=	2,092.896 บาท
เหล็กเสริม RB 9 mm. = $(19.15 \times 2 \times 2 \times 1.1 \times 0.499) + (2 \times 3.14 \times 0.375 \times 4 \times 1.1 \times 0.499) + (3.6 \times 1.1 \times 0.499) +$ $(2 \times 5.2 \times 1.1 \times 0.499) + (2 \times 4 \times 1.1 \times 0.499) = 62.260$ กก. x 24,180.000 บาท/ตัน / 1000 = บาท/กก. = 24.180	=	1,505.446 บาท
ลวดผูกเหล็ก = 1.560 กก. x 25.830 บาท	=	40.294 บาท
แบบหล่อทั่วไป = $(0.2 \times 0.9 \times 4) + ((1.5 - 0.2) \times 0.9 \times 4) + ((1.5 - 0.2) \times 0.6 \times 4) -$ $(0.44 \times 2) = 7.640$ ตร.ม. x 339.555 บาท	=	2,594.200 บาท/บ่อ
ค่างานต้นทุน	=	6,724.01 บาท/บ่อ

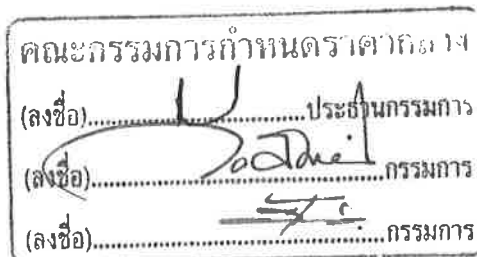

โครงการ : ประกวดราคาจ้างก่อสร้างโครงการก่อสร้างถนน คสล. และวางท่อระบายน้ำ บริเวณหมู่บ้านลานทอง ซอย ๒๗/๑ (บริเวณชมรมผู้สูงอายุ) ด้วยวิธีประกวดราคาอิเล็กทรอนิกส์ (e-bidding) / โครงการก่อสร้างถนน คสล. และวางท่อระบายน้ำ บริเวณหมู่บ้านลานทอง ซอย ๒๗/๑ (บริเวณชมรมผู้สูงอายุ)

รายละเอียดการคำนวณค่างานต้นทุนต่อหน่วย

4 งานโครงสร้าง

4.4 ฝาบ่อเหล็กหล่อเหลี่ยม ขนาด 0.36 x 0.66 ม.

ฝาบ่อพักเหล็กหล่อขนาด 0.36x0.66 ม.	= 6,000.000 บาท/ฝาบ่อ
ค่าแรงฝาบ่อพักเหล็กหล่อ	= 300.000 บาท
ค่างานต้นทุน	= 6,300.00 บาท/ฝาบ่อ



โครงการ : ประกวดราคาจ้างก่อสร้างโครงการก่อสร้างถนน คสล. และวางท่อระบายน้ำ บริเวณหมู่บ้านลานทอง ซอย ๒๗/๑ (บริเวณชมรมผู้สูงอายุ) ด้วยวิธีประกวดราคาอิเล็กทรอนิกส์ (e-bidding) / โครงการก่อสร้างถนน คสล. และวางท่อระบายน้ำ บริเวณหมู่บ้านลานทอง ซอย ๒๗/๑ (บริเวณชมรมผู้สูงอายุ)

รายละเอียดการคำนวณค่างานต้นทุนต่อหน่วย

4 งานโครงสร้าง

4.5 ฝาบ่อเหล็กหล่อเหลี่ยม 1 ขนาด 0.64 x 0.64 ม.

ฝาบ่อพักเหล็กหล่อขนาด 0.64 x 0.64 ม.	= 11,000.000 บาท/ฝาบ่อ
ค่าแรงฝาบ่อพักเหล็กหล่อ	= 300.000 บาท/ฝาบ่อ
ค่างานต้นทุน	= 11,300.00 บาท/ฝาบ่อ

.....

(ลงชื่อ).....

(ลงชื่อ).....

(ลงชื่อ).....

โครงการ : ประกวดราคาจ้างก่อสร้างโครงการก่อสร้างถนน คสล. และวางท่อระบายน้ำ บริเวณหมู่บ้านลานทอง ซอย ๒๗/๑ (บริเวณชมรมผู้สูงอายุ) ด้วยวิธีประกวดราคาอิเล็กทรอนิกส์ (e-bidding) / โครงการก่อสร้างถนน คสล. และวางท่อระบายน้ำ บริเวณหมู่บ้านลานทอง ซอย ๒๗/๑ (บริเวณชมรมผู้สูงอายุ)

รายละเอียดการคำนวณค่างานต้นทุนต่อหน่วย

4 งานโครงสร้าง

4.6 ฝาบ่อเหล็กหล่อเหลี่ยม 2 ขนาด 0.64 x 0.64 ม.

ฝาบ่อพักเหล็กหล่อขนาด 0.64 x 0.64 ม.	= 11,000.000 บาท/ฝาบ่อ
ค่าแรงฝาบ่อพักเหล็กหล่อ	= 300.000 บาท/ฝาบ่อ
ค่างานต้นทุน	= 11,300.00 บาท/ฝาบ่อ

คณะกรรมการกำหนดราคา

(ลงชื่อ)..... ประธานกรรมการ

(ลงชื่อ)..... กรรมการ

(ลงชื่อ)..... กรรมการ

โครงการ : ประกวดราคาจ้างก่อสร้างโครงการก่อสร้างถนน คสล. และวางท่อระบายน้ำ บริเวณหมู่บ้านสถานทอง ซอย ๒๗/๑ (บริเวณชมรมผู้สูงอายุ) ด้วยวิธีประกวดราคาอิเล็กทรอนิกส์ (e-bidding) / โครงการก่อสร้างถนน คสล. และวางท่อระบายน้ำ บริเวณหมู่บ้านสถานทอง ซอย ๒๗/๑ (บริเวณชมรมผู้สูงอายุ)

รายละเอียดการคำนวณค่างานต้นทุนต่อหน่วย

4 งานโครงสร้าง

4.7 แผ่น ค.ส.ล. รองท่อระบายน้ำ 0.50 x 1.00 x 0.07 ม.

คอนกรีตหยาบ = $(0.5 \times 1 \times 0.07) = 0.035$ ลบ.ม. x 1,805.600	= 63.196 บาท/แผ่น
ค่าแรงคอนกรีตหยาบ = 0.035×426.000	= 14.910 บาท
รวมงานคอนกรีตหยาบ	= 78.106 บาท/แผ่น
แบบหล่อทั่วไป = $(0.5 \times 1) + (0.07 \times 3) = 0.710$ x 339.555	= 241.084 บาท
เหล็กเสริม RB 6 มม. = $((3 \times 1) + (5 \times 0.5)) \times 1.1 \times 0.222 = 1.340$ กก. x 24,930.000 บาท/ตัน / 1000 = บาท/กก. = 24.930×1.340	= 33.406 บาท
ลวดผูกเหล็ก = 0.030 กก. x 25.830	= 0.774 บาท
ค่างานต้นทุน	= 353.37 บาท/แผ่น



โครงการ : ประกวดราคาจ้างก่อสร้างโครงการก่อสร้างถนน คสล. และวางท่อระบายน้ำ บริเวณหมู่บ้านลานทอง ซอย ๒๗/๑ (บริเวณชมรมผู้สูงอายุ) ด้วยวิธีประกวดราคาอิเล็กทรอนิกส์ (e-bidding) / โครงการก่อสร้างถนน คสล. และวางท่อระบายน้ำ บริเวณหมู่บ้านลานทอง ซอย ๒๗/๑ (บริเวณชมรมผู้สูงอายุ)

รายละเอียดการคำนวณค่างานต้นทุนต่อหน่วย

4 งานโครงสร้าง

4.8 งานวางท่อระบายน้ำ คสล. Ø 0.60 ม.

ค่าท่อระบายน้ำ ค.ส.ล. / 1 เมตร	=	440.000 บาท
ค่าขนส่งคิดจากการขนโดยรถบรรทุก 10 ล้อ เที่ยวละ 13 ตัน ,		
ค่าขนต่อขึ้น - ลง คิดเที่ยวละ 300 บาท		
ค่าขนส่ง 1 กม. = $(8.29 \times 13) + 300$	=	407.770 บาท/เที่ยว
ค่าขนส่งเฉลี่ย	=	$(407.77/24)$
ปูนทรายยาแนว = $1.18 \times 0.125 \times 0.05 \times 1 = 0.007 \times 2,101.240$	=	14.708 บาท
ค่าแรงปูนทรายยาแนว = 0.007×426.000	=	2.982 บาท
รวมงานปูนทรายยาแนว	=	17.690 บาท /ม.
ค่าวางท่อและกลบกลับ = 1.000×345.000 บาท	=	345.000 บาท/ม.
ค่างานต้นทุน	=	819.68 บาท/ม.

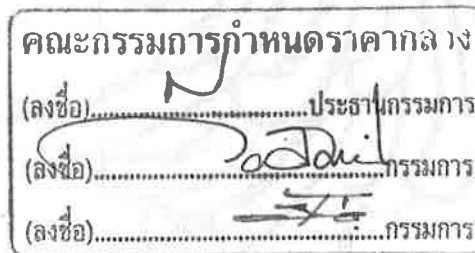

โครงการ : ประกวดราคาจ้างก่อสร้างโครงการก่อสร้างถนน คสล. และวางท่อระบายน้ำ บริเวณหมู่บ้านลานทอง ซอย ๒๗/๑ (บริเวณชมรมผู้สูงอายุ) ด้วยวิธีประกวดราคาอิเล็กทรอนิกส์ (e-bidding) / โครงการก่อสร้างถนน คสล. และวางท่อระบายน้ำ บริเวณหมู่บ้านลานทอง ซอย ๒๗/๑ (บริเวณชมรมผู้สูงอายุ)

รายละเอียดการคำนวณค่างานต้นทุนต่อหน่วย

4 งานโครงสร้าง

4.9 วัสดุรองพื้นและบนท่อระบายน้ำ ค.ส.ล. ขนาด \varnothing 0.60 ม.

งานขุดดิน = $1 \times 1 \times 1.5 = 1.500$ ลบ.ม. x ชุด - ชน	=	33.300 บาท
ทรายหยาบรองพื้น+ทรายถมหลังท่อ = $((1 \times 1 \times 0.10 \times 1.25) + (1 \times 1 \times 0.17 \times 1.25) + (0.375 \times 1 \times 1.25) - 0.221 = 0.590$ ลบ.ม. x	=	300.900 บาท
510.000 บาท		
ค่าแรงทรายหยาบ = 0.590×112.000	=	66.080 บาท
รวมค่างานทรายหยาบ	=	366.980 บาท
คอนกรีตหยาบคาดท่อ = $(1 \times 0.445) - ((3.14 \times 0.75 \times 0.75) / 4 / 2) - (0.07 \times 0.5) = 0.190$ ม. x. 1,805.600	=	343.064 บาท/ม.
ค่าแรงคอนกรีตหยาบคาดท่อ = 0.190×426.000	=	80.940 บาท
ค่างานต้นทุน	=	824.28 บาท/ม.



โครงการ : ประกวดราคาจ้างก่อสร้างโครงการก่อสร้างถนน คสล. และวางท่อระบายน้ำ บริเวณหมู่บ้านสถานทอง ซอย ๒๗/๑ (บริเวณชมรมผู้สูงอายุ) ด้วยวิธีประกวดราคาอิเล็กทรอนิกส์ (e-bidding) / โครงการก่อสร้างถนน คสล. และวางท่อระบายน้ำ บริเวณหมู่บ้านสถานทอง ซอย ๒๗/๑ (บริเวณชมรมผู้สูงอายุ)

รายละเอียดการคำนวณค่างานต้นทุนต่อหน่วย

4 งานโครงสร้าง

4.10 งานเชื่อมท่อระบายน้ำเดิมจากอาคารเข้ากับบ่อบั่กน้ำ

ราคาท่อ pvc Ø 8 นิ้ว ชั้น 8.5 = 1,836.450 บาท/ท่อน	= 459.112 บาท/เมตร
ให้ความยาวท่อ /หลัง @1.50 ม. = 459.112 x 1.500	= 688.668 บาท
ค่าแรงท่อ PVC = 200.000 x 1.500	= 300.000 บาท
ค่างานต้นทุน	= 988.66 บาท/ตร.ม.

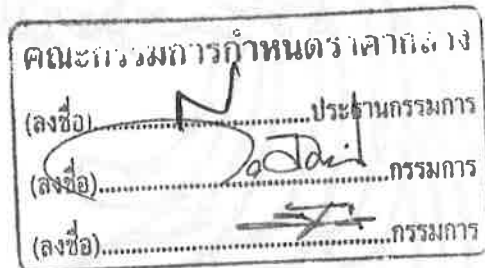

โครงการ : ประกวดราคาจ้างก่อสร้างโครงการก่อสร้างถนน คสล. และวางท่อระบายน้ำ บริเวณหมู่บ้านลานทอง ซอย ๒๗/๑ (บริเวณชมรมผู้สูงอายุ) ด้วยวิธีประกวดราคาอิเล็กทรอนิกส์ (e-bidding) / โครงการก่อสร้างถนน คสล. และวางท่อระบายน้ำ บริเวณหมู่บ้านลานทอง ซอย ๒๗/๑ (บริเวณชมรมผู้สูงอายุ)

รายละเอียดการคำนวณค่างานต้นทุนต่อหน่วย

4 งานโครงสร้าง

4.11 งานเชื่อมท่อระบายน้ำใหม่มาบ่อพักเดิม

งานขุดดิน = $1 \times 1.7 \times 1 = 1.700$ ลบ.ม. x ขุด - ขน	= 37.740 บาท
งานทรายหยาบรองท่อ = $1 \times 0.5 \times 1 \times 1.25 = 0.630$ ลบ.ม. x 510.000	= 321.300 บาท
ค่าแรงทรายหยาบ = 0.630×112.000	= 70.560 บาท
รวมงานทรายหยาบรองท่อ	= 391.860 บาท
งานท่อ ค.ส.ล. \varnothing 0.60 เมตร 1.00 ม.	= 440.000 บาท
ค่าแรงท่อ ค.ส.ล.	= 130.000 บาท
รวมค่างานท่อ ค.ส.ล.	= 570.000 บาท
งานเจาะสกัดคอนกรีตเดิมพร้อม grout 2 จุด = 2.000×450.000	= 900.000 บาท
ค่างานต้นทุน	= 1,899.60 บาท/จุด

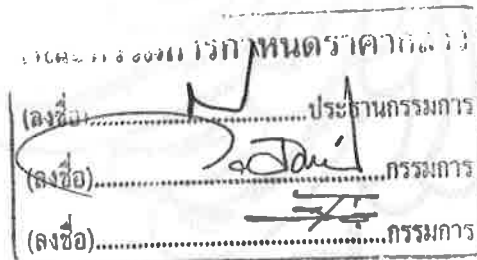

โครงการ : ประกวดราคาจ้างก่อสร้างโครงการก่อสร้างถนน คสล. และวางท่อระบายน้ำ บริเวณหมู่บ้านลานทอง ซอย ๒๗/๑
(บริเวณชมรมผู้สูงอายุ) ด้วยวิธีประกวดราคาอิเล็กทรอนิกส์ (e-bidding) / โครงการก่อสร้างถนน คสล. และวางท่อระบายน้ำ
บริเวณหมู่บ้านลานทอง ซอย ๒๗/๑ (บริเวณชมรมผู้สูงอายุ)

รายละเอียดการคำนวณค่างานต้นทุนต่อหน่วย

5 งานอื่นๆ

5.1 งานไฟ LED 55 W.

ไฟ LED 55W. = 1.000 x 8,500.000 บาท	= 8,500.000 บาท
ค่าแรงไฟ LED 55W. = 1.000 x 1,250.000 บาท	= 1,250.000 บาท
รวมค่าไฟ LED 55W.	= 9,750.000 บาท
ก้านหลอดไฟ = 1.000 x 800.000 บาท	= 800.000 บาท
ค่าแรงก้านหลอดไฟ = 1.000 x 240.000 บาท	= 240.000 บาท
รวมงานก้านหลอดไฟ	= 1,040.000 บาท
ค่าแรงงานจัดสายไฟเดิม	= 700.000 บาท
ค่างานต้นทุน	= 11,490.00 บาท/ชุด



โครงการ : ประกวดราคาจ้างก่อสร้างโครงการก่อสร้างถนน คสล. และวางท่อระบายน้ำ บริเวณหมู่บ้านลานทอง ซอย ๒๗/๑ (บริเวณชมรมผู้สูงอายุ) ด้วยวิธีประกวดราคาอิเล็กทรอนิกส์ (e-bidding) / โครงการก่อสร้างถนน คสล. และวางท่อระบายน้ำ บริเวณหมู่บ้านลานทอง ซอย ๒๗/๑ (บริเวณชมรมผู้สูงอายุ)

รายละเอียดการคำนวณค่างานต้นทุนต่อหน่วย

5 งานอื่นๆ

5.2 ป้ายเตือนไฟกระพริบโซลาเซลล์ขนาด 0.75 x 1.00 ม.

ป้ายเตือนไฟกระพริบโซลาเซลล์ขนาด 0.75 x 1.00 ม.	= 28,500.000 บาท /ชุด (รวมค่าแรง)
ค่างานต้นทุน	= 28,500.00 บาท/ชุด



โครงการ : ประกวดราคาจ้างก่อสร้างโครงการก่อสร้างถนน คสล. และวางท่อระบายน้ำ บริเวณหมู่บ้านลานทอง ซอย ๒๗/๑
(บริเวณชมรมผู้สูงอายุ) ด้วยวิธีประกวดราคาอิเล็กทรอนิกส์ (e-bidding) / โครงการก่อสร้างถนน คสล. และวางท่อระบายน้ำ
บริเวณหมู่บ้านลานทอง ซอย ๒๗/๑ (บริเวณชมรมผู้สูงอายุ)

รายละเอียดการคำนวณค่างานต้นทุนต่อหน่วย

5 งานอื่นๆ

5.3 งานป้ายเหล็กประชาสัมพันธ์โครงการ

งานป้ายเหล็กประชาสัมพันธ์โครงการ (รวมค่าแรง)	= 4,800.000 บาท/ป้าย
ค่างานต้นทุน	= 4,800.00 บาท/ป้าย

คณะกรรมการกำหนดราคากลาง	
(ลงชื่อ).....	ประธานกรรมการ
(ลงชื่อ).....	กรรมการ
(ลงชื่อ).....	กรรมการ

โครงการ : ประกวดราคาจ้างก่อสร้างโครงการก่อสร้างถนน คสล. และวางท่อระบายน้ำ บริเวณหมู่บ้านลานทอง ซอย ๒๗/๑ (บริเวณชมรมผู้สูงอายุ) ด้วยวิธีประกวดราคาอิเล็กทรอนิกส์ (e-bidding) / โครงการก่อสร้างถนน
 คสล. และวางท่อระบายน้ำ บริเวณหมู่บ้านลานทอง ซอย ๒๗/๑ (บริเวณชมรมผู้สูงอายุ)

เลขที่หนังสือ : อัตราดอกเบี้ยเงินกู้สำหรับใช้เป็นเกณฑ์ในการคำนวณราคากลางงานก่อสร้าง (ร้อยละ 7)

Factor F งานก่อสร้างทาง

เงินล่วงหน้าจ่าย	0.00 %	ดอกเบี้ยเงินกู้	7.00 % ต่อปี
เงินประกันผลงานหัก	0.00 %	ภาษีมูลค่าเพิ่ม (VAT)	7.00 %

ค่าจ้าง (ทุน) ล้านบาท	ค่าใช้จ่ายในการดำเนินงานก่อสร้าง (%)				รวมในรูป Factor F	ภาษีมูลค่าเพิ่ม (VAT)	Factor F	Factor F ฝนชุก 1	Factor F ฝนชุก 2
	ค่าอำนวยความสะดวก	ค่าดอกเบี้ย	ค่ากำไร	รวมค่าใช้จ่าย					
≤5.00	20.8338	1.1666	5.5000	27.5004	1.2750	1.0700	1.3642	1.3848	1.4054
10.00	16.0808	1.1666	5.5000	22.7474	1.2274	1.0700	1.3133	1.3345	1.3557
20.00	10.6384	1.1666	5.5000	17.3050	1.1730	1.0700	1.2551	1.2742	1.2933
30.00	7.5559	1.1666	5.5000	14.2225	1.1422	1.0700	1.2221	1.2394	1.2567
40.00	7.4310	1.1666	5.0000	13.5976	1.1359	1.0700	1.2154	1.2342	1.2530
50.00	6.9412	1.1666	5.0000	13.1078	1.1310	1.0700	1.2101	1.2290	1.2480
60.00	6.3772	1.1666	5.0000	12.5438	1.1254	1.0700	1.2041	1.2230	1.2418
70.00	6.3435	1.1666	4.5000	12.0101	1.1201	1.0700	1.1985	1.2177	1.2370
80.00	6.0233	1.1666	4.5000	11.6899	1.1168	1.0700	1.1949	1.2143	1.2336



โครงการ : ประกวดราคาจ้างก่อสร้างโครงการก่อสร้างถนน คสล. และวางท่อระบายน้ำ บริเวณหมู่บ้านลานทอง ซอย ๒๗/๑ (บริเวณชมรมผู้สูงอายุ) ด้วยวิธีประกวดราคาอิเล็กทรอนิกส์ (e-bidding) / โครงการก่อสร้างถนน
 คสล. และวางท่อระบายน้ำ บริเวณหมู่บ้านลานทอง ซอย ๒๗/๑ (บริเวณชมรมผู้สูงอายุ)
 เลขที่หนังสือ : อัตราดอกเบี้ยเงินกู้สำหรับใช้เป็นเกณฑ์ในการคำนวณราคากลางงานก่อสร้าง (ร้อยละ 7)

Factor F งานก่อสร้างทาง

เงินล่วงหน้าจ่าย 0.00 % ดอกเบี้ยเงินกู้ 7.00 % ต่อปี
 เงินประกันผลงานหัก 0.00 % ค่าภาษีมูลค่าเพิ่ม (VAT) 7.00 %

ค่าจ้าง (ทุน) ล้านบาท	ค่าใช้จ่ายในการดำเนินงานก่อสร้าง (%)				รวมในรูป Factor F	ภาษีมูลค่าเพิ่ม (VAT)	Factor F	Factor F ผนวก 1	Factor F ผนวก 2
	ค่าอำนวยการ	ค่าดอกเบี้ย	ค่ากำไร	รวมค่าใช้จ่าย					
90.00	5.4722	1.1666	4.5000	11.1388	1.1113	1.0700	1.1890	1.2078	1.2265
100.00	5.1693	1.1666	4.5000	10.8359	1.1083	1.0700	1.1858	1.2042	1.2226
110.00	4.7961	1.1666	4.0000	9.9627	1.0996	1.0700	1.1765	1.1945	1.2125
120.00	4.7235	1.1666	4.0000	9.8901	1.0989	1.0700	1.1758	1.1940	1.2122
130.00	4.4428	1.1666	4.0000	9.6094	1.0960	1.0700	1.1727	1.1906	1.2085
140.00	4.3285	1.1666	4.0000	9.4951	1.0949	1.0700	1.1715	1.1895	1.2076
150.00	4.1865	1.1666	4.0000	9.3531	1.0935	1.0700	1.1700	1.1879	1.2057
160.00	4.0853	1.1666	4.0000	9.2519	1.0925	1.0700	1.1689	1.1869	1.2049
170.00	4.0051	1.1666	4.0000	9.1717	1.0917	1.0700	1.1681	1.1860	1.2039

คณะกรรมการกำหนดราคากลาง
 (ลงชื่อ).....ประธานกรรมการ
 (ลงชื่อ).....กรรมการ
 (ลงชื่อ).....กรรมการ

โครงการ : ประกวดราคาจ้างก่อสร้างโครงการก่อสร้างถนน คสล. และวางท่อระบายน้ำ บริเวณหมู่บ้านลานทอง ซอย ๒๗/๑ (บริเวณชมรมผู้สูงอายุ) ด้วยวิธีประกวดราคาอิเล็กทรอนิกส์ (e-bidding) / โครงการก่อสร้างถนน
 คสล. และวางท่อระบายน้ำ บริเวณหมู่บ้านลานทอง ซอย ๒๗/๑ (บริเวณชมรมผู้สูงอายุ)

เลขที่หนังสือ : อัตราดอกเบี้ยเงินกู้สำหรับใช้เป็นเกณฑ์ในการคำนวณราคากลางงานก่อสร้าง (ร้อยละ 7)

Factor F งานก่อสร้างทาง

เงินล่วงหน้าจ่าย	0.00 %	ดอกเบี้ยเงินกู้	7.00 % ต่อปี
เงินประกันผลงานหัก	0.00 %	ค่าภาษีมูลค่าเพิ่ม (VAT)	7.00 %

ค่าจ้างงาน (ทุน) ล้านบาท	ค่าใช้จ่ายในการดำเนินงานก่อสร้าง (%)				รวมในรูป Factor F	ภาษีมูลค่าเพิ่ม (VAT)	Factor F	Factor F ผันซุก 1	Factor F ผันซุก 2
	ค่าอำนวยความสะดวก	ค่าดอกเบี้ย	ค่ากำไร	รวมค่าใช้จ่าย					
180.00	3.9481	1.1666	4.0000	9.1147	1.0911	1.0700	1.1674	1.1853	1.2031
190.00	4.2661	1.1666	3.5000	8.9327	1.0893	1.0700	1.1655	1.1843	1.2031
200.00	4.2419	1.1666	3.5000	8.9085	1.0890	1.0700	1.1652	1.1840	1.2027
210.00	4.1793	1.1666	3.5000	8.8459	1.0884	1.0700	1.1645	1.1835	1.2024
220.00	4.0683	1.1666	3.5000	8.7349	1.0873	1.0700	1.1634	1.1821	1.2009
230.00	3.9805	1.1666	3.5000	8.6471	1.0864	1.0700	1.1624	1.1810	1.1997
240.00	3.8615	1.1666	3.5000	8.5281	1.0852	1.0700	1.1611	1.1796	1.1980
250.00	3.7521	1.1666	3.5000	8.4187	1.0841	1.0700	1.1599	1.1782	1.1965
260.00	3.6511	1.1666	3.5000	8.3177	1.0831	1.0700	1.1589	1.1770	1.1951

8.3177 1.0831 1.0700 1.1589
 คณะกรรมการประกวดราคา
 (ลงชื่อ)ประธานกรรมการ
 (ลงชื่อ)กรรมการ
 (ลงชื่อ)กรรมการ

ภัทรพงษ์ มั่นคง

14 มีนาคม 2568 13:49:08

โครงการ : ประมวลราคาจ้างก่อสร้างโครงการก่อสร้างถนน คสล. และวางท่อระบายน้ำ บริเวณหมู่บ้านลานทอง ซอย ๒๗/๑ (บริเวณชมรมผู้สูงอายุ) ด้วยวิธีประกวดราคาอิเล็กทรอนิกส์ (e-bidding) / โครงการก่อสร้างถนน
 คสล. และวางท่อระบายน้ำ บริเวณหมู่บ้านลานทอง ซอย ๒๗/๑ (บริเวณชมรมผู้สูงอายุ)
 เลขที่หนังสือ : อัตราดอกเบี้ยเงินกู้สำหรับใช้เป็นเกณฑ์ในการคำนวณราคากลางงานก่อสร้าง (ร้อยละ 7)

Factor F งานก่อสร้างทาง

เงินล่วงหน้าจ่าย 0.00 % ดอกเบี้ยเงินกู้ 7.00 % ต่อปี
 เงินประกันผลงานหัก 0.00 % ค่าภาษีมูลค่าเพิ่ม (VAT) 7.00 %

ค่างาน (ทุน) ล้านบาท	ค่าใช้จ่ายในการดำเนินงานก่อสร้าง (%)				รวมในรูป Factor F	ภาษีมูลค่าเพิ่ม (VAT)	Factor F	Factor F ฝนชุก 1	Factor F ฝนชุก 2
	ค่าอำนวยความสะดวก	ค่าดอกเบี้ย	ค่ากำไร	รวมค่าใช้จ่าย					
270.00	3.5577	1.1666	3.5000	8.2243	1.0822	1.0700	1.1579	1.1759	1.1939
280.00	3.4708	1.1666	3.5000	8.1374	1.0813	1.0700	1.1569	1.1748	1.1926
290.00	3.3900	1.1666	3.5000	8.0566	1.0805	1.0700	1.1561	1.1738	1.1915
300.00	3.3145	1.1666	3.5000	7.9811	1.0798	1.0700	1.1553	1.1729	1.1905
350.00	3.2735	1.1666	3.5000	7.9401	1.0794	1.0700	1.1549	1.1724	1.1900
400.00	3.1484	1.1666	3.5000	7.8150	1.0781	1.0700	1.1535	1.1712	1.1890
450.00	3.1265	1.1666	3.5000	7.7931	1.0779	1.0700	1.1533	1.1710	1.1887
500.00	3.0167	1.1666	3.5000	7.6833	1.0768	1.0700	1.1521	1.1698	1.1875
700.00	2.7734	1.1666	3.5000	7.4400	1.0744	1.0700	1.1496	1.1668	1.1841

ภัทรพงษ์ มั่นคง

14 มีนาคม 2568 13:49:08

คณะกรรมการกำหนดราคากลาง
 (ลงชื่อ).....ประธานกรรมการ
 (ลงชื่อ).....กรรมการ
 (ลงชื่อ).....กรรมการ

โครงการ : ประกวดราคาจ้างก่อสร้างโครงการก่อสร้างถนน คสล. และวางท่อระบายน้ำ บริเวณหมู่บ้านลานทอง ซอย ๒๗/๑ (บริเวณชมรมผู้สูงอายุ) ด้วยวิธีประกวดราคาอิเล็กทรอนิกส์ (e-bidding) / โครงการก่อสร้างถนน
 คสล. และวางท่อระบายน้ำ บริเวณหมู่บ้านลานทอง ซอย ๒๗/๑ (บริเวณชมรมผู้สูงอายุ)

เลขที่หนังสือ : อัตราดอกเบี้ยเงินกู้สำหรับใช้เป็นเกณฑ์ในการคำนวณราคากลางงานก่อสร้าง (ร้อยละ 7)

Factor F งานก่อสร้างทาง

เงินล่วงหน้าจ่าย	0.00 %	ดอกเบี้ยเงินกู้	7.00 % ต่อปี
เงินประกันผลงานหัก	0.00 %	ค่าภาษีมูลค่าเพิ่ม (VAT)	7.00 %

ค่าจ้าง (ทุน) ล้านบาท	ค่าใช้จ่ายในการดำเนินงานก่อสร้าง (%)				รวมในรูป Factor F	ภาษีมูลค่าเพิ่ม (VAT)	Factor F	Factor F ผนวก 1	Factor F ผนวก 2
	ค่าอำนวยความสะดวก	ค่าดอกเบี้ย	ค่ากำไร	รวมค่าใช้จ่าย					
≥700.00	2.7734	1.1666	3.5000	7.4400	1.0744	1.0700	1.1496	1.1668	1.1841

คณะกรรมการกำหนดราคา
 (ลงชื่อ).....ประธานกรรมการ
 (ลงชื่อ).....กรรมการ
 (ลงชื่อ).....กรรมการ

โครงการ : ประกวดราคาจ้างก่อสร้างโครงการก่อสร้างถนน คสล. และวางท่อระบายน้ำ บริเวณหมู่บ้านลานทอง ซอย ๒๗/๑ (บริเวณชมรมผู้สูงอายุ) ด้วยวิธีประกวดราคาอิเล็กทรอนิกส์ (e-bidding) / โครงการก่อสร้างถนน
 เลขที่หนังสือ : อัตราดอกเบี้ยเงินกู้สำหรับใช้เป็นเกณฑ์ในการคำนวณราคากลางงานก่อสร้าง (ร้อยละ 7)

ค่างานต้นทุนรวมทั้งโครงการ	4,979,117.39 บาท
ผลรวมค่างานต้นทุนงานก่อสร้างทาง	4,979,117.39 บาท
แหล่งของเงินงบประมาณ	6,800,000.00 บาท
แหล่งของเงินนอกงบประมาณ	0.00 บาท

จากตาราง Factor F งานก่อสร้างทาง

เงินล่วงหน้าจ่าย	0.00 %	ดอกเบี้ยเงินกู้	7.00 %	ต่อปี
เงินประกันผลงานหัก	0.00 %	ค่าภาษีมูลค่าเพิ่ม (VAT)	7.00 %	

Factor F งานก่อสร้างทาง

ค่างานต้นทุน	Factor F
5,000,000.00	1.3642

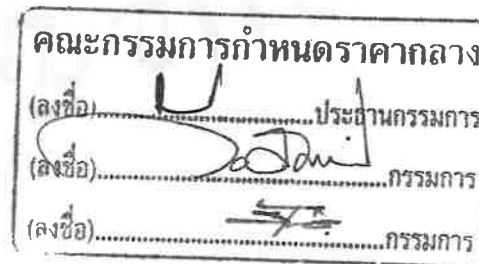

โครงการ : ประกวดราคาจ้างก่อสร้างโครงการก่อสร้างถนน คสล. และวางท่อระบายน้ำ บริเวณหมู่บ้านลานทอง ซอย ๒๗/๑ (บริเวณชมรมผู้สูงอายุ) ด้วยวิธีประกวดราคาอิเล็กทรอนิกส์ (e-bidding)

**แบบสรุปข้อมูลวัสดุและค่าดำเนินการ
งานก่อสร้างทาง สะพาน และท่อเหลี่ยม**

โครงการ/งานก่อสร้าง ประกวดราคาจ้างก่อสร้างโครงการก่อสร้างถนน คสล. และวางท่อระบายน้ำ บริเวณหมู่บ้านลานทอง ซอย ๒๗/๑ (บริเวณชมรมผู้สูงอายุ) ด้วยวิธีประกวดราคาอิเล็กทรอนิกส์ (e-bidding) /
โครงการก่อสร้างถนน คสล. และวางท่อระบายน้ำ บริเวณหมู่บ้านลานทอง ซอย ๒๗/๑ (บริเวณชมรมผู้สูงอายุ)

สาย ติวานนท์-ปากเกร็ด

ตอน หมู่บ้านลานทอง

อยู่ในท้องที่จังหวัด นนทบุรี เขตฝนตก ปกติ ราคาน้ำมันโซลา 32.94 บาท/ลิตร

อัตราดอกเบี้ยเงินกู้ (MLR) 7.00% เงินล่วงหน้าจ่าย 0.00%

เงินประกันผลงานหัก 0.00% ภาษีมูลค่าเพิ่ม 7.00%

ที่	รายการ	หน่วย	ค่าวัสดุ (บาท)	ระยะขนส่ง (กม.)	ค่าขนส่ง (บาท)	ค่าขนขึ้นลง (บาท)	ค่าตัด/ ตัดเหล็ก (บาท)	รวม (บาท)	วันที่ที่กระทรวง พาณิชย์ประกาศ ล่าสุด	แหล่งที่มา
1	หินคลุกหินคลุก	ลบ.ม.	498.00	0.00	0.00	0.00	0.00	498.00	ก.พ. 2568	
2	ทรายหยาบทรายหยาบ	ลบ.ม.	510.00	0.00	0.00	0.00	0.00	510.00	ก.พ. 2568	
3	กำลังอัดประลัยที่อายุ28วัน(กก./ตร.ชม.)รู ปลุกบาศก์15*15*15ซม.และรูปทรงกระบอก 15*30ซม.ตราซีแพค*รูปลุกบาศก์320ก ก./ตร.ชม.และรูปทรงกระบอก280กก./ตร. ชม.ตราซีแพค	ลบ.ม.	2,579.80	0.00	0.00	0.00	0.00	2,579.80	ก.พ. 2568	
4	ตะแกรงเหล็กเส้นกลมผิวเรียบชนิดสี่เหลี่ยม	ตร.ม.	48.00	0.00	0.00	0.00	0.00	48.00	ก.พ. 2568	

คณะกรรมการกำหนดราคากลาง
(ลงชื่อ).....ประธานกรรมการ
(ลงชื่อ).....กรรมการ
(ลงชื่อ).....กรรมการ

ภัทรพงษ์ มั่นคง

14 มีนาคม 2568 13:49:16

หน้า 1 จาก 6

โครงการ : ประกวราคาจ้างก่อสร้างโครงการก่อสร้างถนน คสล. และวางท่อระบายน้ำ บริเวณหมู่บ้านลานทอง ซอย ๒๗/๑ (บริเวณชมรมผู้สูงอายุ) ด้วยวิธีประกวดราคาอิเล็กทรอนิกส์ (e-bidding)

แบบสรุปข้อมูลวัสดุและค่าดำเนินการ

งานก่อสร้างทาง สะพาน และท่อเหลี่ยม

โครงการ/งานก่อสร้าง ประกวราคาจ้างก่อสร้างโครงการก่อสร้างถนน คสล. และวางท่อระบายน้ำ บริเวณหมู่บ้านลานทอง ซอย ๒๗/๑ (บริเวณชมรมผู้สูงอายุ) ด้วยวิธีประกวดราคาอิเล็กทรอนิกส์ (e-bidding) /
โครงการก่อสร้างถนน คสล. และวางท่อระบายน้ำ บริเวณหมู่บ้านลานทอง ซอย ๒๗/๑ (บริเวณชมรมผู้สูงอายุ)

สาย	ติวานนท์-ปากเกร็ด
ตอน	หมู่บ้านลานทอง
อยู่ในท้องที่จังหวัด	นนทบุรี
เขตฝนตก	ปกติ
ราคาน้ำมันโซลา	32.94 บาท/ลิตร
อัตราดอกเบี้ยเงินกู้ (MLR)	7.00% เงินล่วงหน้าจ่าย 0.00%
เงินประกันผลงานหัก	0.00% ภาษีมูลค่าเพิ่ม 7.00%

ที่	รายการ	หน่วย	ค่าวัสดุ (บาท)	ระยะขนส่ง (กม.)	ค่าขนส่ง (บาท)	ค่าขนส่งเพิ่ม (บาท)	ค่าตัด/ ตัดเหล็ก (บาท)	รวม (บาท)	วันที่ที่กระทรวง พาณิชย์ประกาศ ล่าสุด	แหล่งที่มา
4	จี้ตริสเหล็กคก.6.0มม.ขนาดตาราง0.30x0.30ม.ตราที่เอ็ม	ตร.ม.	48.00	0.00	0.00	0.00	0.00	48.00	ก.พ. 2568	
5	เหล็กเส้นกลมผิวเรียบSR.24(มอก.)ขนาดเส้นผ่านศูนย์กลาง9มม.ยาว10เมตร	ตัน	19,700.00	0.00	0.00	80.00	4,400.00	24,180.00	ก.พ. 2568	
6	ลวดผูกเหล็กลวดผูกเหล็กคก.1.25มม.(เบอร์18)	กก.	25.83	0.00	0.00	0.00	0.00	25.83	มี.ย. 2567	
7	เหล็กเส้นกลมผิวเรียบSR.24(มอก.)ขนาดเส้นผ่านศูนย์กลาง19มม.ยาว10เมตร	ตัน	19,250.00	0.00	0.00	80.00	3,100.00	22,430.00	ก.พ. 2568	
8	MetalCap	บาท	10.00	0.00	0.00	0.00	0.00	10.00	มี.ค. 2568	บันทึกสืบ

คณะกรรมการกำหนดราคาากลาง
(ลงชื่อ).....ประธานกรรมการ
(ลงชื่อ).....กรรมการ
(ลงชื่อ).....กรรมการ

ภัทรพงษ์ มั่นคง

14 มีนาคม 2568 13:49:16

โครงการ : ประกวราคาจ้างก่อสร้างโครงการก่อสร้างถนน คสล. และวางท่อระบายน้ำ บริเวณหมู่บ้านลานทอง ซอย ๒๗/๑ (บริเวณชมรมผู้สูงอายุ) ด้วยวิธีประกวดราคาอิเล็กทรอนิกส์ (e-bidding)

**แบบสรุปข้อมูลวัสดุและค่าดำเนินการ
งานก่อสร้างทาง สะพาน และท่อเหลี่ยม**

โครงการ/งานก่อสร้าง	ประกวดราคาจ้างก่อสร้างโครงการก่อสร้างถนน คสล. และวางท่อระบายน้ำ บริเวณหมู่บ้านลานทอง ซอย ๒๗/๑ (บริเวณชมรมผู้สูงอายุ) ด้วยวิธีประกวดราคาอิเล็กทรอนิกส์ (e-bidding) /					
	โครงการก่อสร้างถนน คสล. และวางท่อระบายน้ำ บริเวณหมู่บ้านลานทอง ซอย ๒๗/๑ (บริเวณชมรมผู้สูงอายุ)					
สาย	ติวานนท์-ปากเกร็ด					
ตอน	หมู่บ้านลานทอง					
อยู่ในท้องที่จังหวัด	นนทบุรี	เขตฝนตก	ปกติ	ราคาน้ำมันโซลา	32.94	บาท/ลิตร
อัตราดอกเบี้ยเงินกู้ (MLR)	7.00%	เงินล่วงหน้าจ่าย			0.00%	
เงินประกันผลงานหัก	0.00%	ภาษีมูลค่าเพิ่ม			7.00%	

ที่	รายการ	หน่วย	ค่าวัสดุ (บาท)	ระยะขนส่ง (กม.)	ค่าขนส่ง (บาท)	ค่าขนส่ง (บาท)	ค่าตัด/ ตัดเหล็ก (บาท)	รวม (บาท)	วันที่ที่กระทรวง พาณิชย์ประกาศ ล่าสุด	แหล่งที่มา
9	JointFiller	บาท	400.00	0.00	0.00	0.00	0.00	400.00	มี.ค. 2568	บันทึกสืบ
10	JointSealer	บาท	45.00	0.00	0.00	0.00	0.00	45.00	มี.ค. 2568	บันทึกสืบ
11	แผ่นพลาสติก	บาท	10.00	0.00	0.00	0.00	0.00	10.00	มี.ค. 2568	บันทึกสืบ
12	ค่าทาสี+จาระบี	บาท	4.00	0.00	0.00	0.00	0.00	4.00	มี.ค. 2568	บันทึกสืบ
13	ไม้ยางไม้ยางไม้ไซขนาด1x6นิ้วยาว4-4.50เมตร	ลบ.ฟ.	725.00	0.00	0.00	0.00	0.00	725.00	ธ.ค. 2561	
14	ไม้ยางไม้ยางไม้ไซขนาด11/2x3นิ้วยาว4-4.50เมตร	ลบ.ฟ.	675.00	0.00	0.00	0.00	0.00	675.00	ธ.ค. 2561	

คณะกรรมการกำหนดราคาากลาง
(ลงชื่อ) ประธานกรรมการ
(ลงชื่อ) กรรมการ
(ลงชื่อ) กรรมการ

ภัทรพงษ์ มั่นคง

14 มีนาคม 2568 13:49:16

หน้า 3 จาก 6

โครงการ : ประกวดราคาจ้างก่อสร้างโครงการก่อสร้างถนน คสล. และวางท่อระบายน้ำ บริเวณหมู่บ้านลานทอง ซอย ๒๗/๑ (บริเวณชมรมผู้สูงอายุ) ด้วยวิธีประกวดราคาอิเล็กทรอนิกส์ (e-bidding)

**แบบสรุปข้อมูลวัสดุและค่าดำเนินการ
งานก่อสร้างทาง สะพาน และท่อเหลี่ยม**

โครงการ/งานก่อสร้าง	ประกวดราคาจ้างก่อสร้างโครงการก่อสร้างถนน คสล. และวางท่อระบายน้ำ บริเวณหมู่บ้านลานทอง ซอย ๒๗/๑ (บริเวณชมรมผู้สูงอายุ) ด้วยวิธีประกวดราคาอิเล็กทรอนิกส์ (e-bidding) /					
	โครงการก่อสร้างถนน คสล. และวางท่อระบายน้ำ บริเวณหมู่บ้านลานทอง ซอย ๒๗/๑ (บริเวณชมรมผู้สูงอายุ)					
สาย	ติวานนท์-ปากเกร็ด					
ตอน	หมู่บ้านลานทอง					
อยู่ในท้องที่จังหวัด	นนทบุรี	เขตฝนตก	ปกติ	ราคาน้ำมันโซลา	32.94	บาท/ลิตร
อัตราดอกเบี้ยเงินกู้ (MLR)	7.00%	เงินล่วงหน้าจ่าย			0.00%	
เงินประกันผลงานหัก	0.00%	ภาษีมูลค่าเพิ่ม			7.00%	

ที่	รายการ	หน่วย	ค่าวัสดุ (บาท)	ระยะขนส่ง (กม.)	ค่าขนส่ง (บาท)	ค่าขนส่งขึ้นลง (บาท)	ค่าตัด/ ตัดเหล็ก (บาท)	รวม (บาท)	วันที่ที่กระทรวง พาณิชย์ประกาศ ล่าสุด	แหล่งที่มา
15	เสาเข็มไม้เสาเข็มไม้ยูคาลิปตัสมีเปลือกเส้นผ่าศูนย์กลาง4นิ้วยาว4เมตร	ตัน	65.00	0.00	0.00	0.00	0.00	65.00	ก.พ. 2568	
16	ตะปูตอกไม้ตะปูตอกไม้ขนาด3นิ้วน.สุทธิ17.6กก.ตราดาวเดือน	กก.	23.10	0.00	0.00	0.00	0.00	23.10	ก.พ. 2568	
17	น้ำมันทาผิวไม้	บาท	10.00	0.00	0.00	0.00	0.00	10.00	มี.ค. 2568	บันทึกสืบ
18	เหล็กเส้นกลมผิวเรียบSR.24(มอก.)ขนาดเส้นผ่านศูนย์กลาง6มม.ยาว10เมตร	ตัน	20,450.00	0.00	0.00	80.00	4,400.00	24,930.00	ก.พ. 2568	
19	เหล็กเส้นกลมผิวข้ออ้อยSD.30(มอก.)ขนาดเส้นผ่านศูนย์กลาง12มม.ยาว10เมตร	ตัน	19,200.00	0.00	0.00	80.00	3,600.00	22,880.00	ม.ค. 2561	

คณะกรรมการกำหนดราคากลาง
(ลงชื่อ).....ประธานกรรมการ
(ลงชื่อ).....กรรมการ
(ลงชื่อ).....กรรมการ

ภัทรพงษ์ มั่นคง

14 มีนาคม 2568 13:49:16

โครงการ : ประกวดราคาจ้างก่อสร้างโครงการก่อสร้างถนน คสล. และวางท่อระบายน้ำ บริเวณหมู่บ้านลานทอง ซอย ๒๗/๑ (บริเวณชมรมผู้สูงอายุ) ด้วยวิธีประกวดราคาอิเล็กทรอนิกส์ (e-bidding)

แบบสรุปข้อมูลวัสดุและค่าดำเนินการ

งานก่อสร้างทาง สะพาน และท่อเหลี่ยม

โครงการ/งานก่อสร้าง	ประกวดราคาจ้างก่อสร้างโครงการก่อสร้างถนน คสล. และวางท่อระบายน้ำ บริเวณหมู่บ้านลานทอง ซอย ๒๗/๑ (บริเวณชมรมผู้สูงอายุ) ด้วยวิธีประกวดราคาอิเล็กทรอนิกส์ (e-bidding) /					
	โครงการก่อสร้างถนน คสล. และวางท่อระบายน้ำ บริเวณหมู่บ้านลานทอง ซอย ๒๗/๑ (บริเวณชมรมผู้สูงอายุ)					
สาย	ติวานนท์-ปากเกร็ด					
ตอน	หมู่บ้านลานทอง					
อยู่ในท้องที่จังหวัด	นนทบุรี	เขตฝนตก	ปกติ	ราคาน้ำมันโซลา	32.94	บาท/ลิตร
อัตราดอกเบี้ยเงินกู้ (MLR)	7.00%	เงินล่วงหน้าจ่าย			0.00%	
เงินประกันผลงานหัก	0.00%	ภาษีมูลค่าเพิ่ม			7.00%	

ที่	รายการ	หน่วย	ค่าวัสดุ (บาท)	ระยะขนส่ง (กม.)	ค่าขนส่ง (บาท)	ค่าขนส่ง (บาท)	ค่าตัด/ ตัดเหล็ก (บาท)	รวม (บาท)	วันที่ที่กระทรวง พาณิชย์ประกาศ ล่าสุด	แหล่งที่มา
20	ปูนซีเมนต์ปอร์ตแลนด์ประเภทผู้รับเหมาราคาโรงงานปูนซีเมนต์ปอร์ตแลนด์ปูนถุงประเภท1บรรจุ50กก./ถุงตราที่พีไอสีแดง*	ตัน	2,694.00	0.00	0.00	50.00	0.00	2,744.00	ก.พ. 2568	
21	หินย่อยหินย่อยเบอร์2	ลบ.ม.	593.33	0.00	0.00	0.00	0.00	593.33	ก.พ. 2568	
22	ท่อประปาพีวีซีแข็งชนิดปลายธรรมดาชั้น8.5ท่อพีวีซีแข็งท่อประปาปลายเรียบต่อด้วยน้ำยาชั้น8.5ยาว4เมตรตค.40มม.ตราPPP	ท่อน	137.00	0.00	0.00	0.00	0.00	137.00	ก.พ. 2568	
23	ท่อประปาพีวีซีแข็งชนิดปลายธรรมดาชั้น8.5ขนาดเส้นผ่านศูนย์กลาง8นิ้วยาว4เมตรตร	ท่อน	1,836.45	0.00	0.00	0.00	0.00	1,836.45	ก.พ. 2568	

คณะกรรมการกำหนดราคากลาง
 (ลงชื่อ).....ประธานกรรมการ
 (ลงชื่อ).....กรรมการ
 (ลงชื่อ).....กรรมการ

ภัทรพงษ์ มั่นคง

14 มีนาคม 2568 13:49:16

หน้า 5 จาก 6

โครงการ : ประกวดราคาจ้างก่อสร้างโครงการก่อสร้างถนน คสล. และวางท่อระบายน้ำ บริเวณหมู่บ้านลานทอง ซอย ๒๗/๑ (บริเวณชมรมผู้สูงอายุ) ด้วยวิธีประกวดราคาอิเล็กทรอนิกส์ (e-bidding)

**แบบสรุปข้อมูลวัสดุและค่าดำเนินการ
งานก่อสร้างทาง สะพาน และท่อเหลี่ยม**

โครงการ/งานก่อสร้าง ประกวดราคาจ้างก่อสร้างโครงการก่อสร้างถนน คสล. และวางท่อระบายน้ำ บริเวณหมู่บ้านลานทอง ซอย ๒๗/๑ (บริเวณชมรมผู้สูงอายุ) ด้วยวิธีประกวดราคาอิเล็กทรอนิกส์ (e-bidding) /
โครงการก่อสร้างถนน คสล. และวางท่อระบายน้ำ บริเวณหมู่บ้านลานทอง ซอย ๒๗/๑ (บริเวณชมรมผู้สูงอายุ)

สาย	ติวานนท์-ปากเกร็ด
คอน	หมู่บ้านลานทอง
อยู่ในท้องที่จังหวัด	นนทบุรี
	เขตฝนตก
	ปกติ
	ราคาน้ำมันโซลา
	32.94
	บาท/ลิตร
อัตราดอกเบี้ยเงินกู้ (MLR)	7.00%
	เงินล่วงหน้าจ่าย
	0.00%
เงินประกันผลงานหัก	0.00%
	ภาษีมูลค่าเพิ่ม
	7.00%

ที่	รายการ	หน่วย	ค่าวัสดุ (บาท)	ระยะขนส่ง (กม.)	ค่าขนส่ง (บาท)	ค่าขนส่งขึ้นลง (บาท)	ค่าตัด/ ตัดเหล็ก (บาท)	รวม (บาท)	วันที่ที่กระทรวง พาณิชย์ประกาศ ล่าสุด	แหล่งที่มา
23	ท่อน้ำไทย	ท่อน	1,836.45	0.00	0.00	0.00	0.00	1,836.45	ก.พ. 2568	

คณะกรรมการกำหนดราคากลาง
(ลงชื่อ).....ประธานกรรมการ
(ลงชื่อ).....กรรมการ
(ลงชื่อ).....กรรมการ

แบบฟอร์มบันทึกแสดงผลความจำเป็นรายละเอียดของการสืบและการกำหนดราคาและหรือแหล่งวัสดุก่อสร้าง

รายงานจากแหล่งของข้อมูลวัสดุ

ชื่อโครงการ ประกวดราคาจ้างก่อสร้างโครงการก่อสร้างถนน คสล. และวางท่อระบายน้ำ บริเวณหมู่บ้านลานทอง ซอย ๒๗/๑ (บริเวณชมรมผู้สูงอายุ) ด้วยวิธีประกวดราคาอิเล็กทรอนิกส์ (e-bidding) /

โครงการก่อสร้างถนน คสล. และวางท่อระบายน้ำ บริเวณหมู่บ้านลานทอง ซอย ๒๗/๑ (บริเวณชมรมผู้สูงอายุ)

หน่วยงาน เทศบาลนครปากเกร็ด / เทศบาลนครปากเกร็ด

ลำดับที่	รายการ	หน่วย	ท้องที่ก่อสร้าง	ท้องที่ก่อสร้างจังหวัดใกล้เคียง	แหล่งผลิต	หน่วยงานภาครัฐ	สำนักงานประมาณ	อื่นๆ ระบุ	สถานที่สืบ	วันที่สืบราคา	เหตุผลการสืบราคา
1	MetalCap	บาท				X			ตามหลักเกณฑ์	14 มีนาคม 2568	Metal Cap ราคาชุดละ @ 10.- บาท (ประมาณ)
2	JointFiller	บาท				X			ตามหลักเกณฑ์	14 มีนาคม 2568	Joint Filler ราคาตารางเมตรละ @ 400.- บาท (ประมาณ)
3	JointSealer	บาท				X			ตามหลักเกณฑ์	14 มีนาคม 2568	Joint Sealer ลิตรละ @ 45.- บาท (ประมาณ)
4	แผ่นพลาสติก	บาท				X			ตามหลักเกณฑ์	14 มีนาคม 2568	แผ่นพลาสติก เมตรละ @ 10.- บาท (ประมาณ)
5	ค่าทาสี+จาระบี	บาท				X			ตามหลักเกณฑ์	14 มีนาคม 2568	ค่าทาสี + จาระบี ที่ Dowel Bar @ 4.- บาท (ประมาณ)
6	น้ำมันทาผิวไม้	บาท				X			ตามหลักเกณฑ์	14 มีนาคม 2568	ตามหลักเกณฑ์
รวมทั้งสิ้น (รายการ)			-	-	คณะกรรมการกำหนดราคากลาง						

ภัทรพงษ์ มั่นคง

14 มีนาคม 2568 13:49:30

(ลงชื่อ).....ประธานกรรมการ
 (ลงชื่อ).....กรรมการ
 (ลงชื่อ).....กรรมการ

โครงการ : ประกวดราคาจ้างก่อสร้างโครงการก่อสร้างถนน คสล. และวางท่อระบายน้ำ บริเวณหมู่บ้านลานทอง ซอย ๒๗/๑ (บริเวณชมรมผู้สูงอายุ) ด้วยวิธีประกวดราคาอิเล็กทรอนิกส์ (e-bidding) / โครงการก่อสร้างถนน คสล. และวางท่อระบายน้ำ

บริเวณหมู่บ้านลานทอง ซอย ๒๗/๑ (บริเวณชมรมผู้สูงอายุ)
 ตารางค่าขนส่งวัสดุก่อสร้าง รถบรรทุก 6 ล้อ (กรณีน้ำหนักรวมไม่เกิน 15 ตัน)

เลขที่หนังสือ : ด่วนที่สุด ที่ กค 0421.5/ว 18
 ภูมิภาคเป็น ที่ราบ มีพหุทางลาดยาง และการจราจรปกติ

ราคาน้ำมันเชื้อเพลิงโซล่า ที่ อำเภอเมือง 32.00 - 32.99 บาท /ลิตร

ระยะขนส่ง	ค่าบรรทุก (บาท/ตัน)	ค่าบรรทุก (บาท/ลบ.ม.)
-----------	---------------------	-----------------------

1	13.76	19.26
2	15.61	21.86
3	17.47	24.46
4	19.32	27.05
5	21.18	29.65
6	23.04	32.25
7	25.56	35.79
8	28.87	40.42
9	32.18	45.06
10	35.50	49.70
11	38.81	54.33
12	42.12	58.97
13	45.43	63.60
14	48.74	68.24
15	52.05	72.88
16	55.37	77.51
17	58.68	82.15
18	61.99	86.78
19	65.30	91.42
20	68.61	96.06

ระยะขนส่ง	ค่าบรรทุก (บาท/ตัน)	ค่าบรรทุก (บาท/ลบ.ม.)
21	71.92	100.69
22	75.24	105.33
23	78.55	109.97
24	81.86	114.60
25	85.17	119.24
26	88.48	123.88
27	91.79	128.51
28	95.11	133.15
29	98.42	137.78
30	101.73	142.42
31	105.04	147.06
32	108.35	151.69
33	111.67	156.33
34	114.97	160.96
35	118.29	165.60
36	121.60	170.24
37	124.91	174.88
38	128.22	179.51
39	131.53	184.15
40	134.85	188.79
41	138.16	193.42
42	141.47	198.06
43	144.78	202.69

ระยะขนส่ง	ค่าบรรทุก (บาท/ตัน)	ค่าบรรทุก (บาท/ลบ.ม.)
44	148.09	207.33
45	151.40	211.96
46	154.72	216.61
47	158.03	221.24
48	161.34	225.88
49	164.65	230.52
50	167.97	235.15
51	171.28	239.79
52	174.58	244.42
53	177.90	249.05
54	181.21	253.69
55	184.52	258.33
56	187.84	262.97
57	191.15	267.60
58	194.45	272.23
59	197.76	276.87
60	201.08	281.51
61	204.40	286.16
62	207.71	290.79
63	211.02	295.42
64	214.33	300.06
65	217.65	304.71
66	220.95	309.33

ภัทรพงษ์ มั่นคง

14 มีนาคม 2568 13:49:43

คณะกรรมการกำหนดราคาากลาง
 (ลงชื่อ).....ประธานกรรมการ
 (ลงชื่อ).....กรรมการ
 (ลงชื่อ).....กรรมการ

โครงการ : ประมวลราคาจ้างก่อสร้างโครงการก่อสร้างถนน คสล. และวางท่อระบายน้ำ บริเวณหมู่บ้านลานทอง ซอย ๒๗/๑ (บริเวณชมรมผู้สูงอายุ) ด้วยวิธีประกวดราคาอิเล็กทรอนิกส์ (e-bidding) / โครงการก่อสร้างถนน คสล. และวางท่อระบายน้ำ บริเวณหมู่บ้านลานทอง ซอย ๒๗/๑ (บริเวณชมรมผู้สูงอายุ)

ระยะขนส่ง	ค่าบรรทุก (บาท/ตัน)	ค่าบรรทุก (บาท/ลบ.ม.)
67	224.26	313.97
68	227.57	318.60
69	230.89	323.25
70	234.20	327.88
71	237.52	332.53
72	240.83	337.16
73	244.14	341.79
74	247.44	346.41
75	250.76	351.06
76	254.07	355.69
77	257.37	360.32
78	260.69	364.96
79	264.00	369.60
80	267.31	374.24
81	270.62	378.87
82	273.94	383.51
83	277.24	388.14
84	280.58	392.81
85	283.88	397.43
86	287.17	402.04
87	290.49	406.69
88	293.81	411.33
89	297.11	415.95
90	300.44	420.61

ระยะขนส่ง	ค่าบรรทุก (บาท/ตัน)	ค่าบรรทุก (บาท/ลบ.ม.)
91	303.75	425.25
92	307.06	429.88
93	310.36	434.50
94	313.67	439.14
95	317.01	443.81
96	320.30	448.42
97	323.61	453.05
98	326.93	457.71
99	330.25	462.35
100	333.54	466.96
101	336.86	471.60
102	340.19	476.26
103	343.50	480.90
104	346.79	485.51
105	350.10	490.15
106	353.43	494.81
107	356.74	499.43
108	360.06	504.09
109	363.36	508.70
110	366.67	513.34
111	370.01	518.01
112	373.31	522.63
113	376.63	527.28
114	379.92	531.89

ระยะขนส่ง	ค่าบรรทุก (บาท/ตัน)	ค่าบรรทุก (บาท/ลบ.ม.)
115	383.23	536.52
116	386.55	541.17
117	389.84	545.78
118	393.15	550.41
119	396.47	555.06
120	399.81	559.73
121	403.11	564.35
122	406.43	569.00
123	409.71	573.59
124	413.05	578.28
125	416.36	582.91
126	419.69	587.56
127	422.97	592.15
128	426.26	596.77
129	429.57	601.40
130	432.90	606.05
131	436.24	610.73
132	439.53	615.34
133	442.83	619.97
134	446.15	624.61
135	449.49	629.28
136	452.77	633.88
137	456.06	638.49
138	459.44	643.22

ภัทรพงษ์ มั่นคง

14 มีนาคม 2568 13:49:43

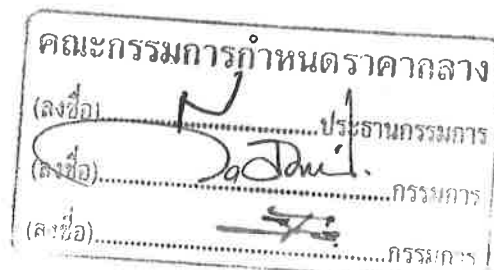

โครงการ : ประมวลราคาจ้างก่อสร้างโครงการก่อสร้างถนน คสล. และวางท่อระบายน้ำ บริเวณหมู่บ้านลานทอง ซอย ๒๗/๑ (บริเวณชมรมผู้สูงอายุ) ด้วยวิธีประกวดราคาอิเล็กทรอนิกส์ (e-bidding) / โครงการก่อสร้างถนน คสล. และวางท่อระบายน้ำ บริเวณหมู่บ้านลานทอง ซอย ๒๗/๑ (บริเวณชมรมผู้สูงอายุ)

ระยะขนส่ง	ค่าบรรทุก (บาท/ตัน)	ค่าบรรทุก (บาท/ลบ.ม.)
139	462.69	647.77
140	466.03	652.44
141	469.31	657.03
142	472.68	661.75
143	475.98	666.37
144	479.30	671.02
145	482.56	675.58
146	485.90	680.26
147	489.18	684.86
148	492.56	689.58
149	495.86	694.21
150	499.18	698.86
151	502.43	703.41
152	505.78	708.09
153	509.05	712.67
154	512.42	717.39
155	515.72	722.01
156	519.03	726.64
157	522.35	731.29
158	525.69	735.96
159	528.94	740.52
160	532.30	745.23
161	535.58	749.82
162	538.87	754.42

ระยะขนส่ง	ค่าบรรทุก (บาท/ตัน)	ค่าบรรทุก (บาท/ลบ.ม.)
163	542.17	759.04
164	545.49	763.68
165	548.81	768.34
166	552.15	773.01
167	555.50	777.70
168	558.76	782.26
169	562.13	786.98
170	565.41	791.58
171	568.70	796.19
172	572.01	800.81
173	575.32	805.45
174	578.65	810.10
175	581.98	814.77
176	585.22	819.30
177	588.58	824.01
178	591.95	828.72
179	595.21	833.30
180	598.49	837.88
181	601.77	842.48
182	605.19	847.27
183	608.50	851.90
184	611.82	856.54
185	615.02	861.03
186	618.36	865.71

ระยะขนส่ง	ค่าบรรทุก (บาท/ตัน)	ค่าบรรทุก (บาท/ลบ.ม.)
187	621.71	870.40
188	625.07	875.10
189	628.31	879.64
190	631.70	884.38
191	634.96	888.94
192	638.23	893.52
193	641.64	898.30
194	644.93	902.91
195	648.24	907.53
196	651.55	912.16
197	654.87	916.81
198	658.20	921.47
199	661.39	925.95
200	664.74	930.64
201.0 - 1000.0	3.32	4.65

ภัทรพงษ์ มั่นคง

14 มีนาคม 2568 13:49:43

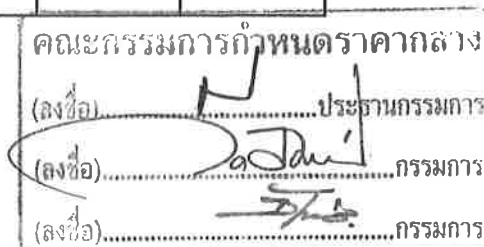

หน้า 3 จาก 4

โครงการ : ประกวดราคาจ้างก่อสร้างโครงการก่อสร้างถนน คสล. และวางท่อระบายน้ำ บริเวณหมู่บ้านลานทอง ซอย ๒๗/๑ (บริเวณชมรมผู้สูงอายุ) ด้วยวิธีประกวดราคาอิเล็กทรอนิกส์ (e-bidding) / โครงการก่อสร้างถนน คสล. และวางท่อระบายน้ำ บริเวณหมู่บ้านลานทอง ซอย ๒๗/๑ (บริเวณชมรมผู้สูงอายุ)

- ระยะขนส่งตั้งแต่ 201.00 กม. ถึง 1000.00
ค่าขนส่งคิดเป็น กม. ละ 3.32 บาท/ตัน
4.65 บาท/ลบ.ม.
- การคิดค่าขนส่ง ใช้ระยะทางขนส่ง คูณด้วยอัตราค่าขนส่งต่อตัน
หรือต่อ ลบ.ม.
- อัตราน้ำมันเชื้อเพลิงเฉลี่ย 32.50 บาท/ลิตร

คณะกรรมการกำหนดราคากลาง
(ลงชื่อ).....ประธานกรรมการ
(ลงชื่อ).....กรรมการ
(ลงชื่อ).....กรรมการ

โครงการ : ประมวลราคาจ้างก่อสร้างโครงการก่อสร้างถนน คสล. และวางท่อระบายน้ำ บริเวณหมู่บ้านลานทอง ซอย ๒๗/๑ (บริเวณชมรมผู้สูงอายุ) ด้วยวิธีประกวดราคาอิเล็กทรอนิกส์ (e-bidding) / โครงการก่อสร้างถนน คสล. และวางท่อระบายน้ำ

บริเวณหมู่บ้านลานทอง ซอย ๒๗/๑ (บริเวณชมรมผู้สูงอายุ)
 ตารางค่าขนส่งวัสดุก่อสร้าง รถบรรทุก 10 ล้อ(กรณีน้ำหนักรวมไม่เกิน 25 ตัน)

เลขที่หนังสือ : ด่วนที่สุด ที่ กค 0421.5/ว 18
 ภูมิภาคเป็น ที่ราบ มีแนวทางลาดยาง และการจราจรปกติ

ราคาน้ำมันเชื้อเพลิงโซล่า ที่ อำเภอเมือง 32.00 - 32.99 บาท /ลิตร

ระยะขนส่ง	ค่าบรรทุก (บาท/ตัน)	ค่าบรรทุก (บาท/ลบ.ม.)
-----------	---------------------	-----------------------

1	8.21	11.50
2	10.12	14.16
3	12.02	16.83
4	13.93	19.50
5	15.84	22.17
6	17.74	24.84
7	19.65	27.51
8	21.79	30.51
9	24.36	34.10
10	26.93	37.70
11	29.49	41.29
12	32.06	44.88
13	34.62	48.47
14	37.19	52.07
15	39.76	55.66
16	42.33	59.26
17	44.89	62.85
18	47.45	66.43
19	50.03	70.04
20	52.59	73.63

ระยะขนส่ง	ค่าบรรทุก (บาท/ตัน)	ค่าบรรทุก (บาท/ลบ.ม.)
21	55.16	77.22
22	57.73	80.82
23	60.29	84.40
24	62.86	88.00
25	65.43	91.60
26	67.99	95.19
27	70.56	98.79
28	73.13	102.38
29	75.68	105.96
30	78.26	109.57
31	80.82	113.14
32	83.40	116.75
33	85.96	120.35
34	88.53	123.95
35	91.09	127.52
36	93.66	131.12
37	96.23	134.73
38	98.80	138.32
39	101.37	141.92
40	103.93	145.50
41	106.51	149.11
42	109.07	152.70
43	111.63	156.28

ระยะขนส่ง	ค่าบรรทุก (บาท/ตัน)	ค่าบรรทุก (บาท/ลบ.ม.)
44	114.20	159.88
45	116.76	163.47
46	119.34	167.07
47	121.89	170.65
48	124.47	174.25
49	127.02	177.82
50	129.58	181.41
51	132.16	185.03
52	134.72	188.60
53	137.28	192.20
54	139.87	195.82
55	142.42	199.38
56	144.98	202.97
57	147.56	206.58
58	150.15	210.21
59	152.70	213.78
60	155.26	217.37
61	157.84	220.98
62	160.43	224.61
63	162.97	228.16
64	165.52	231.73
65	168.08	235.32
66	170.66	238.92

ภัทรพงษ์ มั่นคง

14 มีนาคม 2568 13:49:43

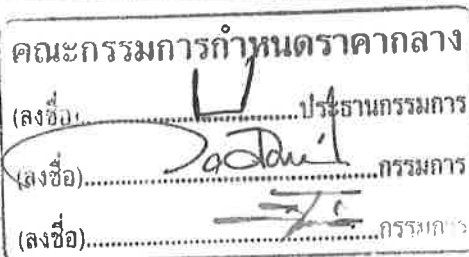

โครงการ : ประกวดราคาจ้างก่อสร้างโครงการก่อสร้างถนน คสล. และวางท่อระบายน้ำ บริเวณหมู่บ้านลานทอง ซอย ๒๗/๑ (บริเวณชมรมผู้สูงอายุ) ด้วยวิธีประกวดราคาอิเล็กทรอนิกส์ (e-bidding) / โครงการที่กองช่าง อบจ.สุพรรณบุรี ๒๕๖๓/๒๒๖
 บริเวณหมู่บ้านลานทอง ซอย ๒๗/๑ (บริเวณชมรมผู้สูงอายุ)

ระยะขนส่ง	ค่าบรรทุก (บาท/ตัน)	ค่าบรรทุก (บาท/ลบ.ม.)
67	173.25	242.55
68	175.77	246.08
69	178.39	249.74
70	180.93	253.31
71	183.49	256.89
72	186.06	260.48
73	188.64	264.10
74	191.24	267.73
75	193.75	271.24
76	196.36	274.91
77	198.90	278.45
78	201.44	282.01
79	204.09	285.73
80	206.66	289.32
81	209.23	292.92
82	211.70	296.38
83	214.29	300.01
84	216.90	303.65
85	219.51	307.32
86	222.02	310.82
87	224.53	314.34
88	227.18	318.05
89	229.70	321.59
90	232.24	325.14

ระยะขนส่ง	ค่าบรรทุก (บาท/ตัน)	ค่าบรรทุก (บาท/ลบ.ม.)
91	234.93	328.90
92	237.48	332.48
93	240.05	336.07
94	242.62	339.67
95	245.05	343.07
96	247.64	346.70
97	250.25	350.34
98	252.86	354.00
99	255.48	357.67
100	257.94	361.12
101	260.58	364.82
102	263.06	368.28
103	265.72	372.01
104	268.21	375.50
105	270.89	379.25
106	273.40	382.76
107	275.91	386.27
108	278.42	389.79
109	281.15	393.61
110	283.68	397.15
111	286.22	400.71
112	288.77	404.27
113	291.32	407.85
114	293.88	411.43

ระยะขนส่ง	ค่าบรรทุก (บาท/ตัน)	ค่าบรรทุก (บาท/ลบ.ม.)
115	296.45	415.03
116	299.02	418.63
117	301.61	422.25
118	304.20	425.88
119	306.80	429.52
120	309.41	433.17
121	311.78	436.49
122	314.40	440.16
123	317.03	443.85
124	319.67	447.54
125	322.06	450.88
126	324.71	454.60
127	327.38	458.33
128	329.78	461.69
129	332.46	465.44
130	335.15	469.21
131	337.56	472.59
132	340.27	476.38
133	342.69	479.77
134	345.42	483.58
135	347.85	486.98
136	350.28	490.39
137	353.03	494.24
138	355.47	497.66

คณะกรรมการกำหนดราคากลาง
 (ลงชื่อ).....ประธานกรรมการ
 (ลงชื่อ).....กรรมการ
 (ลงชื่อ).....กรรมการ

ภัทรพงษ์ มั่นคง

14 มีนาคม 2568 13:49:43

หน้า 2 จาก 4

โครงการ : ประกวดราคาจ้างก่อสร้างโครงการก่อสร้างถนน คสล. และวางท่อระบายน้ำ บริเวณหมู่บ้านลานทอง ซอย ๒๗/๑ (บริเวณชมรมผู้สูงอายุ) ด้วยวิธีประกวดราคาอิเล็กทรอนิกส์ (e-bidding) / โครงการก่อสร้างถนน คสล. และวางท่อระบายน้ำ บริเวณหมู่บ้านลานทอง ซอย ๒๗/๑ (บริเวณชมรมผู้สูงอายุ)

ระยะขนส่ง	ค่าบรรทุก (บาท/ตัน)	ค่าบรรทุก (บาท/ลบ.ม.)
139	358.24	501.54
140	360.69	504.97
141	363.15	508.41
142	365.95	512.33
143	368.41	515.78
144	370.88	519.24
145	373.71	523.19
146	376.19	526.67
147	378.68	530.15
148	381.17	533.63
149	383.66	537.12
150	386.53	541.15
151	389.04	544.66
152	391.55	548.17
153	394.06	551.69
154	396.58	555.22
155	399.11	558.75
156	401.64	562.29
157	404.17	565.84
158	407.12	569.97
159	409.67	573.54
160	412.22	577.11
161	414.78	580.69
162	417.34	584.28

ระยะขนส่ง	ค่าบรรทุก (บาท/ตัน)	ค่าบรรทุก (บาท/ลบ.ม.)
163	419.91	587.87
164	422.48	591.48
165	425.06	595.09
166	427.65	598.71
167	430.24	602.33
168	432.83	605.97
169	434.96	608.94
170	437.56	612.59
171	440.17	616.24
172	442.78	619.90
173	445.40	623.56
174	448.03	627.24
175	450.66	630.93
176	453.30	634.62
177	455.95	638.33
178	458.08	641.31
179	460.73	645.02
180	463.39	648.75
181	466.06	652.48
182	468.73	656.23
183	471.41	659.98
184	473.54	662.96
185	476.23	666.72
186	478.93	670.50

ระยะขนส่ง	ค่าบรรทุก (บาท/ตัน)	ค่าบรรทุก (บาท/ลบ.ม.)
187	481.63	674.29
188	483.76	677.26
189	486.47	681.06
190	489.20	684.88
191	491.93	688.70
192	494.05	691.67
193	496.79	695.51
194	499.54	699.36
195	502.30	703.22
196	504.42	706.19
197	507.19	710.07
198	509.97	713.95
199	512.09	716.93
200	514.88	720.83
201.0 - 1000.0	2.58	3.61

ภัทรพงษ์ มั่นคง

14 มีนาคม 2568 13:49:43

คณะกรรมการกำหนดราคากลาง
 (ลงชื่อ).....ประธานกรรมการ
 (ลงชื่อ).....กรรมการ
 (ลงชื่อ).....กรรมการ

โครงการ : ประมวลราคาจ้างก่อสร้างโครงการก่อสร้างถนน คสล. และวางท่อระบายน้ำ บริเวณหมู่บ้านลานทอง ซอย ๒๗/๑ (บริเวณชมรมผู้สูงอายุ) ด้วยวิธีประกวดราคาอิเล็กทรอนิกส์ (e-bidding) / โครงการก่อสร้างถนน คสล. และวางท่อระบายน้ำ บริเวณหมู่บ้านลานทอง ซอย ๒๗/๑ (บริเวณชมรมผู้สูงอายุ)

- ระยะขนส่งตั้งแต่ 201.00 กม. ถึง 1000.00
ค่าขนส่งคิดเป็น กม. ละ 2.58 บาท/ตัน
3.61 บาท/ลบ.ม.
- การคิดค่าขนส่ง ใช้ระยะทางขนส่ง คูณด้วยอัตราค่าขนส่งต่อตัน
หรือต่อ ลบ.ม.
- อัตราน้ำมันเชื้อเพลิงเฉลี่ย 32.50 บาท/ลิตร

คณะกรรมการกำหนดราคากลาง	
(ลงชื่อ).....	ประธานกรรมการ
(ลงชื่อ).....	กรรมการ
(ลงชื่อ).....	กรรมการ

โครงการ : ประกวดราคาจ้างก่อสร้างโครงการก่อสร้างถนน คสล. และวางท่อระบายน้ำ บริเวณหมู่บ้านลานทอง ซอย ๒๗/๑ (บริเวณชมรมผู้สูงอายุ) ด้วยวิธีประกวดราคาอิเล็กทรอนิกส์ (e-bidding) / โครงการก่อสร้างถนน คสล. และวางท่อระบายน้ำ

บริเวณหมู่บ้านลานทอง ซอย ๒๗/๑ (บริเวณชมรมผู้สูงอายุ)
 ตารางค่าขนส่งวัสดุก่อสร้าง รถบรรทุก 10 ล้อ และรถลากพวง (กรณีน้ำหนักรวมไม่เกิน 47 ตัน)

เลขที่หนังสือ : ด่วนที่สุด ที่ กค 0421.5/ว 18

ภูมิภาคเป็น ที่ราบ ผิวดินลาดตียง และการจราจรปกติ

ราคาน้ำมันเชื้อเพลิงโซล่า ที่ อำเภอเมือง 32.00 - 32.99 บาท /ลิตร

ระยะขนส่ง	ค่าบรรทุก (บาท/ตัน)	ค่าบรรทุก (บาท/ลบ.ม.)
-----------	---------------------	-----------------------

1	4.55	6.37
2	5.99	8.38
3	7.43	10.40
4	8.86	12.41
5	10.30	14.42
6	11.73	16.43
7	13.17	18.44
8	14.61	20.45
9	16.04	22.46
10	17.48	24.47
11	18.92	26.48
12	20.35	28.49
13	21.79	30.51
14	23.23	32.52
15	24.72	34.61
16	26.33	36.86
17	27.93	39.11
18	29.54	41.35
19	31.15	43.60
20	32.75	45.85

ระยะขนส่ง	ค่าบรรทุก (บาท/ตัน)	ค่าบรรทุก (บาท/ลบ.ม.)
21	34.36	48.10
22	35.96	50.35
23	37.57	52.60
24	39.18	54.85
25	40.79	57.10
26	42.39	59.35
27	44.00	61.60
28	45.61	63.85
29	47.21	66.09
30	48.82	68.35
31	50.42	70.59
32	52.03	72.84
33	53.64	75.09
34	55.24	77.34
35	56.85	79.59
36	58.46	81.84
37	60.06	84.09
38	61.67	86.34
39	63.28	88.59
40	64.88	90.84
41	66.49	93.09
42	68.10	95.34
43	69.70	97.58

ระยะขนส่ง	ค่าบรรทุก (บาท/ตัน)	ค่าบรรทุก (บาท/ลบ.ม.)
44	71.31	99.84
45	72.92	102.09
46	74.53	104.34
47	76.13	106.59
48	77.73	108.83
49	79.35	111.08
50	80.95	113.33
51	82.56	115.59
52	84.16	117.83
53	85.77	120.07
54	87.37	122.32
55	88.99	124.58
56	90.59	126.82
57	92.19	129.07
58	93.80	131.32
59	95.41	133.57
60	97.02	135.83
61	98.63	138.08
62	100.23	140.32
63	101.84	142.57
64	103.45	144.83
65	105.04	147.06
66	106.66	149.33

ภัทรพงษ์ มั่นคง

14 มีนาคม 2568 13:49:43

คณะกรรมการกำหนดราคากลาง
 (ลงชื่อ).....ประธานกรรมการ
 (ลงชื่อ).....กรรมการ

หน้า 1 จาก 4

โครงการ : ประมวลราคาจ้างก่อสร้างโครงการก่อสร้างถนน คสล. และวางท่อระบายน้ำ บริเวณหมู่บ้านลานทอง ซอย ๒๗/๑
 (บริเวณชมรมผู้สูงอายุ) ด้วยวิธีประมวลราคาอิเล็กทรอนิกส์ (e-bidding) / โครงการที่ก่อสร้างถนน คสล. และวางท่อระบายน้ำ
 บริเวณหมู่บ้านลานทอง ซอย ๒๗/๑ (บริเวณชมรมผู้สูงอายุ)

ระยะขนส่ง	ค่าบรรทุก (บาท/ตัน)	ค่าบรรทุก (บาท/ลบ.ม.)
67	108.26	151.57
68	109.86	153.81
69	111.47	156.06
70	113.08	158.31
71	114.69	160.57
72	116.31	162.83
73	117.90	165.06
74	119.52	167.33
75	121.12	169.57
76	122.72	171.81
77	124.33	174.06
78	125.94	176.31
79	127.54	178.56
80	129.16	180.82
81	130.77	183.08
82	132.36	185.30
83	133.98	187.57
84	135.57	189.80
85	137.20	192.08
86	138.80	194.31
87	140.39	196.55
88	141.99	198.79
89	143.60	201.03
90	145.24	203.33

ระยะขนส่ง	ค่าบรรทุก (บาท/ตัน)	ค่าบรรทุก (บาท/ลบ.ม.)
91	146.85	205.59
92	148.42	207.78
93	150.03	210.04
94	151.64	212.30
95	153.26	214.57
96	154.88	216.83
97	156.46	219.04
98	158.09	221.32
99	159.67	223.53
100	161.30	225.82
101	162.88	228.04
102	164.52	230.33
103	166.11	232.55
104	167.70	234.78
105	169.34	237.08
106	170.94	239.31
107	172.54	241.55
108	174.13	243.79
109	175.73	246.03
110	177.34	248.27
111	178.94	250.52
112	180.55	252.77
113	182.15	255.02
114	183.76	257.27

ระยะขนส่ง	ค่าบรรทุก (บาท/ตัน)	ค่าบรรทุก (บาท/ลบ.ม.)
115	185.38	259.53
116	186.99	261.79
117	188.61	264.05
118	190.23	266.32
119	191.85	268.58
120	193.40	270.77
121	195.03	273.04
122	196.65	275.32
123	198.22	277.50
124	199.85	279.78
125	201.48	282.07
126	203.04	284.26
127	204.68	286.55
128	206.32	288.85
129	207.89	291.04
130	209.53	293.35
131	211.10	295.54
132	212.67	297.74
133	214.32	300.05
134	215.90	302.26
135	217.55	304.57
136	219.13	306.78
137	220.79	309.10
138	222.37	311.31

คณะกรรมการกำหนดราคากลาง
 (ลงชื่อ).....ประธานกรรมการ
 (ลงชื่อ).....กรรมการ
 (ลงชื่อ).....กรรมการ

ภัทรพงษ์ มั่นคง

14 มีนาคม 2568 13:49:43

โครงการ : ประกวดราคาจ้างก่อสร้างโครงการก่อสร้างถนน คสล. และวางท่อระบายน้ำ บริเวณหมู่บ้านลานทอง ซอย ๒๗/๑
 (บริเวณชมรมผู้สูงอายุ) ด้วยวิธีประกวดราคาอิเล็กทรอนิกส์ (e-bidding) / โครงการที่คสล. ถนนที่คสล. หน้าจากข. ๒๗/๑
 บริเวณหมู่บ้านลานทอง ซอย ๒๗/๑ (บริเวณชมรมผู้สูงอายุ)

ระยะขนส่ง	ค่าบรรทุก (บาท/ตัน)	ค่าบรรทุก (บาท/ลบ.ม.)
139	223.95	313.52
140	225.53	315.74
141	227.19	318.07
142	228.78	320.29
143	230.36	322.51
144	232.04	324.85
145	233.62	327.07
146	235.21	329.30
147	236.80	331.52
148	238.39	333.75
149	240.08	336.11
150	241.67	338.34
151	243.27	340.58
152	244.86	342.81
153	246.46	345.04
154	248.06	347.28
155	249.66	349.52
156	251.26	351.76
157	252.86	354.00
158	254.46	356.25
159	256.07	358.49
160	257.67	360.74
161	259.28	362.99
162	260.89	365.24

ระยะขนส่ง	ค่าบรรทุก (บาท/ตัน)	ค่าบรรทุก (บาท/ลบ.ม.)
163	262.50	367.50
164	264.11	369.75
165	265.72	372.01
166	267.33	374.27
167	268.95	376.53
168	270.57	378.79
169	272.19	381.06
170	273.81	383.33
171	275.43	385.60
172	277.05	387.87
173	278.55	389.96
174	280.17	392.24
175	281.80	394.52
176	283.43	396.80
177	285.06	399.08
178	286.69	401.37
179	288.18	403.46
180	289.82	405.74
181	291.45	408.04
182	293.09	410.33
183	294.73	412.63
184	296.23	414.72
185	297.87	417.02
186	299.51	419.32

ระยะขนส่ง	ค่าบรรทุก (บาท/ตัน)	ค่าบรรทุก (บาท/ลบ.ม.)
187	301.16	421.62
188	302.65	423.71
189	304.30	426.02
190	305.95	428.33
191	307.61	430.65
192	309.10	432.74
193	310.75	435.06
194	312.41	437.38
195	313.91	439.47
196	315.57	441.79
197	317.23	444.12
198	318.72	446.21
199	320.39	448.54
200	322.05	450.88
201.0 - 1000.0	1.61	2.25

ภัทรพงษ์ มั่นคง

14 มีนาคม 2568 13:49:43

คณะกรรมการกำหนดราคากลาง
 (ลงชื่อ).....ประธานกรรมการ
 (ลงชื่อ).....กรรมการ
 (ลงชื่อ).....กรรมการ

หน้า 3 จาก 4

โครงการ : ประกวดราคาจ้างก่อสร้างโครงการก่อสร้างถนน คสล. และวางท่อระบายน้ำ บริเวณหมู่บ้านลานทอง ซอย ๒๗/๑ (บริเวณชมรมผู้สูงอายุ) ด้วยวิธีประกวดราคาอิเล็กทรอนิกส์ (e-bidding) / โครงการก่อสร้างถนน คสล. และวางท่อระบายน้ำ บริเวณหมู่บ้านลานทอง ซอย ๒๗/๑ (บริเวณชมรมผู้สูงอายุ)

- ระยะขนส่งตั้งแต่ 201.00 กม. ถึง 1000.00
ค่าขนส่งคิดเป็น กม. ละ 1.61 บาท/ตัน
2.25 บาท/ลบ.ม.
- การคิดค่าขนส่ง ใช้ระยะทางขนส่ง คูณด้วยอัตราค่าขนส่งต่อตัน
หรือต่อ ลบ.ม.
- อัตราน้ำมันเชื้อเพลิงเฉลี่ย 32.50 บาท/ลิตร

คณะกรรมการกำหนดราคากลาง	
(ลงชื่อ).....	ประธานกรรมการ
(ลงชื่อ).....	กรรมการ
(ลงชื่อ).....	กรรมการ

โครงการ : ประกวดราคาจ้างก่อสร้างโครงการก่อสร้างถนน คสล. และวางท่อระบายน้ำ บริเวณหมู่บ้านลานทอง ซอย ๒๗/๑ (บริเวณชมรมผู้สูงอายุ) ด้วยวิธีประกวดราคาอิเล็กทรอนิกส์ (e-bidding) / โครงการก่อสร้างถนน คสล. และวางท่อระบายน้ำ

บริเวณหมู่บ้านลานทอง ซอย ๒๗/๑ (บริเวณชมรมผู้สูงอายุ)
รายงาน คำดำเนินการและค่าเสื่อมราคาเครื่องจักร
 เลขที่หนังสือ : ประกาศคณะกรรมการราคากลาง ลว. 19 ต.ค. 61

ราคาน้ำมันเชื้อเพลิงโซล่า ที่ อำเภอเมือง 32.00 - 32.99 บาท / ลิตร

ลำดับ	ลักษณะงาน	หน่วย	หน่วยคำดำเนินการ บาท/หน่วย	ค่าเสื่อมราคา (บาท)		รวมค่างาน (บาท)	
				ปกติ	ฝนชุก	ปกติ	ฝนชุก
1	งานถางป่าชุกตอ						
	ขนาดเบา	ตร.ม.	1.54	0.22	0.28	1.76	1.82
	ขนาดหนัก	ตร.ม.	4.84	0.78	0.98	5.62	5.82
	ขนาดกลาง	ตร.ม.	3.18	0.55	0.69	3.73	3.87
2	งานดินคันทาง						
	ขุด - ขน	ลบ.ม. หลวม	18.69	3.51	4.39	22.20	23.08
	บดทับ	ลบ.ม. แน่น	36.04	10.80	13.50	46.84	49.54
3	งานตัด - ขึ้นรูปคันทาง						
	ดิน - ขุดตัด	ลบ.ม. ปกติ	18.78	3.06	3.83	21.84	22.61
	- ดินและตัก	ลบ.ม. หลวม	59.58	19.00	23.75	78.58	83.33
	หินแข็ง - เจาะระเบิด	ลบ.ม. ปกติ	63.77	4.66	5.83	68.43	69.60
	- ดินและตัก	ลบ.ม. หลวม	36.08	5.18	6.48	41.26	42.56
	หินผุ - ขุดตัด	ลบ.ม. ปกติ	30.11	3.34	4.18	33.45	34.29
	- ตัก	ลบ.ม. หลวม	6.74	1.70	2.13	8.44	8.87
4	งานวัสดุคัดเลือก ลูกเรียงรองพื้นทาง						
	ขุด - ขน	ลบ.ม. หลวม	26.16	6.52	8.15	32.68	34.31
	บดทับ	ลบ.ม. แน่น	43.25	12.96	16.20	56.21	59.45
	ผสม (ผสมกับวัสดุอื่นๆ)	ลบ.ม. แน่น	8.46	1.46	1.83	9.92	10.29
5	งานไหลทางลูกเรียง ผสม - บดทับ						
	ผสม (ผสมกับวัสดุอื่นๆ)	ลบ.ม. แน่น	15.92	2.75	3.44	18.67	19.36

ภัทรพงษ์ มั่นคง

14 มีนาคม 2568 13:50:07

คณะกรรมการกำหนดราคากลาง
 (ลงชื่อ).....ประธานกรรมการ
 (ลงชื่อ).....กรรมการ
 (ลงชื่อ).....กรรมการ

ลำดับ	ลักษณะงาน	หน่วย	หน่วยค่าดำเนินการ บาท/หน่วย	ค่าเสื่อมราคา (บาท)		รวมค่างาน (บาท)	
				ปกติ	ฝนชุก	ปกติ	ฝนชุก
	บดทับ	ลบ.ม. แน่น	51.48	20.90	26.13	72.38	77.61
6	งานพื้นทาง (หินคลุก)						
	ผสม (Blend)	ลบ.ม. แน่น	20.80	4.20	5.25	25.00	26.05
	บดทับ	ลบ.ม. แน่น	63.17	25.71	32.14	88.88	95.31
7	งานตัดแต่งชั้นบันได	ลบ.ม. แน่น	6.58	1.66	2.08	8.24	8.66
8	งานขุดรื้อคันทางเดิมแล้วบดทับ						
	ลูกรัง 10 ซม.	ตร.ม.	9.03	2.11	2.64	11.14	11.67
	ผิว AC 5 ซม.	ตร.ม.	9.81	1.75	2.19	11.56	12.00
	หินคลุก 10 ซม.	ตร.ม.	11.02	3.38	4.23	14.40	15.25
9	งานลาดยางโพรหมค์	ตร.ม.	6.92	0.62	0.78	7.54	7.70
10	งานลาดยางแอสฟัลท์	ตร.ม.	6.41	0.88	1.10	7.29	7.51
11	งานผิวทางแบบบาง						
	ชั้นเดียว (1/2 ")	ตร.ม.	14.94	2.21	2.76	17.15	17.70
	สองชั้น (1 " + 1/2 ")	ตร.ม.	44.95	6.64	8.30	51.59	53.25
	สองชั้น (3/4 " + 3/8 ")	ตร.ม.	30.69	4.54	5.68	35.23	36.37
	ชั้นเดียว (3/4 ")	ตร.ม.	20.64	3.05	3.81	23.69	24.45
12	งานเคลือบหิน ขจัดฝุ่น (Pre - Coat)						
	ชั้นเดียว (1/2 ")	ลบ.ม. หลวม	1.84	0.49	0.61	2.33	2.45
	สองชั้น (1 " + 1/2 ")	ลบ.ม. หลวม	5.55	1.47	1.84	7.02	7.39
	สองชั้น (3/4 " + 3/8 ")	ลบ.ม. หลวม	3.79	1.00	1.25	4.79	5.04
	ชั้นเดียว (3/4 ")	ลบ.ม. หลวม	2.55	0.68	0.85	3.23	3.40
13	งานผิวทางแอสฟัลท์ติกคอนกรีต						
	ค่าผสมวัสดุแอสฟัลท์ติกคอนกรีต	ตัน	388.01	16.77	20.96	404.78	408.97
	งานปูลาดและบดทับ ผิว AC หนา 5 ซม.บนผิวแอสฟัลท์	ตร.ม.	9.68	2.28	2.85	11.96	12.53

คณะกรรมการกำหนดราคากลาง

(ลงชื่อ).....ประธานกรรมการ
 (ลงชื่อ).....กรรมการ
 (ลงชื่อ).....กรรมการ

ภัทรพงษ์ มั่นคง

14 มีนาคม 2568 13:50:07

ลำดับ	ลักษณะงาน	หน่วย	หน่วยค่าดำเนินการ บาท/หน่วย	ค่าเสื่อมราคา (บาท)		รวมค่างาน (บาท)	
				ปกติ	ฝนชุก	ปกติ	ฝนชุก
	งานปูลาดและบดทับ ผิว AC หนา 5 ซม.บนผิวไทรเมอร์โค้ต	ตร.ม.	12.53	2.82	3.53	15.35	16.06
	ค่าขนส่งอุปกรณ์ 80 ตัน ระยะขนส่ง 100-300 กม. ค่าติดตั้งเครื่องผสม	ครั้ง	250,000.00	0.00	0.00	0.00	0.00
14	งานผิวทางคอนกรีต						
	ค่าติดตั้งเครื่องผสม	ครั้ง	150,000.00	0.00	0.00	0.00	0.00
	ค่าบ่มผิวทางคอนกรีต	ตร.ม.	8.48	1.06	1.33	9.54	9.81
	ค่าหยอดยางรอยต่อคอนกรีต	เมตร	12.60	2.39	2.99	14.99	15.59
	ค่าตัดรอยต่อคอนกรีต และหยอดยาง	เมตร	21.34	2.53	3.16	23.87	24.50
	ค่าปูผิวคอนกรีต	ตร.ม.	10.29	1.92	2.40	12.21	12.69
	ค่าแบบข้างติดตามยาว 2 ข้าง	เมตร	15.26	5.34	6.68	20.60	21.94
	ค่าขนส่งคอนกรีต	ลบ.ม./กม.	13.44	1.74	2.18	15.18	15.62
	ค่าผสมคอนกรีต	ลบ.ม.	167.11	35.15	43.94	202.26	211.05
15	งาน Stabilized Layer						
	ค่าผสมวัสดุ ลูกรีง	ลบ.ม. แนน	33.53	11.03	13.79	44.56	47.32
	ค่าบ่มวัสดุ หินคลุก	ลบ.ม. แนน	42.42	5.29	6.61	47.71	49.03
	ค่าผสมวัสดุ หินคลุก	ลบ.ม. แนน	36.89	11.03	13.79	47.92	50.68
	ค่าบ่มวัสดุ ลูกรีง	ลบ.ม. แนน	42.42	5.29	6.61	47.71	49.03
16	งาน Pavement In Place Recycling						
	ขุดลึกเฉลี่ย 15 ซม.	ตร.ม.	23.17	5.92	7.40	29.09	30.57
	ขุดลึกเฉลี่ย 30 ซม.	ตร.ม.	46.34	11.83	14.79	58.17	61.13
	ขุดลึกเฉลี่ย 25 ซม.	ตร.ม.	38.62	9.86	12.33	48.48	50.95
	ขุดลึกเฉลี่ย 20 ซม.	ตร.ม.	28.96	7.39	9.24	36.35	38.20
17	งาน Slurry Seal	ตร.ม.	10.62	2.07	2.59	12.69	13.21
18	งาน Fog Spray	ตร.ม.	10.62	2.07	2.59	12.69	13.21
					0.49	2.84	2.94

ภัทรพงษ์ มั่นคง

14 มีนาคม 2568 13:50:07

(ลงชื่อ).....ประธานกรรมการ
 (ลงชื่อ).....กรรมการ
 (ลงชื่อ).....กรรมการ

ลำดับ	ลักษณะงาน	หน่วย	หน่วยค่าดำเนินการ บาท/หน่วย	ค่าเสื่อมราคา (บาท)		รวมค่างาน (บาท)	
				ปกติ	ฝนชุก	ปกติ	ฝนชุก
19	งาน Hot Mixed Recycling (บดทับ)						
	ขูดลึก 3 ซม.	ตร.ม.	45.04	5.86	7.33	50.90	52.37
	ขูดลึก 6 ซม.	ตร.ม.	90.07	9.00	11.25	99.07	101.32
	ขูดลึก 5 ซม.	ตร.ม.	74.29	8.11	10.14	82.40	84.43
	ขูดลึก 4 ซม.	ตร.ม.	61.32	7.39	9.24	68.71	70.56
20	งาน Milling						
	ขูดลึก 5 ซม.	ตร.ม.	11.03	1.97	2.46	13.00	13.49
	ขูดลึก 10 ซม.	ตร.ม.	12.87	2.30	2.88	15.17	15.75
21	งานถนนดินซีเมนต์ปรับปรุงคุณภาพด้วยยางธรรมชาติ						
	ค่าเฉลี่ยผสม	ลบ.ม.แน่น	20.10	2.44	3.05	22.54	23.15

(ลงชื่อ) ประธานกรรมการ
 (ลงชื่อ) กรรมการ
 (ลงชื่อ) กรรมการ

โครงการ : ประกวดราคาจ้างก่อสร้างโครงการก่อสร้างถนน คสล. และวางท่อระบายน้ำ บริเวณหมู่บ้านลานทอง ซอย ๒๗/๑ (บริเวณชมรมผู้สูงอายุ)
 ด้วยวิธีประกวดราคาอิเล็กทรอนิกส์ (e-bidding) / โครงการก่อสร้างถนน คสล. และวางท่อระบายน้ำ บริเวณหมู่บ้านลานทอง ซอย ๒๗/๑
 (บริเวณชมรมผู้สูงอายุ)

ข้อมูลงานคอนกรีต

ข้อมูลงานคอนกรีต Class ต่างๆ ตามมาตรฐานกรมทางหลวง

หน่วยงาน : กรมทางหลวงชนบท

หน่วย : กรณีทรายและหินมีหน่วยเป็นน้ำหนัก (สภาพอัดตัวผิวแห้ง)

Class of Concrete	Lean 1:3:5	ค4	ค3	ค2	ค1
ส่วนผสมคอนกรีต	240 : 728 : 1218 : 240 : 520 : 870	400 : 734 : 1019 : 400 : 524 : 728	350 : 800 : 1030 : 350 : 572 : 736	320 : 835 : 1070 : 320 : 596 : 764	290 : 868 : 1015 : 290 : 620 : 725
1. ค่าแรงเท	0.00	0.00	0.00	0.00	0.00
2. ซีเมนต์ 1.05	0.00	0.00	0.00	0.00	0.00
3. ทราย 1.05	0.00	0.00	0.00	0.00	0.00
4. หิน 1.05	0.00	0.00	0.00	0.00	0.00
5. ค่าแรงผสม	202.26	202.26	202.26	202.26	202.26
รวม	202.26	202.26	202.26	202.26	202.26

คณะกรรมการกำหนดราคา
 (ลงชื่อ) ประธานกรรมการ
 (ลงชื่อ) กรรมการ
 (ลงชื่อ) กรรมการ

โครงการ : ประกวดราคาจ้างก่อสร้างโครงการก่อสร้างถนน คสล. และวางท่อระบายน้ำ บริเวณหมู่บ้านลานทอง ซอย ๒๗/๑ (บริเวณชมรมผู้สูงอายุ)
 ด้วยวิธีประกวดราคาอิเล็กทรอนิกส์ (e-bidding) / โครงการก่อสร้างถนน คสล. และวางท่อระบายน้ำ บริเวณหมู่บ้านลานทอง ซอย ๒๗/๑
 (บริเวณชมรมผู้สูงอายุ)

ข้อมูลงานคอนกรีต

ข้อมูลงานคอนกรีต Class ต่างๆ ตามมาตรฐานกรมทางหลวง

หน่วยงาน : กรมทางหลวงชนบท

หน่วย : กรณีทรายและหินมีหน่วยเป็นปริมาตร

Class of Concrete	Lean 1:3:5	ค4	ค3	ค2	ค1
ส่วนผสมคอนกรีต	240 : 728 : 1218 : 240 : 520 : 870	400 : 734 : 1019 : 400 : 524 : 728	350 : 800 : 1030 : 350 : 572 : 736	320 : 835 : 1070 : 320 : 596 : 764	290 : 868 : 1015 : 290 : 620 : 725
1. ค่าแรงเท	0.00	0.00	0.00	0.00	0.00
2. ซีเมนต์ 1.05 x 2744.00	691.48	1,152.48	1,008.42	921.98	835.54
3. ทราย 1.20 x 510.00	318.24	320.68	350.06	364.75	379.44
4. หิน 1.15 x 593.33	593.62	496.73	502.19	521.29	494.68
5. ค่าแรงผสม	202.26	202.26	202.26	202.26	202.26
รวม	1,805.60	2,172.15	2,062.93	2,010.28	1,911.92

กรมการกำหนดราคากลาง
 (ลงชื่อ).....ประธานกรรมการ
 (ลงชื่อ).....กรรมการ
 (ลงชื่อ).....กรรมการ

โครงการ : ประกวดราคาจ้างก่อสร้างโครงการก่อสร้างถนน คสล. และวางท่อระบายน้ำ บริเวณหมู่บ้านลานทอง ซอย ๒๗/๑ (บริเวณชมรมผู้สูงอายุ)

รายละเอียดการคำนวณค่างานต่อหน่วย - ไม้แบบ

ไม้แบบสำหรับงานทั่วไป = ไม้แบบ (2) พื้นที่ 1 ตารางเมตร

ไม้กระบอกหรือไม้อย่างหรือเทียบเท่า 1 ลบ.ฟ. @ 725.000	=	725.000 บาท/ตร.ม.
ไม้คร่าว 0.30 ลบ.ฟ. @ 675.000	=	202.500 บาท/ตร.ม.
ไม้ค้ำยันไม้แบบ 0.30 ต้น @ 65.000 (ขนาดเส้นผ่านศูนย์กลาง 4 x 4.00 ม.)	=	19.500 บาท/ตร.ม.
ตะปู 0.25 กก. @ 23.100	=	5.775 บาท/ตร.ม.
รวม	=	952.77 บาท/ตร.ม. (1)
เนื่องจากใช้งานประมาณ 5 ครั้งจาก (1)	=	190.555 บาท/ตร.ม.
ค่าแรง	=	139.000 บาท/ตร.ม.
น้ำมันทาผิวไม้	=	10.000 บาท/ตร.ม.
รวม	=	339.55 บาท/ตร.ม.

