



ประกาศเทศบาลนครปากเกร็ด

เรื่อง ประกวดราคาจ้างก่อสร้างโครงการก่อสร้างถนน คสล. และวางท่อระบายน้ำ บริเวณซอยติวานนท์-ปากเกร็ด ๓๔ (ชอยงบประมาณ ๑) ด้วยวิธีประกวดราคาอิเล็กทรอนิกส์ (e-bidding)

เทศบาลนครปากเกร็ด มีความประสงค์จะประกวดราคาจ้างก่อสร้างโครงการก่อสร้างถนน คสล. และวางท่อระบายน้ำ บริเวณซอยติวานนท์-ปากเกร็ด ๓๔ (ชอยงบประมาณ ๑) ด้วยวิธีประกวดราคาอิเล็กทรอนิกส์ (e-bidding) ราคาากลางของงานจ้างก่อสร้าง ในการประกวดราคาครั้งนี้ เป็นเงินทั้งสิ้น ๑,๒๑๕,๘๒๒.๖๔ บาท (หนึ่งล้านสองแสนหนึ่งหมื่นห้าพันแปดร้อยยี่สิบสองบาทหกสิบสี่สตางค์) (งบประมาณ ๑,๒๐๐,๐๐๐.๐๐ บาท) ตามรายการ ดังนี้

โดยก่อสร้างถนน คสล. และวางท่อระบายน้ำ บริเวณซอยติวานนท์-ปากเกร็ด ๓๔ (ชอยงบประมาณ ๑) กว้างประมาณ ๔.๐๐ ม. ยาวประมาณ ๗๓.๐๐ ม. หนา ๐.๑๕ ม. พื้นที่ประมาณ ๒๘๖.๐๐ ตร.ม. (ไม่รวมพื้นที่บ่อพัก คสล.) และถนนส่วนท้ายซอย คสล. หนา ๐.๑๕ ม. พื้นที่ประมาณ ๒๗.๐๐ ตร.ม. (ไม่รวมพื้นที่บ่อพัก คสล.) วางท่อระบายน้ำ คสล. เส้นผ่าศูนย์กลาง ๐.๖๐ ม. พร้อมบ่อพัก คสล. ทั้งสองฝั่ง ความยาวรวมประมาณ ๑๕๙.๐๐ ม. และก่อสร้างรางวี คสล. กว้าง ๐.๕๐ ม. ทั้งสองฝั่ง ตามประมาณการงานก่อสร้างและตามแบบแปลนที่เทศบาลนครปากเกร็ดกำหนด

ผู้ยื่นข้อเสนอจะต้องมีคุณสมบัติ ดังต่อไปนี้

๑. มีความสามารถตามกฎหมาย
๒. ไม่เป็นบุคคลล้มละลาย
๓. ไม่อยู่ระหว่างเลิกกิจการ
๔. ไม่เป็นบุคคลซึ่งอยู่ระหว่างถูกระงับการยื่นข้อเสนอหรือทำสัญญากับหน่วยงานของรัฐไว้ชั่วคราว เนื่องจากเป็นผู้ที่ไม่ผ่านเกณฑ์การประเมินผลการปฏิบัติงานของผู้ประกอบการตามระเบียบ ที่รัฐมนตรีว่าการกระทรวงการคลังกำหนดตามที่ประกาศเผยแพร่ในระบบเครือข่ายสารสนเทศของกรมบัญชีกลาง
๕. ไม่เป็นบุคคลซึ่งถูกระงับชื่อไว้ในบัญชีรายชื่อผู้ทำงานและได้แจ้งเวียนชื่อให้เป็นผู้ทำงาน

ของหน่วยงานของรัฐในระบบเครือข่ายสารสนเทศของกรมบัญชีกลาง ซึ่งรวมถึงนิติบุคคลที่ผู้ทำงานเป็นหุ้นส่วน ผู้จัดการ กรรมการผู้จัดการ ผู้บริหาร ผู้มีอำนาจในการดำเนินงานในกิจการของนิติบุคคลนั้นด้วย

๖. มีคุณสมบัติและไม่มีลักษณะต้องห้ามตามที่คณะกรรมการนโยบายการจัดซื้อจัดจ้างและการบริหารพัสดุภาครัฐกำหนดในราชกิจจานุเบกษา

๗. เป็นนิติบุคคลผู้มีอาชีพรับจ้างงานที่ประกวดราคาอิเล็กทรอนิกส์ดังกล่าว

๘. ไม่เป็นผู้มีผลประโยชน์ร่วมกันกับผู้ยื่นข้อเสนอรายอื่นที่เข้ายื่นข้อเสนอให้แก่เทศบาลนครปากเกร็ด ณ วันประกาศประกวดราคาอิเล็กทรอนิกส์ หรือไม่เป็นผู้กระทำการอันเป็นการขัดขวางการแข่งขันราคาอย่างเป็นธรรม ในการประกวดราคาอิเล็กทรอนิกส์ครั้งนี้

๙. ไม่เป็นผู้ได้รับเอกสิทธิ์หรือความคุ้มกัน ซึ่งอาจปฏิเสธไม่ยอมขึ้นศาลไทย เว้นแต่รัฐบาลของผู้ยื่นข้อเสนอได้มีคำสั่งสละเอกสิทธิ์และความคุ้มกันเช่นนั้น

๑๐. ผู้ยื่นข้อเสนอต้องมีผลงานก่อสร้างประเภทเดียวกันกับงานที่ประกวดราคาจ้างก่อสร้าง และต้องเป็นงานของผู้รับจ้างในสัญญาเดียวในวงเงินไม่น้อยกว่า ๖๐๐,๐๐๐.-บาท (หกแสนบาทถ้วน) และเป็นผลงานที่เป็นคู่สัญญาโดยตรงกับหน่วยงานของรัฐ หรือหน่วยงานเอกชนที่เทศบาลนครปากเกร็ดเชื่อถือ

๑๑. ผู้ยื่นข้อเสนอที่ยื่นข้อเสนอในรูปแบบของ "กิจการร่วมค้า" ต้องมีคุณสมบัติดังนี้

กรณีที่ข้อตกลงระหว่างผู้เข้าร่วมค้ากำหนดให้ผู้เข้าร่วมค้ารายใดรายหนึ่งเป็นผู้เข้าร่วมค้าหลัก ข้อตกลงระหว่างผู้เข้าร่วมค้าจะต้องมีการกำหนดสัดส่วนหน้าที่และความรับผิดชอบในปริมาณงาน สิ่งของ หรือมูลค่าตามสัญญาของผู้เข้าร่วมค้าหลักมากกว่าผู้เข้าร่วมค้ารายอื่นทุกราย

กรณีที่ข้อตกลงระหว่างผู้เข้าร่วมค้ากำหนดให้ผู้เข้าร่วมค้ารายใดรายหนึ่งเป็นผู้เข้าร่วมค้าหลัก กิจการร่วมค้านั้นต้องใช้ผลงานของผู้เข้าร่วมค้าหลักรายเดียวเป็นผลงานของกิจการร่วมค้าที่ยื่นข้อเสนอ

สำหรับข้อตกลงระหว่างผู้เข้าร่วมค้าที่ไม่ได้กำหนดให้ผู้เข้าร่วมค้ารายใดเป็นผู้เข้าร่วมค้าหลัก ผู้เข้าร่วมค้าทุกรายจะต้องมีคุณสมบัติครบถ้วนตามเงื่อนไขที่กำหนดไว้ในเอกสารเชิญชวน หรือหนังสือเชิญชวน

กรณีที่ข้อตกลงระหว่างผู้เข้าร่วมค้ากำหนดให้มีการมอบหมายผู้เข้าร่วมค้ารายใดรายหนึ่งเป็นผู้ยื่นข้อเสนอ ในนามกิจการร่วมค้า การยื่นข้อเสนอดังกล่าวไม่ต้องมีหนังสือมอบอำนาจ

สำหรับข้อตกลงระหว่างผู้เข้าร่วมค้าที่ไม่ได้กำหนดให้ผู้เข้าร่วมค้ารายใดเป็นผู้ยื่นข้อเสนอผู้เข้าร่วมค้าทุกรายจะต้องลงลายมือชื่อในหนังสือมอบอำนาจให้ผู้เข้าร่วมค้ารายใดรายหนึ่งเป็นผู้ยื่นข้อเสนอในนามกิจการร่วมค้า

๑๒. ผู้ยื่นข้อเสนอต้องลงทะเบียนที่มีข้อมูลถูกต้องครบถ้วนในระบบจัดซื้อจัดจ้างภาครัฐด้วยอิเล็กทรอนิกส์ (Electronic Government Procurement : e-GP) ของกรมบัญชีกลาง

๑๓. ผู้ยื่นข้อเสนอต้องมีมูลค่าสุทธิของกิจการ ดังนี้

(๑) กรณีผู้ยื่นข้อเสนอเป็นนิติบุคคลที่จัดตั้งขึ้นตามกฎหมายไทยซึ่งได้จดทะเบียนเกินกว่า ๑ ปี ต้องมีมูลค่าสุทธิของกิจการ จากผลต่างระหว่างสินทรัพย์สุทธิหักด้วยหนี้สินสุทธิ ที่ปรากฏในงบแสดง

ฐานะการเงินที่มีการตรวจรับรองแล้ว ซึ่งจะต้องแสดงค่าเป็นบวก ๑ ปีสุดท้ายก่อนวันยื่นข้อเสนอ

(๒) กรณีผู้ยื่นข้อเสนอเป็นนิติบุคคลที่จัดตั้งขึ้นตามกฎหมายไทย ซึ่งยังไม่มีกรณารายงานงบแสดงฐานะการเงินกับกรมพัฒนาธุรกิจการค้า ให้พิจารณาการกำหนดมูลค่าของทุนจดทะเบียน โดยผู้ยื่นข้อเสนอจะต้องมีทุนจดทะเบียนที่เรียกชำระมูลค่าหุ้นแล้ว ณ วันที่ยื่นข้อเสนอ ไม่ต่ำกว่า ๑ ล้านบาท

(๓) สำหรับการจัดซื้อจัดจ้างครั้งหนึ่งที่มีวงเงินเกิน ๕๐๐,๐๐๐ บาทขึ้นไป กรณีผู้ยื่นข้อเสนอเป็นบุคคลธรรมดา โดยพิจารณาจากหนังสือรับรองบัญชีเงินฝาก ไม่เกิน ๙๐ วันก่อนวันยื่นข้อเสนอ โดยต้องมีเงินฝากคงเหลือในบัญชีธนาคารเป็นมูลค่า ๑ ใน ๔ ของมูลค่างบประมาณของโครงการหรือรายการที่ยื่นข้อเสนอในแต่ละครั้ง และหากเป็นผู้ชนะการจัดซื้อจัดจ้างหรือเป็นผู้ได้รับการคัดเลือกจะต้องแสดงบัญชีเงินฝากที่มีมูลค่าดังกล่าวอีกครั้งหนึ่งในวันลงนามในสัญญา

(๔) กรณีที่ผู้ยื่นข้อเสนอไม่มีมูลค่าสุทธิของกิจการหรือทุนจดทะเบียน หรือมีแต่ไม่เพียงพอที่จะ เข้ายื่นข้อเสนอ ผู้ยื่นข้อเสนอสามารถขอวงเงินสินเชื่อ โดยต้องมีวงเงินสินเชื่อ ๑ ใน ๔ ของมูลค่างบประมาณของโครงการหรือรายการที่ยื่นข้อเสนอในครั้งนั้น (สินเชื่อที่ธนาคารภายในประเทศ หรือบริษัทเงินทุนหรือบริษัทเงินทุนหลักทรัพย์ที่ได้รับอนุญาตให้ประกอบกิจการเงินทุนเพื่อการพาณิชย์ และประกอบธุรกิจค้าประกันตามประกาศของธนาคารแห่งประเทศไทย ตามรายชื่อบริษัทเงินทุนที่ธนาคารแห่งประเทศไทยแจ้งเวียนให้ทราบ โดยพิจารณาจากยอดเงินรวมของวงเงินสินเชื่อที่สำนักงานใหญ่รับรอง หรือที่สำนักงานสาขารับรอง (กรณีได้รับมอบอำนาจจากสำนักงานใหญ่) ซึ่งออกให้แก่ผู้ยื่นข้อเสนอ นับถึงวันยื่นข้อเสนอไม่เกิน ๙๐ วัน)

(๕) กรณีตาม (๑) - (๔) ยกเว้นสำหรับกรณีดังต่อไปนี้

(๕.๑) กรณีที่ผู้ยื่นข้อเสนอเป็นหน่วยงานของรัฐ

(๕.๒) นิติบุคคลที่จัดตั้งขึ้นตามกฎหมายไทยที่อยู่ระหว่างการฟื้นฟูกิจการตามพระราชบัญญัติล้มละลาย (ฉบับที่ ๑๐) พ.ศ. ๒๕๖๑

(๕.๓) งานจ้างก่อสร้าง ที่กรมบัญชีกลางได้ขึ้นทะเบียนผู้ประกอบการงานก่อสร้างแล้ว และงานจ้างก่อสร้างที่หน่วยงานของรัฐได้มีการจัดทำบัญชีผู้ประกอบการงานก่อสร้างที่มีคุณสมบัติเบื้องต้นไว้แล้ว ก่อนวันที่พระราชบัญญัติการจัดซื้อจัดจ้างและการบริหารพัสดุภาครัฐมีผลใช้บังคับ ผู้ยื่นข้อเสนอต้องยื่นข้อเสนอและเสนอราคาทางระบบจัดซื้อจัดจ้างภาครัฐด้วยอิเล็กทรอนิกส์ ในวันที่ ๑๓ มีนาคม ๒๕๖๘ ระหว่างเวลา ๐๙.๐๐ น. ถึง ๑๒.๐๐ น.

ผู้สนใจสามารถขอรับเอกสารประกวดราคาอิเล็กทรอนิกส์ โดยดาวน์โหลดเอกสารทางระบบจัดซื้อจัดจ้างภาครัฐด้วยอิเล็กทรอนิกส์ หัวข้อ ค้นหาประกาศจัดซื้อจัดจ้างได้ตั้งแต่วันที่ประกาศจนถึงวันเสนอราคา

ผู้ยื่นข้อเสนอสามารถจัดเตรียมเอกสารข้อเสนอได้ตั้งแต่วันที่ประกาศจนถึงวันเสนอราคา

ผู้สนใจสามารถดูรายละเอียดได้ที่เว็บไซต์ www.pakkretcity.go.th หรือ www.

gprocurement.go.th หรือสอบถามทางโทรศัพท์หมายเลข ๐-๒๙๖๐-๙๗๐๔ ต่อ ๓๑๘,๓๑๙ ในวันและเวลา
ราชการ

ประกาศ ณ วันที่ ๕ มีนาคม พ.ศ. ๒๕๖๘

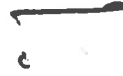

(นายวิชัย บรรดาศักดิ์)

นายกเทศมนตรีนครปากเกร็ด



เอกสารประกวดราคาจ้างก่อสร้างด้วยการประกวดราคาอิเล็กทรอนิกส์ (e-bidding)

เลขที่ ๕๕ / ๒๕๖๘

ประกวดราคาจ้างก่อสร้างโครงการก่อสร้างถนน คสล. และวางท่อระบายน้ำ บริเวณซอยติวานนท์-ปากเกร็ด ๓๔ (ชอยงบประมาณ ๑) ด้วยวิธีประกวดราคาอิเล็กทรอนิกส์ (e-bidding)

ตามประกาศ เทศบาลนครปากเกร็ด

ลงวันที่ ๕ มีนาคม ๒๕๖๘

เทศบาลนครปากเกร็ด ซึ่งต่อไปนี้เรียกว่า "เทศบาล" มีความประสงค์จะ ประกวดราคาจ้างก่อสร้างโครงการก่อสร้างถนน คสล. และวางท่อระบายน้ำ บริเวณซอยติวานนท์-ปากเกร็ด ๓๔ (ชอยงบประมาณ ๑) ด้วยวิธีประกวดราคาอิเล็กทรอนิกส์ (e-bidding) โดยก่อสร้างถนน คสล. และวางท่อระบายน้ำ บริเวณซอยติวานนท์-ปากเกร็ด ๓๔ (ชอยงบประมาณ ๑) กว้างประมาณ ๔.๐๐ ม. ยาวประมาณ ๗๓.๐๐ ม. หนา ๐.๑๕ ม. พื้นที่ประมาณ ๒๘๖.๐๐ ตร.ม. (ไม่รวมพื้นที่บ่อพัก คสล.) และถนนส่วนท้ายซอย คสล. หนา ๐.๑๕ ม. พื้นที่ประมาณ ๒๗.๐๐ ตร.ม. (ไม่รวมพื้นที่บ่อพัก คสล.) วางท่อระบายน้ำ คสล. เส้นผ่าศูนย์กลาง ๐.๖๐ ม. พร้อมบ่อพัก คสล. ทั้งสองฝั่ง ความยาวรวมประมาณ ๑๕๙.๐๐ ม. และก่อสร้างรางวี คสล. กว้าง ๐.๕๐ ม. ทั้งสองฝั่ง ตามประมาณการงานก่อสร้างและตามแบบแปลนที่เทศบาลนครปากเกร็ด กำหนด ด้วยวิธีประกวดราคาอิเล็กทรอนิกส์ (e-bidding) โดยมีข้อแนะนำและข้อกำหนดดังต่อไปนี้

๑. เอกสารแนบท้ายเอกสารประกวดราคาอิเล็กทรอนิกส์

๑.๑ ร่างรายละเอียดขอบเขตของงานทั้งโครงการ (Terms of Reference : TOR)

๑.๒ แบบใบเสนอราคาที่กำหนดไว้ในระบบจัดซื้อจัดจ้างภาครัฐด้วยอิเล็กทรอนิกส์

๑.๓ แบบสัญญาจ้างก่อสร้าง

๑.๔ แบบหนังสือคำประกัน

(๑) หลักประกันสัญญา

๑.๕ สูตรการปรับราคา

$K ๑ = ๐.๒๕ + ๐.๑๕ \text{ lt/lo} + ๐.๑๐ \text{ Ct/Co} + ๐.๔๐ \text{ Mt/Mo} + ๐.๑๐ \text{ St/So}$
(งานอาคาร)

$K ๒.๑ = ๐.๓๐ + ๐.๑๐ \text{ lt/lo} + ๐.๔๐ \text{ Et/Eo} + ๐.๒๐ \text{ Ft/Fo}$
(งานดิน)

$K ๓.๑ = ๐.๓๐ + ๐.๔๐ \text{ At/Ao} + ๐.๒๐ \text{ Et/Eo} + ๐.๑๐ \text{ Ft/Fo}$
(งานผิวทาง PRIME COAT , TACK COAT , SEAL COAT)

K ๓.๓ = ๐.๓๐ + ๐.๑๐ Mt/Mo + ๐.๔๐ At/Ao + ๐.๑๐ Et/Eo + ๐.๑๐ Ft/Fo
(งานผิวถนน Asphaltic Concrete , Penetration Macadam)

K ๓.๔ = ๐.๓๐ + ๐.๑๐ lt/lo + ๐.๓๕ Ct/Co + ๐.๑๐ Mt/Mo + ๐.๑๕ St/So
(งานผิวถนนคอนกรีตเสริมเหล็ก)

K ๓.๕ = ๐.๓๕ + 0.20 lt/lo + ๐.๑๕ Ct/Co + ๐.๑๕ Mt/Mo + ๐.๑๕ St/So
(งานท่อระบายน้ำคอนกรีตเสริมเหล็กและงานบ่อพัก)

K ๓.๖ = ๐.๓๐ + ๐.๑๐ lt/lo + ๐.๑๕ Ct/Co + ๐.๒๐ Mt/Mo + ๐.๒๕ St/So
(งานโครงสร้างคอนกรีตเสริมเหล็กและงานเชื่อมกันตลิ่ง)

K ๕.๒.๓ = ๐.๕๐ + ๐.๑๐ lt/lo + ๐.๑๐ Mt/Mo + ๐.๓๐ PEt/PEo
(งานท่อระบายน้ำ HYDENSITY POLYETHYLENE กรณีที่ผู้รับจ้างเป็นผู้จัดหาท่อ)

๑.๖ บทนิยาม

(๑) ผู้ที่มีผลประโยชน์ร่วมกัน

(๒) การขัดขวางการแข่งขันอย่างเป็นธรรม

๑.๗ แบบบัญชีเอกสารที่กำหนดไว้ในระบบจัดซื้อจัดจ้างภาครัฐด้วยอิเล็กทรอนิกส์

(๑) บัญชีเอกสารส่วนที่ ๑

(๒) บัญชีเอกสารส่วนที่ ๒

๑.๘ แผนการใช้พัสดุที่ผลิตภายในประเทศและแผนการใช้เหล็กที่ผลิตภายในประเทศ

๑.๙ แผนการทำงาน

๑.๑๐ เอกสารแนบประกาศประกวดราคาจ้าง จำนวน - ๙ - หน้า

๑.๑๑ ตารางแสดงวงเงินงบประมาณที่ได้รับจัดสรรและราคากลางในงานจ้าง

ก่อสร้าง จำนวน - ๑ - หน้า

๒. คุณสมบัติของผู้ยื่นข้อเสนอ

๒.๑ มีความสามารถตามกฎหมาย

๒.๒ ไม่เป็นบุคคลล้มละลาย

๒.๓ ไม่อยู่ระหว่างเลิกกิจการ

๒.๔ ไม่เป็นบุคคลซึ่งอยู่ระหว่างถูกระงับการยื่นข้อเสนอหรือทำสัญญากับหน่วยงาน

ของรัฐไว้ชั่วคราว เนื่องจากเป็นผู้ที่ไม่ผ่านเกณฑ์การประเมินผลการปฏิบัติงานของผู้ประกอบการตามระเบียบ
ที่รัฐมนตรีว่าการกระทรวงการคลังกำหนดตามที่ประกาศเผยแพร่ในระบบเครือข่ายสารสนเทศของกรมบัญชี
กลาง

๒.๕ ไม่เป็นบุคคลซึ่งถูกระงับชื่อไว้ในบัญชีรายชื่อผู้ทำงานและได้แจ้งเวียนชื่อให้เป็นผู้
ทำงานของหน่วยงานของรัฐในระบบเครือข่ายสารสนเทศของกรมบัญชีกลาง ซึ่งรวมถึงนิติบุคคลที่ผู้ทำงานเป็น

หุ้นส่วนผู้จัดการ กรรมการผู้จัดการ ผู้บริหาร ผู้มีอำนาจในการดำเนินงานในกิจการของนิติบุคคลนั้นด้วย

๒.๖ มีคุณสมบัติและไม่มีลักษณะต้องห้ามตามที่คณะกรรมการนโยบายการจัดซื้อจัดจ้าง และการบริหารพัสดุภาครัฐกำหนดในราชกิจจานุเบกษา

๒.๗ เป็นนิติบุคคลผู้มีอาชีพรับจ้างงานที่ประกวดราคาอิเล็กทรอนิกส์ดังกล่าว

๒.๘ ไม่เป็นผู้มีผลประโยชน์ร่วมกันกับผู้ยื่นข้อเสนอรายอื่นที่เข้ายื่นข้อเสนอให้แก่เทศบาล ณ วันประกาศประกวดราคาอิเล็กทรอนิกส์ หรือไม่เป็นผู้กระทำการอันเป็นการขัดขวาง การแข่งขันอย่างเป็นทางการในการประกวดราคาอิเล็กทรอนิกส์ครั้งนี้

๒.๙ ไม่เป็นผู้ได้รับเอกสิทธิ์หรือความคุ้มกัน ซึ่งอาจปฏิเสธไม่ยอมขึ้นศาลไทย เว้นแต่รัฐบาล ของผู้ยื่นข้อเสนอได้มีคำสั่งให้สละเอกสิทธิ์และความคุ้มกันเช่นนั้น

๒.๑๐ ผู้ยื่นข้อเสนอต้องมีผลงานก่อสร้างประเภทเดียวกันกับงานที่ประกวดราคาจ้างก่อสร้างและต้องเป็นงานของผู้รับจ้างในสัญญาเดียวในวงเงินไม่น้อยกว่า ๖๐๐,๐๐๐.-บาท (หกแสนบาทถ้วน) และเป็นผลงานที่เป็นคู่สัญญาโดยตรงกับหน่วยงานของรัฐ หรือหน่วยงานเอกชนที่เทศบาลนครปากเกร็ดเชื่อถือ

๒.๑๑ กิจการร่วมค้าที่ยื่นข้อเสนอในรูปแบบของ "กิจการร่วมค้า" ต้องมีคุณสมบัติดังนี้
กรณีที่ข้อตกลงระหว่างผู้เข้าร่วมค้ากำหนดให้ผู้เข้าร่วมค้ารายใดรายหนึ่งเป็นผู้เข้าร่วมค้าหลัก ข้อตกลงระหว่างผู้เข้าร่วมค้าจะต้องมีการกำหนดสัดส่วนหน้าที่และความรับผิดชอบในปริมาณงาน สิ่งของหรือมูลค่าตามสัญญาของผู้เข้าร่วมค้าหลักมากกว่าผู้เข้าร่วมค้ารายอื่นทุกราย
กรณีที่ข้อตกลงระหว่างผู้เข้าร่วมค้ากำหนดให้ผู้เข้าร่วมค้ารายใดรายหนึ่งเป็นผู้เข้าร่วมค้าหลัก กิจการร่วมค่านั้นต้องใช้ผลงานของผู้เข้าร่วมค้าหลักรายเดียวเป็นผลงานของกิจการร่วมค้าที่ยื่นข้อเสนอ

สำหรับข้อตกลงระหว่างผู้เข้าร่วมค้าที่ไม่ได้กำหนดให้ผู้เข้าร่วมค้ารายใดเป็นผู้เข้าร่วมค้าหลัก ผู้เข้าร่วมค้าทุกรายจะต้องมีคุณสมบัติครบถ้วนตามเงื่อนไขที่กำหนดไว้ในเอกสารเชิญชวน หรือหนังสือเชิญชวน

กรณีที่ข้อตกลงระหว่างผู้เข้าร่วมค้ากำหนดให้มีการมอบหมายผู้เข้าร่วมค้ารายใดรายหนึ่งเป็นผู้ยื่นข้อเสนอ ในนามกิจการร่วมค้า การยื่นข้อเสนอดังกล่าวไม่ต้องมีหนังสือมอบอำนาจ

สำหรับข้อตกลงระหว่างผู้เข้าร่วมค้าที่ไม่ได้กำหนดให้ผู้เข้าร่วมค้ารายใดเป็นผู้ยื่นข้อเสนอ ผู้เข้าร่วมค้าทุกรายจะต้องลงลายมือชื่อในหนังสือมอบอำนาจให้ผู้เข้าร่วมค้ารายใดรายหนึ่งเป็นผู้ยื่นข้อเสนอ ในนามกิจการร่วมค้า

๒.๑๒ ผู้ยื่นข้อเสนอต้องลงทะเบียนที่มีข้อมูลถูกต้องครบถ้วนในระบบจัดซื้อจัดจ้างภาครัฐด้วย อิเล็กทรอนิกส์ (Electronic Government Procurement : e-GP) ของกรมบัญชีกลาง

๒.๑๓ ผู้ยื่นข้อเสนอต้องมีมูลค่าสุทธิของกิจการ ดังนี้

(๑) กรณีผู้ยื่นข้อเสนอเป็นนิติบุคคลที่จัดตั้งขึ้นตามกฎหมายไทยซึ่งได้จดทะเบียนเกินกว่า ๑ ปี ต้องมีมูลค่าสุทธิของกิจการ จากผลต่างระหว่างสินทรัพย์สุทธิหักด้วยหนี้สินสุทธิ ที่ปรากฏในงบ

แสดงฐานะการเงินที่มีการตรวจรับรองแล้ว ซึ่งจะต้องแสดงค่าเป็นบวก ๑ ปีสุดท้ายก่อนวันยื่นข้อเสนอ

(๒) กรณีผู้ยื่นข้อเสนอเป็นนิติบุคคลที่จัดตั้งขึ้นตามกฎหมายไทย ซึ่งยังไม่มีกร
รายงานงบแสดงฐานะการเงินกับกรมพัฒนาธุรกิจการค้า ให้พิจารณาการกำหนดมูลค่าของทุนจดทะเบียน โดย
ผู้ยื่นข้อเสนอจะต้องมีทุนจดทะเบียนที่เรียกชำระมูลค่าหุ้นแล้ว ณ วันที่ยื่นข้อเสนอ ไม่ต่ำกว่า ๑ ล้านบาท

(๓) สำหรับการจัดซื้อจัดจ้างครั้งหนึ่งที่มีวงเงินเกิน ๕๐๐,๐๐๐ บาทขึ้นไป กรณีผู้
ยื่นข้อเสนอเป็นบุคคลธรรมดา โดยพิจารณาจากหนังสือรับรองบัญชีเงินฝาก ไม่เกิน ๙๐ วันก่อนวันยื่นข้อ
เสนอ โดยต้องมีเงินฝากคงเหลือในบัญชีธนาคารเป็นมูลค่า ๑ ใน ๔ ของมูลค่างบประมาณของโครงการหรือ
รายการที่ยื่นข้อเสนอในแต่ละครั้ง และหากเป็นผู้ชนะการจัดซื้อจัดจ้างหรือเป็นผู้ได้รับการคัดเลือกจะต้อง
แสดงบัญชีเงินฝากที่มีมูลค่าดังกล่าวอีกครั้งหนึ่งในวันลงนามในสัญญา

(๔) กรณีที่ผู้ยื่นข้อเสนอไม่มีมูลค่าสุทธิของกิจการหรือทุนจดทะเบียน หรือมีแต่ไม่
เพียงพอที่จะ เข้ายื่นข้อเสนอ ผู้ยื่นข้อเสนอสามารถขอเงินสินเชื่อ โดยต้องมีวงเงินสินเชื่อ ๑ ใน ๔ ของมูลค่า
งบประมาณของโครงการหรือรายการที่ยื่นข้อเสนอในครั้งนั้น (สินเชื่อที่ธนาคารภายในประเทศ หรือบริษัทเงิน
ทุนหรือบริษัทเงินทุนหลักทรัพย์ที่ได้รับอนุญาตให้ประกอบกิจการเงินทุนเพื่อการพาณิชย์ และประกอบธุรกิจ
ค้าประกันตามประกาศของธนาคารแห่งประเทศไทย ตามรายชื่อบริษัทเงินทุนที่ธนาคารแห่งประเทศไทยแจ้ง
เวียนให้ทราบ โดยพิจารณาจากยอดเงินรวมของวงเงินสินเชื่อที่สำนักงานใหญ่รับรอง หรือที่สำนักงานสาขา
รับรอง (กรณีได้รับมอบอำนาจจากสำนักงานใหญ่) ซึ่งออกให้แก่ผู้ยื่นข้อเสนอ นับถึงวันยื่นข้อเสนอไม่เกิน ๙๐
วัน)

(๕) กรณีตาม (๑) - (๔) ยกเว้นสำหรับกรณีดังต่อไปนี้

(๕.๑) กรณีที่ผู้ยื่นข้อเสนอเป็นหน่วยงานของรัฐ

(๕.๒) นิติบุคคลที่จัดตั้งขึ้นตามกฎหมายไทยที่อยู่ระหว่างการฟื้นฟูกิจการ
ตามพระราชบัญญัติล้มละลาย (ฉบับที่ ๑๐) พ.ศ. ๒๕๖๑

(๕.๓) งานจ้างก่อสร้าง ที่กรมบัญชีกลางได้ขึ้นทะเบียนผู้ประกอบการงาน
ก่อสร้างแล้ว และงานจ้างก่อสร้างที่หน่วยงานของรัฐได้มีการจัดทำบัญชีผู้ประกอบการงานก่อสร้างที่มี
คุณสมบัติเบื้องต้นไว้แล้ว ก่อนวันที่พระราชบัญญัติการจัดซื้อจัดจ้างและการบริหารพัสดุภาครัฐมีผลใช้บังคับ

๓. หลักฐานการยื่นข้อเสนอ

ผู้ยื่นข้อเสนอจะต้องเสนอเอกสารหลักฐานยื่นมาพร้อมกับการเสนอราคาทางระบบจัดซื้อ
จัดจ้างภาครัฐด้วยอิเล็กทรอนิกส์ โดยแยกเป็น ๒ ส่วน คือ

๓.๑ ส่วนที่ ๑ อย่างน้อยต้องมีเอกสารดังต่อไปนี้

(๑) ในกรณีผู้ยื่นข้อเสนอเป็นนิติบุคคล

(ก) ห้างหุ้นส่วนสามัญหรือห้างหุ้นส่วนจำกัด ให้ยื่นสำเนาหนังสือรับรอง
การจดทะเบียนนิติบุคคล บัญชีรายชื่อหุ้นส่วนผู้จัดการ ผู้มีอำนาจควบคุม (ถ้ามี)

(ข) บริษัทจำกัดหรือบริษัทมหาชนจำกัด ให้ยื่นสำเนาหนังสือรับรองการ
จดทะเบียนนิติบุคคล หนังสือบริคณห์สนธิ บัญชีรายชื่อกรรมการผู้จัดการ ผู้มีอำนาจควบคุม (ถ้ามี) และบัญชีผู้

ถือหุ้นรายใหญ่ (ถ้ามี)

(๒) ในกรณีผู้ยื่นข้อเสนอเป็นบุคคลธรรมดาหรือคณะบุคคลที่ไม่มีชนิดบุคคล ให้ยื่นสำเนาบัตรประจำตัวประชาชนของผู้ยื่น ข้อเสนอข้อตกลงที่แสดงถึงการเข้าเป็นหุ้นส่วน (ถ้ามี) สำเนาบัตรประจำตัวประชาชนของผู้เป็นหุ้นส่วน หรือสำเนาหนังสือเดินทางของผู้เป็นหุ้นส่วนที่มีได้ถือสัญชาติไทย

(๓) ในกรณีผู้ยื่นข้อเสนอเป็นผู้ยื่นข้อเสนอร่วมกันในฐานะเป็นผู้ร่วมค้า ให้ยื่นสำเนาสัญญาของการเข้าร่วมค้า และเอกสารตามที่ระบุไว้ใน (๑) หรือ (๒) ของผู้ร่วมค้า แล้วแต่กรณี

(๔) ผู้ยื่นข้อเสนอต้องแสดงหลักฐานเกี่ยวกับมูลค่าสุทธิของกิจการ ดังนี้

(๔.๑) ในกรณีผู้ยื่นข้อเสนอเป็นนิติบุคคล ให้ยื่นงบแสดงฐานะการเงินที่มีการรับรองแล้วของ ๑ ปีสุดท้ายก่อนวันยื่นข้อเสนอ โดยให้ยื่นขณะเข้าเสนอราคา

(๔.๒) ในกรณีผู้ยื่นข้อเสนอเป็นบุคคลธรรมดา ให้ยื่นหนังสือรับรองบัญชีเงินฝาก ไม่เกิน ๙๐ วัน ก่อนวันยื่นข้อเสนอ โดยให้ยื่นขณะเข้าเสนอราคา และจะต้องแสดงหนังสือรับรองบัญชีเงินฝากที่มีมูลค่าดังกล่าวอีกครั้งหนึ่งในวันลงนามในสัญญา

(๔.๓) กรณีที่ผู้ยื่นข้อเสนอไม่มีมูลค่าสุทธิของกิจการและทุนจดทะเบียน หรือมีแต่ไม่เพียงพอที่จะเข้ายื่นข้อเสนอ ให้ยื่นสำเนาหนังสือรับรองวงเงินสินเชื่อ (สินเชื่อที่ธนาคารภายในประเทศหรือบริษัทเงินทุนหรือบริษัทเงินทุนหลักทรัพย์ที่ได้รับอนุญาตให้ประกอบกิจการเงินทุนเพื่อการพาณิชย์และประกอบธุรกิจค้าประกัน ตามประกาศของธนาคารแห่งประเทศไทย ตามรายชื่อบริษัทเงินทุนที่ธนาคารแห่งประเทศไทยแจ้งเวียนให้ทราบ โดยพิจารณาจากยอดเงินรวมของวงเงินสินเชื่อที่สำนักงานใหญ่รับรองหรือที่สำนักงานสาขารับรอง (กรณีได้รับมอบอำนาจจากสำนักงานใหญ่) ซึ่งออกให้แก่ผู้ยื่นข้อเสนอ นับถึงวันยื่นข้อเสนอไม่เกิน ๙๐ วัน)

(๕) ใบสำคัญแสดงการจดทะเบียนห้างหุ้นส่วนบริษัท

(๖) บัญชีเอกสารส่วนที่ ๑ ทั้งหมดที่ได้ยื่นพร้อมกับการเสนอราคาทางระบบจัดซื้อจัดจ้างภาครัฐด้วยอิเล็กทรอนิกส์ ตามแบบในข้อ ๑.๗ (๑) โดยไม่ต้องแนบในรูปแบบ PDF File (Portable Document Format)

ทั้งนี้ เมื่อผู้ยื่นข้อเสนอดำเนินการแนบไฟล์เอกสารตามบัญชีเอกสารส่วนที่ ๑ ครบถ้วน ถูกต้องแล้ว ระบบจัดซื้อจัดจ้างภาครัฐด้วยอิเล็กทรอนิกส์จะสร้างบัญชีเอกสารส่วนที่ ๑ ตามแบบในข้อ ๑.๗ (๑) ให้โดยผู้ยื่นข้อเสนอไม่ต้องแนบบัญชีเอกสารส่วนที่ ๑ ดังกล่าวในรูปแบบ PDF File (Portable Document Format)

๓.๒ ส่วนที่ ๒ อย่างน้อยต้องมีเอกสารดังต่อไปนี้

(๑) ในกรณีที่ผู้ยื่นข้อเสนอมอบอำนาจให้บุคคลอื่นกระทำการแทนให้แนบหนังสือมอบอำนาจซึ่งติดอากรแสตมป์ตามกฎหมาย โดยมีหลักฐานแสดงตัวตนของผู้มอบอำนาจและผู้รับมอบอำนาจ ทั้งนี้หากผู้รับมอบอำนาจเป็นบุคคลธรรมดาต้องเป็นผู้ที่บรรลุนิติภาวะตามกฎหมายแล้วเท่านั้น

(๒) สำเนาหนังสือรับรองผลงานก่อสร้าง

(๓) เอกสารตามที่กำหนดในเอกสารขอบเขตของงาน (Terms of Reference

: TOR) โครงการก่อสร้างถนน คสล. และวางท่อระบายน้ำ บริเวณซอยติวานนท์-ปากเกร็ด ๓๔ (ซอย
งบประมาณ ๑

(๔) สำเนาใบขึ้นทะเบียนผู้ประกอบการวิสาหกิจขนาดกลางและขนาดย่อม
(SMEs) (ถ้ามี)

(๕) บัญชีเอกสารส่วนที่ ๒ ทั้งหมดที่ได้ยื่นพร้อมกับการเสนอราคาทางระบบจัด
ซื้อจัดจ้างภาครัฐด้วยอิเล็กทรอนิกส์ตามแบบในข้อ ๑.๗ (๒) โดยไม่ต้องแนบในรูปแบบ PDF File (Portable
Document Format)

ทั้งนี้ เมื่อผู้ยื่นข้อเสนอดำเนินการแนบไฟล์เอกสารตามบัญชีเอกสารส่วนที่ ๒
ครบถ้วน ถูกต้องแล้ว ระบบจัดซื้อจัดจ้างภาครัฐด้วยอิเล็กทรอนิกส์จะสร้างบัญชีเอกสารส่วนที่ ๒ ตามแบบใน
ข้อ ๑.๗ (๒) ให้โดยผู้ยื่นข้อเสนอไม่ต้องแนบบัญชีเอกสารส่วนที่ ๒ ดังกล่าวในรูปแบบ PDF File (Portable
Document Format)

๔. การเสนอราคา

๔.๑ ผู้ยื่นข้อเสนอต้องยื่นข้อเสนอ และเสนอราคาทางระบบจัดซื้อจัดจ้างภาครัฐด้วย
อิเล็กทรอนิกส์ตามที่กำหนดไว้ในเอกสารประกวดราคาอิเล็กทรอนิกส์นี้ โดยไม่มีเงื่อนไขใดๆ ทั้งสิ้น และจะต้อง
กรอกข้อความให้ถูกต้องครบถ้วน พร้อมทั้งหลักฐานแสดงตัวตนและทำการยืนยันตัวตนของผู้ยื่นข้อเสนอ โดย
ไม่ต้องแนบบใบเสนอราคาในรูปแบบ PDF File (Portable Document Format)

๔.๒ ให้ผู้ยื่นข้อเสนอกรอกรายละเอียดการเสนอราคาในใบเสนอราคาตามแบบ
เอกสารประกวดราคาจ้างก่อสร้างด้วยวิธีประกวดราคาอิเล็กทรอนิกส์ (e-bidding) ข้อ ๑.๒ ให้ครบถ้วน
โดยไม่ต้องยื่น ใบแจ้งปริมาณงานและราคาและใบบัญชีรายการก่อสร้าง ในรูปแบบ PDF File (Portable
Document Format)

ในการเสนอราคาให้เสนอราคาเป็นเงินบาทและเสนอราคาได้เพียงครั้งเดียวและ
ราคาเดียว โดยเสนอราคารวม หรือราคาต่อหน่วย หรือราคาต่อรายการ ตามเงื่อนไขที่ระบุไว้ท้ายใบเสนอราคา
ให้ถูกต้อง ทั้งนี้ ราคารวมที่เสนอจะต้องตรงกันทั้งตัวเลขและตัวหนังสือ ถ้าตัวเลขและตัวหนังสือไม่ตรงกัน ให้
ถือตัวหนังสือเป็นสำคัญ โดยคิดราคารวมทั้งสิ้นซึ่งรวมค่าภาษีมูลค่าเพิ่ม ภาษีอากรอื่น และค่าใช้จ่ายทั้งปวงไว้
แล้ว

ราคาที่เสนอจะต้องเสนอกำหนดยื่นราคาไม่น้อยกว่า ๑๒๐ วัน ตั้งแต่วันเสนอ
ราคาโดยภายในกำหนดยื่นราคา ผู้ยื่นข้อเสนอต้องรับผิดชอบราคาที่ตนได้เสนอไว้และจะถอนการเสนอราคา
มิได้

๔.๓ ผู้ยื่นข้อเสนอจะต้องเสนอกำหนดเวลาดำเนินการก่อสร้างแล้วเสร็จไม่เกิน ๑๒๐
วัน นับถัดจากวันลงนามในสัญญาจ้าง หรือวันที่ได้รับหนังสือแจ้งจาก เทศบาล ให้เริ่มทำงาน

๔.๔ ก่อนเสนอราคา ผู้ยื่นข้อเสนอควรตรวจดูร่างสัญญา ร่างรายละเอียดขอบเขตของ
งานทั้งโครงการ (Terms of Reference : TOR) ให้ถี่ถ้วนและเข้าใจเอกสารประกวดราคาจ้างอิเล็กทรอนิกส์
ทั้งหมดเสียก่อนที่จะตกลงยื่นข้อเสนอตามเงื่อนไขในเอกสารประกวดราคาจ้างอิเล็กทรอนิกส์

๔.๕ ผู้ยื่นข้อเสนอจะต้องยื่นข้อเสนอและเสนอราคาทางระบบจัดซื้อจัดจ้างภาครัฐด้วย อิเล็กทรอนิกส์ในวันที่ ๑๓ มีนาคม ๒๕๖๘ ระหว่างเวลา ๐๙.๐๐ น. ถึง ๑๒.๐๐ น. และเวลาในการเสนอราคาให้ถือตามเวลาของระบบจัดซื้อจัดจ้างภาครัฐด้วยอิเล็กทรอนิกส์เป็นเกณฑ์

เมื่อพ้นกำหนดเวลายื่นข้อเสนอและเสนอราคาแล้ว จะไม่รับเอกสารการยื่นข้อเสนอ และการเสนอราคาใดๆ โดยเด็ดขาด

๔.๖ ผู้ยื่นข้อเสนอต้องจัดทำเอกสารสำหรับใช้ในการเสนอราคาในรูปแบบไฟล์เอกสาร ประเภท PDF File (Portable Document Format) โดยผู้ยื่นข้อเสนอต้องเป็นผู้รับผิดชอบตรวจสอบความครบถ้วน ถูกต้อง และชัดเจนของเอกสาร PDF File ก่อนที่จะยืนยันการเสนอราคา แล้วจึงส่งข้อมูล (Upload) เพื่อเป็นการเสนอราคาให้แก่เทศบาล ผ่านทางระบบจัดซื้อจัดจ้างภาครัฐด้วยอิเล็กทรอนิกส์

๔.๗ คณะกรรมการพิจารณาผลการประกวดราคาอิเล็กทรอนิกส์จะดำเนินการตรวจสอบ คุณสมบัติของผู้ยื่นข้อเสนอแต่ละรายว่า เป็นผู้ยื่นข้อเสนอที่มีผลประโยชน์ร่วมกันกับผู้ยื่นเสนอรายอื่นตามข้อ ๑.๖ (๑) หรือไม่ หากปรากฏว่าผู้ยื่นเสนอรายใดเป็นผู้ยื่นข้อเสนอที่มีผลประโยชน์ร่วมกันกับผู้ยื่นเสนอรายอื่น คณะกรรมการฯ จะตัดรายชื่อผู้ยื่นเสนอราคาที่มีผลประโยชน์ร่วมกันนั้นออกจากการเป็นผู้ยื่นข้อเสนอ

หากปรากฏต่อคณะกรรมการพิจารณาผลการประกวดราคาอิเล็กทรอนิกส์ว่า ก่อนหรือในขณะที่มีการพิจารณาข้อเสนอ มีผู้ยื่นเสนอรายใดกระทำการอันเป็นการขัดขวางการแข่งขันอย่างเป็นธรรมตาม ข้อ ๑.๖ (๒) และคณะกรรมการฯ เชื่อว่ามีการกระทำอันเป็นการขัดขวางการแข่งขันอย่างเป็นธรรม คณะกรรมการฯ จะตัดรายชื่อผู้ยื่นเสนอรายนั้นออกจากการเป็นผู้ยื่นข้อเสนอ และเทศบาล จะพิจารณาลงโทษผู้ยื่นเสนอดังกล่าวเป็นผู้ที่งาน เว้นแต่ เทศบาล จะพิจารณาเห็นว่า ผู้ยื่นเสนอรายนั้น มิใช่เป็นผู้ริเริ่มให้มีการกระทำดังกล่าวและได้ให้ความร่วมมือเป็นประโยชน์ต่อการพิจารณาของเทศบาล

๔.๘ ผู้ยื่นข้อเสนอจะต้องปฏิบัติ ดังนี้

- (๑) ปฏิบัติตามเงื่อนไขที่ระบุไว้ในเอกสารประกวดราคาอิเล็กทรอนิกส์
- (๒) ราคาที่เสนอจะต้องเป็นราคาที่รวมภาษีมูลค่าเพิ่ม และภาษีอื่นๆ (ถ้ามี)

รวมค่าใช้จ่ายทั้งปวงไว้ด้วยแล้ว

(๓) ผู้ยื่นข้อเสนอจะต้องลงทะเบียนเพื่อเข้าสู่กระบวนการเสนอราคา ตามวัน เวลา ที่กำหนด

(๔) ผู้ยื่นข้อเสนอจะถอนการเสนอราคาที่เสนอแล้วไม่ได้

(๕) ผู้ยื่นข้อเสนอต้องศึกษาและทำความเข้าใจในระบบและวิธีการเสนอราคาด้วยวิธีประกวดราคาอิเล็กทรอนิกส์ ของกรมบัญชีกลางที่แสดงไว้ในเว็บไซต์ www.gprocurement.go.th

๔.๙ คู่สัญญาต้องจัดทำแผนการทำงานมาให้ภายใน ๑๕ วัน นับถัดจากวันลงนามในสัญญา โดยจัดทำแผนการทำงานตามเอกสารแนบท้ายเอกสารประกวดราคาอิเล็กทรอนิกส์ เว้นแต่เป็นกรณีสัญญาที่มีวงเงินไม่เกิน ๕๐๐,๐๐๐ บาท ทั้งนี้ แผนการทำงานให้ถือเป็นเอกสารส่วนหนึ่งของสัญญา

๔.๑๐ ผู้ยื่นข้อเสนอที่เป็นผู้ชนะการเสนอราคาต้องจัดทำแผนการใช้พัสดุที่ผลิตใน

ประเทศและแผนการใช้เหล็กที่ผลิตในประเทศ โดยยื่นให้หน่วยงานของรัฐภายใน ๖๐ วัน นับถัดจากวันลงนามในสัญญา

๕. หลักเกณฑ์และสิทธิในการพิจารณา

๕.๑ การพิจารณาผลการยื่นข้อเสนอประกวดราคาอิเล็กทรอนิกส์ครั้งนี้ เทศบาลจะพิจารณาตัดสินโดยใช้หลักเกณฑ์ ราคา

๕.๒ การพิจารณาผู้ชนะการยื่นข้อเสนอ กรณีใช้หลักเกณฑ์ราคาในการพิจารณาผู้ชนะการยื่นข้อเสนอ เทศบาล จะพิจารณาจาก ราคารวม

๕.๓ หากผู้ยื่นข้อเสนอรายใดมีคุณสมบัติไม่ถูกต้องตามข้อ ๒ หรือยื่นหลักฐานการยื่นข้อเสนอไม่ถูกต้อง หรือไม่ครบถ้วนตามข้อ ๓ หรือยื่นข้อเสนอไม่ถูกต้องตามข้อ ๔ แล้ว คณะกรรมการพิจารณาผล การประกวดราคาอิเล็กทรอนิกส์จะไม่รับพิจารณาข้อเสนอของผู้ยื่นข้อเสนอรายนั้น เว้นแต่ ผู้ยื่นข้อเสนอรายใดเสนอเอกสารทางเทคนิคหรือรายละเอียดคุณลักษณะเฉพาะของพัสดุที่จะจ้างไม่ครบถ้วน หรือเสนอรายละเอียดแตกต่างไปจากเงื่อนไขที่เทศบาลกำหนดไว้ในประกาศและเอกสารประกวดราคา อิเล็กทรอนิกส์ ในส่วนที่มีใช้สาระสำคัญและความแตกต่างนั้น ไม่มีผลทำให้เกิดการได้เปรียบเสียเปรียบ ต่อผู้ยื่นข้อเสนอรายอื่น หรือเป็นการผิดพลาดเล็กน้อย คณะกรรมการฯ อาจพิจารณาผ่อนปรนการตัดสินสิทธิ ผู้ยื่นข้อเสนอรายนั้น

๕.๔ เทศบาลสงวนสิทธิ์ไม่พิจารณาข้อเสนอของผู้ยื่นข้อเสนอโดยไม่มี การผ่อนผัน ในกรณีดังต่อไปนี้

(๑) ไม่กรอกชื่อผู้ยื่นข้อเสนอในการเสนอราคาทางระบบจัดซื้อจัดจ้าง ด้วย อิเล็กทรอนิกส์

(๒) เสนอรายละเอียดแตกต่างไปจากเงื่อนไขที่กำหนดในเอกสาร ประกวดราคา อิเล็กทรอนิกส์ที่เป็นสาระสำคัญ หรือมีผลทำให้เกิดความได้เปรียบเสียเปรียบแก่ผู้ยื่นข้อเสนอ รายอื่น

๕.๕ ในการตัดสินการประกวดราคาอิเล็กทรอนิกส์หรือในการทำสัญญา คณะ กรรมการพิจารณาผลการประกวดราคาอิเล็กทรอนิกส์หรือเทศบาล มีสิทธิให้ผู้ยื่นข้อเสนอชี้แจงข้อเท็จจริง เพิ่มเติมได้ เทศบาลมีสิทธิที่จะไม่รับข้อเสนอ ไม่รับราคา หรือไม่ทำสัญญา หากข้อเท็จจริงดังกล่าวไม่เหมาะสม หรือไม่ถูกต้อง

๕.๖ เทศบาลทรงไว้ซึ่งสิทธิที่จะไม่รับราคาต่ำสุด หรือราคาหนึ่งราคาใด หรือราคา ที่เสนอทั้งหมดก็ได้ และอาจพิจารณาเลือกจ้างในจำนวน หรือขนาด หรือเฉพาะรายการหนึ่งรายการใด หรืออาจ จะยกเลิก การประกวดราคาอิเล็กทรอนิกส์โดยไม่พิจารณาจัดจ้างเลยก็ได้ สุดแต่จะพิจารณา ทั้งนี้ เพื่อ ประโยชน์ของทางราชการเป็นสำคัญ และให้ถือว่าการตัดสินของ เทศบาลเป็นเด็ดขาด ผู้ยื่นข้อเสนอจะเรียก ร้องค่าใช้จ่าย หรือค่าเสียหายใดๆ มิได้ รวมทั้ง เทศบาลจะพิจารณายกเลิกการประกวดราคาอิเล็กทรอนิกส์ และลงโทษผู้ยื่นข้อเสนอเป็นผู้ทิ้งงาน ไม่ว่าจะเป็นผู้ยื่นข้อเสนอที่ได้รับการคัดเลือกหรือไม่ก็ตาม หากมีเหตุที่

เชื่อถือได้ว่ายื่นข้อเสนอกระทำการโดยไม่สุจริต เช่น การเสนอเอกสารอันเป็นเท็จ หรือใช้ชื่อบุคคลธรรมดา หรือนิติบุคคลอื่นมาเสนอราคาแทน เป็นต้น

ในกรณีที่ผู้ยื่นข้อเสนอรายที่เสนอราคาต่ำสุด เสนอราคาต่ำจนคาดหมายได้ว่าไม่อาจดำเนินงานตามเอกสารประกวดราคาอิเล็กทรอนิกส์ได้ คณะกรรมการพิจารณาผลการประกวดราคา อิเล็กทรอนิกส์หรือเทศบาล จะให้ผู้ยื่นข้อเสนอนั้นชี้แจงและแสดงหลักฐานที่ทำให้เชื่อได้ว่า ผู้ยื่นข้อเสนอ สามารถดำเนินงานตามเอกสารประกวดราคาอิเล็กทรอนิกส์ให้เสร็จสมบูรณ์ หากคำชี้แจงไม่เป็นที่รับฟังได้ เทศบาล มีสิทธิที่จะไม่รับข้อเสนอหรือไม่รับราคาของผู้ยื่นข้อเสนอรายนั้น ทั้งนี้ ผู้ยื่นข้อเสนอดังกล่าวไม่มีสิทธิเรียกร้องค่าใช้จ่ายหรือค่าเสียหายใดๆ จากเทศบาล

๕.๗ ก่อนลงนามในสัญญา เทศบาล อาจประกาศยกเลิกการประกวดราคา อิเล็กทรอนิกส์ หากปรากฏว่ามีการกระทำที่เข้าลักษณะผู้ยื่นข้อเสนอที่ชนะการประกวดราคาหรือที่ได้รับการคัดเลือกมีผลประโยชน์ร่วมกัน หรือมีส่วนได้เสียกับผู้ยื่นข้อเสนอรายอื่น หรือขัดขวางการแข่งขันอย่างเป็นธรรม หรือสมยอมกันกับผู้ยื่นข้อเสนอรายอื่น หรือเจ้าหน้าที่ในการเสนอราคา หรือถือว่ากระทำการทุจริตอื่นใด ในการเสนอราคา

๕.๘ หากผู้ยื่นข้อเสนอซึ่งเป็นผู้ประกอบการ SMEs เสนอราคาสูงกว่าราคาต่ำสุดของผู้ยื่นข้อเสนอรายอื่นที่ไม่เกินร้อยละ ๑๐ ให้หน่วยงานของรัฐจัดซื้อจัดจ้างกับผู้ประกอบการ SMEs ดังกล่าว โดยจัดเรียงลำดับผู้ยื่นข้อเสนอซึ่งเป็นผู้ประกอบการ SMEs ซึ่งเสนอราคาสูงกว่าราคาต่ำสุดของผู้ยื่นข้อเสนอรายอื่นไม่เกินร้อยละ ๑๐ ที่จะเรียกมาทำสัญญาไม่เกิน ๓ ราย

ผู้ยื่นข้อเสนอที่เป็นกิจการร่วมค้าที่จะได้สิทธิตามวรรคหนึ่ง ผู้เข้าร่วมค้าทุกราย จะต้องเป็นผู้ประกอบการ SMEs

ทั้งนี้ ผู้ประกอบการ SMEs ที่จะได้แต้มต่อด้านราคาตามวรรคหนึ่ง จะต้องมีวงเงินสัญญาสะสมตามปีปฏิทินรวมกับราคาที่เสนอในครั้งแล้ว มีมูลค่ารวมกันไม่เกินมูลค่าของรายได้ตามขนาดที่ขึ้นทะเบียนไว้กับ สสว.

๕.๙ หากผู้ยื่นข้อเสนอซึ่งมิใช่ผู้ประกอบการ SMEs แต่เป็นบุคคลธรรมดาที่ถือสัญชาติไทยหรือนิติบุคคลที่จัดตั้งขึ้นตามกฎหมายไทยเสนอราคาสูงกว่าราคาต่ำสุดของผู้ยื่นข้อเสนอซึ่งเป็นผู้ประกอบการธรรมดาที่มีได้ถือสัญชาติไทยหรือนิติบุคคลที่จัดตั้งขึ้นตามกฎหมายของต่างประเทศไม่เกินร้อยละ ๓ ให้จัดซื้อจัดจ้างกับบุคคลธรรมดาที่ถือสัญชาติไทยหรือนิติบุคคลที่จัดตั้งขึ้นตามกฎหมายไทยดังกล่าว

ผู้ยื่นข้อเสนอที่เป็นกิจการร่วมค้าที่จะได้สิทธิตามวรรคหนึ่ง ผู้เข้าร่วมค้าทุกราย จะต้องเป็นบุคคลธรรมดาที่ถือสัญชาติไทยหรือนิติบุคคลที่จัดตั้งขึ้นตามกฎหมายไทย

๖. การทำสัญญาจ้างก่อสร้าง

ผู้ชนะการประกวดราคาอิเล็กทรอนิกส์จะต้องทำสัญญาจ้างตามแบบสัญญา ดังระบุในข้อ ๑.๓ หรือทำข้อตกลงเป็นหนังสือกับเทศบาล ภายใน ๑๕ วัน นับถัดจากวันที่ได้รับแจ้ง และจะต้องวางหลักประกันสัญญาเป็นจำนวนเงินเท่ากับร้อยละ ๕ ของราคาค่าจ้างที่ประกวดราคาอิเล็กทรอนิกส์ ให้เทศบาลยึดถือไว้ในขณะทำสัญญาโดยใช้หลักประกันอย่างหนึ่งอย่างใด ดังต่อไปนี้

๖.๑ เงินสด

๖.๒ เช็คหรือตราพท์ที่ธนาคารเซ็นสั่งจ่าย ซึ่งเป็นเช็คหรือตราพท์ลงวันที่ที่ใช้เช็คหรือตราพท์นั้น ชำระต่อเจ้าหน้าที่ในวันทำสัญญา หรือก่อนวันนั้นไม่เกิน ๓ วันทำการ

๖.๓ หนังสือค้ำประกันของธนาคารภายในประเทศ ตามตัวอย่างที่คณะกรรมการนโยบายกำหนด ดังระบุในข้อ ๑.๔ (๒) หรือจะเป็นหนังสือค้ำประกันอิเล็กทรอนิกส์ตามวิธีการที่กรมบัญชีกลางกำหนด

๖.๔ หนังสือค้ำประกันของบริษัทเงินทุน หรือบริษัทเงินทุนหลักทรัพย์ที่ได้รับอนุญาตให้ประกอบกิจการเงินทุนเพื่อการพาณิชย์และประกอบธุรกิจค้ำประกันตามประกาศของธนาคารแห่งประเทศไทย ตามรายชื่อบริษัทเงินทุนที่ธนาคารแห่งประเทศไทยแจ้งเวียนให้ทราบ โดยอนุโลมให้ใช้ตามตัวอย่างหนังสือค้ำประกันของธนาคารที่คณะกรรมการนโยบายกำหนด ดังระบุในข้อ ๑.๔ (๒)

๖.๕ พันธบัตรรัฐบาลไทย

หลักประกันนี้จะคืนให้ โดยไม่มีดอกเบี้ยภายใน ๑๕ วันนับถัดจากวันที่ผู้ชนะการประกวดราคาอิเล็กทรอนิกส์ (ผู้รับจ้าง) พ้นจากข้อผูกพันตามสัญญาจ้างแล้ว

๗. ค่าจ้างและการจ่ายเงิน

เทศบาล จะจ่ายค่าจ้างซึ่งได้รวมภาษีมูลค่าเพิ่มตลอดจนภาษีอากรอื่น ๆ และค่าใช้จ่ายที่ส่งด้วยแล้วโดยถือราคาเหมารวมเป็นเกณฑ์และกำหนดการจ่ายเงินเป็นจำนวน ๔ งวดดังนี้

คณะกรรมการตรวจรับพัสดุ สามารถตรวจรับพัสดุงวดใดงวดหนึ่งก่อนได้ ทั้งนี้ต้องตรวจรับพัสดุในงวดที่หนึ่งให้แล้วเสร็จ

งวดที่ ๑ เป็นจำนวนเงินในอัตราร้อยละ ๒๐ ของค่าจ้าง เมื่อผู้รับจ้างได้ปฏิบัติงานก่อสร้างวางท่อระบายน้ำ คสล. ขนาด Ø ๐.๖๐ เมตร พร้อมบ่อพักน้ำ คสล.ยาวประมาณ ๗๓.๐๐ เมตร (ไม่รวมฝาบ่อพักเหล็กหล่อเหนียว) ทั้งหมดแล้วเสร็จ ตามแบบรูปและรายการของเทศบาล ให้แล้วเสร็จภายใน ๓๐ วัน

งวดที่ ๒ เป็นจำนวนเงินในอัตราร้อยละ ๒๐ ของค่าจ้าง เมื่อผู้รับจ้างได้ปฏิบัติงานก่อสร้างวางท่อระบายน้ำ คสล. ขนาด Ø ๐.๖๐ เมตร พร้อมบ่อพักน้ำ คสล.ยาวประมาณ ๗๓.๐๐ เมตร (ไม่รวมฝาบ่อพักเหล็กหล่อเหนียว) ทั้งหมดแล้วเสร็จ ตามแบบรูปและรายการของเทศบาล ให้แล้วเสร็จภายใน ๕๐ วัน

งวดที่ ๓ เป็นจำนวนเงินในอัตราร้อยละ ๒๐ ของค่าจ้าง เมื่อผู้รับจ้างได้ปฏิบัติงานก่อสร้างรางวี คสล.กว้าง ๐.๕๐ ม.ทั้งหมดแล้วเสร็จ ติดตั้งฝาบ่อพักเหล็กหล่อเหนียว ทั้งหมดแล้วเสร็จ ตามแบบรูปและรายการของเทศบาล ให้แล้วเสร็จภายใน ๘๐ วัน

งวดสุดท้าย เป็นจำนวนเงินในอัตราร้อยละ ๔๐ ของค่าจ้าง เมื่อผู้รับจ้างได้ปฏิบัติงานก่อสร้างคอนกรีตผิวจราจร คสล.กว้างประมาณ ๔.๐๐ เมตร ยาวประมาณ ๗๓.๐๐ เมตร หนา ๐.๑๕ เมตร

พื้นที่ประมาณ ๒๘๖.๐๐ ตร.ม. ทั้งหมดแล้วเสร็จ ตามแบบรูปและรายการของเทศบาล รวมทั้งปฏิบัติงานอื่นๆ ทั้งหมดให้แล้วเสร็จเรียบร้อยตามสัญญา รวมทั้งทำสถานที่ก่อสร้างให้สะอาดเรียบร้อย

หมายเหตุ เพื่อระยะเวลาค่ากำลังอัดคอนกรีตแล้ว ๓๕ วัน

๘. อัตราค่าปรับ

ค่าปรับตามสัญญาจ้างแนบท้ายเอกสารประกวดราคาอิเล็กทรอนิกส์นี้ หรือข้อตกลงจ้าง เป็นหนังสือจะกำหนด ดังนี้

๘.๑ กรณีที่ผู้รับจ้างนำงานที่รับจ้างไปจ้างช่วงให้ผู้อื่นทำอีกทอดหนึ่งโดยไม่ได้รับ อนุญาตจากเทศบาล จะกำหนดค่าปรับสำหรับการฝ่าฝืนดังกล่าวเป็นจำนวนร้อยละ ๑๐.๐๐ ของวงเงินของ งานจ้างช่วงนั้น

๘.๒ กรณีที่ผู้รับจ้างปฏิบัติผิดสัญญาจ้างก่อสร้าง นอกเหนือจากข้อ ๘.๑ จะกำหนด ค่าปรับเป็นรายวันเป็นจำนวนเงินตายตัวในอัตราร้อยละ ๐.๒๕ ของราคางานจ้าง

๙. การรับประกันความชำรุดบกพร่อง

ผู้ชนะการประกวดราคาอิเล็กทรอนิกส์ซึ่งได้ทำสัญญาจ้าง ตามแบบ ดังระบุในข้อ ๑.๓ หรือข้อตกลงจ้างเป็นหนังสือแล้วแต่กรณี จะต้องรับประกันความชำรุดบกพร่องของงานจ้างที่เกิดขึ้นภายใน ระยะเวลา ไม่น้อยกว่า ๒ ปี นับถัดจากวันที่เทศบาลได้รับมอบงาน โดยต้องบริหารจัดการซ่อมแซมแก้ไขให้ใช้ การได้ติดตั้งเดิมภายใน ๑๕ วัน นับถัดจากวันที่ได้รับแจ้งความชำรุดบกพร่อง

๑๐. ข้อสงวนสิทธิในการยื่นข้อเสนอและอื่น ๆ

๑๐.๑ เงินค่าจ้างสำหรับงานจ้างครั้งนี้ ได้มาจากเงินงบประมาณประจำปี พ.ศ. ๒๕๖๘ การลงนามในสัญญาจะกระทำต่อเมื่อ เทศบาลได้รับอนุมัติเงิน ค่าก่อสร้างจาก เงินงบประมาณประจำปี พ.ศ. ๒๕๖๘

๑๐.๒ เมื่อเทศบาลได้คัดเลือกผู้ยื่นข้อเสนอรายใดให้เป็นผู้รับจ้าง และได้ตกลงจ้าง ตาม การประกวดราคาอิเล็กทรอนิกส์แล้ว ถ้าผู้รับจ้างจะต้องส่งหรือนำสิ่งของมาเพื่องานจ้างดังกล่าวเข้ามาจากต่าง ประเทศ และของนั้นต้องนำเข้ามาโดยทางเรือในเส้นทางที่มีเรือไทยเดินอยู่ และสามารถให้บริการรับขนได้ตาม ที่รัฐมนตรีว่าการกระทรวงคมนาคมประกาศกำหนด ผู้ยื่นข้อเสนอซึ่งเป็นผู้รับจ้างจะต้องปฏิบัติตามกฎหมายว่า ด้วยการส่งเสริมการพาณิชย์นาวี ดังนี้

(๑) แจ้งการส่งหรือนำสิ่งของดังกล่าวเข้ามาจากต่างประเทศต่อกรมเจ้าท่า ภายใน ๗ วัน นับตั้งแต่วันที่ผู้รับจ้างส่งหรือซื้อของจากต่างประเทศ เว้นแต่เป็นของที่รัฐมนตรีว่าการกระทรวง คมนาคมประกาศยกเว้นให้บรรทุกโดยเรืออื่นได้

(๒) จัดการให้สิ่งของดังกล่าวบรรทุกโดยเรือไทย หรือเรือที่มีสิทธิเช่นเดียวกับ เรือไทยจากต่างประเทศมายังประเทศไทย เว้นแต่จะได้รับอนุญาตจากกรมเจ้าท่า ให้บรรทุกสิ่งของนั้น โดยเรือ อื่น ที่มีใช้เรือไทย ซึ่งจะต้องได้รับอนุญาตเช่นนั้นก่อนบรรทุกของลงเรืออื่น หรือเป็นของที่รัฐมนตรีว่าการ กระทรวงคมนาคมประกาศยกเว้นให้บรรทุกโดยเรืออื่น

(๓) ในกรณีที่ไม่ปฏิบัติตาม (๑) หรือ (๒) ผู้รับจ้างจะต้องรับผิดชอบตามกฎหมายว่า

ด้วยการส่งเสริมการพาณิชย์

๑๐.๓ ผู้ยื่นข้อเสนอซึ่งเทศบาลได้คัดเลือกแล้ว ไม่ไปทำสัญญาหรือข้อตกลงจ้างเป็นหนังสือภายในเวลาที่กำหนดตั้งระบุไว้ในข้อ ๗ เทศบาลจะริบหลักประกันการยื่นข้อเสนอ หรือเรียกจากผู้ยื่นข้อเสนอค่าประกัน การยื่นข้อเสนอทันที และอาจพิจารณาเรียกชดเชยความเสียหายอื่น (ถ้ามี) รวมทั้งจะพิจารณาให้เป็นผู้ทำงาน ตามระเบียบกระทรวงการคลังว่าด้วยการจัดซื้อจัดจ้างและการบริหารพัสดุภาครัฐ

๑๐.๔ เทศบาลสงวนสิทธิ์ที่จะแก้ไขเพิ่มเติมเงื่อนไข หรือข้อกำหนดในแบบสัญญาหรือข้อตกลงจ้างเป็นหนังสือให้เป็นไปตามความเห็นของสำนักงานอัยการสูงสุด (ถ้ามี)

๑๐.๕ ในกรณีที่เอกสารแนบท้ายเอกสารประกวดราคาอิเล็กทรอนิกส์นี้ มีความขัดหรือแย้งกับผู้ยื่นข้อเสนอจะต้องปฏิบัติตามคำวินิจฉัยของเทศบาล คำวินิจฉัยดังกล่าวให้ถือเป็นที่สุด และ ผู้ยื่นข้อเสนอไม่มีสิทธิเรียกร้องค่าใช้จ่ายใดๆ เพิ่มเติม

๑๐.๖ เทศบาล อาจประกาศยกเลิกการจัดจ้างในกรณีต่อไปนี้ได้ โดยที่ผู้ยื่นข้อเสนอจะเรียกร้องค่าเสียหายใดๆ จากเทศบาลไม่ได้

(๑) เทศบาลไม่ได้รับการจัดสรรเงินที่จะใช้ในการจัดจ้างหรือได้รับจัดสรรแต่ไม่เพียงพอที่จะทำการจัดจ้างครั้งนี้ต่อไป

(๒) มีการกระทำที่เข้าลักษณะผู้ยื่นข้อเสนอที่ขณะการจัดจ้างหรือที่ได้รับการคัดเลือกมี ผลประโยชน์ร่วมกัน หรือมีส่วนได้เสียกับผู้ยื่นข้อเสนอรายอื่น หรือขัดขวางการแข่งขันอย่างเป็นธรรมหรือสมยอมกันกับผู้ยื่นข้อเสนอรายอื่น หรือเจ้าหน้าที่ในการเสนอราคา หรือสื่อว่ากระทำการทุจริตอื่นใดในการเสนอราคา

(๓) การทำการจัดจ้างครั้งนี้ต่อไปอาจก่อให้เกิดความเสียหายแก่เทศบาล หรือกระทบต่อประโยชน์สาธารณะ

(๔) กรณีอื่นในทำนองเดียวกับ (๑) (๒) หรือ (๓) ตามที่กำหนดในกฎกระทรวง ซึ่งออกตามความในกฎหมายว่าด้วยการจัดซื้อจัดจ้างและการบริหารพัสดุภาครัฐ

๑๑. การปรับราคาค่างานก่อสร้าง

การปรับราคาค่างานก่อสร้างตามสูตรการปรับราคาดังระบุในข้อ ๑.๕ จะนำมาใช้ในกรณีที่ ค่างานก่อสร้างลดลงหรือเพิ่มขึ้น โดยวิธีการต่อไปนี้

ตามเงื่อนไข หลักเกณฑ์ สูตรและวิธีคำนวณที่ใช้บังคับสัญญาแบบปรับราคาได้ตามมติ คณะรัฐมนตรีเมื่อวันที่ ๒๒ สิงหาคม ๒๕๓๒ เรื่อง การพิจารณาช่วยเหลือผู้ประกอบการก่อสร้าง ตามหนังสือสำนักเลขาธิการคณะรัฐมนตรี ที่ นร ๐๒๐๓/ว ๑๐๙ ลงวันที่ ๒๔ สิงหาคม ๒๕๓๒

สูตรการปรับราคา (สูตรค่า K) จะต้องคงที่ที่ระดับที่กำหนดไว้ในวันแล้วเสร็จตามที่ กำหนดไว้ในสัญญา หรือภายในระยะเวลาที่เทศบาลได้ขยายออกไป โดยจะใช้สูตรของทางราชการที่ได้ระบุในข้อ ๑.๕

๑๒. มาตรฐานฝีมือช่าง

เมื่อเทศบาลได้คัดเลือกผู้ยื่นข้อเสนอรายใดให้เป็นผู้รับจ้างและได้ตกลงจ้างก่อสร้าง ตาม

ประกาศนี้แล้วผู้ยื่นข้อเสนอจะต้องตกลงว่าในการปฏิบัติงานก่อสร้างดังกล่าว ผู้ยื่นข้อเสนอจะต้องมีและใช้ผู้มีวุฒิบัตรระดับ ปวส. หรือเทียบเท่าจากสถาบันการศึกษาที่ ก.พ. รับรองให้เข้ารับราชการได้ ในอัตราไม่ต่ำกว่าร้อยละ ๑๐ ของแต่ละสาขาช่างแต่ละช่างต้องมีจำนวนช่างอย่างน้อย ๑ คน ในแต่ละสาขาช่าง ดังต่อไปนี้

๑๒.๑ สาขาช่างก่อสร้าง หรือช่างโยธา หรือช่างสำรวจ

๑๓. การปฏิบัติตามกฎหมายและระเบียบ

ในระหว่างระยะเวลาการก่อสร้าง ผู้ยื่นข้อเสนอที่ได้รับการคัดเลือกให้เป็นผู้รับจ้างต้องปฏิบัติตามหลักเกณฑ์ที่กฎหมายและระเบียบได้กำหนดไว้โดยเคร่งครัด

๑๔. การประเมินผลการปฏิบัติงานของผู้ประกอบการ

เทศบาล สามารถนำผลการปฏิบัติงานแล้วเสร็จตามสัญญาของผู้ยื่นข้อเสนอที่ได้รับการคัดเลือกให้ เป็นผู้รับจ้างเพื่อนำมาประเมินผลการปฏิบัติงานของผู้ประกอบการ

ทั้งนี้ หากผู้ยื่นข้อเสนอที่ได้รับการคัดเลือกไม่ผ่านเกณฑ์ที่กำหนดจะถูกระงับการยื่นข้อเสนอหรือทำสัญญากับเทศบาล ไว้ชั่วคราว



เอกสารแนบประกาศประกวดราคาจ้าง



บันทึกข้อความ

ส่วนราชการ สำนักช่าง ส่วนควบคุมการก่อสร้าง โทร.๘๑๗

ที่ ๘๑๘ /๒๕๖๘

วันที่ ๑๓ กุมภาพันธ์ ๒๕๖๘

เรื่อง ขอรับความเห็นชอบการจัดทำแบบรูปรายการงานก่อสร้างและร่างรายละเอียดขอบเขตของงาน (Terms of Reference:TOR) โครงการก่อสร้างถนน คสล. และวางท่อระบายน้ำ บริเวณซอยติวานนท์-ปากเกร็ด ๓๔ (ขอยงบประมาณ ๑)

เรียน นายกเทศมนตรี ปลัดเทศบาล ผู้อำนวยการสำนักช่าง ผู้อำนวยการส่วนควบคุมการก่อสร้าง หัวหน้าฝ่ายวิศวกรรมโยธา

ตามคำสั่งเทศบาลนครปากเกร็ด ที่ ๑๗๒/๒๕๖๘ ลงวันที่ ๓ กุมภาพันธ์ ๒๕๖๘ เรื่อง แต่งตั้งคณะกรรมการจัดทำแบบรูปรายการงานก่อสร้างและร่างรายละเอียดขอบเขตของงาน (Terms of Reference:TOR) โครงการก่อสร้างถนน คสล. และวางท่อระบายน้ำ บริเวณซอยติวานนท์-ปากเกร็ด ๓๔ (ขอยงบประมาณ ๑) โดยให้ดำเนินการจัดทำแบบรูปรายการงานก่อสร้างและรายละเอียดขอบเขตของงาน (Terms of Reference:TOR) โครงการดังกล่าวให้มีประสิทธิภาพและเกิดประโยชน์สูงสุดแก่ทางราชการ นั้น

คณะกรรมการดำเนินการจัดทำแบบรูปรายการงานก่อสร้างและรายละเอียดขอบเขตของงาน (Terms of Reference:TOR) โครงการดังกล่าว เสร็จเรียบร้อยแล้ว จึงขอรับความเห็นชอบดำเนินการจัดทำแบบรูปรายการงานก่อสร้างและรายละเอียดขอบเขตของงาน (Terms of Reference:TOR) โครงการดังกล่าวเพื่อใช้ประกอบและเป็นข้อกำหนดในการดำเนินการจัดซื้อจัดจ้างตามระเบียบ ฯ ต่อไป

จึงเรียนมาเพื่อโปรดพิจารณาอนุมัติ

(ลงชื่อ)  ประธานกรรมการ

(นายทอง ปิ่นสุข)

นายช่างโยธาชำนาญงาน

(ลงชื่อ)  กรรมการ

(นายธนาวุฒิ กุลสุทธิ)

วิศวกรโยธาปฏิบัติ

(ลงชื่อ)  กรรมการ/เลขานุการ

(นางเบญจมาศ วงษ์คำ)

เจ้าพนักงานธุรการชำนาญงาน

(นายเจน จำลองราช)

หัวหน้าฝ่ายวิศวกรรมโยธา

เห็นชอบ

(นายวิชัย บรรตาศักดิ์)
นายกเทศมนตรีนครปากเกร็ด

(นายอนุพร หวังพราย)
ผู้อำนวยการสำนักช่าง รักษาราชการแทน
รองปลัดเทศบาล

(นางประวิดา เข้าวัง)
รองปลัดเทศบาล รักษาราชการแทน
ปลัดเทศบาลนครปากเกร็ด

(นายอนุพร หวังพราย)
ผู้อำนวยการสำนักช่าง
๑๓ ก.พ. ๒๕๖๘

(นายวิศว์ ชัยรุ่งเรือง)
ผู้อำนวยการส่วนควบคุมการก่อสร้าง

ขอบเขตของงาน (Terms of Reference :TOR)
โครงการก่อสร้างถนน คสล. และวางท่อระบายน้ำ
บริเวณซอยติวานนท์-ปากเกร็ด ๓๔ (ชอยงบประมาณ ๑)

๑. ความเป็นมา

เนื่องด้วยเทศบาลนครปากเกร็ด ได้รับเรื่องความต้องการจากปัญหาชุมชนของประชาชนที่อาศัยบริเวณซอยติวานนท์-ปากเกร็ด ๓๔ (ชอยงบประมาณ ๑) ตำบลบางพูด อำเภอปากเกร็ด จังหวัดนนทบุรี ว่าถนนบริเวณดังกล่าว เดิมถนนเป็นดินลูกรังผสมหินคลุกไม่มีท่อระบายน้ำ ทำให้ประชาชนที่พักอาศัยบริเวณดังกล่าวไม่ได้รับความสะดวกและปลอดภัยในการสัญจร อีกทั้งเวลาฝนตกไม่สามารถระบายน้ำออกจากพื้นที่ได้ ดังนั้นเพื่อเป็นการพิจารณาหาแนวทางช่วยเหลือประชาชนในพื้นที่ดังกล่าวให้มีคุณภาพชีวิตที่ดีขึ้น ประกอบกับการเดินทางสัญจรของประชาชนเป็นไปอย่างสะดวกและปลอดภัย รวมทั้งแก้ไขปัญหาน้ำท่วมขังและระบายน้ำในชุมชนได้อย่างมีประสิทธิภาพมากยิ่งขึ้น จึงจำเป็นต้องได้รับการปรับปรุงถนน เทศบาลนครปากเกร็ด จึงได้จัดทำโครงการก่อสร้างถนน คสล. และวางท่อระบายน้ำ บริเวณซอยติวานนท์-ปากเกร็ด ๓๔ (ชอยงบประมาณ ๑) ให้เป็นไปตามภารกิจและอำนาจหน้าที่ความรับผิดชอบของเทศบาล

เทศบาลนครปากเกร็ด ได้รับอนุมัติงบประมาณรายจ่ายประจำปีงบประมาณ พ.ศ.๒๕๖๘ แผนงานอุตสาหกรรมและการโยธา งานก่อสร้าง งบลงทุน หมวดค่าที่ดินและสิ่งก่อสร้าง ประเภทค่าก่อสร้างสิ่งสาธารณูปการ เพื่อดำเนินโครงการก่อสร้างถนน คสล. และวางท่อระบายน้ำ บริเวณซอยติวานนท์-ปากเกร็ด ๓๔ (ชอยงบประมาณ ๑) งบประมาณ ๑,๒๐๐,๐๐๐.๐๐ บาท (หนึ่งล้านสองแสนบาทถ้วน) โดยจะดำเนินการก่อสร้างถนน คสล. และวางท่อระบายน้ำ บริเวณซอยติวานนท์-ปากเกร็ด ๓๔ (ชอยงบประมาณ ๑) กว้างประมาณ ๔.๐๐ ม. ยาวประมาณ ๗๓.๐๐ ม. หนา ๐.๑๕ ม. พื้นที่ประมาณ ๒๘๖.๐๐ ตร.ม. (ไม่รวมพื้นที่บ่อพัก คสล.) และถนนส่วนท้ายซอย คสล. หนา ๐.๑๕ ม. พื้นที่ประมาณ ๒๗.๐๐ ตร.ม. (ไม่รวมพื้นที่บ่อพัก คสล.) วางท่อระบายน้ำ คสล. เส้นผ่าศูนย์กลาง ๐.๖๐ ม. พร้อมบ่อพัก คสล. ทั้งสองฝั่ง ความยาวรวมประมาณ ๑๕๙.๐๐ ม. และก่อสร้างรางวี คสล. กว้าง ๐.๕๐ ม. ทั้งสองฝั่ง ตามประมาณการงานก่อสร้างและตามแบบแปลนที่เทศบาลนครปากเกร็ดกำหนด ตามแผนพัฒนาท้องถิ่น (พ.ศ.๒๕๖๖-๒๕๗๐) หน้าที่ ๒๑๗ ลำดับที่ ๑.๑๒ และที่แก้ไข ครั้งที่ ๑/๒๕๖๕ ลงวันที่ ๒๗ กรกฎาคม ๒๕๖๕ หน้าที่ ๕ และที่เปลี่ยนแปลง ครั้งที่ ๑/๒๕๖๗ หน้าที่ ๒๒ ลำดับที่ ๑.๑๒

๒. วัตถุประสงค์

- ๒.๑ เพื่ออำนวยความสะดวกในการคมนาคมสำหรับประชาชนภายในเขตพื้นที่รับผิดชอบของเทศบาล
- ๒.๒ เพื่อการพัฒนาประสิทธิภาพถนนให้มีความแข็งแรงและปลอดภัย
- ๒.๓ เพื่อแก้ไขปัญหาคความเดือนร้อนในการสัญจรของประชาชนและลดอุบัติเหตุทางถนน
- ๒.๔ เพื่อพัฒนาด้านโครงสร้างพื้นฐาน
- ๒.๕ เพื่อเร่งระบายน้ำให้มีประสิทธิภาพมากยิ่งขึ้นและป้องกันน้ำท่วมในชุมชน

๓. คุณสมบัติของผู้ยื่นข้อเสนอ

- ๓.๑ มีความสามารถตามกฎหมาย
- ๓.๒ ไม่เป็นบุคคลล้มละลาย
- ๓.๓ ไม่อยู่ระหว่างเลิกกิจการ

๓.๔ ไม่เป็นบุคคลซึ่งอยู่ระหว่างถูกระงับการยื่นข้อเสนอหรือทำสัญญากับหน่วยงานของรัฐไว้ชั่วคราวเนื่องจากเป็นผู้ที่ไม่ผ่านเกณฑ์การประเมินผลการปฏิบัติงานของผู้ประกอบการตามระเบียบที่รัฐมนตรีว่าการกระทรวงการคลังกำหนดตามที่ประกาศเผยแพร่ในระบบเครือข่ายสารสนเทศของกรมบัญชีกลาง

๑. ประธานฯ

๒. กรรมการ

๓. กรรมการ/เลขานุการ

๓.๕ ไม่เป็นบุคคลซึ่งถูกระบุชื่อไว้ในบัญชีรายชื่อผู้ทำงานและได้แจ้งเวียนชื่อให้เป็นผู้ทำงานของหน่วยงานของรัฐในระบบเครือข่ายสารสนเทศของกรมบัญชีกลาง ซึ่งรวมถึงนิติบุคคลที่ผู้ทำงานเป็นหุ้นส่วนผู้จัดการ กรรมการผู้จัดการ ผู้บริหาร ผู้มีอำนาจในการดำเนินงานในกิจการของนิติบุคคลนั้นด้วย

๓.๖ มีคุณสมบัติและไม่มีลักษณะต้องห้ามตามที่คณะกรรมการนโยบายการจัดซื้อจัดจ้างและการบริหารพัสดุภาครัฐกำหนดในราชกิจจานุเบกษา

๓.๗ เป็นนิติบุคคลผู้มีอาชีพรับจ้างงานที่ประกวดราคาอิเล็กทรอนิกส์ดังกล่าว

๓.๘ ไม่เป็นผู้มีผลประโยชน์ร่วมกันกับผู้ยื่นข้อเสนอรายอื่นที่เข้ายื่นข้อเสนอให้แก่เทศบาลนครปากเกร็ด ณ วันประกาศประกวดราคาอิเล็กทรอนิกส์ หรือไม่เป็นผู้กระทำการอันเป็นการขัดขวางการแข่งขันราคาอย่างเป็นธรรม ในการประกวดราคาอิเล็กทรอนิกส์ครั้งนี้

๓.๙ ไม่เป็นผู้ได้รับเอกสิทธิ์หรือความคุ้มกัน ซึ่งอาจปฏิเสธไม่ยอมขึ้นศาลไทย เว้นแต่รัฐบาลของผู้ยื่นข้อเสนอได้มีคำสั่งให้สละเอกสิทธิ์และความคุ้มกันเช่นนั้น

๓.๑๐ โครงการก่อสร้างนี้ไม่ต้องกำหนดคุณสมบัติผู้มีสิทธิเข้ายื่นข้อเสนอเป็นผู้ประกอบการที่ขึ้นทะเบียนงานก่อสร้างไว้กับกรมบัญชีกลาง

โดยกำหนดสัดส่วนของราคางานก่อสร้าง จำนวน ๑,๒๐๐,๐๐๐.- บาท (หนึ่งล้านสองแสนบาทถ้วน) และสัดส่วน ๑๐๐% ของราคางานก่อสร้าง

๓.๑๑ ผู้ยื่นข้อเสนอต้องมีผลงานก่อสร้างประเภทเดียวกันกับงานที่ประกวดราคาจ้างก่อสร้างและต้องเป็นงานของผู้รับจ้างในสัญญาเดียว ๒๐๐,๐๐๐.-บาท (หกแสนบาทถ้วน) และเป็นผลงานที่เป็นคู่สัญญาโดยตรงกับหน่วยงานของรัฐ หรือหน่วยงานเอกชนที่เทศบาลนครปากเกร็ดเชื่อถือ

๓.๑๒ กิจการร่วมค้าที่ยื่นข้อเสนอในรูปแบบของ "กิจการร่วมค้า" ต้องมีคุณสมบัติ ดังนี้
กรณีที่ข้อตกลงระหว่างผู้เข้าร่วมค้ากำหนดให้ผู้เข้าร่วมค้ารายใดรายหนึ่งเป็นผู้เข้าร่วมค้าหลัก ข้อตกลงระหว่างผู้เข้าร่วมค้าจะต้องมีการกำหนดสัดส่วนหน้าที่และความรับผิดชอบในปริมาณงาน สิ่งของหรือมูลค่าตามสัญญาของผู้เข้าร่วมค้าหลักมากกว่าผู้เข้าร่วมค้ารายอื่นทุกราย

กรณีที่ข้อตกลงระหว่างผู้เข้าร่วมค้ากำหนดให้ผู้เข้าร่วมค้ารายใดรายหนึ่งเป็นผู้เข้าร่วมค้าหลัก กิจการร่วมค่านั้นต้องใช้ผลงานของผู้เข้าร่วมค้าหลักรายเดียวเป็นผลงานของกิจการร่วมค้าที่ยื่นข้อเสนอ

สำหรับข้อตกลงระหว่างผู้เข้าร่วมค้าที่ไม่ได้กำหนดให้ผู้เข้าร่วมค้ารายใดเป็นผู้เข้าร่วมค้าหลัก ผู้เข้าร่วมค้าทุกรายจะต้องมีคุณสมบัติครบถ้วนตามเงื่อนไขที่กำหนดไว้ในเอกสารเชิญชวน

กรณีที่ข้อตกลงระหว่างผู้เข้าร่วมค้ากำหนดให้มีการมอบหมายผู้เข้าร่วมค้ารายใดรายหนึ่งเป็นผู้ยื่นข้อเสนอ ในนามกิจการร่วมค้า การยื่นเสนอดังกล่าวต้องมีหนังสือมอบอำนาจ

สำหรับข้อตกลงระหว่างผู้เข้าร่วมค้าที่ไม่ได้กำหนดให้ผู้เข้าร่วมค้ารายใดเป็นผู้ยื่นข้อเสนอ ผู้เข้าร่วมค้าทุกรายจะต้องลงลายมือชื่อในหนังสือมอบอำนาจให้ผู้เข้าร่วมค้ารายใดรายหนึ่งเป็นผู้ยื่นข้อเสนอ ในนามกิจการร่วมค้า

๓.๑๓ ผู้ยื่นข้อเสนอต้องลงทะเบียนในระบบจัดซื้อจัดจ้างภาครัฐด้วยอิเล็กทรอนิกส์ (Electronic Government Procurement : e - GP) ของกรมบัญชีกลาง

๓.๑๔ ผู้ยื่นเสนอต้องมีมูลค่าสุทธิของกิจการ ดังนี้

(๑) กรณีผู้ยื่นข้อเสนอเป็นนิติบุคคลที่จัดตั้งขึ้นตามกฎหมายไทยซึ่งได้จดทะเบียน เกินกว่า ๑ ปี ต้องมีมูลค่าสุทธิของกิจการ จากผลต่างระหว่างสินทรัพย์สุทธิหักด้วยหนี้สินสุทธิ ที่ปรากฏในงบแสดงฐานะการเงินที่มีการตรวจรับรองแล้ว ซึ่งจะต้องแสดงค่าเป็นบวก ๑ ปีสุดท้ายก่อนวันยื่นข้อเสนอ

๑..... ประธานฯ

๒..... กรรมการ

๓..... กรรมการ/เลขานุการ

(๒) กรณีผู้ยื่นข้อเสนอเป็นนิติบุคคลที่จัดตั้งขึ้นตามกฎหมายไทย ซึ่งยังไม่มีรายงานงบแสดงฐานะการเงินกับกรมพัฒนาธุรกิจการค้า ให้พิจารณาการกำหนดมูลค่าของทุนจดทะเบียน โดยผู้ยื่นข้อเสนอจะต้องมีทุนจดทะเบียนที่เรียกชำระมูลค่าหุ้นแล้ว ณ วันที่ยื่นข้อเสนอ ไม่ต่ำกว่า ๑ ล้านบาท

(๓) สำหรับการจัดซื้อจัดจ้างครั้งหนึ่งที่มีวงเงินเกิน ๕๐๐,๐๐๐ บาท ขึ้นไป กรณีผู้ยื่นข้อเสนอเป็นบุคคลธรรมดา โดยพิจารณาจากหนังสือรับรองบัญชีเงินฝากไม่เกิน ๙๐ วันก่อนวันยื่นข้อเสนอโดยต้องมีเงินฝากคงเหลือในบัญชีธนาคารเป็นมูลค่า ๑ ใน ๔ ของมูลค่างบประมาณของโครงการหรือรายการที่ยื่นข้อเสนอในแต่ละครั้ง และหากเป็นผู้ชนะการจัดซื้อจัดจ้างหรือเป็นผู้ได้รับการคัดเลือกจะต้องแสดงหนังสือรับรองบัญชีเงินฝากที่มีมูลค่าดังกล่าวอีกครั้งหนึ่งในวันลงนามในสัญญา

(๔) กรณีที่ผู้ยื่นข้อเสนอไม่มีมูลค่าสุทธิของกิจการหรือทุนจดทะเบียน หรือมีแต่ไม่เพียงพอที่จะเข้ายื่นข้อเสนอ ผู้ยื่นข้อเสนอสามารถขอวงเงินสินเชื่อ โดยต้องมีวงเงินสินเชื่อ ๑ ใน ๔ ของมูลค่างบประมาณของโครงการหรือรายการที่ยื่นข้อเสนอในแต่ละครั้ง (สินเชื่อที่ธนาคารภายในประเทศ หรือบริษัทเงินทุนหรือบริษัทเงินทุนหลักทรัพย์ที่ได้รับอนุญาตให้ประกอบกิจการเงินทุนเพื่อการพาณิชย์ และประกอบธุรกิจค้าประกันตามประกาศของธนาคารแห่งประเทศไทย ตามรายชื่อบริษัทเงินทุนที่ธนาคารแห่งประเทศไทยแจ้งเวียนให้ทราบ โดยพิจารณาจากยอดเงินรวมของวงเงินสินเชื่อที่สำนักงานใหญ่รับรองหรือที่สำนักงานสาขารับรอง (กรณีได้รับมอบอำนาจจากสำนักงานใหญ่) ซึ่งออกให้แก่ผู้ยื่นข้อเสนอ นับถึงวันยื่นข้อเสนอไม่เกิน ๙๐ วัน

(๕) กรณีตาม (๑)-(๔) ยกเว้นสำหรับกรณีดังต่อไปนี้

(๕.๑) กรณีที่ผู้ยื่นข้อเสนอเป็นหน่วยงานของรัฐ

(๕.๒) นิติบุคคลที่จัดตั้งขึ้นตามกฎหมายไทยที่อยู่ระหว่างการฟื้นฟูกิจการตาม

พระราชบัญญัติล้มละลาย (ฉบับที่ ๑๐) พ.ศ.๒๕๖๑

๔. รายละเอียดคุณลักษณะเฉพาะของพัสดุที่จะดำเนินการจัดซื้อหรือขอบเขตของงานที่จะดำเนินการจัดจ้างหรือแบบรูปรายการงานก่อสร้างที่จะดำเนินการจ้างก่อสร้าง (แล้วแต่กรณี) และเอกสารแนบท้ายอื่นๆ

โดยจะดำเนินการก่อสร้างถนน คสล. และวางท่อระบายน้ำ บริเวณซอยติวานนท์-ปากเกร็ด ๓๔ (ซอยงบประมาณ ๑) กว้างประมาณ ๔.๐๐ ม. ยาวประมาณ ๗๓.๐๐ ม. หน้า ๐.๑๕ ไร่. พื้นที่ประมาณ ๒๘๖.๐๐ ตร.ม. (ไม่รวมพื้นที่บ่อพัก คสล.) และถนนส่วนท้ายซอย คสล. หน้า ๐.๑๕ ไร่. พื้นที่ประมาณ ๒๗.๐๐ ตร.ม. (ไม่รวมพื้นที่บ่อพัก คสล.) วางท่อระบายน้ำ คสล. เส้นผ่าศูนย์กลาง ๐.๖๐ ม. พร้อมบ่อพัก คสล. ทั้งสองฝั่ง ความยาวรวมประมาณ ๑๕๙.๐๐ ม. และก่อสร้างรางวี คสล. กว้าง ๐.๕๐ ม. ทั้งสองฝั่ง ตามประมาณการงานก่อสร้างและตามแบบแปลนที่เทศบาลนครปากเกร็ดกำหนด ตามทะเบียนแบบเลขที่ กส. ๒/๒๕๖๘ ลงวันที่ ๑๘ มิถุนายน ๒๕๖๗

๕. กำหนดเวลาส่งมอบพัสดุ

๕.๑ ระยะเวลาส่งมอบพัสดุ ๑๒๐ วัน

๖. หลักเกณฑ์ในการพิจารณาคัดเลือกข้อเสนอ

๖.๑ การพิจารณาผลการยื่นข้อเสนอประกวดราคาอิเล็กทรอนิกส์ครั้งนี้ เทศบาลนครปากเกร็ด จะพิจารณาจากตัดสินโดยใช้หลักเกณฑ์ราคา

๗ วงเงินงบประมาณ/วงเงินที่รับจัดสรร

๗.๑ งบประมาณ จำนวน ๑,๒๐๐,๐๐๐.๐๐ บาท (หนึ่งล้านสองแสนบาทถ้วน)

๑.  ประธานฯ ๒.  กรรมการ ๓.  กรรมการ/เลขานุการ

๘. งวดงานและการจ่ายเงิน

คณะกรรมการตรวจรับพัสดุ สามารถตรวจรับพัสดุงวดใดงวดหนึ่งก่อนได้ ทั้งนี้ต้องตรวจรับพัสดุในงวดที่หนึ่งให้แล้วเสร็จ โดยกำหนดงานแล้วเสร็จ ๑๒๐ วัน แบ่งงวดงานเป็น ๔ งวด ดังนี้

งวดที่ ๑ กำหนดจ่ายเป็นจำนวนเงินร้อยละยี่สิบ (๒๐) ของค่าก่อสร้างทั้งหมด เมื่อผู้รับจ้างได้ปฏิบัติงานก่อสร้างวางท่อระบายน้ำ คสล. ขนาด Ø ๐.๖๐ เมตร พร้อมบ่อพักน้ำ คสล.ยาวประมาณ ๗๓.๐๐ เมตร (ไม่รวมฝาบ่อพักเหล็กหล่อเหนียว) ทั้งหมดแล้วเสร็จ ตามแบบรูปและรายการของเทศบาล ให้แล้วเสร็จภายใน ๓๐ วัน นับถัดจากวันที่ลงนามในสัญญา

งวดที่ ๒ กำหนดจ่ายเป็นจำนวนเงินร้อยละยี่สิบ (๒๐) ของค่าก่อสร้างทั้งหมด เมื่อผู้รับจ้างได้ปฏิบัติงานก่อสร้างวางท่อระบายน้ำ คสล. ขนาด Ø ๐.๖๐ เมตร พร้อมบ่อพักน้ำ คสล.ยาวประมาณ ๗๓.๐๐ เมตร (ไม่รวมฝาบ่อพักเหล็กหล่อเหนียว) ทั้งหมดแล้วเสร็จ ตามแบบรูปและรายการของเทศบาล ให้แล้วเสร็จภายใน ๕๐ วัน นับถัดจากวันที่ลงนามในสัญญา

งวดที่ ๓ กำหนดจ่ายเป็นจำนวนเงินร้อยละยี่สิบ (๒๐) ของค่าก่อสร้างทั้งหมด เมื่อผู้รับจ้างได้ปฏิบัติงานก่อสร้างรางวี คสล.กว้าง ๐.๕๐ ม.ทั้งหมดแล้วเสร็จ ติดตั้งฝาบ่อพักเหล็กหล่อเหนียว ทั้งหมดแล้วเสร็จ ตามแบบรูปและรายการของเทศบาล ให้แล้วเสร็จภายใน ๘๐ วัน นับถัดจากวันที่ลงนามในสัญญา

งวดสุดท้าย กำหนดจ่ายเป็นจำนวนเงินร้อยละสี่สิบ (๔๐) ของค่าก่อสร้างทั้งหมด เมื่อผู้รับจ้างได้ปฏิบัติงาน ก่อสร้างคอนกรีตผิวจราจร คสล.กว้างประมาณ ๔.๐๐ เมตร ยาวประมาณ ๗๓.๐๐ เมตร หนา ๐.๑๕ เมตร พื้นที่ประมาณ ๒๘๖.๐๐ ตร.ม. ทั้งหมดแล้วเสร็จ ตามแบบรูปและรายการของเทศบาล รวมทั้งปฏิบัติงานอื่นๆ ทั้งหมดให้แล้วเสร็จเรียบร้อยตามสัญญา รวมทั้งทำสถานที่ก่อสร้างให้สะอาดเรียบร้อย

หมายเหตุ เมื่อระยะเวลาค่ากำลังอัดคอนกรีตแล้ว ๓๕ วัน

๙. อัตราค่าปรับ

ค่าปรับตามสัญญาจ้างแนบท้ายเอกสารประกวดราคาอิเล็กทรอนิกส์นี้ หรือข้อตกลงจ้างเป็นหนังสือจะกำหนด ดังนี้

๙.๑ กรณีที่ผู้รับจ้างนำงานที่รับจ้างไปจ้างช่วงให้ผู้อื่นทำอีกทอดหนึ่งโดยไม่ได้รับอนุญาตจากเทศบาลนครปากเกร็ด จะกำหนดค่าปรับสำหรับการฝ่าฝืนดังกล่าวเป็นจำนวนร้อยละ ๑๐.๐๐ ของวงเงินของงานจ้างช่วงนั้น

๙.๒ กรณีที่ผู้รับจ้างปฏิบัติผิดสัญญาจ้างก่อสร้าง นอกเหนือจากข้อ ๙.๑ จะกำหนดค่าปรับเป็นรายวันเป็นจำนวนเงินตายตัวในอัตราร้อยละ ๐.๒๕ ของราคางานจ้าง

๑๐. การกำหนดระยะเวลารับประกันความชำรุดบกพร่อง (ถ้ามี)

ผู้ชนะการประกวดราคาอิเล็กทรอนิกส์ซึ่งได้ทำสัญญาจ้าง ตามแบบ ดังระบุในข้อ ๑.๓ หรือข้อตกลงจ้างเป็นหนังสือแล้วแต่กรณี จะต้องรับประกันความชำรุดบกพร่องของงานจ้างที่เกิดขึ้นภายในระยะเวลาไม่น้อยกว่า ๒ ปี นับถัดจากวันที่เทศบาลนครปากเกร็ดได้รับมอบงาน โดยต้องรับผิดชอบซ่อมแซมแก้ไขให้ใช้งานได้ ดัดตั้งเดิมภายใน ๑๕ วัน นับถัดจากวันที่ได้รับแจ้งความชำรุดบกพร่อง

๑๑. มาตรฐานฝีมือช่าง

ประกาศนียบัตรวิชาชีพชั้นสูง (ปวส.) สาขาช่างก่อสร้าง หรือช่างโยธา หรือช่างสำรวจ

๑.  ประธานฯ

๒.  กรรมการ

๓.  กรรมการ/เลขานุการ

๑๒. สูตรการปรับราคา

ตามประมวลมติคณะรัฐมนตรีกำหนดเงื่อนไข หลักเกณฑ์ ประเภทงานก่อสร้าง สูตรและวิธีการ
คำนวณที่ใช้กับสัญญาแบบปรับราคาได้ (ค่า K) ในการพิจารณาเพิ่มหรือลดราคาค่างานก่อสร้างให้คำนวณตามสูตร
ดังนี้

- P = (Po) x (K)
- กำหนดให้ P = ราคาค่างานต่อหน่วยหรือราคาค่างานเป็นงวดที่จะต้องจ่ายให้ผู้รับจ้าง
Po = ราคาค่างานต่อหน่วยที่ผู้รับจ้างประมูลได้ หรือราคาค่างานเป็นงวดซึ่งระบุไว้ในสัญญาแล้วแต่กรณี
- K = ESCALATION FACTOR ที่หักด้วย 4 % เมื่อต้องเพิ่มค่างานหรือบวกเพิ่ม 4 % เมื่อต้องเรียกค่างานคืน
- ESCALATION FACTOR K หาได้จากสูตร ซึ่งแบ่งตามประเภทและลักษณะงานดังนี้
- K 1 = $0.25 + 0.15 \text{ lt/lo} + 0.10 \text{ Ct/Co} + 0.40 \text{ Mt/Mo} + 0.10 \text{ St/So}$
(งานอาคาร)
- K 2.1 = $0.30 + 0.10 \text{ lt/lo} + 0.40 \text{ Et/Eo} + 0.20 \text{ Ft/Fo}$
(งานดิน)
- K 3.1 = $0.30 + 0.40 \text{ At/Ao} + 0.20 \text{ Et/Eo} + 0.10 \text{ Ft/Fo}$
(งานผิวทาง PRIME COAT , TACK COAT , SEAL COAT)
- K 3.3 = $0.30 + 0.10 \text{ Mt/Mo} + 0.40 \text{ At/Ao} + 0.10 \text{ Et/Eo} + 0.10 \text{ Ft/Fo}$
(งานผิวถนน Asphaltic Concrete , Penetration Macadam)
- K 3.4 = $0.30 + 0.10 \text{ lt/lo} + 0.35 \text{ Ct/Co} + 0.10 \text{ Mt/Mo} + 0.15 \text{ St/So}$
(งานผิวถนนคอนกรีตเสริมเหล็ก)
- K 3.5 = $0.35 + 0.20 \text{ lt/lo} + 0.15 \text{ Ct/Co} + 0.15 \text{ Mt/Mo} + 0.15 \text{ St/So}$
(งานท่อระบายน้ำคอนกรีตเสริมเหล็กและงานบ่อพัก)
- K 3.6 = $0.30 + 0.10 \text{ lt/lo} + 0.15 \text{ Ct/Co} + 0.20 \text{ Mt/Mo} + 0.25 \text{ St/So}$
(งานโครงสร้างคอนกรีตเสริมเหล็กและงานเชื่อมกันดิ่ง)
- K 5.2.3 = $0.50 + 0.10 \text{ lt/lo} + 0.10 \text{ Mt/Mo} + 0.30 \text{ PET/PEo}$
(งานท่อระบายน้ำ HYDENSITY POLYETHYLENE กรณีที่ผู้รับจ้างเป็นผู้จัดหาท่อ)

เงื่อนไขเพิ่มเติม

ตามกฎกระทรวงกำหนดพัสดุและวิธีการจัดซื้อจัดจ้างพัสดุที่รัฐต้องการส่งเสริมหรือสนับสนุน (ฉบับที่ ๒) พ.ศ. ๒๕๖๓ และหนังสือคณะกรรมการวินิจฉัยปัญหาการจัดซื้อจัดจ้างและการบริหารพัสดุภาครัฐ คำนวณที่ กค ๐๔๐๕.๒/ว ๗๘ ลงวันที่ ๓๑ มกราคม ๒๕๖๕

๑. หากผู้ยื่นข้อเสนอที่เป็นผู้ประกอบการวิสาหกิจขนาดกลางและขนาดย่อมให้แสดงสำเนาใบขึ้นทะเบียนผู้ประกอบการวิสาหกิจขนาดกลางและขนาดย่อม (SMEs)

๒. ผู้ยื่นข้อเสนอจะต้องใช้พัสดุประเภทวัสดุหรือครุภัณฑ์ที่จะใช้ในงานก่อสร้างเป็นพัสดุที่ผลิตภายในประเทศ โดยต้องใช้ไม่น้อยกว่าร้อยละ ๖๐ ของมูลค่าพัสดุที่จะใช้ในงานก่อสร้างทั้งหมดตามสัญญา

๓. ผู้ยื่นข้อเสนอ ที่เป็นผู้ชนะการเสนอราคาต้องจัดทำแผนการใช้พัสดุที่ผลิตภายในประเทศ และแผนการใช้เหล็กที่ผลิตภายในประเทศ โดยยื่นให้หน่วยงานของรัฐภายใน ๖๐ วัน นับถัดจากวันลงนามในสัญญา” ทั้งนี้ โดยให้แนบตารางภาคผนวก ๑ และภาคผนวก ๒ ไปด้วย เว้นแต่กรณีที่ระยะเวลาดำเนินการตามสัญญาไม่เกิน ๖๐ วัน

๔. หากผู้ยื่นข้อเสนอไม่สามารถดำเนินการตามแผนการใช้พัสดุที่ผลิตภายในประเทศไทย ให้สามารถเปลี่ยนแปลงแก้ไขแผนได้ และต้องรายงานการเปลี่ยนแปลงแผนต่อหน่วยงานรัฐ แต่ต้องก่อนการส่งมอบงานในแต่ละงวด

๑.  ประธานฯ

๒.  กรรมการ

๓.  กรรมการ/เลขานุการ

ตารางการจัดทำแผนการใช้วัสดุที่ผลิตภายในประเทศ
โครงการก่อสร้างถนน คสล. และวางท่อระบายน้ำ บริเวณซอยติวานนท์-ปากเกร็ด ๓๔ (ชอยงบประมาณ ๑)

รายการวัสดุหรือครุภัณฑ์ที่ใช้ในโครงการ
แผนการใช้วัสดุที่ผลิตภายในประเทศ

ลำดับ	รายการ	หน่วย	ปริมาณ	ราคาต่อหน่วย (บาท)	เป็นเงิน (รวม)	วัสดุ ในประเทศ	วัสดุ ต่างประเทศ
๑							
๒							
๓							
๔							
๕							
รวม					xxx	xxx	xxx
อัตรา (ร้อยละ)					๑๐๐	๗๐	๓๐

ลงชื่อ.....(คู่สัญญาฝ่ายผู้รับจ้าง)
()

๑.  ประธานฯ

๒.  กรรมการ



๓.  กรรมการ/เลขานุการ

ตารางการจัดทำแผนการใช้เหล็กที่ผลิตภายในประเทศ
โครงการก่อสร้างถนน คสล. และวางท่อระบายน้ำ บริเวณซอยติวานนท์-ปากเกร็ด ๓๔ (ชอยงบประมาณ ๑)

รายการพัสดุหรือครุภัณฑ์ที่ใช้ในโครงการ
แผนการใช้เหล็กที่ผลิตภายในประเทศ
ปริมาณเหล็กทั้งโครงการ xxx (ตัน)

ลำดับ	รายการ	หน่วย	ปริมาณ	เหล็ก ในประเทศ	เหล็ก ต่างประเทศ
๑	เหล็กเส้นกลม	ตัน			
๒	เหล็กรูปพรรณ	ตัน			
๓	เหล็กเส้นข้ออ้อย	ตัน			
๔					
๖					
รวม			xxx	xxx	xxx
อัตรา (ร้อยละ)			๑๐๐	๙๐	๑๐

ลงชื่อ.....(คู่สัญญาฝ่ายผู้รับจ้าง)
()

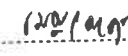
๑.  ประธานฯ ๒.  กรรมการ ๓.  กรรมการ/เลขานุการ

ตารางแสดงวงเงินงบประมาณที่ได้รับจัดสรรและราคากลางในงานจ้างก่อสร้าง

1. ชื่อโครงการ

ประกวดราคาจ้างก่อสร้างโครงการก่อสร้างถนน คสล. และวางท่อระบายน้ำ บริเวณซอยติวานนท์-ปากเกร็ด ๓๔
(ชอยงบประมาณ ๑) ด้วยวิธีประกวดราคาอิเล็กทรอนิกส์ (e-bidding) / โครงการก่อสร้างถนน คสล. และวางท่อระบายน้ำ

2. บริเวณซอยติวานนท์-ปากเกร็ด ๓๔ (ชอยงบประมาณ ๑)
หน่วยงานเจ้าของโครงการ เทศบาลนครปากเกร็ด / เทศบาลนครปากเกร็ด

3. วงเงินงบประมาณที่ได้รับจัดสรร 1,200,000.00 บาท

4. ลักษณะงาน

โดยสังเขป ก่อสร้างถนนคสล.และวางท่อระบายน้ำบริเวณซอยติวานนท์ - ปากเกร็ด 34 (ชอยงบประมาณ 1) กว้างประมาณ
4.00 ม. ยาว 73.00 ม. ทน 0.15 ม. พื้นที่ประมาณ 286.00 ตร.ม. (ไม่รวมพื้นที่บ่อพัก คสล.)

วางท่อระบายน้ำคสล. 0.60 ม. พร้อมบ่อพักคสล. ทั้งสองฝั่ง ความยาวรวมประมาณ 159.00 ม. และก่อสร้างรางวี
คสล. กว้าง 0.50 ม. ทั้งสองฝั่งตามประมาณการงานก่อสร้างและตามแบบแปลนที่เทศบาลนครปากเกร็ดกำหนด

5. ราคากลางจำนวน ณ วันที่ 20 ก.พ. 2568 เป็นเงิน 1,215,822.64 บาท

6. บัญชีประมาณการราคากลาง

6.1 แบบสรุปราคากลางงานทางสะพานและท่อเหลี่ยม

7. รายชื่อคณะกรรมการกำหนดราคากลาง

7.1 ทนง ปิ่นสุข ประธานกรรมการกำหนดราคากลาง นายช่างโยธาชำนาญงาน

7.2 นายชนาวุฒิ กุดสุทธิ กรรมการกำหนดราคากลาง วิศวกรโยธาปฏิบัติการ

7.3 สติตคุณ ถิรโสภาคกุล กรรมการกำหนดราคากลาง ผู้ช่วยวิศวกรโยธา

คณะกรรมการกำหนดราคากลาง	
(ลงชื่อ).....	ประธานกรรมการ
(ลงชื่อ).....	กรรมการ
(ลงชื่อ).....	กรรมการ

สติตคุณ ถิรโสภาคกุล

20 กุมภาพันธ์ 2568 14:59:37



บันทึกข้อความ

ส่วนราชการ สำนักช่าง ส่วนควบคุมการก่อสร้าง โทร.๘๑๗

ที่ ๙๙๘ /๒๕๖๘

วันที่ ๒๑ กุมภาพันธ์ ๒๕๖๘

เรื่อง กำหนดราคากลางโครงการก่อสร้าง

เรียน นายกเทศมนตรี ปลัดเทศบาล ผู้อำนวยการสำนักช่าง ผู้อำนวยการส่วนควบคุมการก่อสร้าง หัวหน้าฝ่ายวิศวกรรมโยธา

ตามคำสั่งเทศบาลนครปากเกร็ด ที่ ๒๔๔/๒๕๖๘ ลงวันที่ ๑๘ กุมภาพันธ์ ๒๕๖๘ เรื่อง การแต่งตั้งคณะกรรมการกำหนดราคากลางโครงการก่อสร้างถนน คสล. และวางท่อระบายน้ำ บริเวณซอยติวานนท์-ปากเกร็ด ๓๔ (ชอยงบประมาณ ๑) เพื่อกำหนดราคากลางโครงการดังกล่าว ความละเอียดแจ้งแล้ว นั้น

บัดนี้ คณะกรรมการกำหนดราคากลางแต่งตั้งคณะกรรมการกำหนดราคากลางโครงการก่อสร้างถนน คสล. และวางท่อระบายน้ำ บริเวณซอยติวานนท์-ปากเกร็ด ๓๔ (ชอยงบประมาณ ๑) ได้ดำเนินการคำนวณราคากลางของโครงการดังกล่าวให้เป็นปัจจุบันเรียบร้อยแล้ว ตามแบบสรุปราคากลางที่แนบมาพร้อมนี้

จึงเรียนมาเพื่อโปรดทราบและพิจารณาให้ความเห็นชอบพร้อมจัดส่งให้สำนักช่าง เพื่อใช้เป็นเอกสารประกอบให้ สำนักคลัง ดำเนินการจัดซื้อจัดจ้างตามระเบียบ ฯ ต่อไป

เรียน นายกเทศมนตรี
เรียน ปลัดเทศบาล

- เพื่อโปรดพิจารณา ให้ความ

เห็นชอบราคากลางเพื่อเป็นเอกสาร

ประกอบการจัดจ้างต่อไป

(นายนงชัย ทวีงพราย)
ผู้อำนวยการสำนักช่าง

(นางนิญญา เชาว์อริญ)
รองปลัดเทศบาล รักษาราชการแทน
ปลัดเทศบาลนครปากเกร็ด

เห็นชอบ

(นายวิชัย บรรดาศักดิ์)
นายกเทศมนตรีนครปากเกร็ด

(ลงชื่อ)

ประธานกรรมการ

(นายทอง ปิ่นสุข)

ตำแหน่ง นายช่างโยธาชำนาญงาน

(ลงชื่อ)

กรรมการ

(นายชานวูฒิ กุลสุทธิ)

ตำแหน่ง วิศวกรโยธาปฏิบัติการ

(ลงชื่อ)

กรรมการ

(นายสถิตคุณ อิศโรสภากุล)

ตำแหน่ง ผู้ช่วยวิศวกรโยธา

(นายเจน จำลองราช)

หัวหน้าฝ่ายวิศวกรรมโยธา

รักษาการผู้อำนวยการส่วนควบคุมการก่อสร้าง

ตารางแสดงวงเงินงบประมาณที่ได้รับจัดสรรและราคากลางในงานจ้างก่อสร้าง

1. ชื่อโครงการ

ประกวดราคาจ้างก่อสร้างโครงการก่อสร้างถนน คสล. และวางท่อระบายน้ำ บริเวณซอยติวานนท์-ปากเกร็ด ๓๔

(ขอยงบประมาณ ๑) ด้วยวิธีประกวดราคาอิเล็กทรอนิกส์ (e-bidding) / โครงการก่อสร้างถนน คสล. และวางท่อระบายน้ำ

2. บริเวณซอยติวานนท์-ปากเกร็ด ๓๔ (ขอยงบประมาณ ๑)

หน่วยงานเจ้าของโครงการ เทศบาลนครปากเกร็ด / เทศบาลนครปากเกร็ด

3. วงเงินงบประมาณที่ได้รับจัดสรร

1,200,000.00

บาท

4. ลักษณะงาน

โดยสังเขป ก่อสร้างถนนคสล.และวางท่อระบายน้ำบริเวณซอยติวานนท์ - ปากเกร็ด 34 (ขอยงบประมาณ 1) กว้างประมาณ 4.00 ม. ยาว 73.00 ม. หนา 0.15 ม. พื้นที่ประมาณ 286.00 ตร.ม. (ไม่รวมพื้นที่บ่อพัก คสล.)

วางท่อระบายน้ำคสล. 0.60 ม. พร้อมบ่อพักคสล. ทั้งสองฝั่ง ความยาวรวมประมาณ 159.00 ม. และก่อสร้างรางวีคสล. กว้าง 0.50 ม. ทั้งสองฝั่งตามประมาณการงานก่อสร้างและตามแบบแปลนที่เทศบาลนครปากเกร็ดกำหนด

5. ราคากลางคำนวณ ณ วันที่

20 ก.พ. 2568

เป็นเงิน

1,215,822.64

บาท

6. บัญชีประมาณการราคากลาง

6.1 แบบสรุปราคากลางงานทางสะพานและท่อเหลี่ยม

7. รายชื่อคณะกรรมการกำหนดราคากลาง

7.1 ทนง ปิ่นสุข ประธานกรรมการกำหนดราคากลาง นายช่างโยธาชำนาญงาน

7.2 นายธนาวุฒิ กุลสุทธิ กรรมการกำหนดราคากลาง วิศวกรโยธาปฏิบัติการ

7.3 สติตคุณ ธิรโสภากุล กรรมการกำหนดราคากลาง ผู้ช่วยวิศวกรโยธา

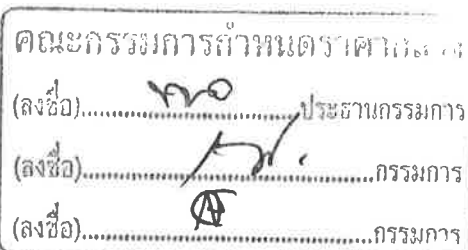

สติตคุณ ธิรโสภากุล

20 กุมภาพันธ์ 2568 14:59:37

แบบฟอร์มรายงานหรือสรุปราคากลางงานก่อสร้างทาง สะพาน และท่อเหลี่ยม

ชื่อโครงการ/งานก่อสร้าง ประมวลราคาจ้างก่อสร้างโครงการก่อสร้างถนน คสล. และวางท่อระบายน้ำ บริเวณซอยติวานนท์-ปากเกร็ด ๓๔ (ซอยงบประมาณ ๑) ด้วยวิธีประกวดราคาอิเล็กทรอนิกส์ (e-bidding)

หน่วยงานเจ้าของโครงการ/งานก่อสร้าง เทศบาลนครปากเกร็ด/เทศบาลนครปากเกร็ด

ลำดับที่ ตามสัญญา	รายการงานก่อสร้าง	หน่วย	จำนวน	ราคาต่อหน่วย	ราคาทุน	FN	ราคาต่อหน่วย X FN	ราคากลาง
	1. งานรองพื้นทางและพื้นทาง							
	1.1 งานรองพื้นทางและพื้นทาง (SUBBASE AND BASE COURSES)							
	1.1.1 งานพื้นทาง (BASE COURSES)							
1	1.1.1.1 งานพื้นทางหินคลุก (CRUSHED ROCK SOIL AGGREGATE TYPE BASE)	ลบ.ม.	28.000	860.88	24,104.64	1.3642	1,174.41	32,883.54
2	1.1.1.2 งานไหลด่างหินคลุก	ลบ.ม.	20.000	610.00	12,200.00	1.3642	832.16	16,643.24
	1.1.2 งานวัสดุรองใต้ผิวทางคอนกรีต (MATERIALS TO CONTROL PUMPING UNDER CONCRETE PAVEMENT)							
3	1.1.2.1 งานทรายรองใต้ผิวทางคอนกรีต (SAND CUSHION UNDER CONCRETE PAVEMENT)	ลบ.ม.	16.000	749.13	11,986.08	1.3642	1,021.96	16,351.41
	2. งานผิวทาง							
	2.1 งานผิวทาง (SURFACE COURSES)							

สถิตคุณ ธิโรโสภากุล

20 กุมภาพันธ์ 2568 15:01:44

คณะกรรมการกำหนดราคากลาง

(ลงชื่อ).....
 (ลงชื่อ).....
 (ลงชื่อ).....

แบบฟอร์มรายงานหรือสรุปราคากลางงานก่อสร้างทาง สะพาน และท่อเหลี่ยม

ชื่อโครงการ/งานก่อสร้าง ประกวดราคาจ้างก่อสร้างโครงการก่อสร้างถนน คสล. และวางท่อระบายน้ำ บริเวณซอยติวานนท์-ปากเกร็ด ๓๔ (ชอยงบประมาณ ๑) ด้วยวิธีประกวดราคาอิเล็กทรอนิกส์ (e-bidding)

หน่วยงานเจ้าของโครงการ/งานก่อสร้าง เทศบาลนครปากเกร็ด/เทศบาลนครปากเกร็ด

ลำดับที่ ตามสัญญา	รายการงานก่อสร้าง	หน่วย	จำนวน	ราคาต่อหน่วย	ราคาทุน	FN	ราคาต่อหน่วย X FN	ราคากลาง
4	2.1.1 งานผิวทางปอร์ตแลนด์ซีเมนต์คอนกรีต (PORTLAND CEMENT CONCRETE PAVEMENT)							
	2.1.1.1 ผิวทางปอร์ตแลนด์ซีเมนต์คอนกรีตหนาซม.(PORTLAND CEMENT CONCRETE PAVEMENT)(ใช้ตะแกรงเหล็ก)	ตร.ม.	313.000	502.50	157,282.50	1.3642	685.51	214,564.78
5	2.1.1.2 รอยต่อเพื่อขยายตามขวาง (EXPANSION JOINT)	เมตร	4.000	255.20	1,020.80	1.3642	348.14	1,392.57
6	2.1.1.3 รอยต่อเพื่อหดตามขวาง (CONTRACTION JOINT)	เมตร	28.000	145.75	4,081.00	1.3642	198.83	5,567.30
7	2.1.2 งานรางวี	เมตร	144.000	510.38	73,494.72	1.3642	696.26	100,261.49
	3. งานโครงสร้าง							
8	3.1 บ่อพักน้ำ คสล. ขนาด 0.90x0.90 เมตร	บ่อ	17.000	6,327.47	107,566.99	1.3642	8,631.93	146,742.88
9	3.2 ฝาบ่อพักเหล็กหล่อขนาด 0.64x0.64ม.	ฝา	17.000	11,300.00	192,100.00	1.3642	15,415.46	262,062.82

สถิตคุณ ธิรโสภาคกุล

20 กุมภาพันธ์ 2568 15:01:44

คณะกรรมการกำหนดราคา
(ลงชื่อ)..... ประธานกรรมการ
(ลงชื่อ)..... กรรมการ
(ลงชื่อ).....

หน้า 2 จาก 3

แบบฟอร์มรายงานหรือสรุปราคากลางงานก่อสร้างทาง สะพาน และท่อเหลี่ยม

ชื่อโครงการ/งานก่อสร้าง ประกวดราคาจ้างก่อสร้างโครงการก่อสร้างถนน คสล. และวางท่อระบายน้ำ บริเวณซอยติวานนท์-ปากเกร็ด ๓๔ (ชอยงบประมาณ ๑) ด้วยวิธีประกวดราคาอิเล็กทรอนิกส์ (e-bidding)

หน่วยงานเจ้าของโครงการ/งานก่อสร้าง เทศบาลนครปากเกร็ด/เทศบาลนครปากเกร็ด

ลำดับที่ ตามสัญญา	รายการงานก่อสร้าง	หน่วย	จำนวน	ราคาต่อหน่วย	ราคาทุน	FN	ราคาต่อหน่วย X FN	ราคากลาง
10	3.3 แผ่น คสล. รองท่อระบายน้ำ 0.50x1.00x0.07 ม.	แผ่น	144.000	353.51	50,905.44	1.3642	482.25	69,445.20
11	3.4 งานเชื่อมท่อระบายน้ำใหม่มาบ่อพักเดิม	จุด	2.000	1,449.60	2,899.20	1.3642	1,977.54	3,955.08
12	3.5 งานวัสดุรองพื้นและบนท่อระบายน้ำ คสล. Ø 0.60 ม.	เมตร	144.000	844.81	121,652.64	1.3642	1,152.48	165,958.53
13	3.6 งานโครงสร้าง (STRUCTURES) 3.6.1 งานท่อกลมคอนกรีตเสริมเหล็ก (R.C.PIPE CULVERTS) ขนาด 0.60 ม. 4. งานอื่นๆ	ม.	149.000	821.08	122,340.92	1.3642	1,120.11	166,897.48
14	4.1 งานป้ายเหล็กประชาสัมพันธ์โครงการ	ป้าย	2.000	4,800.00	9,600.00	1.3642	6,548.16	13,096.32
รวมราคากลาง								1,215,822.64

สถิตคุณ ธีรโสภาคกุล

20 กุมภาพันธ์ 2568 15:01:44

คณะกรรมการกำหนดเพิกถอนงาน
 (ลงชื่อ).....ประธานกรรมการ
 (ลงชื่อ).....กรรมการ
 (ลงชื่อ).....กรรมการ

แบบฟอร์มรายงานหรือสรุปราคากลางงานก่อสร้างทาง สะพาน และท่อเหลี่ยม

ชื่อโครงการ/งานก่อสร้าง ประทศราคาจ้างก่อสร้างโครงการก่อสร้างถนน คสล. และวางท่อระบายน้ำ บริเวณซอยติวานนท์-ปากเกร็ด ๓๔ (ชอยงบประมาณ ๑) ด้วยวิธีประกวดราคาอิเล็กทรอนิกส์ (e-bidding)

หน่วยงานเจ้าของโครงการ/งานก่อสร้าง เทศบาลนครปากเกร็ด/เทศบาลนครปากเกร็ด

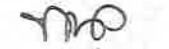

(ทนง บินสุช)

ประธานกรรมการกำหนดราคากลาง



(สติคุณ ดิโรสภากุล)

กรรมการกำหนดราคากลาง



(นายธนาวุฒิ กุลสุทธิ)

กรรมการกำหนดราคากลาง

สติคุณ ดิโรสภากุล

20 กุมภาพันธ์ 2568

โครงการ : ประกวดราคาจ้างก่อสร้างโครงการก่อสร้างถนน คสล. และวางท่อระบายน้ำ บริเวณซอยติวานนท์-ปากเกร็ด ๓๔ (ชอยงบประมาณ ๑)
ด้วยวิธีประกวดราคาอิเล็กทรอนิกส์ (e-bidding) / โครงการก่อสร้างถนน คสล. และวางท่อระบายน้ำ บริเวณซอยติวานนท์-ปากเกร็ด ๓๔
(ชอยงบประมาณ ๑)

รายละเอียดการคำนวณค่างานต้นทุนต่อหน่วย

1 งานรองพื้นทางและพื้นทาง

1.1 งานรองพื้นทางและพื้นทาง (SUBBASE AND BASE COURSES)

1.1.1 งานพื้นทาง (BASE COURSES)

1.1.1.1 [3.2(1)]งานพื้นทางหินคลุก (CRUSHED ROCK SOIL AGGREGATE TYPE BASE)

ค่าวัสดุจากปากไม้ (รวมค่าตัด)	=	498.000 บาท/ลบ.ม.
ส่วนยุบตัว 498.000×1.50	=	747.000 บาท/ลบ.ม.
ค่าดำเนินการ + ค่าเสื่อมราคา (ผสม (Blend))	=	25.000 บาท/ลบ.ม.
ค่าดำเนินการ + ค่าเสื่อมราคา (บดทับ)	=	88.880 บาท/ลบ.ม.
ค่าใช้จ่ายรวม = $747.000 + 25.000 + 88.880$	=	860.880 บาท/ลบ.ม.
ค่างานต้นทุน	=	860.88 บาท/ลบ.ม.

คณะกรรมการกำหนดราคา	
(ลงชื่อ).....	ประธานกรรมการ
(ลงชื่อ).....	กรรมการ
(ลงชื่อ).....	กรรมการ

โครงการ : ประกวดราคาจ้างก่อสร้างโครงการก่อสร้างถนน คสล. และวางท่อระบายน้ำ บริเวณซอยติวานนท์-ปากเกร็ด ๓๔ (ชอยงบประมาณ ๑)
ด้วยวิธีประกวดราคาอิเล็กทรอนิกส์ (e-bidding) / โครงการก่อสร้างถนน คสล. และวางท่อระบายน้ำ บริเวณซอยติวานนท์-ปากเกร็ด ๓๔
(ชอยงบประมาณ ๑)

รายละเอียดการคำนวณค่างานต้นทุนต่อหน่วย

1 งานรองพื้นทางและพื้นทาง

1.1 งานรองพื้นทางและพื้นทาง (SUBBASE AND BASE COURSES)

1.1.1 งานพื้นทาง (BASE COURSES)

1.1.1.2 งานไหล่ทางหินคลุก

ค่าวัสดุจากแหล่ง	= 498.000 บาท
ค่าแรง	= 112.000 บาท
ค่างานต้นทุน	= 610.00 บาท/ลบ.ม.



คณะกรรมการกำหนดราคา
(ลงชื่อ).....*THO*.....ประธานกรรมการ
(ลงชื่อ).....*[Signature]*.....กรรมการ
(ลงชื่อ).....*[Signature]*.....กรรมการ

โครงการ : ประกวดราคาจ้างก่อสร้างโครงการก่อสร้างถนน คสล. และวางท่อระบายน้ำ บริเวณซอยติวานนท์-ปากเกร็ด ๓๔ (ชอยงบประมาณ ๑)
ด้วยวิธีประกวดราคาอิเล็กทรอนิกส์ (e-bidding) / โครงการก่อสร้างถนน คสล. และวางท่อระบายน้ำ บริเวณซอยติวานนท์-ปากเกร็ด ๓๔
(ชอยงบประมาณ ๑)

รายละเอียดการคำนวณค่างานต้นทุนต่อหน่วย

1 งานรองพื้นทางและพื้นทาง

1.1 งานรองพื้นทางและพื้นทาง (SUBBASE AND BASE COURSES)

1.1.2 งานวัสดุรองใต้ผิวทางคอนกรีต (MATERIALS TO CONTROL PUMPING UNDER CONCRETE PAVEMENT)

1.1.2.1 [3.4(1)]งานทรายรองใต้ผิวทางคอนกรีต (SAND CUSHION UNDER CONCRETE PAVEMENT)

ค่าวัสดุจากแหล่ง(ทรายคอนกรีต)	=	510.000 บาท/ลบ.ม.
ส่วนยุบตัว 510.000×1.40	=	714.000 บาท/ลบ.ม.
ค่าดำเนินการ + ค่าเสื่อมราคา (บดทับ 75%) (บดทับ) $\times 0.75$	=	35.130 บาท/ลบ.ม.
ค่าใช้จ่ายรวม = $714.000 + 35.130$	=	749.130 บาท/ลบ.ม.
ค่างานต้นทุน	=	749.13 บาท/ลบ.ม.

คณะกรรมการกำหนดราคากลาง	
(ลงชื่อ).....	ประธานกรรมการ
(ลงชื่อ).....	กรรมการ
(ลงชื่อ).....	กรรมการ

สถิตคุณ ธิโรโสภาคกุล

20 กุมภาพันธ์ 2568 15:02:50

หน้า 3 จาก 14

โครงการ : ประกวดราคาจ้างก่อสร้างโครงการก่อสร้างถนน คสล. และวางท่อระบายน้ำ บริเวณซอยติวานนท์-ปากเกร็ด ๓๔ (ขอยงบประมาณ ๑)
 ด้วยวิธีประกวดราคาอิเล็กทรอนิกส์ (e-bidding) / โครงการก่อสร้างถนน คสล. และวางท่อระบายน้ำ บริเวณซอยติวานนท์-ปากเกร็ด ๓๔
 (ขอยงบประมาณ ๑)

รายละเอียดการคำนวณค่างานต้นทุนต่อหน่วย

2 งานผิวทาง

2.1 งานผิวทาง (SURFACE COURSES)

2.1.1 งานผิวทางปอร์ตแลนด์ซีเมนต์คอนกรีต (PORTLAND CEMENT CONCRETE PAVEMENT)

2.1.1.1 [4.9(1)]ผิวทางปอร์ตแลนด์ซีเมนต์คอนกรีตหนา 15.000 ซม.(PORTLAND CEMENT CONCRETE PAVEMENT)(ใช้ตะแกรงเหล็ก)

ขนาด กว้าง 4.000 x 10.00 เมตร	=	40.000 ตร.ม.
ค่าคอนกรีต 320 Ksc	=	2,579.800 บาท/ลบ.ม.
คิดจากพื้นที่	=	40.000 ตร.ม.
ปริมาตรคอนกรีต = 15.000 x 40.000 / 100	=	6.000 ลบ.ม.
ค่าคอนกรีต = 6.000 ลบ.ม x 2,579.800 บาท	=	15,478.800 บาท
ค่าตะแกรงเหล็ก 40.000 ตร.ม. x 48.000 บาท/ตร.ม.	=	1,920.000 บาท
ค่าวางตะแกรงเหล็ก 40.000 ตร.ม. x 5.000 บาท/ตร.ม.	=	200.000 บาท
ค่า RB 9 mm. เหล็กขดตั้ง 11.380 กก. x 24,230.000 บาท	=	275.737 บาท
ค่า RB 9 mm. เหล็กกันรั่วขอบข้อพัก 5.920 กก. x 24,230.000 บาท	=	143.441 บาท
ค่าลวดผูกเหล็กเหล็ก 0.430 กก. x 68.230 บาท/ขด 28.429 บาท/กก.	=	12.224 บาท
ค่าปูผิวคอนกรีต (ค่าปูผิวคอนกรีต) = 12.210 X 40.000 ตร.ม.	=	488.400 บาท
ค่าบ่ม (ค่าบ่มผิวทางคอนกรีต) = 9.540 X 40.000 ตร.ม.	=	381.600 บาท
ค่าขัดหยาบผิวคอนกรีต 40.000 ตร.ม. x 30.000 บาท/ตร.ม.	=	1,200.000 บาท
ค่าใช้จ่ายรวม	=	20,100.202 บาท
ค่างานต้นทุน = 20,100.20 / 40.00	=	502.50 บาท/ตร.ม.

คณะกรรมการกำหนดราคา
(ลงชื่อ).....ประธานกรรมการ
(ลงชื่อ).....กรรมการ
(ลงชื่อ).....กรรมการ

โครงการ : ประกวดราคาจ้างก่อสร้างโครงการก่อสร้างถนน คสล. และวางท่อระบายน้ำ บริเวณซอยติวานนท์-ปากเกร็ด ๓๔ (ขอยงบประมาณ ๑)
ด้วยวิธีประกวดราคาอิเล็กทรอนิกส์ (e-bidding) / โครงการก่อสร้างถนน คสล. และวางท่อระบายน้ำ บริเวณซอยติวานนท์-ปากเกร็ด ๓๔
(ขอยงบประมาณ ๑)

รายละเอียดการคำนวณค่างานต้นทุนต่อหน่วย

2 งานผิวทาง

2.1 งานผิวทาง (SURFACE COURSES)

2.1.1 งานผิวทางปอร์ตแลนด์ซีเมนต์คอนกรีต (PORTLAND CEMENT CONCRETE PAVEMENT)

2.1.1.2 [4.9(2)]รอยต่อเพื่อขยายตามขวาง (EXPANSION JOINT)

คิดจากความยาว 4.000 ม.

ค่าเหล็ก 16.350 กก. @ 22,480.000 (บาท/ตัน) /1,000	=	367.548 บาท
METAL CAP + ทาสี + จาระบี 13.330 ชุด @ 10.000	=	133.300 บาท
JOINT FILLER 0.600 ตร.ม. @ 400.000	=	240.000 บาท
JOINT SEALER 4.000 ลิตร @ 45.000	=	180.000 บาท
ค่าหยอดยาง 4.000 ม. @ (ค่าหยอดยางรอยต่อคอนกรีต)	=	59.960 บาท
แผ่นพลาสติก 4.000 ม. @ 10.000	=	40.000 บาท
ค่าใช้จ่ายรวม	=	1,020.808 บาท
ค่างานต้นทุน = 1,020.80 / 4.00	=	255.20 บาท/เมตร

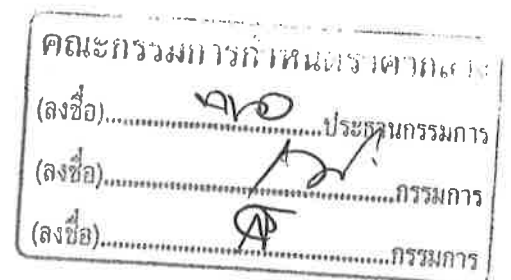

โครงการ : ประกวดราคาจ้างก่อสร้างโครงการก่อสร้างถนน คสล. และวางท่อระบายน้ำ บริเวณซอยติวานนท์-ปากเกร็ด ๓๔ (ชอยงบประมาณ ๑)
ด้วยวิธีประกวดราคาอิเล็กทรอนิกส์ (e-bidding) / โครงการก่อสร้างถนน คสล. และวางท่อระบายน้ำ บริเวณซอยติวานนท์-ปากเกร็ด ๓๔
(ชอยงบประมาณ ๑)

รายละเอียดการคำนวณค่างานต้นทุนต่อหน่วย

2 งานผิวทาง

2.1 งานผิวทาง (SURFACE COURSES)

2.1.1 งานผิวทางปอร์ตแลนด์ซีเมนต์คอนกรีต (PORTLAND CEMENT CONCRETE PAVEMENT)

2.1.1.3 [4.9(3)]รอยต่อเพื่อหดตามขวาง (CONTRACTION JOINT)

คิดจากความยาว 4.000 ม.

ค่าเหล็ก 16.350 กก. @ 22,480.000 (บาท/ตัน) /1,000 = 367.548 บาท

ค่าตัด JOINT และหยอดยาง 4.000 ม. @ (ค่าตัดรอยต่อคอนกรีต = 95.480 บาท

และหยอดยาง)

ค่าสี + จาระบี 13.330 ชุด @ 10.000 = 0.000 บาท

JOINT SEALER 1.600 ลิตร @ 45.000 = 72.000 บาท

แผ่นพลาสติก 4.800 ม. @ 10.000 = 48.000 บาท

ค่าใช้จ่ายรวม = 583.028 บาท

ค่างานต้นทุน = 583.02 / 4.00 = 145.75 บาท/เมตร

คณะกรรมการกำหนดราคา	
(ลงชื่อ).....	ประธานกรรมการ
(ลงชื่อ).....	กรรมการ
(ลงชื่อ).....	กรรมการ

โครงการ : ประกวดราคาจ้างก่อสร้างโครงการก่อสร้างถนน คสล. และวางท่อระบายน้ำ บริเวณซอยติวานนท์-ปากเกร็ด ๓๔ (ขอยงบประมาณ ๑) ด้วยวิธีประกวดราคาอิเล็กทรอนิกส์ (e-bidding) / โครงการก่อสร้างถนน คสล. และวางท่อระบายน้ำ บริเวณซอยติวานนท์-ปากเกร็ด ๓๔ (ขอยงบประมาณ ๑)

รายละเอียดการคำนวณค่างานต้นทุนต่อหน่วย

2 งานผิวทาง

2.1 งานผิวทาง (SURFACE COURSES)

2.1.2 งานรางวี

คอนกรีต 320 ksc. (cube) = ลบ.ม. 0.068 = 2,579.800	= 175.426 บาท/ม.
ค่าแรง 0.068 = 327.000	= 22.236 บาท/ม.
ทรายหยาบรองพื้นหนา 0.030 = 510.000	= 15.300 บาท/ม.
ค่าแรง 0.030 = 112.000	= 3.360 บาท/ม.
เหล็ก RB 6 มม. 1.700 = 24,980.000 บาท/ตัน /1000	= 42.466 บาท/ม.
เหล็ก RB 9 มม. 4.390 = 24,230.000 บาท/ตัน /1000	= 106.369 บาท/ม.
เหล็ก DB 12 มม. 1.220 = 23,530.000 บาท/ตัน /1000	= 28.706 บาท/ม.
ลวดผูกเหล็กเบอร์ 18 0.180 = 68.230 บาท/ชด /2.4	= 5.117 บาท/ม.
แบบหล่อทั่วไป 0.300 = 339.555	= 101.866 บาท/ม.
ค่าบ่มผิวคอนกรีต 0.500 = ค่าบ่มผิวทางคอนกรีต	= 9.540 บาท/ม.
ค่างานต้นทุน	= 510.38 บาท/ม.

คณะกรรมการกำหนดราคา
 (ลงชื่อ).....
 (ลงชื่อ).....
 (ลงชื่อ).....

สถิตคุณ ธีรโสภากุล

20 กุมภาพันธ์ 2568 15:02:50

หน้า 7 จาก 14

โครงการ : ประกวดราคาจ้างก่อสร้างโครงการก่อสร้างถนน คสล. และวางท่อระบายน้ำ บริเวณซอยติวานนท์-ปากเกร็ด ๓๔ (ขอยงบประมาณ ๑) ด้วยวิธีประกวดราคาอิเล็กทรอนิกส์ (e-bidding) / โครงการก่อสร้างถนน คสล. และวางท่อระบายน้ำ บริเวณซอยติวานนท์-ปากเกร็ด ๓๔ (ขอยงบประมาณ ๑)

รายละเอียดการคำนวณค่างานต้นทุนต่อหน่วย

3 งานโครงสร้าง

3.1 บ่อพักน้ำ คสล. ขนาด 0.90x0.90 เมตร

ขุดดิน 6.140 ลบ.ม. x ขุด - ขน	= 492.840 บาท/บ่อ
ทรายหยาบรองพื้น 0.100 ลบ.ม. x 510.000	= 51.000 บาท/บ่อ
ค่าแรง 0.100 ลบ.ม. x 112.000	= 11.200 บาท/บ่อ
คอนกรีตหยาบ 0.080 ลบ.ม. x 1,805.600	= 144.448 บาท/บ่อ
ค่าแรง 0.080 ลบ.ม. x 426.000	= 34.080 บาท/บ่อ
คอนกรีต 1:2:4 หรือ 320 ksc. (cube) 0.610 ลบ.ม. x 2,579.800	= 1,573.678 บาท/บ่อ
ค่าแรง 0.610 ลบ.ม. x 327.000	= 199.470 บาท/บ่อ
เหล็ก RB 9 มม. 49.190 x 24,230.000 บาท/ตัน /1000	= 1,191.873 บาท/บ่อ
ลวดผูกเหล็กเบอร์ 18 1.220 กก x 68.230 บาท/ชด	= 34.683 บาท/บ่อ
แบบหล่อทั่วไป 7.640 ตร.ม. x 339.555	= 2,594.200 บาท/บ่อ
ค่างานต้นทุน	= 6,327.47 บาท/บ่อ

คณะกรรมการกำหนดราคา	
(ลงชื่อ).....	ประธานกรรมการ
(ลงชื่อ).....	กรรมการ
(ลงชื่อ).....	กรรมการ

สถิตคุณ ธิโรสภากุล

20 กุมภาพันธ์ 2568 15:02:50

หน้า 8 จาก 14

โครงการ : ประกวดราคาจ้างก่อสร้างโครงการก่อสร้างถนน คสล. และวางท่อระบายน้ำ บริเวณซอยติวานนท์-ปากเกร็ด ๓๔ (ชอยงบประมาณ ๑)
ด้วยวิธีประกวดราคาอิเล็กทรอนิกส์ (e-bidding) / โครงการก่อสร้างถนน คสล. และวางท่อระบายน้ำ บริเวณซอยติวานนท์-ปากเกร็ด ๓๔
(ชอยงบประมาณ ๑)

รายละเอียดการคำนวณค่างานต้นทุนต่อหน่วย

3 งานโครงสร้าง

3.2 ฝาบ่อพักเหล็กหล่อขนาด 0.64x0.64ม.

ฝาบ่อพักเหล็กหล่อขนาด 0.64 x 0.64 ม.	=	11,000.000 บาท/ฝา
ค่าแรงติดตั้งฝาบ่อพัก	=	300.000 บาท/ฝา
ค่างานต้นทุน	=	11,300.00 บาท/ฝา



คณะกรรมการกำหนดราคากลาง	
(ลงชื่อ).....	ประธานกรรมการ
(ลงชื่อ).....	กรรมการ
(ลงชื่อ).....	กรรมการ



โครงการ : ประกวดราคาจ้างก่อสร้างโครงการก่อสร้างถนน คสล. และวางท่อระบายน้ำ บริเวณซอยติวานนท์-ปากเกร็ด ๓๔ (ขอยงบประมาณ ๑)
ด้วยวิธีประกวดราคาอิเล็กทรอนิกส์ (e-bidding) / โครงการก่อสร้างถนน คสล. และวางท่อระบายน้ำ บริเวณซอยติวานนท์-ปากเกร็ด ๓๔
(ขอยงบประมาณ ๑)

รายละเอียดการคำนวณค่างานต้นทุนต่อหน่วย

3 งานโครงสร้าง

3.3 แผ่น คสล. รองท่อระบายน้ำ 0.50x1.00x0.07 ม.

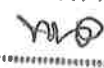
คอนกรีตหยาบ 0.035 ลบ.ม. x 1,805.600	=	63.196 บาท/แผ่น
ค่าแรง 0.035 บาท x 426.000	=	14.910 บาท/แผ่น
แบบหล่อคอนกรีต 0.710 ลบ.ม. x 339.555	=	241.084 บาท/แผ่น
เหล็ก RB 6 มม. 1.340 x 24,980.000	=	33.473 บาท/แผ่น
ลวดผูกเหล็กเบอร์ 18 0.030 กก. x 68.230 บาท/ซด	=	0.852 บาทต่อแผ่น
ค่างานต้นทุน	=	353.51 บาท/ตร.ม.

คณะกรรมการกำหนดราคากลาง
(ลงชื่อ).....  ประธานกรรมการ
(ลงชื่อ).....  กรรมการ
(ลงชื่อ).....  กรรมการ

โครงการ : ประกวดราคาจ้างก่อสร้างโครงการก่อสร้างถนน คสล. และวางท่อระบายน้ำ บริเวณซอยติวานนท์-ปากเกร็ด ๓๔ (ชอยงบประมาณ ๑)
ด้วยวิธีประกวดราคาอิเล็กทรอนิกส์ (e-bidding) / โครงการก่อสร้างถนน คสล. และวางท่อระบายน้ำ บริเวณซอยติวานนท์-ปากเกร็ด ๓๔
(ชอยงบประมาณ ๑)

รายละเอียดการคำนวณค่างานต้นทุนต่อหน่วย

3 งานโครงสร้าง

3.4 งานเชื่อมต่อระบายน้ำใหม่มาบ่อพักเดิม

งานขุดดิน 1.70 ลบ.ม. 1.700 x ขุด - ขน	= 37.740 บาท/จุด
งานทรายหยาบรองท่อ 0.630 x 510.000	= 321.300 บาท/จุด
ค่าแรง 0.630 x 112.000	= 70.560 บาท/จุด
งานท่อ คสล. Ø 0.60 เมตร 1.00 ม. 1.000 x 440.000	= 440.000 บาท/จุด
ค่าแรง 1.000 x 130.000	= 130.000 บาท/จุด
งานเจาะสกัดคอนกรีตพร้อมgrout 1 จุด 1.000 x 450.000	= 450.000 บาท/จุด
ค่างานต้นทุน	= 1,449.60 บาท/ตร.ม.

คณะกรรมการกำหนดราคากลาง	
(ลงชื่อ).....	ประธานกรรมการ
(ลงชื่อ).....	กรรมการ
(ลงชื่อ).....	กรรมการ

สถิตคุณ ธิโรโสภากุล

20 กุมภาพันธ์ 2568 15:02:50

หน้า 11 จาก 14

โครงการ : ประกวดราคาจ้างก่อสร้างโครงการก่อสร้างถนน คสล. และวางท่อระบายน้ำ บริเวณซอยติวานนท์-ปากเกร็ด ๓๔ (ชอยงบประมาณ ๑)
ด้วยวิธีประกวดราคาอิเล็กทรอนิกส์ (e-bidding) / โครงการก่อสร้างถนน คสล. และวางท่อระบายน้ำ บริเวณซอยติวานนท์-ปากเกร็ด ๓๔
(ชอยงบประมาณ ๑)

รายละเอียดการคำนวณค่างานต้นทุนต่อหน่วย

3 งานโครงสร้าง

3.5 งานวัสดุรองพื้นและบนท่อระบายน้ำ คสล. Ø 0.60 ม.

ชุดดิน 1.500 x ชุด - ขน	= 33.300 บาท/ม.
ทรายหยาบรองพื้น+ทรายถมหลังท่อ 0.623 x 510.000	= 317.730 บาท/ม.
ค่าแรง 0.623 x 112.000	= 69.776 บาท/ม.
คอนกรีตหยาบคาดห้องท่อ 0.190 x 1,805.600	= 343.064 บาท/ม.
ค่าแรง 0.190 x 426.000	= 80.940 บาท/ม.
ค่างานต้นทุน	= 844.81 บาท/ม.

คณะกรรมการกำหนดราคา...
(ลงชื่อ)..... ประธานกรรมการ
(ลงชื่อ)..... กรรมการ
(ลงชื่อ)..... กรรมการ

โครงการ : ประกวดราคาจ้างก่อสร้างโครงการก่อสร้างถนน คสล. และวางท่อระบายน้ำ บริเวณซอยติวานนท์-ปากเกร็ด ๓๔ (ชอยงบประมาณ ๑) ด้วยวิธีประกวดราคาอิเล็กทรอนิกส์ (e-bidding) / โครงการก่อสร้างถนน คสล. และวางท่อระบายน้ำ บริเวณซอยติวานนท์-ปากเกร็ด ๓๔ (ชอยงบประมาณ ๑)

รายละเอียดการคำนวณค่างานต้นทุนต่อหน่วย

3 งานโครงสร้าง

3.6 งานโครงสร้าง (STRUCTURES)

3.6.1 [5.3]งานท่อกลมคอนกรีตเสริมเหล็ก (R.C.PIPE CULVERTS) ขนาด 0.60 ม.

ค่าท่อ	=	440.000 บาท/ม.
ค่าขนส่งที่คิดจากการขนโดยรถบรรทุก 10 ล้อ เทียวละ 13 ตัน		
ค่าขนส่งขึ้น ลง คิดเทียวละ 300.- บาท		
ค่าขนส่ง 1.000 กม. = (8.210 X 13) + 300	=	406.730 บาท/เทียวค่าขนส่ง
ค่าขนส่งเฉลี่ย = 406.730 / 24	=	16.947 บาท/ม.
ปูนทรายยาแนว 0.007 = 2,103.200 + 630.960	=	19.139 บาท/ม.
ค่าวาง และกลบกลับ	=	345 บาท/ม.
ค่าใช้จ่ายรวม	=	821.086 บาท/ม.
ค่างานต้นทุน	=	821.08 บาท/ม.

คณะกรรมการกำหนดราคา
(ลงชื่อ).....ประธานกรรมการ
(ลงชื่อ).....กรรมการ
(ลงชื่อ).....กรรมการ

โครงการ : ประกวดราคาจ้างก่อสร้างโครงการก่อสร้างถนน คสล. และวางท่อระบายน้ำ บริเวณซอยติวานนท์-ปากเกร็ด ๓๔ (ชอยงบประมาณ ๑)
ด้วยวิธีประกวดราคาอิเล็กทรอนิกส์ (e-bidding) / โครงการก่อสร้างถนน คสล. และวางท่อระบายน้ำ บริเวณซอยติวานนท์-ปากเกร็ด ๓๔
(ชอยงบประมาณ ๑)

รายละเอียดการคำนวณค่างานต้นทุนต่อหน่วย

4 งานอื่นๆ

4.1 งานป้ายเหล็กประชาสัมพันธ์โครงการ

งานป้ายเหล็กประชาสัมพันธ์โครงการ (รวมค่าแรง) 4,800.000 บาท

ค่างานต้นทุน

= 4,800.00 บาท/ตร.ม.



คณะกรรมการกำหนดราคา
(ลงชื่อ)..... ๙๗๐ประธานกรรมการ
(ลงชื่อ)..... กรรมการ
(ลงชื่อ)..... กรรมการ

โครงการ : ประกวดราคาจ้างก่อสร้างโครงการก่อสร้างถนน คสล. และวางท่อระบายน้ำ บริเวณซอยติวานนท์-ปากเกร็ด ๓๔ (ชอยงบประมาณ ๑) ด้วยวิธีประกวดราคาอิเล็กทรอนิกส์ (e-bidding) / โครงการก่อสร้างถนน คสล.

และวางท่อระบายน้ำ บริเวณซอยติวานนท์-ปากเกร็ด ๓๔ (ชอยงบประมาณ ๑)

เลขที่หนังสือ : อัตราดอกเบี้ยเงินกู้สำหรับใช้เป็นเกณฑ์ในการคำนวณราคากลางงานก่อสร้าง (ร้อยละ 7)

Factor F งานก่อสร้างทาง

เงินล่วงหน้าจ่าย	0.00 %	ดอกเบี้ยเงินกู้	7.00 % ต่อปี
เงินประกันผลงานหัก	0.00 %	ค่าภาษีมูลค่าเพิ่ม (VAT)	7.00 %

ค่างาน (ทุน) ล้านบาท	ค่าใช้จ่ายในการดำเนินงานก่อสร้าง (%)				รวมในรูป Factor F	ภาษีมูลค่าเพิ่ม (VAT)	Factor F	Factor F ผนวก 1	Factor F ผนวก 2
	ค่าอำนวยการ	ค่าดอกเบี้ย	ค่ากำไร	รวมค่าใช้จ่าย					
≤5.00	20.8338	1.1666	5.5000	27.5004	1.2750	1.0700	1.3642	1.3848	1.4054
10.00	16.0808	1.1666	5.5000	22.7474	1.2274	1.0700	1.3133	1.3345	1.3557
20.00	10.6384	1.1666	5.5000	17.3050	1.1730	1.0700	1.2551	1.2742	1.2933
30.00	7.5559	1.1666	5.5000	14.2225	1.1422	1.0700	1.2221	1.2394	1.2567
40.00	7.4310	1.1666	5.0000	13.5976	1.1359	1.0700	1.2154	1.2342	1.2530
50.00	6.9412	1.1666	5.0000	13.1078	1.1310	1.0700	1.2101	1.2290	1.2480
60.00	6.3772	1.1666	5.0000	12.5438	1.1254	1.0700	1.2041	1.2230	1.2418
70.00	6.3435	1.1666	4.5000	12.0101	1.1201	1.0700	1.1985	1.2177	1.2370
80.00	6.0233	1.1666	4.5000	11.6899	1.1168	1.0700	1.1949	1.2143	1.2336

คณะกรรมการกำหนดตัวแปร
 (ลงชื่อ)..... ประธานกรรม
 (ลงชื่อ)..... กรรมการ
 (ลงชื่อ)..... กรรมการ

สถิตคุณ อธิสภาคกุล

20 กุมภาพันธ์ 2568 15:03:16

โครงการ : ประกวดราคาจ้างก่อสร้างโครงการก่อสร้างถนน คสล. และวางท่อระบายน้ำ บริเวณซอยติวานนท์-ปากเกร็ด ๓๔ (ชอยงบประมาณ ๑) ด้วยวิธีประกวดราคาอิเล็กทรอนิกส์ (e-bidding) / โครงการก่อสร้างถนน คสล. และวางท่อระบายน้ำ บริเวณซอยติวานนท์-ปากเกร็ด ๓๔ (ชอยงบประมาณ ๑)
 เลขที่หนังสือ : อัตราดอกเบี้ยเงินกู้สำหรับใช้เป็นเกณฑ์ในการคำนวณราคากลางงานก่อสร้าง (ร้อยละ 7)

Factor F งานก่อสร้างทาง

เงินล่วงหน้าจ่าย 0.00 % ดอกเบี้ยเงินกู้ 7.00 % ต่อปี
 เงินประกันผลงานหัก 0.00 % ค่าภาษีมูลค่าเพิ่ม (VAT) 7.00 %

ค่าจ้าง (ทุน) ล้านบาท	ค่าใช้จ่ายในการดำเนินงานก่อสร้าง (%)				รวมในรูป Factor F	ภาษีมูลค่าเพิ่ม (VAT)	Factor F	Factor F ผนวก 1	Factor F ผนวก 2
	ค่าอำนวยความสะดวก	ค่าดอกเบี้ย	ค่ากำไร	รวมค่าใช้จ่าย					
90.00	5.4722	1.1666	4.5000	11.1388	1.1113	1.0700	1.1890	1.2078	1.2265
100.00	5.1693	1.1666	4.5000	10.8359	1.1083	1.0700	1.1858	1.2042	1.2226
110.00	4.7961	1.1666	4.0000	9.9627	1.0996	1.0700	1.1765	1.1945	1.2125
120.00	4.7235	1.1666	4.0000	9.8901	1.0989	1.0700	1.1758	1.1940	1.2122
130.00	4.4428	1.1666	4.0000	9.6094	1.0960	1.0700	1.1727	1.1906	1.2085
140.00	4.3285	1.1666	4.0000	9.4951	1.0949	1.0700	1.1715	1.1895	1.2076
150.00	4.1865	1.1666	4.0000	9.3531	1.0935	1.0700	1.1700	1.1879	1.2057
160.00	4.0853	1.1666	4.0000	9.2519	1.0925	1.0700	1.1689	1.1869	1.2049
170.00	4.0051	1.1666	4.0000	9.1717	1.0917	1.0700	1.1681	1.1860	1.2039

คณะกรรมการกำหนดตัวเฉลี่ย
 (ลงชื่อ).....ประธานกรรมการ
 (ลงชื่อ).....กรรมการ
 (ลงชื่อ).....กรรม

โครงการ : ประกวดราคาจ้างก่อสร้างโครงการก่อสร้างถนน คสล. และวางท่อระบายน้ำ บริเวณซอยติวานนท์-ปากเกร็ด ๓๔ (ขอยงบประมาณ ๑) ด้วยวิธีประกวดราคาอิเล็กทรอนิกส์ (e-bidding) / โครงการก่อสร้างถนน คสล. และวางท่อระบายน้ำ บริเวณซอยติวานนท์-ปากเกร็ด ๓๔ (ขอยงบประมาณ ๑)
 เลขที่หนังสือ : อัตราดอกเบี้ยเงินกู้สำหรับใช้เป็นเกณฑ์ในการคำนวณราคากลางงานก่อสร้าง (ร้อยละ 7)

Factor F งานก่อสร้างทาง

เงินล่วงหน้าจ่าย	0.00 %	ดอกเบี้ยเงินกู้	7.00 % ต่อปี
เงินประกันผลงานหัก	0.00 %	ค่าภาษีมูลค่าเพิ่ม (VAT)	7.00 %

ค่าจ้าง (ทุน) ล้านบาท	ค่าใช้จ่ายในการดำเนินงานก่อสร้าง (%)				รวมในรูป Factor F	ภาษีมูลค่าเพิ่ม (VAT)	Factor F	Factor F ผันซุก 1	Factor F ผันซุก 2
	ค่าอำนวยความสะดวก	ค่าดอกเบี้ย	ค่ากำไร	รวมค่าใช้จ่าย					
180.00	3.9481	1.1666	4.0000	9.1147	1.0911	1.0700	1.1674	1.1853	1.2031
190.00	4.2661	1.1666	3.5000	8.9327	1.0893	1.0700	1.1655	1.1843	1.2031
200.00	4.2419	1.1666	3.5000	8.9085	1.0890	1.0700	1.1652	1.1840	1.2027
210.00	4.1793	1.1666	3.5000	8.8459	1.0884	1.0700	1.1645	1.1835	1.2024
220.00	4.0683	1.1666	3.5000	8.7349	1.0873	1.0700	1.1634	1.1821	1.2009
230.00	3.9805	1.1666	3.5000	8.6471	1.0864	1.0700	1.1624	1.1810	1.1997
240.00	3.8615	1.1666	3.5000	8.5281	1.0852	1.0700	1.1611	1.1796	1.1980
250.00	3.7521	1.1666	3.5000	8.4187	1.0841	1.0700	1.1599	1.1782	1.1965
260.00	3.6511	1.1666	3.5000	8.3177	1.0831	1.0700	1.1589	1.1770	1.1951

คณะกรรมการกำหนดวงเงินค่าจ้าง
 (ลงชื่อ)..... ประธานกรรมการ
 (ลงชื่อ)..... กรรมการ
 (ลงชื่อ)..... กรรมการ

โครงการ : ประกวดราคาจ้างก่อสร้างโครงการก่อสร้างถนน คสล. และวางท่อระบายน้ำ บริเวณซอยติวานนท์-ปากเกร็ด ๓๔ (ชอยงบประมาณ ๑) ด้วยวิธีประกวดราคาอิเล็กทรอนิกส์ (e-bidding) / โครงการก่อสร้างถนน คสล. และวางท่อระบายน้ำ บริเวณซอยติวานนท์-ปากเกร็ด ๓๔ (ชอยงบประมาณ ๑)
 เลขที่หนังสือ : อัตราดอกเบี้ยเงินกู้สำหรับใช้เป็นเกณฑ์ในการคำนวณราคากลางงานก่อสร้าง (ร้อยละ 7)

Factor F งานก่อสร้างทาง

เงินล่วงหน้าจ่าย	0.00 %	ดอกเบี้ยเงินกู้	7.00 % ต่อปี
เงินประกันผลงานหัก	0.00 %	ค่าภาษีมูลค่าเพิ่ม (VAT)	7.00 %

ค่างาน (ทุน) ล้านบาท	ค่าใช้จ่ายในการดำเนินงานก่อสร้าง (%)				รวมในรูป Factor F	ภาษีมูลค่าเพิ่ม (VAT)	Factor F	Factor F ผนวก 1	Factor F ผนวก 2
	ค่าอำนวยการ	ค่าดอกเบี้ย	ค่ากำไร	รวมค่าใช้จ่าย					
270.00	3.5577	1.1666	3.5000	8.2243	1.0822	1.0700	1.1579	1.1759	1.1939
280.00	3.4708	1.1666	3.5000	8.1374	1.0813	1.0700	1.1569	1.1748	1.1926
290.00	3.3900	1.1666	3.5000	8.0566	1.0805	1.0700	1.1561	1.1738	1.1915
300.00	3.3145	1.1666	3.5000	7.9811	1.0798	1.0700	1.1553	1.1729	1.1905
350.00	3.2735	1.1666	3.5000	7.9401	1.0794	1.0700	1.1549	1.1724	1.1900
400.00	3.1484	1.1666	3.5000	7.8150	1.0781	1.0700	1.1535	1.1712	1.1890
450.00	3.1265	1.1666	3.5000	7.7931	1.0779	1.0700	1.1533	1.1710	1.1887
500.00	3.0167	1.1666	3.5000	7.6833	1.0768	1.0700	1.1521	1.1698	1.1875
700.00	2.7734	1.1666	3.5000	7.4400	1.0744	1.0700	1.1496	1.1668	1.1841

คณะกรรมการกำหนดราคา
 (ลงชื่อ).....ประธานกรรมการ
 (ลงชื่อ).....กรรมการ
 (ลงชื่อ).....กรรมการ

โครงการ : ประกวดราคาจ้างก่อสร้างโครงการก่อสร้างถนน คสล. และวางท่อระบายน้ำ บริเวณซอยติวานนท์-ปากเกร็ด ๓๔ (ชอยงบประมาณ ๑) ด้วยวิธีประกวดราคาอิเล็กทรอนิกส์ (e-bidding) / โครงการก่อสร้างถนน คสล. และวางท่อระบายน้ำ บริเวณซอยติวานนท์-ปากเกร็ด ๓๔ (ชอยงบประมาณ ๑)
 เลขที่หนังสือ : อัตราดอกเบี้ยเงินกู้สำหรับใช้เป็นเกณฑ์ในการคำนวณราคากลางงานก่อสร้าง (ร้อยละ 7)

Factor F งานก่อสร้างทาง

เงินล่วงหน้าจ่าย 0.00 % ดอกเบี้ยเงินกู้ 7.00 % ต่อปี
 เงินประกันผลงานหัก 0.00 % ค่าภาษีมูลค่าเพิ่ม (VAT) 7.00 %

ค่างาน (ทุน) ล้านบาท	ค่าใช้จ่ายในการดำเนินงานก่อสร้าง (%)				รวมในรูป Factor F	ภาษีมูลค่าเพิ่ม (VAT)	Factor F	Factor F ผนวก 1	Factor F ผนวก 2
	ค่าอำนวยการ	ค่าดอกเบี้ย	ค่ากำไร	รวมค่าใช้จ่าย					
≥700.00	2.7734	1.1666	3.5000	7.4400	1.0744	1.0700	1.1496	1.1668	1.1841

คณะกรรมการกำหนดราคา
 (ลงชื่อ)..... ประธานกรรมการ
 (ลงชื่อ)..... กรรมการ
 (ลงชื่อ)..... กรรมการ

สถิตคุณ อธิสโรภากุล

20 กุมภาพันธ์ 2568 15:03:16

โครงการ : ประกวดราคาจ้างก่อสร้างโครงการก่อสร้างถนน คสล. และวางท่อระบายน้ำ บริเวณซอยติวานนท์-ปากเกร็ด ๓๔ (ชอยงบประมาณ ๑) ด้วยวิธีประกวดราคาอิเล็กทรอนิกส์ (e-bidding) / โครงการก่อสร้างถนน คสล.
 เลขที่หนังสือ : อัตราดอกเบี้ยเงินกู้สำหรับใช้เป็นเกณฑ์ในการคำนวณราคากลางงานก่อสร้าง (ร้อยละ 7)

ค่างานต้นทุนรวมทั้งโครงการ	891,234.93 บาท
ผลรวมค่างานต้นทุนงานก่อสร้างทาง	891,234.93 บาท
แหล่งของเงินงบประมาณ	1,200,000.00 บาท
แหล่งของเงินนอกงบประมาณ	0.00 บาท

จากตาราง Factor F งานก่อสร้างทาง

เงินล่วงหน้าจ่าย	0.00 %	ดอกเบี้ยเงินกู้	7.00 % ต่อปี
เงินประกันผลงานหัก	0.00 %	ค่าภาษีมูลค่าเพิ่ม (VAT)	7.00 %

Factor F งานก่อสร้างทาง

ค่างานต้นทุน	Factor F
5,000,000.00	1.3642

คณะกรรมการกำหนดราคา

(ลงชื่อ).....
 (ลงชื่อ).....
 (ลงชื่อ).....

โครงการ : ประกวดราคาจ้างก่อสร้างโครงการก่อสร้างถนน คสล. และวางท่อระบายน้ำ บริเวณซอยติวานนท์-ปากเกร็ด ๓๔ (ชอยงบประมาณ ๑) ด้วยวิธีประกวดราคาอิเล็กทรอนิกส์ (e-bidding)

**แบบสรุปข้อมูลวัสดุและค่าดำเนินการ
งานก่อสร้างทาง สะพาน และท่อเหลี่ยม**

โครงการ/งานก่อสร้าง	ประกวดราคาจ้างก่อสร้างโครงการก่อสร้างถนน คสล. และวางท่อระบายน้ำ บริเวณซอยติวานนท์-ปากเกร็ด ๓๔ (ชอยงบประมาณ ๑) ด้วยวิธีประกวดราคาอิเล็กทรอนิกส์ (e-bidding) / โครงการก่อสร้างถนน คสล. และวางท่อระบายน้ำ บริเวณซอยติวานนท์-ปากเกร็ด ๓๔ (ชอยงบประมาณ ๑)					
สาย	ติวานนท์ - ปากเกร็ด					
ตอน	ชอยงบประมาณ 1					
อยู่ในท้องที่จังหวัด	นนทบุรี	เขตฝนตก	ปกติ	ราคาน้ำมันโซลา	32.94	บาท/ลิตร
อัตราดอกเบี้ยเงินกู้ (MLR)	7.00%		เงินล่วงหน้าจ่าย		0.00%	
เงินประกันผลงานหัก	0.00%		ภาษีมูลค่าเพิ่ม		7.00%	

ที่	รายการ	หน่วย	ค่าวัสดุ (บาท)	ระยะขนส่ง (กม.)	ค่าขนส่ง (บาท)	ค่าขนส่ง (บาท)	ค่าตัด/ ตัดเหล็ก (บาท)	รวม (บาท)	วันที่ที่กระทรวง พาณิชย์ประกาศ ล่าสุด	แหล่งที่มา
1	หินคลุกหินคลุก	ลบ.ม.	498.00	0.00	0.00	0.00	0.00	498.00	ม.ค. 2568	
2	ทรายหยาบทรายหยาบ	ลบ.ม.	510.00	0.00	0.00	0.00	0.00	510.00	ม.ค. 2568	
3	กำลังอัดประลัยที่อายุ28วัน(กก./ตร.ชม.)รูปลูกบาศก์15*15*15ซม.และรูปทรงกระบอก15*30ซม.ตราซีแพค*รูปลูกบาศก์320กก./ตร.ชม.และรูปทรงกระบอก280กก./ตร.ชม.ตราซีแพค	ลบ.ม.	2,579.80	0.00	0.00	0.00	0.00	2,579.80	ม.ค. 2568	
4	ตะแกรงเหล็กเส้นกลมผิวเรียบชนิดสี่เหลี่ยม	ตร.ม.	48.00	0.00	0.00	0.00	0.00	48.00	ม.ค. 2568	

สถิตคุณ ธีรโสภาคกุล

20 กุมภาพันธ์ 2568 15:08:00

คณะกรรมการกำหนดราคา
(ลงชื่อ).....
(ลงชื่อ).....
(ลงชื่อ).....

โครงการ : ประกวดราคาจ้างก่อสร้างโครงการก่อสร้างถนน คสล. และวางท่อระบายน้ำ บริเวณซอยติวานนท์-ปากเกร็ด ๓๔ (ชอยงบประมาณ ๑) ด้วยวิธีประกวดราคาอิเล็กทรอนิกส์ (e-bidding)

**แบบสรุปข้อมูลวัสดุและค่าดำเนินการ
งานก่อสร้างทาง สะพาน และท่อเหลี่ยม**

โครงการ/งานก่อสร้าง	ประกวดราคาจ้างก่อสร้างโครงการก่อสร้างถนน คสล. และวางท่อระบายน้ำ บริเวณซอยติวานนท์-ปากเกร็ด ๓๔ (ชอยงบประมาณ ๑) ด้วยวิธีประกวดราคาอิเล็กทรอนิกส์ (e-bidding) / โครงการก่อสร้างถนน คสล. และวางท่อระบายน้ำ บริเวณซอยติวานนท์-ปากเกร็ด ๓๔ (ชอยงบประมาณ ๑)					
สาย	ติวานนท์ - ปากเกร็ด					
คอน	ชอยงบประมาณ 1					
อยู่ในท้องที่จังหวัด	นนทบุรี	เขตฝนตก	ปกติ	ราคาน้ำมันโซลา	32.94	บาท/ลิตร
อัตราดอกเบี้ยเงินกู้ (MLR)	7.00%	เงินล่วงหน้าจ่าย			0.00%	
เงินประกันผลงานหัก	0.00%	ภาษีมูลค่าเพิ่ม			7.00%	

ที่	รายการ	หน่วย	ค่าวัสดุ (บาท)	ระยะขนส่ง (กม.)	ค่าขนส่ง (บาท)	ค่าขนส่งขึ้นลง (บาท)	ค่าตัด/ ตัดเหล็ก (บาท)	รวม (บาท)	วันที่ที่กระทรวง พาณิชย์ประกาศ ล่าสุด	แหล่งที่มา
4	จัดรั้วเหล็กคก.6.0มม.ขนาดตาราง0.30x0.30ม.ตราที่เอ็ม	ตร.ม.	48.00	0.00	0.00	0.00	0.00	48.00	ม.ค. 2568	
5	เหล็กเส้นกลมผิวเรียบSR.24(มอก.)ขนาดเส้นผ่านศูนย์กลาง9มม.ยาว10เมตร	ตัน	19,750.00	0.00	0.00	80.00	4,400.00	24,230.00	ม.ค. 2568	
6	ลวดผูกเหล็กลวดผูกเหล็กคก.1.2มม.(เบอร์ 18)น้ำหนักต่อชด2.3-2.5กก.	ม้วน	68.23	0.00	0.00	0.00	0.00	68.23	ม.ค. 2568	
7	เหล็กเส้นกลมผิวเรียบSR.24(มอก.)ขนาดเส้นผ่านศูนย์กลาง19มม.ยาว10เมตร	ตัน	19,300.00	0.00	0.00	80.00	3,100.00	22,480.00	ม.ค. 2568	
8	Metalcap+ทาสี+จาระบี	บาท	10.00	0.00	0.00	0.00	0.00	10.00	ก.พ. 2568	บันทึกสืบ

สถิตคุณ ธีรโสภากุล

20 กุมภาพันธ์ 2568 15:08:00

คณะกรรมการกำหนดราคา
(ลงชื่อ)..... ประธานกรรมการ
(ลงชื่อ)..... กรรมการ
(ลงชื่อ).....

หน้า 2 จาก 5

โครงการ : ประกวดราคาจ้างก่อสร้างโครงการก่อสร้างถนน คสล. และวางท่อระบายน้ำ บริเวณซอยติวานนท์-ปากเกร็ด ๓๔ (ชอยงบประมาณ ๑) ด้วยวิธีประกวดราคาอิเล็กทรอนิกส์ (e-bidding)

**แบบสรุปข้อมูลวัสดุและคำดำเนินการ
งานก่อสร้างทาง สะพาน และท่อเหลี่ยม**

โครงการ/งานก่อสร้าง	ประกวดราคาจ้างก่อสร้างโครงการก่อสร้างถนน คสล. และวางท่อระบายน้ำ บริเวณซอยติวานนท์-ปากเกร็ด ๓๔ (ชอยงบประมาณ ๑) ด้วยวิธีประกวดราคาอิเล็กทรอนิกส์ (e-bidding) / โครงการก่อสร้างถนน คสล. และวางท่อระบายน้ำ บริเวณซอยติวานนท์-ปากเกร็ด ๓๔ (ชอยงบประมาณ ๑)					
สาย	ติวานนท์ - ปากเกร็ด					
ตอน	ชอยงบประมาณ 1					
อยู่ในท้องที่จังหวัด	นนทบุรี	เขตฝั่งตง	ปกติ	ราคาน้ำมันโซลา	32.94	บาท/ลิตร
อัตราดอกเบี้ยเงินกู้ (MLR)	7.00%	เงินล่วงหน้าจ่าย			0.00%	
เงินประกันผลงานหัก	0.00%	ภาษีมูลค่าเพิ่ม			7.00%	

ที่	รายการ	หน่วย	ค่าวัสดุ (บาท)	ระยะขนส่ง (กม.)	ค่าขนส่ง (บาท)	ค่าขนส่ง (บาท)	ค่าตัด/ ตัดเหล็ก (บาท)	รวม (บาท)	วันที่ที่กระทรวง พาณิชย์ประกาศ ล่าสุด	แหล่งที่มา
9	JOINTFILLER	บาท	400.00	0.00	0.00	0.00	0.00	400.00	ก.พ. 2568	บันทึกสืบ
10	JOINTSEALER	บาท	45.00	0.00	0.00	0.00	0.00	45.00	ก.พ. 2568	บันทึกสืบ
11	แผ่นพลาสติก	บาท	10.00	0.00	0.00	0.00	0.00	10.00	ก.พ. 2568	บันทึกสืบ
12	ไม้ยางไม้ยางไม้ไสขนาด1x8นิ้วยาว3-3.50เมตร	ลบ.พ.	725.00	0.00	0.00	0.00	0.00	725.00	ธ.ค. 2561	
13	ไม้ยางไม้ยางไม้ไสขนาด11/2x3นิ้วยาว3-3.50เมตร	ลบ.พ.	675.00	0.00	0.00	0.00	0.00	675.00	ธ.ค. 2561	
14	เสาเข็มไม้เสาเข็มไม้ยูคาลิปตัสมีเปลือกเส้น	ตัน	65.00	0.00	0.00	0.00	0.00	65.00	ม.ค. 2568	

สถิตคุณ อิศโรภากุล

20 กุมภาพันธ์ 2568 15:08:00

คณะกรรมการกำหนดราคา
(ลงชื่อ).....
(ลงชื่อ).....
.....

โครงการ : ประกวดราคาจ้างก่อสร้างโครงการก่อสร้างถนน คสล. และวางท่อระบายน้ำ บริเวณซอยติวานนท์-ปากเกร็ด ๓๔ (ชอยงบประมาณ ๑) ด้วยวิธีประกวดราคาอิเล็กทรอนิกส์ (e-bidding)

**แบบสรุปข้อมูลวัสดุและค่าดำเนินการ
งานก่อสร้างทาง สะพาน และท่อเหลี่ยม**

โครงการ/งานก่อสร้าง	ประกวดราคาจ้างก่อสร้างโครงการก่อสร้างถนน คสล. และวางท่อระบายน้ำ บริเวณซอยติวานนท์-ปากเกร็ด ๓๔ (ชอยงบประมาณ ๑) ด้วยวิธีประกวดราคาอิเล็กทรอนิกส์ (e-bidding) / โครงการก่อสร้างถนน คสล. และวางท่อระบายน้ำ บริเวณซอยติวานนท์-ปากเกร็ด ๓๔ (ชอยงบประมาณ ๑)					
สาย	ติวานนท์ - ปากเกร็ด					
ตอน	ชอยงบประมาณ 1					
อยู่ในท้องที่จังหวัด	นนทบุรี	เขตฝนตก	ปกติ	ราคาน้ำมันโซลา	32.94	บาท/ลิตร
อัตราดอกเบี้ยเงินกู้ (MLR)	7.00%		เงินล่วงหน้าจ่าย		0.00%	
เงินประกันผลงานหัก	0.00%		ภาษีมูลค่าเพิ่ม		7.00%	

ที่	รายการ	หน่วย	ค่าวัสดุ (บาท)	ระยะขนส่ง (กม.)	ค่าขนส่ง (บาท)	ค่าขนส่งขึ้นลง (บาท)	ค่าตัด/ ตัดเหล็ก (บาท)	รวม (บาท)	วันที่ที่กระทรวง พาณิชย์ประกาศ ล่าสุด	แหล่งที่มา
14	ผ้าศูนย์กลาง4นิ้วยาว4เมตร	ตัน	65.00	0.00	0.00	0.00	0.00	65.00	ม.ค. 2568	
15	ตะปูดอกไม้ตะปูดอกไม้ขนาด3นิ้วน.สุทธิ1 7.6กก.ตราดาวเดือน	กก.	23.10	0.00	0.00	0.00	0.00	23.10	ม.ค. 2568	
16	น้ำมันทาผิวไม้	บาท/ตร.ม.	10.00	0.00	0.00	0.00	0.00	10.00	ก.พ. 2568	บันทึกสืบ
17	เหล็กเส้นกลมผิวเรียบSR.24(มอก.)ขนาดเส้น ผ่านศูนย์กลาง6มม.ยาว10เมตร	ตัน	20,500.00	0.00	0.00	80.00	4,400.00	24,980.00	ม.ค. 2568	
18	เหล็กเส้นกลมผิวเรียบSR.24(มอก.)ขนาดเส้น ผ่านศูนย์กลาง12มม.ยาว10เมตร	ตัน	19,400.00	0.00	0.00	80.00	3,600.00	23,080.00	ม.ค. 2568	

สติตคุณ อิศโรภากุล
20 กุมภาพันธ์ 2568 15:08:00

คณะกรรมการกำหนดราคา
(ลงชื่อ).....
(ลงชื่อ).....
(ลงชื่อ).....

โครงการ : ประกวดราคาจ้างก่อสร้างโครงการก่อสร้างถนน คสล. และวางท่อระบายน้ำ บริเวณซอยติวานนท์-ปากเกร็ด ๓๔ (ชอยงบประมาณ ๑) ด้วยวิธีประกวดราคาอิเล็กทรอนิกส์ (e-bidding)

**แบบสรุปข้อมูลวัสดุและค่าดำเนินการ
งานก่อสร้างทาง สะพาน และท่อเหลี่ยม**

โครงการ/งานก่อสร้าง	ประกวดราคาจ้างก่อสร้างโครงการก่อสร้างถนน คสล. และวางท่อระบายน้ำ บริเวณซอยติวานนท์-ปากเกร็ด ๓๔ (ชอยงบประมาณ ๑) ด้วยวิธีประกวดราคาอิเล็กทรอนิกส์ (e-bidding) /					
	โครงการก่อสร้างถนน คสล. และวางท่อระบายน้ำ บริเวณซอยติวานนท์-ปากเกร็ด ๓๔ (ชอยงบประมาณ ๑)					
สาย	ติวานนท์ - ปากเกร็ด					
ตอน	ชอยงบประมาณ 1					
อยู่ในท้องที่จังหวัด	นนทบุรี	เขตฝนตก	ปกติ	ราคาน้ำมันโซลา	32.94	บาท/ลิตร
อัตราดอกเบี้ยเงินกู้ (MLR)	7.00%	เงินล่วงหน้าจ่าย			0.00%	
เงินประกันผลงานหัก	0.00%	ภาษีมูลค่าเพิ่ม			7.00%	

ที่	รายการ	หน่วย	ค่าวัสดุ (บาท)	ระยะขนส่ง (กม.)	ค่าขนส่ง (บาท)	ค่าขนส่งขึ้นลง (บาท)	ค่าตัด/ ตัดเหล็ก (บาท)	รวม (บาท)	วันที่ที่กระทรวง พาณิชย์ประกาศ ล่าสุด	แหล่งที่มา
19	เหล็กเส้นกลมผิวข้อยยSD.40(มอก.)ขนาดเส้นผ่านศูนย์กลาง12มม.ยาว10เมตร	ตัน	19,850.00	0.00	0.00	80.00	3,600.00	23,530.00	ม.ค. 2568	
20	ปูนซีเมนต์ปอร์ตแลนด์ประเภทผู้รับเหมาราคาโรงงานปูนซีเมนต์ปอร์ตแลนด์ปูนถุงประเภท1บรรจุ50กก./ถุงตราที่พีไอสีแดง*	ตัน	2,694.00	0.00	0.00	50.00	0.00	2,744.00	ม.ค. 2568	
21	หินย้อยหินย้อยเบอร์2	ลบ.ม.	593.33	0.00	0.00	0.00	0.00	593.33	ม.ค. 2568	
22	ฝาบ่อหักเหล็กหล่อขนาด0.64x0.64ม.	บาท	11,000.00	0.00	0.00	0.00	0.00	11,000.00	ก.พ. 2568	บันทึกสืบ

สถิตคุณ ธิโรโสภาคกุล

20 กุมภาพันธ์ 2568 15:08:00

คณะกรรมการกำหนดราคา
(ลงชื่อ)..... ประธานกรรมการ
(ลงชื่อ)..... กรรมการ
(ลงชื่อ)..... กรรมการ

แบบฟอร์มบันทึกแสดงผลความจำเป็นรายละเอียดของการสืบและการกำหนดราคาและหรือแหล่งวัสดุก่อสร้าง

รายงานจากแหล่งของข้อมูลวัสดุ

ชื่อโครงการ ประกวดราคาจ้างก่อสร้างโครงการก่อสร้างถนน คสล. และวางท่อระบายน้ำ บริเวณซอยติวานนท์-ปากเกร็ด ๓๔ (ขอยงบประมาณ ๑) ด้วยวิธีประกวดราคาอิเล็กทรอนิกส์ (e-bidding) /
โครงการก่อสร้างถนน คสล. และวางท่อระบายน้ำ บริเวณซอยติวานนท์-ปากเกร็ด ๓๔ (ขอยงบประมาณ ๑)

หน่วยงาน เทศบาลนครปากเกร็ด / เทศบาลนครปากเกร็ด

ลำดับที่	รายการ	หน่วย	ท้องที่ก่อสร้าง	ท้องที่ก่อสร้างจังหวัดใกล้เคียง	แหล่งผลิต	หน่วยงานภาครัฐ	สำนักงานงบประมาณ	อื่นๆ ระบุ	สถานที่สืบ	วันที่สืบราคา	เหตุผลการสืบราคา
1	น้ำมันทาผิวไม้	บาท/ตร.ม.				X		-		20 กุมภาพันธ์ 2568	ราคาสืบจากหน่วยงานรัฐ
2	ฝาบ่อพักเหล็กหล่อขนาด0.64x0.64ม.	บาท				X		-		20 กุมภาพันธ์ 2568	สืบราคาจาก 3 บริษัท
3	Metalcap+ทาสี+จาระบี	บาท				X		-		20 กุมภาพันธ์ 2568	ราคาแนะนำจากหลักเกณฑ์
4	JOINTFILLER	บาท				X		-		20 กุมภาพันธ์ 2568	ราคาแนะนำจากหลักเกณฑ์
5	JOINTSEALER	บาท				X		-		20 กุมภาพันธ์ 2568	ราคาแนะนำจากหลักเกณฑ์
6	แผ่นพลาสติก	บาท				X		-		20 กุมภาพันธ์ 2568	ราคาแนะนำจากหลักเกณฑ์
รวมทั้งสิ้น (รายการ)			-	-	-	6	-	-			

สถิตคุณ อธิโสภาคกุล

20 กุมภาพันธ์ 2568 15:08:40

คณะกรรมการกำหนดราคา

(ลงชื่อ).....ประธานกรรมการ

(ลงชื่อ).....กรรมการ

(ลงชื่อ).....กรรมการ

โครงการ : ประเมินราคาจ้างก่อสร้างโครงการก่อสร้างถนน คสล. และวางท่อระบายน้ำ บริเวณซอยติวานนท์-ปากเกร็ด ๓๔ (ขอยงบประมาณ ๑) ด้วยวิธีประกวดราคาอิเล็กทรอนิกส์ (e-bidding) / โครงการก่อสร้างถนน คสล. และวางท่อระบายน้ำ บริเวณซอยติวานนท์-ปากเกร็ด ๓๔

(ขอยงบประมาณ ๑)
 ตารางค่าขนส่งวัสดุก่อสร้าง รถบรรทุก 6 ล้อ (กรณีน้ำหนักรวมไม่เกิน 15 ตัน)
 เลขที่หนังสือ : ด่วนที่สุด ที่ กค 0421.5/ว 18

ภูมิภาคเป็น ที่ราบ มีทางลาดยาง และการจราจรปกติ
 ราคาน้ำมันเชื้อเพลิงโซล่า ที่ อำเภอเมือง 32.00 - 32.99 บาท /ลิตร

ระยะขนส่ง	ค่าบรรทุก (บาท/ตัน)	ค่าบรรทุก (บาท/ลบ.ม.)
-----------	---------------------	-----------------------

1	13.76	19.26
2	15.61	21.86
3	17.47	24.46
4	19.32	27.05
5	21.18	29.65
6	23.04	32.25
7	25.56	35.79
8	28.87	40.42
9	32.18	45.06
10	35.50	49.70
11	38.81	54.33
12	42.12	58.97
13	45.43	63.60
14	48.74	68.24
15	52.05	72.88
16	55.37	77.51
17	58.68	82.15
18	61.99	86.78
19	65.30	91.42
20	68.61	96.06

ระยะขนส่ง	ค่าบรรทุก (บาท/ตัน)	ค่าบรรทุก (บาท/ลบ.ม.)
-----------	---------------------	-----------------------

21	71.92	100.69
22	75.24	105.33
23	78.55	109.97
24	81.86	114.60
25	85.17	119.24
26	88.48	123.88
27	91.79	128.51
28	95.11	133.15
29	98.42	137.78
30	101.73	142.42
31	105.04	147.06
32	108.35	151.69
33	111.67	156.33
34	114.97	160.96
35	118.29	165.60
36	121.60	170.24
37	124.91	174.88
38	128.22	179.51
39	131.53	184.15
40	134.85	188.79
41	138.16	193.42
42	141.47	198.06
43	144.78	202.69

ระยะขนส่ง	ค่าบรรทุก (บาท/ตัน)	ค่าบรรทุก (บาท/ลบ.ม.)
-----------	---------------------	-----------------------

44	148.09	207.33
45	151.40	211.96
46	154.72	216.61
47	158.03	221.24
48	161.34	225.88
49	164.65	230.52
50	167.97	235.15
51	171.28	239.79
52	174.58	244.42
53	177.90	249.05
54	181.21	253.69
55	184.52	258.33
56	187.84	262.97
57	191.15	267.60
58	194.45	272.23
59	197.76	276.87
60	201.08	281.51
61	204.40	286.16
62	207.71	290.79
63	211.02	295.42
64	214.33	300.06
65	217.65	304.71
66	220.95	309.33

สถิตคุณ อิศโรภากุล
 20 กุมภาพันธ์ 2568 15:09:59

คณะกรรมการ
 (ลงชื่อ).....
 (ลงชื่อ).....
 กรรมการ

โครงการ : ประกวดราคาจ้างก่อสร้างโครงการก่อสร้างถนน คสล. และวางท่อระบายน้ำ บริเวณซอยติวานนท์-ปากเกร็ด ๓๔ (ขอยงบประมาณ ๑)
 ด้วยวิธีประกวดราคาอิเล็กทรอนิกส์ (e-bidding) / โครงการก่อสร้างถนน คสล. และวางท่อระบายน้ำ บริเวณซอยติวานนท์-ปากเกร็ด ๓๔ (ขอยงบประมาณ ๑)

ระยะขนส่ง	ค่าบรรทุก (บาท/ตัน)	ค่าบรรทุก (บาท/ลบ.ม.)
67	224.26	313.97
68	227.57	318.60
69	230.89	323.25
70	234.20	327.88
71	237.52	332.53
72	240.83	337.16
73	244.14	341.79
74	247.44	346.41
75	250.76	351.06
76	254.07	355.69
77	257.37	360.32
78	260.69	364.96
79	264.00	369.60
80	267.31	374.24
81	270.62	378.87
82	273.94	383.51
83	277.24	388.14
84	280.58	392.81
85	283.88	397.43
86	287.17	402.04
87	290.49	406.69
88	293.81	411.33
89	297.11	415.95
90	300.44	420.61

ระยะขนส่ง	ค่าบรรทุก (บาท/ตัน)	ค่าบรรทุก (บาท/ลบ.ม.)
91	303.75	425.25
92	307.06	429.88
93	310.36	434.50
94	313.67	439.14
95	317.01	443.81
96	320.30	448.42
97	323.61	453.05
98	326.93	457.71
99	330.25	462.35
100	333.54	466.96
101	336.86	471.60
102	340.19	476.26
103	343.50	480.90
104	346.79	485.51
105	350.10	490.15
106	353.43	494.81
107	356.74	499.43
108	360.06	504.09
109	363.36	508.70
110	366.67	513.34
111	370.01	518.01
112	373.31	522.63
113	376.63	527.28
114	379.92	531.89

ระยะขนส่ง	ค่าบรรทุก (บาท/ตัน)	ค่าบรรทุก (บาท/ลบ.ม.)
115	383.23	536.52
116	386.55	541.17
117	389.84	545.78
118	393.15	550.41
119	396.47	555.06
120	399.81	559.73
121	403.11	564.35
122	406.43	569.00
123	409.71	573.59
124	413.05	578.28
125	416.36	582.91
126	419.69	587.56
127	422.97	592.15
128	426.26	596.77
129	429.57	601.40
130	432.90	606.05
131	436.24	610.73
132	439.53	615.34
133	442.83	619.97
134	446.15	624.61
135	449.49	629.28
136	452.77	633.88
137	456.06	638.49
138	459.44	643.22

สถิตคุณ อิศโรภากุล

20 กุมภาพันธ์ 2568 15:09:59

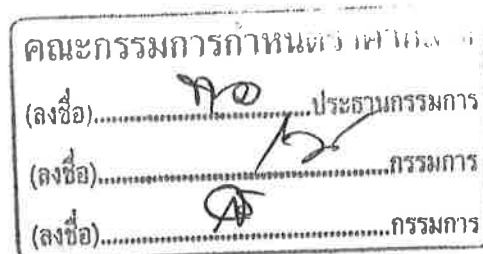

โครงการ : ประกวดราคาจ้างก่อสร้างโครงการก่อสร้างถนน คสล. และวางท่อระบายน้ำ บริเวณซอยติวานนท์-ปากเกร็ด ๓๔ (ขอยงบประมาณ ๑) ด้วยวิธีประกวดราคาอิเล็กทรอนิกส์ (e-bidding) / โครงการก่อสร้างถนน คสล. และวางท่อระบายน้ำ บริเวณซอยติวานนท์-ปากเกร็ด ๓๔ (ขอยงบประมาณ ๑)

ระยะขนส่ง	ค่าบรรทุก (บาท/ตัน)	ค่าบรรทุก (บาท/ลบ.ม.)
139	462.69	647.77
140	466.03	652.44
141	469.31	657.03
142	472.68	661.75
143	475.98	666.37
144	479.30	671.02
145	482.56	675.58
146	485.90	680.26
147	489.18	684.86
148	492.56	689.58
149	495.86	694.21
150	499.18	698.86
151	502.43	703.41
152	505.78	708.09
153	509.05	712.67
154	512.42	717.39
155	515.72	722.01
156	519.03	726.64
157	522.35	731.29
158	525.69	735.96
159	528.94	740.52
160	532.30	745.23
161	535.58	749.82
162	538.87	754.42

ระยะขนส่ง	ค่าบรรทุก (บาท/ตัน)	ค่าบรรทุก (บาท/ลบ.ม.)
163	542.17	759.04
164	545.49	763.68
165	548.81	768.34
166	552.15	773.01
167	555.50	777.70
168	558.76	782.26
169	562.13	786.98
170	565.41	791.58
171	568.70	796.19
172	572.01	800.81
173	575.32	805.45
174	578.65	810.10
175	581.98	814.77
176	585.22	819.30
177	588.58	824.01
178	591.95	828.72
179	595.21	833.30
180	598.49	837.88
181	601.77	842.48
182	605.19	847.27
183	608.50	851.90
184	611.82	856.54
185	615.02	861.03
186	618.36	865.71

ระยะขนส่ง	ค่าบรรทุก (บาท/ตัน)	ค่าบรรทุก (บาท/ลบ.ม.)
187	621.71	870.40
188	625.07	875.10
189	628.31	879.64
190	631.70	884.38
191	634.96	888.94
192	638.23	893.52
193	641.64	898.30
194	644.93	902.91
195	648.24	907.53
196	651.55	912.16
197	654.87	916.81
198	658.20	921.47
199	661.39	925.95
200	664.74	930.64
201.0 - 1000.0	3.32	4.65

สถิตคุณ ธิรโสภากุล
20 กุมภาพันธ์ 2568 15:09:59

คณะกรรมการกำหนดราคากลาง
(ลงชื่อ).....ประธานกรรมการ
(ลงชื่อ).....กรรมการ
(ลงชื่อ).....กรรมการ

โครงการ : ประกวดราคาจ้างก่อสร้างโครงการก่อสร้างถนน คสล. และวางท่อระบายน้ำ บริเวณซอยติวานนท์-ปากเกร็ด ๓๔ (ขอยงบประมาณ ๑)
ด้วยวิธีประกวดราคาอิเล็กทรอนิกส์ (e-bidding) / โครงการก่อสร้างถนน คสล. และวางท่อระบายน้ำ บริเวณซอยติวานนท์-ปากเกร็ด ๓๔
(ขอยงบประมาณ ๑)

- ระยะขนส่งตั้งแต่ 201.00 กม. ถึง 1000.00
ค่าขนส่งคิดเป็น กม. ละ 3.32 บาท/ตัน
4.65 บาท/ลบ.ม.
- การคิดค่าขนส่ง ใช้ระยะทางขนส่ง ศูนย์อำนวยการก่อสร้างต่อตัน
หรือต่อ ลบ.ม.
- อัตราน้ำมันเชื้อเพลิงเฉลี่ย 32.50 บาท/ลิตร



คณะกรรมการกำหนดราคา	
(ลงชื่อ).....	ประธานกรรมการ
(ลงชื่อ).....	กรรมการ
(ลงชื่อ).....	กรรมการ

สถิตคุณ อิศโรภากุล

20 กุมภาพันธ์ 2568 15:09:59

โครงการ : ประเมินราคาจ้างก่อสร้างโครงการก่อสร้างถนน คสล. และวางท่อระบายน้ำ บริเวณซอยติวานนท์-ปากเกร็ด ๓๔ (ขอยงบประมาณ ๑) ด้วยวิธีประกวดราคาอิเล็กทรอนิกส์ (e-bidding) / โครงการก่อสร้างถนน คสล. และวางท่อระบายน้ำ บริเวณซอยติวานนท์-ปากเกร็ด ๓๔

(ขอยงบประมาณ ๑)
 ตารางค่าขนส่งวัสดุก่อสร้าง รถบรรทุก 10 ล้อ(กรณีน้ำหนักรวมไม่เกิน 25 ตัน)

เลขที่หนังสือ : ด่วนที่สุด ที่ กค 0421.5/ว 18
 ภูมิภาคเป็น ที่ราบ ผิวดินลาดยาง และการจราจรปกติ

ราคาน้ำมันเชื้อเพลิงโซล่า ที่ อำเภอเมือง 32.00 - 32.99 บาท /ลิตร

ระยะขนส่ง	ค่าบรรทุก (บาท/ตัน)	ค่าบรรทุก (บาท/ลบ.ม.)
-----------	---------------------	-----------------------

1	8.21	11.50
2	10.12	14.16
3	12.02	16.83
4	13.93	19.50
5	15.84	22.17
6	17.74	24.84
7	19.65	27.51
8	21.79	30.51
9	24.36	34.10
10	26.93	37.70
11	29.49	41.29
12	32.06	44.88
13	34.62	48.47
14	37.19	52.07
15	39.76	55.66
16	42.33	59.26
17	44.89	62.85
18	47.45	66.43
19	50.03	70.04
20	52.59	73.63

ระยะขนส่ง	ค่าบรรทุก (บาท/ตัน)	ค่าบรรทุก (บาท/ลบ.ม.)
21	55.16	77.22
22	57.73	80.82
23	60.29	84.40
24	62.86	88.00
25	65.43	91.60
26	67.99	95.19
27	70.56	98.79
28	73.13	102.38
29	75.68	105.96
30	78.26	109.57
31	80.82	113.14
32	83.40	116.75
33	85.96	120.35
34	88.53	123.95
35	91.09	127.52
36	93.66	131.12
37	96.23	134.73
38	98.80	138.32
39	101.37	141.92
40	103.93	145.50
41	106.51	149.11
42	109.07	152.70
43	111.63	156.28

ระยะขนส่ง	ค่าบรรทุก (บาท/ตัน)	ค่าบรรทุก (บาท/ลบ.ม.)
44	114.20	159.88
45	116.76	163.47
46	119.34	167.07
47	121.89	170.65
48	124.47	174.25
49	127.02	177.82
50	129.58	181.41
51	132.16	185.03
52	134.72	188.60
53	137.28	192.20
54	139.87	195.82
55	142.42	199.38
56	144.98	202.97
57	147.56	206.58
58	150.15	210.21
59	152.70	213.78
60	155.26	217.37
61	157.84	220.98
62	160.43	224.61
63	162.97	228.16
64	165.52	231.73
65	168.08	235.32
66	170.66	238.92

สถิตคุณ ธีรโสภากุล
 20 กุมภาพันธ์ 2568 15:09:59

คณะกรรมการกำหนดราคา
 (ลงชื่อ).....ประธานกรรมการ
 (ลงชื่อ).....กรรมการ
 (ลงชื่อ).....กรรมการ

โครงการ : ประกวดราคาจ้างก่อสร้างโครงการก่อสร้างถนน คสล. และวางท่อระบายน้ำ บริเวณซอยติวานนท์-ปากเกร็ด ๓๔ (ชอยงบประมาณ ๑)
 ด้วยวิธีประกวดราคาอิเล็กทรอนิกส์ (e-bidding) / โครงการก่อสร้างถนน คสล. และวางท่อระบายน้ำ บริเวณซอยติวานนท์-ปากเกร็ด ๓๔
 (ชอยงบประมาณ ๑)

ระยะขนส่ง	ค่าบรรทุก (บาท/ตัน)	ค่าบรรทุก (บาท/ลบ.ม.)
67	173.25	242.55
68	175.77	246.08
69	178.39	249.74
70	180.93	253.31
71	183.49	256.89
72	186.06	260.48
73	188.64	264.10
74	191.24	267.73
75	193.75	271.24
76	196.36	274.91
77	198.90	278.45
78	201.44	282.01
79	204.09	285.73
80	206.66	289.32
81	209.23	292.92
82	211.70	296.38
83	214.29	300.01
84	216.90	303.65
85	219.51	307.32
86	222.02	310.82
87	224.53	314.34
88	227.18	318.05
89	229.70	321.59
90	232.24	325.14

ระยะขนส่ง	ค่าบรรทุก (บาท/ตัน)	ค่าบรรทุก (บาท/ลบ.ม.)
91	234.93	328.90
92	237.48	332.48
93	240.05	336.07
94	242.62	339.67
95	245.05	343.07
96	247.64	346.70
97	250.25	350.34
98	252.86	354.00
99	255.48	357.67
100	257.94	361.12
101	260.58	364.82
102	263.06	368.28
103	265.72	372.01
104	268.21	375.50
105	270.89	379.25
106	273.40	382.76
107	275.91	386.27
108	278.42	389.79
109	281.15	393.61
110	283.68	397.15
111	286.22	400.71
112	288.77	404.27
113	291.32	407.85
114	293.88	411.43

ระยะขนส่ง	ค่าบรรทุก (บาท/ตัน)	ค่าบรรทุก (บาท/ลบ.ม.)
115	296.45	415.03
116	299.02	418.63
117	301.61	422.25
118	304.20	425.88
119	306.80	429.52
120	309.41	433.17
121	311.78	436.49
122	314.40	440.16
123	317.03	443.85
124	319.67	447.54
125	322.06	450.88
126	324.71	454.60
127	327.38	458.33
128	329.78	461.69
129	332.46	465.44
130	335.15	469.21
131	337.56	472.59
132	340.27	476.38
133	342.69	479.77
134	345.42	483.58
135	347.85	486.98
136	350.28	490.39
137	353.03	494.24
138	355.47	497.66

สถิติคุณ ธิโรโสภาค
 20 กุมภาพันธ์ 2568 15:09:59

คณะกรรมการกำหนดตัว
 (ลงชื่อ)..... ประธานกรรมการ
 (ลงชื่อ)..... กรรมการ
 (ลงชื่อ)..... กรรมการ

โครงการ : ประกวดราคาจ้างก่อสร้างโครงการก่อสร้างถนน คสล. และวางท่อระบายน้ำ บริเวณซอยติวานนท์-ปากเกร็ด ๓๔ (ขอยงบประมาณ ๑) ด้วยวิธีประกวดราคาอิเล็กทรอนิกส์ (e-bidding) / โครงการก่อสร้างถนน คสล. และวางท่อระบายน้ำ บริเวณซอยติวานนท์-ปากเกร็ด ๓๔ (ขอยงบประมาณ ๑)

ระยะขนส่ง	ค่าบรรทุก (บาท/ตัน)	ค่าบรรทุก (บาท/ลบ.ม.)
139	358.24	501.54
140	360.69	504.97
141	363.15	508.41
142	365.95	512.33
143	368.41	515.78
144	370.88	519.24
145	373.71	523.19
146	376.19	526.67
147	378.68	530.15
148	381.17	533.63
149	383.66	537.12
150	386.53	541.15
151	389.04	544.66
152	391.55	548.17
153	394.06	551.69
154	396.58	555.22
155	399.11	558.75
156	401.64	562.29
157	404.17	565.84
158	407.12	569.97
159	409.67	573.54
160	412.22	577.11
161	414.78	580.69
162	417.34	584.28

ระยะขนส่ง	ค่าบรรทุก (บาท/ตัน)	ค่าบรรทุก (บาท/ลบ.ม.)
163	419.91	587.87
164	422.48	591.48
165	425.06	595.09
166	427.65	598.71
167	430.24	602.33
168	432.83	605.97
169	434.96	608.94
170	437.56	612.59
171	440.17	616.24
172	442.78	619.90
173	445.40	623.56
174	448.03	627.24
175	450.66	630.93
176	453.30	634.62
177	455.95	638.33
178	458.08	641.31
179	460.73	645.02
180	463.39	648.75
181	466.06	652.48
182	468.73	656.23
183	471.41	659.98
184	473.54	662.96
185	476.23	666.72
186	478.93	670.50

ระยะขนส่ง	ค่าบรรทุก (บาท/ตัน)	ค่าบรรทุก (บาท/ลบ.ม.)
187	481.63	674.29
188	483.76	677.26
189	486.47	681.06
190	489.20	684.88
191	491.93	688.70
192	494.05	691.67
193	496.79	695.51
194	499.54	699.36
195	502.30	703.22
196	504.42	706.19
197	507.19	710.07
198	509.97	713.95
199	512.09	716.93
200	514.88	720.83
201.0 - 1000.0	2.58	3.61

สถิตคุณ อิศโรภากุล

20 กุมภาพันธ์ 2568 15:09:59

คณะกรรมการกำหนดราคา
 (ลงชื่อ)..... ประธานกรรมการ
 (ลงชื่อ)..... กรรมการ
 (ลงชื่อ)..... กรรมการ

หน้า 3 จาก 4

โครงการ : ประกวดราคาจ้างก่อสร้างโครงการก่อสร้างถนน คสล. และวางท่อระบายน้ำ บริเวณซอยติวานนท์-ปากเกร็ด ๓๔ (ขอยงบประมาณ ๑) ด้วยวิธีประกวดราคาอิเล็กทรอนิกส์ (e-bidding) / โครงการก่อสร้างถนน คสล. และวางท่อระบายน้ำ บริเวณซอยติวานนท์-ปากเกร็ด ๓๕ (ขอยงบประมาณ ๑)

- ระยะขนส่งตั้งแต่ 201.00 กม. ถึง 1000.00
ค่าขนส่งคิดเป็น กม. ละ 2.58 บาท/ตัน
3.61 บาท/ลบ.ม.
- การคิดค่าขนส่ง ให้ระยะทางขนส่ง คูณด้วยอัตราค่าขนส่งต่อตัน หรือต่อ ลบ.ม.
- อัตราน้ำมันเชื้อเพลิงเฉลี่ย 32.50 บาท/ลิตร



คณะกรรมการกำหนดราคา

(ลงชื่อ).....ประธานกรรมการ

(ลงชื่อ).....กรรมการ

(ลงชื่อ).....กรรมการ

โครงการ : ประกวดราคาจ้างก่อสร้างโครงการก่อสร้างถนน คสล. และวางท่อระบายน้ำ บริเวณซอยติวานนท์-ปากเกร็ด ๓๔ (ขอยงบประมาณ ๑)
 ด้วยวิธีประกวดราคาอิเล็กทรอนิกส์ (e-bidding) / โครงการก่อสร้างถนน คสล. และวางท่อระบายน้ำ บริเวณซอยติวานนท์-ปากเกร็ด ๓๔

(ขอยงบประมาณ ๑)
 ตารางคำนวณส่งวัสดุก่อสร้าง รถบรรทุก 10 ล้อ และรถลากพ่วง (กรณีน้ำหนักรวมไม่เกิน 47 ตัน)

เลขที่หนังสือ : ด่วนที่สุด ที่ กค 0421.5/ว 18

ภูมิภาคเป็น ที่ราบ มีพิกัดทางลาดยาง และการจราจรปกติ

ราคาน้ำมันเชื้อเพลิงโซล่า ที่ อำเภอเมือง 32.00 - 32.99 บาท /ลิตร

ระยะขนส่ง	ค่าบรรทุก (บาท/ตัน)	ค่าบรรทุก (บาท/ลบ.ม.)
-----------	------------------------	--------------------------

1	4.55	6.37
2	5.99	8.38
3	7.43	10.40
4	8.86	12.41
5	10.30	14.42
6	11.73	16.43
7	13.17	18.44
8	14.61	20.45
9	16.04	22.46
10	17.48	24.47
11	18.92	26.48
12	20.35	28.49
13	21.79	30.51
14	23.23	32.52
15	24.72	34.61
16	26.33	36.86
17	27.93	39.11
18	29.54	41.35
19	31.15	43.60
20	32.75	45.85

ระยะขนส่ง	ค่าบรรทุก (บาท/ตัน)	ค่าบรรทุก (บาท/ลบ.ม.)
21	34.36	48.10
22	35.96	50.35
23	37.57	52.60
24	39.18	54.85
25	40.79	57.10
26	42.39	59.35
27	44.00	61.60
28	45.61	63.85
29	47.21	66.09
30	48.82	68.35
31	50.42	70.59
32	52.03	72.84
33	53.64	75.09
34	55.24	77.34
35	56.85	79.59
36	58.46	81.84
37	60.06	84.09
38	61.67	86.34
39	63.28	88.59
40	64.88	90.84
41	66.49	93.09
42	68.10	95.34
43	69.70	97.58

ระยะขนส่ง	ค่าบรรทุก (บาท/ตัน)	ค่าบรรทุก (บาท/ลบ.ม.)
44	71.31	99.84
45	72.92	102.09
46	74.53	104.34
47	76.13	106.59
48	77.73	108.83
49	79.35	111.08
50	80.95	113.33
51	82.56	115.59
52	84.16	117.83
53	85.77	120.07
54	87.37	122.32
55	88.99	124.58
56	90.59	126.82
57	92.19	129.07
58	93.80	131.32
59	95.41	133.57
60	97.02	135.83
61	98.63	138.08
62	100.23	140.32
63	101.84	142.57
64	103.45	144.83
65	105.04	147.06
66	106.66	149.33

สถิตคุณ ธีรโสภากุล

20 กุมภาพันธ์ 2568 15:09:59

คณะกรรมการกำหนดราคาจ้าง
 (ลงชื่อ)..... ประธานกรรมการ
 (ลงชื่อ)..... กรรมการ
 (ลงชื่อ)..... กรรมการ

หน้า 1 จาก 4

โครงการ : ประมวลราคาจ้างก่อสร้างโครงการก่อสร้างถนน คสล. และวางท่อระบายน้ำ บริเวณซอยติวานนท์-ปากเกร็ด ๓๔ (ชอยบประมาณ ๑)
 ด้วยวิธีประกวดราคาอิเล็กทรอนิกส์ (e-bidding) / โครงการก่อสร้างถนน คสล. และวางท่อระบายน้ำ บริเวณซอยติวานนท์-ปากเกร็ด ๓๕
 (ชอยบประมาณ ๑)

ระยะขนส่ง	ค่าบรรทุก (บาท/ตัน)	ค่าบรรทุก (บาท/ลบ.ม.)
67	108.26	151.57
68	109.86	153.81
69	111.47	156.06
70	113.08	158.31
71	114.69	160.57
72	116.31	162.83
73	117.90	165.06
74	119.52	167.33
75	121.12	169.57
76	122.72	171.81
77	124.33	174.06
78	125.94	176.31
79	127.54	178.56
80	129.16	180.82
81	130.77	183.08
82	132.36	185.30
83	133.98	187.57
84	135.57	189.80
85	137.20	192.08
86	138.80	194.31
87	140.39	196.55
88	141.99	198.79
89	143.60	201.03
90	145.24	203.33

ระยะขนส่ง	ค่าบรรทุก (บาท/ตัน)	ค่าบรรทุก (บาท/ลบ.ม.)
91	146.85	205.59
92	148.42	207.78
93	150.03	210.04
94	151.64	212.30
95	153.26	214.57
96	154.88	216.83
97	156.46	219.04
98	158.09	221.32
99	159.67	223.53
100	161.30	225.82
101	162.88	228.04
102	164.52	230.33
103	166.11	232.55
104	167.70	234.78
105	169.34	237.08
106	170.94	239.31
107	172.54	241.55
108	174.13	243.79
109	175.73	246.03
110	177.34	248.27
111	178.94	250.52
112	180.55	252.77
113	182.15	255.02
114	183.76	257.27

ระยะขนส่ง	ค่าบรรทุก (บาท/ตัน)	ค่าบรรทุก (บาท/ลบ.ม.)
115	185.38	259.53
116	186.99	261.79
117	188.61	264.05
118	190.23	266.32
119	191.85	268.58
120	193.40	270.77
121	195.03	273.04
122	196.65	275.32
123	198.22	277.50
124	199.85	279.78
125	201.48	282.07
126	203.04	284.26
127	204.68	286.55
128	206.32	288.85
129	207.89	291.04
130	209.53	293.35
131	211.10	295.54
132	212.67	297.74
133	214.32	300.05
134	215.90	302.26
135	217.55	304.57
136	219.13	306.78
137	220.79	309.10
138	222.37	311.31

สถิตคุณ ติรโสภากุล
 20 กุมภาพันธ์ 2568 15:09:59

คณะกรรมการกำหนดราคา
 (ลงชื่อ).....ประธานกรรมการ
 (ลงชื่อ).....กรรมการ
 (ลงชื่อ).....กรรมการ

โครงการ : ประมวลราคาจ้างก่อสร้างโครงการก่อสร้างถนน คสล. และวางท่อระบายน้ำ บริเวณซอยติวานนท์-ปากเกร็ด ๓๔ (ขอยงบประมาณ ๑)
 ด้วยวิธีประกวดราคาอิเล็กทรอนิกส์ (e-bidding) / โครงการก่อสร้างถนน คสล. และวางท่อระบายน้ำ บริเวณซอยติวานนท์-ปากเกร็ด ๓๔
 (ขอยงบประมาณ ๑)

ระยะขนส่ง	ค่าบรรทุก (บาท/ตัน)	ค่าบรรทุก (บาท/ลบ.ม.)
139	223.95	313.52
140	225.53	315.74
141	227.19	318.07
142	228.78	320.29
143	230.36	322.51
144	232.04	324.85
145	233.62	327.07
146	235.21	329.30
147	236.80	331.52
148	238.39	333.75
149	240.08	336.11
150	241.67	338.34
151	243.27	340.58
152	244.86	342.81
153	246.46	345.04
154	248.06	347.28
155	249.66	349.52
156	251.26	351.76
157	252.86	354.00
158	254.46	356.25
159	256.07	358.49
160	257.67	360.74
161	259.28	362.99
162	260.89	365.24

ระยะขนส่ง	ค่าบรรทุก (บาท/ตัน)	ค่าบรรทุก (บาท/ลบ.ม.)
163	262.50	367.50
164	264.11	369.75
165	265.72	372.01
166	267.33	374.27
167	268.95	376.53
168	270.57	378.79
169	272.19	381.06
170	273.81	383.33
171	275.43	385.60
172	277.05	387.87
173	278.55	389.96
174	280.17	392.24
175	281.80	394.52
176	283.43	396.80
177	285.06	399.08
178	286.69	401.37
179	288.18	403.46
180	289.82	405.74
181	291.45	408.04
182	293.09	410.33
183	294.73	412.63
184	296.23	414.72
185	297.87	417.02
186	299.51	419.32

ระยะขนส่ง	ค่าบรรทุก (บาท/ตัน)	ค่าบรรทุก (บาท/ลบ.ม.)
187	301.16	421.62
188	302.65	423.71
189	304.30	426.02
190	305.95	428.33
191	307.61	430.65
192	309.10	432.74
193	310.75	435.06
194	312.41	437.38
195	313.91	439.47
196	315.57	441.79
197	317.23	444.12
198	318.72	446.21
199	320.39	448.54
200	322.05	450.88
201.0 - 1000.0	1.61	2.25

คณะกรรมการกำหนดราคา
 (ลงชื่อ).....ประธานกรรมการ
 (ลงชื่อ).....กรรมการ
 (ลงชื่อ).....กรรมการ

โครงการ : ประกวดราคาจ้างก่อสร้างโครงการก่อสร้างถนน คสล. และวางท่อระบายน้ำ บริเวณซอยติวานนท์-ปากเกร็ด ๓๔ (ขอยงบประมาณ ๑) ด้วยวิธีประกวดราคาอิเล็กทรอนิกส์ (e-bidding) / โครงการก่อสร้างถนน คสล. และวางท่อระบายน้ำ บริเวณซอยติวานนท์-ปากเกร็ด ๓๕ (ขอยงบประมาณ ๑)

ระยะขนส่งตั้งแต่ 201.00 กม. ถึง 1000.00

ค่าขนส่งคิดเป็น กม. ละ 1.61 บาท/ตัน

2.25 บาท/ลบ.ม.

- การคิดค่าขนส่ง ใช้ระยะทางขนส่ง คูณด้วยอัตราค่าขนส่งต่อตัน หรือต่อ ลบ.ม.
- อัตราน้ำมันเชื้อเพลิงเฉลี่ย 32.50 บาท/ลิตร



คณะกรรมการกำหนดราคา	
(ลงชื่อ).....	ประธานกรรมการ
(ลงชื่อ).....	กรรมการ
(ลงชื่อ).....	กรรมการ

สถิตคุณ ธิโรโสภาค

20 กุมภาพันธ์ 2568 15:09:59

หน้า 4 จาก 4

โครงการ : ประกวดราคาจ้างก่อสร้างโครงการก่อสร้างถนน คสล. และวางท่อระบายน้ำ บริเวณซอยติวานนท์-ปากเกร็ด ๓๔ (ชอยงบประมาณ ๑) ด้วยวิธีประกวดราคาอิเล็กทรอนิกส์ (e-bidding) / โครงการก่อสร้างถนน คสล. และวางท่อระบายน้ำ บริเวณซอยติวานนท์-ปากเกร็ด ๓๔

(ชอยงบประมาณ ๑)

ตารางค่าขนส่งวัสดุก่อสร้าง รถบรรทุก 6 ล้อ (กรณีน้ำหนักรวมไม่เกิน 15 ตัน)

เลขที่หนังสือ : ด่วนที่สุด ที่ กค 0421.5/ว 18

ภูมิภาคเป็น ที่ราบ มีพิกัดลาดยาง และการจราจรปกติ

ราคาน้ำมันเชื้อเพลิงโซล่า ที่ อำเภอเมือง 32.00 - 32.99 บาท /ลิตร

ระยะขนส่ง	ค่าบรรทุก (บาท/ตัน)	ค่าบรรทุก (บาท/ลบ.ม.)
-----------	---------------------	-----------------------

1	13.76	19.26
2	15.61	21.86
3	17.47	24.46
4	19.32	27.05
5	21.18	29.65
6	23.04	32.25
7	25.56	35.79
8	28.87	40.42
9	32.18	45.06
10	35.50	49.70
11	38.81	54.33
12	42.12	58.97
13	45.43	63.60
14	48.74	68.24
15	52.05	72.88
16	55.37	77.51
17	58.68	82.15
18	61.99	86.78
19	65.30	91.42
20	68.61	96.06

ระยะขนส่ง	ค่าบรรทุก (บาท/ตัน)	ค่าบรรทุก (บาท/ลบ.ม.)
21	71.92	100.69
22	75.24	105.33
23	78.55	109.97
24	81.86	114.60
25	85.17	119.24
26	88.48	123.88
27	91.79	128.51
28	95.11	133.15
29	98.42	137.78
30	101.73	142.42
31	105.04	147.06
32	108.35	151.69
33	111.67	156.33
34	114.97	160.96
35	118.29	165.60
36	121.60	170.24
37	124.91	174.88
38	128.22	179.51
39	131.53	184.15
40	134.85	188.79
41	138.16	193.42
42	141.47	198.06
43	144.78	202.69

ระยะขนส่ง	ค่าบรรทุก (บาท/ตัน)	ค่าบรรทุก (บาท/ลบ.ม.)
44	148.09	207.33
45	151.40	211.96
46	154.72	216.61
47	158.03	221.24
48	161.34	225.88
49	164.65	230.52
50	167.97	235.15
51	171.28	239.79
52	174.58	244.42
53	177.90	249.05
54	181.21	253.69
55	184.52	258.33
56	187.84	262.97
57	191.15	267.60
58	194.45	272.23
59	197.76	276.87
60	201.08	281.51
61	204.40	286.16
62	207.71	290.79
63	211.02	295.42
64	214.33	300.06
65	217.65	304.71
66	220.95	309.33

สถิตคุณ ธิรโสภาค
20 กุมภาพันธ์ 2568 15:09:59

คณะกรรมการกำหนดราคากลาง
(ลงชื่อ).....ประธานกรรมการ
(ลงชื่อ).....กรรมการ
(ลงชื่อ).....กรรมการ

หน้า 1 จาก 4

โครงการ : ประมวลราคาจ้างก่อสร้างโครงการก่อสร้างถนน คสล. และวางท่อระบายน้ำ บริเวณซอยติวานนท์-ปากเกร็ด ๓๔ (ชอยงบประมาณ ๑) ด้วยวิธีประกวดราคาอิเล็กทรอนิกส์ (e-bidding) / โครงการก่อสร้างถนน คสล. และวางท่อระบายน้ำ บริเวณซอยติวานนท์-ปากเกร็ด ๓๕ (ชอยงบประมาณ ๑)

ระยะขนส่ง	ค่าบรรทุก (บาท/ตัน)	ค่าบรรทุก (บาท/ลบ.ม.)
67	224.26	313.97
68	227.57	318.60
69	230.89	323.25
70	234.20	327.88
71	237.52	332.53
72	240.83	337.16
73	244.14	341.79
74	247.44	346.41
75	250.76	351.06
76	254.07	355.69
77	257.37	360.32
78	260.69	364.96
79	264.00	369.60
80	267.31	374.24
81	270.62	378.87
82	273.94	383.51
83	277.24	388.14
84	280.58	392.81
85	283.88	397.43
86	287.17	402.04
87	290.49	406.69
88	293.81	411.33
89	297.11	415.95
90	300.44	420.61

ระยะขนส่ง	ค่าบรรทุก (บาท/ตัน)	ค่าบรรทุก (บาท/ลบ.ม.)
91	303.75	425.25
92	307.06	429.88
93	310.36	434.50
94	313.67	439.14
95	317.01	443.81
96	320.30	448.42
97	323.61	453.05
98	326.93	457.71
99	330.25	462.35
100	333.54	466.96
101	336.86	471.60
102	340.19	476.26
103	343.50	480.90
104	346.79	485.51
105	350.10	490.15
106	353.43	494.81
107	356.74	499.43
108	360.06	504.09
109	363.36	508.70
110	366.67	513.34
111	370.01	518.01
112	373.31	522.63
113	376.63	527.28
114	379.92	531.89

ระยะขนส่ง	ค่าบรรทุก (บาท/ตัน)	ค่าบรรทุก (บาท/ลบ.ม.)
115	383.23	536.52
116	386.55	541.17
117	389.84	545.78
118	393.15	550.41
119	396.47	555.06
120	399.81	559.73
121	403.11	564.35
122	406.43	569.00
123	409.71	573.59
124	413.05	578.28
125	416.36	582.91
126	419.69	587.56
127	422.97	592.15
128	426.26	596.77
129	429.57	601.40
130	432.90	606.05
131	436.24	610.73
132	439.53	615.34
133	442.83	619.97
134	446.15	624.61
135	449.49	629.28
136	452.77	633.88
137	456.06	638.49
138	459.44	643.22

สถิตคุณ อิศโรภากุล
20 กุมภาพันธ์ 2568 15:09:59

คณะกรรมการกำหนดราคากลาง
(ลงชื่อ).....
(ลงชื่อ).....
(ลงชื่อ).....

โครงการ : ประกวดราคาจ้างก่อสร้างโครงการก่อสร้างถนน คสล. และวางท่อระบายน้ำ บริเวณซอยติวานนท์-ปากเกร็ด ๓๔ (ชอยงบประมาณ ๑) ด้วยวิธีประกวดราคาอิเล็กทรอนิกส์ (e-bidding) / โครงการก่อสร้างถนน คสล. และวางท่อระบายน้ำ บริเวณซอยติวานนท์-ปากเกร็ด ๓๕ (ชอยงบประมาณ ๑)

ระยะขนส่ง	ค่าบรรทุก (บาท/ตัน)	ค่าบรรทุก (บาท/ลบ.ม.)
139	462.69	647.77
140	466.03	652.44
141	469.31	657.03
142	472.68	661.75
143	475.98	666.37
144	479.30	671.02
145	482.56	675.58
146	485.90	680.26
147	489.18	684.86
148	492.56	689.58
149	495.86	694.21
150	499.18	698.86
151	502.43	703.41
152	505.78	708.09
153	509.05	712.67
154	512.42	717.39
155	515.72	722.01
156	519.03	726.64
157	522.35	731.29
158	525.69	735.96
159	528.94	740.52
160	532.30	745.23
161	535.58	749.82
162	538.87	754.42

ระยะขนส่ง	ค่าบรรทุก (บาท/ตัน)	ค่าบรรทุก (บาท/ลบ.ม.)
163	542.17	759.04
164	545.49	763.68
165	548.81	768.34
166	552.15	773.01
167	555.50	777.70
168	558.76	782.26
169	562.13	786.98
170	565.41	791.58
171	568.70	796.19
172	572.01	800.81
173	575.32	805.45
174	578.65	810.10
175	581.98	814.77
176	585.22	819.30
177	588.58	824.01
178	591.95	828.72
179	595.21	833.30
180	598.49	837.88
181	601.77	842.48
182	605.19	847.27
183	608.50	851.90
184	611.82	856.54
185	615.02	861.03
186	618.36	865.71

ระยะขนส่ง	ค่าบรรทุก (บาท/ตัน)	ค่าบรรทุก (บาท/ลบ.ม.)
187	621.71	870.40
188	625.07	875.10
189	628.31	879.64
190	631.70	884.38
191	634.96	888.94
192	638.23	893.52
193	641.64	898.30
194	644.93	902.91
195	648.24	907.53
196	651.55	912.16
197	654.87	916.81
198	658.20	921.47
199	661.39	925.95
200	664.74	930.64
201.0 - 1000.0	3.32	4.65

คณะกรรมการกำหนดราคา
 (ลงชื่อ).....ประธานกรรมการ
 (ลงชื่อ).....กรรมการ
 (ลงชื่อ).....กรรมการ

สถิตคุณ ธิโรโสภาค

20 กุมภาพันธ์ 2568 15:09:59

หน้า 3 จาก 4

โครงการ : ประกวดราคาจ้างก่อสร้างโครงการก่อสร้างถนน คสล. และวางท่อระบายน้ำ บริเวณซอยติวานนท์-ปากเกร็ด ๓๔ (ขอยงบประมาณ ๑)
ด้วยวิธีประกวดราคาอิเล็กทรอนิกส์ (e-bidding) / โครงการก่อสร้างถนน คสล. และวางท่อระบายน้ำ บริเวณซอยติวานนท์-ปากเกร็ด ๓๕
(ขอยงบประมาณ ๑)

- ระยะขนส่งตั้งแต่ 201.00 กม. ถึง 1000.00
ค่าขนส่งคิดเป็น กม. ละ 3.32 บาท/ตัน
4.65 บาท/ลบ.ม.
- การคิดค่าขนส่ง ใช้ระยะทางขนส่ง คูณด้วยกัตราค่าขนส่งต่อตัน
หรือต่อ ลบ.ม.
- อัตราน้ำมันเชื้อเพลิงเฉลี่ย 32.50 บาท/ลิตร



คณะกรรมการกำหนดราคา	
(ลงชื่อ).....	ประธานกรรมก
(ลงชื่อ).....	กรรมการ
(ลงชื่อ).....	กรรมการ

สถิตคุณ อธิสภาคกุล

20 กุมภาพันธ์ 2568 15:09:59

หน้า 4 จาก 4

โครงการ : ประกวดราคาจ้างก่อสร้างโครงการก่อสร้างถนน คสล. และวางท่อระบายน้ำ บริเวณซอยติวานนท์-ปากเกร็ด ๓๔ (ขอยงบประมาณ ๑)
 ด้วยวิธีประกวดราคาอิเล็กทรอนิกส์ (e-bidding) / โครงการก่อสร้างถนน คสล. และวางท่อระบายน้ำ บริเวณซอยติวานนท์-ปากเกร็ด ๓๔

ตารางค่าขนส่งวัสดุก่อสร้าง รถบรรทุก 10 ล้อ(กรณีน้ำหนักรวมไม่เกิน 25 ตัน) (ขอยงบประมาณ ๑)
 เลขที่หนังสือ : ด่วนที่สุด ที่ กค 0421.5/ว 18

ภูมิภาคเป็น ที่ราบ มีพิกัดทางลาดยาง และการจราจรปกติ

ราคาน้ำมันเชื้อเพลิงโซล่า ที่ อำเภอเมือง 32.00 - 32.99 บาท /ลิตร

ระยะขนส่ง	ค่าบรรทุก (บาท/ตัน)	ค่าบรรทุก (บาท/ลบ.ม.)
-----------	---------------------	-----------------------

1	8.21	11.50
2	10.12	14.16
3	12.02	16.83
4	13.93	19.50
5	15.84	22.17
6	17.74	24.84
7	19.65	27.51
8	21.79	30.51
9	24.36	34.10
10	26.93	37.70
11	29.49	41.29
12	32.06	44.88
13	34.62	48.47
14	37.19	52.07
15	39.76	55.66
16	42.33	59.26
17	44.89	62.85
18	47.45	66.43
19	50.03	70.04
20	52.59	73.63

ระยะขนส่ง	ค่าบรรทุก (บาท/ตัน)	ค่าบรรทุก (บาท/ลบ.ม.)
-----------	---------------------	-----------------------

21	55.16	77.22
22	57.73	80.82
23	60.29	84.40
24	62.86	88.00
25	65.43	91.60
26	67.99	95.19
27	70.56	98.79
28	73.13	102.38
29	75.68	105.96
30	78.26	109.57
31	80.82	113.14
32	83.40	116.75
33	85.96	120.35
34	88.53	123.95
35	91.09	127.52
36	93.66	131.12
37	96.23	134.73
38	98.80	138.32
39	101.37	141.92
40	103.93	145.50
41	106.51	149.11
42	109.07	152.70
43	111.63	156.28

ระยะขนส่ง	ค่าบรรทุก (บาท/ตัน)	ค่าบรรทุก (บาท/ลบ.ม.)
-----------	---------------------	-----------------------

44	114.20	159.88
45	116.76	163.47
46	119.34	167.07
47	121.89	170.65
48	124.47	174.25
49	127.02	177.82
50	129.58	181.41
51	132.16	185.03
52	134.72	188.60
53	137.28	192.20
54	139.87	195.82
55	142.42	199.38
56	144.98	202.97
57	147.56	206.58
58	150.15	210.21
59	152.70	213.78
60	155.26	217.37
61	157.84	220.98
62	160.43	224.61
63	162.97	228.16
64	165.52	231.73
65	168.08	235.32
66	170.66	238.92

สถิตคุณ ธีรโสภาคกุล

20 กุมภาพันธ์ 2568 15:09:59

คณะกรรมการกำหนดราคากลาง
 (ลงชื่อ).....ประธานกรรมการ
 (ลงชื่อ).....กรรมการ

หน้า 1 จาก 4

โครงการ : ประมวลราคาจ้างก่อสร้างโครงการก่อสร้างถนน คสล. และวางท่อระบายน้ำ บริเวณซอยติวานนท์-ปากเกร็ด ๓๔ (ขอยงบประมาณ ๑)
 ด้วยวิธีประกวดราคาอิเล็กทรอนิกส์ (e-bidding) / โครงการก่อสร้างถนน คสล. และวางท่อระบายน้ำ บริเวณซอยติวานนท์-ปากเกร็ด ๓๕
 (ขอยงบประมาณ ๑)

ระยะขนส่ง	ค่าบรรทุก (บาท/ตัน)	ค่าบรรทุก (บาท/ลบ.ม.)
67	173.25	242.55
68	175.77	246.08
69	178.39	249.74
70	180.93	253.31
71	183.49	256.89
72	186.06	260.48
73	188.64	264.10
74	191.24	267.73
75	193.75	271.24
76	196.36	274.91
77	198.90	278.45
78	201.44	282.01
79	204.09	285.73
80	206.66	289.32
81	209.23	292.92
82	211.70	296.38
83	214.29	300.01
84	216.90	303.65
85	219.51	307.32
86	222.02	310.82
87	224.53	314.34
88	227.18	318.05
89	229.70	321.59
90	232.24	325.14

ระยะขนส่ง	ค่าบรรทุก (บาท/ตัน)	ค่าบรรทุก (บาท/ลบ.ม.)
91	234.93	328.90
92	237.48	332.48
93	240.05	336.07
94	242.62	339.67
95	245.05	343.07
96	247.64	346.70
97	250.25	350.34
98	252.86	354.00
99	255.48	357.67
100	257.94	361.12
101	260.58	364.82
102	263.06	368.28
103	265.72	372.01
104	268.21	375.50
105	270.89	379.25
106	273.40	382.76
107	275.91	386.27
108	278.42	389.79
109	281.15	393.61
110	283.68	397.15
111	286.22	400.71
112	288.77	404.27
113	291.32	407.85
114	293.88	411.43

ระยะขนส่ง	ค่าบรรทุก (บาท/ตัน)	ค่าบรรทุก (บาท/ลบ.ม.)
115	296.45	415.03
116	299.02	418.63
117	301.61	422.25
118	304.20	425.88
119	306.80	429.52
120	309.41	433.17
121	311.78	436.49
122	314.40	440.16
123	317.03	443.85
124	319.67	447.54
125	322.06	450.88
126	324.71	454.60
127	327.38	458.33
128	329.78	461.69
129	332.46	465.44
130	335.15	469.21
131	337.56	472.59
132	340.27	476.38
133	342.69	479.77
134	345.42	483.58
135	347.85	486.98
136	350.28	490.39
137	353.03	494.24
138	355.47	497.66

สถิตคุณ ติรโสภาคกุล
 20 กุมภาพันธ์ 2568 15:09:59

คณะกรรมการกำหนดราคากลาง
 (ลงชื่อ).....ประธานกรรมการ
 (ลงชื่อ).....กรรมการ
 (ลงชื่อ).....กรร

โครงการ : ประกวราคาจ้างก่อสร้างโครงการก่อสร้างถนน คสล. และวางท่อระบายน้ำ บริเวณซอยติวานนท์-ปากเกร็ด ๓๔ (ชอยงบประมาณ ๑) ด้วยวิธีประกวดราคาอิเล็กทรอนิกส์ (e-bidding) / โครงการก่อสร้างถนน คสล. และวางท่อระบายน้ำ บริเวณซอยติวานนท์-ปากเกร็ด ๓๕ (ชอยงบประมาณ ๑)

ระยะขนส่ง	ค่าบรรทุก (บาท/ตัน)	ค่าบรรทุก (บาท/ลบ.ม.)
139	358.24	501.54
140	360.69	504.97
141	363.15	508.41
142	365.95	512.33
143	368.41	515.78
144	370.88	519.24
145	373.71	523.19
146	376.19	526.67
147	378.68	530.15
148	381.17	533.63
149	383.66	537.12
150	386.53	541.15
151	389.04	544.66
152	391.55	548.17
153	394.06	551.69
154	396.58	555.22
155	399.11	558.75
156	401.64	562.29
157	404.17	565.84
158	407.12	569.97
159	409.67	573.54
160	412.22	577.11
161	414.78	580.69
162	417.34	584.28

ระยะขนส่ง	ค่าบรรทุก (บาท/ตัน)	ค่าบรรทุก (บาท/ลบ.ม.)
163	419.91	587.87
164	422.48	591.48
165	425.06	595.09
166	427.65	598.71
167	430.24	602.33
168	432.83	605.97
169	434.96	608.94
170	437.56	612.59
171	440.17	616.24
172	442.78	619.90
173	445.40	623.56
174	448.03	627.24
175	450.66	630.93
176	453.30	634.62
177	455.95	638.33
178	458.08	641.31
179	460.73	645.02
180	463.39	648.75
181	466.06	652.48
182	468.73	656.23
183	471.41	659.98
184	473.54	662.96
185	476.23	666.72
186	478.93	670.50

ระยะขนส่ง	ค่าบรรทุก (บาท/ตัน)	ค่าบรรทุก (บาท/ลบ.ม.)
187	481.63	674.29
188	483.76	677.26
189	486.47	681.06
190	489.20	684.88
191	491.93	688.70
192	494.05	691.67
193	496.79	695.51
194	499.54	699.36
195	502.30	703.22
196	504.42	706.19
197	507.19	710.07
198	509.97	713.95
199	512.09	716.93
200	514.88	720.83
201.0 - 1000.0	2.58	3.61

คณะกรรมการกวดหมาย
 (ลงชื่อ).....ประธานกรรมการ
 (ลงชื่อ).....กรรมการ
 (ลงชื่อ).....กรรมการ

สถิตคุณ ธิโรโสภาค

20 กุมภาพันธ์ 2568 15:09:59

หน้า 3 จาก 4

โครงการ : ประกวดราคาจ้างก่อสร้างโครงการก่อสร้างถนน คสล. และวางท่อระบายน้ำ บริเวณซอยติวานนท์-ปากเกร็ด ๓๔ (ขอยงบประมาณ ๑) ด้วยวิธีประกวดราคาอิเล็กทรอนิกส์ (e-bidding) / โครงการก่อสร้างถนน คสล. และวางท่อระบายน้ำ บริเวณซอยติวานนท์-ปากเกร็ด ๓๕ (ขอยงบประมาณ ๑)

- ระยะขนส่งตั้งแต่ 201.00 กม. ถึง 1000.00
ค่าขนส่งคิดเป็น กม. ละ 2.58 บาท/ตัน
3.61 บาท/ลบ.ม.
- การคิดค่าขนส่ง ใช้ระยะทางขนส่ง คูณด้วยอัตราค่าขนส่งต่อตัน
หรือต่อ ลบ.ม.
- อัตราน้ำมันเชื้อเพลิงเฉลี่ย 32.50 บาท/ลิตร



คณะกรรมการกำหนดราคา
(ลงชื่อ).....
(ลงชื่อ).....
(ลงชื่อ).....

โครงการ : ประกวดราคาจ้างก่อสร้างโครงการก่อสร้างถนน คสล. และวางท่อระบายน้ำ บริเวณซอยติวานนท์-ปากเกร็ด ๓๔ (ขอยงบประมาณ ๑) ด้วยวิธีประกวดราคาอิเล็กทรอนิกส์ (e-bidding) / โครงการก่อสร้างถนน คสล. และวางท่อระบายน้ำ บริเวณซอยติวานนท์-ปากเกร็ด ๓๔

ตารางค่าขนส่งวัสดุก่อสร้าง รถบรรทุก 10 ล้อ และรถลากพ่วง (กรณีน้ำหนักรวมไม่เกิน 47 ตัน) (ขอยงบประมาณ ๑)

ภูมิภาคเป็น ที่ราบ ผิวดินลาดยาง และการจราจรปกติ เลขที่หนังสือ : ด่วนที่สุด ที่ กค 0421.5/ว 18

ราคาน้ำมันเชื้อเพลิงโซล่า ที่ อำเภอเมือง 32.00 - 32.99 บาท /ลิตร

ระยะขนส่ง	ค่าบรรทุก (บาท/ตัน)	ค่าบรรทุก (บาท/ลบ.ม.)
-----------	---------------------	-----------------------

1	4.55	6.37
2	5.99	8.38
3	7.43	10.40
4	8.86	12.41
5	10.30	14.42
6	11.73	16.43
7	13.17	18.44
8	14.61	20.45
9	16.04	22.46
10	17.48	24.47
11	18.92	26.48
12	20.35	28.49
13	21.79	30.51
14	23.23	32.52
15	24.72	34.61
16	26.33	36.86
17	27.93	39.11
18	29.54	41.35
19	31.15	43.60
20	32.75	45.85

ระยะขนส่ง	ค่าบรรทุก (บาท/ตัน)	ค่าบรรทุก (บาท/ลบ.ม.)
21	34.36	48.10
22	35.96	50.35
23	37.57	52.60
24	39.18	54.85
25	40.79	57.10
26	42.39	59.35
27	44.00	61.60
28	45.61	63.85
29	47.21	66.09
30	48.82	68.35
31	50.42	70.59
32	52.03	72.84
33	53.64	75.09
34	55.24	77.34
35	56.85	79.59
36	58.46	81.84
37	60.06	84.09
38	61.67	86.34
39	63.28	88.59
40	64.88	90.84
41	66.49	93.09
42	68.10	95.34
43	69.70	97.58

ระยะขนส่ง	ค่าบรรทุก (บาท/ตัน)	ค่าบรรทุก (บาท/ลบ.ม.)
44	71.31	99.84
45	72.92	102.09
46	74.53	104.34
47	76.13	106.59
48	77.73	108.83
49	79.35	111.08
50	80.95	113.33
51	82.56	115.59
52	84.16	117.83
53	85.77	120.07
54	87.37	122.32
55	88.99	124.58
56	90.59	126.82
57	92.19	129.07
58	93.80	131.32
59	95.41	133.57
60	97.02	135.83
61	98.63	138.08
62	100.23	140.32
63	101.84	142.57
64	103.45	144.83
65	105.04	147.06
66	106.66	149.33

สถิติคุณ ธิโรโสภาค
20 กุมภาพันธ์ 2568 15:09:59

คณะกรรมการกำหนดราคา
(ลงชื่อ).....ประธานกรรมการ
(ลงชื่อ).....กรรมการ
(ลงชื่อ).....

โครงการ : ประกวดราคาจ้างก่อสร้างโครงการก่อสร้างถนน คสล. และวางท่อระบายน้ำ บริเวณซอยติวานนท์-ปากเกร็ด ๓๔ (ชอยงบประมาณ ๑) ด้วยวิธีประกวดราคาอิเล็กทรอนิกส์ (e-bidding) / โครงการก่อสร้างถนน คสล. และวางท่อระบายน้ำ บริเวณซอยติวานนท์-ปากเกร็ด ๓๕ (ชอยงบประมาณ ๑)

ระยะขนส่ง	ค่าบรรทุก (บาท/ตัน)	ค่าบรรทุก (บาท/ลบ.ม.)
67	108.26	151.57
68	109.86	153.81
69	111.47	156.06
70	113.08	158.31
71	114.69	160.57
72	116.31	162.83
73	117.90	165.06
74	119.52	167.33
75	121.12	169.57
76	122.72	171.81
77	124.33	174.06
78	125.94	176.31
79	127.54	178.56
80	129.16	180.82
81	130.77	183.08
82	132.36	185.30
83	133.98	187.57
84	135.57	189.80
85	137.20	192.08
86	138.80	194.31
87	140.39	196.55
88	141.99	198.79
89	143.60	201.03
90	145.24	203.33

ระยะขนส่ง	ค่าบรรทุก (บาท/ตัน)	ค่าบรรทุก (บาท/ลบ.ม.)
91	146.85	205.59
92	148.42	207.78
93	150.03	210.04
94	151.64	212.30
95	153.26	214.57
96	154.88	216.83
97	156.46	219.04
98	158.09	221.32
99	159.67	223.53
100	161.30	225.82
101	162.88	228.04
102	164.52	230.33
103	166.11	232.55
104	167.70	234.78
105	169.34	237.08
106	170.94	239.31
107	172.54	241.55
108	174.13	243.79
109	175.73	246.03
110	177.34	248.27
111	178.94	250.52
112	180.55	252.77
113	182.15	255.02
114	183.76	257.27

ระยะขนส่ง	ค่าบรรทุก (บาท/ตัน)	ค่าบรรทุก (บาท/ลบ.ม.)
115	185.38	259.53
116	186.99	261.79
117	188.61	264.05
118	190.23	266.32
119	191.85	268.58
120	193.40	270.77
121	195.03	273.04
122	196.65	275.32
123	198.22	277.50
124	199.85	279.78
125	201.48	282.07
126	203.04	284.26
127	204.68	286.55
128	206.32	288.85
129	207.89	291.04
130	209.53	293.35
131	211.10	295.54
132	212.67	297.74
133	214.32	300.05
134	215.90	302.26
135	217.55	304.57
136	219.13	306.78
137	220.79	309.10
138	222.37	311.31

สถิตคุณ ติโรโสภากุล
20 กุมภาพันธ์ 2568 15:09:59

คณะกรรมการกำหนดราคา
(ลงชื่อ).....ประธานกรรมการ
(ลงชื่อ).....กรรมการ
(ลงชื่อ).....กรรมการ

หน้า 2 จาก 4

โครงการ : ประมวลราคาจ้างก่อสร้างโครงการก่อสร้างถนน คสล. และวางท่อระบายน้ำ บริเวณซอยติวานนท์-ปากเกร็ด ๓๔ (ขอยงบประมาณ ๑) ด้วยวิธีประกวดราคาอิเล็กทรอนิกส์ (e-bidding) / โครงการก่อสร้างถนน คสล. และวางท่อระบายน้ำ บริเวณซอยติวานนท์-ปากเกร็ด ๓๕ (ขอยงบประมาณ ๑)

ระยะขนส่ง	ค่าบรรทุก (บาท/ตัน)	ค่าบรรทุก (บาท/ลบ.ม.)
139	223.95	313.52
140	225.53	315.74
141	227.19	318.07
142	228.78	320.29
143	230.36	322.51
144	232.04	324.85
145	233.62	327.07
146	235.21	329.30
147	236.80	331.52
148	238.39	333.75
149	240.08	336.11
150	241.67	338.34
151	243.27	340.58
152	244.86	342.81
153	246.46	345.04
154	248.06	347.28
155	249.66	349.52
156	251.26	351.76
157	252.86	354.00
158	254.46	356.25
159	256.07	358.49
160	257.67	360.74
161	259.28	362.99
162	260.89	365.24

ระยะขนส่ง	ค่าบรรทุก (บาท/ตัน)	ค่าบรรทุก (บาท/ลบ.ม.)
163	262.50	367.50
164	264.11	369.75
165	265.72	372.01
166	267.33	374.27
167	268.95	376.53
168	270.57	378.79
169	272.19	381.06
170	273.81	383.33
171	275.43	385.60
172	277.05	387.87
173	278.55	389.96
174	280.17	392.24
175	281.80	394.52
176	283.43	396.80
177	285.06	399.08
178	286.69	401.37
179	288.18	403.46
180	289.82	405.74
181	291.45	408.04
182	293.09	410.33
183	294.73	412.63
184	296.23	414.72
185	297.87	417.02
186	299.51	419.32

ระยะขนส่ง	ค่าบรรทุก (บาท/ตัน)	ค่าบรรทุก (บาท/ลบ.ม.)
187	301.16	421.62
188	302.65	423.71
189	304.30	426.02
190	305.95	428.33
191	307.61	430.65
192	309.10	432.74
193	310.75	435.06
194	312.41	437.38
195	313.91	439.47
196	315.57	441.79
197	317.23	444.12
198	318.72	446.21
199	320.39	448.54
200	322.05	450.88
201.0 - 1000.0	1.61	2.25

คณะกรรมการกำหนดราคา
 (ลงชื่อ).....ประธานกรรมการ
 (ลงชื่อ).....กรรมการ
 (ลงชื่อ).....กรรมการ

สถิตคุณ ธิโรโสภาคกุล

20 กุมภาพันธ์ 2568 15:09:59

หน้า 3 จาก 4

โครงการ : ประกวดราคาจ้างก่อสร้างโครงการก่อสร้างถนน คสล. และวางท่อระบายน้ำ บริเวณซอยติวานนท์-ปากเกร็ด ๓๔ (ขอยงบประมาณ ๑)
ด้วยวิธีประกวดราคาอิเล็กทรอนิกส์ (e-bidding) / โครงการก่อสร้างถนน คสล. และวางท่อระบายน้ำ บริเวณซอยติวานนท์-ปากเกร็ด ๓๔
(ขอยงบประมาณ ๑)

- ระยะขนส่งตั้งแต่ 201.00 กม. ถึง 1000.00
ค่าขนส่งคิดเป็น กม. ละ 1.61 บาท/ตัน
2.25 บาท/ลบ.ม.
- การคิดค่าขนส่ง ใช้ระยะทางขนส่ง คูณด้วยอัตราค่าขนส่งต่อตัน
หรือต่อ ลบ.ม.
- อัตราน้ำมันเชื้อเพลิงเฉลี่ย 32.50 บาท/ลิตร



คณะกรรมการกำหนดราคาเบ็ดเสร็จ
(ลงชื่อ)..... ประธานกรรมการ
(ลงชื่อ)..... กรรมการ
(ลงชื่อ)..... กรรมการ

สถิตคุณ อธิสภากุล

20 กุมภาพันธ์ 2568 15:09:59

หน้า 4 จาก 4

โครงการ : ประกวดราคาจ้างก่อสร้างโครงการก่อสร้างถนน คสล. และวางท่อระบายน้ำ บริเวณซอยติวานนท์-ปากเกร็ด ๓๔ (ชอยงบประมาณ ๑)
 ด้วยวิธีประกวดราคาอิเล็กทรอนิกส์ (e-bidding) / โครงการก่อสร้างถนน คสล. และวางท่อระบายน้ำ บริเวณซอยติวานนท์-ปากเกร็ด ๓๔
 (ชอยงบประมาณ ๑)

รายงาน คำดำเนินการและค่าเสื่อมราคาเครื่องจักร

เลขที่หนังสือ : ประกาศคณะกรรมการราคากลาง ลว. 19 ต.ค. 61

ราคาน้ำมันเชื้อเพลิงโซล่า ที่ อำเภอเมือง 32.00 - 32.99 บาท / ลิตร

ลำดับ	ลักษณะงาน	หน่วย	หน่วยคำดำเนินการ บาท/หน่วย	ค่าเสื่อมราคา (บาท)		รวมค่างาน (บาท)	
				ปกติ	ฝนชุก	ปกติ	ฝนชุก
1	งานถางป่าขุดต่อ						
	ขนาดเบา	ตร.ม.	1.54	0.22	0.28	1.76	1.82
	ขนาดหนัก	ตร.ม.	4.84	0.78	0.98	5.62	5.82
	ขนาดกลาง	ตร.ม.	3.18	0.55	0.69	3.73	3.87
2	งานดินคันทาง						
	ขุด - ขน	ลบ.ม. หลวม	18.69	3.51	4.39	22.20	23.08
	บดทับ	ลบ.ม. แน่น	36.04	10.80	13.50	46.84	49.54
3	งานตัด - ขึ้นรูปคันทาง						
	ดิน - ขุดตัด	ลบ.ม. ปกติ	18.78	3.06	3.83	21.84	22.61
	- ดันและตัก	ลบ.ม. หลวม	59.58	19.00	23.75	78.58	83.33
	หินแข็ง - เจาะระเบิด	ลบ.ม. ปกติ	63.77	4.66	5.83	68.43	69.60
	- ดันและตัก	ลบ.ม. หลวม	36.08	5.18	6.48	41.26	42.56
	หินผุ - ขุดตัด	ลบ.ม. ปกติ	30.11	3.34	4.18	33.45	34.29
	- ตัก	ลบ.ม. หลวม	6.74	1.70	2.13	8.44	8.87
4	งานวัสดุคัดเลือก ลูกกรองพื้นทาง						
	ขุด - ขน	ลบ.ม. หลวม	26.16	6.52	8.15	32.68	34.31
	บดทับ	ลบ.ม. แน่น	43.25	12.96	16.20	56.21	59.45
	ผสม (ผสมกับวัสดุอื่นๆ)	ลบ.ม. แน่น	8.46	1.46	1.83	9.92	10.29
5	งานไหล่ทางลูกรัง ผสม - บดทับ						
	ผสม (ผสมกับวัสดุอื่นๆ)	ลบ.ม. แน่น	15.92	2.75	3.44	18.67	19.36

สถิตคุณ ธีรโสภากุล

20 กุมภาพันธ์ 2568 15:10:24

คณะกรรมการราคากลาง
 (ลงชื่อ)..... ประธานกรรมการ
 (ลงชื่อ)..... กรรมการ
 (ลงชื่อ)..... กรรมการ

จาก 4

โครงการ : ประมวลราคาจ้างก่อสร้างโครงการก่อสร้างถนน คสล. และวางท่อระบายน้ำ บริเวณซอยติวานนท์-ปากเกร็ด ๓๔ (ขอยงบประมาณ ๑)

เลขที่หนังสือ : ประกาศคณะกรรมการราคากลาง ลว. 19 ต.ค. 61

ลำดับ	ลักษณะงาน	หน่วย	หน่วยค่าดำเนินการ บาท/หน่วย	ค่าเสื่อมราคา (บาท)		รวมค่างาน (บาท)	
				ปกติ	ฝนชุก	ปกติ	ฝนชุก
	บดทับ	ลบ.ม. แน่น	51.48	20.90	26.13	72.38	77.61
6	งานพื้นทาง (หินคลุก)						
	ผสม (Blend)	ลบ.ม. แน่น	20.80	4.20	5.25	25.00	26.05
	บดทับ	ลบ.ม. แน่น	63.17	25.71	32.14	88.88	95.31
7	งานตัดแต่งชั้นบันได	ลบ.ม. แน่น	6.58	1.66	2.08	8.24	8.66
8	งานขุดรื้อคันทางเดิมแล้วบดทับ						
	ลูกรัง 10 ซม.	ตร.ม.	9.03	2.11	2.64	11.14	11.67
	ผิว AC 5 ซม.	ตร.ม.	9.81	1.75	2.19	11.56	12.00
	หินคลุก 10 ซม.	ตร.ม.	11.02	3.38	4.23	14.40	15.25
9	งานราดยางไพรม์โค้ด	ตร.ม.	6.92	0.62	0.78	7.54	7.70
10	งานราดยางแทคโค้ด	ตร.ม.	6.41	0.88	1.10	7.29	7.51
11	งานผิวทางแบบบาง						
	ชั้นเดียว (1/2 ")	ตร.ม.	14.94	2.21	2.76	17.15	17.70
	สองชั้น (1 " + 1/2 ")	ตร.ม.	44.95	6.64	8.30	51.59	53.25
	สองชั้น (3/4 " + 3/8 ")	ตร.ม.	30.69	4.54	5.68	35.23	36.37
	ชั้นเดียว (3/4 ")	ตร.ม.	20.64	3.05	3.81	23.69	24.45
12	งานเคลือบหิน ขจัดฝุ่น (Pre - Coat)						
	ชั้นเดียว (1/2 ")	ลบ.ม. หลวม	1.84	0.49	0.61	2.33	2.45
	สองชั้น (1 " + 1/2 ")	ลบ.ม. หลวม	5.55	1.47	1.84	7.02	7.39
	สองชั้น (3/4 " + 3/8 ")	ลบ.ม. หลวม	3.79	1.00	1.25	4.79	5.04
	ชั้นเดียว (3/4 ")	ลบ.ม. หลวม	2.55	0.68	0.85	3.23	3.40
13	งานผิวทางแอสฟัลท์ติกคอนกรีต						
	ค่าผสมวัสดุแอสฟัลท์ติกคอนกรีต	ตัน	388.01	16.77	20.96	404.78	408.97
	งานปูลาดและบดทับ ผิว AC หนา 5 ซม.บนผิวแทคโค้ด	ตร.ม.	9.68	2.28	2.85	11.96	12.53

สถิติคุณ ธีรโสภากุล

20 กุมภาพันธ์ 2568 15:10:24

คณะกรรมการกำหนดราคา
 (ลงชื่อ).....ประธานกรรมการ
 (ลงชื่อ).....กรรมการ
 (ลงชื่อ).....กรรมการ

โครงการ : ประกวดราคาจ้างก่อสร้างโครงการก่อสร้างถนน คสล. และวางท่อระบายน้ำ บริเวณซอยติวานนท์-ปากเกร็ด ๓๔ (ชอยงบประมาณ ๑)

เลขที่หนังสือ : ประกาศคณะกรรมการราคากลาง ถว. 19 ต.ค. 61

ลำดับ	ลักษณะงาน	หน่วย	หน่วยค่าดำเนินการ บาท/หน่วย	ค่าเสื่อมราคา (บาท)		รวมค่างาน (บาท)	
				ปกติ	ผันซุก	ปกติ	ผันซุก
	งานปูลาดและบดทับ ผิว AC หนา 5 ซม.บนผิวไพรมิโค้ด	ตร.ม.	12.53	2.82	3.53	15.35	16.06
	ค่าขนส่งอุปกรณ์ 80 ตัน ระยะขนส่ง100-300 กม. ค่าติดตั้งเครื่องผสม	ครั้ง	250,000.00	0.00	0.00	0.00	0.00
14	งานผิวทางคอนกรีต						
	ค่าติดตั้งเครื่องผสม	ครั้ง	150,000.00	0.00	0.00	0.00	0.00
	ค่าบ่มผิวทางคอนกรีต	ตร.ม.	8.48	1.06	1.33	9.54	9.81
	ค่าหยอดยางรอยต่อคอนกรีต	เมตร	12.60	2.39	2.99	14.99	15.59
	ค่าตัดรอยต่อคอนกรีต และหยอดยาง	เมตร	21.34	2.53	3.16	23.87	24.50
	ค่าปูผิวคอนกรีต	ตร.ม.	10.29	1.92	2.40	12.21	12.69
	ค่าแบบข้างติดตามยาว 2 ข้าง	เมตร	15.26	5.34	6.68	20.60	21.94
	ค่าขนส่งคอนกรีต	ลบ.ม./กม.	13.44	1.74	2.18	15.18	15.62
	ค่าผสมคอนกรีต	ลบ.ม.	167.11	35.15	43.94	202.26	211.05
15	งาน Stabilized Layer						
	ค่าผสมวัสดุ ลูกกรัง	ลบ.ม. แน่น	33.53	11.03	13.79	44.56	47.32
	ค่าบ่มวัสดุ หินคลุก	ลบ.ม. แน่น	42.42	5.29	6.61	47.71	49.03
	ค่าผสมวัสดุ หินคลุก	ลบ.ม. แน่น	36.89	11.03	13.79	47.92	50.68
	ค่าบ่มวัสดุ ลูกกรัง	ลบ.ม. แน่น	42.42	5.29	6.61	47.71	49.03
16	งาน Pavement In Place Recycling						
	ขุดลึกเฉลี่ย 15 ซม.	ตร.ม.	23.17	5.92	7.40	29.09	30.57
	ขุดลึกเฉลี่ย 30 ซม.	ตร.ม.	46.34	11.83	14.79	58.17	61.13
	ขุดลึกเฉลี่ย 25 ซม.	ตร.ม.	38.62	9.86	12.33	48.48	50.95
	ขุดลึกเฉลี่ย 20 ซม.	ตร.ม.	28.96	7.39	9.24	36.35	38.20
17	งาน Slurry Seal	ตร.ม.	10.62	2.07	2.59	12.69	13.21
18	งาน Fog Spray	ตร.ม.	2.45	0.39	0.49	2.84	2.94

สถิตคุณ อิศโรภากุล
20 กุมภาพันธ์ 2568 15:10:24

คณะกรรมการกำหนดวงเงิน
(ลงชื่อ).....ประธานกรรมการ
(ลงชื่อ).....กรรมการ
(ลงชื่อ).....กรรมการ

หน้า 3 จาก 4

โครงการ : ประมวลราคาจ้างก่อสร้างโครงการก่อสร้างถนน คสล. และวางท่อระบายน้ำ บริเวณซอยติวานนท์-ปากเกร็ด ๓๔ (ขอยงบประมาณ ๑)

เลขที่หนังสือ : ประกาศคณะกรรมการราคากลาง ลว. 19 ต.ค. 61

ลำดับ	ลักษณะงาน	หน่วย	หน่วยค่าดำเนินการ บาท/หน่วย	ค่าเสื่อมราคา (บาท)		รวมค่างาน (บาท)		
				ปกติ	ฝนชุก	ปกติ	ฝนชุก	
19	งาน Hot Mixed Recycling (บดทับ)							
	ซูดลิก 3 ซม.	ตร.ม.	45.04	5.86	7.33	50.90	52.37	
	ซูดลิก 6 ซม.	ตร.ม.	90.07	9.00	11.25	99.07	101.32	
	ซูดลิก 5 ซม.	ตร.ม.	74.29	8.11	10.14	82.40	84.43	
	ซูดลิก 4 ซม.	ตร.ม.	61.32	7.39	9.24	68.71	70.56	
20	งาน Milling							
	ซูดลิก 5 ซม.	ตร.ม.	11.03	1.97	2.46	13.00	13.49	
	ซูดลิก 10 ซม.	ตร.ม.	12.87	2.30	2.88	15.17	15.75	
21	งานถนนดินซีเมนต์ปรับปรุงคุณภาพด้วยยางธรรมชาติ							
	ค่าเฉลี่ยผสม	ลบ.ม.แน่น	20.10	2.44	3.05	22.54	23.15	

คณะกรรมการกำหนดราคา
 (ลงชื่อ)..... ประธานกรรมการ
 (ลงชื่อ)..... กรรมการ
 (ลงชื่อ)..... กรรมการ

สถิตคุณ อธิโสภาคกุล

20 กุมภาพันธ์ 2568 15:10:24

หน้า 4 จาก 4

โครงการ : ประกวดราคาจ้างก่อสร้างโครงการก่อสร้างถนน คสล. และวางท่อระบายน้ำ บริเวณซอยติวานนท์-ปากเกร็ด ๓๔ (ชอยงบประมาณ ๑)
 ด้วยวิธีประกวดราคาอิเล็กทรอนิกส์ (e-bidding) / โครงการก่อสร้างถนน คสล. และวางท่อระบายน้ำ บริเวณซอยติวานนท์-ปากเกร็ด ๓๔
 (ชอยงบประมาณ ๑)

ข้อมูลงานคอนกรีต

ข้อมูลงานคอนกรีต Class ต่างๆ ตามมาตรฐานกรมทางหลวง

หน่วยงาน : กรมทางหลวงชนบท

หน่วย : กรณีทรายและหินมีหน่วยเป็นปริมาตร

Class of Concrete	Lean 1:3:5	ค4	ค3	ค2	ค1
ส่วนผสมคอนกรีต	240 : 520 : 870	400 : 524 : 728	350 : 572 : 736	320 : 596 : 764	290 : 620 : 725
1. ค่าแรงเท	0.00	0.00	0.00	0.00	0.00
2. ซีเมนต์ 1.05 x 2744.00	691.48	1,152.48	1,008.42	921.98	835.54
3. ทราย 1.20 x 510.00	318.24	320.68	350.06	364.75	379.44
4. หิน 1.15 x 593.33	593.62	496.73	502.19	521.29	494.68
5. ค่าแรงผสม	202.26	202.26	202.26	202.26	202.26
รวม	1,805.60	2,172.15	2,062.93	2,010.28	1,911.92

คณะกรรมการกำหนดราคากลาง
 (ลงชื่อ).....ประธานกรรมการ
 (ลงชื่อ).....กรรมการ
 (ลงชื่อ).....กรรมการ



สำนักช่างเทศบาลนครปากเกร็ด

โครงการ

ก่อสร้างถนน คสล.และวางท่อระบายน้ำ บริเวณซอยติวานนท์-ปากเกร็ด 34 (ชอยงบประมาณ 1)

สถานที่ตั้งโครงการ

บริเวณซอยติวานนท์-ปากเกร็ด 34 (ชอยงบประมาณ 1)

ตำราสัญลักษณ์	
แผ่นที่	รายการ
01	ตำราสัญลักษณ์, ตำราสัญลักษณ์ประกอบแบบ
02	โครงการ, วัตถุประสงค์, ข้อกำหนดและเงื่อนไขในการก่อสร้าง
03	งานเหล็กเสริมคอนกรีต, ท่อระบายน้ำและบ่อพักคอนกรีตเสริมเหล็ก
	งานฝาบ่อพัก พร้อมกรอบฝาบ่อพัก
04	ข้อกำหนดเกี่ยวกับการใช้วัสดุก่อสร้างและครุภัณฑ์ตามสัญญาก่อสร้าง
	เพื่อส่งเสริมการใช้ สินค้า/ผลิตภัณฑ์ ที่ผลิตในประเทศไทย
05	ผังบริเวณก่อสร้างถนน คลล. และวางท่อระบายน้ำ-แผนที่ตั้งเขป
06	แปลนก่อสร้างถนน คลล. และวางท่อระบายน้ำ
07	แปลนถนน และ การวางบ่อพัก คลล.
08	แปลนการวางเหล็กตะแกรงและรอยต่อถนน คลล.
09	แบบขยายรูปตัด 1-2
10	แปลนการวางท่อระบายน้ำ-รูปตัดตามยาวการวางท่อระบายน้ำ
11	แบบขยายรูปตัด โครงสร้างบ่อพัก ค.ล.ล.-แบบขยายการวางท่อระบายน้ำ คลล.
12	แบบขยายฝาบ่อพักเหล็กหล่อเหนียว 1-2
	แบบขยายแปลนรางวี-แบบขยายตราสัญลักษณ์เทศบาลฯ
13	แปลนการเชื่อมต่อในกรณีเชื่อมกับท่อระบายน้ำของเดิม
14	แบบขยายเหล็กขาตั้งรับเหล็กตะแกรง (ผิว คลล. หน้า 0.15 ม.)
	แบบขยายแปลนแผ่นพื้นรองท่อ, แบบขยายรูปตัดไหล่ทาง คลล. หน้า 0.10 ม.
	แบบขยายรูปตัดแผ่นพื้นรองท่อ, แบบขยายแปลนรางวี คลล., ขยายตัดรางวี คลล.
15	แบบขยาย EXPANSION JOINT-TRANSVERSE JOINT-CONSTRUCTION JOINT
16	แบบป้ายโครงการ

ตำราสัญลักษณ์ประกอบแบบ	
สัญลักษณ์	รายละเอียด
	เส้นแสดงระยะจากศูนย์กลางถึงศูนย์กลาง
	เส้นแสดงระยะจากศูนย์กลางถึงริม
	เส้นแสดงระยะจากกริมถึงกริม
	แสดงจุดขยายแบบ
	แสดงแนวรูปตัด
	แสดงทิศทางการระบายน้ำ
	แสดงบ่อพักคลล.(เดิม)
	แสดงบ่อพักคลล. พร้อมฝาบ่อพักเหล็กหล่อเหนียว
	แสดงบริเวณผิวถนน คลล.



สำนักช่างเทศบาลนครปากเกร็ด

โครงการ
ก่อสร้างถนน คลล. และวางท่อระบายน้ำ
บริเวณซอยติวานนท์-ปากเกร็ด 34
(ชอยงบประมาณ 1)

สถานที่ตั้งโครงการ

บริเวณซอยติวานนท์-ปากเกร็ด 34
(ชอยงบประมาณ 1)

สำรวจ
(นายทาง อินสุ)
(นายทรงศักดิ์ พงศ์ทรงนาม)

เขียนแบบ
(นายพชล แพร้ว)

หัวหน้าวงร่างแบบ
(นายวีระกรรณ์ สมศักดิ์)

สถาปนิก
(นางสาวประภากร นนทจันทร์)

วิศวกรโยธา
(นายอนุวัฒน์ กุลชาติ)

หัวหน้างานวิศวกรรมโยธา
(นายทองนาค เสนะพิณสมาน)

หัวหน้าฝ่ายออกแบบ
(นายอุดม ลายดวง)

ผู้อำนวยการส่วนควบคุมงานก่อสร้าง
(นายวิศว์ ชัยรุ่งเรือง)

ผู้อำนวยการสำนักช่าง
(นายนพกร พึ่งพิงาย)

ปลัดเทศบาล
(นายสุทธ บุญศิริโชติ)

นายกเทศมนตรี
(นายวิชัย บรรจาศักดิ์)

ทะเบียนแบบเลขที่ กฉ.2 / 2566 วันที่ 18/06/2567

แผ่นที่ 01 จาก 16









โครงการ ก่อสร้างถนน คสล.และวางท่อระบายน้ำ บริเวณซอยติวานนท์-ปากเกร็ด 34 (ชอยงบประมาณ 1)

วัตถุประสงค์

- เทศบาลนครปากเกร็ดมีความประสงค์ที่จะก่อสร้างถนนคอนกรีตเสริมเหล็ก และวางท่อระบายน้ำ บริเวณซอยติวานนท์-ปากเกร็ด 34 (ชอยงบประมาณ 1)
- ถนนคอนกรีตเสริมเหล็ก กว้างประมาณ 4.00 เมตร ยาวประมาณ 73.00 เมตร ทน 0.15 เมตร พื้นที่ประมาณ 286.00 ตารางเมตร (ไม่รวมพื้นที่บ่อพัก คสล.) และถนนส่วนท้ายซอย คสล. ทน 0.15 เมตร พื้นที่ประมาณ 27.00 ตารางเมตร (ไม่รวมพื้นที่บ่อพัก คสล.)
 - ก่อสร้างวางท่อระบายน้ำคอนกรีตเสริมเหล็ก ขนาด คค. 0.60 ม. ชนิดปากทรงลิ้น มอก.คุณภาพชั้น 3 พร้อมบ่อพักคอนกรีตเสริมเหล็กทั้งสองฝั่ง ความยาวรวมประมาณ 159.00 เมตร
 - ก่อสร้างวางท่อระบายน้ำคอนกรีตเสริมเหล็ก กว้างประมาณ 0.50 ทั้งสองฝั่ง
 - ก่อสร้างบ่อพักคอนกรีตเสริมเหล็ก ขนาด 0.90x0.90 เมตร จำนวน 17 บ่อ ทั้งสองฝั่ง
 - ติดตั้งฝาบ่อพักเหล็กหล่อเหนียว 1 ขนาดไม่น้อยกว่า 0.64x0.64 ม.จำนวน 17 ฝา
 - งานไหล่ทางหินคลุก ทน 0.20 ม. พื้นที่ประมาณ 74.00 ตารางเมตร
 - ก่อสร้างงานอื่น ๆ ตามแบบรูป และรายการกำหนด

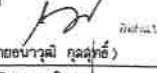
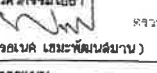
ข้อกำหนดและเงื่อนไขในการก่อสร้าง

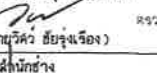
- การดูแลสถานที่ก่อสร้างเป็นภาระ/หน้าที่ความรับผิดชอบของผู้รับจ้าง ที่จะไปดูแลสถานที่ก่อสร้างด้วยตนเองและ/หรือดูแลคนที่ หรือไม่ได้ โดยเทศบาลนครปากเกร็ดจะถือว่า ผู้รับจ้างได้ทราบสถานที่ ตลอดจนอุปสรรคและปัญหาต่างๆ ดีแล้วเมื่อมีอุปสรรค และปัญหาในการทำงาน จะนำมาอ้างให้พ้นความผิดและ/หรือจะยกเป็นข้ออ้างกับเทศบาลนครปากเกร็ดภายหลังไม่ได้
- ระดับ - แนวท่อระบายน้ำ และตำแหน่งบ่อพักผู้ควบคุมงานจะกำหนดไว้ในวันดูแลสถานที่หรือขณะทำการก่อสร้าง ระดับ - แนวท่อระบายน้ำอาจมีการเปลี่ยนแปลงได้ตาม ความเหมาะสมทั้งนี้จะต้องขึ้นอยู่กับดุลยพินิจของคณะกรรมการตรวจรับพัสดุและผู้ควบคุมงานและผู้ออกแบบ
- ปัญหาและอุปสรรคในการก่อสร้าง เช่น เล้าไฟฟ้า แนวท่อประปาหรือสิ่งอื่นใดที่เกิดขวางการก่อสร้างนั้น ให้ถือเป็นหน้าที่ของผู้รับจ้างที่จะต้องทำการเคลื่อนย้าย หรือรื้อถอนเพื่อให้การก่อสร้างดำเนินไปด้วยความเรียบร้อย (ยกเว้นกรณีที่เป็นเล้าไฟฟ้า หรือท่อประปาที่จำเป็นต้องให้ การ ไฟฟ้า หรือการประปาดำเนินการรื้อ/ย้าย)
- ผู้รับจ้างต้องส่งแผนงานที่แสดงการก่อสร้างปรับปรุงโครงการได้แล้วเสร็จตามสัญญา (Schedule of work) ให้แก่ผู้ควบคุมงาน เพื่อเป็นแนวทางในการบริหาร และควบคุมการก่อสร้าง
- ทางร่วม ทางแยกหรือทางเข้าบ้าน (เช่นเขตที่ดิน) ผู้รับจ้างต้องทำความสะอาดโดยต้องทำระดับลาดเอียงของผิวจราจรให้ผู้ใช้รถสามารถขึ้นลงได้ โดยสะดวก และปลอดภัยตามที่ผู้ควบคุมงานกำหนด
- หากแบบแปลนและรายการขัดแย้งกันหรือมีปัญหาอุปสรรคต่างๆไม่ว่าในกรณีใด ในขณะก่อสร้างปรับปรุง คณะกรรมการตรวจรับพัสดุของวงวนลิที่ จะตัดแปลงแก้ไขเพิ่มเติมนอกเหนือจากแบบแปลน ทั้งนี้จะต้องคำนึงถึงความมั่นคงแข็งแรง ความปลอดภัยและประโยชน์ต่อทางราชการเป็นเกณฑ์ โดยผู้รับจ้างจะเรียกร้องค่าจ้างเพิ่มไม่ได้
- ผู้รับจ้างจะต้องจัดทำป้ายแสดงลักษณะงานและงบประมาณ รวมถึงระยะเวลาทำงานติดตั้งไว้ในที่ก่อสร้างปรับปรุงที่สามารคมองเห็น ได้ชัดเจน
- ผู้รับจ้างต้องอำนวยความสะดวกหรือหาวิธีอำนวยความสะดวกให้กับประชาชนที่จำเป็นต้องใช้เส้นทางที่กำลังก่อสร้างปรับปรุงโดยสมควร พร้อมทั้งติดตั้งสัญญาณจราจร,สัญญาณเตือนภัยตลอดจนสัญญาณไฟในยามวิกาลเพื่อป้องกันอุบัติเหตุ
- หากมีการต่อเชื่อมท่อระบายน้ำ ผู้รับจ้างจะต้องต่อเชื่อมท่อระบายน้ำที่ก่อสร้างปรับปรุงใหม่เข้ากับบ่อพักท่อระบายน้ำของถนนเดิมตามที่ผู้ควบคุมงานกำหนด
- ในการตรวจรับงาน หากคณะกรรมการตรวจรับพัสดุมีเหตุสงสัยในความถูกต้องของการก่อสร้างปรับปรุง ผู้รับจ้างจะต้องอำนวยความสะดวกในการขุดเจาะผิวจราจร, ทลายถมและขึ้นพื้นทาง เพื่อให้คณะกรรมการตรวจรับพัสดุตรวจสอบไม่ว่ากรณีใด
- เมื่องานก่อสร้างปรับปรุงเสร็จเรียบร้อยแล้วผู้รับจ้างจะต้องทำความสะอาดสถานที่บริเวณก่อสร้างปรับปรุงให้เรียบร้อยพร้อมที่จะใช้งานก่อนที่จะส่งงานให้แก่ผู้จ้าง
- ผู้รับจ้างจะต้องทำการชำระค่าระบายน้ำ ขนาดต่างๆ ทั้งโครงการ และได้รับการอนุมัติก่อนดำเนินการ
- ผู้รับจ้างจะต้องจัดหา และใช้วัสดุที่มีขนาด และคุณภาพตรงตามรูปแบบรายการที่ปรากฏในสัญญาจ้างเท่านั้น โดยจะต้องเสนอเอกสารต่อผู้ควบคุมงาน หรือคณะกรรมการตรวจรับพัสดุของผู้ว่าจ้างตรวจสอบ และใช้วัสดุนั้นในงานที่จ้าง ทั้งนี้การอนุญาตดังกล่าวไม่ตัดสิทธิของผู้ควบคุมงาน หรือคณะกรรมการตรวจรับพัสดุของผู้ว่าจ้าง ที่จะสั่งให้ผู้รับจ้างแก้ไข หากปรากฏในภายหลังว่าวัสดุนั้นมีขนาด หรือคุณภาพไม่ตรงตามแบบรูปรายการปรากฏในสัญญาจ้าง

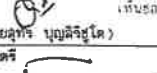
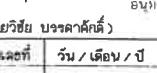
	
สำนักช่างเทศบาลนครปากเกร็ด	
โครงการ ก่อสร้างถนน คสล.และวางท่อระบายน้ำ บริเวณซอยติวานนท์-ปากเกร็ด 34 (ชอยงบประมาณ 1)	
สถานที่ตั้งโครงการ บริเวณซอยติวานนท์-ปากเกร็ด 34 (ชอยงบประมาณ 1)	
สำรวจ	 (นายทรง บินดู) (นายทรงภรณ์ พงศ์พรหมนาถ)
เขียนแบบ	 (นายพนล แพรล)
หัวหน้างานจัดทำแบบ	 (นายธีรภรณ์ สันต์ศักดิ์)
สถาปนิก	 (นางสาวประภากร นนทจันทร์)
วิศวกรโยธา	 (นายอนุวัฒน์ กุลสุธี)
หัวหน้างานรับจ้างโยธา	 (นายพจนนต เหมะพัฒนสมาน)
หัวหน้าฝ่ายออกแบบ	 (นายอดม ลายดวง)
ผู้อำนวยการควบคุมการก่อสร้าง	 (นายวิศว์ ชัยรุ่งเรือง)
ผู้อำนวยการสำนักช่าง	 (นายเนตร หวังพราย)
ปลัดเทศบาล	 (นายสุทธิ บุญศิริชูโต)
นายกเทศมนตรี	 (นายวิชัย บรรลาคคี)
ทะเบียนแบบเลขที่	วัน / เดือน / ปี
กค.2 / 2566	18/06/2567
แผ่นที่	รวม
02	16

วิธีการก่อสร้าง

คอนกรีตเสริมเหล็ก

- 1) ผู้รับจ้างต้องดำเนินการก่อสร้างตามมาตรฐานงานผิวจราจรแบบคอนกรีต (มทล.231-2562)
- 2) ปูนซีเมนต์ที่ใช้ในงานผิวจราจรคอนกรีต ให้ใช้ปูนซีเมนต์ปอร์ตแลนด์ ตามมาตรฐานผลิตภัณฑ์อุตสาหกรรม มอก.15 อัตราส่วนผสมคอนกรีต 1:2:4 หรือคอนกรีตผสมเสร็จ (Ready-Mixed Concrete) กำลังอัดของคอนกรีตที่ 28 วัน ไม่น้อยกว่า 320 ksc (Cube) โดยบ่มคอนกรีตไม่น้อยกว่า 7 วัน
- 3) ผู้รับจ้างต้องเสนอรายงานผลการออกแบบส่วนผสมคอนกรีต (CONCRETE MIX DESIGN) ที่มีปริมาณปูนซีเมนต์ ไม่น้อยกว่า 350 กิโลกรัม ต่อหนึ่งลูกบาศก์เมตร และมีอัตราส่วนน้ำต่อปูนซีเมนต์ไม่เกิน 0.55 (W/C)
- 4) ผู้รับจ้างต้องแจ้งผู้ควบคุมงานให้ทราบล่วงหน้าก่อนเทคอนกรีตทุกครั้ง เพื่อตรวจสอบการวางเหล็กเสริม แบบหล่อคอนกรีต และเครื่องมืออุปกรณ์ในการทำงานเทคอนกรีต
- 5) ผู้รับจ้างต้องทำการทดสอบหาค่ายุบตัวทุกครั้ง ที่มีการเทคอนกรีต โดยการลุ่มเก็บตัวอย่างคอนกรีตตามทุกขนาดมาตรฐาน ทรงลูกบาศก์ 15 x 15 x 15 เซนติเมตร จำนวนอย่างน้อย 3 ก่อนสำหรับการเทคอนกรีต ทุก 50 ลูกบาศก์เมตร หรือทุกครั้งที่มีการเทคอนกรีต เพื่อนำไปทดสอบหาค่ากำลังอัดประลัยของคอนกรีต ตาม มทล. 105: 1
- 6) ผู้รับจ้างต้องทำการบ่มคอนกรีตทันที เมื่อผิวคอนกรีตเริ่มแข็งตัวหรือภายใน 12 -24 ชั่วโมง ตามมาตรฐานงานผิวจราจรแบบคอนกรีต (มทล. 231-2562)
- 7) ผู้รับจ้างต้องเสนอรายงานผลการทดสอบแท่งตัวอย่างคอนกรีตขนาดมาตรฐานรูปทรงลูกบาศก์ 15 x 15 x15 เซนติเมตร ที่มีค่ากำลังอัดประลัย ไม่น้อยกว่า 320 กิโลกรัมต่อตารางเซนติเมตร ที่มีการรับรองของหน่วยราชการหรือสถาบันการศึกษา ที่ได้รับความเชื่อถือ ต่อผู้ควบคุมงานหรือคณะกรรมการตรวจรับพัสดุพิจารณา ทั้งนี้ผู้รับจ้างต้องเป็นผู้รับผิดชอบค่าใช้จ่าย

งานเหล็กเสริมคอนกรีต

- 1) ผู้รับจ้างต้องดำเนินการก่อสร้างตามมาตรฐานงานเหล็กเส้นเสริมคอนกรีต (มทล.103-2562 และ มทล.217-2562)
- 2) เหล็กเส้นกลม (Round Bar) ขึ้นคุณภาพ SR 24 ต้องเป็นไปตามมาตรฐานผลิตภัณฑ์อุตสาหกรรม มอก.20-2559 และเหล็กข้ออ้อย (Deformed Bar) ขึ้นคุณภาพ SD 40 ต้องเป็นไปตามมาตรฐานผลิตภัณฑ์อุตสาหกรรม มอก.24-2559
- 3) เหล็กตะแกรง WELD WIRE MESH (ใช้เหล็ก มอก. 737) โดยผู้รับจ้างต้องแสดงใบรับรองคุณภาพจากผู้ผลิต และเสนอต่อคณะกรรมการตรวจรับพัสดุผ่านผู้ควบคุมงาน
- 4) เหล็กตะแกรง WELD WIRE MESH ที่นำมาใช้ทุกขนาดจะต้องมี MINIMUM YIELD STRENGTH ไม่น้อยกว่า 5,500 กก./ตร.ซม.
- 5) การต่อเหล็กให้วางทับเหลื่อมกัน สำหรับเหล็กเส้นกลมให้มีระยะไม่น้อยกว่า 40 เท่าของเส้นผ่านศูนย์กลาง และสำหรับเหล็กข้ออ้อยให้มีระยะไม่น้อยกว่า 30 เท่าของเส้นผ่านศูนย์กลาง
- 6) ผู้รับจ้างต้องเก็บตัวอย่างเหล็กเส้นที่นำมาใช้ในการก่อสร้าง โดยเก็บตัวอย่าง ทุก ๆ ขนาด ขนาดละ 5 ตัวอย่าง 1 ชุด แต่ละตัวอย่างมีขนาดความยาวไม่น้อยกว่า 1.00 เมตร โดยการเก็บตัวอย่างเหล็กแต่ละชุดเก็บจากจำนวนเหล็กเส้น ทุก 100 เส้น หรือ เคชของ 100 เส้น และผู้รับจ้างต้องเสนอผลรายงานการทดสอบต่อผู้ควบคุมงาน หรือคณะกรรมการตรวจรับพัสดุเพื่อพิจารณา

ท่อระบายน้ำและบ่อพักคอนกรีตเสริมเหล็ก

- 1) การวางท่อระบายน้ำจะต้องตรวจสอบแนวและระดับต่างๆให้ถูกต้อง รอยต่อจะต้องเชื่อมกันให้พอดี ล้วนดินที่ติดจากกาการวางท่อระบายน้ำจะต้องนำไปทิ้ง ณ ที่ที่เทศบาลนครปากเกร็ดกำหนด
- 2) บ่อพักคอนกรีตเสริมเหล็ก ท่อระบายน้ำชนิดปากจางล้น มอก.คุณภาพชั้น 3 (มอก.128-2560) ต้องมีขนาดและระยะต่างๆให้ได้ตามที่กำหนดไว้ในแบบ กรณีตำแหน่งบ่อพักก่อสร้างระยะห่างไม่ได้ตามกำหนดอาจเลื่อนให้สั้นขึ้น หรือยาวออกไปได้ตามความเหมาะสมทั้งนี้ให้อยู่ในดุลยพินิจของผู้ควบคุมงาน แต่จำนวนบ่อพักจะต้องครบตามที่กำหนดไว้ในแบบ
- 3) ท่อระบายน้ำสามารถที่จะเปลี่ยนแปลงแนวได้ตามความเหมาะสมและประโยชน์ใช้สอย แต่เนื่องจะต้องครบ ตามแบบที่กำหนด ทั้งนี้ จะต้องขึ้นอยู่กับดุลยพินิจของผู้ควบคุมงานหรือคณะกรรมการตรวจรับพัสดุ

งานฝาบ่อพัก พร้อมกรอบฝาบ่อพัก

- 1) ฝาบ่อพักและกรอบผลิตจากเหล็กหล่อเหนียว (Ductile Iron) เกรด 500-7 รับน้ำหนักไม่น้อยกว่า 25 ตัน (พร้อมใบรับรองจากโรงงานผู้ผลิต และผลการทดสอบ)
- 2) ฝาบ่อพักน้ำ คลล. มีบานพับเปิด-ปิดได้ ไม่น้อยกว่า 120 องศา (ลวดลายช่องระบายน้ำสามารถเปลี่ยนแปลงได้)
- 3) ผู้รับจ้างจะต้องส่งเอกสาร,รายละเอียด,ลวดลาย ช่องระบายน้ำ และผลการทดสอบ คุณสมบัติ ของฝาเหล็กหล่อ จากหน่วยราชการหรือ หน่วยงานที่เชื่อถือได้ ให้เทศบาลนครปากเกร็ด ตรวจสอบก่อนติดตั้ง
- 4) บานฝาบ่อพักจะต้อง มีตราสัญลักษณ์ ของเทศบาลนครปากเกร็ด (ดูแบบขยาย)



สำนักช่างเทศบาลนครปากเกร็ด

โครงการ

ก่อสร้างถนน คลล.และวางท่อระบายน้ำ บริเวณซอยวิมานนท์-ปากเกร็ด 34 (ซอยงบประมาณ 1)

สถานที่ตั้งโครงการ

บริเวณซอยวิมานนท์-ปากเกร็ด 34 (ซอยงบประมาณ 1)

สำรวจ

(นายทาง ปิ่นสู) (นายทรงชัย พงศ์พรหมาน)

เขียนแบบ

(นายพพล แพรงสี)

หัวหน้าหมวดจัดทำแบบ

(นายวิชากร งามศักดิ์)

สถาปนิก

(นางสาวประภากร นพรัตนศรี)

วิศวกรโยธา

(นายอนุวัฒน์ กุลสุทธิ)

หัวหน้างานวิศวกรรมโยธา

(นายพจนันต์ เหมะพิศน่วมาน)

หัวหน้าฝ่ายออกแบบ

(นายอาคม สายดวง)

ผู้อำนวยการด้านวิศวกรรมจราจร

(นายวิศว์ ชัยรุ่งเรือง)

ผู้อำนวยการสำนักช่าง

(นายนิภาพร พงษ์มณเฑียร)

ปลัดเทศบาล

(นายสุภัทร บุญสิทธิ์โต)

นายกเทศมนตรี

(นายวิชัย บรรดาศักดิ์)

ทะเบียนแบบเลขที่ / วัน / เดือน / ปี

กค.2 / 2568 18/06/2567

แผ่นที่ / รวม

03 / 18

วัสดุยารอยต่อคอนกรีต

- 1) วัสดุยารอยต่อคอนกรีต จะใช้แบบชนิดเทรอน มีคุณสมบัติเป็นไปตามมาตรฐาน มอก.479-2541
- 2) ช่องว่างระหว่างแผ่นรอยต่อคอนกรีตก่อนยาแนวรอยต่อ จะต้องทำความสะอาดให้ปราศจากเศษหิน, เศษทราย, เศษดิน ให้เรียบร้อยก่อนยาแนวรอยต่อคอนกรีต
- 3) อุณหภูมิของการตีวัสดุยาแนวรอยต่อคอนกรีต ก่อนนำไปใช้งาน จะต้องมีอุณหภูมิอยู่ที่ระหว่าง 140-180 C (284-356 F)
- 4) ผู้รับจ้างจะต้องเล่นวัสดุยาแนวรอยต่อคอนกรีต ต่อคณะกรรมการตรวจรับพัสดุ พิจารณา เห็นชอบ ก่อนนำไปใช้งานทุกครั้ง

ข้อกำหนดเกี่ยวกับการใช้วัสดุก่อสร้างและครุภัณฑ์ตามสัญญาก่อสร้าง เพื่อส่งเสริมการใช้ สินค้า/ผลิตภัณฑ์ ที่ผลิตในไทย

- 1) ผู้รับจ้างต้องจัดทำแผนการใช้พัสดุที่ผลิตภายในประเทศ ไม่น้อยกว่าร้อยละ 60 ของมูลค่าพัสดุที่ใช้งานก่อสร้างทั้งหมดตามสัญญา (ภาคผนวกที่ 1) โดยส่งให้เทศบาลนครปากเกร็ดภายใน 60 วัน นับจากวันที่ลงนามในสัญญา หากผู้รับจ้างไม่เล่นตามแผนตามเวลาที่กำหนด ถือว่าผู้รับจ้างผิดสัญญา ผู้ว่าจ้างมีสิทธิ์ยกเลิกสัญญาได้
- 2) ผู้รับจ้างต้องจัดทำแผนการใช้เหล็กที่ผลิตภายในประเทศ ไม่น้อยกว่าร้อยละ 90 ของปริมาณเหล็กที่ต้องใช้ทั้งหมดตามสัญญา (ภาคผนวกที่ 2) โดยส่งให้เทศบาลนครปากเกร็ดภายใน 60 วัน นับจากวันที่ลงนามในสัญญา หากผู้รับจ้างไม่เล่นตามแผนตามเวลาที่กำหนด ถือว่าผู้รับจ้างผิดสัญญา ผู้ว่าจ้างมีสิทธิ์ยกเลิกสัญญาได้
- 3) ผู้รับจ้างต้องแสดงหลักฐาน เพื่อประกอบการพิจารณาว่าวัสดุที่ก่อสร้าง หรือครุภัณฑ์ที่เป็นผลิตภัณฑ์ที่ผลิตในประเทศ อย่างใดอย่างหนึ่งแล้วแต่กรณี แล่ดต่อผู้ว่าจ้างเมื่อผู้ว่าจ้างร้องขอเพื่อประกอบการตรวจสอบ ของผู้ว่าจ้างว่าวัสดุ ก่อสร้าง/ครุภัณฑ์ ที่ผู้รับจ้างนำมาใช้เป็นผลิตภัณฑ์ที่ผลิตในประเทศหรือไม่ ดังนี้
 - 3.1) นำเนาใบรับรองสินค้าที่ผลิตในประเทศ Made in Thailand (MIT) ที่ออกโดยสภาอุตสาหกรรมแห่งประเทศไทย
 - 3.2) ฉลากสินค้า ที่แสดงว่าเป็นสินค้าที่ผลิตในประเทศไทย
 - 3.3) หลักฐานแสดงที่ตั้งของแหล่งผลิต ที่สามารถแสดงได้ว่าเป็นวัสดุก่อสร้างที่เป็นผลิตภัณฑ์ในประเทศ เช่นตำแหน่ง ที่ตั้งโรงงานไม่หิน ทำทราย บ่อดิน เป็นต้น



สำนักช่างเทศบาลนครปากเกร็ด

โครงการ	ก่อสร้างถนน คสล.และวางท่อระบายน้ำบริเวณซอยติวานนท์-ปากเกร็ด 34 (ชอยงบประมาณ 1)
สถานที่ตั้งโครงการ	บริเวณซอยติวานนท์-ปากเกร็ด 34 (ชอยงบประมาณ 1)
สำรวจ	นายทรง ปิ่นสูง (นายพงศ์ภรณ์ พงศ์พรหมมาอ)
เขียนแบบ	(นายพชด แพรดี)
หัวหน้างานจัดซื้อแบบ	(นายวิฑูรย์ วัฒนศิริ)
สถาปนิก	(นางสาวประภากร นนทรินทร์)
วิศวกรโยธา	(นายอนุวุฒิ กุลสุทธิ)
หัวหน้างานวิศวกรรมโยธา	(นายพจนนค์ เหมะพิณมมาน)
หัวหน้าฝ่ายออกแบบ	(นายอาคม ลายดวง)
ผู้อำนวยการควบคุมคุณภาพก่อสร้าง	(นายวิศว์ ชัยรุ่งเรือง)
ผู้อำนวยการสำนักช่าง	(นายนภกร พึ่งพวง)
ปลัดเทศบาล	(นายสุทร บุญเลิศ)
นายกเทศมนตรี	(นายวิชัย บรรจาศาสตร์)
ทะเบียนแบบเลขที่	กส.2 / 2568
วัน / เดือน / ปี	18/06/2567
แผ่นที่	รวม
04	16



ทิศเหนือ

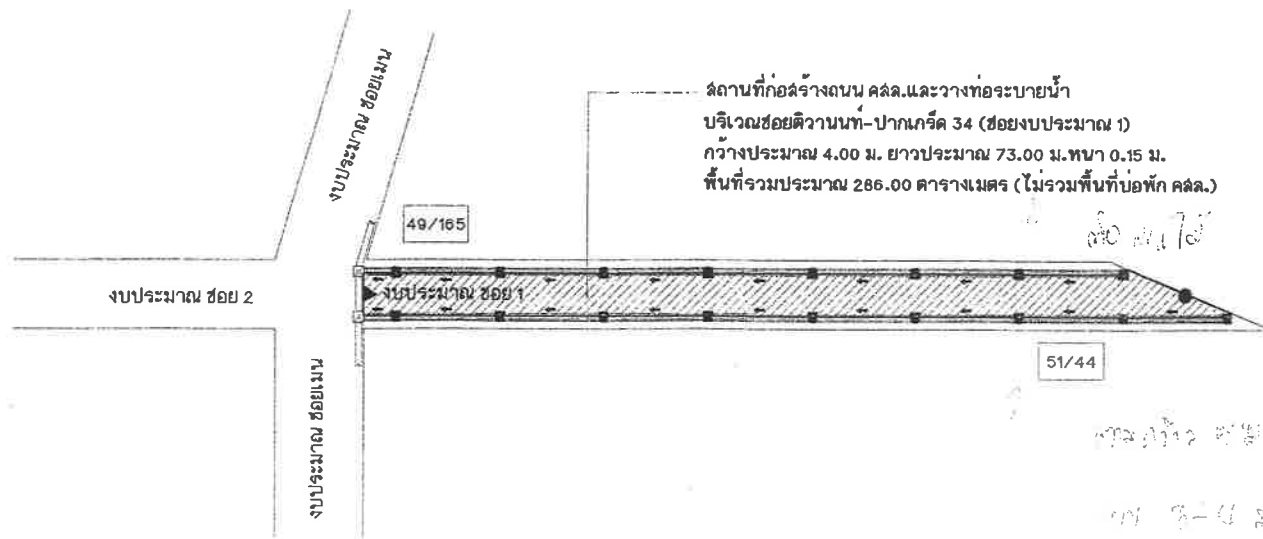

- ▶ จุดเริ่มต้นโครงการ STA. 0+000 กม.
- จุดสิ้นสุดโครงการ STA. 0+073 กม.
- ◀ แสดงทิศทางการระบายน้ำ

ผังบริเวณก่อสร้างถนน คสล.และวางท่อระบายน้ำ

มาตราส่วน

1: 500



สำนักช่างเทศบาลนครปากเกร็ด

โครงการ
ก่อสร้างถนน คสล.และวางท่อระบายน้ำ
บริเวณซอยติวานนท์-ปากเกร็ด 34
(ซอยงบประมาณ 1)

สถานที่ตั้งโครงการ

บริเวณซอยติวานนท์-ปากเกร็ด 34
(ซอยงบประมาณ 1)

สำรวจ
(นายทนง บินลือ)
(นายพงศ์กรณ พงศ์พรหมนาถ)

เขียนแบบ
(นายพศล แพรงดี)

หัวหน้างานจัดทำแบบ
(นายวิรัชชากรณ ลมศักดิ์)

สถาปนิก สกน.บป.
(นางสาวประภากร นนทจันทร์)

วิศวกรโยธา สจ.บป.
(นายอนุวุฒิ ภูฉ่ำดี)

หัวหน้างานวิศวกรโยธา สจ.บป.
(นายพอลนค ณะพิพัฒน์)

หัวหน้าฝ่ายออกแบบ สจ.บป.
(นายอดม ลายตัง)

ผู้อำนวยการควบคุมการก่อสร้าง สจ.บป.
(นายวิศว์ ฮัยรุ่งเรือง)

ผู้อำนวยการสำนักช่าง เห็นชอบ
(นายพชร พงศ์พรหม)

ปลัดเทศบาล เห็นชอบ
(นายสุทร บุญศิริสุโต)

นายกเทศมนตรี อนุมัติ
(นายวิชัย บรรดาสิทธิ์)

ทะเบียนแบบเลขที่ / วัน / เดือน / ปี
คส.2 / 2568 / 18/08/2567

แผนที่ / งาม
05 / 18



ทีละหน้า

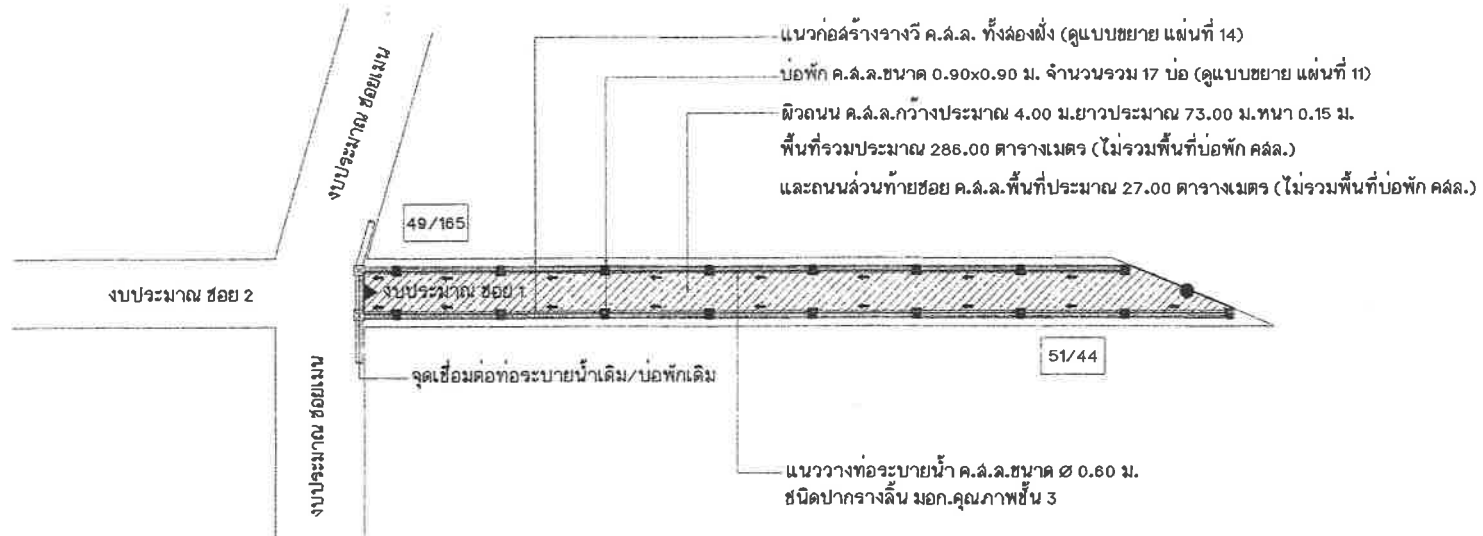

แปลนก่อสร้างถนน คสล.และวางท่อระบายน้ำ

มาตราส่วน

1: 500

- ▶ จุดเริ่มต้นโครงการ STA. 0+000 กม.
- จุดสิ้นสุดโครงการ STA. 0+073 กม.
- ← แสดงทิศทางการระบายน้ำ



สำนักช่างเทศบาลนครปากเกร็ด

โครงการ

ก่อสร้างถนน คสล.และวางท่อระบายน้ำ บริเวณซอยวิมานนท์-ปากเกร็ด 34 (ซอยงบประมาณ ๑)

สถานที่ตั้งโครงการ

บริเวณซอยวิมานนท์-ปากเกร็ด 34 (ซอยงบประมาณ ๑)

เจ้าของ

นายทอง บินลือ (นายทอง บินลือ) (นายทอง บินลือ) (นายทอง บินลือ)

เขียนแบบ

นายพนิต แพรงสี (นายพนิต แพรงสี)

หัวหน้างานจัดทำแบบ

นายวิธราชพงษ์ สมศักดิ์ (นายวิธราชพงษ์ สมศักดิ์)

สถาปนิก

นางสาวประภากร นนทบุรี (นางสาวประภากร นนทบุรี)

วิศวกรโยธา

นายธนาวุฒิ กุลสิทธิ์ (นายธนาวุฒิ กุลสิทธิ์)

หัวหน้างานวิศวกรโยธา

นายพรเชนค เขมะพัฒนธ์มาน (นายพรเชนค เขมะพัฒนธ์มาน)

หัวหน้าฝ่ายออกแบบ

นายอัครม ฉายดวง (นายอัครม ฉายดวง)

ผู้อำนวยการส่วนควบคุมการก่อสร้าง

นายวิวัฒน์ สัยรุ่งเรือง (นายวิวัฒน์ สัยรุ่งเรือง)

ผู้อำนวยการสำนักช่าง

เห็นชอบ (นายพนิต พริ้งพราว)

ปลัดเทศบาล

เห็นชอบ (นายอัครม บุญศิริชูโต)

นายกเทศมนตรี

อนุมัติ (นายวิชัย บรรจาศาสตร์)

ทะเบียนแบบเลขที่

กฉ.๒ / 2566 16/06/2567

แผ่นที่

รวม ๐6 16



สำนักช่างเทศบาลนครปากเกร็ด

โครงการ
ก่อสร้างถนน คสล. และวางท่อระบายน้ำ
บริเวณซอยติวานนท์-ปากเกร็ด 34
(ชอยงบประมาณ 1)

สถานที่ตั้งโครงการ
บริเวณซอยติวานนท์-ปากเกร็ด 34
(ชอยงบประมาณ 1)

สำรวจ
(นายทนง อื่นสุด)
(นายพงศ์กรณ์ พงศ์พรหมาน)

เขียนแบบ
(นายบทล แพรล)

หัวหน้างานจัดทำแบบ
(นายวิรัชกรณ สมศักดิ์)

สถาปนิก
(นางสาวประภากร นนทจันทร์)

วิศวกรโยธา
(นายอนุวัฒน์ กุดคู่ท้อ)

หัวหน้างานวิศวกรโยธา
(นายทรงนที เขมะพัฒนสัมพันธ์)

หัวหน้าฝ่ายออกแบบ
(นายอัครม ล้ายดวง)

ผู้อำนวยการส่วนควบคุมการก่อสร้าง
(นายวิศว์ ฮีรุ่งเรือง)

ผู้อำนวยการสำนักช่าง
(นายเนทกร ชูรังษะขจร)

ปลัดเทศบาล
(นายสุทธง บุญดิษฐ์ไค)

นาย/เทศบาลนคร
(นายวิชัย บรจดาสิทธิ์)

ทะเบียนแบบเลขที่ กฉ.2 / 2568 วันที่ 18/06/2567

แผ่นที่ 07 รวม 18

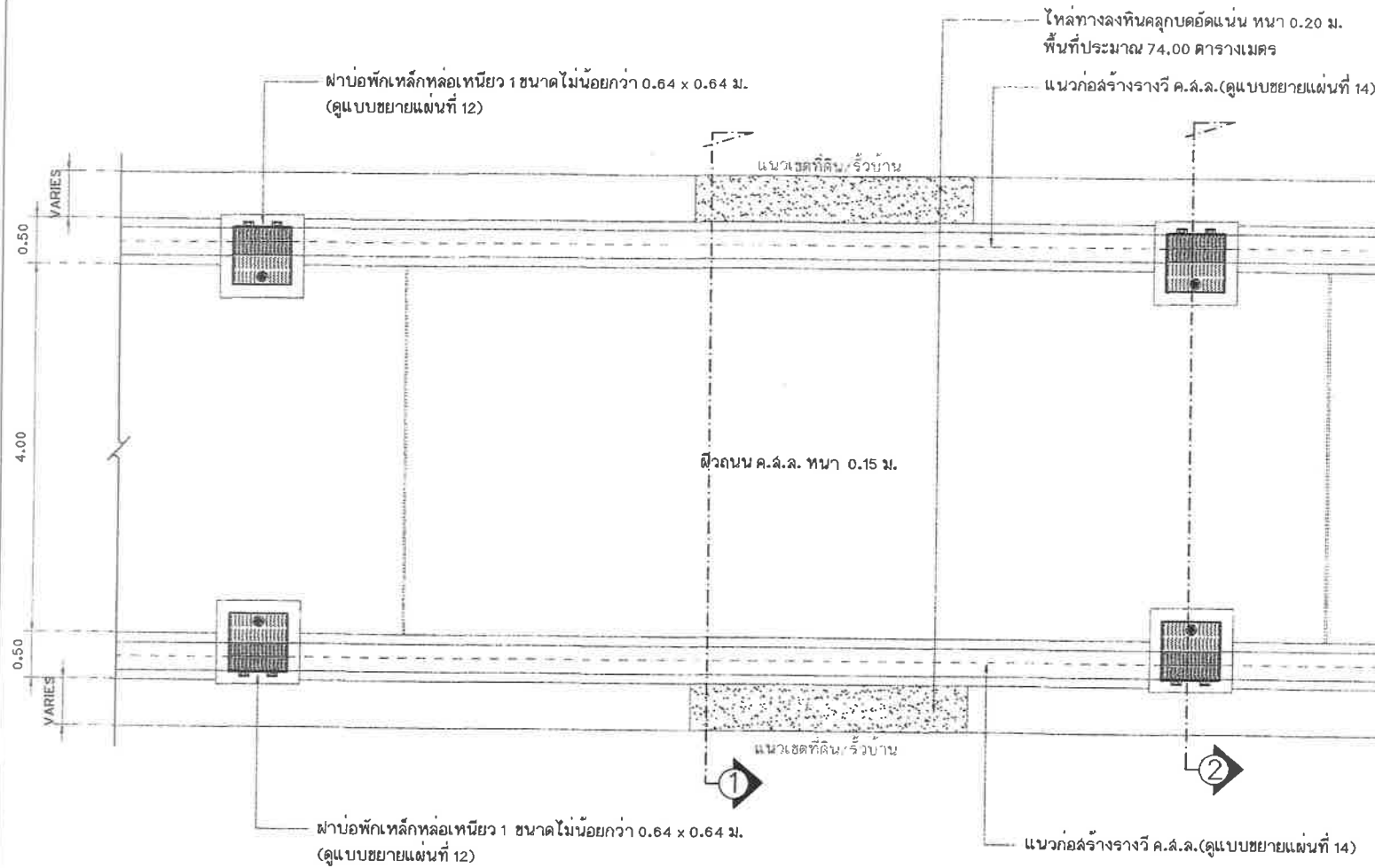

แปลนถนน และการวางบ่อพัก คสล.
มาตราส่วน 1 : 50

หมายเหตุ - ตำแหน่งบ่อพัก คสล. สามารถปรับเปลี่ยนตำแหน่งได้ตามสภาพหน้างาน
- ตำแหน่งโหล่ทางหินคลุก สามารถปรับเปลี่ยนตำแหน่งได้ตามความเหมาะสม

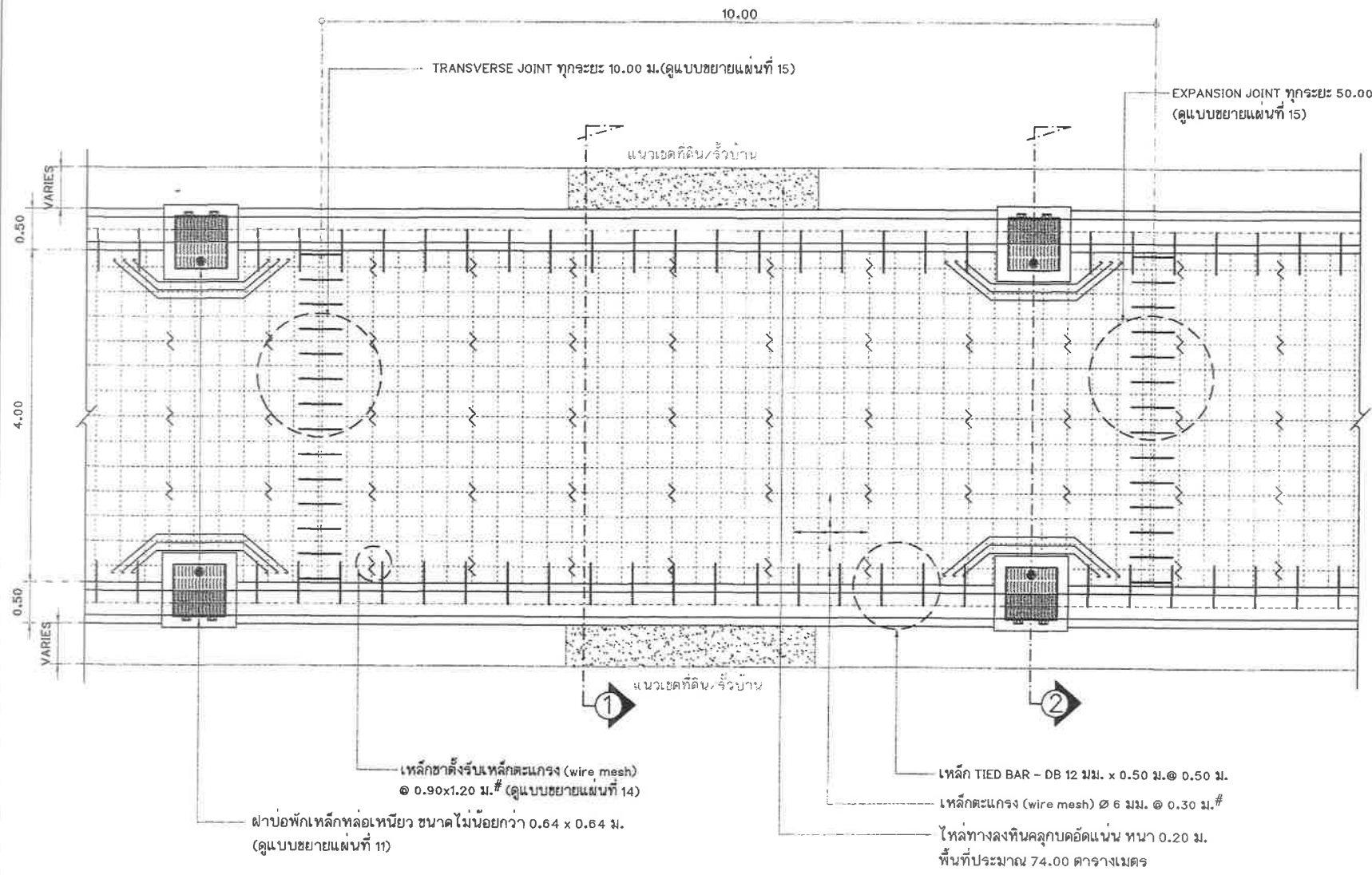

แปลนการวางเหล็กตะแกรงและรอยต่อถอยนูน คสล.

มาตราส่วน 1 : 50

หมายเหตุ : ตำแหน่งรอยต่อตามขวาง (TRANSVERSE JOINT) และรอยต่อ เพื่อการขยายตัว (EXPANSION JOINT) สามารถปรับเปลี่ยนตำแหน่งได้ตามความเหมาะสม และยึดหลักวิศวกรรม โดยมีระยะห่างจากขอบบ่อไม่น้อยกว่า 1.00 เมตร

สำนักช่างเทศบาลนครปากเกร็ด

โครงการ
ก่อสร้างถนน คสล.และวางท่อระบายน้ำ
บริเวณซอยติวานนท์-ปากเกร็ด 34
(ชอยงบประมาณ 1)

สถานที่ตั้งโครงการ
บริเวณซอยติวานนท์-ปากเกร็ด 34
(ชอยงบประมาณ 1)

สำรวจ *กมอ*
(นายทอง บินลือ)
(นายพงศ์กรณ์ พงศ์พรหมนาถ)

เขียนแบบ
(นายบทล แพรล) *jm*

หัวหน้างานศิลปกรรม
(นายวิรัชกรณ สันต์ศักดิ์)

สถาปนิก
(นางสาวประภากร นนทจันทร์)

วิศวกรโยธา
(นายอนุวุฒิ กุศลสุทธิ์)

หัวหน้างานวิศวกรรมโยธา
(นายพจนนศ เสมะพิพัฒนมาน)

หัวหน้าฝ่ายออกแบบ
(นายอดม ลายด้วง)

ผู้อำนวยการควบคุมการก่อสร้าง
(นายวิศว์ ชัยรุ่งเรือง)

ผู้อำนวยการสำนักช่าง
(นายอนุกร พงษ์พรหม)

ปลัดเทศบาล
(นายสุกร บุญฉวีชูโต)

นายกเทศมนตรี
(นายวิชัย บรรดาศักดิ์)

ทะเบียนแบบเลขที่	รับ / เดือน / ปี
กส.2 / 2568	18 / 08 / 2567
แผ่นที่	รวม
08	16

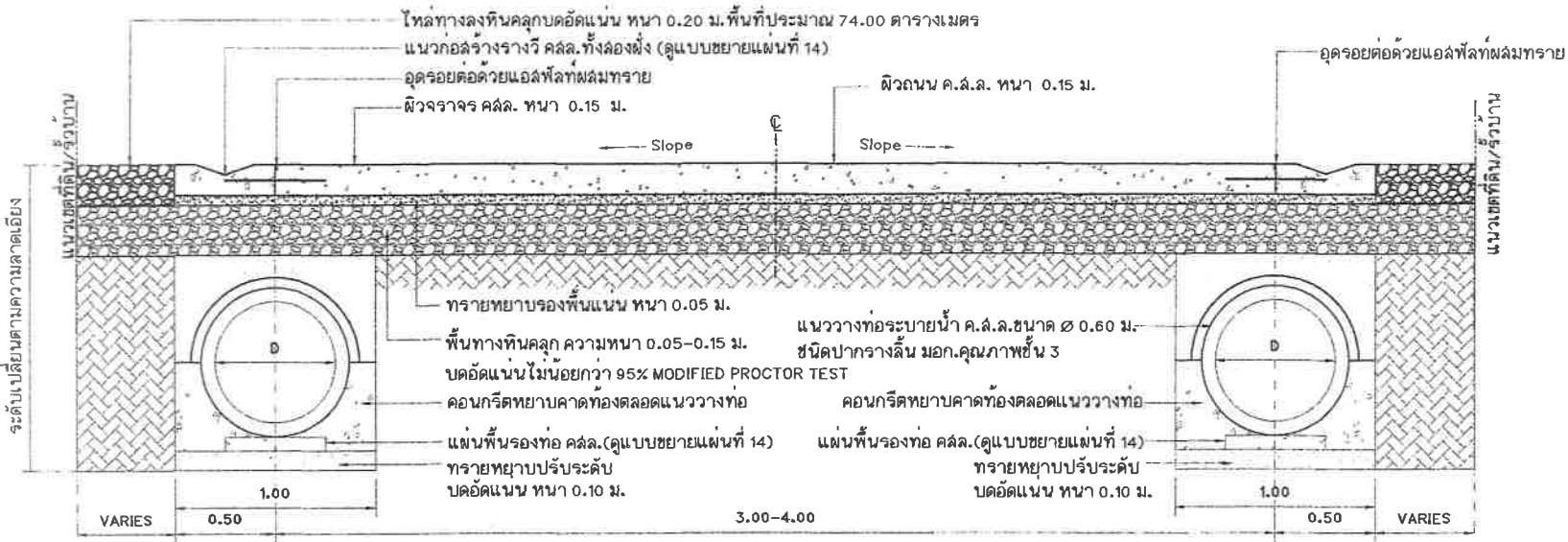

แบบขยายรูปตัด 1

มาตราส่วน 1: 25

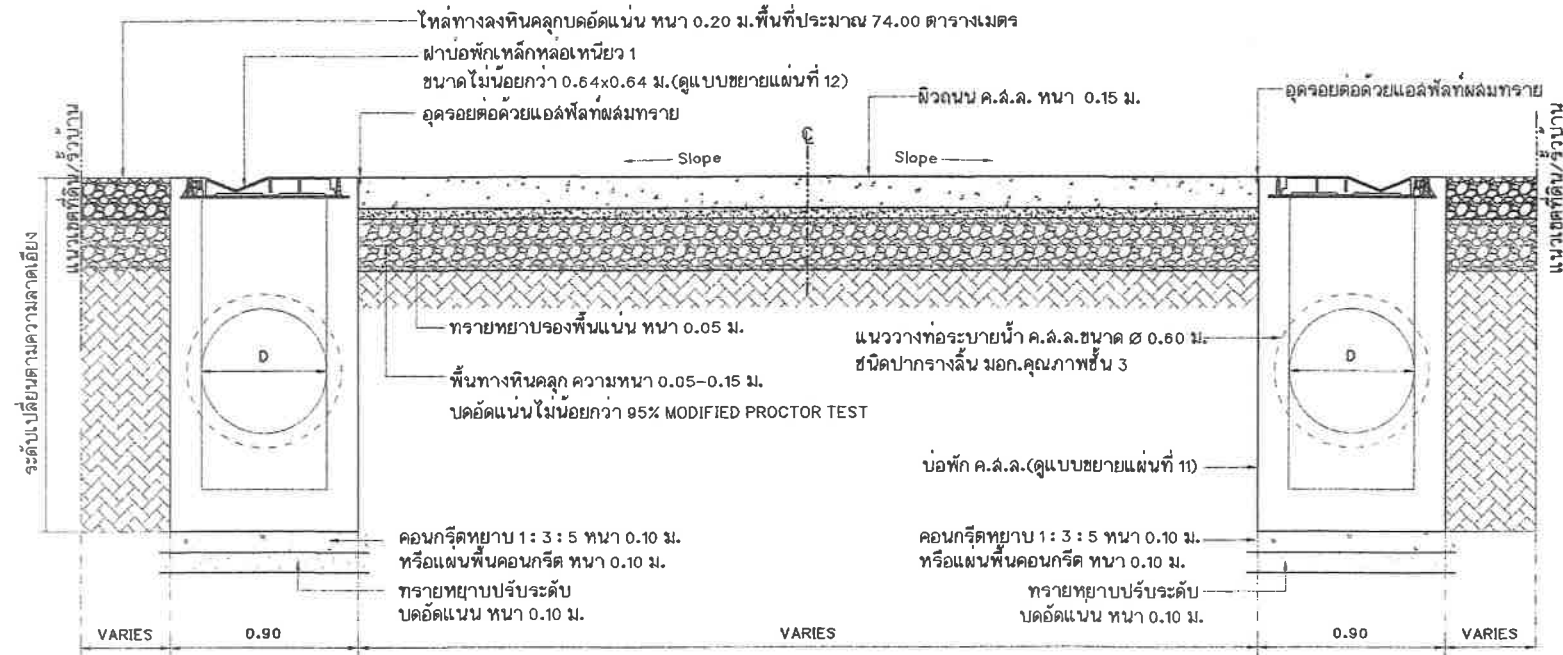

แบบขยายรูปตัด 2

มาตราส่วน 1: 25



สำนักช่างเทศบาลนครปากเกร็ด

โครงการ
 ก่อสร้างถนน คสล.แนววงแหวนระบายน้ำ
 บริเวณซอยติวานนท์-ปากเกร็ด 34
 (ซอยงบประมาณ 1)

สถานที่ตั้งโครงการ

บริเวณซอยติวานนท์-ปากเกร็ด 34
 (ซอยงบประมาณ 1)

สำรวจ กงอ พ.ท.
 (นายทรง ธีระกุล)
 (นายพงศ์กรณ์ พงศ์ทองนาถ)

เขียนแบบ
 (นายพดล แพรดี)

หัวหน้างานจัดทำแบบ
 (นายวิรัชการณ วัฒนศักดิ์)

สถาปนิก
 (นางสาวประภากร นบจันทร์)

วิศวกรโยธา
 (นายอนุวัฒน์ กุลสุทธิ)

หัวหน้างานวิศวกรรมโยธา
 (นายพจนนต ธีระพิณฉนวน)

หัวหน้าฝ่ายออกแบบ
 (นายอุดม ฉายดวง)

ผู้อำนวยการส่วนควบคุมคุณภาพก่อสร้าง
 (นายวิศิษฐ์ อึ้งรุ่งเรือง)

ผู้อำนวยการสำนักช่าง
 (นายพวง ธีระพร)

ปลัดเทศบาล
 (นายสุทธ บุษดิษฐ์โต)

นายกเทศมนตรี
 (นายวิชัย บรรดาศักดิ์)

ทะเบียนแบบเลขที่ ร.น / เดือน / ปี
 กส.2 / 2568 18 / 06 / 2567

แผ่นที่ 09 รวม 16

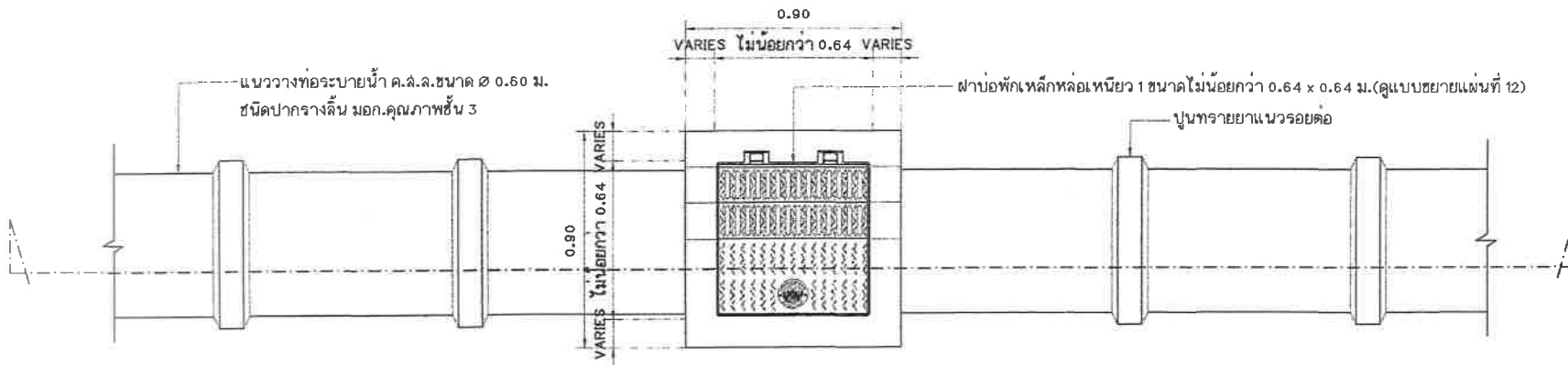

แปลนการวางท่อระบายน้ำ
มาตราส่วน 1:20

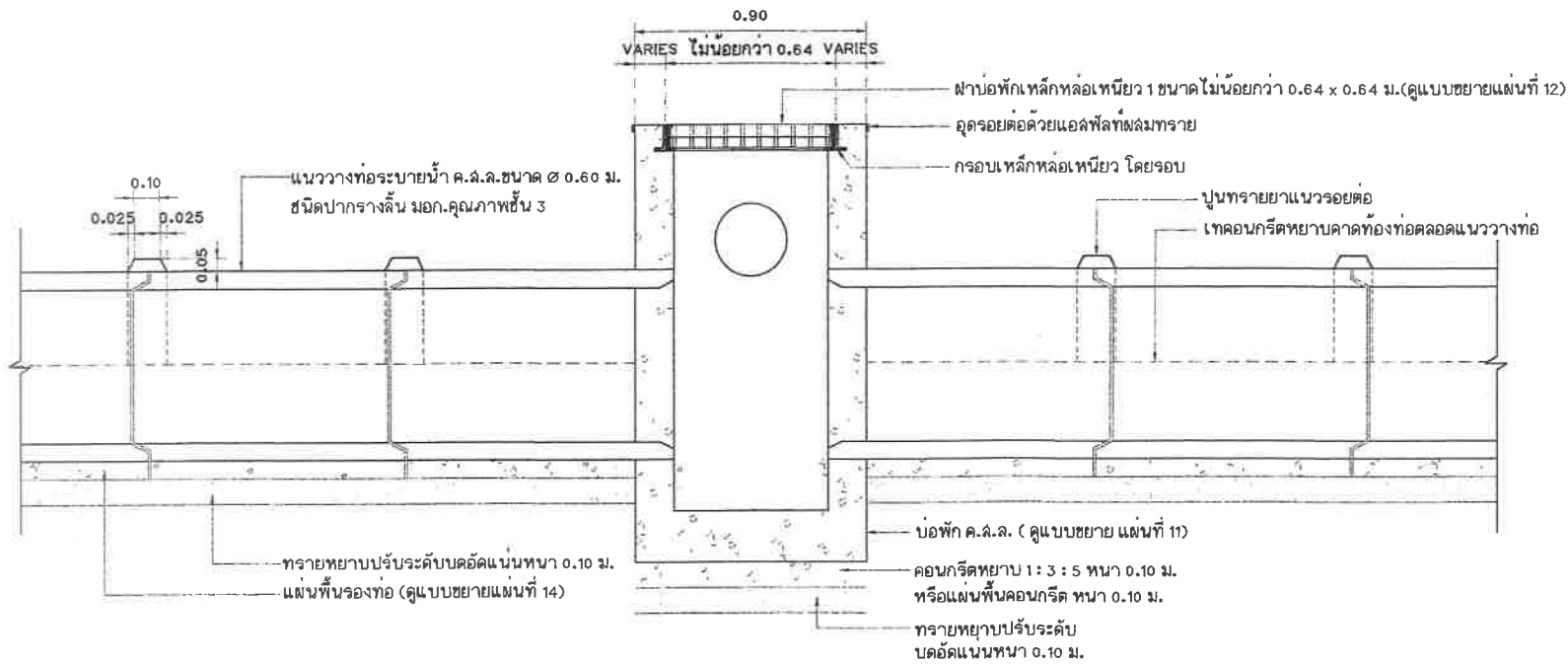

รูปตัดตามยาวการวางท่อระบายน้ำ
มาตราส่วน 1:20



สำนักช่างเทศบาลนครปากเกร็ด

โครงการ

ก่อสร้างถนน คสล. และวางท่อระบายน้ำ บริเวณซอยติวานนท์-ปากเกร็ด 34 (ซอยงบประมาณ 1)

สถานที่ตั้งโครงการ

บริเวณซอยติวานนท์-ปากเกร็ด 34 (ซอยงบประมาณ 1)

สำรวจ

(นายทรง ปิ่นสูง)
(นายพงศ์ภรณ์ พงศ์พรหมมาต)

เขียนแบบ

(นายพนพล แพร้ว)

หัวหน้าวงเรขาคณิตแบบ

(นายธีรภรณ์ สมศักดิ์)

สถาปนิก

(นางสาวประภัสรา นนทจันทร์)

วิศวกรโยธา

(นายอนุวัฒน์ กุลสุทธิ)

หัวหน้างานวิศวกรรมโยธา

(นายพอลเนค เขมะพัฒนวัฒนา)

หัวหน้าฝ่ายออกแบบ

(นายอดิคม ฉายดวง)

ผู้อำนวยการส่วนควบคุมการก่อสร้าง

(นายวิศว์ ชัยรุ่งเรือง)

ผู้อำนวยการสำนักช่าง

(นายพิทักษ์ ทรัพย์ไชย)

ปลัดเทศบาล

(นายสุภัทร บุญธิรัฐโชติ)

นายกเทศมนตรี

(นายวิชัย บรจศาศักดิ์)

ทะเบียนแบบเลขที่ วัน / เดือน / ปี

กส.2 / 2568 18/06/2567

แผ่นที่ 10

รวม 16



สำนักช่างเทศบาลนครปากเกร็ด

โครงการ

ก่อสร้างถนน คลล.และวางท่อระบายน้ำ บริเวณซอยติวานนท์-ปากเกร็ด 34 (รอยงบประมาณ 1)

สถานที่ตั้งโครงการ

บริเวณซอยติวานนท์-ปากเกร็ด 34 (รอยงบประมาณ 1)

สำรวจ

นายทรง บินคู่ย (นายทรงภรณ์ ทรงพรหมาน)

เขียนแบบ

(นายพนล แพรล)

หัวหน้างานจัดซื้อ

(นายวิฑูรย์ วัฒนศักดิ์)

สถาปนิก

(นางสาวประภากร นนทจันทร์)

วิศวกรโยธา

(นายอนุภาณี กุลสุทธิ)

หัวหน้างานวิศวกรรมโยธา

(นายพรอนงค์ เหมะพิณสมาน)

หัวหน้าฝ่ายออกแบบ

(นายอคม สายคัง)

ผู้อำนวยการส่วนควบคุมการก่อสร้าง

(นายวิศว์ ฮัยรุ่งเรือง)

ผู้อำนวยการสำนักช่าง

(นายพนกร พึ่งพิง)

ปลัดเทศบาล

(นายสุภัทร บุญดิษฐ์โต)

นายเทศมนตรี

(นายวิชัย บรรดาดี)

ทะเบียนแบบเลขที่	วัน / เดือน / ปี
กล.2 / 2568	18/06/2567
แผ่นที่	รวม
11	16

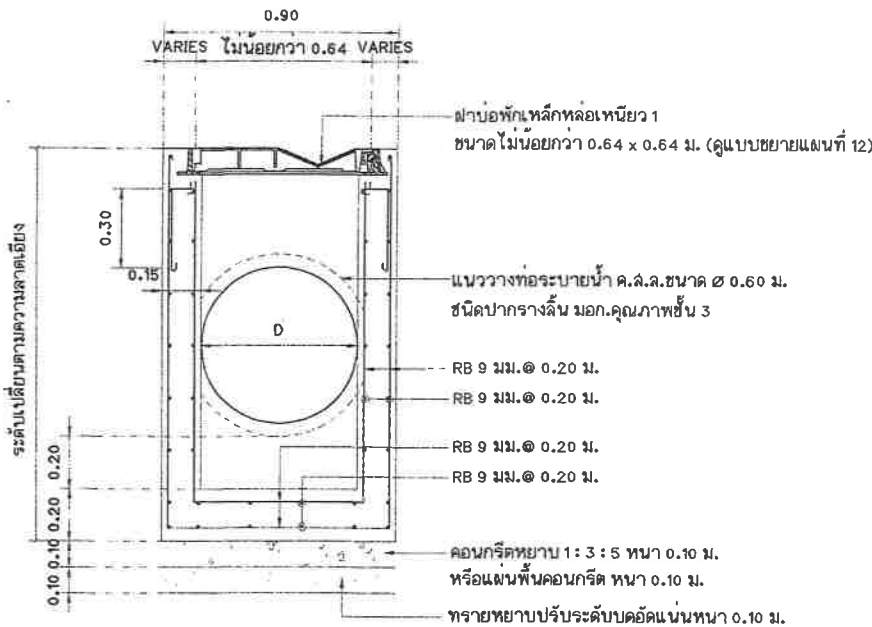

แบบขยายบ่อพัก คลล.

มาตราส่วน 1:20

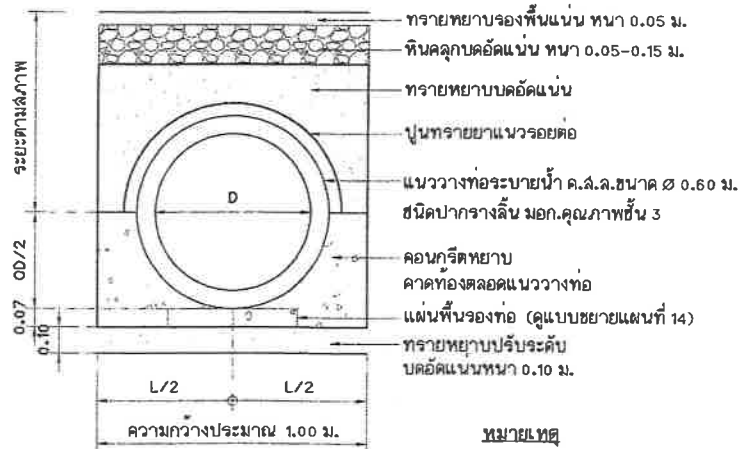

หมายเหตุ

1. การขุดดินวางท่อระบายน้ำ ขุดความกว้างไม่น้อยกว่า 1.00 เมตร
2. ให้แนบตั้งทิศทางการไหลของน้ำและขนาดท่อระบายน้ำบริเวณขอบบ่อพัก
3. ฝาบ่อพักถ้ามีการปรับเปลี่ยนได้ตามความเหมาะสม
4. ชดเชยค่าเงินการก่อสร้างฝาบ่อพักจะต่อท่อพลาสติกป้องกันเพื่อความเรียบร้อย

แบบขยายการวางท่อระบายน้ำ คลล.

มาตราส่วน 1:20



สำนักช่างเทคนิคการปกครอง

โครงการ
ก่อสร้างถนน คสล.และวางท่อระบายน้ำ
บริเวณซอยติวานนท์-ปากเกร็ด 34
(ชื่อยางประมาณ 1)

สถานที่ตั้งโครงการ
บริเวณซอยติวานนท์-ปากเกร็ด 34
(ชื่อยางประมาณ 1)

สำรวจ
(นายทนง ปิ่นฟู)
(นายพดเกียรติ พงศ์พรหมนาล)

เขียนแบบ
(นายทนต แพรดี)

หัวหน้างานจัดทำแบบ
(นายวิธราชกรณ สมศักดิ์)

สถาปนิก
(นางสาวประภากร มณฑสินทร์)

วิศวกรโยธา
(นายอนาวดี กุลสุทธิ)

หัวหน้างานวิศวกรรมโยธา
(นายพรอนงค์ เหมะพัฒนสมาน)

หัวหน้าฝ่ายออกแบบ
(นายอาคม ล้ายดวง)

ผู้อำนวยการส่วนควบคุมการก่อสร้าง
(นายวิฑูรย์ ชัยรุ่งเรือง)

ผู้อำนวยการสำนักช่าง
(นายพทกร พงษ์พราย)

ปลัดเขตขาด
(นายสุวิทย์ บุญศิริโต)

นาย/ทนายคดี
(นายวิชัย บรมศักดิ์)

ทะเบียนแบบเลขที่	วัน / เดือน / ปี
กฉ.2 / 2568	18/06/2567
แผ่นที่	รวม
12	16

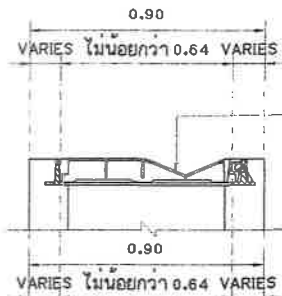

ฝาบ่อพักเหล็กหล่อเหนียว 1
ขนาดไม่น้อยกว่า 0.64 x 0.64 ม.

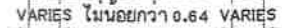

ฝาบ่อพักเหล็กหล่อเหนียว 1
ขนาดไม่น้อยกว่า 0.64 x 0.64 ม.
ตราสัญลักษณ์เทศบาลนครปากเกร็ด
(ดูแบบขยายแผ่นที่ 12)



แบบขยายฝาบ่อพักเหล็กหล่อเหนียว 1
มาตรฐาน
1:20

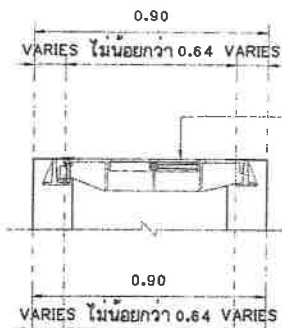

ฝาบ่อพักเหล็กหล่อเหนียว 2
ขนาดไม่น้อยกว่า 0.64 x 0.64 ม.

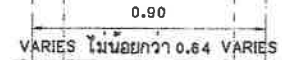

ฝาบ่อพักเหล็กหล่อเหนียว 2
ขนาดไม่น้อยกว่า 0.64 x 0.64 ม.

ตราสัญลักษณ์เทศบาลนครปากเกร็ด
(ดูแบบขยายแผ่นที่ 12)

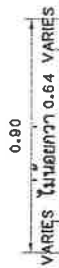

แบบขยายฝาบ่อพักเหล็กหล่อเหนียว 2
มาตรฐาน
1:20

(ฝาบ่อพัก และกรอบเป็นชนิดกันเลียงโดยเฉพาะ)



แบบขยายตราสัญลักษณ์เทศบาลนครปากเกร็ด
มาตรฐาน
1:20

หมายเหตุ

รูปแบบฝาบ่อที่แสดงเป็นเพียงรูปแบบฝาบ่อ และตราสัญลักษณ์ สามารถปรับเปลี่ยนได้
ทั้งนี้ผู้รับจ้างต้องเสนอขออนุมัติใช้ ทั้งรูปแบบฝาบ่อ และสัญลักษณ์ก่อนติดตั้ง

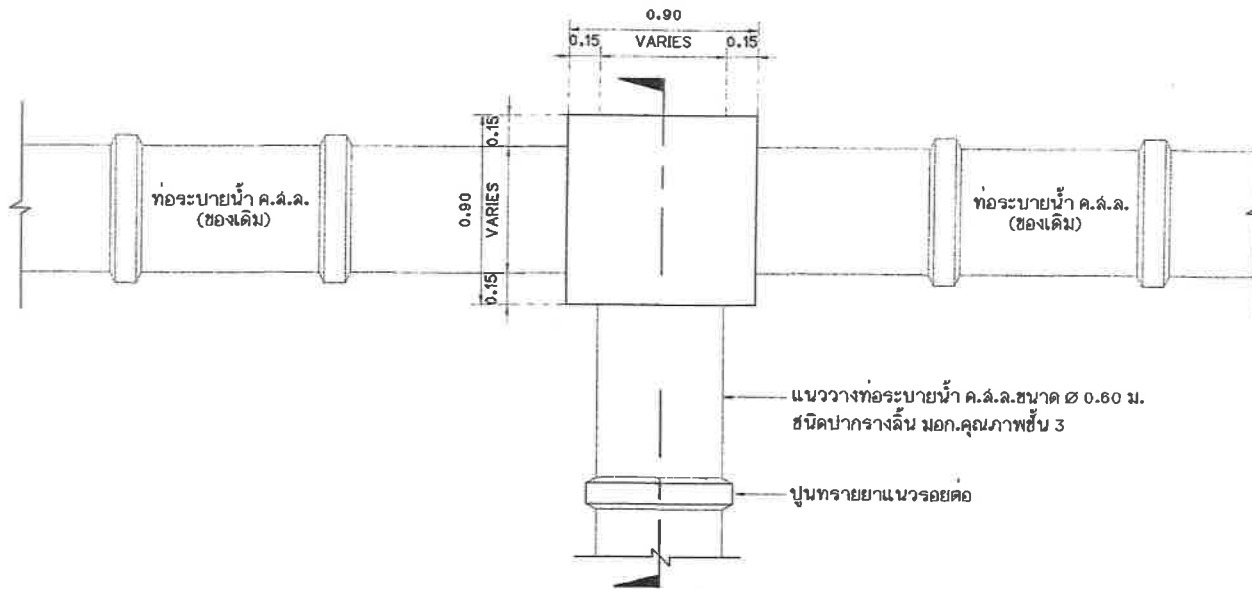

แปลนการเชื่อมต่อในกรณีเชื่อมกับท่อระบายน้ำของเดิม
มาตราส่วน 1:25

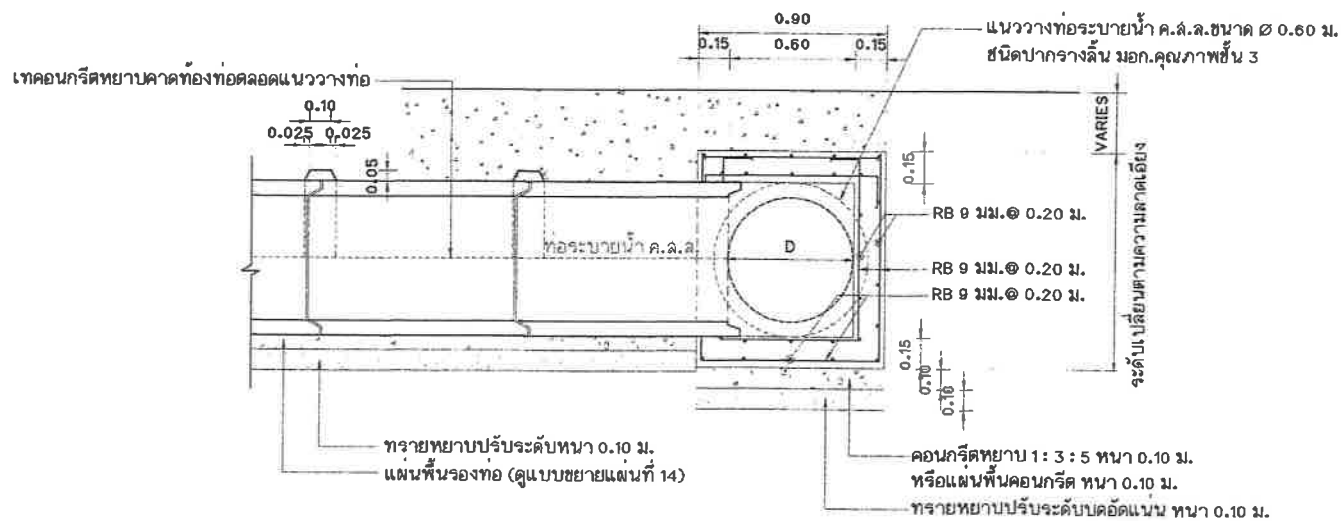

รูปตัดการเชื่อมต่อท่อระบายน้ำของเดิม
มาตราส่วน 1:25

สำนักช่างเทศบาลนครปากเกร็ด

โครงการ

ก่อสร้างถนน คสล.และวางท่อระบายน้ำ
บริเวณซอยติวานนท์-ปากเกร็ด 34
(ชอยงบประมาณ ๑)

สถานที่ตั้งโครงการ

บริเวณซอยติวานนท์-ปากเกร็ด 34
(ชอยงบประมาณ ๑)

สำรวจ

นายทอง บินดูอ
(นายทรงภรณ์ ทองหมื่นมาอ)

เขียนแบบ

(นายชวลิต แพรงสี)

หัวหน้าวงจรถัดแบบ

(นายวิฑูรย์กรรณ์ ดนศักดิ์)

สถาปนิก

(นางสาวประภากร นนพรัตน์)

วิศวกรโยธา

(นายอนุภาณี กุลคุชธร)

หัวหน้างานวิศวกรรมโยธา

(นายพรเชนทร์ เขมะพิณณมาน)

หัวหน้าฝ่ายออกแบบ

(นายอัครม ค่ายคัง)

ผู้อำนวยการส่วนควบคุมการก่อสร้าง

(นายวิฑูรย์ ชัยรุ่งเรือง)

ผู้อำนวยการสำนักช่าง

(นายนพกร พึ่งพรชัย)

ปลัดเทศบาล

(นายสุภัทร บุญศิริโชติ)

นายกเทศมนตรี

(นายวิชัย บรจดาศักดิ์)

ทะเบียนแบบเลขที่ 2568 / 18/06/2567

แผ่นที่ 13 / 16

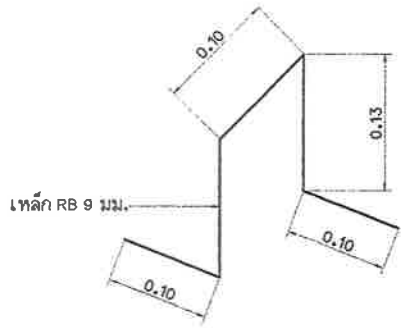

แบบขยายเหล็กขาตั้งรับเหล็กตะแกรง (ผิว คสล.หนา 0.15 ม.)
 มาตรฐาน 1 : 5

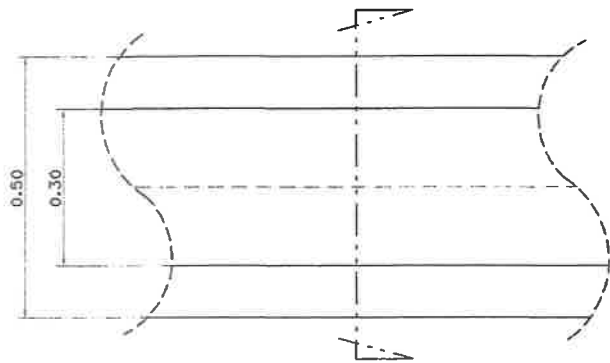

แบบขยายแปลนรางวี คสล.
 มาตรฐาน 1 : 10

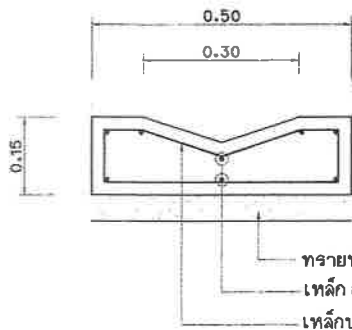

ขยายตัดรางวี คสล.
 มาตรฐาน 1 : 10

ทรายหยาบรองพื้นหนา 0.05 ม.
 เหล็ก 8 - RB 9 มม.
 เหล็กปลอก RB 6 มม. ๑ ๐.20 ม.

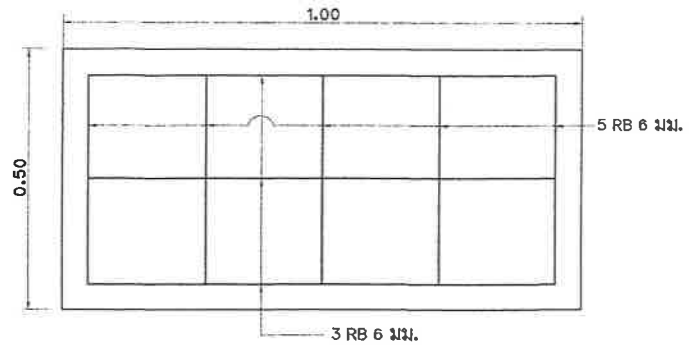

แบบขยายแปลนพื้นร่องท่อ
 มาตรฐาน 1 : 10

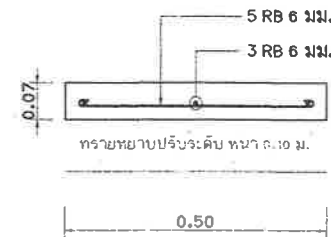

แบบขยายรูปตัดแผ่นพื้นร่องท่อ
 มาตรฐาน 1 : 10

ขนาดท่อ Ø	ขนาดแผ่นพื้นร่องท่อ	
	ความกว้าง	ความยาว
Ø 0.30 ม.	0.40 ม.	1.00 ม.
Ø 0.40 ม.	0.40 ม.	1.00 ม.
Ø 0.60 ม.	0.50 ม.	1.00 ม.
Ø 0.80 ม.	0.40 ม. 2 แผ่น	1.00 ม.
Ø 1.00 ม.	0.50 ม. 2 แผ่น	1.00 ม.



สำนักช่างเทศบาลนครปากเกร็ด

โครงการ

ก่อสร้างถนน คสล.และวางท่อระบายน้ำ
 บริเวณซอยติวานนท์-ปากเกร็ด 34
 (เชื่อมโยงประมาณ ๖)

สถานที่ตั้งโครงการ

บริเวณซอยติวานนท์-ปากเกร็ด 34
 (เชื่อมโยงประมาณ ๖)

สำรวจ

นายทอง บินสุต
 (นายทองบ่อ ทรัพย์พรมมา)

เขียนแบบ

(นายพอล แพรล)

หัวหน้าวงเล็บข้อทำแบบ

(นายวิฑูรย์ธรรม สันต์ศักดิ์)

สถาปนิก

(นางสาวประภากร นนทรัตน์)

วิศวกรโยธา

(นายอนุวัฒน์ กุศลสุทธิ)

หัวหน้างานวิศวกรรมโยธา

(นายทองเนด เขมะพัฒนวัฒนา)

หัวหน้าฝ่ายออกแบบ

(นายภาคย์ สายดวง)

ผู้อำนวยการร่วมควบคุมงานก่อสร้าง

(นายวิฑูรย์ ชัยรุ่งเรือง)

ผู้อำนวยการด้านช่าง

(นายบทพร หวังพวย)

ปลัดเทศบาล

(นายสุภัท บุญศิริชูโต)

นายกเทศมนตรี

(นายวิฑูรย์ บวรดาศักดิ์)

ทะเบียนแบบเลขที่

กค.2 / 2568 ๒/๐๘/2567

แผ่นที่

รวม 14 ๒๖

แบบขยาย EXPANSION JOINT ทุกระยะ 50.00 ม.

มาตราส่วน 1:10

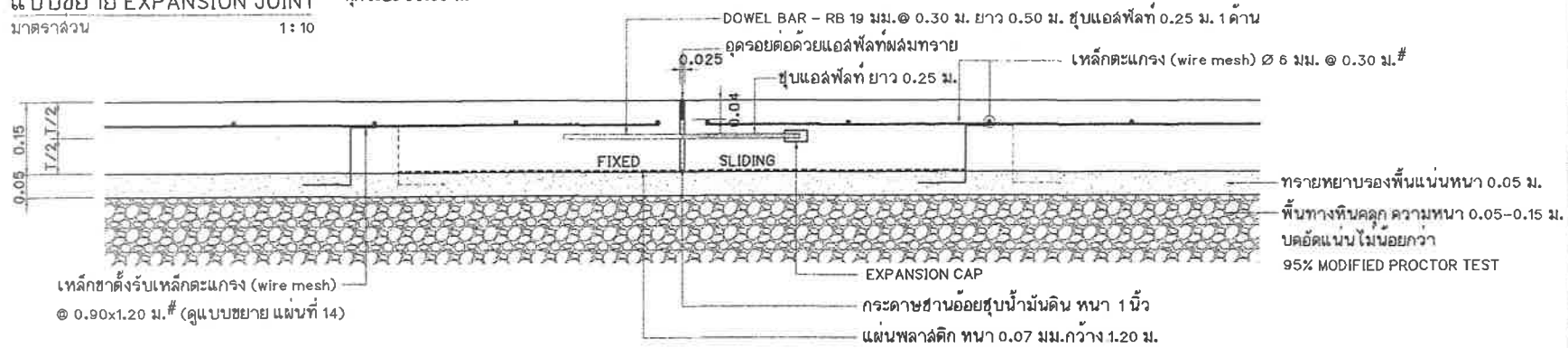

แบบขยาย TRANSVERSE JOINT ทุกระยะ 10.00 ม.

มาตราส่วน 1:10

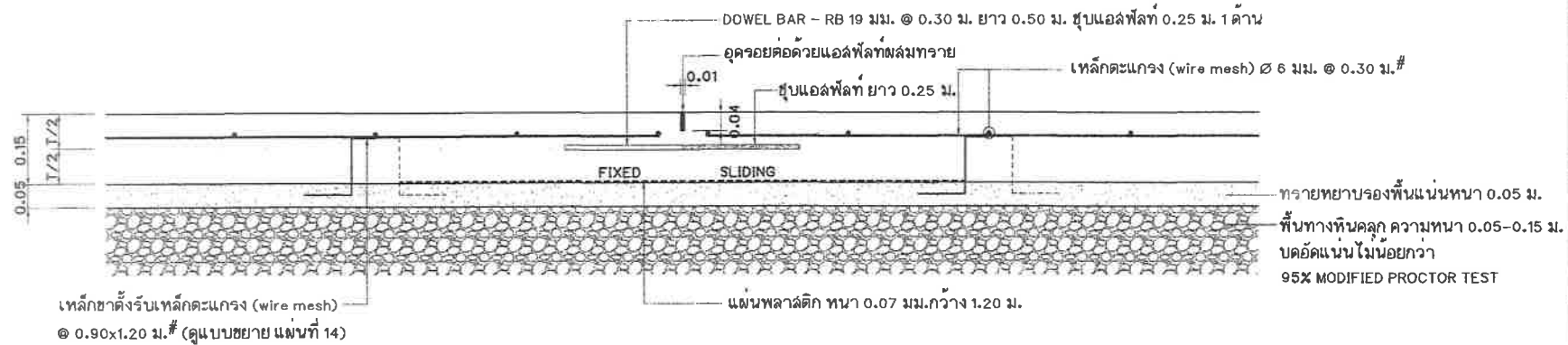

แบบขยาย CONSTRUCTION JOINT ทุกระยะการหยุดเทคอนกรีตแต่ละวัน

มาตราส่วน 1:10

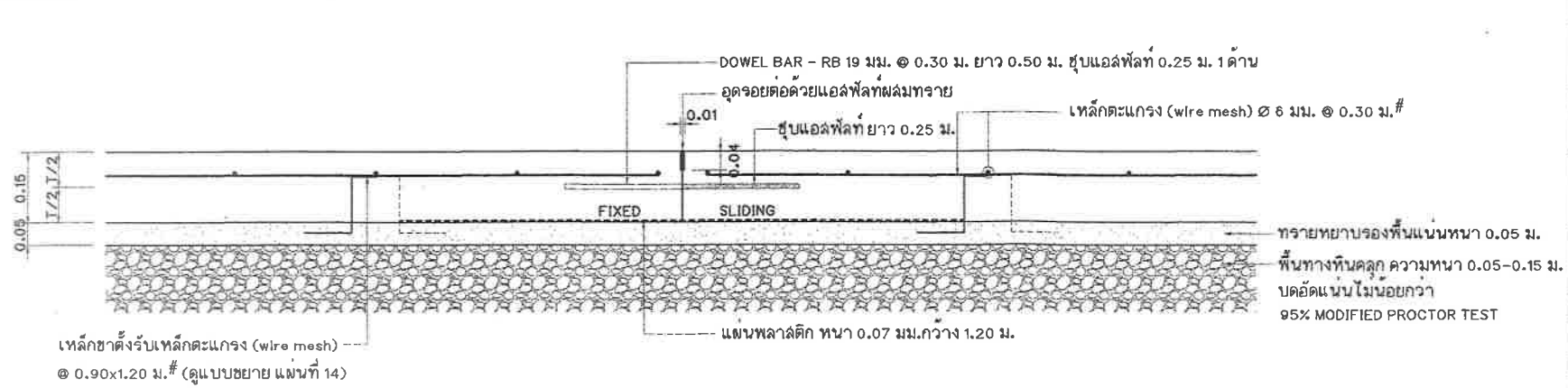

สำนักช่างเทศบาลนครปากเกร็ด	
โครงการ	ก่อสร้างถนน แล่งวางท่อระบายน้ำ บริเวณซอยติวานนท์-ปากเกร็ด 34 (ขอบงบประมาณ ๑)
สถานที่ตั้งโครงการ	บริเวณซอยติวานนท์-ปากเกร็ด 34 (ขอบงบประมาณ ๑)
สำรวจ	ท.อ. พ.ท. (นายทรง ชื่นสุด) (นายพงศ์ภรณ์ พงศ์พรหมมา)
เขียนแบบ	(นายพนท พงษ์) [Signature]
หัวหน้างานจัดระเบียบ	[Signature] (นายวิธยากรณิ สมศักดิ์)
สถาปนิก	[Signature] สถาปนิก (นางสาวประภากร นนทจันทร์)
วิศวกรโยธา	[Signature] วิศวกรโยธา (นายสุภาวดี กุลสิทธิ์)
หัวหน้างานวิศวกรรมโยธา	[Signature] วิศวกร (นายพรเชษฐ์ เขมะพัฒนสมาน)
หัวหน้าฝ่ายออกแบบ	[Signature] วิศวกร (นายอคม ฉายดวง)
ผู้อำนวยการควบคุมการก่อสร้าง	[Signature] วิศวกร (นายวิศว์ สัยรุ่งเรือง)
ผู้อำนวยการสำนักช่าง	[Signature] ทัศนศิลป์ (นายพนทกร วังทรัพย์)
ปลัดเทศบาล	[Signature] ทัศนศิลป์ (นายสุทนต์ ชูญิวสุโต)
นายกเทศมนตรี	ยงวุฒิ (นายวิชัย บจจคาศักดิ์)
ทะเบียนแบบเลขที่	กฉ.2 / 2566
วัน / เดือน / ปี	18/06/2567
แผ่นที่	จวม
15	16



สำนักช่างเทศบาลนครปากเกร็ด

โครงการ
ก่อสร้างถนน คสล.และวางท่อระบายน้ำ
บริเวณซอยวัดวานนท์-ปากเกร็ด 34
(ซอยงบประมาณ 0)

สถานที่ตั้งโครงการ
บริเวณซอยวัดวานนท์-ปากเกร็ด 34
(ซอยงบประมาณ 0)

สำรวจ
(นายทรง บินสูง)
(นายพงศ์กรณ์ พงศพรหมาน)

เขียนแบบ
(นายชนพล แพร่วลี)

หัวหน้างานจัดทำแบบ
(นายวิเชียรกรณ วัฒนศักดิ์)

สถาปนิก
(นางสาวประภากร นนทสัมพันธ์)

วิศวกรโยธา
(นายอนุวุฒิ กุลจุฑาธิ)

หัวหน้างานวิศวกรโยธา
(นายพจนเนต เขมะพัฒนสัมพันธ์)

หัวหน้าฝ่ายออกแบบ
(นายอดม ฉายดวง)

ผู้อำนวยการด้านควบคุมการก่อสร้าง
(นายวิวัฒน์ ชัยรุ่งเรือง)

ผู้อำนวยการสำนักช่าง
(นายนพกร ทวีงทนาย)

ปลัดเทศบาล
(นายสุภัทร บุญธิจิรัฐโต)

นายกเทศมนตรี
(นายวิชัย บรรลาศาสตร์)

ทะเบียนแบบเลขที่ / วัน / เดือน / ปี

กส.2 / 2568 / 16 / 06 / 2567

แผ่นที่ / 16

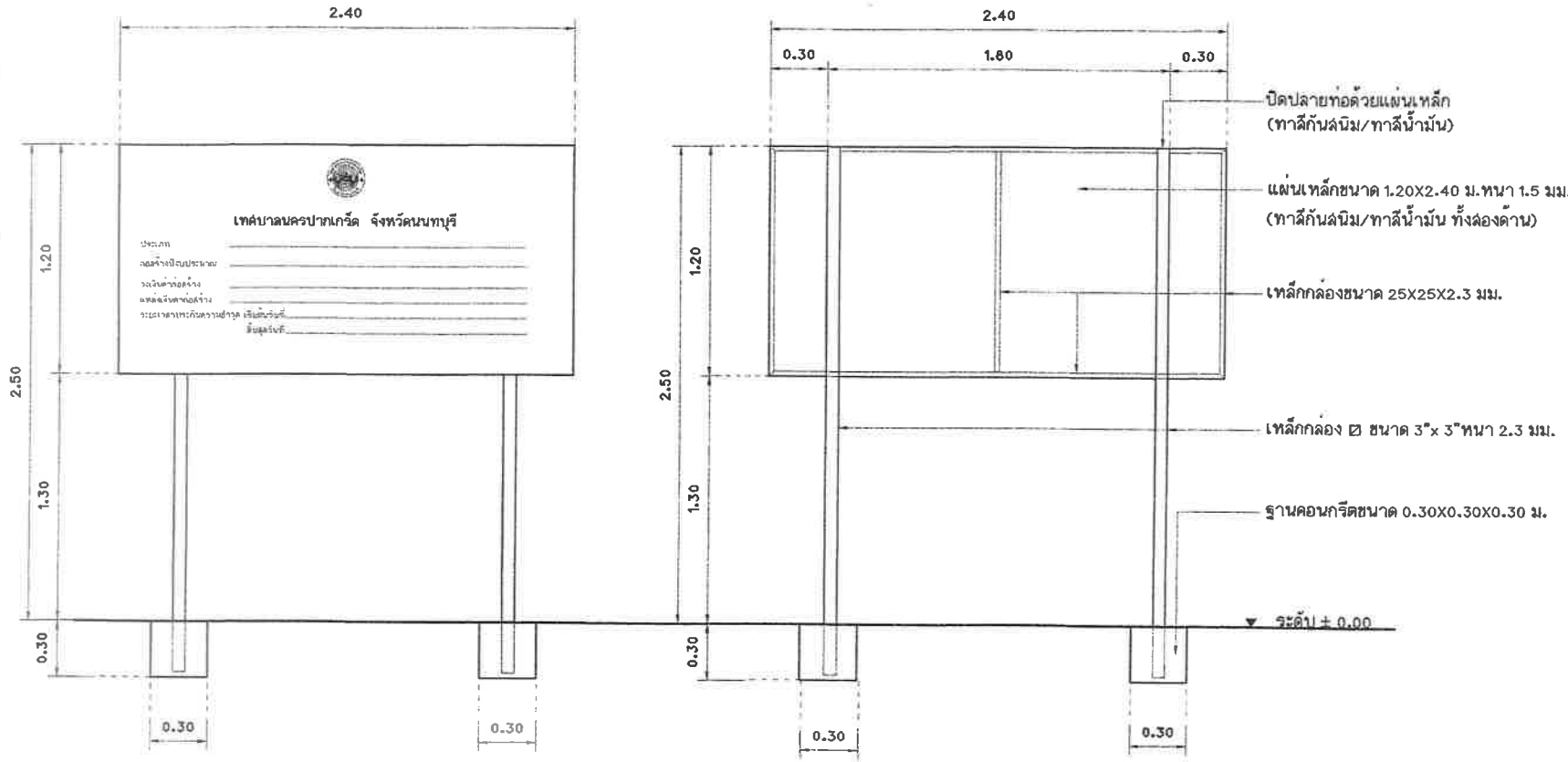

แบบป้ายโครงการ
มาตราส่วน 1:25

หมายเหตุ พื้นป้ายด้านหน้า - ด้านหลัง ทาลิกันลันนิม/ทับหน้าด้วยลีน้ำมัน
ตัวอักษรขนาดสูงไม่น้อยกว่า 0.04 ม. ตราเทศบาลนครปากเกร็ด ขนาด ๒ 0.20 ม.