



ประกาศเทศบาลนครปากเกร็ด
เรื่อง ประกวดราคาจ้างก่อสร้างโครงการปรับปรุงบ่อสูบน้ำ บริเวณหน้าหมู่บ้านพบสุข ด้วยวิธี
ประกวดราคาอิเล็กทรอนิกส์ (e-bidding)

เทศบาลนครปากเกร็ด มีความประสงค์จะประกวดราคาจ้างก่อสร้างโครงการปรับปรุงบ่อสูบน้ำ บริเวณหน้าหมู่บ้านพบสุข ด้วยวิธีประกวดราคาอิเล็กทรอนิกส์ (e-bidding) ราคาของงานจ้างก่อสร้างในการประกวดราคาครั้งนี้ เป็นเงินทั้งสิ้น ๖๑๗,๕๓๐.๐๑ บาท (หกแสนหนึ่งหมื่นเจ็ดพันห้าร้อยสามสิบบาทหนึ่งสตางค์) (งบประมาณ ๖๐๐,๐๐๐.๐๐ บาท) ตามรายการ ดังนี้

โดยปรับปรุงบ่อสูบน้ำ บริเวณหน้าหมู่บ้านพบสุข พื้นที่ประมาณ ๑๖.๐ ตร.ม. ก่อสร้างรางยุคลสล. ความยาวประมาณ ๑๒.๐๐ ม. ตามประมาณการงานก่อสร้างและตามแบบแปลนที่เทศบาลนครปากเกร็ดกำหนด

ผู้ยื่นข้อเสนอจะต้องมีคุณสมบัติ ดังต่อไปนี้

๑. มีความสามารถตามกฎหมาย
๒. ไม่เป็นบุคคลล้มละลาย
๓. ไม่อยู่ระหว่างเลิกกิจการ
๔. ไม่เป็นบุคคลซึ่งอยู่ระหว่างถูกระงับการยื่นข้อเสนอหรือทำสัญญากับหน่วยงานของรัฐไว้ชั่วคราว เนื่องจากเป็นผู้ที่ไม่ผ่านเกณฑ์การประเมินผลการปฏิบัติงานของผู้ประกอบการตามระเบียบ ที่รัฐมนตรีว่าการกระทรวงการคลังกำหนดตามที่ประกาศเผยแพร่ในระบบเครือข่ายสารสนเทศของกรมบัญชีกลาง
๕. ไม่เป็นบุคคลซึ่งถูกระงับชื่อไว้ในบัญชีรายชื่อผู้ทำงานและได้แจ้งเวียนชื่อให้เป็นผู้ทำงานของหน่วยงานของรัฐในระบบเครือข่ายสารสนเทศของกรมบัญชีกลาง ซึ่งรวมถึงนิติบุคคลที่ผู้ทำงานเป็นหุ้นส่วนผู้จัดการ กรรมการผู้จัดการ ผู้บริหาร ผู้มีอำนาจในการดำเนินงานในกิจการของนิติบุคคลนั้นด้วย
๖. มีคุณสมบัติและไม่มีลักษณะต้องห้ามตามที่คณะกรรมการนโยบายการจัดซื้อจัดจ้างและการบริหารพัสดุภาครัฐกำหนดในราชกิจจานุเบกษา
๗. เป็นนิติบุคคลผู้มีอาชีพรับจ้างงานที่ประกวดราคาอิเล็กทรอนิกส์ดังกล่าว
๘. ไม่เป็นผู้มีผลประโยชน์ร่วมกันกับผู้ยื่นข้อเสนอรายอื่นที่เข้ายื่นข้อเสนอให้แก่เทศบาล

นครปากเกร็ด ณ วันประกาศประกวดราคาอิเล็กทรอนิกส์ หรือไม่เป็นผู้กระทำการอันเป็นการขัดขวางการ
แข่งขันราคาอย่างเป็นธรรม ในการประกวดราคาอิเล็กทรอนิกส์ครั้งนี้

๙. ไม่เป็นผู้ได้รับเอกสิทธิ์หรือความคุ้มกัน ซึ่งอาจปฏิเสธไม่ยอมขึ้นศาลไทย เว้นแต่รัฐบาลของ
ผู้ยื่นข้อเสนอได้มีคำสั่งสละเอกสิทธิ์และความคุ้มกันเช่นนั้น

๑๐. ผู้ยื่นข้อเสนอต้องมีผลงานก่อสร้างประเภทเดียวกันกับผลงานที่ประกวดราคาจ้าง
ก่อสร้างและต้องเป็นงานของผู้รับจ้างในสัญญาเดียวในวงเงินไม่น้อยกว่า ๓๐๐,๐๐๐.๐๐ บาท (สามแสน
บาทถ้วน) และเป็นผลงานที่เป็นคู่สัญญาโดยตรงกับหน่วยงานของรัฐ หรือหน่วยงานเอกชนที่ เทศบาลนคร
ปากเกร็ด เชื้อถือ

๑๑. ผู้ยื่นข้อเสนอที่ยื่นข้อเสนอในรูปแบบของ "กิจการร่วมค้า" ต้องมีคุณสมบัติดังนี้
กรณีที่ยื่นข้อเสนอระหว่างผู้เข้าร่วมค้ากำหนดให้ผู้เข้าร่วมค้ารายใดรายหนึ่งเป็นผู้เข้าร่วม
ค้าหลัก ข้อเสนอของคู่ค้าจะต้องมีการกำหนดสัดส่วนหน้าที่และความรับผิดชอบในปริมาณงาน
สิ่งของ หรือมูลค่าตามสัญญาของผู้เข้าร่วมค้าหลักมากกว่าผู้เข้าร่วมค้ารายอื่นทุกราย

กรณีที่ยื่นข้อเสนอระหว่างผู้เข้าร่วมค้ากำหนดให้ผู้เข้าร่วมค้ารายใดรายหนึ่งเป็นผู้เข้าร่วม
ค้าหลัก กิจการร่วมค่านั้นต้องใช้ผลงานของผู้เข้าร่วมค้าหลักรายเดียวเป็นผลงานของกิจการร่วมค้าที่ยื่นขอ
เสนอ

สำหรับข้อเสนอของคู่ค้าที่ไม่ได้กำหนดให้ผู้เข้าร่วมค้ารายใดเป็นผู้เข้าร่วม
ค้าหลัก ผู้เข้าร่วมค้าทุกรายจะต้องมีคุณสมบัติครบถ้วนตามเงื่อนไขที่กำหนดไว้ในเอกสารเชิญชวน หรือหนังสือ
เชิญชวน

กรณีที่ยื่นข้อเสนอระหว่างผู้เข้าร่วมค้ากำหนดให้มีการมอบหมายผู้เข้าร่วมค้ารายใดราย
หนึ่งเป็นผู้ยื่นข้อเสนอ ในนามกิจการร่วมค้า การยื่นข้อเสนอดังกล่าวไม่ต้องมีหนังสือมอบอำนาจ

สำหรับข้อเสนอของคู่ค้าที่ไม่ได้กำหนดให้ผู้เข้าร่วมค้ารายใดเป็นผู้ยื่นขอ
เสนอผู้เข้าร่วมค้าทุกรายจะต้องลงลายมือชื่อในหนังสือมอบอำนาจให้ผู้เข้าร่วมค้ารายใดรายหนึ่งเป็นผู้ยื่นขอ
เสนอในนามกิจการร่วมค้า

๑๒. ผู้ยื่นข้อเสนอต้องลงทะเบียนที่มีข้อมูลถูกต้องครบถ้วนในระบบจัดซื้อจัดจ้างภาครัฐด้วย
อิเล็กทรอนิกส์ (Electronic Government Procurement : e-GP) ของกรมบัญชีกลาง

๑๓. ผู้ยื่นข้อเสนอต้องมีมูลค่าสุทธิของกิจการ ดังนี้

(๑) กรณีผู้ยื่นข้อเสนอเป็นนิติบุคคลที่จัดตั้งขึ้นตามกฎหมายไทยซึ่งได้จดทะเบียนเกิน
กว่า ๑ ปี ต้องมีมูลค่าสุทธิของกิจการ จากผลต่างระหว่างสินทรัพย์สุทธิหักด้วยหนี้สินสุทธิ ที่ปรากฏในงบแสดง
ฐานะการเงินที่มีการตรวจรับรองแล้ว ซึ่งจะต้องแสดงค่าเป็นบวก ๑ ปีสุดท้ายก่อนวันยื่นข้อเสนอ

(๒) สำหรับการจัดซื้อจัดจ้างครั้งหนึ่งที่มีวงเงินเกิน ๕๐๐,๐๐๐ บาทขึ้นไป กรณีผู้ยื่นขอ
เสนอเป็นบุคคลธรรมดา โดยพิจารณาจากหนังสือรับรองบัญชีเงินฝาก ไม่เกิน ๙๐ วันก่อนวันยื่นข้อเสนอ โดย
ต้องมีเงินฝากคงเหลือในบัญชีธนาคารเป็นมูลค่า ๑ ใน ๔ ของมูลค่างบประมาณของโครงการหรือรายการที่ยื่น
ข้อเสนอในแต่ละครั้ง และหากเป็นผู้ชนะการจัดซื้อจัดจ้างหรือเป็นผู้ได้รับการคัดเลือกจะต้องแสดงบัญชีเงิน

ฝากที่มีมูลค่าดังกล่าวอีกครั้งหนึ่งในวันลงนามในสัญญา

(๓) กรณีที่ผู้ยื่นข้อเสนอไม่มีมูลค่าสุทธิของกิจการหรือทุนจดทะเบียน หรือมีแต่ไม่เพียงพอที่จะ เข้ายื่นข้อเสนอ ผู้ยื่นข้อเสนอสามารถขอวงเงินสินเชื่อ โดยต้องมีวงเงินสินเชื่อ ๑ ใน ๔ ของมูลค่างบประมาณของโครงการหรือรายการที่ยื่นข้อเสนอในครั้งนั้น (สินเชื่อที่ธนาคารภายในประเทศ หรือบริษัทเงินทุนหรือบริษัทเงินทุนหลักทรัพย์ที่ได้รับอนุญาตให้ประกอบกิจการเงินทุนเพื่อการพาณิชย์ และประกอบธุรกิจค้าประกันตามประกาศของธนาคารแห่งประเทศไทย ตามรายชื่อบริษัทเงินทุนที่ธนาคารแห่งประเทศไทยแจ้งเวียนให้ทราบ โดยพิจารณาจากยอดเงินรวมของวงเงินสินเชื่อที่สำนักงานใหญ่รับรอง หรือที่สำนักงานสาขารับรอง (กรณีได้รับมอบอำนาจจากสำนักงานใหญ่) ซึ่งออกให้แก่ผู้ยื่นข้อเสนอ นับถึงวันยื่นข้อเสนอไม่เกิน ๙๐ วัน)

(๔) กรณีตาม (๑) - (๓) ยกเว้นสำหรับกรณีดังต่อไปนี้

(๔.๑) กรณีที่ผู้ยื่นข้อเสนอเป็นหน่วยงานของรัฐ

(๔.๒) นิติบุคคลที่จัดตั้งขึ้นตามกฎหมายไทยที่อยู่ระหว่างการฟื้นฟูกิจการตามพระราชบัญญัติล้มละลาย (ฉบับที่ ๑๐) พ.ศ. ๒๕๖๑

(๔.๓) งานจ้างก่อสร้าง ที่กรมบัญชีกลางได้ขึ้นทะเบียนผู้ประกอบการงานก่อสร้างแล้ว และงานจ้างก่อสร้างที่หน่วยงานของรัฐได้มีการจัดทำบัญชีผู้ประกอบการงานก่อสร้างที่มีคุณสมบัติเบื้องต้นไว้แล้ว ก่อนวันที่พระราชบัญญัติการจัดซื้อจัดจ้างและการบริหารพัสดุภาครัฐมีผลใช้บังคับ

ผู้ยื่นข้อเสนอต้องยื่นข้อเสนอและเสนอราคาทางระบบจัดซื้อจัดจ้างภาครัฐด้วยอิเล็กทรอนิกส์ ในวันที่ ๑๐ กุมภาพันธ์ ๒๕๖๘ ระหว่างเวลา ๐๙.๐๐ น. ถึง ๑๒.๐๐ น.

ผู้สนใจสามารถขอรับเอกสารประกวดราคาอิเล็กทรอนิกส์ โดยดาวน์โหลดเอกสารทางระบบจัดซื้อจัดจ้างภาครัฐด้วยอิเล็กทรอนิกส์ หัวข้อ ค้นหาประกาศจัดซื้อจัดจ้างได้ตั้งแต่วันที่ประกาศจนถึงวันเสนอราคา

ผู้ยื่นข้อเสนอสามารถเตรียมเอกสารข้อเสนอได้ตั้งแต่วันที่ประกาศจนถึงวันเสนอราคา

ผู้สนใจสามารถดูรายละเอียดได้ที่เว็บไซต์ www.pakkretcity.go.th หรือ www.gprocurement.go.th หรือสอบถามทางโทรศัพท์หมายเลข ๐-๒๙๖๐-๙๗๐๔ ต่อ ๓๑๘,๓๑๙ ในวันและเวลาราชการ

ประกาศ ณ วันที่ ๓๑ มกราคม พ.ศ. ๒๕๖๘



(นายวิชัย บรรดาศักดิ์)

นายกเทศมนตรีนครปากเกร็ด



เอกสารประกวดราคาจ้างก่อสร้างด้วยการประกวดราคาอิเล็กทรอนิกส์ (e-bidding)

เลขที่ ๓๕ ๒๕๖๘

ประกวดราคาจ้างก่อสร้างโครงการปรับปรุงบ่อสูบน้ำ บริเวณหน้าหมู่บ้านพบสุข ด้วยวิธีประกวดราคาอิเล็กทรอนิกส์ (e-bidding)

ตามประกาศ เทศบาลนครปากเกร็ด

ลงวันที่ ๓๑ มกราคม ๒๕๖๘

เทศบาลนครปากเกร็ด ซึ่งต่อไปนี้เรียกว่า "เทศบาล" มีความประสงค์จะ ประกวดราคาจ้างก่อสร้างโครงการปรับปรุงบ่อสูบน้ำ บริเวณหน้าหมู่บ้านพบสุข ด้วยวิธีประกวดราคาอิเล็กทรอนิกส์ (e-bidding) โดยปรับปรุงบ่อสูบน้ำ บริเวณหน้าหมู่บ้านพบสุข พื้นที่ประมาณ ๑๖.๐ ตร.ม. ก่อสร้างรางยู คสล. ความยาวประมาณ ๑๒.๐๐ ม. ตามประมาณการงานก่อสร้างและตามแบบแปลนที่เทศบาลนครปากเกร็ด กำหนด โดยมีข้อเสนอแนะและข้อกำหนดดังต่อไปนี้

๑. เอกสารแนบท้ายเอกสารประกวดราคาอิเล็กทรอนิกส์

๑.๑ ร่างรายละเอียดขอบเขตของงานทั้งโครงการ (Terms of Reference : TOR)

๑.๒ แบบใบเสนอราคาที่กำหนดไว้ในระบบจัดซื้อจัดจ้างภาครัฐด้วยอิเล็กทรอนิกส์

๑.๓ แบบสัญญาจ้างก่อสร้าง

๑.๔ แบบหนังสือค้ำประกัน

(๑) หลักประกันสัญญา

๑.๕ สูตรการปรับราคา

$K ๑ = ๐.๒๕ + ๐.๑๕ \text{ lt/lo} + ๐.๑๐ \text{ Ct/Co} + ๐.๔๐ \text{ Mt/Mo} + ๐.๑๐ \text{ St/So}$
(งานอาคาร)

$K ๒.๑ = ๐.๓๐ + ๐.๑๐ \text{ lt/lo} + ๐.๔๐ \text{ Et/Eo} + ๐.๒๐ \text{ Ft/Fo}$
(งานดิน)

$K ๓.๑ = ๐.๓๐ + ๐.๔๐ \text{ At/Ao} + ๐.๒๐ \text{ Et/Eo} + ๐.๑๐ \text{ Ft/Fo}$
(งานผิวทาง PRIME COAT , TACK COAT , SEAL COAT)

$K ๓.๓ = ๐.๓๐ + ๐.๑๐ \text{ Mt/Mo} + ๐.๔๐ \text{ At/Ao} + ๐.๑๐ \text{ Et/Eo} + ๐.๑๐ \text{ Ft/Fo}$
(งานผิวถนน Asphaltic Concrete , Penetration Macadam)

$K ๓.๔ = ๐.๓๐ + ๐.๑๐ \text{ lt/lo} + ๐.๓๕ \text{ Ct/Co} + ๐.๑๐ \text{ Mt/Mo} + ๐.๑๕ \text{ St/So}$

(งานผิวนนคอนกรีตเสริมเหล็ก)

$$K \text{ ๓.๕} = 0.๓๕ + 0.๒๐ \text{ lt/lo} + 0.๑๕ \text{ Ct/Co} + 0.๑๕ \text{ Mt/Mo} + 0.๑๕ \text{ St/So}$$

(งานท่อระบายน้ำคอนกรีตเสริมเหล็กและงานบ่อพัก)

$$K \text{ ๓.๖} = 0.๓๐ + 0.๑๐ \text{ lt/lo} + 0.๑๕ \text{ Ct/Co} + 0.๒๐ \text{ Mt/Mo} + 0.๒๕ \text{ St/So}$$

(งานโครงสร้างคอนกรีตเสริมเหล็กและงานเชื่อมกันตลิ่ง)

$$K \text{ ๕.๒.๓} = 0.๕๐ + 0.๑๐ \text{ lt/lo} + 0.๑๐ \text{ Mt/Mo} + 0.๓๐ \text{ PET/PEo}$$

(งานท่อระบายน้ำ HYDENSITY POLYETHYLENE กรณีที่ผู้รับจ้างเป็นผู้จัดหาท่อ)

๑.๖ บทนิยาม

(๑) ผู้ที่มีผลประโยชน์ร่วมกัน

(๒) การขัดขวางการแข่งขันอย่างเป็นธรรม

๑.๗ แบบบัญชีเอกสารที่กำหนดไว้ในระบบจัดซื้อจัดจ้างภาครัฐด้วยอิเล็กทรอนิกส์

(๑) บัญชีเอกสารส่วนที่ ๑

(๒) บัญชีเอกสารส่วนที่ ๒

๑.๘ แผนการใช้พัสดุที่ผลิตภายในประเทศและแผนการใช้เหล็กที่ผลิตภายในประเทศ

๑.๙ แผนการทำงาน

๑.๑๐ เอกสารแนบประกาศประกวดราคาจ้าง จำนวน - ๘ - หน้า

๑.๑๑ ตารางแสดงวงเงินงบประมาณที่ได้รับจัดสรรและราคากลางในงานจ้าง

ก่อสร้าง จำนวน - ๑ - หน้า

๒. คุณสมบัติของผู้ยื่นข้อเสนอ

๒.๑ มีความสามารถตามกฎหมาย

๒.๒ ไม่เป็นบุคคลล้มละลาย

๒.๓ ไม่อยู่ระหว่างเลิกกิจการ

๒.๔ ไม่เป็นบุคคลซึ่งอยู่ระหว่างถูกระงับการยื่นข้อเสนอหรือทำสัญญากับหน่วยงานของรัฐไว้ชั่วคราว เนื่องจากเป็นผู้ที่ไม่ผ่านเกณฑ์การประเมินผลการปฏิบัติงานของผู้ประกอบการตามระเบียบที่รัฐมนตรีว่าการกระทรวงการคลังกำหนดตามที่ประกาศเผยแพร่ในระบบเครือข่ายสารสนเทศของกรมบัญชีกลาง

๒.๕ ไม่เป็นบุคคลซึ่งถูกระงับชื่อไว้ในบัญชีรายชื่อผู้ทำงานและได้แจ้งเวียนชื่อให้เป็นผู้ทำงานของหน่วยงานของรัฐในระบบเครือข่ายสารสนเทศของกรมบัญชีกลาง ซึ่งรวมถึงนิติบุคคลที่ผู้ทำงานเป็นหุ้นส่วนผู้จัดการ กรรมการผู้จัดการ ผู้บริหาร ผู้มีอำนาจในการดำเนินงานในกิจการของนิติบุคคลนั้นด้วย

๒.๖ มีคุณสมบัติและไม่มีลักษณะต้องห้ามตามที่คณะกรรมการนโยบายการจัดซื้อจัดจ้าง และการบริหารพัสดุภาครัฐกำหนดในราชกิจจานุเบกษา

๒.๗ เป็นนิติบุคคลผู้มีอาชีพรับจ้างงานที่ประกวดราคาอิเล็กทรอนิกส์ดังกล่าว

๒.๘ ไม่เป็นผู้มีผลประโยชน์ร่วมกันกับผู้ยื่นข้อเสนอรายอื่นที่เข้ายื่นข้อเสนอให้แก่เทศบาล ณ วันประกาศประกวดราคาอิเล็กทรอนิกส์ หรือไม่เป็นผู้กระทำการอันเป็นการขัดขวาง การแข่งขัน อย่างเป็นธรรมในการประกวดราคาอิเล็กทรอนิกส์ครั้งนี้

๒.๙ ไม่เป็นผู้ได้รับเอกสิทธิ์หรือความคุ้มกัน ซึ่งอาจปฏิเสธไม่ยอมขึ้นศาลไทย เว้นแต่ รัฐบาล ของผู้ยื่นข้อเสนอได้มีคำสั่งให้สละเอกสิทธิ์และความคุ้มกันเช่นนั้น

๒.๑๐ ผู้ยื่นข้อเสนอต้องมีผลงานก่อสร้างประเภทเดียวกันกับผลงานที่ประกวดราคาจ้าง ก่อสร้างและต้องเป็นงานของผู้รับจ้างในสัญญาเดียวในวงเงินไม่น้อยกว่า ๓๐๐,๐๐๐.๐๐ บาท (สามแสน บาทถ้วน) และเป็นผลงานที่เป็นคู่สัญญาโดยตรงกับหน่วยงานของรัฐ หรือหน่วยงานเอกชนที่ เทศบาลนคร ปากเกร็ด เชื้อถือ

๒.๑๑ กิจการร่วมค้าที่ยื่นข้อเสนอในรูปแบบของ "กิจการร่วมค้า" ต้องมีคุณสมบัติดังนี้
กรณีที่ยื่นข้อเสนอระหว่างผู้เข้าร่วมค้ากำหนดให้ผู้เข้าร่วมค้ารายใดรายหนึ่งเป็นผู้ เข้าร่วมค้าหลัก ข้อตกลงระหว่างผู้เข้าร่วมค้าจะต้องมีการกำหนดสัดส่วนหน้าที่และความรับผิดชอบในปริมาณ งาน สิ่งของหรือมูลค่าตามสัญญาของผู้เข้าร่วมค้าหลักมากกว่าผู้เข้าร่วมค้ารายอื่นทุกราย
กรณีที่ยื่นข้อเสนอระหว่างผู้เข้าร่วมค้ากำหนดให้ผู้เข้าร่วมค้ารายใดรายหนึ่งเป็นผู้ เข้าร่วมค้าหลัก กิจการร่วมค้านั้นต้องใช้ผลงานของผู้เข้าร่วมค้าหลักรายเดียวเป็นผลงานของกิจการร่วมค้าที่ยื่น ข้อเสนอ

สำหรับข้อตกลงระหว่างผู้เข้าร่วมค้าที่ไม่ได้กำหนดให้ผู้เข้าร่วมค้ารายใดเป็นผู้เข้า ร่วมค้าหลัก ผู้เข้าร่วมค้าทุกรายจะต้องมีคุณสมบัติครบถ้วนตามเงื่อนไขที่กำหนดไว้ในเอกสารเชิญชวน หรือ หนังสือเชิญชวน

กรณีที่ยื่นข้อเสนอระหว่างผู้เข้าร่วมค้ากำหนดให้มีการมอบหมายผู้เข้าร่วมค้ารายใด รายหนึ่งเป็นผู้ยื่นข้อเสนอ ในนามกิจการร่วมค้า การยื่นข้อเสนอดังกล่าวไม่ต้องมีหนังสือมอบอำนาจ

สำหรับข้อตกลงระหว่างผู้เข้าร่วมค้าที่ไม่ได้กำหนดให้ผู้เข้าร่วมค้ารายใดเป็นผู้ยื่น ข้อเสนอ ผู้เข้าร่วมค้าทุกรายจะต้องลงลายมือชื่อในหนังสือมอบอำนาจให้ผู้เข้าร่วมค้ารายใดรายหนึ่งเป็นผู้ยื่น ข้อเสนอ ในนามกิจการร่วมค้า

๒.๑๒ ผู้ยื่นข้อเสนอต้องลงทะเบียนที่มีข้อมูลถูกต้องครบถ้วนในระบบจัดซื้อจัดจ้างภาค รัฐด้วย อิเล็กทรอนิกส์ (Electronic Government Procurement : e-GP) ของกรมบัญชีกลาง

๒.๑๓ ผู้ยื่นข้อเสนอต้องมีมูลค่าสุทธิของกิจการ ดังนี้

(๑) กรณีผู้ยื่นข้อเสนอเป็นนิติบุคคลที่จัดตั้งขึ้นตามกฎหมายไทยซึ่งได้จดทะเบียน เกินกว่า ๑ ปี ต้องมีมูลค่าสุทธิของกิจการ จากผลต่างระหว่างสินทรัพย์สุทธิหักด้วยหนี้สินสุทธิ ที่ปรากฏในงบ แสดงฐานะการเงินที่มีการตรวจรับรองแล้ว ซึ่งจะต้องแสดงค่าเป็นบวก ๑ ปีสุดท้ายก่อนวันยื่นข้อเสนอ

(๒) สำหรับการจัดซื้อจัดจ้างครั้งหนึ่งที่มีวงเงินเกิน ๕๐๐,๐๐๐ บาทขึ้นไป กรณีผู้ ยื่นข้อเสนอเป็นบุคคลธรรมดา โดยพิจารณาจากหนังสือรับรองบัญชีเงินฝาก ไม่เกิน ๙๐ วันก่อนวันยื่นข้อ เสนอ โดยต้องมีเงินฝากคงเหลือในบัญชีธนาคารเป็นมูลค่า ๑ ใน ๔ ของมูลค่างบประมาณของโครงการหรือ

รายการที่ยื่นข้อเสนอในแต่ละครั้ง และหากเป็นผู้ชนะการจัดซื้อจัดจ้างหรือเป็นผู้ได้รับการคัดเลือกจะต้อง
แสดงบัญชีเงินฝากที่มีมูลค่าดังกล่าวอีกครั้งหนึ่งในวันลงนามในสัญญา

(๓) กรณีที่ผู้ยื่นข้อเสนอไม่มีมูลค่าสุทธิของกิจการหรือทุนจดทะเบียน หรือมีแต่ไม่
เพียงพอที่จะ เข้ายื่นข้อเสนอ ผู้ยื่นข้อเสนอสามารถขอวงเงินสินเชื่อ โดยต้องมีวงเงินสินเชื่อ ๑ ใน ๔ ของมูลค่า
งบประมาณของโครงการหรือรายการที่ยื่นข้อเสนอในครั้งนั้น (สินเชื่อที่ธนาคารภายในประเทศ หรือบริษัทเงิน
ทุนหรือบริษัทเงินทุนหลักทรัพย์ที่ได้รับอนุญาตให้ประกอบกิจการเงินทุนเพื่อการพาณิชย์ และประกอบธุรกิจ
ค้าประกันตามประกาศของธนาคารแห่งประเทศไทย ตามรายชื่อบริษัทเงินทุนที่ธนาคารแห่งประเทศไทยแจ้ง
เวียนให้ทราบ โดยพิจารณาจากยอดเงินรวมของวงเงินสินเชื่อที่สำนักงานใหญ่รับรอง หรือที่สำนักงานสาขา
รับรอง (กรณีได้รับมอบอำนาจจากสำนักงานใหญ่) ซึ่งออกให้แก่ผู้ยื่นข้อเสนอ นับถึงวันยื่นข้อเสนอไม่เกิน ๙๐
วัน)

(๔) กรณีตาม (๑) - (๓) ยกเว้นสำหรับกรณีดังต่อไปนี้

(๔.๑) กรณีที่ผู้ยื่นข้อเสนอเป็นหน่วยงานของรัฐ

(๔.๒) นิติบุคคลที่จัดตั้งขึ้นตามกฎหมายไทยที่อยู่ระหว่างการฟื้นฟูกิจการ
ตามพระราชบัญญัติล้มละลาย (ฉบับที่ ๑๐) พ.ศ. ๒๕๖๑

(๔.๓) งานจ้างก่อสร้าง ที่กรมบัญชีกลางได้ขึ้นทะเบียนผู้ประกอบการงาน
ก่อสร้างแล้ว และงานจ้างก่อสร้างที่หน่วยงานของรัฐได้มีการจัดทำบัญชีผู้ประกอบการงานก่อสร้างที่มี
คุณสมบัติเบื้องต้นไว้แล้ว ก่อนวันที่พระราชบัญญัติการจัดซื้อจัดจ้างและการบริหารพัสดุภาครัฐมีผลใช้บังคับ

๓. หลักฐานการยื่นข้อเสนอ

ผู้ยื่นข้อเสนอจะต้องเสนอเอกสารหลักฐานยื่นมาพร้อมกับการเสนอราคาทางระบบจัดซื้อ
จัดจ้างภาครัฐด้วยอิเล็กทรอนิกส์ โดยแยกเป็น ๒ ส่วน คือ

๓.๑ ส่วนที่ ๑ อย่างน้อยต้องมีเอกสารดังต่อไปนี้

(๑) ในกรณีผู้ยื่นข้อเสนอเป็นนิติบุคคล

(ก) ห้างหุ้นส่วนสามัญหรือห้างหุ้นส่วนจำกัด ให้ยื่นสำเนาหนังสือรับรอง
การจดทะเบียนนิติบุคคล บัญชีรายชื่อหุ้นส่วนผู้จัดการ ผู้มีอำนาจควบคุม (ถ้ามี)

(ข) บริษัทจำกัดหรือบริษัทมหาชนจำกัด ให้ยื่นสำเนาหนังสือรับรองการ
จดทะเบียนนิติบุคคล หนังสือบริคณห์สนธิ บัญชีรายชื่อกรรมการผู้จัดการ ผู้มีอำนาจควบคุม (ถ้ามี) และบัญชีผู้
ถือหุ้นรายใหญ่ (ถ้ามี)

(๒) ในกรณีผู้ยื่นข้อเสนอเป็นบุคคลธรรมดาหรือคณะบุคคลที่มีใช้นิติบุคคล ให้
ยื่นสำเนาบัตรประจำตัวประชาชนของผู้ยื่น ข้อเสนอข้อตกลงที่แสดงถึงการเข้าเป็นหุ้นส่วน (ถ้ามี) สำเนาบัตร
ประจำตัวประชาชนของผู้เป็นหุ้นส่วน หรือสำเนาหนังสือเดินทางของผู้เป็นหุ้นส่วนที่ได้ถือสัญชาติไทย

(๓) ในกรณีผู้ยื่นข้อเสนอเป็นผู้ยื่นข้อเสนอร่วมกันในฐานะเป็นผู้ร่วมค้า ให้ยื่น
สำเนาสัญญาของการเข้าร่วมค้า และเอกสารตามที่ระบุไว้ใน (๑) หรือ (๒) ของผู้ร่วมค้า แล้วแต่กรณี

(๔) ผู้ยื่นข้อเสนอต้องแสดงหลักฐานเกี่ยวกับมูลค่าสุทธิของกิจการ ดังนี้

(๔.๑) ในกรณีที่ผู้ยื่นข้อเสนอเป็นนิติบุคคล ให้ยื่นงบแสดงฐานะการเงินที่มีการรับรองแล้วของ ๑ ปีสุดท้ายก่อนวันยื่นข้อเสนอ โดยให้ยื่นขณะเข้าเสนอราคา

(๔.๒) ในกรณีที่ผู้ยื่นข้อเสนอเป็นบุคคลธรรมดา ให้ยื่นหนังสือรับรองบัญชีเงินฝาก ไม่เกิน ๙๐ วัน ก่อนวันยื่นข้อเสนอ โดยให้ยื่นขณะเข้าเสนอราคา และจะต้องแสดงหนังสือรับรองบัญชีเงินฝากที่มีมูลค่าดังกล่าวอีกครั้งหนึ่งในวันลงนามในสัญญา

(๔.๓) กรณีที่ผู้ยื่นข้อเสนอไม่มีมูลค่าสุทธิของกิจการและทุนจดทะเบียน หรือมีแต่ไม่เพียงพอที่จะเข้ายื่นข้อเสนอ ให้ยื่นสำเนาหนังสือรับรองวงเงินสินเชื่อ (สินเชื่อที่ธนาคารภายในประเทศหรือบริษัทเงินทุนหรือบริษัทเงินทุนหลักทรัพย์ที่ได้รับอนุญาตให้ประกอบกิจการเงินทุนเพื่อการพาณิชย์และประกอบธุรกิจค้าประกัน ตามประกาศของธนาคารแห่งประเทศไทย ตามรายชื่อบริษัทเงินทุนที่ธนาคารแห่งประเทศไทยแจ้งเวียนให้ทราบ โดยพิจารณาจากยอดเงินรวมของวงเงินสินเชื่อที่สำนักงานใหญ่รับรองหรือที่สำนักงานสาขารับรอง (กรณีได้รับมอบอำนาจจากสำนักงานใหญ่) ซึ่งออกให้แก่ผู้ยื่นข้อเสนอ นับถึงวันยื่นข้อเสนอไม่เกิน ๙๐ วัน)

(๕) ใบสำคัญแสดงการจดทะเบียนห้างหุ้นส่วนบริษัท

(๖) บัญชีเอกสารส่วนที่ ๑ ทั้งหมดที่ได้ยื่นพร้อมกับการเสนอราคาทางระบบจัดซื้อจัดจ้างภาครัฐด้วยอิเล็กทรอนิกส์ ตามแบบในข้อ ๑.๗ (๑) โดยไม่ต้องแนบในรูปแบบ PDF File (Portable Document Format)

ทั้งนี้ เมื่อผู้ยื่นข้อเสนอดำเนินการแนบไฟล์เอกสารตามบัญชีเอกสารส่วนที่ ๑ ครบถ้วน ถูกต้องแล้ว ระบบจัดซื้อจัดจ้างภาครัฐด้วยอิเล็กทรอนิกส์จะสร้างบัญชีเอกสารส่วนที่ ๑ ตามแบบในข้อ ๑.๗ (๑) ให้โดยผู้ยื่นข้อเสนอไม่ต้องแนบบัญชีเอกสารส่วนที่ ๑ ดังกล่าวในรูปแบบ PDF File (Portable Document Format)

๓.๒ ส่วนที่ ๒ อย่างน้อยต้องมีเอกสารดังต่อไปนี้

(๑) ในกรณีที่ผู้ยื่นข้อเสนอมอบอำนาจให้บุคคลอื่นกระทำการแทนให้แนบหนังสือมอบอำนาจซึ่งติดอากรแสตมป์ตามกฎหมาย โดยมีหลักฐานแสดงตัวตนของผู้มอบอำนาจและผู้รับมอบอำนาจ ทั้งนี้หากผู้รับมอบอำนาจเป็นบุคคลธรรมดาต้องเป็นผู้ที่บรรลุนิติภาวะตามกฎหมายแล้วเท่านั้น

(๒) สำเนาหนังสือรับรองผลงานก่อสร้าง

(๓) เอกสารตามที่กำหนดในขอบเขตของงาน (Terms Of Reference :TOR) โครงการปรับปรุงบ่อสูบน้ำ บริเวณหน้าหมู่บ้านพบสุข

(๔) สำเนาใบขึ้นทะเบียนผู้ประกอบการวิสาหกิจขนาดกลางและขนาดย่อม (SMEs) (ถ้ามี)

(๕) บัญชีเอกสารส่วนที่ ๒ ทั้งหมดที่ได้ยื่นพร้อมกับการเสนอราคาทางระบบจัดซื้อจัดจ้างภาครัฐด้วยอิเล็กทรอนิกส์ตามแบบในข้อ ๑.๗ (๒) โดยไม่ต้องแนบในรูปแบบ PDF File (Portable Document Format)

ทั้งนี้ เมื่อผู้ยื่นข้อเสนอดำเนินการแนบไฟล์เอกสารตามบัญชีเอกสารส่วนที่ ๒

ครบถ้วน ถูกต้องแล้ว ระบบจัดซื้อจัดจ้างภาครัฐด้วยอิเล็กทรอนิกส์จะสร้างบัญชีเอกสารส่วนที่ ๒ ตามแบบในข้อ ๑.๗ (๒) ให้โดยผู้ยื่นข้อเสนอไม่ต้องแนบบัญชีเอกสารส่วนที่ ๒ ดังกล่าวในรูปแบบ PDF File (Portable Document Format)

๔. การเสนอราคา

๔.๑ ผู้ยื่นข้อเสนอต้องยื่นข้อเสนอ และเสนอราคาทางระบบจัดซื้อจัดจ้างภาครัฐด้วยอิเล็กทรอนิกส์ตามที่กำหนดไว้ในเอกสารประกวดราคาอิเล็กทรอนิกส์นี้ โดยไม่มีเงื่อนไขใดๆ ทั้งสิ้น และจะต้องกรอกข้อความให้ถูกต้องครบถ้วน พร้อมทั้งหลักฐานแสดงตัวตนและทำการยืนยันตัวตนของผู้ยื่นข้อเสนอ โดยไม่ต้องแนบบใบเสนอราคาในรูปแบบ PDF File (Portable Document Format)

๔.๒ ให้ผู้ยื่นข้อเสนอกรอกรายละเอียดการเสนอราคาในใบเสนอราคาตามแบบเอกสารประกวดราคาจ้างก่อสร้างด้วยวิธีประกวดราคาอิเล็กทรอนิกส์ (e-bidding) ข้อ ๑.๒ ให้ครบถ้วน โดยไม่ต้องยื่น ใบแจ้งปริมาณงานและราคาและใบบัญชีรายการก่อสร้าง ในรูปแบบ PDF File (Portable Document Format)

ในการเสนอราคาให้เสนอราคาเป็นเงินบาทและเสนอราคาได้เพียงครั้งเดียวและราคาเดียว โดยเสนอราคารวม หรือราคาต่อหน่วย หรือราคาต่อรายการ ตามเงื่อนไขที่ระบุไว้ท้ายใบเสนอราคาให้ถูกต้อง ทั้งนี้ ราคารวมที่เสนอจะต้องตรงกันทั้งตัวเลขและตัวหนังสือ ถ้าตัวเลขและตัวหนังสือไม่ตรงกัน ให้ถือตัวหนังสือเป็นสำคัญ โดยคิดราคารวมทั้งสิ้นซึ่งรวมค่าภาษีมูลค่าเพิ่ม ภาษีอากรอื่น และค่าใช้จ่ายที่พึงมีแล้ว

ราคาที่เสนอจะต้องเสนอกำหนดยื่นราคาไม่น้อยกว่า ๖๐ วัน ตั้งแต่วันเสนอราคาโดยภายในกำหนดยื่นราคา ผู้ยื่นข้อเสนอต้องรับผิดชอบราคาที่ตนได้เสนอไว้และจะถอนการเสนอราคาไม่ได้

๔.๓ ผู้ยื่นข้อเสนอจะต้องเสนอกำหนดเวลาดำเนินการก่อสร้างแล้วเสร็จไม่เกิน ๖๐ วัน นับถัดจากวันลงนามในสัญญาจ้าง หรือวันที่ได้รับหนังสือแจ้งจาก เทศบาล ให้เริ่มทำงาน

๔.๔ ก่อนเสนอราคา ผู้ยื่นข้อเสนอควรตรวจสอบร่างสัญญา ร่างรายละเอียดขอบเขตของงานทั้งโครงการ (Terms of Reference : TOR) ให้ถี่ถ้วนและเข้าใจเอกสารประกวดราคาจ้างอิเล็กทรอนิกส์ทั้งหมดเสียก่อนที่จะตกลงยื่นข้อเสนอตามเงื่อนไขในเอกสารประกวดราคาจ้างอิเล็กทรอนิกส์

๔.๕ ผู้ยื่นข้อเสนอต้องยื่นข้อเสนอและเสนอราคาทางระบบจัดซื้อจัดจ้างภาครัฐด้วย อิเล็กทรอนิกส์ในวันที่ ๑๐ กุมภาพันธ์ ๒๕๖๘ ระหว่างเวลา ๐๙.๐๐ น. ถึง ๑๒.๐๐ น. และเวลาในการเสนอราคาให้ถือตามเวลาของระบบจัดซื้อจัดจ้างภาครัฐด้วยอิเล็กทรอนิกส์เป็นเกณฑ์

เมื่อพ้นกำหนดเวลายื่นข้อเสนอและเสนอราคาแล้ว จะไม่รับเอกสารการยื่นข้อเสนอ และการเสนอราคาใดๆ โดยเด็ดขาด

๔.๖ ผู้ยื่นข้อเสนอต้องจัดทำเอกสารสำหรับใช้ในการเสนอราคาในรูปแบบไฟล์เอกสาร ประเภท PDF File (Portable Document Format) โดยผู้ยื่นข้อเสนอต้องเป็นผู้รับผิดชอบตรวจสอบความครบถ้วน ถูกต้อง และชัดเจนของเอกสาร PDF File ก่อนที่จะยืนยันการเสนอราคา แล้วจึงส่งข้อมูล

(Upload) เพื่อเป็นการเสนอราคาให้แก่เทศบาล ผ่านทางระบบจัดซื้อจัดจ้างภาครัฐด้วยอิเล็กทรอนิกส์

๔.๗ คณะกรรมการพิจารณาผลการประกวดราคาอิเล็กทรอนิกส์จะดำเนินการตรวจสอบ คุณสมบัติของผู้ยื่นข้อเสนอแต่ละรายว่า เป็นผู้ยื่นข้อเสนอที่มีผลประโยชน์ร่วมกันกับผู้ยื่นข้อเสนอรายอื่น ตามข้อ ๑.๖ (๑) หรือไม่ หากปรากฏว่าผู้ยื่นข้อเสนอรายใดเป็นผู้ยื่นข้อเสนอที่มีผลประโยชน์ร่วมกันกับผู้ยื่นข้อเสนอรายอื่น คณะกรรมการฯ จะตัดรายชื่อผู้ยื่นข้อเสนอราคาที่มีผลประโยชน์ร่วมกันนั้นออกจากการเป็นผู้ยื่นข้อเสนอ

หากปรากฏต่อคณะกรรมการพิจารณาผลการประกวดราคาอิเล็กทรอนิกส์ว่า ก่อนหรือในขณะที่มีการพิจารณาข้อเสนอ มีผู้ยื่นข้อเสนอรายใดกระทำการอันเป็นการขัดขวางการแข่งขันอย่างเป็นธรรมตาม ข้อ ๑.๖ (๒) และคณะกรรมการฯ เชื่อว่ามีการกระทำอันเป็นการขัดขวางการแข่งขันอย่างเป็นธรรม คณะกรรมการฯ จะตัดรายชื่อผู้ยื่นข้อเสนอรายนั้นออกจากการเป็นผู้ยื่นข้อเสนอ และเทศบาล จะพิจารณาลงโทษผู้ยื่นข้อเสนอดังกล่าวเป็นผู้ทำงาน เว้นแต่ เทศบาล จะพิจารณาเห็นว่า ผู้ยื่นข้อเสนอรายนั้น มิใช่เป็นผู้ริเริ่มให้มีการกระทำความผิดดังกล่าวและได้ให้ความร่วมมือเป็นประโยชน์ต่อการพิจารณาของเทศบาล

๔.๘ ผู้ยื่นข้อเสนอจะต้องปฏิบัติ ดังนี้

- (๑) ปฏิบัติตามเงื่อนไขที่ระบุไว้ในเอกสารประกวดราคาอิเล็กทรอนิกส์
- (๒) ราคาที่เสนอจะต้องเป็นราคาที่รวมภาษีมูลค่าเพิ่ม และภาษีอื่นๆ (ถ้ามี) รวมค่าใช้จ่ายที่ส่งไปเรียบร้อยแล้ว
- (๓) ผู้ยื่นข้อเสนอจะต้องลงทะเบียนเพื่อเข้าสู่กระบวนการเสนอราคา ตามวัน เวลา ที่กำหนด
- (๔) ผู้ยื่นข้อเสนอจะถอนการเสนอราคาที่เสนอแล้วไม่ได้
- (๕) ผู้ยื่นข้อเสนอต้องศึกษาและทำความเข้าใจในระบบและวิธีการเสนอราคา

ด้วยวิธีประกวดราคาอิเล็กทรอนิกส์ ของกรมบัญชีกลางที่แสดงไว้ในเว็บไซต์ www.gprocurement.go.th

๔.๙ คู่สัญญาต้องจัดทำแผนการทำงานมาให้ภายใน ๑๕ วัน นับถัดจากวันลงนามในสัญญา โดยจัดทำแผนการทำงานตามเอกสารแนบท้ายเอกสารประกวดราคาอิเล็กทรอนิกส์ เว้นแต่เป็นกรณีสัญญาที่มีวงเงินไม่เกิน ๕๐๐,๐๐๐ บาท ทั้งนี้ แผนการทำงานให้ถือเป็นเอกสารส่วนหนึ่งของสัญญา

๔.๑๐ ผู้ยื่นข้อเสนอที่เป็นผู้ชนะการเสนอราคาต้องจัดทำแผนการใช้วัสดุที่ผลิตในประเทศและแผนการใช้เหล็กที่ผลิตในประเทศ โดยยื่นให้หน่วยงานของรัฐภายใน ๖๐ วัน นับถัดจากวันลงนามในสัญญา

๕. หลักเกณฑ์และสิทธิในการพิจารณา

๕.๑ การพิจารณาผลการยื่นข้อเสนอประกวดราคาอิเล็กทรอนิกส์ครั้งนี้ เทศบาลจะพิจารณาตัดสินโดยใช้หลักเกณฑ์ ราคา

๕.๒ การพิจารณาผู้ชนะการยื่นข้อเสนอ

กรณีใช้หลักเกณฑ์ราคาในการพิจารณาผู้ชนะการยื่นข้อเสนอ เทศบาล จะพิจารณาจาก ราคารวม

๕.๓ หากผู้ยื่นข้อเสนอรายใดมีคุณสมบัติไม่ถูกต้องตามข้อ ๒ หรือยื่นหลักฐานการยื่นข้อเสนอไม่ถูกต้อง หรือไม่ครบถ้วนตามข้อ ๓ หรือยื่นข้อเสนอไม่ถูกต้องตามข้อ ๔ แล้ว คณะกรรมการพิจารณาผล การประกวดราคาอิเล็กทรอนิกส์จะไม่รับพิจารณาข้อเสนอของผู้ยื่นข้อเสนอรายนั้น เว้นแต่ ผู้ยื่นข้อเสนอรายใดเสนอเอกสารทางเทคนิคหรือรายละเอียดคุณลักษณะเฉพาะของพัสดุที่จะจ้างไม่ครบถ้วน หรือเสนอรายละเอียดแตกต่างไปจากเงื่อนไขที่เทศบาลกำหนดไว้ในประกาศและเอกสารประกวดราคาอิเล็กทรอนิกส์ ในส่วนที่มีสาระสำคัญและความแตกต่างนั้น ไม่มีผลทำให้เกิดการได้เปรียบเสียเปรียบ ต่อผู้ยื่นข้อเสนอรายอื่น หรือเป็นการผิดพลาดเล็กน้อย คณะกรรมการฯ อาจพิจารณาผ่อนปรนการตัดสินสิทธิ ผู้ยื่นข้อเสนอรายนั้น

๕.๔ เทศบาลสงวนสิทธิ์ไม่พิจารณาข้อเสนอของผู้ยื่นข้อเสนอโดยไม่มีการผ่อนผัน ในกรณีดังต่อไปนี้

(๑) ไม่กรอกชื่อผู้ยื่นข้อเสนอในการเสนอราคาทางระบบจัดซื้อจัดจ้าง ด้วยอิเล็กทรอนิกส์

(๒) เสนอรายละเอียดแตกต่างไปจากเงื่อนไขที่กำหนดในเอกสารประกวดราคา อิเล็กทรอนิกส์ที่เป็นสาระสำคัญ หรือมีผลทำให้เกิดความได้เปรียบเสียเปรียบแก่ผู้ยื่นข้อเสนอรายอื่น

๕.๕ ในการตัดสินการประกวดราคาอิเล็กทรอนิกส์หรือในการทำสัญญา คณะกรรมการพิจารณาผลการประกวดราคาอิเล็กทรอนิกส์หรือเทศบาล มีสิทธิให้ผู้ยื่นข้อเสนอชี้แจงข้อเท็จจริงเพิ่มเติมได้ เทศบาลมีสิทธิที่จะไม่รับข้อเสนอ ไม่รับราคา หรือไม่ทำสัญญา หากข้อเท็จจริงดังกล่าวไม่เหมาะสมหรือไม่ถูกต้อง

๕.๖ เทศบาลทรงไว้ซึ่งสิทธิที่จะไม่รับราคาต่ำสุด หรือราคาหนึ่งราคาใด หรือราคาที่ยื่นขอทั้งหมดก็ได้ และอาจพิจารณาเลือกจ้างในจำนวน หรือขนาด หรือเฉพาะรายการหนึ่งรายการใด หรืออาจจะยกเลิก การประกวดราคาอิเล็กทรอนิกส์โดยไม่พิจารณาจัดจ้างเลยก็ได้ สุดแต่จะพิจารณา ทั้งนี้ เพื่อประโยชน์ของทางราชการเป็นสำคัญ และให้ถือว่าการตัดสินของ เทศบาลเป็นเด็ดขาด ผู้ยื่นข้อเสนอจะเรียกร้องค่าใช้จ่าย หรือค่าเสียหายใดๆ มิได้ รวมทั้ง เทศบาลจะพิจารณายกเลิกการประกวดราคาอิเล็กทรอนิกส์ และลงโทษผู้ยื่นข้อเสนอเป็นผู้ทำงาน ไม่ว่าจะเป็นผู้ยื่นข้อเสนอที่ได้รับการคัดเลือกหรือไม่ก็ตาม หากมีเหตุที่เชื่อถือได้ว่ายื่นข้อเสนอกระทำการโดยไม่สุจริต เช่น การเสนอเอกสารอันเป็นเท็จ หรือใช้ข้อมูลคลอธรรมดา หรือนิติบุคคลอื่นมาเสนอราคาแทน เป็นต้น

ในกรณีที่ผู้ยื่นข้อเสนอรายที่เสนอราคาต่ำสุด เสนอราคาต่ำจนคาดหมายได้ว่าไม่อาจดำเนินงานตามเอกสารประกวดราคาอิเล็กทรอนิกส์ได้ คณะกรรมการพิจารณาผลการประกวดราคาอิเล็กทรอนิกส์หรือเทศบาล จะให้ผู้ยื่นข้อเสนอชี้แจงและแสดงหลักฐานที่ทำให้เชื่อว่า ผู้ยื่นข้อเสนอสามารถดำเนินงานตามเอกสารประกวดราคาอิเล็กทรอนิกส์ให้เสร็จสมบูรณ์ หากคำชี้แจงไม่เป็นที่ยอมรับได้ เทศบาล มีสิทธิที่จะไม่รับข้อเสนอหรือไม่รับราคาของผู้ยื่นข้อเสนอรายนั้น ทั้งนี้ ผู้ยื่นข้อเสนอดังกล่าวไม่มีสิทธิเรียกร้องค่าใช้จ่ายหรือค่าเสียหายใดๆ จากเทศบาล

๕.๗ ก่อนลงนามในสัญญา เทศบาล อาจประกาศยกเลิกการประกวดราคาอิเล็กทรอนิกส์ หากปรากฏว่ามีการกระทำที่เข้าลักษณะผู้ยื่นข้อเสนอที่ชนะการประกวดราคาหรือที่ได้รับการคัดเลือกมีผลประโยชน์ร่วมกัน หรือมีส่วนได้เสียกับผู้ยื่นข้อเสนอรายอื่น หรือขัดขวางการแข่งขันอย่างเป็นธรรม หรือสมยอมกันกับผู้ยื่นข้อเสนอรายอื่น หรือเจ้าหน้าที่ในการเสนอราคา หรือถือว่ากระทำการทุจริตอื่นใดในการเสนอราคา

๕.๘ หากผู้ยื่นข้อเสนอซึ่งเป็นผู้ประกอบการ SMEs เสนอราคาสูงกว่าราคาต่ำสุดของผู้ยื่นข้อเสนอรายอื่นที่ไม่เกินร้อยละ ๑๐ ให้หน่วยงานของรัฐจัดซื้อจัดจ้างกับผู้ประกอบการ SMEs ดังกล่าว โดยจัดเรียงลำดับผู้ยื่นข้อเสนอซึ่งเป็นผู้ประกอบการ SMEs ซึ่งเสนอราคาสูงกว่าราคาต่ำสุดของผู้ยื่นข้อเสนอรายอื่นไม่เกินร้อยละ ๑๐ ที่จะเรียกมาทำสัญญาไม่เกิน ๓ ราย

ผู้ยื่นข้อเสนอที่เป็นกิจการร่วมค้าที่จะได้สิทธิตามวรรคหนึ่ง ผู้เข้าร่วมค้าทุกราย จะต้องเป็นผู้ประกอบการ SMEs

ทั้งนี้ ผู้ประกอบการ SMEs ที่จะได้แต้มต่อด้านราคาตามวรรคหนึ่ง จะต้องมีความเป็นสัญญาสะสมตามปีปฏิทินรวมกับราคาที่เสนอในครั้งนี้แล้ว มีมูลค่ารวมกันไม่เกินมูลค่าของรายได้ตามขนาดที่ขึ้นทะเบียนไว้กับ สสว.

๕.๙ หากผู้ยื่นข้อเสนอซึ่งมิใช่ผู้ประกอบการ SMEs แต่เป็นบุคคลธรรมดาที่ถือสัญชาติไทยหรือนิติบุคคลที่จัดตั้งขึ้นตามกฎหมายไทยเสนอราคาสูงกว่าราคาต่ำสุดของผู้ยื่นข้อเสนอซึ่งเป็นผู้ประกอบการธรรมดาที่มีได้ถือสัญชาติไทยหรือนิติบุคคลที่จัดตั้งขึ้นตามกฎหมายของต่างประเทศไม่เกินร้อยละ ๓ ให้จัดซื้อจัดจ้างกับบุคคลธรรมดาที่ถือสัญชาติไทยหรือนิติบุคคลที่จัดตั้งขึ้นตามกฎหมายไทยดังกล่าว

ผู้ยื่นข้อเสนอที่เป็นกิจการร่วมค้าที่จะได้สิทธิตามวรรคหนึ่ง ผู้เข้าร่วมค้าทุกราย จะต้องเป็นบุคคลธรรมดาที่ถือสัญชาติไทยหรือนิติบุคคลที่จัดตั้งขึ้นตามกฎหมายไทย

๖. การทำสัญญาจ้างก่อสร้าง

ผู้ชนะการประกวดราคาอิเล็กทรอนิกส์จะต้องทำสัญญาจ้างตามแบบสัญญา ดังระบุในข้อ ๑.๓ หรือทำข้อตกลงเป็นหนังสือกับเทศบาล ภายใน ๑๕ วัน นับถัดจากวันที่ได้รับแจ้ง และจะต้องวางหลักประกันสัญญาเป็นจำนวนเงินเท่ากับร้อยละ ๕ ของราคาค่าจ้างที่ประกวดราคาอิเล็กทรอนิกส์ ให้เทศบาล ยึดถือไว้ในขณะทำสัญญาโดยใช้หลักประกันอย่างหนึ่งอย่างใด ดังต่อไปนี้

๖.๑ เงินสด

๖.๒ เช็คหรือตราพท์ที่ธนาคารเซ็นสั่งจ่าย ซึ่งเป็นเช็คหรือตราพท์ลงวันที่ที่ใช้เช็คหรือตราพท์นั้น ชำระต่อเจ้าหน้าที่ในวันทำสัญญา หรือก่อนวันนั้นไม่เกิน ๓ วันทำการ

๖.๓ หนังสือค้ำประกันของธนาคารภายในประเทศ ตามตัวอย่างที่คณะกรรมการนโยบายกำหนด ดังระบุในข้อ ๑.๔ (๒) หรือจะเป็นหนังสือค้ำประกันอิเล็กทรอนิกส์ตามวิธีการที่กรมบัญชีกลางกำหนด

๖.๔ หนังสือค้ำประกันของบริษัทเงินทุน หรือบริษัทเงินทุนหลักทรัพย์ที่ได้รับอนุญาตให้ประกอบกิจการเงินทุนเพื่อการพาณิชย์และประกอบธุรกิจค้ำประกันตามประกาศของธนาคารแห่งประเทศไทย

ไทย ตามรายชื่อบริษัทเงินทุนที่ธนาคารแห่งประเทศไทยแจ้งเวียนให้ทราบ โดยอนุโลมให้ใช้ตามตัวอย่าง หนังสือค้ำประกันของธนาคารที่คณะกรรมการนโยบายกำหนด ดังระบุในข้อ ๑.๔ (๒)

๖.๕ พันธบัตรรัฐบาลไทย

หลักประกันนี้จะคืนให้ โดยไม่มีดอกเบี้ยภายใน ๑๕ วันนับถัดจากวันที่ผู้ชนะการประกวดราคาอิเล็กทรอนิกส์ (ผู้รับจ้าง) พ้นจากข้อผูกพันตามสัญญาจ้างแล้ว

๗. ค่าจ้างและการจ่ายเงิน

เทศบาล จะจ่ายค่าจ้างซึ่งได้รวมภาษีมูลค่าเพิ่มตลอดจนภาษีอากรอื่น ๆ และค่าใช้จ่าย ทั้งปวงแล้วให้แก่ผู้ยื่นข้อเสนอที่ได้รับการคัดเลือกให้เป็นผู้รับจ้าง โดยถือราคาเหมารวมเป็นเกณฑ์และ กำหนดการจ่ายเงินเป็นจำนวนงวดเดียว

(งวดสุดท้าย) กำหนดจ่ายเป็นจำนวนเงินร้อยละหนึ่งร้อย (๑๐๐) ของค่าก่อสร้าง ทั้งหมด เมื่อผู้รับจ้างได้ปฏิบัติงาน ปรับปรุงอาคารบ่อสูบน้ำ งานติดตั้งประตูและผนังตะแกรงเหล็กฉีก งาน ก่อสร้างรางยู งานเชื่อมท่อกับบ่อพักน้ำรวมน้ำ คสล.เดิม งานไฟฟ้าแสงสว่าง แล้วเสร็จทั้งหมด ตามแบบรูป และรายการของเทศบาลรวมทั้งปฏิบัติงานอื่นๆ ทั้งหมดให้แล้วเสร็จเรียบร้อยตามสัญญา รวมทั้งทำสถานที่ ก่อสร้างให้สะอาดเรียบร้อย

๘. อัตราค่าปรับ

ค่าปรับตามสัญญาจ้างแนบท้ายเอกสารประกวดราคาอิเล็กทรอนิกส์นี้ หรือข้อตกลงจ้าง เป็นหนังสือจะกำหนด ดังนี้

๘.๑ กรณีที่ผู้รับจ้างนำงานที่รับจ้างไปจ้างช่วงให้ผู้อื่นทำอีกทอดหนึ่งโดยไม่ได้รับ อนุญาตจากเทศบาล จะกำหนดค่าปรับสำหรับการฝ่าฝืนดังกล่าวเป็นจำนวนร้อยละ ๑๐.๐๐ ของวงเงินของ งานจ้างช่วงนั้น

๘.๒ กรณีที่ผู้รับจ้างปฏิบัติผิดสัญญาจ้างก่อสร้าง นอกเหนือจากข้อ ๘.๑ จะกำหนด ค่าปรับเป็นรายวันเป็นจำนวนเงินตายตัวในอัตราร้อยละ ๐.๒๕ ของราคางานจ้าง

๙. การรับประกันความชำรุดบกพร่อง

ผู้ชนะการประกวดราคาอิเล็กทรอนิกส์ซึ่งได้ทำสัญญาจ้าง ตามแบบ ดังระบุในข้อ ๑.๓ หรือข้อตกลงจ้างเป็นหนังสือแล้วแต่กรณี จะต้องรับประกันความชำรุดบกพร่องของงานจ้างที่เกิดขึ้นภายใน ระยะเวลา ไม่น้อยกว่า ๒ ปี นับถัดจากวันที่เทศบาลได้รับมอบงาน โดยต้องบริหารจัดการซ่อมแซมแก้ไขให้ใช้ การได้ติดตั้งเดิมภายใน ๑๕ วัน นับถัดจากวันที่ได้รับแจ้งความชำรุดบกพร่อง

๑๐. ข้อสงวนสิทธิในการยื่นข้อเสนอและอื่น ๆ

๑๐.๑ เงินค่าจ้างสำหรับงานจ้างครั้งนี้ ได้มาจากเงินงบประมาณประจำปี พ.ศ. ๒๕๖๘ การลงนามในสัญญาจะกระทำต่อเมื่อ เทศบาลได้รับอนุมัติเงิน ค่าก่อสร้างจาก เงินงบประมาณประจำปี พ.ศ. ๒๕๖๘

๑๐.๒ เมื่อเทศบาลได้คัดเลือกผู้ยื่นข้อเสนอรายใดให้เป็นผู้รับจ้าง และได้ตกลงจ้าง ตาม การประกวดราคาอิเล็กทรอนิกส์แล้ว ถ้าผู้รับจ้างจะต้องสั่งหรือนำสิ่งของมาเพื่องานจ้างดังกล่าวเข้ามาจากต่าง

ประเทศ และของนั้นต้องนำเข้ามาโดยทางเรือในเส้นทางที่มีเรือไทยเดินอยู่ และสามารถให้บริการรับขนได้ตามที่รัฐมนตรีว่าการกระทรวงคมนาคมประกาศกำหนด ผู้ยื่นข้อเสนอซึ่งเป็นผู้รับจ้างจะต้องปฏิบัติตามกฎหมายว่าด้วยการส่งเสริมการพาณิชย์ ดังนี้

(๑) แจกการส่งหรือนำสิ่งของดังกล่าวเข้ามาจากต่างประเทศต่อกรมเจ้าท่า ภายใน ๗ วัน นับตั้งแต่วันที่ผู้รับจ้างส่งหรือซื้อของจากต่างประเทศ เว้นแต่เป็นของที่รัฐมนตรีว่าการกระทรวงคมนาคมประกาศยกเว้นให้บรรทุกโดยเรืออื่นได้

(๒) จัดการให้สิ่งของดังกล่าวบรรทุกโดยเรือไทย หรือเรือที่มีสิทธิเช่นเดียวกับเรือไทยจากต่างประเทศมายังประเทศไทย เว้นแต่จะได้รับอนุญาตจากกรมเจ้าท่า ให้บรรทุกสิ่งของนั้น โดยเรืออื่น ที่มีใช้เรือไทย ซึ่งจะต้องได้รับอนุญาตเช่นนั้นก่อนบรรทุกของลงเรืออื่น หรือเป็นของที่รัฐมนตรีว่าการกระทรวงคมนาคมประกาศยกเว้นให้บรรทุกโดยเรืออื่น

(๓) ในกรณีที่มิปฏิบัติตาม (๑) หรือ (๒) ผู้รับจ้างจะต้องรับผิดชอบตามกฎหมายว่าด้วยการส่งเสริมการพาณิชย์

๑๐.๓ ผู้ยื่นข้อเสนอซึ่งเทศบาลได้คัดเลือกแล้ว ไม่ไปทำสัญญาหรือข้อตกลงจ้างเป็นหนังสือภายในเวลาที่กำหนดจัดระบุไว้ในข้อ ๗ เทศบาลจะริบหลักประกันการยื่นข้อเสนอ หรือเรียกธำนาจจากผู้ออกหนังสือค้ำประกัน การยื่นข้อเสนอทันที และอาจพิจารณาเรียกธำนาจให้ชดใช้ความเสียหายอื่น (ถ้ามี) รวมทั้งจะพิจารณาให้เป็นผู้ทำงาน ตามระเบียบกระทรวงการคลังว่าด้วยการจัดซื้อจัดจ้างและการบริหารพัสดุภาครัฐ

๑๐.๔ เทศบาลสงวนสิทธิ์ที่จะแก้ไขเพิ่มเติมเงื่อนไข หรือข้อกำหนดในแบบสัญญาหรือข้อตกลงจ้างเป็นหนังสือให้เป็นไปตามความเห็นของสำนักงานอัยการสูงสุด (ถ้ามี)

๑๐.๕ ในกรณีที่เอกสารแนบท้ายเอกสารประกวดราคาอิเล็กทรอนิกส์ มีความขัดหรือแย้งกันผู้ยื่นข้อเสนอจะต้องปฏิบัติตามคำวินิจฉัยของเทศบาล คำวินิจฉัยดังกล่าวให้ถือเป็นที่สุด และ ผู้ยื่นข้อเสนอไม่มีสิทธิเรียกร้องค่าใช้จ่ายใดๆ เพิ่มเติม

๑๐.๖ เทศบาล อาจประกาศยกเลิกการจัดจ้างในกรณีต่อไปนี้ได้ โดยที่ผู้ยื่นข้อเสนอจะเรียกร้องค่าเสียหายใดๆ จากเทศบาลไม่ได้

(๑) เทศบาลไม่ได้รับการจัดสรรเงินที่จะใช้ในการจัดจ้างหรือได้รับจัดสรรแต่ไม่เพียงพอที่จะทำการจัดจ้างครั้งนี้ต่อไป

(๒) มีการกระทำที่เข้าลักษณะผู้ยื่นข้อเสนอที่ชนะการจัดจ้างหรือที่ได้รับการคัดเลือกมี ผลประโยชน์ร่วมกัน หรือมีส่วนได้เสียกับผู้ยื่นข้อเสนอรายอื่น หรือขัดขวางการแข่งขันอย่างเป็นธรรมหรือสมยอมกันกับผู้ยื่นข้อเสนอรายอื่น หรือเจ้าหน้าที่ในการเสนอราคา หรือสื่อว่ากระทำการทุจริตอื่นใดในการเสนอราคา

(๓) การทำการจัดจ้างครั้งนี้ต่อไปอาจก่อให้เกิดความเสียหายแก่เทศบาล หรือกระทบต่อประโยชน์สาธารณะ

(๔) กรณีอื่นในทำนองเดียวกับ (๑) (๒) หรือ (๓) ตามที่กำหนดในกฎกระทรวง ซึ่งออกตามความในกฎหมายว่าด้วยการจัดซื้อจัดจ้างและการบริหารพัสดุภาครัฐ

๑๑. การปรับราคาค่างานก่อสร้าง

การปรับราคาค่างานก่อสร้างตามสูตรการปรับราคาดังระบุในข้อ ๑.๕ จะนำมาใช้ในกรณี
ที่ ค่างานก่อสร้างลดลงหรือเพิ่มขึ้น โดยวิธีการต่อไปนี้

ตามเงื่อนไข หลักเกณฑ์ สูตรและวิธีคำนวณที่กำกับสัญญาแบบปรับราคาได้ตามมติ
คณะรัฐมนตรีเมื่อวันที่ ๒๒ สิงหาคม ๒๕๓๒ เรื่อง การพิจารณาช่วยเหลือผู้ประกอบการอาชีพงานก่อสร้าง ตาม
หนังสือสำนักเลขาธิการคณะรัฐมนตรี ที่ นร ๐๒๐๓/ว ๑๐๙ ลงวันที่ ๒๔ สิงหาคม ๒๕๓๒

สูตรการปรับราคา (สูตรค่า K) จะต้องคงที่ที่ระดับที่กำหนดไว้ในวันแล้วเสร็จตามที่
กำหนดไว้ในสัญญา หรือภายในระยะเวลาที่เทศบาลได้ขยายออกไป โดยจะใช้สูตรของทางราชการที่ได้ระบุใน
ข้อ ๑.๕

๑๒. มาตรฐานฝีมือช่าง

เมื่อเทศบาลได้คัดเลือกผู้ยื่นข้อเสนอรายใดให้เป็นผู้รับจ้างและได้ตกลงจ้างก่อสร้าง ตาม
ประกาศนี้แล้วผู้ยื่นข้อเสนอจะต้องตกลงว่าในการปฏิบัติงานก่อสร้างดังกล่าว ผู้ยื่นข้อเสนอจะต้องมีและใช้ผู้มี
วุฒิบัตรระดับ ปวส. หรือเทียบเท่าจากสถาบันการศึกษาที่ ก.พ. รับรองให้เข้ารับราชการได้ ในอัตราไม่ต่ำกว่า
ร้อยละ ๑๐ ของแต่ละสาขาช่างแต่ละต้องมีจำนวนช่างอย่างน้อย ๑ คน ในแต่ละสาขาช่าง ดังต่อไปนี้

๑๒.๑ สาขาช่างก่อสร้าง หรือช่างโยธา หรือช่างสำรวจ

๑๓. การปฏิบัติตามกฎหมายและระเบียบ

ในระหว่างระยะเวลาการก่อสร้าง ผู้ยื่นข้อเสนอที่ได้รับการคัดเลือกให้เป็นผู้รับจ้างต้อง
ปฏิบัติ ตามหลักเกณฑ์ที่กฎหมายและระเบียบได้กำหนดไว้โดยเคร่งครัด

๑๔. การประเมินผลการปฏิบัติงานของผู้ประกอบการ

เทศบาล สามารถนำผลการปฏิบัติงานแล้วเสร็จตามสัญญาของผู้ยื่นข้อเสนอที่ได้รับการ
คัดเลือกให้ เป็นผู้รับจ้างเพื่อนำมาประเมินผลการปฏิบัติงานของผู้ประกอบการ

ทั้งนี้ หากผู้ยื่นข้อเสนอที่ได้รับการคัดเลือกไม่ผ่านเกณฑ์ที่กำหนดจะถูกระงับการยื่นข้อ
เสนอหรือทำสัญญากับเทศบาล ไว้ชั่วคราว





บันทึกข้อความ

ส่วนราชการ สำนักช่าง ส่วนควบคุมการก่อสร้าง โทร.๘๐๕

ที่ ๒๖๑ /๒๕๖๘

วันที่ ๑๖ มกราคม ๒๕๖๘

เรื่อง ขอรับความเห็นชอบการจัดทำแบบรูปายการงานก่อสร้างและร่างรายละเอียดขอบเขตของงาน (Terms of Reference:TOR) โครงการปรับปรุงบ่อสูบน้ำ บริเวณหน้าหมู่บ้านพบสุข

เรียน นายกเทศมนตรี ปลัดเทศบาล ผู้อำนวยการสำนักช่าง

ตามคำสั่งเทศบาลนครปากเกร็ด ที่ ๒๒๒๙/๒๕๖๗ ลงวันที่ ๒๔ ธันวาคม ๒๕๖๗ เรื่อง แต่งตั้งคณะกรรมการจัดทำแบบรูปายการงานก่อสร้างและร่างรายละเอียดขอบเขตของงาน (Terms of Reference:TOR) โครงการปรับปรุงบ่อสูบน้ำ บริเวณหน้าหมู่บ้านพบสุข โดยให้ดำเนินการจัดทำแบบรูปายการงานก่อสร้างและรายละเอียดขอบเขตของงาน (Terms of Reference:TOR) โครงการดังกล่าวให้มีประสิทธิภาพและเกิดประโยชน์สูงสุดแก่ทางราชการ นั้น

คณะกรรมการดำเนินการจัดทำแบบรูปายการงานก่อสร้างและรายละเอียดขอบเขตของงาน (Terms of Reference:TOR) โครงการดังกล่าว เรียบร้อยแล้ว จึงขอรับความเห็นชอบดำเนินการจัดทำแบบรูปายการงานก่อสร้างและรายละเอียดขอบเขตของงาน (Terms of Reference:TOR) โครงการดังกล่าว เพื่อใช้ประกอบและเป็นข้อกำหนดในการดำเนินการจัดซื้อจัดจ้างตามระเบียบ ฯ ต่อไป

จึงเรียนมาเพื่อโปรดพิจารณาอนุมัติ

(ลงชื่อ)  ประธานกรรมการ
(นายวัชรภรณ์ สมศักดิ์)

ตำแหน่ง นักจัดการงานช่างชำนาญการ

(ลงชื่อ)  กรรมการ
(นายภัทรพงษ์ มั่นคง)

ตำแหน่ง นายช่างโยธาชำนาญงาน

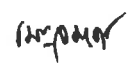
(ลงชื่อ)  กรรมการ
(นางเบญจมาศ วงษ์คำ)

ตำแหน่ง พนักงานธุรการชำนาญงาน

เห็นชอบ

(นายวิชัย บรรตาศักดิ์)
นายกเทศมนตรีนครปากเกร็ด

(นางปริญดา เข้าวรรณ)
รองปลัดเทศบาล รักษาการแทน
ปลัดเทศบาลนครปากเกร็ด

(นายนพกร หวังพราย)
ผู้อำนวยการสำนักช่าง รักษาการแทน
รองปลัดเทศบาล

(นายวิศว์ ชัยรุ่งเรือง)
ผู้อำนวยการส่วนควบคุมการก่อสร้าง

(นายนพกร หวังพราย)
ผู้อำนวยการสำนักช่าง

ขอบเขตของงาน (Terms of Reference :TOR)
โครงการปรับปรุงบ่อสูบน้ำ บริเวณหน้าหมู่บ้านพบสุข

๑. ความเป็นมา

สืบเนื่องจากเทศบาลนครปากเกร็ด ได้รับปัญหาจากความต้องการของชุมชน ให้มีการปรับปรุงบ่อสูบน้ำ บริเวณหน้าหมู่บ้านพบสุข เพื่อเพิ่มศักยภาพในการทำงานของบ่อสูบน้ำให้มีประสิทธิภาพมากขึ้น ในการรองรับน้ำและการระบายน้ำในพื้นที่ชุมชน จึงมีความประสงค์ที่ต้องดำเนินการปรับปรุงสถานี่บ่อสูบน้ำ

เทศบาลนครปากเกร็ด ได้รับอนุมัติงบประมาณรายจ่ายประจำปีงบประมาณ พ.ศ.๒๕๖๘ แผนงานอุตสาหกรรมและการโยธา งานก่อสร้าง งบลงทุน หมวดค่าที่ดินและสิ่งก่อสร้าง ประเภทค่าปรับปรุงที่ดินและสิ่งก่อสร้าง เพื่อดำเนินโครงการปรับปรุงบ่อสูบน้ำ บริเวณหน้าหมู่บ้านพบสุข งบประมาณ ๖๐๐,๐๐๐.๐๐ บาท (หกแสนบาทถ้วน) โดยจะดำเนินการปรับปรุงบ่อสูบน้ำ บริเวณหน้าหมู่บ้านพบสุข พื้นที่ประมาณ ๑๖.๐๐ ตร.ม. ก่อสร้างรางยู คลส. ความยาวประมาณ ๑๒.๐๐ ม. ตามประมาณการงานก่อสร้างและตามแบบแปลนที่เทศบาลนครปากเกร็ดกำหนด ตามแผนพัฒนาท้องถิ่น (พ.ศ.๒๕๖๖-๒๕๗๐) เพิ่มเติม ครั้งที่ ๑/๒๕๖๗ หน้าที่ ๑๐๓ ลำดับที่ ๒

๒. วัตถุประสงค์

๒.๑ เพื่อเพิ่มศักยภาพในการทำงานของบ่อสูบน้ำให้มีประสิทธิภาพมากขึ้น

๓. คุณสมบัติของผู้ยื่นข้อเสนอ

๓.๑ มีความสามารถตามกฎหมาย

๓.๒ ไม่เป็นบุคคลล้มละลาย

๓.๓ ไม่อยู่ระหว่างเลิกกิจการ

๓.๔ ไม่เป็นบุคคลซึ่งอยู่ระหว่างถูกระงับการยื่นข้อเสนอหรือทำสัญญากับหน่วยงานของรัฐไว้ชั่วคราวเนื่องจากเป็นผู้ที่ไม่ผ่านเกณฑ์การประเมินผลการปฏิบัติงานของผู้ประกอบการตามระเบียบที่รัฐมนตรีว่าการกระทรวงการคลังกำหนดตามที่ประกาศเผยแพร่ในระบบเครือข่ายสารสนเทศของกรมบัญชีกลาง

๓.๕ ไม่เป็นบุคคลซึ่งถูกระงับชื่อไว้ในบัญชีรายชื่อผู้ทำงานและได้แจ้งเวียนชื่อให้เป็นผู้ทำงานของหน่วยงานของรัฐในระบบเครือข่ายสารสนเทศของกรมบัญชีกลาง ซึ่งรวมถึงนิติบุคคลที่ผู้ทำงานเป็นหุ้นส่วนผู้จัดการ กรรมการผู้จัดการ ผู้บริหาร ผู้มีอำนาจในการดำเนินงานในกิจการของนิติบุคคลนั้นด้วย

๓.๖ มีคุณสมบัติและไม่มีลักษณะต้องห้ามตามที่คณะกรรมการนโยบายการจัดซื้อจัดจ้างและการบริหารพัสดุภาครัฐกำหนดในราชกิจจานุเบกษา

๓.๗ เป็นนิติบุคคลผู้มีอาชีพรับจ้างงานที่ประกวดราคาอิเล็กทรอนิกส์ดังกล่าว

๓.๘ ไม่เป็นผู้มีผลประโยชน์ร่วมกันกับผู้ยื่นข้อเสนอรายอื่นที่เข้ายื่นข้อเสนอให้แก่เทศบาลนครปากเกร็ด ณ วันประกาศประกวดราคาอิเล็กทรอนิกส์ หรือไม่เป็นผู้กระทำการอันเป็นการขัดขวางการแข่งขันราคาอย่างเป็นธรรม ในการประกวดราคาอิเล็กทรอนิกส์ครั้งนี้

๓.๙ ไม่เป็นผู้ได้รับเอกสิทธิ์หรือความคุ้มกัน ซึ่งอาจปฏิเสธไม่ยอมขึ้นศาลไทย เว้นแต่รัฐบาลของผู้ยื่นข้อเสนอได้มีคำสั่งให้สละเอกสิทธิ์และความคุ้มกันเช่นนั้น

๓.๑๐ โครงการก่อสร้างนี้ไม่ต้องกำหนดคุณสมบัติผู้มีสิทธิเข้ายื่นข้อเสนอเป็นผู้ประกอบการที่

ขึ้นทะเบียนงานก่อสร้างไว้กับกรมบัญชีกลาง

โดยกำหนดสัดส่วนของราคางานก่อสร้าง จำนวน ๒๐๐,๐๐๐.๐๐ บาท (หกแสนบาทถ้วน) และสัดส่วน ๑๐๐% ตามราคางานก่อสร้าง

๑. _____ ประธานฯ

๒. _____ กรรมการ

๓. _____ กรรมการ/เลขานุการ

๓.๑๑ ผู้ยื่นข้อเสนอต้องมีผลงานก่อสร้างประเภทเดียวกันกับงานที่ประกวดราคาจ้างก่อสร้างและต้องเป็นงานของผู้รับจ้างในสัญญาเดียว ๓๐๐,๐๐๐.๐๐ บาท (สามแสนบาทถ้วน) และเป็นผลงานที่เป็นคู่สัญญาโดยตรงกับหน่วยงานของรัฐ หรือหน่วยงานเอกชนที่เทศบาลนครปากเกร็ดเชื่อถือ

๓.๑๒ กิจการร่วมค้าที่ยื่นข้อเสนอในรูปแบบของ "กิจการร่วมค้า" ต้องมีคุณสมบัติ ดังนี้
กรณีที่ข้อตกลงระหว่างผู้เข้าร่วมค้ากำหนดให้ผู้เข้าร่วมค้ารายใดรายหนึ่งเป็นผู้เข้าร่วมค้าหลัก
ข้อตกลงระหว่างผู้เข้าร่วมค้าจะต้องมีการกำหนดสัดส่วนหน้าที่และความรับผิดชอบในปริมาณงาน สิ่งของหรือมูลค่าตามสัญญาของผู้เข้าร่วมค้าหลักมากกว่าผู้เข้าร่วมค้ารายอื่นทุกราย

กรณีที่ข้อตกลงระหว่างผู้เข้าร่วมค้ากำหนดให้ผู้เข้าร่วมค้ารายใดรายหนึ่งเป็นผู้เข้าร่วมค้าหลัก
กิจการร่วมค้านั้นต้องใช้ผลงานของผู้เข้าร่วมค้าหลักรายเดียวเป็นผลงานของกิจการร่วมค้าที่ยื่นข้อเสนอ

สำหรับข้อตกลงระหว่างผู้เข้าร่วมค้าที่ไม่ได้กำหนดให้ผู้เข้าร่วมค้ารายใดเป็นผู้เข้าร่วมค้าหลัก
ผู้เข้าร่วมค้าทุกรายจะต้องมีคุณสมบัติครบถ้วนตามเงื่อนไขที่กำหนดไว้ในเอกสารเชิญชวน

กรณีที่ข้อตกลงระหว่างผู้เข้าร่วมค้ากำหนดให้มีการมอบหมายผู้เข้าร่วมค้ารายใดรายหนึ่งเป็นผู้ยื่นข้อเสนอ ในนามกิจการร่วมค้า การยื่นข้อเสนอดังกล่าวไม่ต้องมีหนังสือมอบอำนาจ

สำหรับข้อตกลงระหว่างผู้เข้าร่วมค้าที่ไม่ได้กำหนดให้ผู้เข้าร่วมค้ารายใดเป็นผู้ยื่นข้อเสนอ
ผู้เข้าร่วมค้าทุกรายจะต้องลงลายมือชื่อในหนังสือมอบอำนาจให้ผู้เข้าร่วมค้ารายใดรายหนึ่งเป็นผู้ยื่นข้อเสนอ
ในนามกิจการร่วมค้า

๓.๑๓ ผู้ยื่นข้อเสนอต้องลงทะเบียนในระบบจัดซื้อจัดจ้างภาครัฐด้วยอิเล็กทรอนิกส์ (Electronic Government Procurement : e - GP) ของกรมบัญชีกลาง

๓.๑๔ ผู้ยื่นเสนอต้องมีมูลค่าสุทธิของกิจการ ดังนี้

(๑) กรณีผู้ยื่นข้อเสนอเป็นนิติบุคคลที่จัดตั้งขึ้นตามกฎหมายไทยซึ่งได้จดทะเบียนเกินกว่า ๑ ปี ต้องมีมูลค่าสุทธิของกิจการ จากผลต่างระหว่างสินทรัพย์สุทธิหักด้วยหนี้สินสุทธิ ที่ปรากฏในงบแสดงฐานะการเงินที่มีการตรวจรับรองแล้ว ซึ่งจะต้องแสดงค่าเป็นบวก ๑ ปีสุดท้ายก่อนวันยื่นข้อเสนอ

(๒) กรณีผู้ยื่นข้อเสนอเป็นนิติบุคคลที่จัดตั้งขึ้นตามกฎหมายไทย ซึ่งยังไม่มีงบแสดงฐานะการเงินกับกรมพัฒนาธุรกิจการค้า ให้พิจารณาการกำหนดมูลค่าของทุนจดทะเบียน โดยผู้ยื่นข้อเสนอจะต้องมีทุนจดทะเบียนที่เรียกชำระมูลค่าหุ้นแล้ว ณ วันที่ยื่นข้อเสนอ ไม่ต่ำกว่า ๑ ล้านบาท

(๓) สำหรับการจัดซื้อจัดจ้างครั้งหนึ่งที่มีวงเงินเกิน ๕๐๐,๐๐๐ บาท ขึ้นไป กรณีผู้ยื่นข้อเสนอเป็นบุคคลธรรมดา โดยพิจารณาจากหนังสือรับรองบัญชีเงินฝากไม่เกิน ๙๐ วันก่อนวันยื่นข้อเสนอโดยต้องมีเงินฝากคงเหลือในบัญชีธนาคารเป็นมูลค่า ๑ ใน ๔ ของมูลค่างบประมาณของโครงการหรือรายการที่ยื่นข้อเสนอในแต่ละครั้ง และหากเป็นผู้ชนะการจัดซื้อจัดจ้างหรือเป็นผู้ได้รับการคัดเลือกจะต้องแสดงหนังสือรับรองบัญชีเงินฝากที่มีมูลค่าดังกล่าวอีกครั้งหนึ่งในวันลงนามในสัญญา

(๔) กรณีที่ผู้ยื่นข้อเสนอไม่มีมูลค่าสุทธิของกิจการหรือทุนจดทะเบียน หรือมีแต่ไม่เพียงพอที่จะเข้ายื่นข้อเสนอ ผู้ยื่นข้อเสนอสามารถขอวงเงินสินเชื่อ โดยต้องมีวงเงินสินเชื่อ ๑ ใน ๔ ของมูลค่างบประมาณของโครงการหรือรายการที่ยื่นข้อเสนอในแต่ละครั้ง (สินเชื่อที่ธนาคารภายในประเทศ หรือบริษัทเงินทุนหรือบริษัทเงินทุนหลักทรัพย์ที่ได้รับอนุญาตให้ประกอบกิจการเงินทุนเพื่อการพาณิชย์ และประกอบธุรกิจค้าประกันตามประกาศของธนาคารแห่งประเทศไทย ตามรายชื่อบริษัทเงินทุนที่ธนาคารแห่งประเทศไทยแจ้งเวียนให้ทราบ โดยพิจารณาจากยอดเงินรวมของวงเงินสินเชื่อที่สำนักงานใหญ่รับรองหรือที่สำนักงานสาขารับรอง (กรณีได้รับมอบอำนาจจากสำนักงานใหญ่) ซึ่งออกให้แก่ผู้ยื่นข้อเสนอ นับถึงวันยื่นข้อเสนอไม่เกิน ๙๐ วัน

(๕) กรณีตาม (๑)-(๔) ยกเว้นสำหรับกรณีดังต่อไปนี้

(๕.๑) กรณีที่ผู้ยื่นข้อเสนอเป็นหน่วยงานของรัฐ

(๕.๒) นิติบุคคลที่จัดตั้งขึ้นตามกฎหมายไทยที่อยู่ระหว่างการฟื้นฟูกิจการตาม

พระราชบัญญัติล้มละลาย (ฉบับที่ ๑๐) พ.ศ.๒๕๖๑

๔. รายละเอียดคุณลักษณะเฉพาะของพัสดุที่จะดำเนินการจัดซื้อหรือขอบเขตของงานที่จะดำเนินการจัดจ้าง หรือแบบรูปารายการงานก่อสร้างที่จะดำเนินการจ้างก่อสร้าง (แล้วแต่กรณี) และเอกสารแนบท้ายอื่นๆ

โดยจะดำเนินการปรับปรุงบ่อสูบน้ำ บริเวณหน้าหมู่บ้านพบสุข พื้นที่ประมาณ ๑๖.๐๐ ตร.ม. ก่อสร้างรางยู คสล. ความยาวประมาณ ๑๒.๐๐ ม. ตามประมาณการงานก่อสร้างและตามแบบแปลนที่เทศบาล นครปากเกร็ดกำหนด ตามทะเบียนแบบเลขที่ กส. ๑๙/๒๕๖๘ ลงวันที่ ๑๑ กรกฎาคม ๒๕๖๗

๕. กำหนดเวลาส่งมอบพัสดุ

๕.๑ ระยะเวลาส่งมอบพัสดุ ๖๐ วัน

๖. หลักเกณฑ์ในการพิจารณาคัดเลือกข้อเสนอ

๖.๑ การพิจารณาผลการยื่นข้อเสนอประกวดราคาอิเล็กทรอนิกส์ครั้งนี้ เทศบาลนครปากเกร็ด จะพิจารณาจากตัดสินโดยใช้หลักเกณฑ์ราคา

๗. วงเงินงบประมาณ/วงเงินที่รับจัดสรร

๗.๑ งบประมาณ จำนวน ๖๐๐,๐๐๐.-บาท (หกแสนบาทถ้วน)

๘. งวดงานและการจ่ายเงิน

โดยกำหนดงานแล้วเสร็จ ๖๐ วัน แบ่งงวดงานเป็น ๑ งวด ดังนี้

งวดที่ ๑ (งวดสุดท้าย) กำหนดจ่ายเป็นจำนวนเงินร้อยละหนึ่งร้อย (๑๐๐) ของค่าก่อสร้าง ทั้งหมด เมื่อผู้รับจ้างได้ปฏิบัติงาน ปรับปรุงอาคารบ่อสูบน้ำ งานติดตั้งประตูและผนังตะแกรงเหล็กฉีก งานก่อสร้าง รางยู งานเชื่อมท่อกับบ่อพักน้ำรวมน้ำ คสล.เดิม งานไฟฟ้าแสงสว่าง แล้วเสร็จทั้งหมด ตามแบบรูปและรายการ ของเทศบาลรวมทั้งปฏิบัติงานอื่นๆ ทั้งหมดให้แล้วเสร็จเรียบร้อยตามสัญญา รวมทั้งทำสถานที่ก่อสร้างให้สะอาด เรียบร้อย

๙. อัตราค่าปรับ

ค่าปรับตามสัญญาจ้างแนบท้ายเอกสารประกวดราคาอิเล็กทรอนิกส์นี้ หรือข้อตกลงจ้างเป็น หนังสือจะกำหนด ดังนี้

๙.๑ กรณีที่ผู้รับจ้างนำงานที่รับจ้างไปจ้างช่วงให้ผู้อื่นทำอีกทอดหนึ่งโดยไม่ได้รับอนุญาตจาก เทศบาลนครปากเกร็ด จะกำหนดค่าปรับสำหรับการฝ่าฝืนดังกล่าวเป็นจำนวนร้อยละ ๑๐.๐๐ ของวงเงินของ งานจ้างช่วงนั้น

๙.๒ กรณีที่ผู้รับจ้างปฏิบัติผิดสัญญาจ้างก่อสร้าง นอกเหนือจากข้อ ๙.๑ จะกำหนดค่าปรับเป็น รายวันเป็นจำนวนเงินตายตัวในอัตราร้อยละ ๐.๒๕ ของราคางานจ้าง

๑๐. การกำหนดระยะเวลารับประกันความชำรุดบกพร่อง (ถ้ามี)

ผู้ชนะการประกวดราคาอิเล็กทรอนิกส์ซึ่งได้ทำสัญญาจ้าง ตามแบบ ดังระบุในข้อ ๑.๓ หรือ ข้อตกลงจ้างเป็นหนังสือแล้วแต่กรณี จะต้องรับประกันความชำรุดบกพร่องของงานจ้างที่เกิดขึ้นภายในระยะเวลา ไม่น้อยกว่า ๒ ปี นับถัดจากวันที่เทศบาลนครปากเกร็ดได้รับมอบงาน โดยต้องบริหารจัดการซ่อมแซมแก้ไขให้ใช้งานได้ ตีตั้งเดิมภายใน ๑๕ วัน นับถัดจากวันที่ได้รับแจ้งความชำรุดบกพร่อง

๑.  ประธานฯ

๒.  กรรมการ

๓.  กรรมการ/เลขานุการ

๑๑. มาตรฐานฝีมือช่าง

ประกาศนียบัตรวิชาชีพชั้นสูง (ปวส.) สาขาช่างก่อสร้าง หรือช่างโยธา หรือช่างสำรวจ

๑๒. สูตรการปรับราคา

ตามประมวลมติคณะรัฐมนตรีกำหนดเงื่อนไข หลักเกณฑ์ ประเภทงานก่อสร้าง สูตรและวิธีการคำนวณที่ใช้กับสัญญาแบบปรับราคาได้ (ค่า K) ในการพิจารณาเพิ่มหรือลดราคาค่างานก่อสร้างให้คำนวณตามสูตรดังนี้

	P	=	$(P_o) \times (K)$
กำหนดให้	P	=	ราคาค่างานต่อหน่วยหรือราคาค่างานเป็นงวดที่จะต้องจ่ายให้ผู้รับจ้าง
	P_o	=	ราคาค่างานต่อหน่วยที่ผู้รับจ้างประมูลได้ หรือราคาค่างานเป็นงวดซึ่งระบุไว้ในสัญญาแล้วแต่กรณี
	K	=	ESCALATION FACTOR ที่หักด้วย 4 % เมื่อต้องเพิ่มค่างานหรือบวกเพิ่ม 4 % เมื่อต้องเรียกค่างานคืน
ESCALATION FACTOR	K	หาได้จากสูตร ซึ่งแบ่งตามประเภทและลักษณะงานดังนี้	
	$K 1$	=	$0.25 + 0.15 \text{ lt/lo} + 0.10 \text{ Ct/Co} + 0.40 \text{ Mt/Mo} + 0.10 \text{ St/So}$ (งานอาคาร)
	$K 2.1$	=	$0.30 + 0.10 \text{ lt/lo} + 0.40 \text{ Et/Eo} + 0.20 \text{ Ft/Fo}$ (งานดิน)
	$K 3.1$	=	$0.30 + 0.40 \text{ At/Ao} + 0.20 \text{ Et/Eo} + 0.10 \text{ Ft/Fo}$ (งานผิวทาง PRIME COAT , TACK COAT , SEAL COAT)
	$K 3.3$	=	$0.30 + 0.10 \text{ Mt/Mo} + 0.40 \text{ At/Ao} + 0.10 \text{ Et/Eo} + 0.10 \text{ Ft/Fo}$ (งานผิวถนน Asphaltic Concrete , Penetration Macadam)
	$K 3.4$	=	$0.30 + 0.10 \text{ lt/lo} + 0.35 \text{ Ct/Co} + 0.10 \text{ Mt/Mo} + 0.15 \text{ St/So}$ (งานผิวถนนคอนกรีตเสริมเหล็ก)
	$K 3.5$	=	$0.35 + 0.20 \text{ lt/lo} + 0.15 \text{ Ct/Co} + 0.15 \text{ Mt/Mo} + 0.15 \text{ St/So}$ (งานท่อระบายน้ำคอนกรีตเสริมเหล็กและงานบ่อพัก)
	$K 3.6$	=	$0.30 + 0.10 \text{ lt/lo} + 0.15 \text{ Ct/Co} + 0.20 \text{ Mt/Mo} + 0.25 \text{ St/So}$ (งานโครงสร้างคอนกรีตเสริมเหล็กและงานเชื่อมกันตลิ่ง)
	$K 5.2.3$	=	$0.50 + 0.10 \text{ lt/lo} + 0.10 \text{ Mt/Mo} + 0.30 \text{ PET/PEo}$ (งานท่อระบายน้ำ HYDENSITY POLYETHYLENE กรณีที่ผู้รับจ้างเป็นผู้จัดหาท่อ)

๑.  ประธานฯ

๒.  กรรมการ

๓.  กรรมการ/เลขานุการ

เงื่อนไขเพิ่มเติม

ตามกฎกระทรวงกำหนดพัสดุและวิธีการจัดซื้อจัดจ้างพัสดุที่รัฐต้องการส่งเสริมหรือสนับสนุน (ฉบับที่ ๒) พ.ศ. ๒๕๖๓ และหนังสือคณะกรรมการวินิจฉัยปัญหาการจัดซื้อจัดจ้างและการบริหารพัสดุภาครัฐ ด่วนที่สุด ที่ กค ๐๔๐๕.๒/ว ๗๘ ลงวันที่ ๓๑ มกราคม ๒๕๖๕

๑. หากผู้ยื่นข้อเสนอที่เป็นผู้ประกอบการวิสาหกิจขนาดกลางและขนาดย่อมให้แสดงสำเนาใบขึ้นทะเบียนผู้ประกอบการวิสาหกิจขนาดกลางและขนาดย่อม (SMEs)

๒. ผู้ยื่นข้อเสนอจะต้องใช้พัสดุประเภทวัสดุหรือครุภัณฑ์ที่จะใช้ในงานก่อสร้างเป็นพัสดุที่ผลิตภายในประเทศ โดยต้องใช้ไม่น้อยกว่าร้อยละ ๖๐ ของมูลค่าพัสดุที่จะใช้ในงานก่อสร้างทั้งหมดตามสัญญา

๓. ผู้ยื่นข้อเสนอ ที่เป็นผู้ชนะการเสนอราคาต้องจัดทำแผนการใช้พัสดุที่ผลิตภายในประเทศและแผนการใช้เหล็กที่ผลิตภายในประเทศ โดยยื่นให้หน่วยงานของรัฐภายใน ๖๐ วัน นับถัดจากวันลงนามในสัญญา” ทั้งนี้ โดยให้แนบตารางภาคผนวก ๑ และภาคผนวก ๒ ไปด้วย เว้นแต่กรณีที่ระยะเวลาดำเนินการตามสัญญาไม่เกิน ๖๐ วัน

๔. หากผู้ยื่นข้อเสนอไม่สามารถดำเนินการตามแผนการใช้พัสดุที่ผลิตภายในประเทศไทย ให้สามารถเปลี่ยนแปลงแก้ไขแผนได้ และต้องรายงานการเปลี่ยนแปลงแผนต่อหน่วยงานรัฐ แต่ต้องก่อนการส่งมอบงานในแต่ละงวด

๑.  ประธานฯ

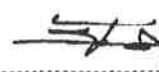
๒.  กรรมการ

๓.  กรรมการ/เลขานุการ

ตารางการจัดทำแผนการใช้วัสดุที่ผลิตภายในประเทศ
โครงการปรับปรุงบ่อสูบน้ำ บริเวณหน้าหมู่บ้านพบสุข

รายการวัสดุหรือครุภัณฑ์ที่ใช้ในโครงการ

แผนการใช้วัสดุที่ผลิตภายในประเทศ

ลำดับ	รายการ	หน่วย	ปริมาณ	ราคาต่อหน่วย (บาท)	เป็นเงิน (รวม)	วัสดุ ในประเทศ	วัสดุ ต่างประเทศ
๑							
๒							
๓							
๔							
๕							
รวม					xxx	xxx	xxx
อัตรา (ร้อยละ)					๑๐๐	๗๐	๓๐

ลงชื่อ.....(คู่สัญญาฝ่ายผู้รับจ้าง)

()

๑.  ประธานฯ

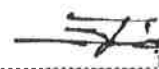
๒.  กรรมการ

๓.  กรรมการ/เลขานุการ

ตารางการจัดทำแผนการใช้เหล็กที่ผลิตภายในประเทศ
โครงการปรับปรุงบ่อสูบน้ำ บริเวณหน้าหมู่บ้านพบสุข

รายการพัสดุหรือครุภัณฑ์ที่ใช้ในโครงการ
แผนการใช้เหล็กที่ผลิตภายในประเทศ
ปริมาณเหล็กทั้งโครงการ xxx (ตัน)

ลำดับ	รายการ	หน่วย	ปริมาณ	เหล็ก ในประเทศ	เหล็ก ต่างประเทศ
๑	เหล็กเส้นกลม	ตัน			
๒	เหล็กรูปพรรณ	ตัน			
๓	เหล็กเส้นข้ออ้อย	ตัน			
๔					
๖					
รวม			xxx	xxx	xxx
อัตรา (ร้อยละ)			๑๐๐	๙๐	๑๐

ลงชื่อ.....(คู่สัญญาฝ่ายผู้รับจ้าง)

()

๑.  ประธานฯ

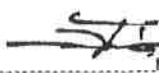
๒.  กรรมการ

๓.  กรรมการ/เลขานุการ

ตารางแสดงวงเงินงบประมาณที่ได้รับจัดสรรและราคากลางในงานจ้างก่อสร้าง

๑ ชื่อโครงการ ปรับปรุงบ่อสูบน้ำ บริเวณหน้าหมู่บ้านพบสุข
/ หน่วยงานเจ้าของโครงการ สำนักช่าง เทศบาลนครปากเกร็ด

๒. วงเงินงบประมาณที่ได้รับการจัดสรร ๖๐๐,๐๐๐.๐๐ บาท

๓. ลักษณะงาน

ปรับปรุงบ่อสูบน้ำ บริเวณหน้าหมู่บ้านพบสุข พื้นที่ประมาณ ๑๖.๐๐ ตร.ม. ก่อสร้างรางยู คสล.
ความยาวประมาณ ๑๒.๐๐ ม. ตามประมาณการงานก่อสร้างและตามแบบแปลนที่เทศบาลนครปากเกร็ดกำหนด

๔. ราคากลางคำนวณ ณ วันที่ ๑๗ มกราคม ๒๕๖๘ เป็นเงิน ๖๑๗,๕๓๐.๐๑ บาท

๕. บัญชีประมาณการราคากลาง

๕.๑ แบบแสดงรายการปริมาณงานและราคา (แบบล ปร.๔)

๕.๒ แบบสรุปค่าก่อสร้าง (แบบ ปร.๕ (ก))

๕.๓ แบบสรุปราคากลางงานก่อสร้าง (แบบ ปร.๖)

๖. รายชื่อคณะกรรมการกำหนดราคากลาง

๖.๑ นายวัชรภรณ์ สมศักดิ์	ตำแหน่ง นักจัดการงานช่างชำนาญการ
๖.๒ นายภัทรพงษ์ มั่นคง	ตำแหน่ง นายช่างโยธาชำนาญงาน
๖.๓ นายสถิตคุณ ธิรโสภากุล	ตำแหน่ง ผู้ช่วยวิศวกรโยธา

คณะกรรมการกำหนดราคากลาง
(ลงชื่อ).....ประธานกรรมการ
(ลงชื่อ).....กรรมการ
(ลงชื่อ).....กรรมการ



บันทึกข้อความ

ส่วนราชการ สำนักช่าง ส่วนควบคุมการก่อสร้าง โทร. ๘๐๕

ที่ ๒๓๗ /๒๕๖๘

วันที่ ๑๗ มกราคม ๒๕๖๘

เรื่อง กำหนดราคากลางโครงการก่อสร้าง

เรียน นายกเทศมนตรี ปลัดเทศบาล ผู้อำนวยการสำนักช่าง ผู้อำนวยการส่วนควบคุมการก่อสร้าง

ตามคำสั่งเทศบาลนครปากเกร็ด ที่ ๒๐/๒๕๖๘ ลงวันที่ ๖ มกราคม ๒๕๖๘ เรื่อง แต่งตั้งคณะกรรมการกำหนดราคากลางโครงการปรับปรุงบ่อสูบน้ำ บริเวณหน้าหมู่บ้านพบสุข เพื่อกำหนดราคากลางโครงการดังกล่าว ความละเอียดแจ้งแล้ว นั้น

บัดนี้ คณะกรรมการกำหนดราคากลางแต่งตั้งคณะกรรมการกำหนดราคากลางโครงการปรับปรุงบ่อสูบน้ำ บริเวณหน้าหมู่บ้านพบสุข ได้ดำเนินการคำนวณราคากลางของโครงการดังกล่าวให้เป็นปัจจุบันเรียบร้อยแล้ว ตามแบบสรุปราคากลางที่แนบมาพร้อมนี้

จึงเรียนมาเพื่อโปรดทราบและพิจารณาให้ความเห็นชอบพร้อมจัดส่งให้สำนักช่าง เพื่อใช้เป็นเอกสารประกอบให้ สำนักคลัง ดำเนินการจัดซื้อจัดจ้างตามระเบียบ ฯ ต่อไป

เรียน นายกเทศมนตรี
เรียน ปลัดเทศบาล

- เพื่อโปรดพิจารณา ให้ความ

เห็นชอบราคากลางเพื่อเป็นเอกสาร

ประกอบการจัดจ้างต่อไป

(นายพนกร หวังพราย)
ผู้อำนวยการสำนักช่าง

(นายพนกร หวังพราย)

ผู้อำนวยการสำนักช่าง รักษาการแทน
รองปลัดเทศบาล

เห็นชอบ

(นายวิชัย บรรดาศักดิ์)
นายกเทศมนตรีนครปากเกร็ด

(นางปริญดา เชาว์อรุญ)
รองปลัดเทศบาล รักษาการแทน
ปลัดเทศบาลนครปากเกร็ด

(ลงชื่อ) ประธานกรรมการ
(นายวิษรากรณ์ ชัยรุ่งเรือง)

ตำแหน่ง นักจัดการงานช่างชำนาญการ

(ลงชื่อ) กรรมการ
(นายภัทรพงษ์ มั่นคง)

ตำแหน่ง นายช่างโยธาชำนาญงาน

(ลงชื่อ) กรรมการ
(นายสถิตคุณ ตรีโสภาคกุล)

ตำแหน่ง ผู้ช่วยวิศวกรโยธา

(นายวิศว์ ชัยรุ่งเรือง)
ผู้อำนวยการส่วนควบคุมการก่อสร้าง

ตารางแสดงวงเงินงบประมาณที่ได้รับจัดสรรและราคากลางในงานจ้างก่อสร้าง

๑ ชื่อโครงการ ปรับปรุงบ่อสูบน้ำ บริเวณหน้าหมู่บ้านพบสุข
/ หน่วยงานเจ้าของโครงการ สำนักช่าง เทศบาลนครปากเกร็ด

๒. วงเงินงบประมาณที่ได้รับการจัดสรร ๖๐๐,๐๐๐.๐๐ บาท

๓. ลักษณะงาน

ปรับปรุงบ่อสูบน้ำ บริเวณหน้าหมู่บ้านพบสุข พื้นที่ประมาณ ๑๖.๐๐ ตร.ม. ก่อสร้างรางยู คสล. ความยาวประมาณ ๑๒.๐๐ ม. ตามประมาณการงานก่อสร้างและตามแบบแปลนที่เทศบาลนครปากเกร็ดกำหนด

๔. ราคากลางคำนวณ ณ วันที่ ๑๓/ มกราคม ๒๕๖๘ เป็นเงิน ๖๑๗,๕๓๐.๐๑ บาท

๕. บัญชีประมาณการราคากลาง

- ๕.๑ แบบแสดงรายการปริมาณงานและราคา (แบบล ปร.๔)
- ๕.๒ แบบสรุปค่าก่อสร้าง (แบบ ปร.๕ (ก))
- ๕.๓ แบบสรุปราคากลางงานก่อสร้าง (แบบ ปร.๖)

๖. รายชื่อคณะกรรมการกำหนดราคากลาง

- | | |
|---------------------------|----------------------------------|
| ๖.๑ นายวัชรภรณ์ สมศักดิ์ | ตำแหน่ง นักจัดการงานช่างชำนาญการ |
| ๖.๒ นายภัทรพงษ์ มั่นคง | ตำแหน่ง นายช่างโยธาชำนาญงาน |
| ๖.๓ นายสถิตคุณ ธิโรสภากุล | ตำแหน่ง ผู้ช่วยวิศวกรโยธา |

คณะกรรมการกำหนดราคากลาง	
(ลงชื่อ).....	ประธานกรรมการ
(ลงชื่อ).....	กรรมการ
(ลงชื่อ).....	กรรมการ

แบบสรุปราคากลางงานก่อสร้าง

ชื่อโครงการ ปรับปรุงท่อสูบน้ำ บริเวณหน้าหมู่บ้านพบสุข

สถานที่ก่อสร้าง บริเวณหน้าหมู่บ้านพบสุข

เลขที่ กส. 19 / 2568

ตามแบบ ปร.4 และ ปร.5 ที่แนบ

จำนวน 1 ชุด

สำนักการช่าง เทศบาลนครปากเกร็ด

คำนวณราคากลางโดย คณะกรรมการกำหนดราคากลาง

เมื่อวันที่ 17 มกราคม 2568

ลำดับที่	รายการ	ค่าก่อสร้าง (บาท)	หมายเหตุ
1	ค่าปรับปรุงท่อสูบน้ำ บริเวณหน้าหมู่บ้านพบสุข	617,530.01	
สรุป	รวมค่างานก่อสร้างทั้งโครงการ ตัวอักษร (ทกแสนหนึ่งหมื่นเจ็ดพันห้าร้อยสามสิบบาทหนึ่งสตางค์)	617,530.01	

(ลงชื่อ)  ประธานกรรมการ

นายวิชากรณ์ สมศักดิ์

ตำแหน่ง นักจัดการงานช่างชำนาญการ

(ลงชื่อ)  คณะกรรมการ

(นายภัทรพงษ์ มั่นคง)

ตำแหน่ง นายช่างโยธาชำนาญงาน

(ลงชื่อ)  คณะกรรมการ

(นายสถิตคุณ ธิรโสภาค)

ตำแหน่ง ผู้ช่วยวิศวกรโยธา

แบบสรุปค่าก่อสร้าง

กลุ่มงาน/งาน อาคาร

ชื่อโครงการ ปรับปรุงบ่อสูบน้ำ บริเวณหน้าหมู่บ้านพบสุข

สถานที่ก่อสร้าง บริเวณหน้าหมู่บ้านพบสุข

เลขที่ กส. 19 / 2568

สำนักช่าง เทศบาลนครปากเกร็ด

ตามแบบ ปจ.4 ที่แนบ

จำนวน 4 หน้า

คำนวณราคากลางโดย คณะกรรมการกำหนดราคากลาง

เมื่อวันที่ 17 มกราคม 2568

ลำดับที่	รายการ	ค่างานต้นทุน	FACTOR F	ค่าก่อสร้าง	หมายเหตุ
1	กลุ่มงานอาคาร	471,721.03	1.3091	617,530.01	
	เงื่อนไขการใช้ตาราง Factor F				
	เงินจ่ายล่วงหน้า 0 %				
	เงินประกันผลงานหัก 0 %				
	ดอกเบี้ยเงินกู้ 7 %				
	ภาษีมูลค่าเพิ่ม 7 %				
รวมค่าก่อสร้าง				617,530.01	

(ลงชื่อ)  ประธานกรรมการ

นายวัชรกรณ์ สมศักดิ์

ตำแหน่ง นักจัดการงานช่างชำนาญการ

(ลงชื่อ)  คณะกรรมการ

(นายภัทรพงษ์ มั่นคง)

ตำแหน่ง นายช่างโยธาชำนาญงาน

(ลงชื่อ)  คณะกรรมการ

(นายสถิตคุณ ธิโรสภากุล)

ตำแหน่ง ผู้ช่วยวิศวกรโยธา

ชื่อโครงการ ปรับปรุงบ่อสูบน้ำ บริเวณหน้าหมู่บ้านพบสุข

สถานที่ก่อสร้าง บริเวณหน้าหมู่บ้านพบสุข

เลขที่ กส. 19 / 2568

สำนักช่าง เทศบาลนครปากเกร็ด

คำนวณราคากลางโดย คณะกรรมการกำหนดราคากลาง

เมื่อวันที่ 17 มกราคม 2568

ลำดับที่	รายการ	จำนวน	หน่วย	ค่าวัสดุ		ค่าแรงงาน		รวม ค่าวัสดุและแรงงาน	หมายเหตุ
				ราคาต่อหน่วย	จำนวนเงิน	ราคาต่อหน่วย	จำนวนเงิน		
1	งานปรับปรุงอาคารบ่อสูบน้ำ								
1.1	- เหล็ก WF ขนาด 150x150x7x10มม.	1,701.00	กก.	34.14	58,072.14	12.00	20,412.00	78,484.14	
1.2	- เหล็กกล่อง ขนาด 100x50x3.2 มม.	757.00	กก.	22.52	17,047.64	12.00	9,084.00	26,131.64	
1.3	- เหล็กกล่อง ขนาด 38x38x2.3 มม.	133.00	กก.	22.52	2,995.16	12.00	1,596.00	4,591.16	
1.4	- เหล็กกล่อง ขนาด 25x25x2.3 มม.	119.00	กก.	22.52	2,679.88	12.00	1,428.00	4,107.88	
1.5	- เหล็ก WF ขนาด 150x75x5x7 มม.	84.00	กก.	34.14	2,867.76	12.00	1,008.00	3,875.76	
1.6	- เหล็กกล่อง ขนาด 75x75x2.3 มม.	278.00	กก.	22.52	6,260.56	12.00	3,336.00	9,596.56	
1.7	- เหล็กฉาก ขนาด 75x75x4 มม.	205.00	กก.	22.52	4,616.60	12.00	2,460.00	7,076.60	
1.8	- งานทาสีกันสนิม	93.00	ตร.ม.	62.00	5,766.00	35.00	3,255.00	9,021.00	
1.9	- ตะแกรงเหล็กฉีกพื้น หนา 6 มม. ใช้ 6 แผ่น	16.00	ตร.ม.	2,050.00	32,800.00	-	-	32,800.00	
1.10	- งานเหล็กชุบกลวไนซ์ตะแกรงเหล็กฉีก	1,102.00	กก.	18.00	19,836.00	-	-	19,836.00	
1.11	- แผ่นเหล็ก ขนาด 250 x 200 x 15 มม.	6.00	แผ่น	142.00	852.00	-	-	852.00	รวมค่าแรง
1.12	- Expansion bolt Ø 15 มม.	24.00	ตัว	90.00	2,160.00	-	-	2,160.00	รวมค่าแรง
1.13	- หลังคาเหล็กรีดลอน ความหนา 0.4 มม.(เคลือบสี)	26.00	ตร.ม.	295.00	7,670.00	70.00	1,820.00	9,490.00	
1.14	- แผ่น PU (กันความร้อน) หนา 2.5 มม	26.00	ตร.ม.	200.00	5,200.00	25.00	650.00	5,850.00	
1.15	- เชิงชายไม้สังเคราะห์สำเร็จรูป 8 นิ้ว	23.00	เมตร	245.00	5,635.00	94.00	2,162.00	7,797.00	
1.16	- ผนังไม้สังเคราะห์สำเร็จรูป	41.00	ตร.ม.	1,100.00	45,100.00	-	-	45,100.00	
1.17	- งานประตูและผนังตะแกรงเหล็กฉีก	11.00	ตร.ม.	2,050.00	22,550.00	-	-	22,550.00	

คณะกรรมการกำหนดราคากลาง
 (ลงชื่อ) 25,100.00
 (ลงชื่อ) 22,550.00
 (ลงชื่อ).....กรรมการ

กลุ่มงาน/งาน อาคาร

แผ่นที่

ชื่อโครงการ ปรับปรุงบ่อสูบน้ำ บริเวณหน้าหมู่บ้านพบสุข

สถานที่ก่อสร้าง บริเวณหน้าหมู่บ้านพบสุข

เลขที่ กส. 19 / 2568

สำนักช่าง เทศบาลนครปากเกร็ด

คำนวณราคากลางโดย คณะกรรมการกำหนดราคากลาง

เมื่อวันที่ 17 มกราคม 2568

ลำดับที่	รายการ	จำนวน	หน่วย	ค่าวัสดุ		ค่าแรงงาน		รวม ค่าวัสดุและแรงงาน	หมายเหตุ
				ราคาต่อหน่วย	จำนวนเงิน	ราคาต่อหน่วย	จำนวนเงิน		
	รวม 1							289,319.74	
2	งานก่อสร้างรางยู คสล.								
2.1	- เสาค้ำเหล็กเหลี่ยมกลาง Ø 0.15 เมตร ยาว 4.00 เมตร	13.00	ตัน	403.50	5,245.50	128.00	1,664.00	6,909.50	
2.2	- เหล็กเสริม RB 6 มม. (SR.24)	4.20	กก.	20.35	85.47	-	-	85.47	รวมค่าแรง
2.3	- เหล็กเสริม DB 12 มม. (SD.40)	581.00	กก.	19.70	11,445.70	-	-	11,445.70	รวมค่าแรง
2.4	- ลวดผูกเหล็ก	15.00	กก.	28.23	423.45	-	-	423.45	รวมค่าแรง
2.5	- คอนกรีต 320 ksc	5.00	ลบ.ม.	2,579.80	12,899.00	419.00	2,095.00	14,994.00	
2.6	- แบบหล่อคอนกรีต	70.00	ตร.ม.	580.00	40,600.00	139.00	9,730.00	50,330.00	
2.7	- เกราะยึดแบบ	21.00	ลบ.ฟ.	540.00	11,340.00	-	-	11,340.00	รวมค่าแรง
2.8	- ตะปู	18.00	กก.	23.36	420.48	-	-	420.48	รวมค่าแรง
2.9	- งานคอนกรีตหยาบรองรางยู คสล. หน้า 0.07 เมตร	0.50	ลบ.ม.	1,808.00	911.23	426.00	214.70	1,125.94	
2.10	- งานทรายหยาบรองรางยู คสล. หน้า 0.05 เมตร	0.45	ลบ.ม.	508.33	228.75	112.00	50.40	279.15	
	รวม 2							97,353.68	
3	งานเชื่อมต่อบ่อพักน้ำรวมน้ำ คสล.เดิม								
3.1	งานเชื่อมต่อจุดที่1								
	- ท่อPVC 8 นิ้ว (8.5)	1.00	เมตร	459.11	459.11	200.00	200.00	659.11	

คณะกรรมการกำหนดราคากลาง
 (ลงชื่อ).....ประธานกรรมการ
 (ลงชื่อ).....กรรมการ
 (ลงชื่อ).....กรรมการ

ชื่อโครงการ ปรับปรุงบ่อสูบน้ำ บริเวณหน้าหมู่บ้านพบสุข

สถานที่ก่อสร้าง บริเวณหน้าหมู่บ้านพบสุข

เลขที่ กส. 19 / 2568

สำนักช่าง เทศบาลนครปากเกร็ด

คำนวณราคากลางโดย คณะกรรมการกำหนดราคากลาง

เมื่อวันที่ 17 มกราคม 2568

ลำดับที่	รายการ	จำนวน	หน่วย	ค่าวัสดุ		ค่าแรงงาน		รวม ค่าวัสดุและแรงงาน	หมายเหตุ
				ราคาต่อหน่วย	จำนวนเงิน	ราคาต่อหน่วย	จำนวนเงิน		
3.2	- เจาะสกัดคอนกรีตพร้อม grout	2.00	จุด	-	-	450.00	900.00	900.00	
	งานเชื่อมต่อจุดที่2								
	- งานรื้อผิวจราจรเดิม	1.50	ตร.ม.	-	-	75.00	112.50	112.50	
	- ขุดดิน	2.00	ลบ.ม.	-	-	22.41	44.82	44.82	
	- ทราฮายาบรองท่อ	3.00	ลบ.ม.	508.33	1,524.99	112.00	336.00	1,860.99	
	- ท่อPVC 8 นิ้ว (8.5)	1.00	เมตร	459.11	459.11	200.00	200.00	659.11	
	- เจาะสกัดคอนกรีตพร้อม grout	2.00	จุด	-	-	450.00	900.00	900.00	
	รวม 3							5,136.53	
4	ฝาตะแกรงเหล็กชุบสังกะสี								
4.1	- เหล็กแบน ขนาด 75x9.0 มม.	1,154.00	ก.ก.	22.52	25,988.08	12.00	13,848.00	39,836.08	
4.2	- งานเหล็กชุบสังกะสี	1,154.00	ก.ก.	18.00	20,772.00	-	-	20,772.00	รวมค่าแรง
	รวม 4							60,608.08	
5	งานไฟฟ้าแสงสว่าง								
5.1	- โคมไฟยาวพลาสติก ขนาด 1.20 ม. T8 2x36W นีออน /LED	2.00	ชุด	720.00	1,440.00	150.00	300.00		
5.2	- ตู้คอนโทรล	1.00	ตู้	3,390.00	3,390.00	900.00	900.00		
5.3	- swich	1.00	จุด	125.00	125.00	80.00	80.00		
5.4	- เต้าเสียบ(ชนิดคู่)	2.00	จุด	170.00	340.00	90.00	180.00		

คณะกรรมการกำหนดราคากลาง
 (ลงชื่อ)
 (ลงชื่อ)
 (ลงชื่อ)
 (ลงชื่อ)

ชื่อโครงการ ปรับปรุงท่อสูบน้ำ บริเวณหน้าหมู่บ้านพบสุข

สถานที่ก่อสร้าง บริเวณหน้าหมู่บ้านพบสุข

เลขที่ กส. 19 / 2568

สำนักช่าง เทศบาลนครปากเกร็ด

คำนวณราคากลางโดย คณะกรรมการกำหนดราคากลาง

เมื่อวันที่ 17 มกราคม 2568

ลำดับที่	รายการ	จำนวน	หน่วย	ค่าวัสดุ		ค่าแรงงาน		รวม ค่าวัสดุและแรงงาน	หมายเหตุ
				ราคาต่อหน่วย	จำนวนเงิน	ราคาต่อหน่วย	จำนวนเงิน		
5.5	- งานเดินสายไฟดวงโคม	2.00	จุด	159.00	318.00	143.00	286.00	604.00	
5.6	- งานเดินสายไฟสวิตช์	1.00	จุด	155.00	155.00	139.00	139.00	294.00	
5.7	- งานเดินสายไฟเต้ารับ	2.00	จุด	232.00	464.00	193.00	386.00	850.00	
	รวม 5							8,503.00	
6	งานอื่นๆ								
6.1	- ค่าป้ายเหล็กประชาสัมพันธ์โครงการ	1.00	ป้าย	4,800.00	4,800.00	-	-	4,800.00	รวมติดตั้ง
6.2	- กระบะต้นไม้	4.00	ชุด	1,500.00	6,000.00	-	-	6,000.00	รวมค่าแรง
	รวม 6							10,800.00	
	ดังนั้น รวมราคาค่างานก่อสร้าง 1 - 6							471,721.03	

คณะกรรมการกำหนดราคากลาง
 (ลงชื่อ).....ประธานกรรมการ
 (ลงชื่อ).....กรรมการ
 (ลงชื่อ).....กรรมการ

รายละเอียดโครงการปรับปรุงบ่อสูบน้ำ บริเวณหน้าหมู่บ้านพบสุข

1	งานปรับปรุงอาคารบ่อสูบน้ำ				
1.1	- เหล็ก WF ขนาด 150x150x7x10 มม.	=	49.90	เมตร	
	เพื่อตัดเศษเสียหาย 5%				
	เหล็กกล่อง x 1.05	=	52.40	เมตร	
	- คิดเป็นน้ำหนักเหล็กกล่อง ขนาด 150x150x7x10 มม.	=	9.00	ท่อน	
	คิดเป็นน้ำหนัก @ 189 กก./ท่อน (9 x 189)	=	1,701.00	กก.	
1.2	- เหล็กกล่อง ขนาด 100x50x3.2 มม.	=	101.90	เมตร	
	เพื่อตัดเศษเสียหาย 5%				
	เหล็กกล่อง x 1.05	=	107.00	เมตร	
	- คิดเป็นน้ำหนักเหล็กกล่อง ขนาด 100x50x3.2 มม. ยาว 6 เมตร	=	18.00	ท่อน	
	คิดเป็นน้ำหนัก @ 42.06 กก./ท่อน (18x 42.06)	=	757.00	กก.	
1.3	- เหล็กกล่อง ขนาด 38x38x2.3 มม.	=	46.20	เมตร	
	เพื่อตัดเศษเสียหาย 5%				
	เหล็กกล่อง x 1.05	=	48.51	เมตร	
	- คิดเป็นน้ำหนักเหล็กกล่อง ขนาด 38x38x2.3 มม. ยาว 6 เมตร	=	9.00	ท่อน	
	คิดเป็นน้ำหนัก @ 14.82 กก./ท่อน (9 x 14.82)	=	133.00	กก.	
1.4	- เหล็กกล่อง ขนาด 25x25x2.3 มม.	=	70.00	เมตร	
	เพื่อตัดเศษเสียหาย 5%				
	เหล็กกล่อง x 1.05	=	73.50	เมตร	
	- คิดเป็นน้ำหนักเหล็กขนาด 25x25x2.3 มม. ยาว 6 เมตร	=	13.00	ท่อน	
	คิดเป็นน้ำหนัก @ 9.18 กก./ท่อน (13 x 9.18)	=	119.00	กก.	
1.5	- เหล็ก WF ขนาด 150x75x5x7 มม.	=	3.50	เมตร	
	เพื่อตัดเศษเสียหาย 5%				
	เหล็กกล่อง x 1.05	=	3.68	เมตร	
	- คิดเป็นน้ำหนักเหล็ก WF ขนาด 150x75x5x7 มม. ยาว 6 เมตร	=	1.00	ท่อน	
	คิดเป็นน้ำหนัก @ 84.00 กก./ท่อน (1 x 84.00)	=	84.00	กก.	
1.6	- เหล็กกล่อง ขนาด 75x75x2.3 มม.	=	49.90	เมตร	
	เพื่อตัดเศษเสียหาย 5%				
	เหล็กกล่อง x ๑.๐๕	=	52.40	เมตร	
	- คิดเป็นน้ำหนักเหล็กกล่อง ขนาด ๗๕x๗๕x๒.๓ มม. ยาว 6 เมตร	=	9.00	ท่อน	
	คิดเป็นน้ำหนัก @ 30.84 กก./ท่อน (9x 30.84)	=	278.00	กก.	
1.7	- เหล็กฉาก ขนาด 75x75x4 มม.	=	25.20	เมตร	
	เพื่อตัดเศษเสียหาย 5%				
	เหล็กกล่อง X 1.05	=	26.46	เมตร	
	- คิดเป็นน้ำหนักเหล็กกล่อง ขนาด 75x75x4 มม. ยาว 6 เมตร	=	5.00	ท่อน	
	คิดเป็นน้ำหนัก @ 41.1 กก./ท่อน (5x 41.1)	=	205.00	กก.	
1.8	- งานทาสีกันสนิม	=	93.00	ตร.ม.	
1.9	- ตะแกรงเหล็กฉีกพื้น ทหนา 6 มม. ใช้ 6 แผ่น		345 กก.		
		=	16.00	ตร.ม.	
1.10	- งานเหล็กชุบกับลวไนซ์		345+757		
		=	1,102.00	กก.	
1.11	- แผ่นเหล็ก ขนาด 250 x 200 x 15 มม.	=	6.00	แผ่น	
1.12	- Expansion bolt Ø 15 มม.	=	24.00	ตัว	
1.13	- หลั้จคเหล็กรีดลอน ความหนา 0.4 มม.(เคลือบสี)	=	26.00	ตร.ม.	
1.14	- แผ่น PU (กันความร้อน) ทหนา 2.5 มม	=	26.00	ตร.ม.	
1.15	- เชิงชายไม้สังเคราะห์สำเร็จรูป 8 นิ้ว	=	23.00	เมตร	
1.16	- ผนังไม้สังเคราะห์สำเร็จรูป	=	41.00	ตร.ม.	
1.17	- งานประตูและผนังตะแกรงเหล็กฉีก	=	11.00	ตร.ม.	
2	งานก่อสร้างรางยู คสล.				
2.1	- เสาค้ำเหล็กเหลี่ยมกลวง Ø 0.15 เมตร ยาว 4.00 เมตร	=	13.00	ตัน	
2.2	- เหล็กเสริม RB 6 มม. (SR.24)		18x0.222		
	เพื่อ 5%				
		=	4.00	กก.	
			น.รวม RB 6 มม. x 1.05		
		=	4.20	กก.	

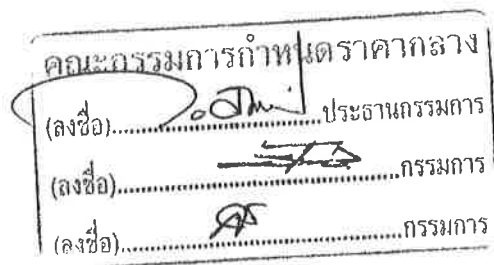

2.3	- เหล็กเสริม DB 12 มม. (SD,40)	600x0.888	=	532.80	กก.
	เผื่อ 9%	นน. DB 12 mm. x 1.09	=	580.75	กก.
2.4	- รวมน้ำหนักเหล็กเสริม		=	585.00	กก.
2.5	- ลวดผูกเหล็ก	นน. เหล็กเสริมทั้งหมด x 25 / 1,000	=	14.63	กก.
2.6	- คอนกรีต 320 ksc		=	5.00	ลบ.ม.
2.7	- แบบหล่อคอนกรีต (คิดค่าวัสดุ 80%)		=	71.00	ตร.ม.
2.8	- เคร่ายัดแบบ (คิดค่าวัสดุ 80%)	พื้นที่แบบหล่อ x 0.30	=	21.30	ลบ.ฟ.
2.9	- ตะปู	พื้นที่แบบหล่อ x 0.25	=	17.75	กก.
2.10	- งานคอนกรีตหยาบรองรางยู คลส. หนา 0.07 เมตร		=	0.50	ลบ.ม.
2.11	- งานทรายหยาบรองรางยู คลส. หนา 0.05 เมตร		=	0.45	ลบ.ม.

3 งานเชื่อมท่อกับบ่อพักน้ำรวมน้ำ คลส.เดิม

3.1 งานเชื่อมท่อจุดที่ 1

- ท่อPVC 8 นิ้ว (8.5)	=	1.00	เมตร
- เจาะสกัดคอนกรีตพร้อม gground	=	2.00	จุด

3.2 งานเชื่อมท่อจุดที่ 2

- งานรื้อผิวจราจรเดิม	=	1.50	ตร.ม.
- ขุดดิน	=	2.25	ลบ.ม.
- ทรายหยาบรองท่อ	=	2.78	ลบ.ม.
- ท่อPVC 8 นิ้ว (8.5)	=	1.00	เมตร
- เจาะสกัดคอนกรีตพร้อม gground	=	2.00	จุด

4 ฝาดะแครงเหล็กชุบสังกะสี

4.1	- เหล็กแบน ขนาด 75x9.0 มม.		=	207.75	เมตร
	เผื่อตัดเศษเสียหาย 5%	เหล็กกล่อง x 1.05	=	218.14	เมตร
	- คิดเป็นน้ำหนักเหล็กแบน ขนาด 75x9.0 มม. ยาว 6 เมตร		=	37.00	ท่อน
	คิดเป็นน้ำหนัก @ 31.2 กก./ท่อน	(37 x 31.2)	=	1,154.00	กก.
4.2	- งานเหล็กชุบสังกะสี		=	1,154.00	กก.

5 งานไฟฟ้าแสงสว่าง

5.1	- โคมไฟยาวพลาสติก ขนาด 1.20 ม. T8 2x36W นีออน /LED		=	2.00	ชุด
5.2	- ตู้คอนโทรล 10 ช่อง		=	1.00	ตู้
5.3	- swich		=	1.00	จุด
5.4	- เต้าเสียบ(ชนิดคู่)		=	2.00	จุด
5.5	- งานเดินสายไฟดวงโคม		=	2.00	จุด
5.6	- งานเดินสายไฟสวิตช์		=	1.00	จุด
5.7	- งานเดินสายไฟเต้ารับ		=	2.00	จุด

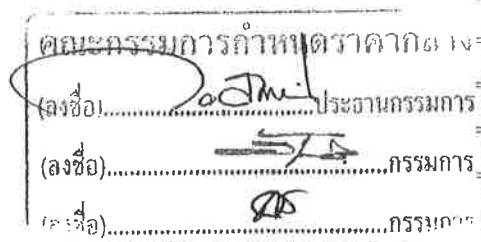

6 งานอื่นๆ

6.1	- ค่าป้ายเหล็กประชาสัมพันธ์โครงการ		=	1.00	ป้าย
6.2	- กระดาษพิมพ์		=	4.00	ชุด



บันทึกข้อความ

ส่วนราชการ สำนักช่าง ส่วนควบคุมการก่อสร้าง โทร.๘๐๕

ที่ ๒๗๑ /๒๕๖๘

วันที่ ๑๖ มกราคม ๒๕๖๘

เรื่อง ขอรับความเห็นชอบการจัดทำแบบรูปรายการงานก่อสร้างและร่างรายละเอียดขอบเขตของงาน (Terms of Reference:TOR) โครงการปรับปรุงบ่อสูบน้ำ บริเวณหน้าหมู่บ้านพบสุข

เรียน นายกเทศมนตรี ปลัดเทศบาล ผู้อำนวยการสำนักช่าง

ตามคำสั่งเทศบาลนครปากเกร็ด ที่ ๒๒๒๙/๒๕๖๗ ลงวันที่ ๒๔ ธันวาคม ๒๕๖๗ เรื่อง แต่งตั้งคณะกรรมการจัดทำแบบรูปรายการงานก่อสร้างและร่างรายละเอียดขอบเขตของงาน (Terms of Reference:TOR) โครงการปรับปรุงบ่อสูบน้ำ บริเวณหน้าหมู่บ้านพบสุข โดยให้ดำเนินการจัดทำแบบรูปรายการงานก่อสร้างและรายละเอียดขอบเขตของงาน (Terms of Reference:TOR) โครงการดังกล่าวให้มีประสิทธิภาพและเกิดประโยชน์สูงสุดแก่ทางราชการ นั้น

คณะกรรมการดำเนินการจัดทำแบบรูปรายการงานก่อสร้างและรายละเอียดขอบเขตของงาน (Terms of Reference:TOR) โครงการดังกล่าว เรียบร้อยแล้ว จึงขอรับความเห็นชอบดำเนินการจัดทำแบบรูปรายการงานก่อสร้างและรายละเอียดขอบเขตของงาน (Terms of Reference:TOR) โครงการดังกล่าว เพื่อใช้ประกอบและเป็นข้อกำหนดในการดำเนินการจัดซื้อจัดจ้างตามระเบียบ ฯ ต่อไป

จึงเรียนมาเพื่อโปรดพิจารณาอนุมัติ

(ลงชื่อ)  ประธานกรรมการ
(นายวัชรกรณ์ สมศักดิ์)

ตำแหน่ง นักจัดการงานช่างชำนาญการ

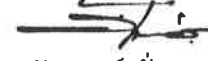
(ลงชื่อ)  กรรมการ
(นายภัทรพงษ์ มั่นคง)

ตำแหน่ง นายช่างโยธาชำนาญงาน

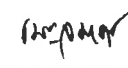
(ลงชื่อ)  กรรมการ
(นางเบญจมาศ วงษ์คำ)

ตำแหน่ง พนักงานธุรการชำนาญงาน

เห็นชอบ

(นายวิชัย บรรดาศักดิ์)
นายกเทศมนตรีนครปากเกร็ด

(นางปริญดา เขาร้อย)
รองปลัดเทศบาล รักษาการแทน
ปลัดเทศบาลนครปากเกร็ด

(นายนพกร หวังพราย)
ผู้อำนวยการสำนักช่าง รักษาการแทน
รองปลัดเทศบาล

(นายวิศว์ ชัยรุ่งเรือง)
ผู้อำนวยการส่วนควบคุมการก่อสร้าง

(นายนพกร หวังพราย)
ผู้อำนวยการสำนักช่าง

ขอบเขตของงาน (Terms of Reference :TOR)
โครงการปรับปรุงบ่อสูบน้ำ บริเวณหน้าหมู่บ้านพบสุข

๑. ความเป็นมา

สืบเนื่องจากเทศบาลนครปากเกร็ด ได้รับปัญหาจากความต้องการของชุมชน ให้มีการปรับปรุงบ่อสูบน้ำ บริเวณหน้าหมู่บ้านพบสุข เพื่อเพิ่มศักยภาพในการทำงานของบ่อสูบน้ำให้มีประสิทธิภาพมากขึ้น ในการรองรับน้ำและการระบายน้ำในพื้นที่ชุมชน จึงมีความประสงค์ที่ต้องดำเนินการปรับปรุงสถานีบ่อสูบน้ำ

เทศบาลนครปากเกร็ด ได้รับอนุมัติงบประมาณรายจ่ายประจำปีงบประมาณ พ.ศ.๒๕๖๘ แผนงานอุตสาหกรรมและการโยธา งานก่อสร้าง งบลงทุน หมวดค่าที่ดินและสิ่งก่อสร้าง ประเภทค่าปรับปรุงที่ดิน และสิ่งก่อสร้าง เพื่อดำเนินโครงการปรับปรุงบ่อสูบน้ำ บริเวณหน้าหมู่บ้านพบสุข งบประมาณ ๖๐๐,๐๐๐.๐๐ บาท (หกแสนบาทถ้วน) โดยจะดำเนินการปรับปรุงบ่อสูบน้ำ บริเวณหน้าหมู่บ้านพบสุข พื้นที่ประมาณ ๑๖.๐๐ ตร.ม. ก่อสร้างรางยู คลส. ความยาวประมาณ ๑๒.๐๐ ม. ตามประมาณการงานก่อสร้างและตามแบบแปลนที่เทศบาลนครปากเกร็ดกำหนด ตามแผนพัฒนาท้องถิ่น (พ.ศ.๒๕๖๖-๒๕๗๐) เพิ่มเติม ครั้งที่ ๑/๒๕๖๗ หน้าที่ ๑๐๓ ลำดับที่ ๒

๒. วัตถุประสงค์

๒.๑ เพื่อเพิ่มศักยภาพในการทำงานของบ่อสูบน้ำให้มีประสิทธิภาพมากขึ้น

๓. คุณสมบัติของผู้ยื่นข้อเสนอ

๓.๑ มีความสามารถตามกฎหมาย

๓.๒ ไม่เป็นบุคคลล้มละลาย

๓.๓ ไม่อยู่ระหว่างเลิกกิจการ

๓.๔ ไม่เป็นบุคคลซึ่งอยู่ระหว่างถูกระงับการยื่นข้อเสนอหรือทำสัญญากับหน่วยงานของรัฐไว้ชั่วคราวเนื่องจากเป็นผู้ที่ไม่ผ่านเกณฑ์การประเมินผลการปฏิบัติงานของผู้ประกอบการตามระเบียบที่รัฐมนตรีว่าการกระทรวงการคลังกำหนดตามที่ประกาศเผยแพร่ในระบบเครือข่ายสารสนเทศของกรมบัญชีกลาง

๓.๕ ไม่เป็นบุคคลซึ่งถูกระงับชื่อไว้ในบัญชีรายชื่อผู้ทำงานและได้แจ้งเวียนชื่อให้เป็นผู้ทำงานของหน่วยงานของรัฐในระบบเครือข่ายสารสนเทศของกรมบัญชีกลาง ซึ่งรวมถึงนิติบุคคลที่ผู้ทำงานเป็นหุ้นส่วน ผู้จัดการ กรรมการผู้จัดการ ผู้บริหาร ผู้มีอำนาจในการดำเนินงานในกิจการของนิติบุคคลนั้นด้วย

๓.๖ มีคุณสมบัติและไม่มีลักษณะต้องห้ามตามที่คณะกรรมการนโยบายการจัดซื้อจัดจ้างและการบริหารพัสดุภาครัฐกำหนดในราชกิจจานุเบกษา

๓.๗ เป็นนิติบุคคลผู้มีอาชีพรับจ้างงานที่ประกวดราคาอิเล็กทรอนิกส์ดังกล่าว

๓.๘ ไม่เป็นผู้มีผลประโยชน์ร่วมกันกับผู้ยื่นข้อเสนอรายอื่นที่เข้ายื่นข้อเสนอให้แก่เทศบาลนครปากเกร็ด ณ วันประกาศประกวดราคาอิเล็กทรอนิกส์ หรือไม่เป็นผู้กระทำการอันเป็นการขัดขวางการแข่งขันราคาอย่างเป็นธรรม ในการประกวดราคาอิเล็กทรอนิกส์ครั้งนี้

๓.๙ ไม่เป็นผู้ได้รับเอกสิทธิ์หรือความคุ้มกัน ซึ่งอาจปฏิเสธไม่ยอมขึ้นศาลไทย เว้นแต่รัฐบาลของผู้ยื่นข้อเสนอได้มีคำสั่งให้สละเอกสิทธิ์และความคุ้มกันเช่นนั้น

๓.๑๐ โครงการก่อสร้างนี้ไม่ต้องกำหนดคุณสมบัติผู้มีสิทธิเข้ายื่นข้อเสนอเป็นผู้ประกอบการที่ขึ้นทะเบียนงานก่อสร้างไว้กับกรมบัญชีกลาง

โดยกำหนดสัดส่วนของราคางานก่อสร้าง จำนวน ๒๐๐,๐๐๐.๐๐ บาท (หกแสนบาทถ้วน) และสัดส่วน ๑๐๐% ตามราคางานก่อสร้าง

๑. ประธานฯ

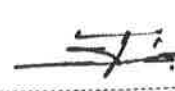
๒. กรรมการ

๓. กรรมการ/เลขานุการ

๓.๑๑ ผู้ยื่นข้อเสนอต้องมีผลงานก่อสร้างประเภทเดียวกันกับงานที่ประกวดราคาจ้างก่อสร้างและต้องเป็นงานของผู้รับจ้างในสัญญาเดียว ๓๐๐,๐๐๐.๐๐ บาท (สามแสนบาทถ้วน) และเป็นผลงานที่เป็นคู่สัญญาโดยตรงกับหน่วยงานของรัฐ หรือหน่วยงานเอกชนที่เทศบาลนครปากเกร็ดเชื่อถือ

๓.๑๒ กิจการร่วมค้าที่ยื่นข้อเสนอในรูปแบบของ "กิจการร่วมค้า" ต้องมีคุณสมบัติ ดังนี้
กรณีที่ข้อตกลงระหว่างผู้เข้าร่วมค้ากำหนดให้ผู้เข้าร่วมค้ารายใดรายหนึ่งเป็นผู้เข้าร่วมค้าหลัก
ข้อตกลงระหว่างผู้เข้าร่วมค้าจะต้องมีการกำหนดสัดส่วนหน้าที่และความรับผิดชอบในปริมาณงาน สิ่งของหรือมูลค่าตามสัญญาของผู้เข้าร่วมค้าหลักมากกว่าผู้เข้าร่วมค้ารายอื่นทุกราย

กรณีที่ข้อตกลงระหว่างผู้เข้าร่วมค้ากำหนดให้ผู้เข้าร่วมค้ารายใดรายหนึ่งเป็นผู้เข้าร่วมค้าหลัก
กิจการร่วมค้านั้นต้องใช้ผลงานของผู้เข้าร่วมค้าหลักรายเดียวเป็นผลงานของกิจการร่วมค้าที่ยื่นข้อเสนอ

สำหรับข้อตกลงระหว่างผู้เข้าร่วมค้าที่ไม่ได้กำหนดให้ผู้เข้าร่วมค้ารายใดเป็นผู้เข้าร่วมค้าหลัก
ผู้เข้าร่วมค้าทุกรายจะต้องมีคุณสมบัติครบถ้วนตามเงื่อนไขที่กำหนดไว้ในเอกสารเชิญชวน

กรณีที่ข้อตกลงระหว่างผู้เข้าร่วมค้ากำหนดให้มีการมอบหมายผู้เข้าร่วมค้ารายใดรายหนึ่งเป็นผู้ยื่นข้อเสนอ
ในนามกิจการร่วมค้า การยื่นข้อเสนอดังกล่าวไม่ต้องมีหนังสือมอบอำนาจ

สำหรับข้อตกลงระหว่างผู้เข้าร่วมค้าที่ไม่ได้กำหนดให้ผู้เข้าร่วมค้ารายใดเป็นผู้ยื่นข้อเสนอ
ผู้เข้าร่วมค้าทุกรายจะต้องลงลายมือชื่อในหนังสือมอบอำนาจให้ผู้เข้าร่วมค้ารายใดรายหนึ่งเป็นผู้ยื่นข้อเสนอ
ในนามกิจการร่วมค้า

๓.๑๓ ผู้ยื่นข้อเสนอต้องลงทะเบียนในระบบจัดซื้อจัดจ้างภาครัฐด้วยอิเล็กทรอนิกส์ (Electronic Government Procurement : e - GP) ของกรมบัญชีกลาง

๓.๑๔ ผู้ยื่นเสนอต้องมีมูลค่าสุทธิของกิจการ ดังนี้

(๑) กรณีผู้ยื่นข้อเสนอเป็นนิติบุคคลที่จัดตั้งขึ้นตามกฎหมายไทยซึ่งได้จดทะเบียนเกินกว่า ๑ ปี ต้องมีมูลค่าสุทธิของกิจการ จากผลต่างระหว่างสินทรัพย์สุทธิหักด้วยหนี้สินสุทธิ ที่ปรากฏในงบแสดงฐานะการเงินที่มีการตรวจรับรองแล้ว ซึ่งจะต้องแสดงค่าเป็นบวก ๑ ปีสุดท้ายก่อนวันยื่นข้อเสนอ

(๒) กรณีผู้ยื่นข้อเสนอเป็นนิติบุคคลที่จัดตั้งขึ้นตามกฎหมายไทย ซึ่งยังไม่มีงบแสดงฐานะการเงินกับกรมพัฒนาธุรกิจการค้า ให้พิจารณาการกำหนดมูลค่าของทุนจดทะเบียน โดยผู้ยื่นข้อเสนอจะต้องมีทุนจดทะเบียนที่เรียกชำระมูลค่าหุ้นแล้ว ณ วันที่ยื่นข้อเสนอ ไม่ต่ำกว่า ๑ ล้านบาท

(๓) สำหรับการจัดซื้อจัดจ้างครั้งหนึ่งที่มีวงเงินเกิน ๕๐๐,๐๐๐ บาท ขึ้นไป กรณีผู้ยื่นข้อเสนอเป็นบุคคลธรรมดา โดยพิจารณาจากหนังสือรับรองบัญชีเงินฝากไม่เกิน ๙๐ วันก่อนวันยื่นข้อเสนอโดยต้องมีเงินฝากคงเหลือในบัญชีธนาคารเป็นมูลค่า ๑ ใน ๔ ของมูลค่างบประมาณของโครงการหรือรายการที่ยื่นข้อเสนอในแต่ละครั้ง และหากเป็นผู้ชนะการจัดซื้อจัดจ้างหรือเป็นผู้ได้รับการคัดเลือกจะต้องแสดงหนังสือรับรองบัญชีเงินฝากที่มีมูลค่าดังกล่าวอีกครั้งหนึ่งในวันลงนามในสัญญา

(๔) กรณีที่ผู้ยื่นข้อเสนอไม่มีมูลค่าสุทธิของกิจการหรือทุนจดทะเบียน หรือมีแต่ไม่เพียงพอที่จะเข้ายื่นข้อเสนอ ผู้ยื่นข้อเสนอสามารถขอวงเงินสินเชื่อ โดยต้องมีวงเงินสินเชื่อ ๑ ใน ๔ ของมูลค่างบประมาณของโครงการหรือรายการที่ยื่นข้อเสนอในแต่ละครั้ง (สินเชื่อที่ธนาคารภายในประเทศ หรือบริษัทเงินทุนหรือบริษัทเงินทุนหลักทรัพย์ที่ได้รับอนุญาตให้ประกอบกิจการเงินทุนเพื่อการพาณิชย์ และประกอบธุรกิจค้าประกันตามประกาศของธนาคารแห่งประเทศไทย ตามรายชื่อบริษัทเงินทุนที่ธนาคารแห่งประเทศไทยแจ้งเวียนให้ทราบ โดยพิจารณาจากยอดเงินรวมของวงเงินสินเชื่อที่สำนักงานใหญ่รับรองหรือที่สำนักงานสาขารับรอง (กรณีได้รับมอบอำนาจจากสำนักงานใหญ่) ซึ่งออกให้แก่ผู้ยื่นข้อเสนอ นับถึงวันยื่นข้อเสนอไม่เกิน ๙๐ วัน

 ประธานฯ

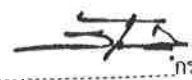
 กรรมการ

 กรรมการ/เลขานุการ

(๕) กรณีตาม (๑)-(๔) ยกเว้นสำหรับกรณีดังต่อไปนี้

(๕.๑) กรณีที่ผู้ยื่นข้อเสนอเป็นหน่วยงานของรัฐ

(๕.๒) นิติบุคคลที่จัดตั้งขึ้นตามกฎหมายไทยที่อยู่ระหว่างการฟื้นฟูกิจการตาม

พระราชบัญญัติล้มละลาย (ฉบับที่ ๑๐) พ.ศ.๒๕๖๑

๔. รายละเอียดคุณลักษณะเฉพาะของพัสดุที่จะดำเนินการจัดซื้อหรือขอบเขตของงานที่จะดำเนินการจัดจ้าง หรือแบบรูปรายการงานก่อสร้างที่จะดำเนินการจ้างก่อสร้าง (แล้วแต่กรณี) และเอกสารแนบท้ายอื่นๆ

โดยจะดำเนินการปรับปรุงบ่อสูบน้ำ บริเวณหน้าหมู่บ้านพบสุข พื้นที่ประมาณ ๑๖.๐๐ ตร.ม. ก่อสร้างรางยู คสล. ความยาวประมาณ ๑๒.๐๐ ม. ตามประมาณการงานก่อสร้างและตามแบบแปลนที่เทศบาลนครปากเกร็ดกำหนด ตามทะเบียนแบบเลขที่ กส. ๑๙/๒๕๖๘ ลงวันที่ ๑๑ กรกฎาคม ๒๕๖๗

๕. กำหนดเวลาส่งมอบพัสดุ

๕.๑ ระยะเวลาส่งมอบพัสดุ ๖๐ วัน

๖. หลักเกณฑ์ในการพิจารณาคัดเลือกข้อเสนอ

๖.๑ การพิจารณาผลการยื่นข้อเสนอประกวดราคาอิเล็กทรอนิกส์ครั้งนี้ เทศบาลนครปากเกร็ด จะพิจารณาจากตัดสินโดยใช้หลักเกณฑ์ราคา

๗. วงเงินงบประมาณ/วงเงินที่รับจัดสรร

๗.๑ งบประมาณ จำนวน ๖๐๐,๐๐๐.-บาท (หกแสนบาทถ้วน)

๘. งวดงานและการจ่ายเงิน

โดยกำหนดงานแล้วเสร็จ ๖๐ วัน แบ่งงวดงานเป็น ๑ งวด ดังนี้

งวดที่ ๑ (งวดสุดท้าย) กำหนดจ่ายเป็นจำนวนเงินร้อยละหนึ่งร้อย (๑๐๐) ของค่าก่อสร้างทั้งหมด เมื่อผู้รับจ้างได้ปฏิบัติงาน ปรับปรุงอาคารบ่อสูบน้ำ งานติดตั้งประตูและผนังตะแกรงเหล็กฉีก งานก่อสร้างรางยู งานเชื่อมต่อกับบ่อพักน้ำรวมน้ำ คสล.เดิม งานไฟฟ้าแสงสว่าง แล้วเสร็จทั้งหมด ตามแบบรูปและรายการของเทศบาลรวมทั้งปฏิบัติงานอื่นๆ ทั้งหมดให้แล้วเสร็จเรียบร้อยตามสัญญา รวมทั้งทำสถานที่ก่อสร้างให้สะอาดเรียบร้อย

๙. อัตราค่าปรับ

ค่าปรับตามสัญญาจ้างแนบท้ายเอกสารประกวดราคาอิเล็กทรอนิกส์นี้ หรือข้อตกลงจ้างเป็นหนังสือจะกำหนด ดังนี้

๙.๑ กรณีที่ผู้รับจ้างนำงานที่รับจ้างไปจ้างช่วงให้ผู้อื่นทำอีกทอดหนึ่งโดยไม่ได้รับอนุญาตจากเทศบาลนครปากเกร็ด จะกำหนดค่าปรับสำหรับการฝ่าฝืนดังกล่าวเป็นจำนวนร้อยละ ๑๐.๐๐ ของวงเงินของงานจ้างช่วงนั้น

๙.๒ กรณีที่ผู้รับจ้างปฏิบัติผิดสัญญาจ้างก่อสร้าง นอกเหนือจากข้อ ๙.๑ จะกำหนดค่าปรับเป็นรายวันเป็นจำนวนเงินตายตัวในอัตราร้อยละ ๐.๒๕ ของราคางานจ้าง

๑๐. การกำหนดระยะเวลารับประกันความชำรุดบกพร่อง (ถ้ามี)

ผู้ชนะการประกวดราคาอิเล็กทรอนิกส์ซึ่งได้ทำสัญญาจ้าง ตามแบบ ดังระบุในข้อ ๑.๓ หรือ ข้อตกลงจ้างเป็นหนังสือแล้วแต่กรณี จะต้องรับประกันความชำรุดบกพร่องของงานจ้างที่เกิดขึ้นภายในระยะเวลาไม่น้อยกว่า ๒ ปี นับถัดจากวันที่เทศบาลนครปากเกร็ดได้รับมอบงาน โดยต้องบริหารจัดการซ่อมแซมแก้ไขให้ใช้งานได้ ตั้งแต่วันภายใน ๑๕ วัน นับถัดจากวันที่ได้รับแจ้งความชำรุดบกพร่อง

๑๑. มาตรฐานฝีมือช่าง

ประกาศนียบัตรวิชาชีพชั้นสูง (ปวส.) สาขาช่างก่อสร้าง หรือช่างโยธา หรือช่างสำรวจ

๑๒. สูตรการปรับราคา

ตามประมวลมติคณะรัฐมนตรีกำหนดเงื่อนไข หลักเกณฑ์ ประเภทงานก่อสร้าง สูตรและวิธีการคำนวณที่ใช้กับสัญญาแบบปรับราคาได้ (ค่า K) ในการพิจารณาเพิ่มหรือลดราคาค่างานก่อสร้างให้คำนวณตามสูตรดังนี้

- กำหนดให้
- P = (Po) x (K)
- P = ราคาค่างานต่อหน่วยหรือราคาค่างานเป็นงวดที่จะต้องจ่ายให้ผู้รับจ้าง
- Po = ราคาค่างานต่อหน่วยที่ผู้รับจ้างประมูลได้ หรือราคาค่างานเป็นงวดซึ่งระบุไว้ในสัญญาแล้วแต่กรณี
- K = ESCALATION FACTOR ที่หักด้วย 4 % เมื่อต้องเพิ่มค่างานหรือบวกเพิ่ม 4 % เมื่อต้องเรียกค่างานคืน
- ESCALATION FACTOR K หาได้จากสูตร ซึ่งแบ่งตามประเภทและลักษณะงานดังนี้
- K 1 = 0.25 + 0.15 lt/lo + 0.10 Ct/Co + 0.40 Mt/Mo + 0.10 St/So
(งานอาคาร)
- K 2.1 = 0.30 + 0.10 lt/lo + 0.40 Et/Eo + 0.20 Ft/Fo
(งานดิน)
- K 3.1 = 0.30 + 0.40 At/Ao + 0.20 Et/Eo + 0.10 Ft/Fo
(งานผิวทาง PRIME COAT , TACK COAT , SEAL COAT)
- K 3.3 = 0.30 + 0.10 Mt/Mo + 0.40 At/Ao + 0.10 Et/Eo + 0.10 Ft/Fo
(งานผิวถนน Asphaltic Concrete , Penetration Macadam)
- K 3.4 = 0.30 + 0.10 lt/lo + 0.35 Ct/Co + 0.10 Mt/Mo + 0.15 St/So
(งานผิวถนนคอนกรีตเสริมเหล็ก)
- K 3.5 = 0.35 + 0.20 lt/lo + 0.15 Ct/Co + 0.15 Mt/Mo + 0.15 St/So
(งานท่อระบายน้ำคอนกรีตเสริมเหล็กและงานบ่อพัก)
- K 3.6 = 0.30 + 0.10 lt/lo + 0.15 Ct/Co + 0.20 Mt/Mo + 0.25 St/So
(งานโครงสร้างคอนกรีตเสริมเหล็กและงานเชื่อมกันตลิ่ง)
- K 5.2.3 = 0.50 + 0.10 lt/lo + 0.10 Mt/Mo + 0.30 PET/PEo
(งานท่อระบายน้ำ HYDENSITY POLYETHYLENE กรณีที่ผู้รับจ้างเป็นผู้จัดหาท่อ)

๑.  ประธานฯ

๒.  กรรมการ

๓.  กรรมการ/เลขานุการ

เงื่อนไขเพิ่มเติม

ตามกฎกระทรวงกำหนดพัสดุและวิธีการจัดซื้อจัดจ้างพัสดุที่รัฐต้องการส่งเสริมหรือสนับสนุน (ฉบับที่ ๒) พ.ศ. ๒๕๖๓ และหนังสือคณะกรรมการวินิจฉัยปัญหาการจัดซื้อจัดจ้างและการบริหารพัสดุภาครัฐ ด่วนที่สุด ที่ กค ๐๔๐๕.๒/ว ๗๘ ลงวันที่ ๓๑ มกราคม ๒๕๖๕

๑. หากผู้ยื่นข้อเสนอที่เป็นผู้ประกอบการวิสาหกิจขนาดกลางและขนาดย่อมให้แสดงสำเนาใบขึ้นทะเบียนผู้ประกอบการวิสาหกิจขนาดกลางและขนาดย่อม (SMEs)

๒. ผู้ยื่นข้อเสนอจะต้องใช้พัสดุประเภทวัสดุหรือครุภัณฑ์ที่จะใช้ในงานก่อสร้างเป็นพัสดุที่ผลิตภายในประเทศ โดยต้องใช้ไม่น้อยกว่าร้อยละ ๖๐ ของมูลค่าพัสดุที่จะใช้ในงานก่อสร้างทั้งหมดตามสัญญา

๓. ผู้ยื่นข้อเสนอ ที่เป็นผู้ชนะการเสนอราคาต้องจัดทำแผนการใช้พัสดุที่ผลิตภายในประเทศและแผนการใช้เหล็กที่ผลิตภายในประเทศ โดยยื่นให้หน่วยงานของรัฐภายใน ๖๐ วัน นับถัดจากวันลงนามในสัญญา” ทั้งนี้ โดยให้แนบตารางภาคผนวก ๑ และภาคผนวก ๒ ไปด้วย เว้นแต่กรณีที่ระยะเวลาดำเนินการตามสัญญาไม่เกิน ๖๐ วัน

๔. หากผู้ยื่นข้อเสนอไม่สามารถดำเนินการตามแผนการใช้พัสดุที่ผลิตภายในประเทศไทย ให้สามารถเปลี่ยนแปลงแก้ไขแผนได้ และต้องรายงานการเปลี่ยนแปลงแผนต่อหน่วยงานรัฐ แต่ต้องก่อนการส่งมอบงานในแต่ละงวด

๑.  ประธานา

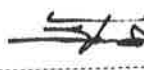
๒.  กรรมการ

๓.  กรรมการ/เลขานุการ

ตารางการจัดทำแผนการใช้วัสดุที่ผลิตภายในประเทศ
โครงการปรับปรุงบ่อสูบน้ำ บริเวณหน้าหมู่บ้านพบสุข

รายการวัสดุหรือครุภัณฑ์ที่ใช้ในโครงการ
แผนการใช้วัสดุที่ผลิตภายในประเทศ

ลำดับ	รายการ	หน่วย	ปริมาณ	ราคาต่อหน่วย (บาท)	เป็นเงิน (รวม)	วัสดุ ในประเทศ	วัสดุ ต่างประเทศ
๑							
๒							
๓							
๔							
๕							
รวม					xxx	xxx	xxx
อัตรา (ร้อยละ)					๑๐๐	๗๐	๓๐

ลงชื่อ.....(คู่สัญญาฝ่ายผู้รับจ้าง)
()

๑.  ประธานฯ

๒.  กรรมการ

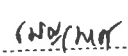
๓.  กรรมการ/เลขานุการ

ตารางการจัดทำแผนการใช้เหล็กที่ผลิตภายในประเทศ
โครงการปรับปรุงบ่อสูบน้ำ บริเวณหน้าหมู่บ้านพสุช

รายการพัสดุหรือครุภัณฑ์ที่ใช้ในโครงการ
แผนการใช้เหล็กที่ผลิตภายในประเทศ
ปริมาณเหล็กทั้งโครงการ xxx (ตัน)

ลำดับ	รายการ	หน่วย	ปริมาณ	เหล็ก ในประเทศ	เหล็ก ต่างประเทศ
๑	เหล็กเส้นกลม	ตัน			
๒	เหล็กรูปพรรณ	ตัน			
๓	เหล็กเส้นข้ออ้อย	ตัน			
๔					
๖					
รวม			xxx	xxx	xxx
อัตรา (ร้อยละ)			๑๐๐	๙๐	๑๐

ลงชื่อ.....(คู่สัญญาฝ่ายผู้รับจ้าง)

()

๑.....ประธานฯ

๒.....กรรมการ

๓.....กรรมการ/เลขานุการ



สำนักช่างเทศบาลนครปากเกร็ด

โครงการ

ปรับปรุงบ่อสูบน้ำ บริเวณหน้าหมู่บ้านพบลุช

สถานที่ตั้งโครงการ

บริเวณหน้าหมู่บ้านพบลุช



คำอธิบายแบบ	
แผ่นที่	รายการ
01	คำอธิบายแบบ, คำอธิบายสัญลักษณ์ประกอบแบบ
02	โครงการ, วัตถุประสงค์, ข้อกำหนดและเงื่อนไขในการก่อสร้าง
03	งานเหล็กเสริมคอนกรีต, ข้อกำหนดเกี่ยวกับการใช้วัสดุก่อสร้างและครุภัณฑ์ตามสัญญาก่อสร้างเพื่อส่งเสริมการใช้ สินค้า/ผลิตภัณฑ์ ที่ผลิตในไทย
04	แผนที่สังเขป
05	ผังปรับปรุงบ่อสูบน้ำ
06	แปลนพื้น, แปลนหลังคา
07	แบบขยายรูปด้าน 1-2
08	แบบขยายรูปด้าน 3-4
09	แบบขยาย รูปตัด A-B
10	แปลนติดตั้งเหล็กบราวญู คสล. เดิม-แปลน โครงสร้างพื้น
11	แปลนพื้นตะแกรงเหล็กฉีก-แปลน โครงสร้างหลังคา
12	แบบขยายประตู-แบบขยาย ๑
13	แปลนกระเบื้องดินไม้-แบบขยายกระเบื้องดินไม้ รูปด้านกระเบื้องดินไม้-รูปตัดกระเบื้องดินไม้
14	แปลนรางยู คสล.-แปลนฝารางยู คสล.-แบบขยายรูปตัดรางยู คสล. แบบขยายฝาดะแกรงเหล็กบราวญู คสล.
15	แบบขยาย ๑: รูปตัดรางยู คสล. เดิม เชื่อมต่อกับบ่อพักน้ำรวมน้ำ คสล. เดิม
16	แบบขยาย ๒: รูปตัดรางยู คสล. เดิม เชื่อมต่อกับบ่อพักน้ำรวมน้ำ คสล. เดิม
17	ผังไฟฟ้าแสงสว่าง
18	แบบป้ายโครงการ

คำอธิบายสัญลักษณ์ประกอบแบบ	
สัญลักษณ์	รายละเอียด
	เส้นแฉดงระยะจากศูนย์กลางถึงศูนย์กลาง
	เส้นแฉดงระยะจากริมถึงริม
	เส้นแฉดงระยะจากศูนย์กลางถึงริม
	แฉดงจุดขยายแบบ
	แฉดงแนวรูปตัด

สำนักช่างเทศบาลนครปากเกร็ด	
โครงการ ปรับปรุงบ่อสูบน้ำ บริเวณหน้าหมู่บ้านพุดซ้อน	
สถานที่ตั้งโครงการ บริเวณหน้าหมู่บ้านพุดซ้อน	
สำรวจ	ท.ป. (นายทนง ชื่นสุข) (นายพงษ์ศักดิ์ พงษ์พรหมนาค)
เขียนแบบ	(นายพนล แพรสี)
หัวหน้างานจัดซื้อแบบ	(นายวิรัชจากรณ์ สัมศักดิ์)
สถาปนิก	๑๐๙๔๒๒ (นางสาวประภากร นนทจันทร์)
วิศวกรโยธา	๑๐๓๗๒๒ (นายอนุชาวุฒิ กุลสุทธิ)
หัวหน้างานวิศวกรรมโยธา	๑๑๑๑๑ (นายพจนันต์ เหมะพิทยฉิมมาน)
หัวหน้าฝ่ายวิศวกรรมโยธา	๑๑๑๑๑ (นายเจน จ้างองจาย)
ผู้อำนวยการส่วนควบคุมการก่อสร้าง	๑๑๑๑๑ (นายวิศวะ ชัยรุ่งเรือง)
ผู้อำนวยการสำนักช่าง	เห็นชอบ (นายพนทกร พงษ์พรหม)
ปลัดเทศบาล	เห็นชอบ (นายสุทธ บุษบิวิธูโต)
นายกเทศมนตรี	เห็นชอบ (นายวิชัย บวรศักดิ์)
ทะเบียนแบบเลขที่	วัน / เดือน / ปี
กฉ.๑๙ / ๒๕๖๘	๑๖/๐๗/๒๕๖๗
แผ่นที่	รวม
๐๑	๑๖

โครงการ

โครงการปรับปรุงบ่อสูบน้ำ บริเวณหน้าหมู่บ้านพบลุช

วัตถุประสงค์

เทศบาลนครปากเกร็ดมีความประสงค์ที่จะปรับปรุงบ่อสูบน้ำ บริเวณหน้าหมู่บ้านพบลุช

- 1) ปรับพื้นที่บ่อสูบน้ำ พื้นที่ประมาณ 16.00 ตารางเมตร
- 2) ก่อสร้างรางยู คล.ความยาวประมาณ 12.00 เมตร
- 3) งานก่อสร้างอื่นๆ ตามแบบรูปและรายการที่กำหนด

ข้อกำหนดและเงื่อนไขในการก่อสร้าง

- 1) การดูแลสถานที่ก่อสร้างเป็นภาระ/หน้าที่ความรับผิดชอบของผู้รับจ้าง ที่จะไปดูแลสถานที่ก่อสร้างด้วยตนเองและ/หรือดูแลสถานที่ หรือไม้ก็ได้โดยเทศบาลนครปากเกร็ดจะถือว่า ผู้รับจ้างได้ทราบสถานที่ ตลอดจนอุปสรรค และปัญหาต่างๆ ดีแล้วเมื่อมีอุปสรรค และปัญหาในการทำงาน จะปามาอ้างให้พันความผิดและ/หรือจะยกเป็นข้ออ้างกับเทศบาลนครปากเกร็ดภายหลังไม่ได้
- 2) ระดับ-แนว ผู้ควบคุมงานจะกำหนดให้ในวันดูแลสถานที่หรือขณะทำการก่อสร้าง ระดับ-แนวอาจมีการเปลี่ยนแปลงได้ตามความเหมาะสม ทั้งนี้ต้องขึ้นอยู่กับดุลพินิจของคณะกรรมการตรวจรับพัสดุ และผู้ควบคุมงานหรือผู้ออกแบบ
- 3) ในการก่อสร้างเทศบาลนครปากเกร็ดจะยึดแบบแปลนรายการก่อสร้างและสัญญาเป็นสำคัญ เพราะถือว่าผู้รับจ้าง ได้ตรวจสอบสถานที่ก่อสร้างแล้ว กรณีก่อสร้างแล้วเนื้องานมีมากกว่าแบบแปลนหรือสัญญาผู้รับจ้างจะขอเพิ่มเงินกับเทศบาลนครปากเกร็ดไม่ได้ และกรณีก่อสร้างแล้วเนื้องานมีน้อยกว่าแบบแปลนหรือสัญญาและรายการ เทศบาลนครปากเกร็ดจะหักเงินค่าจ้างตามล่วนงานที่หายไป
- 4) ปัญหาและอุปสรรคในการก่อสร้าง เช่น เล่าไฟฟ้า แนวท่อประปาหรือสิ่งอื่นใดที่กีดขวางการก่อสร้างนั้น ให้ถือเป็นหน้าที่ของผู้รับจ้างที่จะต้องทำการเคลื่อนย้าย หรือรื้อถอน เพื่อให้การก่อสร้างดำเนินไปด้วยความเรียบร้อย (ยกเว้นกรณีที่เป็นเสาไฟฟ้า หรือท่อประปาที่จำเป็นต้องให้ การไฟฟ้า หรือการประปาดำเนินการรื้อ/ย้าย)
- 5) ผู้รับจ้างจะต้องส่งแผนงานที่แสดงการก่อสร้างโครงการได้แล้วเสร็จตามสัญญา (Schedule of work) ให้แก่ผู้ควบคุมงาน เพื่อเป็นแนวทางในการบริหารและควบคุมงานก่อสร้าง
- 6) หากแบบแปลนและรายการขัดแย้งกันหรือมีอุปสรรคต่างๆไม่ว่ากรณีใดๆในขณะก่อสร้าง คณะกรรมการตรวจรับพัสดุ ขอสงวนสิทธิ์ที่จะคิดแปลงแก้ไขเพิ่มเติมนอกเหนือจากแบบแปลน ทั้งนี้จะต้องคำนึงถึง ความมั่นคงแข็งแรง ความปลอดภัยและประโยชน์ต่อทางราชการเป็นเกณฑ์ โดยผู้รับจ้างจะเรียกร้องค่าจ้างเพิ่มไม่ได้
- 7) ผู้รับจ้างจะต้องจัดทำป้ายแสดงลักษณะงานและงบประมาณ รวมถึงระยะเวลาการทำงานติดตั้งไว้ในที่ก่อสร้างที่ล้ามารมองเห็นได้ชัดเจน
- 8) ผู้รับจ้างต้องอำนวยความสะดวกหรือหาวิธีอำนวยความสะดวกให้กับประชาชนที่จำเป็นต้องใช้เส้นทางที่กำลังก่อสร้างโดยลุ่มควร พร้อมทั้งติดตั้งสัญญาณจราจร,สัญญาณเตือนภัยตลอดจนสัญญาณไฟ ในยามวิกาลเพื่อป้องกันอุบัติเหตุ
- 9) เมื่องานก่อสร้างเสร็จเรียบร้อยแล้วผู้รับจ้างจะต้องทำความสะอาดสถานที่บริเวณก่อสร้างให้เรียบร้อยพร้อมที่จะใช้งานก่อนที่จะส่งงานให้แก่ผู้ว่าจ้าง
- 10) ในการตรวจรับงาน หากคณะกรรมการตรวจรับพัสดุ มีเหตุสงสัยในความถูกต้องของการก่อสร้าง ผู้รับจ้างจะต้องอำนวยความสะดวกในการทุบหรือคอนกรีตหรือโครงสร้างใดๆ เพื่อให้คณะกรรมการตรวจรับพัสดุดูตรวจสอบไม่ว่ากรณีใดๆ
- 11) ผู้รับจ้างจะต้องทำการส่งค่าระดับ ขนาดต่างๆ ทั้งโครงการ และได้รับการอนุมัติก่อนดำเนินการ
- 12) ผู้รับจ้างจะต้องจัดหาและใช้วัสดุที่มีขนาดและคุณภาพตรงตามรูปแบบรายการที่ปรากฏในสัญญาจ้างเท่านั้น และจะต้องแจ้ง และยืนยันต่อผู้ควบคุมงานหรือคณะกรรมการตรวจรับพัสดุของผู้ได้รับการตรวจสอบและใช้วัสดุนั้นในงานที่จ้าง ทั้งนี้การอนุญาตดังกล่าวไม่ตัดสิทธิของผู้ควบคุมงาน หรือคณะกรรมการตรวจรับพัสดุของผู้ว่าจ้างที่จะสั่งให้ผู้รับจ้างแก้ไขหากปรากฏในภายหลังว่าวัสดุนั้นมีขนาด หรือคุณภาพไม่ตรงตามแบบรูปรายการปรากฏในสัญญาจ้าง



สำนักช่างเทศบาลนครปากเกร็ด

โครงการ
ปรับปรุงบ่อสูบน้ำ บริเวณหน้าหมู่บ้านพบลุช

สถานที่ตั้งโครงการ
บริเวณหน้าหมู่บ้านพบลุช

สำรวจ
(นายทงนง ปิ่นลุด)
(นายพงษ์กานต์ พงศ์พรหมบาท)

เขียนแบบ
(นายพชล แพรณี)

หัวหน้างานรับจ้าง
(นายวีระจางรณ์ สมศักดิ์)

สถาปนิก
(นางสาวประภาพร นนทจันทร์)

วิศวกรโยธา
(นายอนุวัฒน์ กุศลสิทธิ์)

หัวหน้างานวิศวกรรมโยธา
(นายพรชณต์ เหมะทัตมณบาล)

หัวหน้าฝ่ายวิศวกรรมโยธา
(นายเจน จ่าทองจาย)

ผู้อำนวยการส่วนควบคุมการก่อสร้าง
(นายวิวัฒน์ ชัยรุ่งเรือง)

ผู้อำนวยการสำนักช่าง
(นายพนกร พงษ์พิมาย)

ปลัดเทศบาล
(นายสุภัทร บุญศิริโชติ)

นายกเทศมนตรี
(นายวิชัย บรรจาศาสตร์)

ทะเบียนแบบเลขที่	วัน / เดือน / ปี
กฉ.19 / 2566	11/07/2567
แผ่นที่	รวม
02	18

งานเหล็กเสริมคอนกรีต

- 1) ผู้รับจ้างต้องดำเนินการก่อสร้างตามมาตรฐานงานเหล็กเส้นเสริมคอนกรีต (มทต.103-2562 และ มทต.217-2562)
- 2) เหล็กเส้นกลม (Round Bar) ชั้นคุณภาพ SR 24 ต้องเป็นไปตามมาตรฐานผลิตภัณฑ์อุตสาหกรรม มอก.20-2559 และเหล็กข้ออ้อย (Deformed Bar) ชั้นคุณภาพ SD 40 ต้องเป็นไปตามมาตรฐานผลิตภัณฑ์อุตสาหกรรม มอก.24-2559
- 3) การต่อเหล็กให้วางทางเชื่อมกัน สำหรับเหล็กเส้นกลมให้มีระยะไม่น้อยกว่า 40 เท่าของเส้นผ่านศูนย์กลาง และสำหรับเหล็กข้ออ้อยให้มีระยะไม่น้อยกว่า 30 เท่าของเส้นผ่านศูนย์กลาง
- 4) ผู้รับจ้างต้องเก็บตัวอย่างเหล็กเส้นที่นำมาใช้ในการก่อสร้าง โดยเก็บตัวอย่าง ทุก ๆ ขนาด ขนาดละ 5 ตัวอย่าง 1 ชุด แต่ละตัวอย่างมีขนาดความยาวไม่น้อยกว่า 1.00 เมตร โดยการเก็บตัวอย่างเหล็กแต่ละชุดเก็บจากจำนวนเหล็กเส้น ทุก 100 เส้น หรือ เศษของ 100 เส้น และผู้รับจ้างต้องเสนอผลรายงานการทดสอบต่อผู้ควบคุมงานหรือคณะกรรมการตรวจรับพัสดุเพื่อพิจารณา

ข้อกำหนดเกี่ยวกับการใช้วัสดุก่อสร้างและครุภัณฑ์ตามสัญญาก่อสร้าง เพื่อส่งเสริมการใช้ สินค้า/ผลิตภัณฑ์ ที่ผลิต ในไทย

- 1) ผู้รับจ้างต้องจัดทำแผนการใช้พัสดุที่ผลิตภายในประเทศ ไม่น้อยกว่าร้อยละ 60 ของมูลค่าพัสดุที่ใช้งานก่อสร้างทั้งหมดตามสัญญา (ภาคผนวกที่ 1) โดยดั่งให้เทศบาลนครปากเกร็ดภายใน 60 วัน นับจากวันที่ลงนามในสัญญา หากผู้รับจ้างไม่เสนอตามแผนตามเวลาที่กำหนด ถือว่าผู้รับจ้างผิดสัญญา ผู้ว่าจ้างมีสิทธิ์ยกเลิกสัญญาได้
- 2) ผู้รับจ้างต้องจัดทำแผนการใช้เหล็กที่ผลิตภายในประเทศ ไม่น้อยกว่าร้อยละ 90 ของปริมาณเหล็กที่ต้องใช้ทั้งหมดตามสัญญา (ภาคผนวกที่ 2) โดยดั่งให้เทศบาลนครปากเกร็ดภายใน 60 วัน นับจากวันที่ลงนามในสัญญา หากผู้รับจ้างไม่เสนอตามแผนตามเวลาที่กำหนด ถือว่าผู้รับจ้างผิดสัญญา ผู้ว่าจ้างมีสิทธิ์ยกเลิกสัญญาได้
- 3) ผู้รับจ้างต้องแสดงหลักฐาน เพื่อประกอบการพิจารณาว่าวัสดุที่ก่อสร้าง หรือครุภัณฑ์ที่เป็นผลิตภัณฑ์ที่ผลิตในประเทศ อย่างใดอย่างหนึ่งแล้วแต่กรณี แลดงต่อผู้ว่าจ้างเมื่อผู้ว่าจ้างร้องขอเพื่อประกอบการตรวจสอบ ของผู้ว่าจ้างว่าวัสดุ ก่อสร้าง/ครุภัณฑ์ ที่ผู้รับจ้างนำมาใช้เป็นผลิตภัณฑ์ที่ผลิตในประเทศหรือไม่ ดังนี้
 - 3.1) สำเนาใบรับรองสินค้าที่ผลิตในประเทศ Made in Thailand (MIT) ที่ออกโดยสภาอุตสาหกรรมแห่งประเทศไทย
 - 3.2) ฉลากสินค้า ที่แสดงว่าเป็นสินค้าที่ผลิตในประเทศไทย
 - 3.3) หลักฐานแสดงที่ตั้งของแหล่งผลิต ที่สามารถแสดงได้ว่าเป็นวัสดุก่อสร้างที่เป็นผลิตภัณฑ์ในประเทศ เช่นตำแหน่ง ที่ตั้งใจไม่หิน ท่าทราย บ่อดิน เป็นต้น



สำนักช่างเทศบาลนครปากเกร็ด

โครงการ
ปรับปรุงบ่อรับน้ำบริเวณหน้าหมู่บ้านพุด

สถานที่ตั้งโครงการ
บริเวณหน้าหมู่บ้านพุด

สำรวจ
(นายทอง ปิ่นสุ)
(นายทองปิ่นสุ พงศ์พรหมนาถ)

เขียนแบบ
(นายพศ พงษ์)

หัวหน้างานจัดซื้อแบบ
(นายวิษัยราชรณ์ วัฒนศักดิ์)

สถาปนิก
(นายสารประกาศ นันทรินทร์)

วิศวกรโยธา
(นายนาวาภูมิ กุลสุทธิ)

หัวหน้างานวิศวกรรมโยธา
(นายพจนันต์ เหมะพัฒนสมาน)

หัวหน้าฝ่ายวิศวกรรมโยธา
(นายจอน จำลองจาย)

ผู้อำนวยการส่วนควบคุมการก่อสร้าง
(นายสาร ประจักษ์เรือง)

ผู้อำนวยการสำนักช่าง
(นายพศ พงษ์)

ปลัดเทศบาล
(นายพศ พงษ์)

นายกเทศมนตรี
(นายวิชัย บรรจาศักดิ์)

ทะเบียนแบบเลขที่ วัน / เดือน / ปี
ณ.๑๙ / 2566 11/07/2567

แผ่นที่ ๐3 ๑๖



ทิศเหนือ

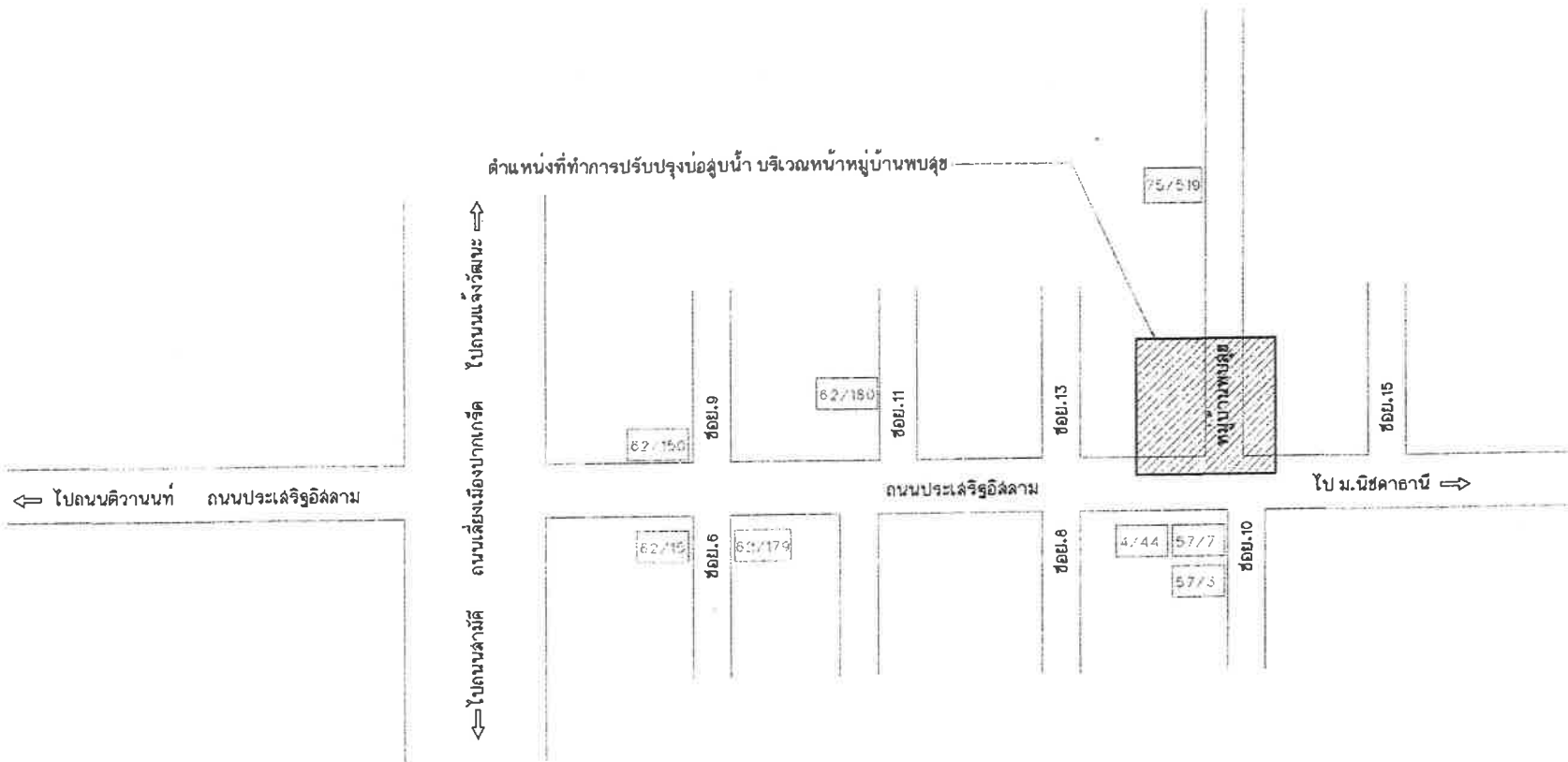

แผนที่สังเขป



สำนักช่างเทศบาลนครปากเกร็ด

โครงการ
ปรับปรุงบ่อบำบัดน้ำ บริเวณหน้าหมู่บ้านพุดช้อย

สถานที่ตั้งโครงการ
บริเวณหน้าหมู่บ้านพุดช้อย

สำรวจ
ท.นอ. W.H.
(นายทอง ปิ่นด้อย) (นายพนธ์ภรณ์ พงศ์พรหมนาค)

เขียนแบบ
(นายนพต แพรดี)

หัวหน้างานจัดทำแบบ
(นายวิธจากรณ์ สมศักดิ์)

สถาปนิก
(นางสาวประภากร นนทจันทร์)

วิศวกรโยธา
(นายอนุวัฒน์ กุลสุทธิ)

หัวหน้างานวิศวกรรมโยธา
(นายทองเนต ณะพัฒน์สยาม)

หัวหน้าฝ่ายวิศวกรรมโยธา
(นายเจน จำลองจาง)

ผู้อำนวยการส่วนควบคุมการก่อสร้าง
(นายวิศว์ ชัยรุ่งเรือง)

ผู้อำนวยการสำนักช่าง
(นายนพพร ศิริพรชัย)

ปลัดเทศบาล
(นายสุทธ บัญญัติรัฐโต)

นายเทศมนตรี
(นายวิชัย บรรจจาคำศักดิ์)

ทะเบียนแบบเลขที่
กฉ.10 / 2565

วันที่รับ / เดือน / ปี
11/07/2567

แผ่นที่
04

รวม
18



ทีละเหนือ

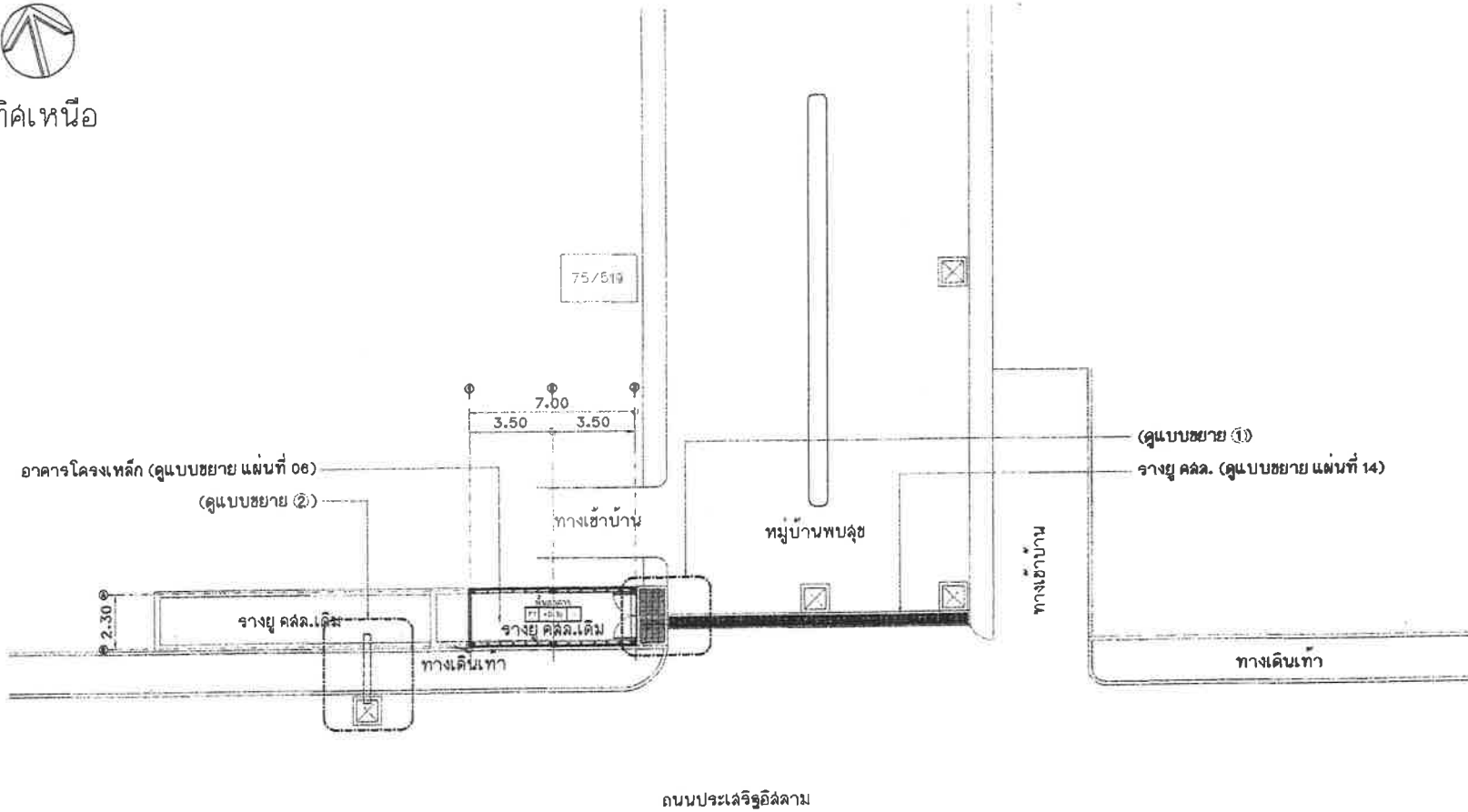

ถนนประเสริฐอุทิศ

ทางเดินเท้า

60/29 4/44

57/7

57/3

ผังปรับปรุงบ่อสูบน้ำ

มาตราส่วน 1:200

☒ บ่อพักน้ำ คลล.เดิม

☒ บ่อพักรวมน้ำ คลล.เดิม



สำนักช่างเทศบาลนครปากเกร็ด	
โครงการ ปรับปรุงบ่อน้ำ บริเวณหน้าหมู่บ้านพบลูช	
สถานที่ตั้งโครงการ บริเวณหน้าหมู่บ้านพบลูช	
สำรวจ	ท.อ. (นายทง บินคู่อ) พ.ท. (นายทรงเกียรติ พงศ์พรหมบาล)
เขียนแบบ	(นายนพดล แพรดี)
หัวหน้างานเขียนแบบ	(นายวีระการณณ์ อัมศักดิ์)
สถาปนิก	(นางสาวประภากร นันทจันทร์)
วิศวกรโยธา	(นายอนุภาณี กุลคำดี)
หัวหน้างานวิศวกรรมโยธา	(นายทองเบค เสงะพัฒนสมาน)
หัวหน้าฝ่ายวิศวกรรมโยธา	(นายเจน จำลองจักษ์)
ผู้อำนวยการส่วนควบคุมการก่อสร้าง	(นายจิ๋ว ชัยรุ่งเรือง)
ผู้อำนวยการสำนักช่าง	(นายนพกร หวังพรชัย)
ปลัดเทศบาล	(นายสุภัทร บุญศิริโยธ)
นายกเทศมนตรี	(นายวิชัย บรรลาคักดี)
ทะเบียนแบบเลขที่	วัน / เดือน / ปี
ถล.19 / 2568	11/07/2567
แผ่นที่	รวม
05	18



สำนักช่างเทศบาลนครบ้านเกร็ด

โครงการ
ปรับปรุงท่อส่งน้ำ บริเวณหน้าหมู่บ้านหนอง

สถานที่ตั้งโครงการ

บริเวณหน้าหมู่บ้านหนอง

สำรวจ **ทช**
(นายทนง ปิ่นสุด) **พ.ท**
(นายพิพัฒน์ พงศ์พรหมนาค)

เขียนแบบ
(นายชวลิต แพรศรี)

หัวหน้างานวิศวกรรม
(นายวิษณุกรณ์ สมศักดิ์)

สถาปนิก
(นางสาวประภากร นนทสินทร์)

วิศวกรโยธา
(นายอนุวัฒน์ กุลสิทธิ์)

หัวหน้างานวิศวกรรมโยธา
(นายพจนันต์ เสมอพิพัฒน์)

หัวหน้าฝ่ายวิศวกรรมโยธา
(นายเจน จำลองราช)

ผู้อำนวยการส่วนควบคุมการก่อสร้าง
(นายวิวัฒน์ ยี่รุ่งเรือง)

ผู้อำนวยการสำนักช่าง
(นายพชร ศรีเฉลย)

ปลัดเทศบาล
(นายสุภัทร บุญศิริกู๊ด)

นายกเทศมนตรี
(นายวิชัย บรรลือศักดิ์)

ทะเบียนแบบเลขที่ กน.19 / 2566

วันที่ 11/07/2567

แผ่นที่ 06 จาก 18

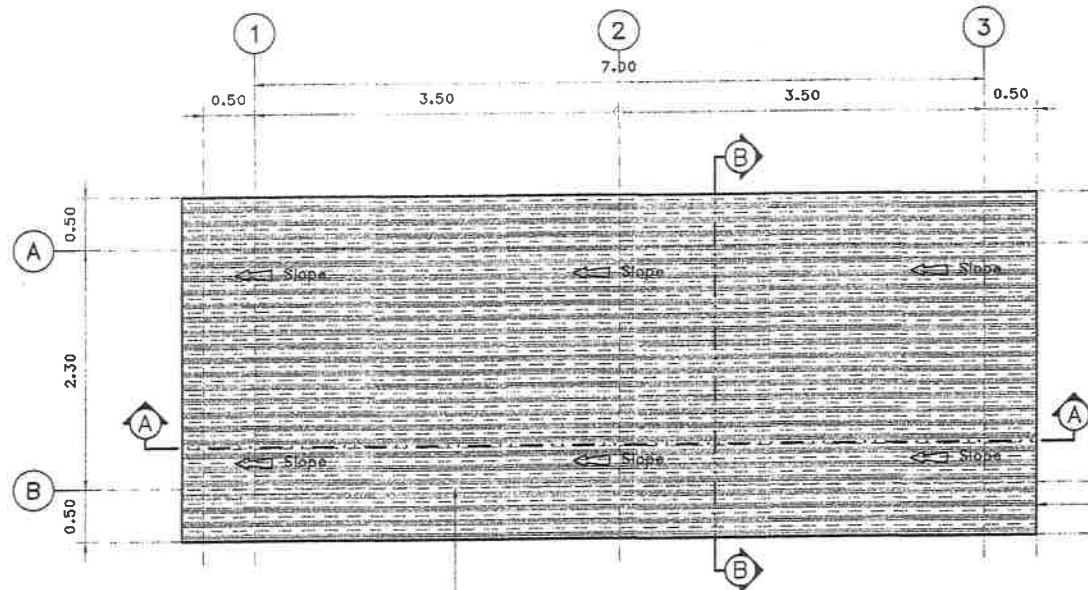

เชิงชายไม้สังเคราะห์ดำเรีจรูป
(โดยรอบ)

หลังคาเหล็กรีดลอน ความหนา 0.40 มม. (เคลือบสี)
พร้อมกรุแผ่น PU (กันความร้อน) ขนาด 2.5 มม.

แปลนหลังคา

มาตราส่วน 1:50

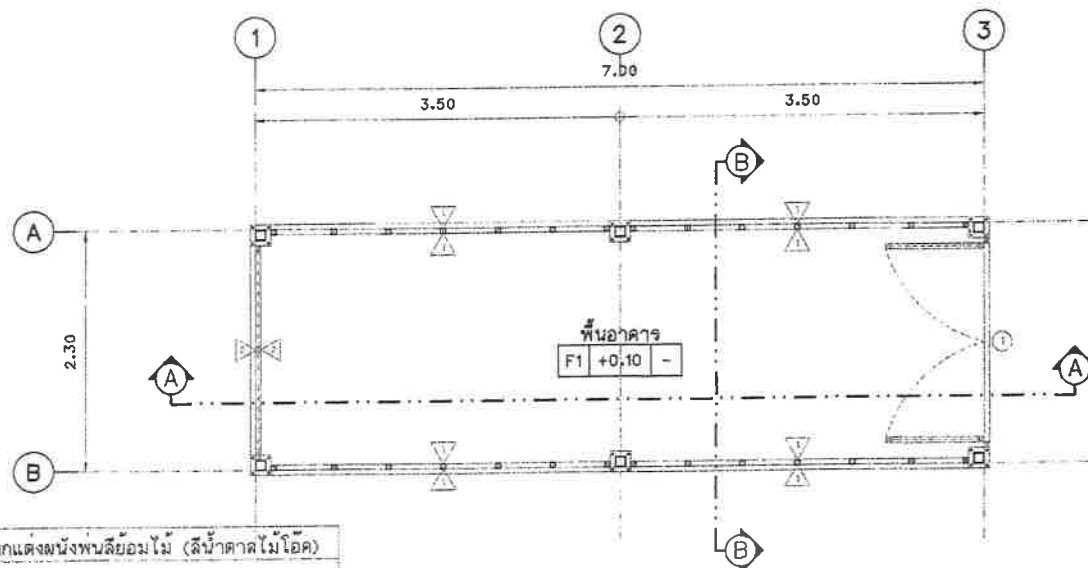

แปลนพื้น

มาตราส่วน 1:50

	ไม้สังเคราะห์ชนิดคดงัดแต่งผนังขย้อมไม้ (สีน้ำตาลไม้โอ๊ค) โครงคร่าวเหล็ก
	ผนังตะแกรงเหล็กฉีก โครงคร่าวเหล็ก
	พื้นอาคารพื้นตะแกรงเหล็กฉีก โครงคร่าวเหล็ก



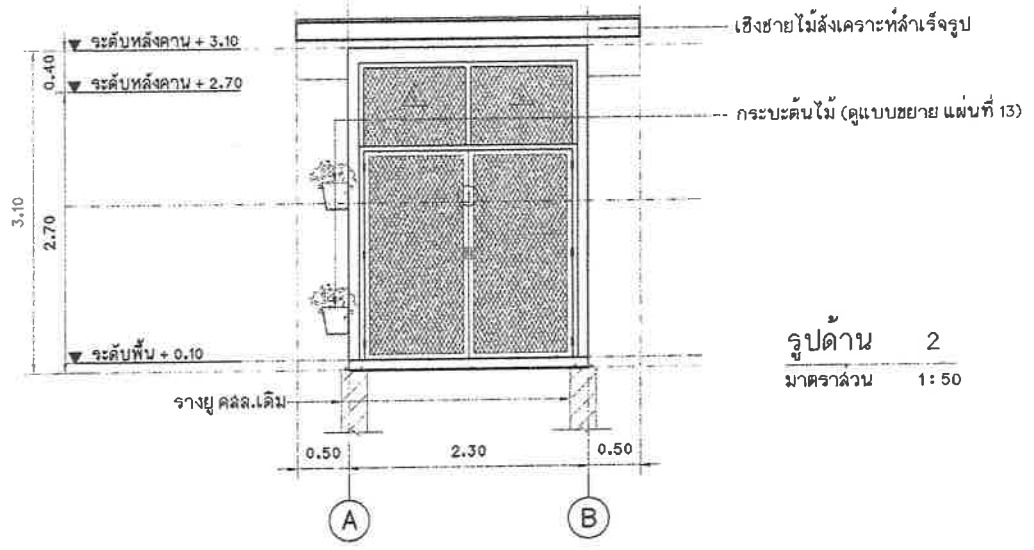

รูปด้าน 2
มาตราส่วน 1:50

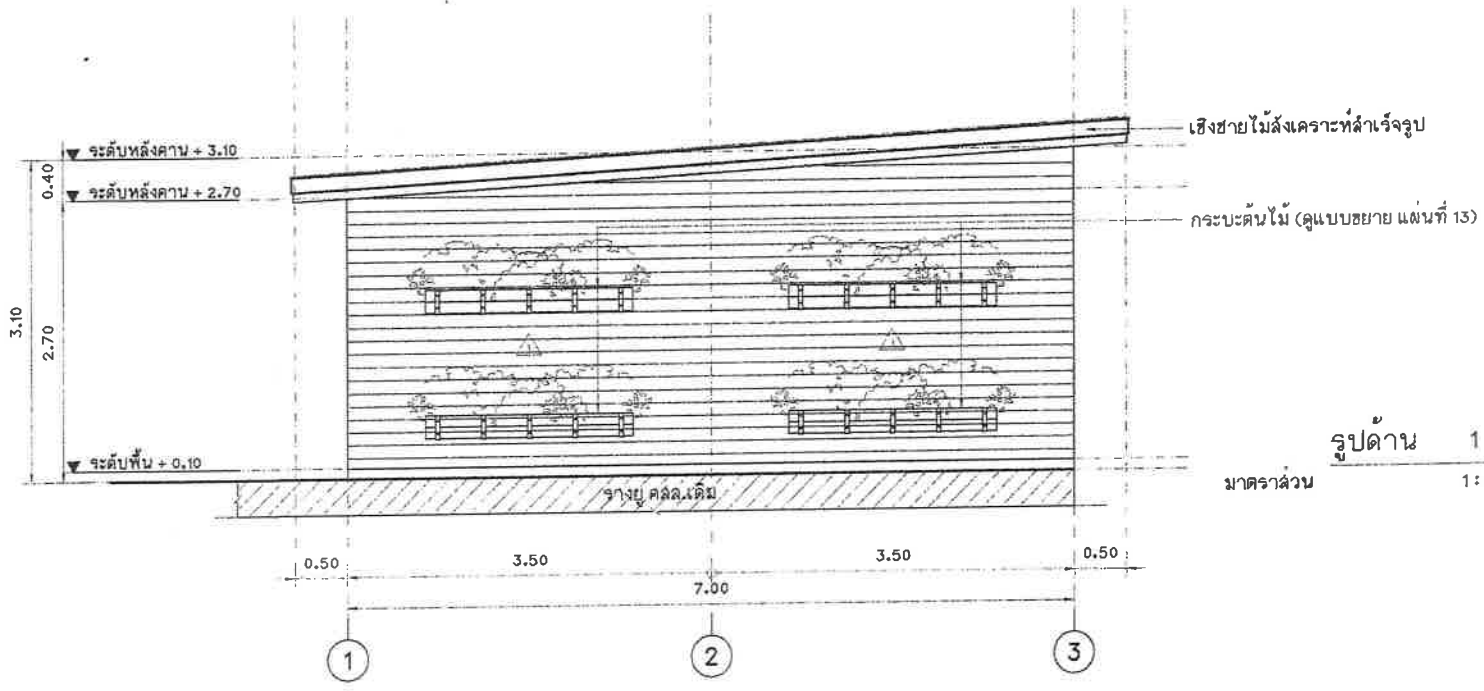

รูปด้าน 1
มาตราส่วน 1:50

สำนักช่างเทคนิคนครปากเกร็ด	
โครงการ ปรับปรุงอุโมงค์ บริเวณหน้าหมู่บ้านพุดซ้อน	
สถานที่ตั้งโครงการ บริเวณหน้าหมู่บ้านพุดซ้อน	
สำรวจ	ทพ (นายทพ ปิ่นสุด) พท (นายพงศ์ภรณ์ พงษ์พรหมนวล)
เขียนแบบ	(นายนพดล แหงส์) <i>Am</i>
หัวหน้างานจัดท่าแบบ	<i>Am</i> (นายธีรธรรมากรณ์ สมศักดิ์)
สถาปนิก	<i>Am</i> สถาปนิก (นางสาวประภากร ปิ่นพิทักษ์)
วิศวกรโยธา	<i>Am</i> สถาปนิก (นายอนุชาติ กุลสุทธิ)
หัวหน้างานวิศวกรรมโยธา	<i>Am</i> วิศวกร (นายพรอนงค์ เฮงพิศลนถมาน)
หัวหน้าฝ่ายวิศวกรรมโยธา	<i>Am</i> วิศวกร (นายเจน จำลองราช)
ผู้อำนวยการส่วนควบคุมการก่อสร้าง	<i>Am</i> วิศวกร (นายวิศว์ สัยรุ่งเรือง)
ผู้อำนวยการสำนักช่าง	<i>Am</i> วิศวกร (นายนพพร พึ่งพิสมัย)
ปลัดเทศบาล	<i>Am</i> วิศวกร (นายสุทธ บุญศิริสุโต)
นายกเทศมนตรี	<i>Am</i> นายกเทศมนตรี (นายวิชัย บรรรศักดิ์)
ทะเบียนแบบเลขที่	วัน / เดือน / ปี
กฉ.10 / 2566	11/07/2567
แผ่นที่	รวม
07	18

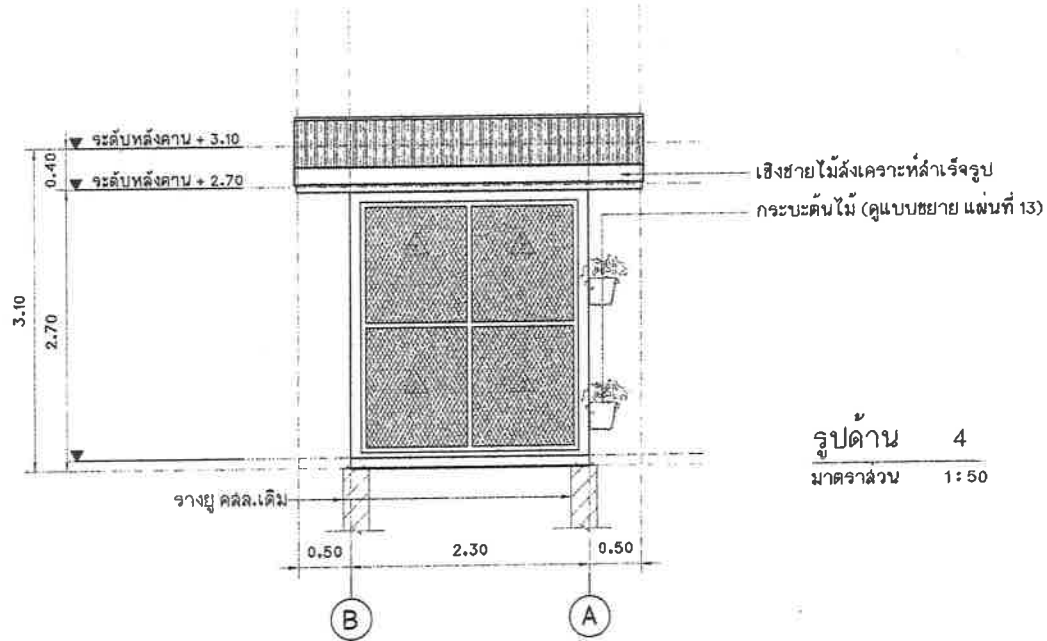

รูปด้าน 4
มาตราส่วน 1:50

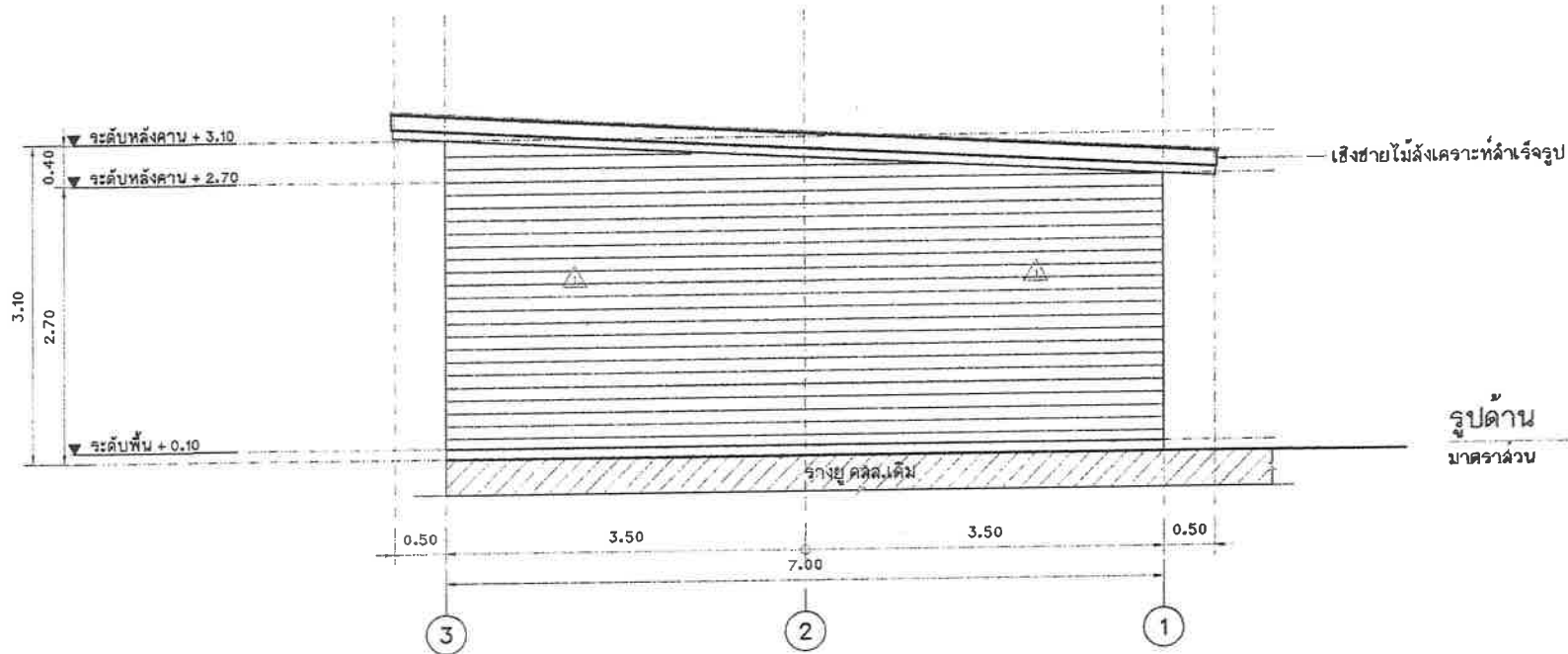

รูปด้าน 3
มาตราส่วน 1:50

สำนักช่างเทศบาลนครปากเกร็ด	
โครงการ ปรับปรุงรูปร่าง บริเวณหน้าหมู่บ้านพุด	
สถานที่ตั้งโครงการ บริเวณหน้าหมู่บ้านพุด	
สำรวจ	จ.น. (นายทง ปิ่นสุด) Wnr (นายพงศ์วัฒน์ พงศ์ทองมาต)
เขียนแบบ	(นายพศน แพรศรี) [Signature]
หัวหน้างานจัดคิวแบบ	(นายวีรจากรณ สมศักดิ์) [Signature]
สถาปนิก	(นางฉวีระภักข นนทจันทร์) [Signature]
วิศวกรโยธา	(นายอนุวัฒน์ กุลสุทธิ) [Signature]
หัวหน้างานวิศวกรรมโยธา	(นายทองยศ เขมะพัฒน์มาน) [Signature]
หัวหน้าฝ่ายวิศวกรรมโยธา	(นายเจน จำลองจาช) [Signature]
ผู้อำนวยการส่วนควบคุมการก่อสร้าง	(นายวิวัฒน์ มีรุ่งเรือง) [Signature]
ผู้อำนวยการสำนักช่าง	(นายพศน ทวีทอง) [Signature]
ปลัดเทศบาล	(นายสุรท บุญศิริโชติ) [Signature]
นายเทศมนตรี	(นายวิชัย บงจลาภคดี) [Signature]
ทะเบียนแบบเลขที่	วัน / เดือน / ปี
กฉ.๑๐ / 2568	11/07/2567
แผ่นที่	รวม
08	18

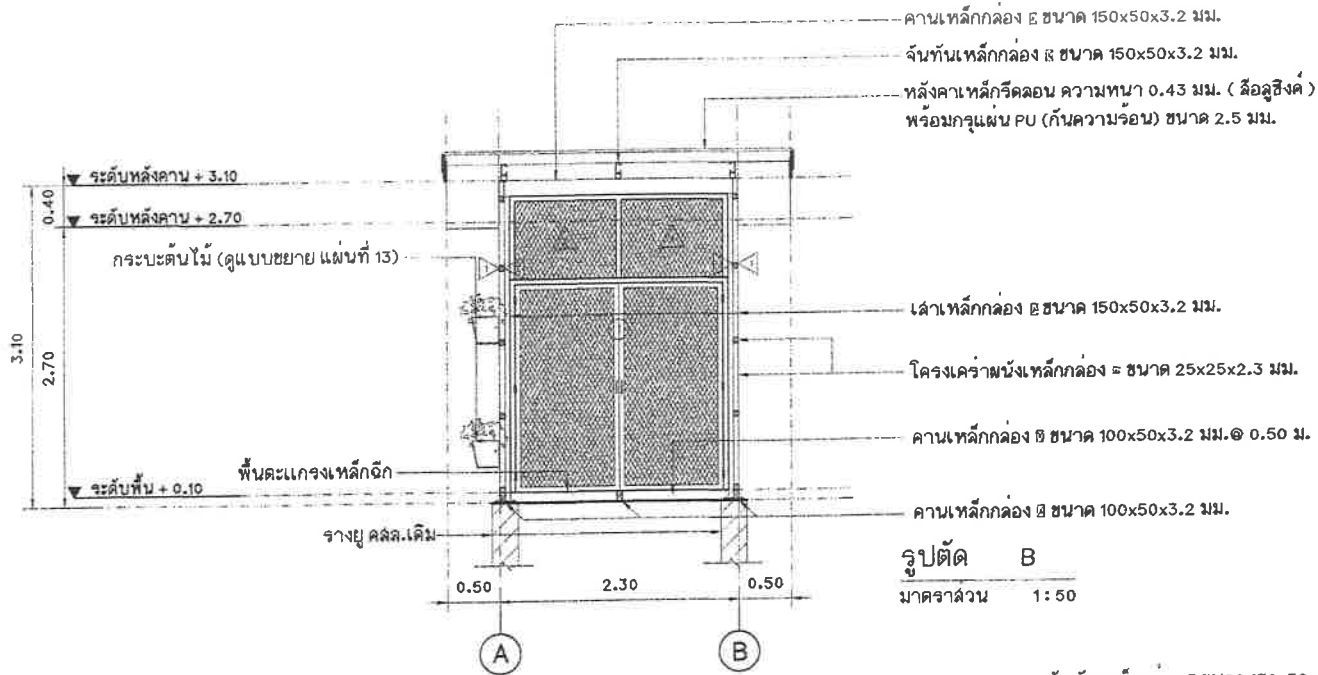

รูปตัด B
มาตราส่วน 1:50

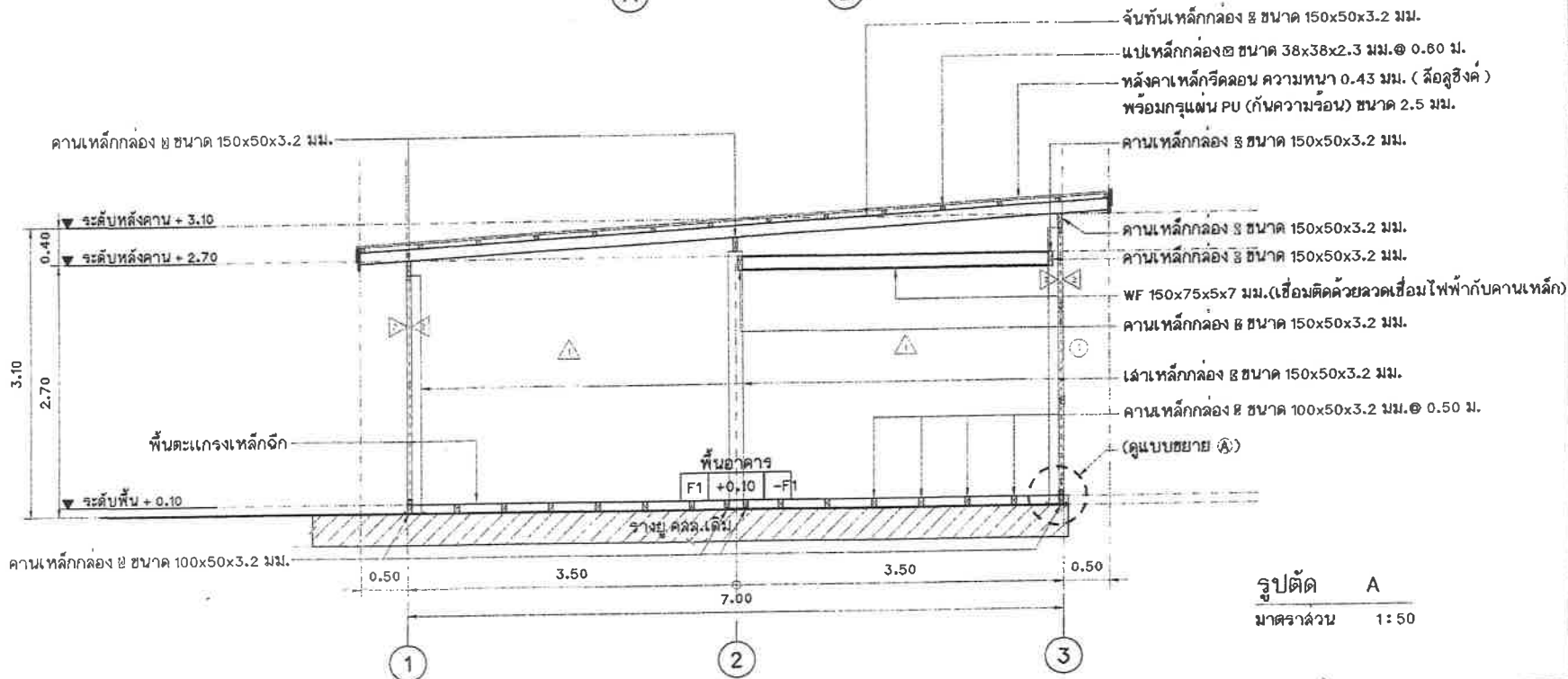

รูปตัด A
มาตราส่วน 1:50



สำนักงานเทศบาลนครปากเกร็ด	
โครงการ	ปรับปรุงถนนบ้านบริเวณหน้าหมู่บ้านพญู
สถานที่ตั้งโครงการ	บริเวณหน้าหมู่บ้านพญู
สำรวจ	ท.นอ. (นายทรง บินสุข) (นายทรงเกียรติ พงษ์ธรรมมา)
เขียนแบบ	(นายพล แพงฉวี)
หัวหน้างานจัดทำแบบ	(นายวิฑูรย์ วัฒนศักดิ์)
สถาปนิก	(นางสาวประภากร นนทจันทร์)
วิศวกรโยธา	(นายอนุชาติ กุลสิทธิ์)
หัวหน้างานวิศวกรรมโยธา	(นายพจนันต์ เสมพัฒน์งามาน)
หัวหน้าฝ่ายวิศวกรรมโยธา	(นายเจน จำลองจาย)
ผู้อำนวยการส่วนควบคุมการก่อสร้าง	(นายวิศว์ ชัยรุ่งเรือง)
ผู้อำนวยการสำนักช่าง	(นายพรทิว หิมผลฉาย)
ปลัดเทศบาล	(นายสุภัทร บุญวิเชียร)
นายกเทศมนตรี	(นายวิชัย บงศาด้กดี)
ทะเบียนแบบเลขที่	วัน / เดือน / ปี
ถ.๑๙ / 2568	11/07/2567
แผ่นที่	รวม
๐๑	18

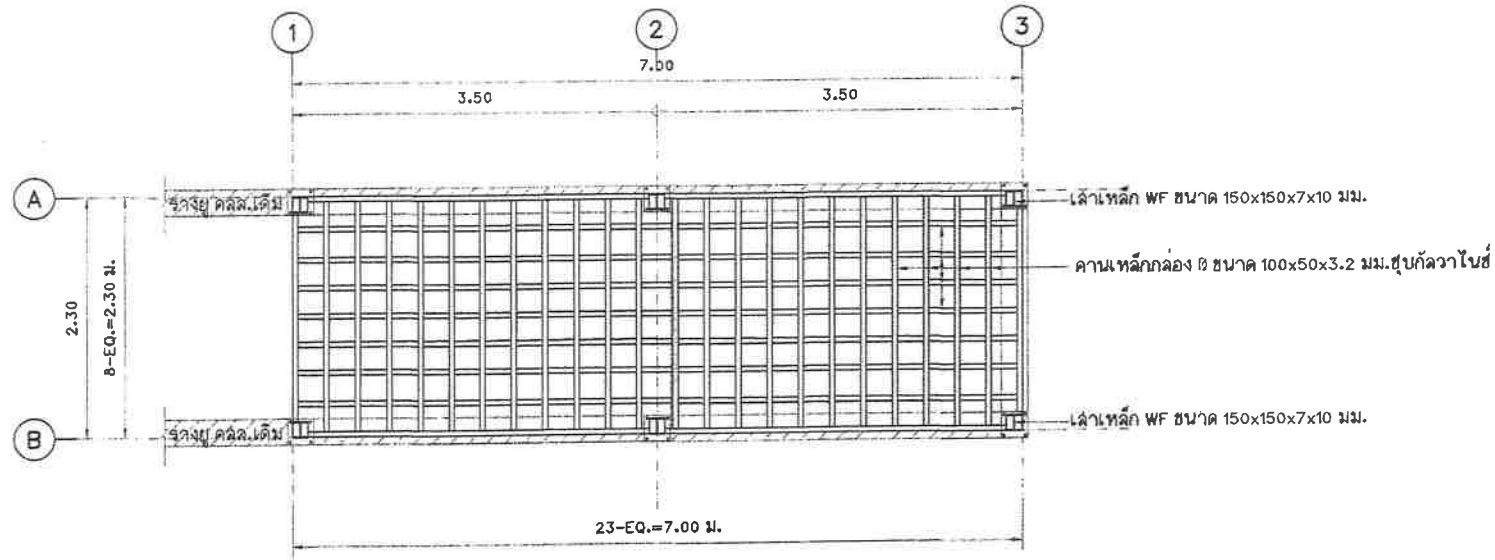

แปลนโครงสร้างพื้น
มาตราส่วน 1:50

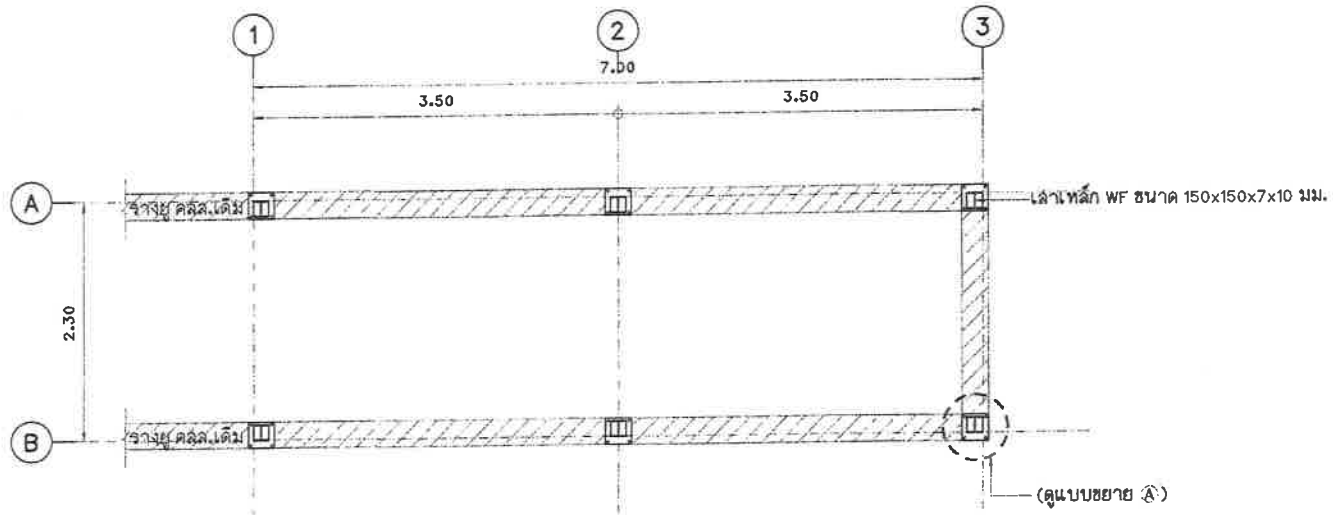

แปลนติดตั้งเสากับโครงยู่ คสล.เดิม
มาตราส่วน 1:50



สำนักช่างเทศบาลนครปากเกร็ด

โครงการ

ปรับปรุงอุโมงค์น้ำ บริเวณหน้าหมู่บ้านหนอง

สถานที่ตั้งโครงการ

บริเวณหน้าหมู่บ้านหนอง

สำรวจ

พ.อ.
(นายทอง ปิ่นสูง) พ.ม.
(นายพงษ์วัฒน์ พัดพรหมนาถ)

เขียนแบบ

(นายพอล แพรวี)

หัวหน้างานเขียนแบบ

(นายวีระยุทธ นิ่มศักดิ์)

สถาปนิก

(นางสาวประภากร นันทจินทร์)

วิศวกรโยธา

(นายอนุวัฒน์ กุลสุทธิ)

หัวหน้างานวิศวกรรมโยธา

(นายพรตนต์ เณะพิพัฒน์มาน)

หัวหน้าฝ่ายวิศวกรรมโยธา

(นายเจน จำลองจาย)

ผู้อำนวยการส่วนควบคุมการก่อสร้าง

(นายวิวัฒน์ ชัยรุ่งเรือง)

ผู้อำนวยการสำนักช่าง

(นายนพกร ทวีพราย)

ปลัดเทศบาล

(นายสุภัทร บุญศิริโชติ)

นายกเทศมนตรี

(นายวิรัช บรรณาคำศักดิ์)

ทะเบียนแบบเลขที่ วัน / เดือน / ปี

ถ.๑๐ / 2566 ๓ / ๐7 / 2567

แผ่นที่

รวม

10

18

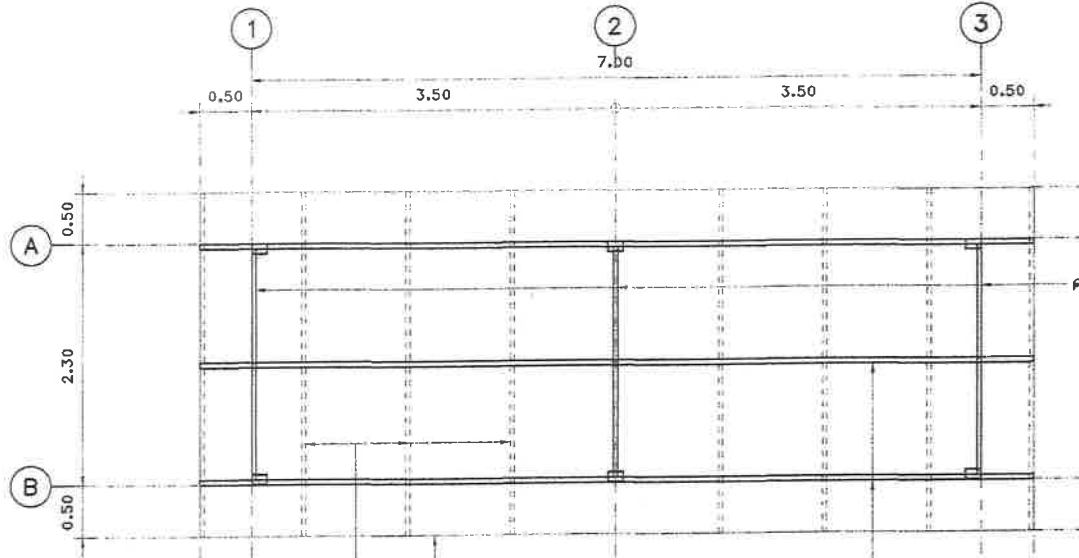

แปเหล็กกล่อง ส ขนาด 38x38x2.3 มม. @ 0.60 ม.
เชิงชาย ไม้สังเคราะห์ทำสำเร็จรูป (โดยรอบ)

จันทันเหล็กกล่อง ส ขนาด 150x50x3.2 มม.

แปลนโครงสร้างหลังคา
มาตราส่วน 1:50

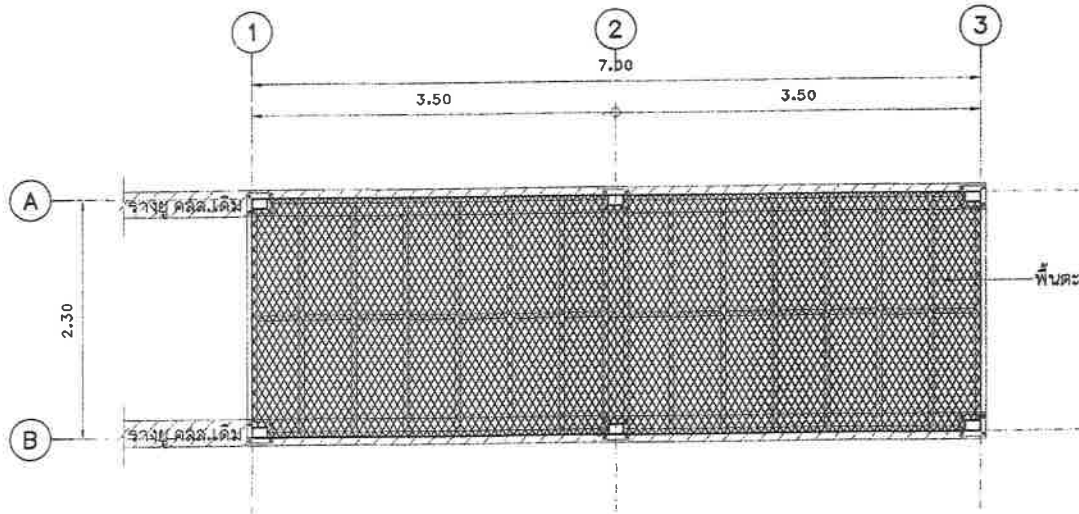

แปลนพื้นตะแกรงเหล็กฉีก
มาตราส่วน 1:50



สำนักช่างเทคนิคภาคกลาง

โครงการ
ปรับปรุงคูน้ำ บริเวณหน้าหมู่บ้านหนอง

สถานที่ตั้งโครงการ

บริเวณหน้าหมู่บ้านหนอง

สำรวจ พ.ท. พ.ท.
(นายทนง ปิ่นสุข) (นายทรงศักดิ์ พงษ์พรหมนาค)

เขียนแบบ
(นายทศพล แพรศรี)

หัวหน้างานจัดทำแบบ
(นายวิรัชกร พันธ์ศักดิ์)

สถาปนิก
(นางสาวประภากร นนกุลนันท)

วิศวกรโยธา
(นายอนุชาติ กุลสุทธิ)

หัวหน้างานวิศวกรรมโยธา
(นายพจนันต์ เสมอพัฒน)

หัวหน้าฝ่ายวิศวกรรมโยธา
(นายเจน จำลองจาย)

ผู้อำนวยการส่วนควบคุมการก่อสร้าง
(นายวิเศษ ชัยรุ่งเรือง)

ผู้อำนวยการสำนักช่าง
(นายนพพร ทรงพร)

ปลัดเทศบาล
(นายสุร บุษวิสุทธิ)

นายกเทศมนตรี
(นายวิชัย บรรณาคำ)

ทะเบียนแบบเลขที่ วัน / เดือน / ปี

กส.19 / 2568 11/07/2567

แผ่นที่ 11 รวม 18

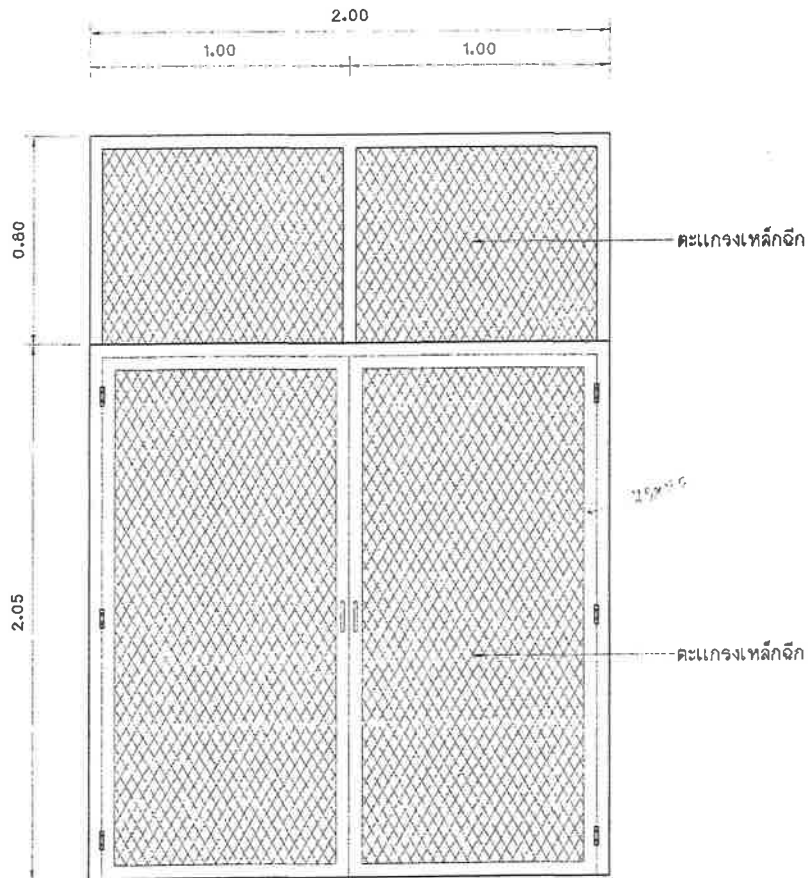

1

ลักษณะบาน	ประตูบานเปิดคู่
วงกบ	วงกบเหล็ก
กรอบบาน	เหล็ก
บาน/ลูกพัก	ตะแกรงเหล็กฉีก
	พร้อมอุปกรณ์ครบชุด

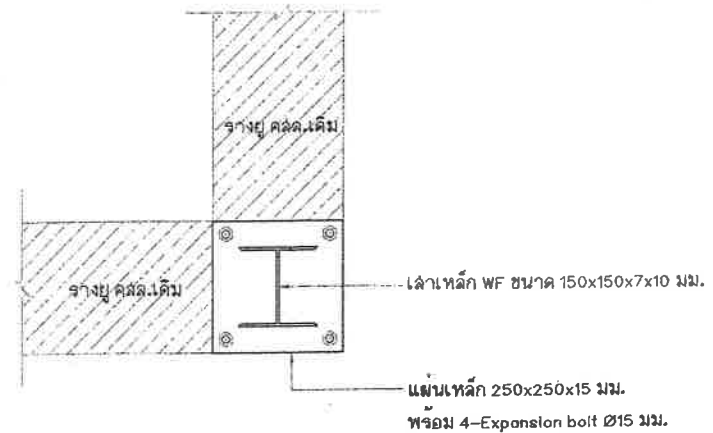
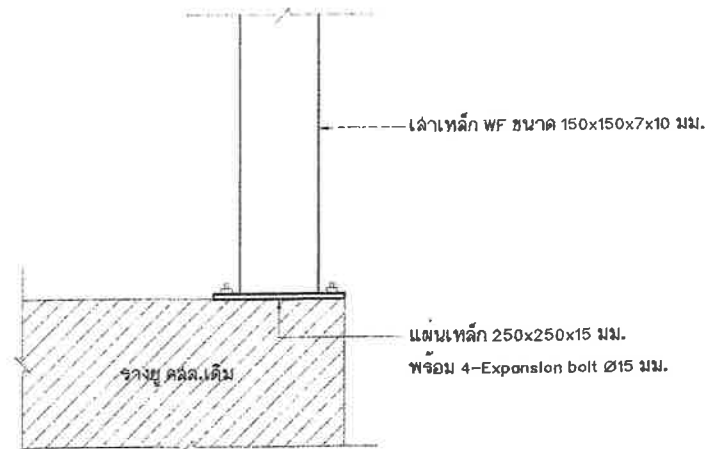

แบบขยาย (A)
มาตราส่วน 1:10



สำนักช่างเทศบาลนครปากเกร็ด	
โครงการ ปรับปรุงอุโมงค์น้ำ บริเวณหน้าหมู่บ้านพหลุ	
สถานที่ตั้งโครงการ บริเวณหน้าหมู่บ้านพหลุ	
สำรวจ	ท.อ. W.ค. (นายทอง ปิ่นดู่) (นายทองจันทร์ พงษ์พรหมนาถ)
เขียนแบบ	(นายพอล แทงส์)
หัวหน้างานเขียนแบบ	(นายธีรสารณ ฉิมศักดิ์)
สถาปนิก	(นางฉวีประภากร นนทจันทร์)
วิศวกรโยธา	(นายอนุชาติ กุลสิทธิ์)
หัวหน้างานวิศวกรโยธา	(นายพอลนต์ เหมะพัฒนมาน)
หัวหน้าฝ่ายวิศวกรโยธา	(นายเจน จีลองราช)
ผู้อำนวยการส่วนควบคุมอาคารก่อสร้าง	(นายนิลวี ยี่รุ่งเรือง)
ผู้อำนวยการสำนักช่าง	(นายนพกร พึ่งพราย)
ปลัดเทศบาล	(นายสุภัท ภูมิศิริโชค)
นายกเทศมนตรี	(นายวิชัย บรรจาศักดิ์)
ทะเบียนแบบเลขที่	วัน / เดือน / ปี
ถ.10 / 2568	11/07/2567
แผ่นที่	รวม
12	18

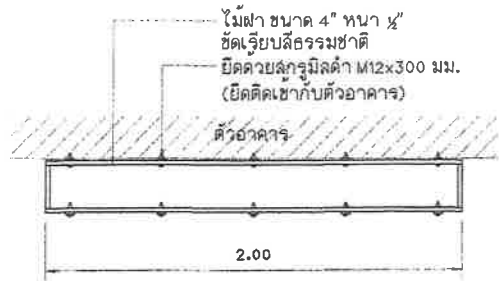

แปลนกระเบะต้นไม้

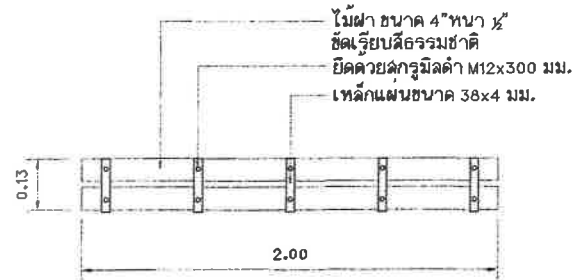

รูปด้านกระเบะต้นไม้

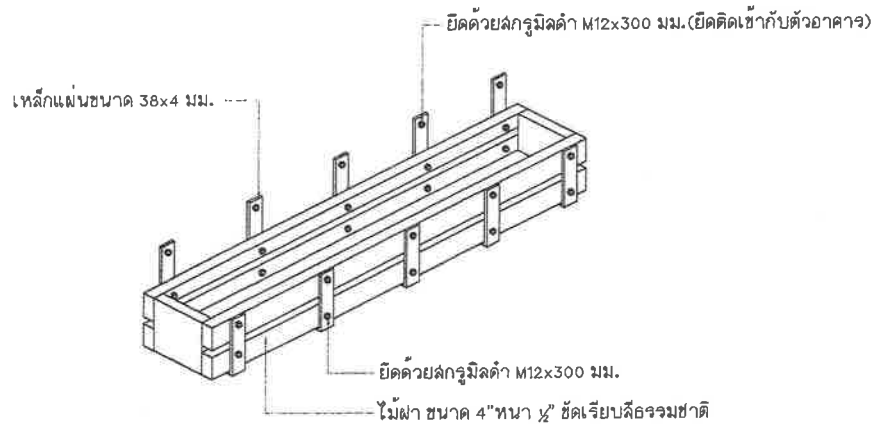

แบบขยายกระเบะต้นไม้
มาตราส่วน 1: 25

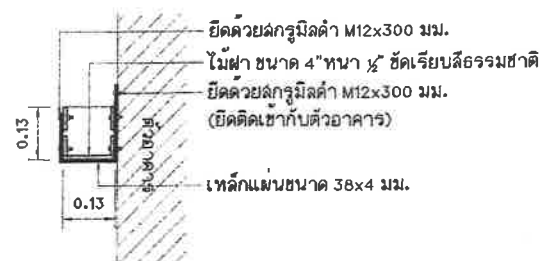

รูปตัดกระเบะต้นไม้



สำนักช่างเทศบาลนครปากเกร็ด

โครงการ
ปรับปรุงอู่สุนัข บริเวณหน้าหมู่บ้านหนอง

สถานที่ตั้งโครงการ
บริเวณหน้าหมู่บ้านหนอง

สำรวจ กท
(นายทรง ปิ่นสุข) พ.ท.
(นายทรงเกียรติ พงษ์พรหมนอด)

เขียนแบบ
(นายนพดล แพรสี)

หัวหน้างานจัดพิมพ์
(นายวิธกรกรณ์ ธนศักดิ์)

สถาปนิก
(นางสาวประภากร นนทจันทร์)

วิศวกรโยธา
(นายอนุวัฒน์ กุลสุทธิ)

หัวหน้างานวิศวกรโยธา
(นายพรอนงค์ เหมะพัฒนพาน)

หัวหน้าฝ่ายวิศวกรรมโยธา
(นายเจษฎา จ้างองจราช)

ผู้อำนวยการส่วนควบคุมการก่อสร้าง
(นายวิวัฒน์ ชัยรุ่งเรือง)

ผู้อำนวยการสำนักช่าง
(นายนิพนธ์ ทวีพรหม)

ปลัดเทศบาล
(นายสุทธกร บุญศิริสุข)

นายกเทศมนตรี
(นายวิชัย บรรจาศักดิ์)

ทะเบียนแบบอยู่ที่	วัน / เดือน / ปี
กศ.19 / 2566	11/07/2567
แผ่นที่	จรม
13	16

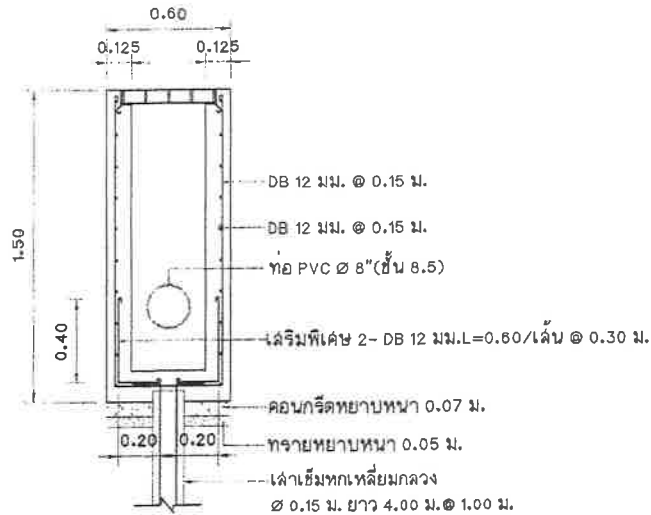

เหล็ก L ขนาด 75x75x4 มม.
พร้อมเหล็กทวนดัก RB 6 มม.
ยาว 0.15 ม. @ 0.20 ม.

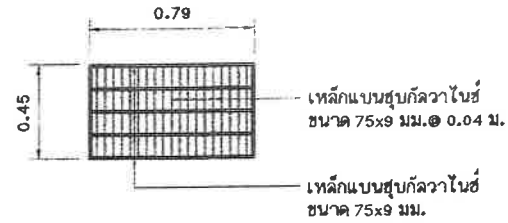
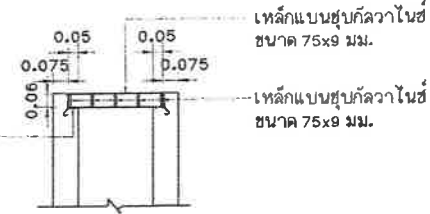

แบบขยายรูปตัดรางยู คลัล.

มาตราส่วน 1:25

แบบขยายฝาตะแกรงเหล็กรางยู คลัล.

มาตราส่วน 1:25

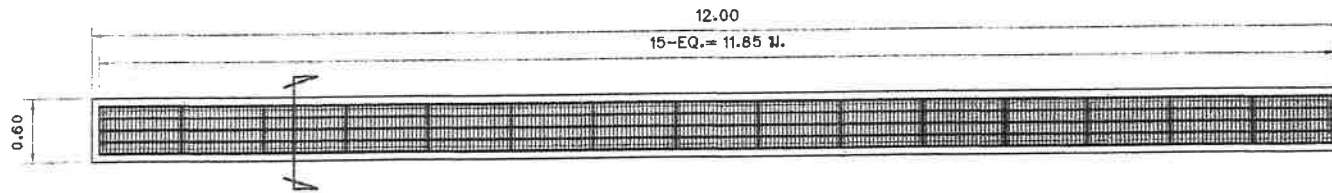

แปลนฝารางยู คลัล.

มาตราส่วน 1:50

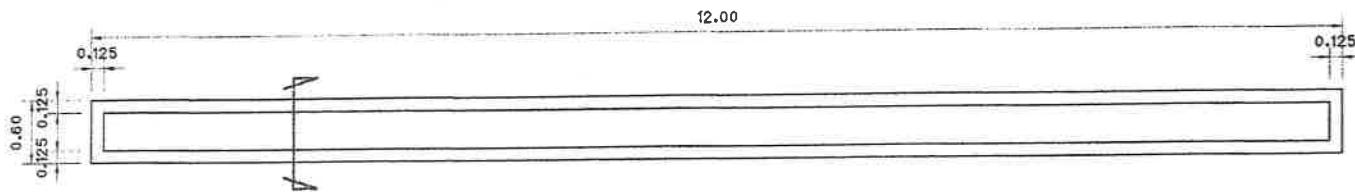

แปลนรางยู คลัล.

มาตราส่วน 1:50



สำนักช่างเทศบาลนครปากเกร็ด

โครงการ

ปรับปรุงถนนหน้าบริเวณหน้าหมู่บ้านพุดซ้อน

สถานที่ตั้งโครงการ

บริเวณหน้าหมู่บ้านพุดซ้อน

สำรวจ

ทพอ. (นายทรง ชื่นสุข) พ.ท. (นายพลศิรินทร์ พันธ์ทรงมนาด)

เขียนแบบ

(นายพอล แพรดี)

หัวหน้างานเขียนแบบ

(นายวีระกรรณ์ ธนศักดิ์)

สถาปนิก

อลกนแบบ (นายฉัตรประภคกร นนทจันทร์)

วิศวกรโยธา

อลกนแบบ (นายอนุวัฒน์ กุลสุทธิ)

หัวหน้างานวิศวกรรมโยธา

อลกน (นายพรพนธ์ เขมะพิศนพัฒน์)

หัวหน้าฝ่ายวิศวกรรมโยธา

อลกน (นายเจน จำลองราช)

ผู้อำนวยการส่วนควบคุมการก่อสร้าง

อลกน (นายวิวัฒน์ ธีระรุ่งเรือง)

ผู้อำนวยการสำนักช่าง

พันจอบ (นายนพพร ทวีพรพัฒน์)

ปลัดเทศบาล

พันจอบ (นายสุทธ บุญศิริรัฐไธ)

นายกเทศมนตรี

พันจอบ (นายวิชัย บรรณาศักดิ์)

ทะเบียนแบบเลขที่

กฉ.19 / 2568 11/07/2567

แบบที่ งาม

14 18

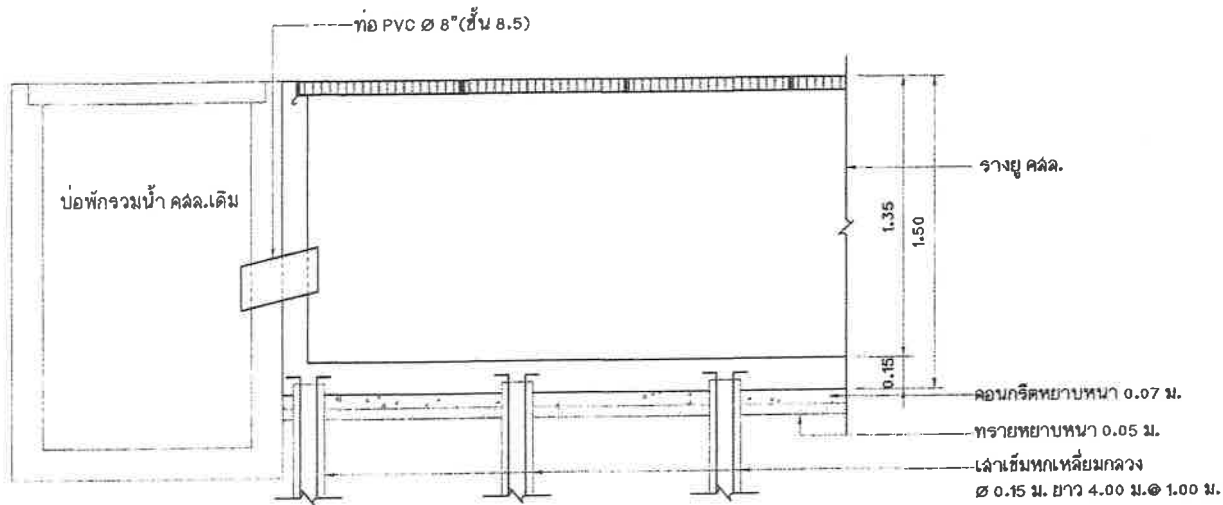

แบบขยาย ① รูปตัดรางยู คสล. เชื่อมท่อกับบ่อพักน้ำจรวมน้ำ คสล.เดิม

มาตราส่วน

1 : 25



สำนักช่างเทศบาลนครปากเกร็ด

โครงการ

ปรับปรุงท่อสูบน้ำ บริเวณหน้าหมู่บ้านพุด

สถานที่โครงการ

บริเวณหน้าหมู่บ้านพุด

สำรวจ

ท.อ. W.N
(นายทอง ชื่นสุธ)
(นายทองจันทร์ พงศ์พรหมนาค)

เขียนแบบ

(นายนพดล แทรงดี)

หัวหน้างานเขียนแบบ

(นายวิเศษจางาม ลมศักดิ์)

สถาปนิก

จก.แบบ
(นางสาวประภากร นนทจันทร์)

วิศวกรโยธา

ออก.แบบ
(นายอนุวุฒิ กุศลสุทธิ)

หัวหน้างานวิศวกรโยธา

จ.จ.ก.
(นายทองยศ เสมรพัฒน์สมาน)

หัวหน้าฝ่ายวิศวกรโยธา

จ.จ.ว.น.
(นายเจน จำลองจาช)

ผู้อำนวยการส่วนควบคุมภายใน

จ.จ.ว.จ.
(นายวิฑูร์ ชัยรุ่งเรือง)

ผู้อำนวยการสำนักช่าง

ท.ท.ท.
(นายนพพร ทวีทรัพย์)

ปลัดเทศบาล

ท.ท.ท.
(นายสุพร บุญศิริโชค)

นายเทศมนตรี

ท.ท.ท.
(นายวิชัย บจรดาค์กัล)

ทะเบียนใบอนุญาตที่

รับ / เดือน / ปี
กส.19 / 2568 11/07/2567

แผ่นที่

รวม

15 16



สำนักช่างเทศบาลนครปากเกร็ด

โครงการ
ปรับปรุงห้องสุขาบริเวณหน้าหมู่บ้านหนอง

สถานที่ตั้งโครงการ
บริเวณหน้าหมู่บ้านหนอง

สำรวจ
ท.อ. (นายท.อ. บินผู้) W.ค.
(นายท.อ.ภรณ์ พงษ์ทองมา)

เขียนแบบ
(นายนพดล แพร้ง)

หัวหน้างานเขียนแบบ
(นายวิฑูรย์ วัฒนศิริ)

สถาปนิก
(นางสาวประภัสสร นนทจันทร์)

วิศวกรโยธา
(นายอนุวัฒน์ กุศลรัตน์)

หัวหน้างานวิศวกรรมโยธา
(นายพรเชนด ธรรมพัฒน์)

หัวหน้าฝ่ายวิศวกรรมโยธา
(นายเจษฎา จำลองราช)

ผู้อำนวยการส่วนควบคุมการก่อสร้าง
(นายวิฑูรย์ ชัยรุ่งเรือง)

ผู้อำนวยการสำนักช่าง
(นายนพพร พงษ์พวย)

ปลัดเทศบาล
(นายสุทนต์ บุญศิริ)

นายกเทศมนตรี
(นายวิฑูรย์ บรรดาหิรัญ)

ทะเบียนแบบเลขที่ / วัน / เดือน / ปี
กค.19 / 2568 / 11/07/2567

แผ่นที่ / จำนวน
10 / 10

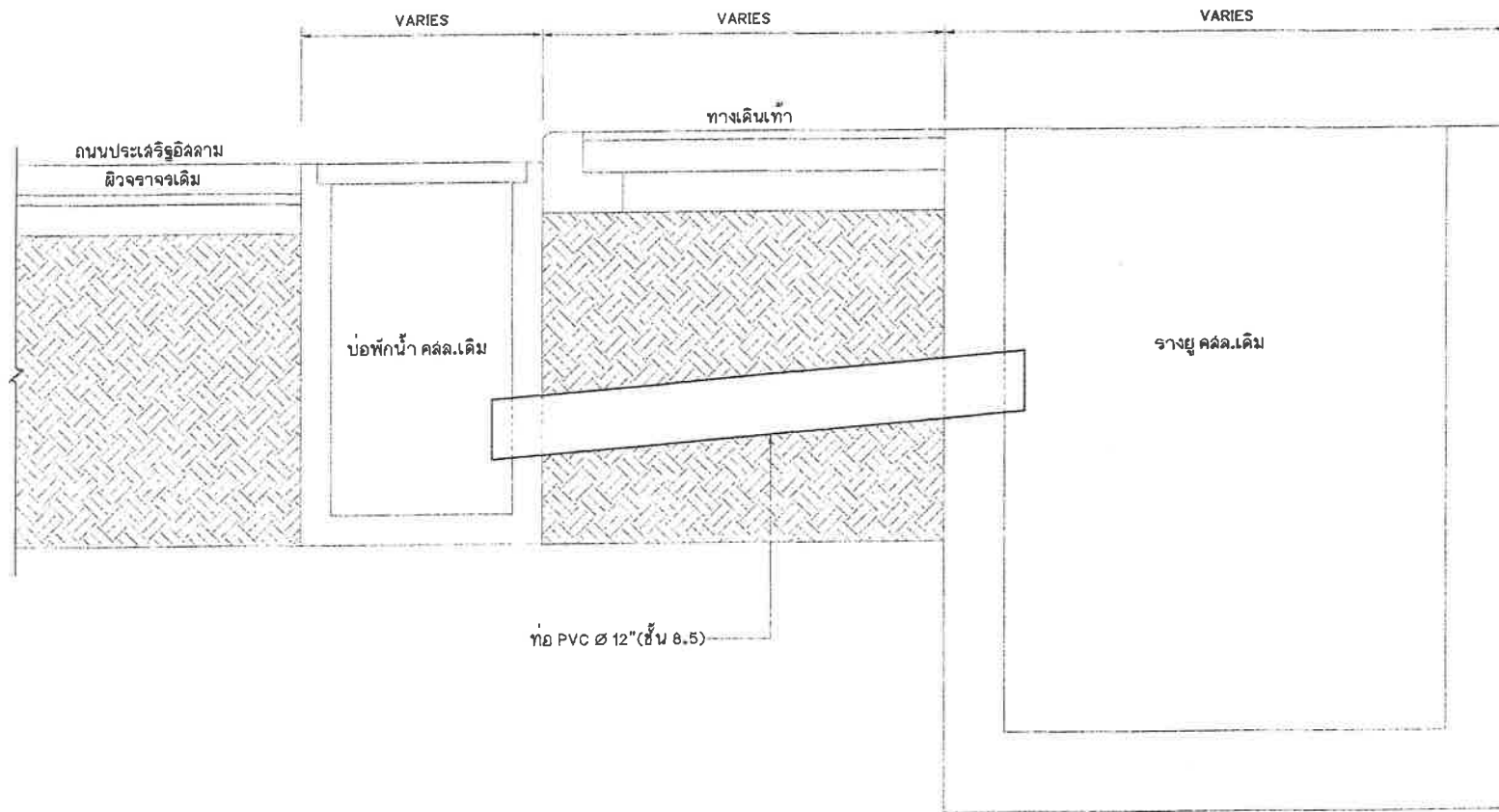

แบบขยาย ② รูปตัดรางยู คสล.เดิม เชื่อมต่อกับบ่อพักน้ำรวมน้ำ คสล.เดิม
มาตราส่วน 1: 25



สำนักช่างเทคนิคบ้านครบวงจร

โครงการ

ปรับปรุงบ่อน้ำ บริเวณหน้าหมู่บ้านพุด

สถานที่ตั้งโครงการ

บริเวณหน้าหมู่บ้านพุด

สำรวจ

ท.พ.บ
(นายทอง ปิ่นสุธ) ม.พ
(นายพงศ์ารณ พงศ์พรหมนาถ)

เขียนแบบ

(นายนพดล แห่งดี)

หัวหน้างานเขียนแบบ

(นายวีระจางณ สันต์ศักดิ์)

สถาปนิก

อ.บ.บ
(นางสาวประภาภรณ์ นนทบุรี)

วิศวกรโยธา

อ.ก.บ.บ
(นายอนุวุฒิ กุลสุทธิ)

หัวหน้างานวิศวกรรมโยธา

ค.จ.จ
(นายทองเอก เขมะพิลลีนาน)

หัวหน้าฝ่ายวิศวกรรมโยธา

ค.จ.จ
(นายเจน จำลองจาง)

ผู้อำนวยการส่วนควบคุมการก่อสร้าง

ค.จ.บ
(นายวิวัฒน์ ชัยรุ่งเรือง)

ผู้อำนวยการช่างไฟฟ้า

ค.จ.บ
(นายนพกร พงษ์วงษา)

ปลัดเทศบาล

ก.บ.บ
(นายสุทธ บัญญัติวิไล)

นายกเทศมนตรี

ก.บ.บ
(นายวิชัย บรจดาดี)

ทะเบียนแบบเลขที่

วัน / เดือน / ปี

กฉ.19 / 2566

11/07/2567

แผ่นที่

จำนวน

17

18

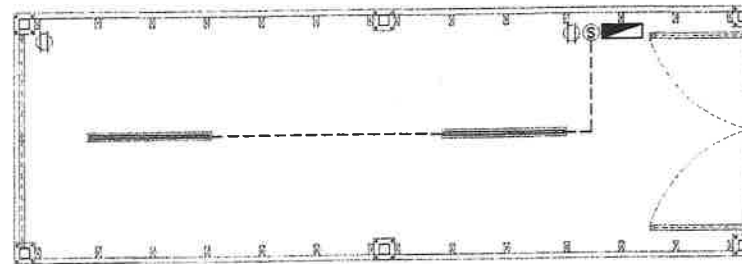
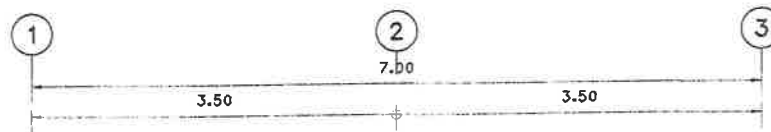

สัญลักษณ์	ความหมาย
	FL 1x 38 W.
	LP (ตู้คอนโทรล)
	SWICH
	เต้าเสียบ (ชนิดคู่)
	(ลายไฟฟ้า 1.5)

ผังไฟฟ้าแสงสว่าง
มาตราส่วน 1:50

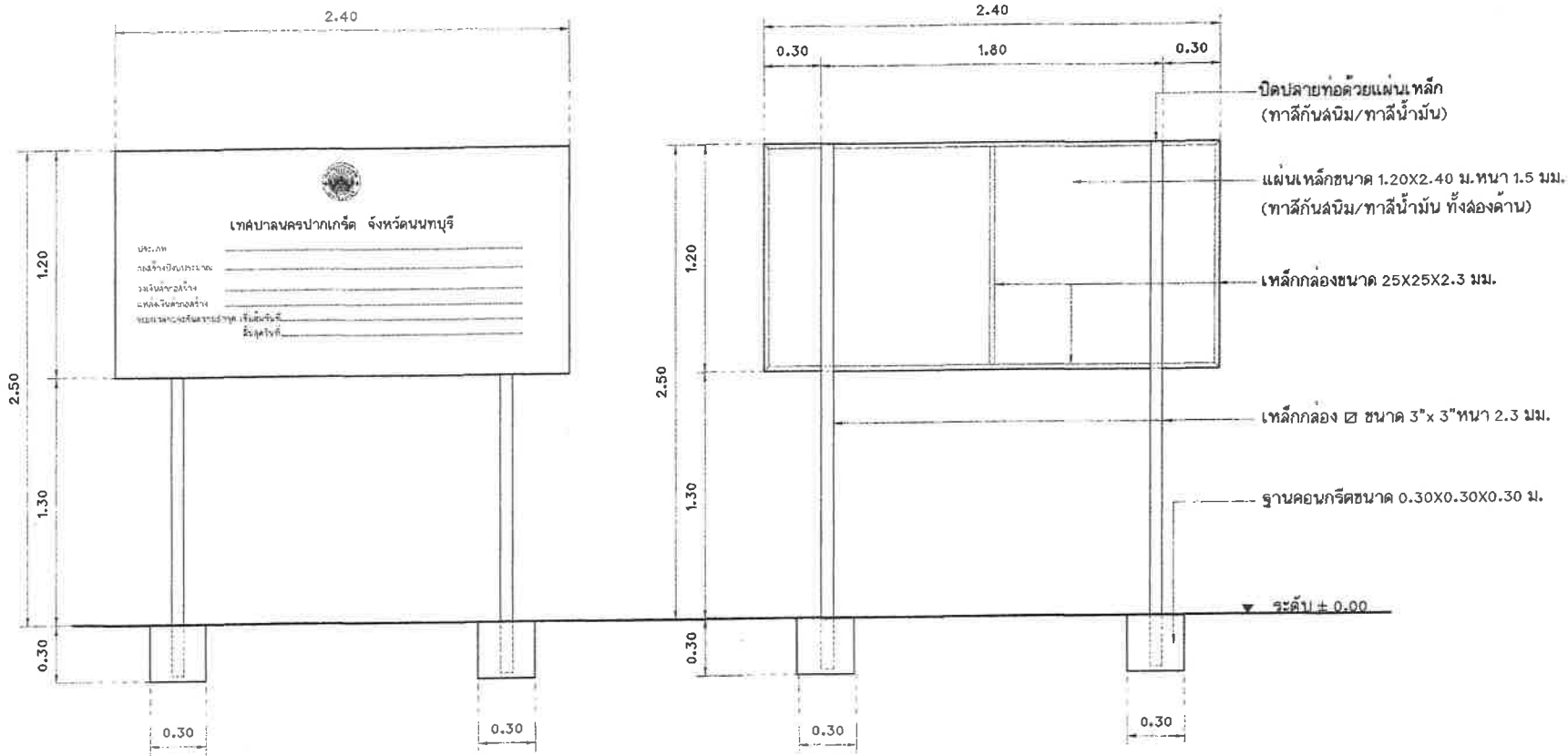

แบบป้ายโครงการ
มาตราส่วน 1:25

หมายเหตุ พื้นป้ายด้านหน้า - ด้านหลัง ทาสีกันสนิม/ทับหน้าด้วยสีน้ำมัน
ตัวอักษรขนาดสูงไม่น้อยกว่า 0.04 ม. ตราเทศบาลนครปากเกร็ด ขนาด ๒ 0.20 ม.



สำนักช่างเทศบาลนครปากเกร็ด

โครงการ

ปรับปรุงท่อสูบน้ำบริเวณหน้าหมู่บ้านหนอง

สถานที่ตั้งโครงการ

บริเวณหน้าหมู่บ้านหนอง

สำรวจ

ท.อ.
(นายทพ ชัยรุ่ง) W.K.
(นายพงค์ภรณ์ พงศพรหมขนาด)

เขียนแบบ

(นายพศด แพรดี)

หัวหน้างานเขียนแบบ

(นายวีระจรรย์ สิมศักดิ์)

สถาปนิก

ออกแบบ
(นางสาวประภากร นนทบุรี)

วิศวกรโยธา

ออกแบบ
(นายอนุวัฒน์ กุศลสุทธิ)

หัวหน้างานวิศวกรรมโยธา

(นายพรเชนด เสมอพัฒน์มาน)

หัวหน้าฝ่ายวิศวกรรมโยธา

(นายเจน จำลองจรัส)

ผู้อำนวยการส่วนควบคุมการก่อสร้าง

(นายวิศว์ ชัยรุ่งเรือง)

ผู้อำนวยการสำนักช่าง

(นายพศกร ทรงพิมาย)

ปลัดเทศบาล

(นายสุพร ชัยศิริโต)

นายกเทศมนตรี

(นายวิชัย บรรดาดี)

ทะเบียนแบบเลขที่

วัน / เดือน / ปี

กค.19 / 2568 11/07/2567

แผ่นที่

รวม

18

18