



ประกาศเทศบาลนครปากเกร็ด

เรื่อง ประกวดราคาจ้างก่อสร้างโครงการก่อสร้างถนน คสล. และท่อระบายน้ำ บริเวณถนนสุขาประชา
สรรค์ ๓ แยกซอยสมเอก (ระยะที่ ๓) ด้วยวิธีประกวดราคาอิเล็กทรอนิกส์ (e-bidding)

เทศบาลนครปากเกร็ด มีความประสงค์จะประกวดราคาจ้างก่อสร้างโครงการก่อสร้างถนน คสล. และท่อระบายน้ำ บริเวณถนนสุขาประชาสรรค์ ๓ แยกซอยสมเอก (ระยะที่ ๓) ด้วยวิธีประกวดราคาอิเล็กทรอนิกส์ (e-bidding) ราคาากลางของงานจ้างก่อสร้าง ในการประกวดราคาครั้งนี้ เป็นเงินทั้งสิ้น ๔,๓๓๗,๓๘๙.๙๗ บาท (สี่ล้านสามแสนสามหมื่นเจ็ดพันสามร้อยแปดสิบเก้าบาทเก้าสิบเจ็ดสตางค์) (งบประมาณ ๔,๓๐๐,๐๐๐.๐๐ บาท) ตามรายการ ดังนี้

โดยก่อสร้างถนน คสล.กว้างประมาณ ๓.๕๐-๔.๐๐ ม. ยาวประมาณ ๒๙๕.๐๐ ม. หนา ๐.๑๕ ม. พื้นที่ประมาณ ๑,๑๑๐.๐๐ ตร.ม. (ไม่รวมพื้นที่บ่อพัก คสล.) และวางท่อระบายน้ำ คสล. เส้นผ่าศูนย์กลาง ๐.๖๐ ม. พร้อมบ่อพัก คสล.ทั้งสองฝั่ง ความยาวรวมประมาณ ๕๙๐.๐๐ ม. และก่อสร้างรางวี คสล.กว้าง ๐.๕๐ ม.ทั้งสองฝั่ง ตามโครงการก่อสร้างถนน คสล.และท่อระบายน้ำ บริเวณถนนสุขาประชาสรรค์ ๓ แยกซอยสมเอก (ระยะที่ ๓) ตามประมาณการงานก่อสร้าง และตามแบบแปลนที่เทศบาลนครปากเกร็ดกำหนด

ผู้ยื่นข้อเสนอจะต้องมีคุณสมบัติ ดังต่อไปนี้

๑. มีความสามารถตามกฎหมาย
๒. ไม่เป็นบุคคลล้มละลาย
๓. ไม่อยู่ระหว่างเลิกกิจการ
๔. ไม่เป็นบุคคลซึ่งอยู่ระหว่างถูกระงับการยื่นข้อเสนอหรือทำสัญญากับหน่วยงานของรัฐไว้

ชั่วคราว เนื่องจากเป็นผู้ที่ไม่ผ่านการประเมินผลการปฏิบัติงานของผู้ประกอบการตามระเบียบ ที่ รัฐมนตรีว่าการกระทรวงการคลังกำหนดตามที่ประกาศเผยแพร่ในระบบเครือข่ายสารสนเทศของกรมบัญชีกลาง

๕. ไม่เป็นบุคคลซึ่งถูกระงับชื่อไว้ในบัญชีรายชื่อผู้ทำงานและได้แจ้งเวียนชื่อให้เป็นผู้ทำงานของหน่วยงานของรัฐในระบบเครือข่ายสารสนเทศของกรมบัญชีกลาง ซึ่งรวมถึงนิติบุคคลที่ผู้ทำงานเป็นหุ้นส่วนผู้จัดการ กรรมการผู้จัดการ ผู้บริหาร ผู้มีอำนาจในการดำเนินงานในกิจการของนิติบุคคลนั้นด้วย

๖. มีคุณสมบัติและไม่มีลักษณะต้องห้ามตามที่คณะกรรมการนโยบายการจัดซื้อจัดจ้างและการบริหารพัสดุภาครัฐกำหนดในราชกิจจานุเบกษา

๗. เป็นนิติบุคคลผู้มีอาชีพรับจ้างงานที่ประกวดราคาอิเล็กทรอนิกส์ดังกล่าว

๘. ไม่เป็นผู้มีผลประโยชน์ร่วมกันกับผู้ยื่นข้อเสนอรายอื่นที่เข้ายื่นข้อเสนอให้แก่เทศบาลนครปากเกร็ด ณ วันประกาศประกวดราคาอิเล็กทรอนิกส์ หรือไม่เป็นผู้กระทำการอันเป็นการขัดขวางการแข่งขันราคาอย่างเป็นธรรม ในการประกวดราคาอิเล็กทรอนิกส์ครั้งนี้

๙. ไม่เป็นผู้ได้รับเอกสิทธิ์หรือความคุ้มกัน ซึ่งอาจปฏิเสธไม่ยอมขึ้นศาลไทย เว้นแต่รัฐบาลของผู้ยื่นข้อเสนอได้มีคำสั่งสละเอกสิทธิ์และความคุ้มกันเช่นนั้น

๑๐. ผู้ยื่นข้อเสนอต้องมีผลงานก่อสร้างประเภทเดียวกันกับผลงานที่ประกวดราคาจ้างก่อสร้าง และต้องเป็นงานของผู้รับจ้างในสัญญาเดียว ในวงเงินไม่น้อยกว่า ๒,๑๕๐,๐๐๐.๐๐ บาท (สองล้านหนึ่งแสนห้าหมื่นบาทถ้วน) และเป็นผลงานที่เป็นคู่สัญญาโดยตรงกับหน่วยงานของรัฐ หรือหน่วยงานเอกชนที่เทศบาลนครปากเกร็ด เชื้อถือ

๑๑. ผู้ยื่นข้อเสนอที่ยื่นข้อเสนอในรูปแบบของ "กิจการร่วมค้า" ต้องมีคุณสมบัติดังนี้

กรณีที่ข้อตกลงระหว่างผู้เข้าร่วมค้ากำหนดให้ผู้เข้าร่วมค้ารายใดรายหนึ่งเป็นผู้เข้าร่วมค้าหลัก ข้อตกลงระหว่างผู้เข้าร่วมค้าจะต้องมีการกำหนดสัดส่วนหน้าที่และความรับผิดชอบในปริมาณงานสิ่งของ หรือมูลค่าตามสัญญาของผู้เข้าร่วมค้าหลักมากกว่าผู้เข้าร่วมค้ารายอื่นทุกราย

กรณีที่ข้อตกลงระหว่างผู้เข้าร่วมค้ากำหนดให้ผู้เข้าร่วมค้ารายใดรายหนึ่งเป็นผู้เข้าร่วมค้าหลัก กิจการร่วมค่านั้นต้องใช้ผลงานของผู้เข้าร่วมค้าหลักรายเดียวเป็นผลงานของกิจการร่วมค้าที่ยื่นข้อเสนอ

สำหรับข้อตกลงระหว่างผู้เข้าร่วมค้าที่ไม่ได้กำหนดให้ผู้เข้าร่วมค้ารายใดเป็นผู้เข้าร่วมค้าหลัก ผู้เข้าร่วมค้าทุกรายจะต้องมีคุณสมบัติครบถ้วนตามเงื่อนไขที่กำหนดไว้ในเอกสารเชิญชวน หรือหนังสือเชิญชวน

กรณีที่ข้อตกลงระหว่างผู้เข้าร่วมค้ากำหนดให้มีการมอบหมายผู้เข้าร่วมค้ารายใดรายหนึ่งเป็นผู้ยื่นข้อเสนอ ในนามกิจการร่วมค้า การยื่นข้อเสนอดังกล่าวไม่ต้องมีหนังสือมอบอำนาจ

สำหรับข้อตกลงระหว่างผู้เข้าร่วมค้าที่ไม่ได้กำหนดให้ผู้เข้าร่วมค้ารายใดเป็นผู้ยื่นข้อเสนอผู้เข้าร่วมค้าทุกรายจะต้องลงลายมือชื่อในหนังสือมอบอำนาจให้ผู้เข้าร่วมค้ารายใดรายหนึ่งเป็นผู้ยื่นข้อเสนอในนามกิจการร่วมค้า

๑๒. ผู้ยื่นข้อเสนอต้องลงทะเบียนที่มีข้อมูลถูกต้องครบถ้วนในระบบจัดซื้อจัดจ้างภาครัฐด้วยอิเล็กทรอนิกส์ (Electronic Government Procurement : e-GP) ของกรมบัญชีกลาง

๑๓. ผู้ยื่นข้อเสนอต้องมีมูลค่าสุทธิของกิจการ ดังนี้

(๑) กรณีผู้ยื่นข้อเสนอเป็นนิติบุคคลที่จัดตั้งขึ้นตามกฎหมายไทยซึ่งได้จดทะเบียนเกินกว่า ๑ ปี ต้องมีมูลค่าสุทธิของกิจการ จากผลต่างระหว่างสินทรัพย์สุทธิหักด้วยหนี้สินสุทธิ ที่ปรากฏในงบแสดง

ฐานะการเงินที่มีการตรวจรับรองแล้ว ซึ่งจะต้องแสดงค่าเป็นบวก ๑ ปีสุดท้ายก่อนวันยื่นข้อเสนอ

(๒) กรณีผู้ยื่นข้อเสนอเป็นนิติบุคคลที่จัดตั้งขึ้นตามกฎหมายไทย ซึ่งยังไม่มีรายงานงบแสดงฐานะการเงินกับกรมพัฒนาธุรกิจการค้า ให้พิจารณาการกำหนดมูลค่าของทุนจดทะเบียน โดยผู้ยื่นข้อเสนอจะต้องมีทุนจดทะเบียนที่เรียกชำระมูลค่าหุ้นแล้ว ณ วันที่ยื่นข้อเสนอ ไม่ต่ำกว่า ๑ ล้านบาท

(๓) สำหรับการจัดซื้อจัดจ้างครั้งหนึ่งที่มีวงเงินเกิน ๕๐๐,๐๐๐ บาทขึ้นไป กรณีผู้ยื่นข้อเสนอเป็นบุคคลธรรมดา โดยพิจารณาจากหนังสือรับรองบัญชีเงินฝาก ไม่เกิน ๙๐ วันก่อนวันยื่นข้อเสนอ โดยต้องมีเงินฝากคงเหลือในบัญชีธนาคารเป็นมูลค่า ๑ ใน ๔ ของมูลค่างบประมาณของโครงการหรือรายการที่ยื่นข้อเสนอในแต่ละครั้ง และหากเป็นผู้ชนะการจัดซื้อจัดจ้างหรือเป็นผู้ได้รับการคัดเลือกจะต้องแสดงบัญชีเงินฝากที่มีมูลค่าดังกล่าวอีกครั้งหนึ่งในวันลงนามในสัญญา

(๔) กรณีที่ผู้ยื่นข้อเสนอไม่มีมูลค่าสุทธิของกิจการหรือทุนจดทะเบียน หรือมีแต่ไม่เพียงพอที่จะ เข้ายื่นข้อเสนอ ผู้ยื่นข้อเสนอสามารถขอวงเงินสินเชื่อ โดยต้องมีวงเงินสินเชื่อ ๑ ใน ๔ ของมูลค่างบประมาณของโครงการหรือรายการที่ยื่นข้อเสนอในครั้งนั้น (สินเชื่อที่ธนาคารภายในประเทศ หรือบริษัทเงินทุนหรือบริษัทเงินทุนหลักทรัพย์ที่ได้รับอนุญาตให้ประกอบกิจการเงินทุนเพื่อการพาณิชย์ และประกอบธุรกิจค้าประกันตามประกาศของธนาคารแห่งประเทศไทย ตามรายชื่อบริษัทเงินทุนที่ธนาคารแห่งประเทศไทยแจ้งเวียนให้ทราบ โดยพิจารณาจากยอดเงินรวมของวงเงินสินเชื่อที่สำนักงานใหญ่รับรอง หรือที่สำนักงานสาขารับรอง (กรณีได้รับมอบอำนาจจากสำนักงานใหญ่) ซึ่งออกให้แก่ผู้ยื่นข้อเสนอ นับถึงวันยื่นข้อเสนอไม่เกิน ๙๐ วัน)

(๕) กรณีตาม (๑) - (๔) ยกเว้นสำหรับกรณีดังต่อไปนี้

(๕.๑) กรณีที่ผู้ยื่นข้อเสนอเป็นหน่วยงานของรัฐ

(๕.๒) นิติบุคคลที่จัดตั้งขึ้นตามกฎหมายไทยที่อยู่ระหว่างการฟื้นฟูกิจการตามพระราชบัญญัติล้มละลาย (ฉบับที่ ๑๐) พ.ศ. ๒๕๖๑

(๕.๓) งานจ้างก่อสร้าง ที่กรมบัญชีกลางได้ขึ้นทะเบียนผู้ประกอบการงานก่อสร้างแล้ว และงานจ้างก่อสร้างที่หน่วยงานของรัฐได้มีการจัดทำบัญชีผู้ประกอบการงานก่อสร้างที่มีคุณสมบัติเบื้องต้นไว้แล้ว ก่อนวันที่พระราชบัญญัติการจัดซื้อจัดจ้างและการบริหารพัสดุภาครัฐมีผลใช้บังคับ

ผู้ยื่นข้อเสนอต้องยื่นข้อเสนอและเสนอราคาทางระบบจัดซื้อจัดจ้างภาครัฐด้วยอิเล็กทรอนิกส์ ในวันที่ ๘ สิงหาคม ๒๕๖๗ ระหว่างเวลา ๐๙.๐๐ น. ถึง ๑๒.๐๐ น.

ผู้สนใจสามารถขอรับเอกสารประกวดราคาอิเล็กทรอนิกส์ โดยดาวน์โหลดเอกสารทางระบบ
จัดซื้อจัดจ้างภาครัฐด้วยอิเล็กทรอนิกส์ หัวข้อ ค้นหาประกาศจัดซื้อจัดจ้างได้ตั้งแต่วันที่ประกาศจนถึงวันเสนอ
ราคา

ผู้ยื่นข้อเสนอสามารถจัดเตรียมเอกสารข้อเสนอได้ตั้งแต่วันที่ประกาศจนถึงวันเสนอราคา
ผู้สนใจสามารถดูรายละเอียดได้ที่เว็บไซต์ www.pakkretcity.go.th หรือ www.gprocurement.go.th หรือสอบถามทางโทรศัพท์หมายเลข ๐-๒๙๖๐-๙๗๐๔ ต่อ ๓๑๘,๓๑๙ ในวันและเวลา
ราชการ

ประกาศ ณ วันที่ ๓๑) กรกฎาคม พ.ศ. ๒๕๖๗

(นายวิชัย บรรดาศักดิ์)

นายกเทศมนตรีนครปากเกร็ด



เอกสารประกวดราคาจ้างก่อสร้างด้วยการประกวดราคาอิเล็กทรอนิกส์ (e-bidding)

เลขที่ ๒๖ /๒๕๖๗

ประกวดราคาจ้างก่อสร้างโครงการก่อสร้างถนน คสล. และท่อระบายน้ำ บริเวณถนนสุขาประชาสรรค์ ๓

แยกซอยสมเอก (ระยะที่ ๓) ด้วยวิธีประกวดราคาอิเล็กทรอนิกส์ (e-bidding)

ตามประกาศ เทศบาลนครปากเกร็ด

ลงวันที่ ๓๑ กรกฎาคม ๒๕๖๗

เทศบาลนครปากเกร็ด ซึ่งต่อไปนี้เรียกว่า "เทศบาล" มีความประสงค์จะ ประกวดราคาจ้างก่อสร้างโครงการก่อสร้างถนน คสล. และท่อระบายน้ำ บริเวณถนนสุขาประชาสรรค์ ๓ แยกซอยสมเอก (ระยะที่ ๓) ด้วยวิธีประกวดราคาอิเล็กทรอนิกส์ (e-bidding) โดยก่อสร้างถนน คสล.กว้างประมาณ ๓.๕๐-๔.๐๐ ม. ยาวประมาณ ๒๙๕.๐๐ ม. หนา ๐.๑๕ ม. พื้นที่ประมาณ ๑,๑๑๐.๐๐ ตร.ม. (ไม่รวมพื้นที่บ่อพัก คสล.) และวางท่อระบายน้ำ คสล. เส้นผ่าศูนย์กลาง ๐.๖๐ ม. พร้อมบ่อพัก คสล.ทั้งสองฝั่ง ความยาวรวมประมาณ ๕๙๐.๐๐ ม. และก่อสร้างรางวี คสล.กว้าง ๐.๕๐ ม.ทั้งสองฝั่ง ตามโครงการก่อสร้างถนน คสล.และท่อระบายน้ำ บริเวณถนนสุขาประชาสรรค์ ๓ แยกซอยสมเอก (ระยะที่ ๓) ตามประมาณการงานก่อสร้าง และตามแบบแปลนที่เทศบาลนครปากเกร็ดกำหนด โดยมีข้อเสนอแนะและข้อกำหนดดังต่อไปนี้

๑. เอกสารแนบท้ายเอกสารประกวดราคาอิเล็กทรอนิกส์

๑.๑ ร่างรายละเอียดขอบเขตของงานทั้งโครงการ (Terms of Reference : TOR)

๑.๒ แบบใบเสนอราคาที่กำหนดไว้ในระบบจัดซื้อจัดจ้างภาครัฐด้วยอิเล็กทรอนิกส์

๑.๓ แบบสัญญาจ้างก่อสร้าง

๑.๔ แบบหนังสือค้ำประกัน

(๑) หลักประกันสัญญา

๑.๕ สูตรการปรับราคา

$$K๑ = ๐.๒๕ + ๐.๑๕ It/Io + ๐.๑๐ Ct/Co + ๐.๔๐ Mt/Mo + ๐.๑๐ St/So$$

(งานอาคาร)

$$K๒.๑ = ๐.๓๐ + ๐.๑๐ It/Io + ๐.๔๐ Et/Eo + ๐.๒๐ Ft/Fo$$

(งานดิน)

$$K๓.๑ = ๐.๓๐ + ๐.๔๐ At/Ao + ๐.๒๐ Et/Eo + ๐.๑๐ Ft/Fo$$

(งานผิวทาง PRIME COAT , TACK COAT , SEAL COAT)

$$K๓.๓ = ๐.๓๐ + ๐.๑๐ Mt/Mo + ๐.๔๐ At/Ao + ๐.๑๐ Et/Eo + ๐.๑๐$$

(งานผิวถนน ASPHALTIC CONCRETE , PENETRATION MACADAM)

$$K_{\text{ท.๔}} = 0.30 + 0.10 \text{ It/Io} + 0.35 \text{ Ct/Co} + 0.10 \text{ Mt/Mo} + 0.15 \text{ St/So}$$

(งานผิวถนนคอนกรีตเสริมเหล็ก)

$$K_{\text{ท.๕}} = 0.35 + 0.20 \text{ It/Io} + 0.15 \text{ Ct/Co} + 0.15 \text{ Mt/Mo} + 0.15 \text{ St/So}$$

(งานท่อระบายน้ำคอนกรีตเสริมเหล็กและงานบ่อพัก)

$$K_{\text{ท.๖}} = 0.30 + 0.10 \text{ It/Io} + 0.15 \text{ Ct/Co} + 0.20 \text{ Mt/Mo} + 0.25 \text{ St/So}$$

(งานโครงสร้างคอนกรีตเสริมเหล็กและงานเชื่อมกันตลิ่ง)

$$K_{\text{๕.๒.๓}} = 0.50 + 0.10 \text{ It/Io} + 0.10 \text{ Mt/Mo} + 0.30 \text{ PET/PEo}$$

(งานท่อระบายน้ำ HYDENSITY POLYETHYLENE กรณีที่ผู้รับจ้างเป็นผู้จัดหาท่อ)

๑.๖ บทนิยาม

(๑) ผู้ที่มีผลประโยชน์ร่วมกัน

(๒) การขัดขวางการแข่งขันอย่างเป็นธรรม

๑.๗ แบบบัญชีเอกสารที่กำหนดไว้ในระบบจัดซื้อจัดจ้างภาครัฐด้วยอิเล็กทรอนิกส์

(๑) บัญชีเอกสารส่วนที่ ๑

(๒) บัญชีเอกสารส่วนที่ ๒

๑.๘ แผนการใช้พัสดุที่ผลิตภายในประเทศและแผนการใช้เหล็กที่ผลิตภายในประเทศ

๑.๙ แผนการทำงาน

๑.๑๐ เอกสารแนบประกาศประกวดราคาจ้าง จำนวน -๙- หน้า

๑.๑๑ ตารางแสดงวงเงินงบประมาณที่ได้รับจัดสรรและราคากลางในงานจ้าง

ก่อสร้าง จำนวน -๑- หน้า

๒. คุณสมบัติของผู้ยื่นข้อเสนอ

๒.๑ มีความสามารถตามกฎหมาย

๒.๒ ไม่เป็นบุคคลล้มละลาย

๒.๓ ไม่อยู่ระหว่างเลิกกิจการ

๒.๔ ไม่เป็นบุคคลซึ่งอยู่ระหว่างถูกระงับการยื่นข้อเสนอหรือทำสัญญากับหน่วยงาน

ของรัฐไว้ชั่วคราว เนื่องจากเป็นผู้ที่ไม่ผ่านเกณฑ์การประเมินผลการปฏิบัติงานของผู้ประกอบการตามระเบียบ
ที่รัฐมนตรีว่าการกระทรวงการคลังกำหนดตามที่ประกาศเผยแพร่ในระบบเครือข่ายสารสนเทศของกรมบัญชี
กลาง

๒.๕ ไม่เป็นบุคคลซึ่งถูกระงับชื่อไว้ในบัญชีรายชื่อผู้ทำงานและได้แจ้งเวียนชื่อให้เป็นผู้
ทำงานของหน่วยงานของรัฐในระบบเครือข่ายสารสนเทศของกรมบัญชีกลาง ซึ่งรวมถึงนิติบุคคลที่ผู้ทำงานเป็น
หุ้นส่วนผู้จัดการ กรรมการผู้จัดการ ผู้บริหาร ผู้มีอำนาจในการดำเนินงานในกิจการของนิติบุคคลนั้นด้วย

๒.๖ มีคุณสมบัติและไม่มีลักษณะต้องห้ามตามที่คณะกรรมการนโยบายการจัดซื้อ

จัดจ้าง และการบริหารพัสดุภาครัฐกำหนดในราชกิจจานุเบกษา

๒.๗ เป็นนิติบุคคลผู้มีอาชีพรับจ้างงานที่ประกวดราคาอิเล็กทรอนิกส์ดังกล่าว

๒.๘ ไม่เป็นผู้มีผลประโยชน์ร่วมกันกับผู้ยื่นข้อเสนอรายอื่นที่เข้ายื่นข้อเสนอให้แก่

เทศบาล ณ วันประกาศประกวดราคาอิเล็กทรอนิกส์ หรือไม่เป็นผู้กระทำการอันเป็นการขัดขวาง การแข่งขัน
อย่างเป็นธรรมในการประกวดราคาอิเล็กทรอนิกส์ครั้งนี้

๒.๙ ไม่เป็นผู้ได้รับเอกสิทธิ์หรือความคุ้มกัน ซึ่งอาจปฏิเสธไม่ยอมขึ้นศาลไทย เว้นแต่
รัฐบาล ของผู้ยื่นข้อเสนอได้มีคำสั่งให้สละเอกสิทธิ์และความคุ้มกันเช่นนั้น

๒.๑๐ ผู้ยื่นข้อเสนอต้องมีผลงานก่อสร้างประเภทเดียวกันกับผลงานที่ประกวดราคาจ้าง
ก่อสร้าง และต้องเป็นงานของผู้รับจ้างในสัญญาเดียว ในวงเงินไม่น้อยกว่า ๒,๑๕๐,๐๐๐.๐๐ บาท (สองล้าน
หนึ่งแสนห้าหมื่นบาทถ้วน) และเป็นผลงานที่เป็นคู่สัญญาโดยตรงกับหน่วยงานของรัฐ หรือหน่วยงานเอกชนที่
เทศบาลนครปากเกร็ด เชื้อถือ

๒.๑๑ กิจการร่วมค้าที่ยื่นข้อเสนอในรูปแบบของ "กิจการร่วมค้า" ต้องมีคุณสมบัติดังนี้
กรณีที่ข้อตกลงระหว่างผู้เข้าร่วมค้ากำหนดให้ผู้เข้าร่วมค้ารายใดรายหนึ่งเป็นผู้
เข้าร่วมค้าหลัก ข้อตกลงระหว่างผู้เข้าร่วมค้าจะต้องมีการกำหนดสัดส่วนหน้าที่และความรับผิดชอบในปริมาณ
งาน สิ่งของหรือมูลค่าตามสัญญาของผู้เข้าร่วมค้าหลักมากกว่าผู้เข้าร่วมค้ารายอื่นทุกราย

กรณีที่ข้อตกลงระหว่างผู้เข้าร่วมค้ากำหนดให้ผู้เข้าร่วมค้ารายใดรายหนึ่งเป็นผู้
เข้าร่วมค้าหลัก กิจการร่วมค่านั้นต้องใช้ผลงานของผู้เข้าร่วมค้าหลักรายเดียวเป็นผลงานของกิจการร่วมค้าที่ยื่น
ข้อเสนอ

สำหรับข้อตกลงระหว่างผู้เข้าร่วมค้าที่ไม่ได้กำหนดให้ผู้เข้าร่วมค้ารายใดเป็นผู้เข้า
ร่วมค้าหลัก ผู้เข้าร่วมค้าทุกรายจะต้องมีคุณสมบัติครบถ้วนตามเงื่อนไขที่กำหนดไว้ในเอกสารเชิญชวน หรือ
หนังสือเชิญชวน

กรณีที่ข้อตกลงระหว่างผู้เข้าร่วมค้ากำหนดให้มีการมอบหมายผู้เข้าร่วมค้ารายใด
รายหนึ่งเป็นผู้ยื่นข้อเสนอ ในนามกิจการร่วมค้า การยื่นข้อเสนอดังกล่าวไม่ต้องมีหนังสือมอบอำนาจ

สำหรับข้อตกลงระหว่างผู้เข้าร่วมค้าที่ไม่ได้กำหนดให้ผู้เข้าร่วมค้ารายใดเป็นผู้ยื่น
ข้อเสนอ ผู้เข้าร่วมค้าทุกรายจะต้องลงลายมือชื่อในหนังสือมอบอำนาจให้ผู้เข้าร่วมค้ารายใดรายหนึ่งเป็นผู้ยื่น
ข้อเสนอ ในนามกิจการร่วมค้า

๒.๑๒ ผู้ยื่นข้อเสนอต้องลงทะเบียนที่มีข้อมูลถูกต้องครบถ้วนในระบบจัดซื้อจัดจ้างภาครัฐด้วย
อิเล็กทรอนิกส์ (Electronic Government Procurement : e-GP) ของกรมบัญชีกลาง

๒.๑๓ ผู้ยื่นข้อเสนอต้องมีมูลค่าสุทธิของกิจการ ดังนี้

(๑) กรณีผู้ยื่นข้อเสนอเป็นนิติบุคคลที่จัดตั้งขึ้นตามกฎหมายไทยซึ่งได้จดทะเบียน
เกินกว่า ๑ ปี ต้องมีมูลค่าสุทธิของกิจการ จากผลต่างระหว่างสินทรัพย์สุทธิหักด้วยหนี้สินสุทธิ ที่ปรากฏในงบ
แสดงฐานะการเงินที่มีการตรวจรับรองแล้ว ซึ่งจะต้องแสดงค่าเป็นบวก ๑ ปีสุดท้ายก่อนวันยื่นข้อเสนอ

(๒) กรณีผู้ยื่นข้อเสนอเป็นนิติบุคคลที่จัดตั้งขึ้นตามกฎหมายไทย ซึ่งยังไม่มีกิจการ

รายงานงบแสดงฐานะการเงินกับกรมพัฒนาธุรกิจการค้า ให้พิจารณาการกำหนดมูลค่าของทุนจดทะเบียน โดยผู้ยื่นข้อเสนอจะต้องมีทุนจดทะเบียนที่เรียกชำระมูลค่าหุ้นแล้ว ณ วันที่ยื่นข้อเสนอ ไม่ต่ำกว่า ๑ ล้านบาท

(๓) สำหรับการจัดซื้อจัดจ้างครั้งหนึ่งที่มีวงเงินเกิน ๕๐๐,๐๐๐ บาทขึ้นไป กรณีผู้ยื่นข้อเสนอเป็นบุคคลธรรมดา โดยพิจารณาจากหนังสือรับรองบัญชีเงินฝาก ไม่เกิน ๙๐ วันก่อนวันยื่นข้อเสนอ โดยต้องมีเงินฝากคงเหลือในบัญชีธนาคารเป็นมูลค่า ๑ ใน ๔ ของมูลค่างบประมาณของโครงการหรือรายการที่ยื่นข้อเสนอในแต่ละครั้ง และหากเป็นผู้ชนะการจัดซื้อจัดจ้างหรือเป็นผู้ได้รับการคัดเลือกจะต้องแสดงบัญชีเงินฝากที่มีมูลค่าดังกล่าวอีกครั้งหนึ่งในวันลงนามในสัญญา

(๔) กรณีที่ผู้ยื่นข้อเสนอไม่มีมูลค่าสุทธิของกิจการหรือทุนจดทะเบียน หรือมีแต่ไม่เพียงพอที่จะ เข้ายื่นข้อเสนอ ผู้ยื่นข้อเสนอสามารถขอวงเงินสินเชื่อ โดยต้องมีวงเงินสินเชื่อ ๑ ใน ๔ ของมูลค่างบประมาณของโครงการหรือรายการที่ยื่นข้อเสนอในครั้งนั้น (สินเชื่อที่ธนาคารภายในประเทศ หรือบริษัทเงินทุนหรือบริษัทเงินทุนหลักทรัพย์ที่ได้รับอนุญาตให้ประกอบกิจการเงินทุนเพื่อการพาณิชย์ และประกอบธุรกิจค้าประกันตามประกาศของธนาคารแห่งประเทศไทย ตามรายชื่อบริษัทเงินทุนที่ธนาคารแห่งประเทศไทยแจ้งเวียนให้ทราบ โดยพิจารณาจากยอดเงินรวมของวงเงินสินเชื่อที่สำนักงานใหญ่รับรอง หรือที่สำนักงานสาขารับรอง (กรณีได้รับมอบอำนาจจากสำนักงานใหญ่) ซึ่งออกให้แก่ผู้ยื่นข้อเสนอ นับถึงวันยื่นข้อเสนอไม่เกิน ๙๐ วัน)

(๕) กรณีตาม (๑) - (๔) ยกเว้นสำหรับกรณีดังต่อไปนี้

(๕.๑) กรณีที่ผู้ยื่นข้อเสนอเป็นหน่วยงานของรัฐ

(๕.๒) นิติบุคคลที่จัดตั้งขึ้นตามกฎหมายไทยที่อยู่ระหว่างการฟื้นฟูกิจการตามพระราชบัญญัติล้มละลาย (ฉบับที่ ๑๐) พ.ศ. ๒๕๖๑

(๕.๓) งานจ้างก่อสร้าง ที่กรมบัญชีกลางได้ขึ้นทะเบียนผู้ประกอบการงานก่อสร้างแล้ว และงานจ้างก่อสร้างที่หน่วยงานของรัฐได้มีการจัดทำบัญชีผู้ประกอบการงานก่อสร้างที่มีคุณสมบัติเบื้องต้นไว้แล้ว ก่อนวันที่พระราชบัญญัติการจัดซื้อจัดจ้างและการบริหารพัสดุภาครัฐมีผลใช้บังคับ

๓. หลักฐานการยื่นข้อเสนอ

ผู้ยื่นข้อเสนอจะต้องเสนอเอกสารหลักฐานยื่นมาพร้อมกับการเสนอราคาทางระบบจัดซื้อจัดจ้างภาครัฐด้วยอิเล็กทรอนิกส์ โดยแยกเป็น ๒ ส่วน คือ

๓.๑ ส่วนที่ ๑ อย่างน้อยต้องมีเอกสารดังต่อไปนี้

(๑) ในกรณีผู้ยื่นข้อเสนอเป็นนิติบุคคล

(ก) ห้างหุ้นส่วนสามัญหรือห้างหุ้นส่วนจำกัด ให้ยื่นสำเนาหนังสือรับรองการจดทะเบียนนิติบุคคล บัญชีรายชื่อหุ้นส่วนผู้จัดการ ผู้มีอำนาจควบคุม (ถ้ามี)

(ข) บริษัทจำกัดหรือบริษัทมหาชนจำกัด ให้ยื่นสำเนาหนังสือรับรองการจดทะเบียนนิติบุคคล หนังสือบริคณห์สนธิ บัญชีรายชื่อกรรมการผู้จัดการ ผู้มีอำนาจควบคุม (ถ้ามี) และบัญชีผู้ถือหุ้นรายใหญ่ (ถ้ามี)

(๒) ในกรณีผู้ยื่นข้อเสนอเป็นบุคคลธรรมดาหรือคณะบุคคลที่มีใช้นิติบุคคล ให้

ยื่นสำเนาบัตรประจำตัวประชาชนของผู้ยื่น สำเนาข้อตกลงที่แสดงถึงการเข้าเป็นหุ้นส่วน (ถ้ามี) สำเนาบัตร
ประจำตัวประชาชนของผู้เป็นหุ้นส่วน หรือสำเนาหนังสือเดินทางของผู้เป็นหุ้นส่วนที่มีได้ถือสัญชาติไทย

(๓) ในกรณีผู้ยื่นข้อเสนอเป็นผู้ยื่นข้อเสนอร่วมกันในฐานะเป็นผู้ร่วมค้า ให้ยื่น
สำเนาสัญญาของการเข้าร่วมค้า และเอกสารตามที่ระบุไว้ใน (๑) หรือ (๒) ของผู้ร่วมค้า แล้วแต่กรณี

(๔) ผู้ยื่นข้อเสนอต้องแสดงหลักฐานเกี่ยวกับมูลค่าสุทธิของกิจการ ดังนี้
(๔.๑) ในกรณีผู้ยื่นข้อเสนอเป็นนิติบุคคล ให้ยื่นงบแสดงฐานะการเงินที่มี
การรับรองแล้ว ๑ ปีสุดท้ายก่อนวันยื่นข้อเสนอ โดยให้ยื่นขณะเข้าเสนอราคา

(๔.๒) ในกรณีผู้ยื่นข้อเสนอเป็นบุคคลธรรมดา ให้ยื่นหนังสือรับรองบัญชี
เงินฝาก ไม่เกิน ๙๐ วัน ก่อนวันยื่นข้อเสนอ โดยให้ยื่นขณะเข้าเสนอราคา และจะต้องแสดงหนังสือรับรองบัญชี
เงินฝากที่มีมูลค่าดังกล่าวอีกครั้งหนึ่งในวันลงนามในสัญญา

(๔.๓) กรณีที่ผู้ยื่นข้อเสนอไม่มีมูลค่าสุทธิของกิจการและทุนจดทะเบียน
หรือมีแต่ไม่เพียงพอที่จะเข้ายื่นข้อเสนอ ให้ยื่นสำเนาหนังสือรับรองวงเงินสินเชื่อ (สินเชื่อที่ธนาคารภายใน
ประเทศหรือบริษัทเงินทุนหรือบริษัทเงินทุนหลักทรัพย์ที่ได้รับอนุญาตให้ประกอบกิจการเงินทุนเพื่อการ
พาณิชย์และประกอบธุรกิจค้าประกัน ตามประกาศของธนาคารแห่งประเทศไทย ตามรายชื่อบริษัทเงินทุนที่
ธนาคารแห่งประเทศไทยแจ้งเวียนให้ทราบ โดยพิจารณาจากยอดเงินรวมของวงเงินสินเชื่อที่สำนักงานใหญ่
รับรองหรือที่สำนักงานสาขารับรอง (กรณีได้รับมอบอำนาจจากสำนักงานใหญ่) ซึ่งออกให้แก่ผู้ยื่นข้อเสนอ นับ
ถึงวันยื่นข้อเสนอไม่เกิน ๙๐ วัน)

(๕) ใบสำคัญแสดงการจดทะเบียนห้างหุ้นส่วนบริษัท

(๖) บัญชีเอกสารส่วนที่ ๑ ทั้งหมดที่ได้ยื่นพร้อมกับการเสนอราคาทางระบบจัด
ซื้อจัดจ้างภาครัฐด้วยอิเล็กทรอนิกส์ ตามแบบในข้อ ๑.๗ (๑) โดยไม่ต้องแนบในรูปแบบ PDF File (Portable
Document Format)

ทั้งนี้ เมื่อผู้ยื่นข้อเสนอดำเนินการแนบไฟล์เอกสารตามบัญชีเอกสารส่วนที่
๑ ครบถ้วน ถูกต้องแล้ว ระบบจัดซื้อจัดจ้างภาครัฐด้วยอิเล็กทรอนิกส์จะสร้างบัญชีเอกสารส่วนที่ ๑ ตามแบบ
ในข้อ ๑.๗ (๑) ให้โดยผู้ยื่นข้อเสนอไม่ต้องแนบบัญชีเอกสารส่วนที่ ๑ ดังกล่าวในรูปแบบ PDF File (Portable
Document Format)

๓.๒ ส่วนที่ ๒ อย่างน้อยต้องมีเอกสารดังต่อไปนี้

(๑) ในกรณีที่ผู้ยื่นข้อเสนอมอบอำนาจให้บุคคลอื่นกระทำการแทนให้แนบ
หนังสือมอบอำนาจซึ่งติดอากรแสตมป์ตามกฎหมาย โดยมีหลักฐานแสดงตัวตนของผู้มอบอำนาจและผู้รับ
มอบอำนาจ ทั้งนี้หากผู้รับมอบอำนาจเป็นบุคคลธรรมดาต้องเป็นผู้ที่บรรลุนิติภาวะตามกฎหมายแล้วเท่านั้น

(๒) สำเนาหนังสือรับรองผลงานก่อสร้าง

(๓) เอกสารตามที่กำหนดใน เอกสารขอบเขตงาน (Terms of Reference :
TOR) โครงการก่อสร้างถนน คสล. และท่อระบายน้ำ บริเวณถนนสุขาประชาสรรค์ ๓ แยกซอยสมเอก (ระยะ
ที่ ๓)

(๔) สำเนาใบขึ้นทะเบียนผู้ประกอบการวิสาหกิจขนาดกลางและขนาดย่อม (SMEs) (ถ้ามี)

(๕) บัญชีเอกสารส่วนที่ ๒ ทั้งหมดที่ได้ยื่นพร้อมกับการเสนอราคาทางระบบจัดซื้อจัดจ้างภาครัฐด้วยอิเล็กทรอนิกส์ตามแบบในข้อ ๑.๗ (๒) โดยไม่ต้องแนบในรูปแบบ PDF File (Portable Document Format)

ทั้งนี้ เมื่อผู้ยื่นข้อเสนอดำเนินการแนบไฟล์เอกสารตามบัญชีเอกสารส่วนที่ ๒ ครบถ้วน ถูกต้องแล้ว ระบบจัดซื้อจัดจ้างภาครัฐด้วยอิเล็กทรอนิกส์จะสร้างบัญชีเอกสารส่วนที่ ๒ ตามแบบในข้อ ๑.๗ (๒) ให้โดยผู้ยื่นข้อเสนอไม่ต้องแนบบัญชีเอกสารส่วนที่ ๒ ดังกล่าวในรูปแบบ PDF File (Portable Document Format)

๔. การเสนอราคา

๔.๑ ผู้ยื่นข้อเสนอต้องยื่นข้อเสนอ และเสนอราคาทางระบบจัดซื้อจัดจ้างภาครัฐด้วยอิเล็กทรอนิกส์ตามที่กำหนดไว้ในเอกสารประกวดราคาอิเล็กทรอนิกส์นี้ โดยไม่มีเงื่อนไขใดๆ ทั้งสิ้น และจะต้องกรอกข้อความให้ถูกต้องครบถ้วน พร้อมทั้งหลักฐานแสดงตัวตนและทำการยืนยันตัวตนของผู้ยื่นข้อเสนอ โดยไม่ต้องแนบบใบเสนอราคาในรูปแบบ PDF File (Portable Document Format)

๔.๒ ให้ผู้ยื่นข้อเสนอกรอกรายละเอียดการเสนอราคาในใบเสนอราคาตามแบบเอกสารประกวดราคาจ้างก่อสร้างด้วยวิธีประกวดราคาอิเล็กทรอนิกส์ (e-bidding) ข้อ ๑.๒ ให้ครบถ้วน โดยไม่ต้องยื่น ใบแจ้งปริมาณงานและราคาและใบบัญชีรายการก่อสร้าง ในรูปแบบ PDF File (Portable Document Format)

ในการเสนอราคาให้เสนอราคาเป็นเงินบาทและเสนอราคาได้เพียงครั้งเดียวและราคาเดียว โดยเสนอราคารวม หรือราคาต่อหน่วย หรือราคาต่อรายการ ตามเงื่อนไขที่ระบุไว้ท้ายใบเสนอราคาให้ถูกต้อง ทั้งนี้ ราคารวมที่เสนอจะต้องตรงกันทั้งตัวเลขและตัวหนังสือ ถ้าตัวเลขและตัวหนังสือไม่ตรงกัน ให้ถือตัวหนังสือเป็นสำคัญ โดยคิดราคารวมทั้งสิ้นซึ่งรวมค่าภาษีมูลค่าเพิ่ม ภาษีอากรอื่น และค่าใช้จ่ายที่ส่งมอบแล้ว

ราคาที่เสนอจะต้องเสนอกำหนดยื่นราคาไม่น้อยกว่า ๒๒๐ วัน ตั้งแต่วันเสนอราคาโดยภายในกำหนดยื่นราคา ผู้ยื่นข้อเสนอต้องรับผิดชอบราคาที่ตนได้เสนอไว้และจะถอนการเสนอราคามีได้

๔.๓ ผู้ยื่นข้อเสนอจะต้องเสนอกำหนดเวลาดำเนินการก่อสร้างแล้วเสร็จไม่เกิน ๒๒๐ วัน นับถัดจากวันลงนามในสัญญาจ้าง หรือวันที่ได้รับหนังสือแจ้งจาก เทศบาล ให้เริ่มทำงาน

๔.๔ ก่อนเสนอราคา ผู้ยื่นข้อเสนอควรตรวจสอบร่างสัญญา ร่างรายละเอียดขอบเขตของงานทั้งโครงการ (Terms of Reference : TOR) ให้ถี่ถ้วนและเข้าใจเอกสารประกวดราคาจ้างอิเล็กทรอนิกส์ทั้งหมดเสียก่อนที่จะตกลงยื่นข้อเสนอตามเงื่อนไขในเอกสารประกวดราคาจ้างอิเล็กทรอนิกส์

๔.๕ ผู้ยื่นข้อเสนอจะต้องยื่นข้อเสนอและเสนอราคาทางระบบจัดซื้อจัดจ้างภาครัฐด้วย อิเล็กทรอนิกส์ในวันที่ ๘ สิงหาคม ๒๕๖๗ ระหว่างเวลา ๐๙.๐๐ น. ถึง ๑๒.๐๐ น. และเวลาในการ

เสนอราคาให้ถือตามเวลาของระบบจัดซื้อจัดจ้างภาครัฐด้วยอิเล็กทรอนิกส์เป็นเกณฑ์

เมื่อพ้นกำหนดเวลายื่นข้อเสนอและเสนอราคาแล้ว จะไม่รับเอกสารการยื่นข้อเสนอ และการเสนอราคาใดๆ โดยเด็ดขาด

๔.๖ ผู้ยื่นข้อเสนอต้องจัดทำเอกสารสำหรับใช้ในการเสนอราคาในรูปแบบไฟล์เอกสาร ประเภท PDF File (Portable Document Format) โดยผู้ยื่นข้อเสนอต้องเป็นผู้รับผิดชอบตรวจสอบความครบถ้วน ถูกต้อง และชัดเจนของเอกสาร PDF File ก่อนที่จะยืนยันการเสนอราคา แล้วจึงส่งข้อมูล (Upload) เพื่อเป็นการเสนอราคาให้แก่เทศบาล ผ่านทางระบบจัดซื้อจัดจ้างภาครัฐด้วยอิเล็กทรอนิกส์

๔.๗ คณะกรรมการพิจารณาผลการประกวดราคาอิเล็กทรอนิกส์จะดำเนินการตรวจสอบ คุณสมบัติของผู้ยื่นข้อเสนอแต่ละรายว่า เป็นผู้ยื่นข้อเสนอที่มีผลประโยชน์ร่วมกันกับผู้ยื่นเสนอรายอื่นตามข้อ ๑.๖ (๑) หรือไม่ หากปรากฏว่าผู้ยื่นเสนอรายใดเป็นผู้ยื่นข้อเสนอที่มีผลประโยชน์ร่วมกันกับผู้ยื่นเสนอรายอื่น คณะกรรมการฯ จะตัดรายชื่อผู้ยื่นเสนอราคาที่มีผลประโยชน์ร่วมกันนั้นออกจากการเป็นผู้ยื่นข้อเสนอ

หากปรากฏต่อคณะกรรมการพิจารณาผลการประกวดราคาอิเล็กทรอนิกส์ว่า ก่อนหรือในขณะที่มีการพิจารณาข้อเสนอ มีผู้ยื่นเสนอรายใดกระทำการอันเป็นการขัดขวางการแข่งขันอย่างเป็นธรรมตาม ข้อ ๑.๖ (๒) และคณะกรรมการฯ เชื่อว่ามีการกระทำอันเป็นการขัดขวางการแข่งขันอย่างเป็นธรรม คณะกรรมการฯ จะตัดรายชื่อผู้ยื่นเสนอรายนั้นออกจากการเป็นผู้ยื่นข้อเสนอ และเทศบาล จะพิจารณาลงโทษผู้ยื่นข้อเสนอดังกล่าวเป็นผู้ที่งาน เว้นแต่ เทศบาล จะพิจารณาเห็นว่า ผู้ยื่นเสนอรายนั้น มิใช่เป็นผู้ริเริ่มให้มีการกระทำดังกล่าวและได้ให้ความร่วมมือเป็นประโยชน์ต่อการพิจารณาของเทศบาล

๔.๘ ผู้ยื่นข้อเสนอจะต้องปฏิบัติ ดังนี้

- (๑) ปฏิบัติตามเงื่อนไขที่ระบุไว้ในเอกสารประกวดราคาอิเล็กทรอนิกส์
- (๒) ราคาที่เสนอจะต้องเป็นราคาที่รวมภาษีมูลค่าเพิ่ม และภาษีอื่นๆ (ถ้ามี)

รวมค่าใช้จ่ายที่ส่งไปเรียบร้อยแล้ว

(๓) ผู้ยื่นข้อเสนอจะต้องลงทะเบียนเพื่อเข้าสู่กระบวนการเสนอราคา ตามวันเวลาที่กำหนด

(๔) ผู้ยื่นข้อเสนอจะถอนการเสนอราคาที่เสนอแล้วไม่ได้

(๕) ผู้ยื่นข้อเสนอต้องศึกษาและทำความเข้าใจในระบบและวิธีการเสนอราคา

ด้วยวิธีประกวดราคาอิเล็กทรอนิกส์ ของกรมบัญชีกลางที่แสดงไว้ในเว็บไซต์ www.gprocurement.go.th

๔.๙ คู่สัญญาต้องจัดทำแผนการทำงานมาให้ภายใน ๑๕ วัน นับถัดจากวันลงนามในสัญญา โดยจัดทำแผนการทำงานตามเอกสารแนบท้ายเอกสารประกวดราคาอิเล็กทรอนิกส์ เว้นแต่เป็นกรณีสัญญาที่มีวงเงินไม่เกิน ๕๐๐,๐๐๐ บาท ทั้งนี้ แผนการทำงานให้ถือเป็นเอกสารส่วนหนึ่งของสัญญา

๔.๑๐ ผู้ยื่นข้อเสนอที่เป็นผู้ชนะการเสนอราคาต้องจัดทำแผนการใช้พัสดุที่ผลิตในประเทศและแผนการใช้เหล็กที่ผลิตในประเทศ โดยยื่นให้หน่วยงานของรัฐภายใน ๖๐ วัน นับถัดจากวันลงนามในสัญญา

๕. หลักเกณฑ์และสิทธิในการพิจารณา

๕.๑ การพิจารณาผลการยื่นข้อเสนอประกวดราคาอิเล็กทรอนิกส์ครั้งนี้ เทศบาลจะพิจารณาตัดสินโดยใช้หลักเกณฑ์ ราคา

๕.๒ การพิจารณาผู้ชนะการยื่นข้อเสนอ
กรณีใช้หลักเกณฑ์ราคาในการพิจารณาผู้ชนะการยื่นข้อเสนอ เทศบาล จะพิจารณาจาก ราคารวม

๕.๓ หากผู้ยื่นข้อเสนอรายใดมีคุณสมบัติไม่ถูกต้องตามข้อ ๒ หรือยื่นหลักฐานการยื่นข้อเสนอไม่ถูกต้อง หรือไม่ครบถ้วนตามข้อ ๓ หรือยื่นข้อเสนอไม่ถูกต้องตามข้อ ๔ แล้ว คณะกรรมการพิจารณาผล การประกวดราคาอิเล็กทรอนิกส์จะไม่รับพิจารณาข้อเสนอของผู้ยื่นข้อเสนอรายนั้น เว้นแต่ ผู้ยื่นข้อเสนอรายใดเสนอเอกสารทางเทคนิคหรือรายละเอียดคุณลักษณะเฉพาะของพัสดุที่จะจ้างไม่ครบถ้วน หรือเสนอรายละเอียดแตกต่างไปจากเงื่อนไขที่เทศบาลกำหนดไว้ในประกาศและเอกสารประกวดราคาอิเล็กทรอนิกส์ ในส่วนที่มีสาระสำคัญและความแตกต่างนั้น ไม่มีผลทำให้เกิดการโต้แย้งเปรียบเทียบกับ ผู้ยื่นข้อเสนอรายอื่น หรือเป็นการผิดพลาดเล็กน้อย คณะกรรมการฯ อาจพิจารณาผ่อนปรนการตัดสินสิทธิ ผู้ยื่นข้อเสนอรายนั้น

๕.๔ เทศบาลสงวนสิทธิไม่พิจารณาข้อเสนอของผู้ยื่นข้อเสนอโดยไม่มีการผ่อนผัน ในกรณีดังต่อไปนี้

(๑) ไม่กรอกชื่อผู้ยื่นข้อเสนอในการเสนอราคาทางระบบจัดซื้อจัดจ้าง ด้วยอิเล็กทรอนิกส์

(๒) เสนอรายละเอียดแตกต่างไปจากเงื่อนไขที่กำหนดในเอกสารประกวดราคา อิเล็กทรอนิกส์ที่เป็นสาระสำคัญ หรือมีผลทำให้เกิดความโต้แย้งเปรียบเทียบกับผู้ยื่นข้อเสนอรายอื่น

๕.๕ ในการตัดสินการประกวดราคาอิเล็กทรอนิกส์หรือในการทำสัญญา คณะกรรมการพิจารณาผลการประกวดราคาอิเล็กทรอนิกส์หรือเทศบาล มีสิทธิให้ผู้ยื่นข้อเสนอชี้แจงข้อเท็จจริงเพิ่มเติมได้ เทศบาลมีสิทธิที่จะไม่รับข้อเสนอ ไม่รับราคา หรือไม่ทำสัญญา หากข้อเท็จจริงดังกล่าวไม่เหมาะสมหรือไม่ถูกต้อง

๕.๖ เทศบาลทรงไว้ซึ่งสิทธิที่จะไม่รับราคาต่ำสุด หรือราคาหนึ่งราคาใด หรือราคาที่ยื่นทั้งหมดก็ได้ และอาจพิจารณาเลือกจ้างในจำนวน หรือขนาด หรือเฉพาะรายการหนึ่งรายการใด หรืออาจจะยกเลิก การประกวดราคาอิเล็กทรอนิกส์โดยไม่พิจารณาจัดจ้างเลยก็ได้ สุดแต่จะพิจารณา ทั้งนี้ เพื่อประโยชน์ของทางราชการเป็นสำคัญ และให้ถือว่าการตัดสินของ เทศบาลเป็นเด็ดขาด ผู้ยื่นข้อเสนอจะเรียกร้องค่าใช้จ่าย หรือค่าเสียหายใดๆ มิได้ รวมทั้ง เทศบาลจะพิจารณายกเลิกการประกวดราคาอิเล็กทรอนิกส์ และลงโทษผู้ยื่นข้อเสนอเป็นผู้ทำงาน ไม่ว่าจะเป็นผู้ยื่นข้อเสนอที่ได้รับการคัดเลือกหรือไม่ก็ตาม หากมีเหตุที่เชื่อถือได้ว่าผู้ยื่นข้อเสนอกระทำการโดยไม่สุจริต เช่น การเสนอเอกสารอันเป็นเท็จ หรือใช้ข้อมูลคลาดเคลื่อนหรือบิดเบือนข้อมูลอื่นมาเสนอราคาแทน เป็นต้น

ในกรณีที่ผู้ยื่นข้อเสนอรายที่เสนอราคาต่ำสุด เสนอราคาต่ำจนคาดหมายได้ว่าไม่อาจดำเนินงานตามเอกสารประกวดราคาอิเล็กทรอนิกส์ได้ คณะกรรมการพิจารณาผลการประกวดราคาอิเล็กทรอนิกส์หรือเทศบาล จะให้ผู้ยื่นข้อเสนออื่นชี้แจงและแสดงหลักฐานที่ทำให้เชื่อได้ว่า ผู้ยื่นข้อเสนอสามารถดำเนินงานตามเอกสารประกวดราคาอิเล็กทรอนิกส์ให้เสร็จสมบูรณ์ หากคำชี้แจงไม่เป็นที่รับฟังได้ เทศบาล มีสิทธิที่จะไม่รับข้อเสนอหรือไม่รับราคาของผู้ยื่นข้อเสนอรายนั้น ทั้งนี้ ผู้ยื่นข้อเสนอดังกล่าวไม่มีสิทธิเรียกร้องค่าใช้จ่ายหรือค่าเสียหายใดๆ จากเทศบาล

๕.๗ ก่อนลงนามในสัญญา เทศบาล อาจประกาศยกเลิกการประกวดราคาอิเล็กทรอนิกส์ หากปรากฏว่ามีกรกระทำที่เข้าลักษณะผู้ยื่นข้อเสนอที่ชนะการประกวดราคาหรือที่ได้รับการคัดเลือกมีผลประโยชน์ร่วมกัน หรือมีส่วนได้เสียกับผู้ยื่นข้อเสนอรายอื่น หรือขัดขวางการแข่งขันอย่างเป็นธรรม หรือสมยอมกันกับผู้ยื่นข้อเสนอรายอื่น หรือเจ้าหน้าที่ในการเสนอราคา หรือสื่อว่ากระทำการทุจริตอื่นใดในการเสนอราคา

๕.๘ หากผู้ยื่นข้อเสนอซึ่งเป็นผู้ประกอบการ SMEs เสนอราคาสูงกว่าราคาต่ำสุดของผู้ยื่นข้อเสนอรายอื่นที่ไม่เกินร้อยละ ๑๐ ให้หน่วยงานของรัฐจัดซื้อจัดจ้างกับผู้ประกอบการ SMEs ดังกล่าว โดยจัดเรียงลำดับผู้ยื่นข้อเสนอซึ่งเป็นผู้ประกอบการ SMEs ซึ่งเสนอราคาสูงกว่าราคาต่ำสุดของผู้ยื่นข้อเสนอรายอื่นไม่เกินร้อยละ ๑๐ ที่จะเรียกมาทำสัญญาไม่เกิน ๓ ราย

ผู้ยื่นข้อเสนอที่เป็นกิจการร่วมค้าที่จะได้สิทธิตามวรรคหนึ่ง ผู้เข้าร่วมค้าทุกราย จะต้องเป็นผู้ประกอบการ SMEs

ทั้งนี้ ผู้ประกอบการ SMEs ที่จะได้แต้มต่อด้านราคาตามวรรคหนึ่ง จะต้องมีความเสี่ยงสัญญาสะสมตามปีปฏิทินรวมกับราคาที่เสนอในครั้งนี้แล้ว มีมูลค่ารวมกันไม่เกินมูลค่าของรายได้ตามขนาดที่ขึ้นทะเบียนไว้กับ สสว.

๕.๙ หากผู้ยื่นข้อเสนอซึ่งมิใช่ผู้ประกอบการ SMEs แต่เป็นบุคคลธรรมดาที่ถือสัญชาติไทยหรือนิติบุคคลที่จัดตั้งขึ้นตามกฎหมายไทยเสนอราคาสูงกว่าราคาต่ำสุดของผู้ยื่นข้อเสนอซึ่งเป็นผู้ประกอบการธรรมดาที่มีได้ถือสัญชาติไทยหรือนิติบุคคลที่จัดตั้งขึ้นตามกฎหมายของต่างประเทศไม่เกินร้อยละ ๓ ให้จัดซื้อจัดจ้างกับบุคคลธรรมดาที่ถือสัญชาติไทยหรือนิติบุคคลที่จัดตั้งขึ้นตามกฎหมายไทยดังกล่าว

ผู้ยื่นข้อเสนอที่เป็นกิจการร่วมค้าที่จะได้สิทธิตามวรรคหนึ่ง ผู้เข้าร่วมค้าทุกราย จะต้องเป็นบุคคลธรรมดาที่ถือสัญชาติไทยหรือนิติบุคคลที่จัดตั้งขึ้นตามกฎหมายไทย

๖. การทำสัญญาจ้างก่อสร้าง

ผู้ชนะการประกวดราคาอิเล็กทรอนิกส์จะต้องทำสัญญาจ้างตามแบบสัญญา ดังระบุในข้อ ๑.๓ หรือทำข้อตกลงเป็นหนังสือกับเทศบาล ภายใน ๑๕ วัน นับถัดจากวันที่ได้รับแจ้ง และจะต้องวางหลักประกันสัญญาเป็นจำนวนเงินเท่ากับร้อยละ ๕ ของราคาค่าจ้างที่ประกวดราคาอิเล็กทรอนิกส์ให้เทศบาล ยึดถือไว้ในขณะทำสัญญาโดยใช้หลักประกันอย่างหนึ่งอย่างใด ดังต่อไปนี้

๖.๑ เงินสด

๖.๒ เช็คหรือตราพท์ที่ธนาคารเซ็นสั่งจ่าย ซึ่งเป็นเช็คหรือตราพท์ลงวันที่ที่ใส่เช็คหรือ

ตราพท์นั้น ชำระต่อเจ้าหน้าที่ในวันทำสัญญา หรือก่อนวันนั้นไม่เกิน ๓ วันทำการ

๖.๓ หนังสือค้ำประกันของธนาคารภายในประเทศ ตามตัวอย่างที่คณะกรรมการนโยบายกำหนด ดังระบุในข้อ ๑.๔ (๒) หรือจะเป็นหนังสือค้ำประกันอิเล็กทรอนิกส์ตามวิธีการที่กรมบัญชีกลางกำหนด

๖.๔ หนังสือค้ำประกันของบริษัทเงินทุน หรือบริษัทเงินทุนหลักทรัพย์ที่ได้รับอนุญาตให้ประกอบกิจการเงินทุนเพื่อการพาณิชย์และประกอบธุรกิจค้ำประกันตามประกาศของธนาคารแห่งประเทศไทย ตามรายชื่อบริษัทเงินทุนที่ธนาคารแห่งประเทศไทยแจ้งเวียนให้ทราบ โดยอนุโลมให้ใช้ตามตัวอย่างหนังสือค้ำประกันของธนาคารที่คณะกรรมการนโยบายกำหนด ดังระบุในข้อ ๑.๔ (๒)

๖.๕ พันธบัตรรัฐบาลไทย

หลักประกันนี้จะคืนให้ โดยไม่มีดอกเบี้ยภายใน ๑๕ วันนับถัดจากวันที่ผู้ชนะการประกวดราคาอิเล็กทรอนิกส์ (ผู้รับจ้าง) พ้นจากข้อผูกพันตามสัญญาจ้างแล้ว

๗. ค่าจ้างและการจ่ายเงิน

เทศบาล จะจ่ายค่าจ้างซึ่งได้รวมภาษีมูลค่าเพิ่มตลอดจนภาษีอากรอื่น ๆ และค่าใช้จ่ายที่ปวงด้วยแล้วโดยถือราคาเหมารวมเป็นเกณฑ์และกำหนดการจ่ายเงินเป็นจำนวน ๖ งวดดังนี้

งวดที่ ๑ เป็นจำนวนเงินในอัตราร้อยละ ๑๔ ของค่าจ้าง เมื่อผู้รับจ้างได้ปฏิบัติงานก่อสร้างวางท่อระบายน้ำ คสล. ขนาด Ø ๐.๖๐ เมตร พร้อมบ่อพักน้ำ คสล. (ไม่รวมฝาบ่อพัก) ความยาวรวม ๒๐๐.๐๐ เมตร ตามแบบรูปและรายการของเทศบาล ให้แล้วเสร็จภายใน ๕๐ วัน

งวดที่ ๒ เป็นจำนวนเงินในอัตราร้อยละ ๑๔ ของค่าจ้าง เมื่อผู้รับจ้างได้ปฏิบัติงานก่อสร้างวางท่อระบายน้ำ คสล. ขนาด Ø ๐.๖๐ เมตร พร้อมบ่อพักน้ำ คสล. (ไม่รวมฝาบ่อพัก) ความยาวรวม ๔๐๐.๐๐ เมตร (ต่อจากงวดที่ ๑) ตามแบบรูปและรายการของเทศบาล ให้แล้วเสร็จภายใน ๘๐ วัน

งวดที่ ๓ เป็นจำนวนเงินในอัตราร้อยละ ๒๕ ของค่าจ้าง เมื่อผู้รับจ้างได้ปฏิบัติงานก่อสร้างวางท่อระบายน้ำ คสล. ขนาด Ø ๐.๖๐ เมตร พร้อมบ่อพักน้ำ คสล. (ไม่รวมฝาบ่อพัก) แล้วเสร็จทั้งหมดความยาวรวม ๕๙๐.๐๐ เมตร ติดตั้งฝาบ่อพักเหล็กหล่อเหนียว ขนาดไม่น้อยกว่า ๐.๖๔x๐.๖๔ เมตร จำนวนรวม ๓๐ ฝา แล้วเสร็จตามแบบรูปและรายการของเทศบาล ให้แล้วเสร็จภายใน ๑๒๐ วัน

งวดที่ ๔ เป็นจำนวนเงินในอัตราร้อยละ ๑๕ ของค่าจ้าง เมื่อผู้รับจ้างได้ปฏิบัติงานก่อสร้างติดตั้งฝาบ่อพักเหล็กหล่อเหนียว แล้วเสร็จทั้งหมด งานก่อสร้างรางวี คสล. กว้าง ๐.๕๐ เมตร พร้อมบ่อพักน้ำ คสล. ความยาวรวม ๒๕๐.๐๐ เมตร ตามแบบรูปและรายการของเทศบาล ให้แล้วเสร็จภายใน ๑๕๐ วัน

งวดที่ ๕ เป็นจำนวนเงินในอัตราร้อยละ ๑๒ ของค่าจ้าง เมื่อผู้รับจ้างได้ปฏิบัติงานก่อสร้างรางวี คสล. กว้าง ๐.๕๐ เมตร พร้อมบ่อพักน้ำ คสล. แล้วเสร็จทั้งหมด งานก่อสร้างผิวถนน คสล. กว้างประมาณ ๓.๕๐-๔.๐๐ เมตร หนา ๐.๑๕ เมตร พื้นที่รวมประมาณ ๕๐๐.๐๐ ตารางเมตร (ไม่รวมพื้นที่บ่อพักคสล.) ตามแบบรูปและรายการของเทศบาล ให้แล้วเสร็จภายใน ๑๘๐ วัน

งวดสุดท้าย เป็นจำนวนเงินในอัตราร้อยละ ๒๐ ของค่าจ้าง เมื่อผู้รับจ้างได้ปฏิบัติงานก่อสร้างผิวถนน คสล. กว้างประมาณ ๓.๕๐-๔.๐๐ เมตร ความยาวประมาณ ๒๙๕.๐๐ เมตร หนา ๐.๑๕

เมตร พื้นที่รวมประมาณ ๑,๑๑๐.๐๐ ตารางเมตร (ไม่รวมพื้นที่บ่อพัก คสล.) ตามแบบรูปและรายการของเทศบาล และปฏิบัติงานอื่นๆ ทั้งหมดให้แล้วเสร็จเรียบร้อยตามสัญญา รวมทั้งทำสถานที่ก่อสร้างให้สะอาดเรียบร้อย

หมายเหตุ - เพื่อวันสำหรับกำลังอัดคอนกรีตที่ ๒๘ วันแล้ว

๘. อัตราค่าปรับ

ค่าปรับตามสัญญาจ้างแนบท้ายเอกสารประกวดราคาอิเล็กทรอนิกส์นี้ หรือข้อตกลงจ้างเป็นหนังสือจะกำหนด ดังนี้

๘.๑ กรณีที่ผู้รับจ้างนำงานที่รับจ้างไปจ้างช่วงให้ผู้อื่นทำอีกทอดหนึ่งโดยไม่ได้รับอนุญาตจากเทศบาล จะกำหนดค่าปรับสำหรับการฝ่าฝืนดังกล่าวเป็นจำนวนร้อยละ ๑๐.๐๐ ของวงเงินของงานจ้างช่วงนั้น

๘.๒ กรณีที่ผู้รับจ้างปฏิบัติผิดสัญญาจ้างก่อสร้าง นอกเหนือจากข้อ ๘.๑ จะกำหนดค่าปรับเป็นรายวันเป็นจำนวนเงินตายตัวในอัตราร้อยละ ๐.๒๕ ของราคางานจ้าง

๙. การรับประกันความชำรุดบกพร่อง

ผู้ชนะการประกวดราคาอิเล็กทรอนิกส์ซึ่งได้ทำสัญญาจ้าง ตามแบบ ดังระบุในข้อ ๑.๓ หรือข้อตกลงจ้างเป็นหนังสือแล้วแต่กรณี จะต้องรับประกันความชำรุดบกพร่องของงานจ้างที่เกิดขึ้นภายในระยะเวลา ไม่น้อยกว่า ๒ ปี นับถัดจากวันที่เทศบาลได้รับมอบงาน โดยต้องบริหารจัดการซ่อมแซมแก้ไขให้ใช้การได้ดีดังเดิมภายใน ๑๕ วัน นับถัดจากวันที่ได้รับแจ้งความชำรุดบกพร่อง

๑๐. ข้อสงวนสิทธิในการยื่นข้อเสนอและอื่น ๆ

๑๐.๑ เงินค่าจ้างสำหรับงานจ้างครั้งนี้ ได้มาจากเงินงบประมาณประจำปี พ.ศ. ๒๕๖๗ การลงนามในสัญญาจะกระทำต่อเมื่อ เทศบาลได้รับอนุมัติเงิน ค่าก่อสร้างจากเงินงบประมาณประจำปี พ.ศ. ๒๕๖๗

๑๐.๒ เมื่อเทศบาลได้คัดเลือกผู้ยื่นข้อเสนอรายใดให้เป็นผู้รับจ้าง และได้ตกลงจ้าง ตามการประกวดราคาอิเล็กทรอนิกส์แล้ว ถ้าผู้รับจ้างจะต้องส่งหรือนำสิ่งของมาเพื่องานจ้างดังกล่าวเข้ามาจากต่างประเทศ และของนั้นต้องนำเข้ามาโดยทางเรือในเส้นทางที่มีเรือไทยเดินอยู่ และสามารถให้บริการรับขนได้ตามที่รัฐมนตรีว่าการกระทรวงคมนาคมประกาศกำหนด ผู้ยื่นข้อเสนอซึ่งเป็นผู้รับจ้างจะต้องปฏิบัติตามกฎหมายว่าด้วยการส่งเสริมการพาณิชย์นาวี ดังนี้

(๑) แจกการส่งหรือนำสิ่งของดังกล่าวเข้ามาจากต่างประเทศต่อกรมเจ้าท่า ภายใน ๗ วัน นับตั้งแต่วันที่ผู้รับจ้างส่งหรือซื้อของจากต่างประเทศ เว้นแต่เป็นของที่รัฐมนตรีว่าการกระทรวงคมนาคมประกาศยกเว้นให้บรรทุกโดยเรืออื่นได้

(๒) จัดการให้สิ่งของดังกล่าวบรรทุกโดยเรือไทย หรือเรือที่มีสิทธิเช่นเดียวกับเรือไทยจากต่างประเทศมายังประเทศไทย เว้นแต่จะได้รับอนุญาตจากกรมเจ้าท่า ให้บรรทุกสิ่งของนั้น โดยเรืออื่น ที่มีใช้เรือไทย ซึ่งจะต้องได้รับอนุญาตเช่นนั้นก่อนบรรทุกของลงเรืออื่น หรือเป็นของที่รัฐมนตรีว่าการกระทรวงคมนาคมประกาศยกเว้นให้บรรทุกโดยเรืออื่น

(๓) ในกรณีที่มิปฏิบัติตาม (๑) หรือ (๒) ผู้รับจ้างจะต้องรับผิดชอบตามกฎหมายว่าด้วยการส่งเสริมการพาณิชย์

๑๐.๓ ผู้ยื่นข้อเสนอซึ่งเทศบาลได้คัดเลือกแล้ว ไม่ไปทำสัญญาหรือข้อตกลงจ้างเป็นหนังสือภายในเวลาที่กำหนดดังระบุไว้ในข้อ ๗ เทศบาลจะริบหลักประกันการยื่นข้อเสนอ หรือเรียกธำนาจจากผู้ยื่นข้อเสนอออกหนังสือค้ำประกัน การยื่นข้อเสนอทันที และอาจพิจารณาเรียกธำนาจให้ชดใช้ความเสียหายอื่น (ถ้ามี) รวมทั้งจะพิจารณาให้เป็นผู้ทำงาน ตามระเบียบกระทรวงการคลังว่าด้วยการจัดซื้อจัดจ้างและการบริหารพัสดุภาครัฐ

๑๐.๔ เทศบาลสงวนสิทธิ์ที่จะแก้ไขเพิ่มเติมเงื่อนไข หรือข้อกำหนดในแบบสัญญาหรือข้อตกลงจ้างเป็นหนังสือให้เป็นไปตามความเห็นของสำนักงานอัยการสูงสุด (ถ้ามี)

๑๐.๕ ในกรณีที่เอกสารแนบท้ายเอกสารประกวดราคาอิเล็กทรอนิกส์นี้ มีความขัดหรือแย้งกันผู้ยื่นข้อเสนอจะต้องปฏิบัติตามคำวินิจฉัยของเทศบาล คำวินิจฉัยดังกล่าวให้ถือเป็นที่สุด และ ผู้ยื่นข้อเสนอไม่มีสิทธิเรียกร้องค่าใช้จ่ายใดๆ เพิ่มเติม

๑๐.๖ เทศบาล อาจประกาศยกเลิกการจัดจ้างในกรณีต่อไปนี้ได้ โดยที่ผู้ยื่นข้อเสนอจะเรียกร้องค่าเสียหายใดๆ จากเทศบาลไม่ได้

(๑) เทศบาลไม่ได้รับการจัดสรรเงินที่จะใช้ในการจัดจ้างหรือได้รับจัดสรรแต่ไม่เพียงพอที่จะทำการจัดจ้างครั้งนี้ต่อไป

(๒) มีการกระทำที่เข้าลักษณะผู้ยื่นข้อเสนอที่ชนะการจัดจ้างหรือที่ได้รับการคัดเลือกมี ผลประโยชน์ร่วมกัน หรือมีส่วนได้เสียกับผู้ยื่นข้อเสนอรายอื่น หรือขัดขวางการแข่งขันอย่างเป็นธรรมหรือสมยอมกันกับผู้ยื่นข้อเสนอรายอื่น หรือเจ้าหน้าที่ในการเสนอราคา หรือสื่อว่ากระทำการทุจริตอื่นใดในการเสนอราคา

(๓) การทำการจัดจ้างครั้งนี้ต่อไปอาจก่อให้เกิดความเสียหายแก่เทศบาล หรือกระทบต่อประโยชน์สาธารณะ

(๔) กรณีอื่นในทำนองเดียวกับ (๑) (๒) หรือ (๓) ตามที่กำหนดในกฎกระทรวงซึ่งออกตามความในกฎหมายว่าด้วยการจัดซื้อจัดจ้างและการบริหารพัสดุภาครัฐ

๑๑. การปรับราคาค่างานก่อสร้าง

การปรับราคาค่างานก่อสร้างตามสูตรการปรับราคาตั้งระบุในข้อ ๑.๕ จะนำมาใช้ในกรณีที่ ค่างานก่อสร้างลดลงหรือเพิ่มขึ้น โดยวิธีการต่อไปนี้

ตามเงื่อนไข หลักเกณฑ์ สูตรและวิธีคำนวณที่ใช้กับสัญญาแบบปรับราคาได้ตามมติคณะรัฐมนตรีเมื่อวันที่ ๒๒ สิงหาคม ๒๕๓๒ เรื่อง การพิจารณาช่วยเหลือผู้ประกอบการก่อสร้าง ตามหนังสือสำนักเลขาธิการคณะรัฐมนตรี ที่ นร ๐๒๐๓/ว ๑๐๙ ลงวันที่ ๒๔ สิงหาคม ๒๕๓๒

สูตรการปรับราคา (สูตรค่า K) จะต้องคงที่ที่ระดับที่กำหนดไว้ในวันแล้วเสร็จตามที่กำหนดไว้ในสัญญา หรือภายในระยะเวลาที่เทศบาลได้ขยายออกไป โดยจะใช้สูตรของทางราชการที่ได้ระบุในข้อ ๑.๕

๑๒. มาตรฐานฝีมือช่าง

เมื่อเทศบาลได้คัดเลือกผู้ยื่นข้อเสนอรายใดให้เป็นผู้รับจ้างและได้ตกลงจ้างก่อสร้าง ตามประกาศนี้แล้วผู้ยื่นข้อเสนอจะต้องตกลงว่าในการปฏิบัติงานก่อสร้างดังกล่าว ผู้ยื่นข้อเสนอจะต้องมีและใช้ผู้มีวุฒิบัตรระดับ ปวส. หรือเทียบเท่าจากสถาบันการศึกษาที่ ก.พ. รับรองให้เข้ารับราชการได้ ในอัตราไม่ต่ำกว่าร้อยละ ๑๐ ของแต่ละสาขาช่างแต่ละจะต้องมีจำนวนช่างอย่างน้อย ๑ คน ในแต่ละสาขาช่าง ดังต่อไปนี้

๑๒.๑ สาขาช่างก่อสร้าง หรือสาขาช่างโยธา หรือสาขาช่างสำรวจ

๑๓. การปฏิบัติตามกฎหมายและระเบียบ

ในระหว่างระยะเวลาการก่อสร้าง ผู้ยื่นข้อเสนอที่ได้รับการคัดเลือกให้เป็นผู้รับจ้างต้องปฏิบัติตามหลักเกณฑ์ที่กฎหมายและระเบียบได้กำหนดไว้โดยเคร่งครัด

๑๔. การประเมินผลการปฏิบัติงานของผู้ประกอบการ

เทศบาล สามารถนำผลการปฏิบัติงานแล้วเสร็จตามสัญญาของผู้ยื่นข้อเสนอที่ได้รับการคัดเลือกให้ เป็นผู้รับจ้างเพื่อนำมาประเมินผลการปฏิบัติงานของผู้ประกอบการ

ทั้งนี้ หากผู้ยื่นข้อเสนอที่ได้รับการคัดเลือกไม่ผ่านเกณฑ์ที่กำหนดจะถูกระงับการยื่นข้อเสนอหรือทำสัญญากับเทศบาล ไว้ชั่วคราว





บันทึกข้อความ

ส่วนราชการ สำนักช่าง ส่วนควบคุมการก่อสร้าง โทร.๘๐๕

ที่ ๓๒๕๗ / ๒๕๖๗

วันที่ ๓ กรกฎาคม ๒๕๖๗

เรื่อง ขอรับความเห็นชอบการจัดทำแบบรูปารายการงานก่อสร้างและรายละเอียดขอบเขตของงาน (Terms of Reference:TOR) โครงการก่อสร้างถนน คสล. และท่อระบายน้ำ บริเวณถนนสุขาประชาสรรค์ ๓ แยกซอยสมเอก (ระยะที่ ๓)

เรียน นายกเทศมนตรี ปลัดเทศบาล ผู้อำนวยการสำนักช่าง ผู้อำนวยการส่วนควบคุมการก่อสร้าง

ตามคำสั่งเทศบาลนครปากเกร็ด ที่ ๑๐๓๐/๒๕๖๗ ลงวันที่ ๒๘ มิถุนายน ๒๕๖๗ เรื่อง แต่งตั้งคณะกรรมการจัดทำแบบรูปารายการงานก่อสร้างและร่างรายละเอียดขอบเขตของงาน (Terms of Reference:TOR) โครงการก่อสร้างถนน คสล. และท่อระบายน้ำ บริเวณถนนสุขาประชาสรรค์ ๓ แยกซอยสมเอก (ระยะที่ ๓) โดยให้ดำเนินการจัดทำแบบรูปารายการงานก่อสร้างและรายละเอียดขอบเขตของงาน (Terms of Reference:TOR) โครงการดังกล่าว ให้มีประสิทธิภาพและเกิดประโยชน์สูงสุดแก่ทางราชการ นั้น

คณะกรรมการดำเนินการจัดทำแบบรูปารายการงานก่อสร้างและรายละเอียดขอบเขตของงาน (Terms of Reference:TOR) โครงการดังกล่าว เสร็จเรียบร้อยแล้ว จึงขอรับความเห็นชอบดำเนินการจัดทำแบบรูปารายการงานก่อสร้างและรายละเอียดขอบเขตของงานงาน (Terms of Reference:TOR) โครงการดังกล่าว เพื่อใช้ประกอบและเป็นข้อกำหนดในการดำเนินการจัดซื้อจัดจ้างตามระเบียบ ฯ ต่อไป

จึงเรียนมาเพื่อโปรดพิจารณาอนุมัติ

(ลงชื่อ)  ประธานกรรมการ
(นายอาคม สายด้วง)
หัวหน้าฝ่ายออกแบบ

(ลงชื่อ)  กรรมการ
(นายวิชรารณ สมศักดิ์)
นักจัดการงานช่างชำนาญการ

(ลงชื่อ)  กรรมการ
(นายวัฒนา จินทร์แจ่ม)
นายช่างโยธาปฏิบัติงาน

เห็นชอบ

(นายวิชาญ บรรณาสักดิ์)
นายกเทศมนตรีนครปากเกร็ด

(นายพนกร หวังพราย)
ผู้อำนวยการสำนักช่าง
- ๕ ก.ค. ๒๕๖๗

(นายวิศร์ ชัยรุ่งเรือง)
ผู้อำนวยการส่วนควบคุมการก่อสร้าง

(นายสุทร บุญศิริโชติ)

ขอบเขตงาน (Terms of Reference :TOR)
โครงการก่อสร้างถนน คสล. และท่อระบายน้ำ
บริเวณถนนสุขาประชาสรรค์ ๓ แยกซอยสมเอก (ระยะที่ ๓)

๑. ความเป็นมา

เนื่องด้วยเทศบาลนครปากเกร็ด ได้รับการร้องขอจากประชาชนที่พักอาศัย ภายในบริเวณถนนสุขาประชาสรรค์ ๓ แยกซอยสมเอก (ระยะที่ ๓) ตั้งอยู่ตำบลบางพูด อำเภอปากเกร็ด จังหวัดนนทบุรี แจ้งว่าถนนบริเวณดังกล่าวผิวถนนได้รับความเสียหายชำรุด ชรุขระ มีสภาพเป็นหลุมเป็นบ่อ ซึ่งอาจทำให้เกิดอุบัติเหตุเป็นอันตรายต่อชีวิตและทรัพย์สินของประชาชนที่สัญจรไปมาได้ ดังนั้น จึงจำเป็นต้องได้รับการปรับปรุงถนนดังกล่าว เพื่อเป็นการป้องกันการเกิดอุบัติเหตุ และบรรเทาปัญหาความเดือดร้อนให้กับประชาชน และทำให้มีคุณภาพชีวิตดีขึ้น ประกอบกับการเดินทางสัญจรของประชาชนเป็นไปอย่างสะดวกและปลอดภัย รวมทั้งแก้ไขปัญหาน้ำท่วมขังและเพิ่มประสิทธิภาพการระบายน้ำในชุมชน เทศบาลนครปากเกร็ด จึงได้นำมาเข้าแผนพัฒนาเทศบาล เพื่อบรรเทาความเดือดร้อนให้กับประชาชน ดังนั้น จึงเกิดเป็นโครงการก่อสร้างถนน คสล.และท่อระบายน้ำ บริเวณถนนสุขาประชาสรรค์ ๓ แยกซอยสมเอก (ระยะที่ ๓)

เทศบาลนครปากเกร็ด ได้รับอนุมัติงบประมาณรายจ่ายประจำปีงบประมาณ พ.ศ.๒๕๖๗ ตามแผนพัฒนาท้องถิ่น (พ.ศ.๒๕๖๖-๒๕๗๐) หน้า ๒๑๔ ลำดับที่ ๑.๙ และเปลี่ยนแปลง ครั้งที่ ๑/๒๕๖๖ หน้า ๔ ลำดับที่ ๑.๙ แผนงานอุตสาหกรรมและการโยธา งานก่อสร้าง หมวดค่าที่ดินและสิ่งก่อสร้าง ประเภทค่าก่อสร้าง สิ่งสาธารณูปการ โครงการก่อสร้างถนน คสล.และท่อระบายน้ำ บริเวณถนนสุขาประชาสรรค์ ๓ แยกซอยสมเอก (ระยะที่ ๓) โดยมีวงเงินงบประมาณ ๔,๓๐๐,๐๐๐.๐๐ บาท (สี่ล้านสามแสนบาทถ้วน) เพื่อจ่ายเป็นค่าก่อสร้างถนน คสล.กว้างประมาณ ๓.๕๐-๔.๐๐ ม. ยาวประมาณ ๒๙๕.๐๐ ม. หน้า ๐.๑๕ ม. พื้นที่ประมาณ ๑,๑๑๐.๐๐ ตร.ม. (ไม่รวมพื้นที่บ่อพัก คสล.) และวางท่อระบายน้ำ คสล. เส้นผ่าศูนย์กลาง ๐.๖๐ ม. พร้อมบ่อพัก คสล.ทั้งสองฝั่ง ความยาวรวมประมาณ ๕๙๐.๐๐ ม. และก่อสร้างรางวิ คสล.กว้าง ๐.๕๐ ม.ทั้งสองฝั่ง ตามโครงการก่อสร้างถนน คสล.และท่อระบายน้ำ บริเวณถนนสุขาประชาสรรค์ ๓ แยกซอยสมเอก (ระยะที่ ๓) ตามประมาณการงานก่อสร้าง และตามแบบแปลนที่เทศบาลนครปากเกร็ดกำหนด

๒. วัตถุประสงค์

- ๒.๑ เพื่ออำนวยความสะดวกในการคมนาคมสำหรับประชาชนภายในเขตพื้นที่รับผิดชอบของเทศบาล
- ๒.๒ เพื่อการพัฒนาถนนสายหลักและสายรองในการเข้าสู่แหล่งชุมชน
- ๒.๓ เพื่อแก้ไขปัญหาคความเดือดร้อนของประชาชนในการใช้เส้นทางสัญจร
- ๒.๔ เพื่อพัฒนาด้านโครงสร้างพื้นฐานและลดอุบัติเหตุทางถนน
- ๒.๕ เพื่อระบายน้ำให้มีประสิทธิภาพมากยิ่งขึ้นและป้องกันน้ำท่วมในชุมชน

๓. คุณสมบัติของผู้ยื่นข้อเสนอ

- ๓.๑ มีความสามารถตามกฎหมาย
- ๓.๒ ไม่เป็นบุคคลล้มละลาย
- ๓.๓ ไม่อยู่ระหว่างเลิกกิจการ
- ๓.๔ ไม่เป็นบุคคลซึ่งอยู่ระหว่างถูกระงับการยื่นข้อเสนอหรือทำสัญญากับหน่วยงานของรัฐไว้ชั่วคราวเนื่องจากเป็นผู้ที่ไม่ผ่านเกณฑ์การประเมินผลการปฏิบัติงานของผู้ประกอบการตามระเบียบที่รัฐมนตรีว่าการกระทรวงการคลังกำหนดตามที่ประกาศเผยแพร่ในระบบเครือข่ายสารสนเทศของกรมบัญชีกลาง
- ๓.๕ ไม่เป็นบุคคลซึ่งถูกระงับชื่อไว้ในบัญชีรายชื่อผู้ทำงานและได้แจ้งเวียนชื่อให้เป็นผู้ทำงานของหน่วยงานของรัฐในระบบเครือข่ายสารสนเทศของกรมบัญชีกลาง ซึ่งรวมถึงนิติบุคคลที่ผู้ทำงานเป็นหุ้นส่วนผู้จัดการ กรรมการผู้จัดการ ผู้บริหาร ผู้มีอำนาจในการดำเนินงานในกิจการของนิติบุคคลนั้นด้วย

๑.  ประธานฯ

๒.  กรรมการ

๓.  กรรมการ/เลขานุการ

๓.๖ มีคุณสมบัติและไม่มีลักษณะต้องห้ามตามที่คณะกรรมการนโยบายการจัดซื้อจัดจ้างและการบริหารพัสดุภาครัฐกำหนดในราชกิจจานุเบกษา

๓.๗ เป็นนิติบุคคลผู้มีอาชีพรับจ้างงานที่ประกวดราคาอิเล็กทรอนิกส์ดังกล่าว

๓.๘ ไม่เป็นผู้มีผลประโยชน์ร่วมกันกับผู้ยื่นข้อเสนอรายอื่นที่เข้ายื่นข้อเสนอให้แก่เทศบาลนครปากเกร็ด ณ วันประกาศประกวดราคาอิเล็กทรอนิกส์ หรือไม่เป็นผู้กระทำการอันเป็นการขัดขวางการแข่งขันราคาอย่างเป็นธรรม ในการประกวดราคาอิเล็กทรอนิกส์ครั้งนี้

๓.๙ ไม่เป็นผู้ได้รับเอกสิทธิ์หรือความคุ้มกัน ซึ่งอาจปฏิเสธไม่ยอมขึ้นศาลไทย เว้นแต่รัฐบาลของผู้ยื่นข้อเสนอได้มีคำสั่งให้สละเอกสิทธิ์และความคุ้มกันเช่นนั้น

๓.๑๐ โครงการก่อสร้างนี้ไม่ต้องกำหนดคุณสมบัติผู้มีสิทธิเข้ายื่นข้อเสนอเป็นผู้ประกอบการที่ขึ้นทะเบียนงานก่อสร้างซากก่อสร้างทางไว้กับกรมบัญชีกลาง

โดยกำหนดสัดส่วนของราคางานก่อสร้าง จำนวน ๔,๓๐๐,๐๐๐.- บาท (สี่ล้านสามแสนบาทถ้วน) และสัดส่วน ๑๐๐% ตามราคางานก่อสร้าง

๓.๑๑ ผู้ยื่นข้อเสนอต้องมีผลงานก่อสร้างประเภทเดียวกันกับงานที่ประกวดราคาจ้างก่อสร้างและต้องเป็นงานของผู้รับจ้างในสัญญาเดียว ๒,๑๕๐,๐๐๐.๐๐-บาท (สองล้านหนึ่งแสนห้าหมื่นบาทถ้วน) และเป็นผลงานที่เป็นคู่สัญญาโดยตรงกับหน่วยงานของรัฐ หรือหน่วยงานเอกชนที่เทศบาลนครปากเกร็ดเชื่อถือ

๓.๑๒ กิจการร่วมค้าที่ยื่นข้อเสนอในรูปแบบของ "กิจการร่วมค้า" ต้องมีคุณสมบัติ ดังนี้
กรณีที่ข้อตกลงระหว่างผู้เข้าร่วมค้ากำหนดให้ผู้เข้าร่วมค้ารายใดรายหนึ่งเป็นผู้เข้าร่วมค้าหลัก ข้อตกลงระหว่างผู้เข้าร่วมค้าจะต้องมีการกำหนดสัดส่วนหน้าที่และความรับผิดชอบในปริมาณงาน สิ่งของหรือมูลค่าตามสัญญาของผู้เข้าร่วมค้าหลักมากกว่าผู้เข้าร่วมค้ารายอื่นทุกราย

กรณีที่ข้อตกลงระหว่างผู้เข้าร่วมค้ากำหนดให้ผู้เข้าร่วมค้ารายใดรายหนึ่งเป็นผู้เข้าร่วมค้าหลัก กิจการร่วมค่านั้นต้องใช้ผลงานของผู้เข้าร่วมค้าหลักรายเดียวเป็นผลงานของกิจการร่วมค้าที่ยื่นข้อเสนอ

สำหรับข้อตกลงระหว่างผู้เข้าร่วมค้าที่ไม่ได้กำหนดให้ผู้เข้าร่วมค้ารายใดเป็นผู้เข้าร่วมค้าหลัก ผู้เข้าร่วมค้าทุกรายจะต้องมีคุณสมบัติครบถ้วนตามเงื่อนไขที่กำหนดไว้ในเอกสารเชิญชวน

กรณีที่ข้อตกลงระหว่างผู้เข้าร่วมค้ากำหนดให้มีการมอบหมายผู้เข้าร่วมค้ารายใดรายหนึ่งเป็นผู้ยื่นข้อเสนอ ในนามกิจการร่วมค้า การยื่นข้อเสนอดังกล่าวไม่ต้องมีหนังสือมอบอำนาจ

สำหรับข้อตกลงระหว่างผู้เข้าร่วมค้าที่ไม่ได้กำหนดให้ผู้เข้าร่วมค้ารายใดเป็นผู้ยื่นข้อเสนอ ผู้เข้าร่วมค้าทุกรายจะต้องลงลายมือชื่อในหนังสือมอบอำนาจให้ผู้เข้าร่วมค้ารายใดรายหนึ่งเป็นผู้ยื่นข้อเสนอ ในนามกิจการร่วมค้า

๓.๑๓ ผู้ยื่นข้อเสนอต้องลงทะเบียนในระบบจัดซื้อจัดจ้างภาครัฐด้วยอิเล็กทรอนิกส์ (Electronic Government Procurement : e - GP) ของกรมบัญชีกลาง

๓.๑๔ ผู้ยื่นเสนอต้องมีมูลค่าสุทธิของกิจการ ดังนี้

(๑) กรณีผู้ยื่นข้อเสนอเป็นนิติบุคคลที่จัดตั้งขึ้นตามกฎหมายไทยซึ่งได้จดทะเบียนเกินกว่า ๑ ปี ต้องมีมูลค่าสุทธิของกิจการ จากผลต่างระหว่างสินทรัพย์สุทธิหักด้วยหนี้สินสุทธิ ที่ปรากฏในงบแสดงฐานะการเงินที่มีการตรวจรับรองแล้ว ซึ่งจะต้องแสดงค่าเป็นบวก ๑ ปีสุดท้ายก่อนวันยื่นข้อเสนอ

(๒) กรณีผู้ยื่นข้อเสนอเป็นนิติบุคคลที่จัดตั้งขึ้นตามกฎหมายไทย ซึ่งยังไม่มีกิจการรายงานงบแสดงฐานะการเงินกับกรมพัฒนาธุรกิจการค้า ให้พิจารณาการกำหนดมูลค่าของทุนจดทะเบียน โดยผู้ยื่นข้อเสนอจะต้องมีทุนจดทะเบียนที่เรียกชำระมูลค่าหุ้นแล้ว ณ วันที่ยื่นข้อเสนอ ไม่ต่ำกว่า ๑ ล้านบาท

..... ประธานฯ ๒ กรรมการ ๓ กรรมการ/เลขานุการ

(๓) สำหรับการจัดซื้อจัดจ้างครั้งหนึ่งที่มีวงเงินเกิน ๕๐๐,๐๐๐ บาท ขึ้นไป กรณีผู้ยื่นข้อเสนอเป็นบุคคลธรรมดา โดยพิจารณาจากหนังสือรับรองบัญชีเงินฝากไม่เกิน ๙๐ วันก่อนวันยื่นข้อเสนอโดยต้องมีเงินฝากคงเหลือในบัญชีธนาคารเป็นมูลค่า ๑ ใน ๔ ของมูลค่างบประมาณของโครงการหรือรายการที่ยื่นข้อเสนอในแต่ละครั้ง และหากเป็นผู้ชนะการจัดซื้อจัดจ้างหรือเป็นผู้ได้รับการคัดเลือกจะต้องแสดงหนังสือรับรองบัญชีเงินฝากที่มีมูลค่าดังกล่าวอีกครั้งหนึ่งในวันลงนามในสัญญา

(๔) กรณีที่ผู้ยื่นข้อเสนอไม่มีมูลค่าสุทธิของกิจการหรือทุนจดทะเบียน หรือมีแต่ไม่เพียงพอที่จะเข้ายื่นข้อเสนอ ผู้ยื่นข้อเสนอสามารถขอวงเงินสินเชื่อ โดยต้องมีวงเงินสินเชื่อ ๑ ใน ๔ ของมูลค่างบประมาณของโครงการหรือรายการที่ยื่นข้อเสนอในแต่ละครั้ง (สินเชื่อที่ธนาคารภายในประเทศ หรือบริษัทเงินทุนหรือบริษัทเงินทุนหลักทรัพย์ที่ได้รับอนุญาตให้ประกอบกิจการเงินทุนเพื่อการพาณิชย์ และประกอบธุรกิจค้าประกันตามประกาศของธนาคารแห่งประเทศไทย ตามรายชื่อบริษัทเงินทุนที่ธนาคารแห่งประเทศไทยแจ้งเวียนให้ทราบ โดยพิจารณาจากยอดเงินรวมของวงเงินสินเชื่อที่สำนักงานใหญ่รับรองหรือที่สำนักงานสาขารับรอง (กรณีได้รับมอบอำนาจจากสำนักงานใหญ่) ซึ่งออกให้แก่ผู้ยื่นข้อเสนอ นับถึงวันยื่นข้อเสนอไม่เกิน ๙๐ วัน

(๕) กรณีตาม (๑)-(๔) ยกเว้นสำหรับกรณีดังต่อไปนี้

(๕.๑) กรณีที่ผู้ยื่นข้อเสนอเป็นหน่วยงานของรัฐ

(๕.๒) นิติบุคคลที่จัดตั้งขึ้นตามกฎหมายไทยที่อยู่ระหว่างการฟื้นฟูกิจการตามพระราชบัญญัติล้มละลาย (ฉบับที่ ๑๐) พ.ศ.๒๕๖๑

๔. รายละเอียดคุณลักษณะเฉพาะของพัสดุที่จะดำเนินการจัดซื้อหรือขอบเขตของงานที่จะดำเนินการจัดจ้างหรือแบบรูปรายการงานก่อสร้างที่จะดำเนินการจ้างก่อสร้าง (แล้วแต่กรณี) และเอกสารแนบท้ายอื่นๆ

โดยจะดำเนินการค่าก่อสร้างถนน คสล.กว้างประมาณ ๓.๕๐-๔.๐๐ ม. ยาวประมาณ ๒๙๕.๐๐ ม. หนา ๐.๑๕ ม. พื้นที่ประมาณ ๑,๑๑๐.๐๐ ตร.ม. (ไม่รวมพื้นที่บ่อพัก คสล.) และวางท่อระบายน้ำ คสล. เส้นผ่าศูนย์กลาง ๐.๖๐ ม. พร้อมบ่อพัก คสล.ทั้งสองฝั่ง ความยาวรวมประมาณ ๕๙๐.๐๐ ม. และก่อสร้างรางวี คสล.กว้าง ๐.๕๐ ม. ทั้งสองฝั่ง ตามโครงการก่อสร้างถนน คสล.และท่อระบายน้ำ บริเวณถนนสุขาประชาสรรค์ ๓ แยกซอยสมเอก (ระยะที่ ๓) ตามประมาณการงานก่อสร้าง และตามแบบแปลนที่เทศบาลนครปากเกร็ดกำหนด ตามทะเบียนแบบเลขที่ กส.๑๗/๒๕๖๗ ลงวันที่ ๓ กรกฎาคม ๒๕๖๖

๕. กำหนดเวลาส่งมอบพัสดุ

ระยะเวลาส่งมอบพัสดุ ๒๒๐ วัน

๖. หลักเกณฑ์ในการพิจารณาคัดเลือกข้อเสนอ

การพิจารณาผลการยื่นข้อเสนอประกวดราคาอิเล็กทรอนิกส์ครั้งนี้ เทศบาลนครปากเกร็ด จะพิจารณาจากตัดสินโดยใช้หลักเกณฑ์ราคา

๗. วงเงินงบประมาณ/วงเงินที่รับจัดสรร

งบประมาณ จำนวน ๔,๓๐๐,๐๐๐.-บาท (สี่ล้านสามแสนบาทถ้วน-)

๘. งานงวดงานและการจ่ายเงิน

คณะกรรมการตรวจรับพัสดุ สามารถตรวจรับพัสดุงวดใดงวดหนึ่งก่อนได้ ทั้งนี้ ต้องตรวจรับพัสดุในงวดที่หนึ่งให้แล้วเสร็จ โดยกำหนดงานแล้วเสร็จ ๒๒๐ วัน และแบ่งงวดงานเป็น ๖ งวด ดังนี้

งวดที่ ๑ กำหนดจ่ายเป็นจำนวนเงินร้อยละสิบสี่ (๑๔) ของค่าก่อสร้างทั้งหมด เมื่อผู้รับจ้างได้ปฏิบัติงานก่อสร้างวางท่อระบายน้ำ คสล. ขนาด Ø ๐.๖๐ เมตร พร้อมบ่อพักน้ำ คสล. (ไม่รวมฝาบ่อพัก) ความยาวรวม ๒๐๐.๐๐ เมตร ตามแบบรูปและรายการของเทศบาล ให้แล้วเสร็จภายใน ๕๐ วัน นับถัดจากวันที่ลงนามในสัญญา

งวดที่ ๒ กำหนดจ่ายเป็นจำนวนเงินร้อยละ (๑๔) ของค่าก่อสร้างทั้งหมด เมื่อผู้รับจ้างได้ปฏิบัติงานก่อสร้างวางท่อระบายน้ำ คสล. ขนาด \varnothing ๐.๖๐ เมตร พร้อมบ่อพักน้ำ คสล. (ไม่รวมฝาบ่อพัก) ความยาวรวม ๔๐๐.๐๐ เมตร (ต่อจากงวดที่ ๑) ตามแบบรูปและรายการของเทศบาล ให้แล้วเสร็จภายใน ๘๐ วัน นับถัดจากวันที่ลงนามในสัญญา

งวดที่ ๓ กำหนดจ่ายเป็นจำนวนเงินร้อยละสิบห้า (๑๕) ของค่าก่อสร้างทั้งหมด เมื่อผู้รับจ้างได้ปฏิบัติงานก่อสร้างวางท่อระบายน้ำ คสล. ขนาด \varnothing ๐.๖๐ เมตร พร้อมบ่อพักน้ำ คสล. (ไม่รวมฝาบ่อพัก) แล้วเสร็จทั้งหมดความยาวรวม ๕๙๐.๐๐ เมตร ติดตั้งฝาบ่อพักเหล็กหล่อเหนียว ขนาดไม่น้อยกว่า ๐.๖๔x๐.๖๔ เมตร จำนวนรวม ๓๐ ฝา แล้วเสร็จตามแบบรูปและรายการของเทศบาล ให้แล้วเสร็จภายใน ๑๒๐ วัน นับถัดจากวันที่ลงนามในสัญญา

งวดที่ ๔ กำหนดจ่ายเป็นจำนวนเงินร้อยละสิบห้า (๑๕) ของค่าก่อสร้างทั้งหมด เมื่อผู้รับจ้างได้ปฏิบัติงานก่อสร้างติดตั้งฝาบ่อพักเหล็กหล่อเหนียว แล้วเสร็จทั้งหมด งานก่อสร้างรางวี คสล. กว้าง ๐.๕๐ เมตร พร้อมบ่อพักน้ำ คสล. ความยาวรวม ๒๕๐.๐๐ เมตร ตามแบบรูปและรายการของเทศบาล ให้แล้วเสร็จภายใน ๑๕๐ วัน นับถัดจากวันที่ลงนามในสัญญา

งวดที่ ๕ กำหนดจ่ายเป็นจำนวนเงินร้อยละสิบสอง (๑๒) ของค่าก่อสร้างทั้งหมด เมื่อผู้รับจ้างได้ปฏิบัติงานก่อสร้างรางวี คสล. กว้าง ๐.๕๐ เมตร พร้อมบ่อพักน้ำ คสล. แล้วเสร็จทั้งหมด งานก่อสร้างผิวถนน คสล. กว้างประมาณ ๓.๕๐-๔.๐๐ เมตร หนา ๐.๑๕ เมตร พื้นที่รวมประมาณ ๕๐๐.๐๐ ตารางเมตร (ไม่รวมพื้นที่บ่อพัก คสล.) ตามแบบรูปและรายการของเทศบาล ให้แล้วเสร็จภายใน ๑๘๐ วัน นับถัดจากวันที่ลงนามในสัญญา

งวดสุดท้าย กำหนดจ่ายเป็นจำนวนเงินร้อยละสิบ (๑๐) ของค่าก่อสร้างทั้งหมด เมื่อผู้รับจ้างได้ปฏิบัติงานก่อสร้างผิวถนน คสล. กว้างประมาณ ๓.๕๐-๔.๐๐ เมตร ความยาวประมาณ ๒๙๕.๐๐ เมตร หนา ๐.๑๕ เมตร พื้นที่รวมประมาณ ๑,๑๑๐.๐๐ ตารางเมตร (ไม่รวมพื้นที่บ่อพัก คสล.) ตามแบบรูปและรายการของเทศบาล และปฏิบัติงานอื่นๆ ทั้งหมดให้แล้วเสร็จเรียบร้อยตามสัญญา รวมทั้งทำสถานที่ก่อสร้างให้สะอาดเรียบร้อย

หมายเหตุ - เพื่อวันสำหรับกำลังอัดคอนกรีตที่ ๒๘ วันแล้ว

๙. อัตราค่าปรับ



ค่าปรับตามสัญญาจ้างแนบท้ายเอกสารประกวดราคาอิเล็กทรอนิกส์นี้ หรือข้อตกลงจ้างเป็นหนังสือจะกำหนด ดังนี้

๙.๑ กรณีที่ผู้รับจ้างนำงานที่รับจ้างไปจ้างช่วงให้ผู้อื่นทำอีกทอดหนึ่งโดยไม่ได้รับอนุญาตจากเทศบาลนครปากเกร็ด จะกำหนดค่าปรับสำหรับการฝ่าฝืนดังกล่าวเป็นจำนวนร้อยละ ๑๐.๐๐ ของวงเงินของ งานจ้างช่วงนั้น

๙.๒ กรณีที่ผู้รับจ้างปฏิบัติผิดสัญญาจ้างก่อสร้าง นอกเหนือจากข้อ ๙.๑ จะกำหนดค่าปรับเป็นรายวันเป็นจำนวนเงินตายตัวในอัตราร้อยละ ๐.๒๕ ของราคางานจ้าง

๑๐. การกำหนดระยะเวลารับประกันความชำรุดบกพร่อง (ถ้ามี)

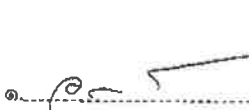
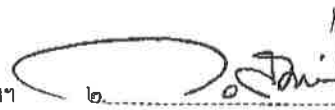
ผู้ชนะการประกวดราคาอิเล็กทรอนิกส์ซึ่งได้ทำสัญญาจ้าง ตามแบบ ดังระบุในข้อ ๑.๓ หรือข้อตกลงจ้างเป็นหนังสือแล้วแต่กรณี จะต้องรับประกันความชำรุดบกพร่องของงานจ้างที่เกิดขึ้นภายในระยะเวลาไม่น้อยกว่า ๒ ปี นับถัดจากวันที่เทศบาลนครปากเกร็ดได้รับมอบงาน โดยต้องบริหารจัดการซ่อมแซมแก้ไขให้ใช้การได้ดีดังเดิมภายใน ๑๕ วัน นับถัดจากวันที่ได้รับแจ้งความชำรุดบกพร่อง

๑.  ประธานา ๒.  กรรมการ ๓.  กรรมการ/เลขานุการ

๑๑. มาตรฐานฝีมือช่าง

ประกาศนียบัตรวิชาชีพชั้นสูง (ปวส.) สาขาช่างก่อสร้าง หรือช่างโยธา หรือช่างสำรวจ

๑๒. สูตรการปรับราคา

ตามประมวลมติคณะรัฐมนตรีกำหนดเงื่อนไข หลักเกณฑ์ ประเภทงานก่อสร้าง สูตรและวิธีการคำนวณที่ใช้กับสัญญาแบบปรับราคาได้ (ค่า K) ในการพิจารณาเพิ่มหรือลดราคาค่างานก่อสร้างให้คำนวณตามสูตรดังนี้

P = (Po) x (K)

กำหนดให้

P = ราคาค่างานต่อหน่วยหรือราคาค่างานเป็นงวดที่จะต้องจ่ายให้ผู้รับจ้าง

Po = ราคาค่างานต่อหน่วยที่ผู้รับจ้างประมูลได้ หรือราคาค่างานเป็นงวดซึ่งระบุไว้ในสัญญาแล้วแต่กรณี

K = ESCALATION FACTOR ที่หักด้วย 4 % เมื่อต้องเพิ่มค่างานหรือบวกเพิ่ม 4 % เมื่อต้องเรียกค่างานคืน

ESCALATION FACTOR K หาได้จากสูตร ซึ่งแบ่งตามประเภทและลักษณะงานดังนี้

K 1 = 0.25 + 0.15 It/Io + 0.10 Ct/Co + 0.40 Mt/Mo + 0.10 St/So (งานอาคาร)

K 2.1 = 0.30 + 0.10 It/Io + 0.40 Et/Eo + 0.20 Ft/Fo (งานดิน)

K 3.1 = 0.30 + 0.40 At/Ao + 0.20 Et/Eo + 0.10 Ft/Fo (งานผิวทาง PRIME COAT , TACK COAT , SEAL COAT)

K 3.3 = 0.30 + 0.10 Mt/Mo + 0.40 At/Ao + 0.10 Et/Eo + 0.10 Ft/Fo (งานผิวถนน Asphaltic Concrete , Penetration Macadam)

K 3.4 = 0.30 + 0.10 It/Io + 0.35 Ct/Co + 0.10 Mt/Mo + 0.15 St/So (งานผิวถนนคอนกรีตเสริมเหล็ก)

K 3.5 = 0.35 + 0.20 It/Io + 0.15 Ct/Co + 0.15 Mt/Mo + 0.15 St/So (งานท่อระบายน้ำคอนกรีตเสริมเหล็กและงานบ่อพัก)

K 3.6 = 0.30 + 0.10 It/Io + 0.15 Ct/Co + 0.20 Mt/Mo + 0.25 St/So (งานโครงสร้างคอนกรีตเสริมเหล็กและงานเชื่อมกันตลิ่ง)

K 5.2.3 = 0.50 + 0.10 It/Io + 0.10 Mt/Mo + 0.30 PEt/PEo

(งานท่อระบายน้ำ HYDENSITY POLYETHYLENE กรณีที่ผู้รับจ้างเป็นผู้จัดหาท่อ)

เงื่อนไขเพิ่มเติม

ตามกฎหมายกระทรวงกำหนดพัสดุและวิธีการจัดซื้อจัดจ้างพัสดุที่รัฐต้องการส่งเสริมหรือสนับสนุน (ฉบับที่ ๒) พ.ศ. ๒๕๖๓ และหนังสือคณะกรรมการวินิจฉัยปัญหาการจัดซื้อจัดจ้างและการบริหารพัสดุภาครัฐ ด่วนที่สุด ที่ กค ๐๔๐๕.๒/ว ๗๘ ลงวันที่ ๓๑ มกราคม ๒๕๖๕

๑. หากผู้ยื่นข้อเสนอที่เป็นผู้ประกอบการวิสาหกิจขนาดกลางและขนาดย่อมให้แสดงสำเนาไปขึ้นทะเบียนผู้ประกอบการวิสาหกิจขนาดกลางและขนาดย่อม (SMEs)

๒. ผู้ยื่นข้อเสนอจะต้องใช้พัสดุประเภทวัสดุหรือครุภัณฑ์ที่จะใช้ในงานก่อสร้างเป็นพัสดุที่ผลิตภายในประเทศ โดยต้องใช้ไม่น้อยกว่าร้อยละ ๖๐ ของมูลค่าพัสดุที่จะใช้ในงานก่อสร้างทั้งหมดตามสัญญา

๓. ผู้ยื่นข้อเสนอ ที่เป็นผู้ชนะการเสนอราคาต้องจัดทำแผนการใช้พัสดุที่ผลิตภายในประเทศและแผนการใช้เหล็กที่ผลิตภายในประเทศ โดยยื่นให้หน่วยงานของรัฐภายใน ๖๐ วัน นับถัดจากวันลงนามในสัญญา” ทั้งนี้ โดยให้แนบตารางภาคผนวก ๑ และภาคผนวก ๒ ไปด้วย เว้นแต่กรณีที่ระยะเวลาดำเนินการตามสัญญาไม่เกิน ๖๐ วัน

๔. หากผู้ยื่นข้อเสนอไม่สามารถดำเนินการตามแผนการใช้พัสดุที่ผลิตภายในประเทศไทย ให้สามารถเปลี่ยนแปลงแก้ไขแผนได้ และต้องรายงานการเปลี่ยนแปลงแผนต่อหน่วยงานรัฐ แต่ต้องก่อนการส่งมอบงานในแต่ละงวด

.....ประธานฯ

.....กรรมการ

.....กรรมการ/เลขานุการ

ตารางการจัดทำแผนการใช้วัสดุที่ผลิตภายในประเทศ

โครงการก่อสร้างถนน คสล. และท่อระบายน้ำ บริเวณถนนสุขาประชาสรรค์ ๓ แยกซอยสมเอก (ระยะที่ ๓)



รายการวัสดุหรือครุภัณฑ์ที่ใช้ในโครงการ

แผนการใช้วัสดุที่ผลิตภายในประเทศ

ลำดับ	รายการ	หน่วย	ปริมาณ	ราคาต่อหน่วย (บาท)	เป็นเงิน (รวม)	วัสดุ ในประเทศ	วัสดุ ต่างประเทศ
๑							
๒							
๓							
๔							
๕							
รวม					xxx	xxx	xxx
อัตรา (ร้อยละ)					๑๐๐	๗๐	๓๐

ลงชื่อ.....(คู่สัญญาฝ่ายผู้รับจ้าง)

()

๑.  ประธาน ๒.  กรรมการ ๓.  กรรมการ/เลขานุการ

ตารางการจัดทำแผนการใช้เหล็กที่ผลิตภายในประเทศ

โครงการก่อสร้างถนน คสล. และท่อระบายน้ำ บริเวณถนนสุขาประชาสรรค์ ๓ แยกซอยสมเอก (ระยะที่ ๓)

รายการวัสดุหรือครุภัณฑ์ที่ใช้ในโครงการ
แผนการใช้เหล็กที่ผลิตภายในประเทศ
ปริมาณเหล็กทั้งโครงการ xxx (ตัน)

ลำดับ	รายการ	หน่วย	ปริมาณ	เหล็ก ในประเทศ	เหล็ก ต่างประเทศ
๑	เหล็กเส้น	ตัน			
๒	เหล็กข้ออ	ตัน			
๓	เหล็กเส้นกลม	ตัน			
๔					
๖					
รวม			xxx	xxx	xxx
อัตรา (ร้อยละ)			๑๐๐	๙๐	๑๐

ลงชื่อ.....(คู่สัญญาฝ่ายผู้รับจ้าง)

()

๑.....ประชาชนา

๒.....กรรมการ

๓.....กรรมการ/เลขานุการ

ตารางแสดงวงเงินงบประมาณที่ได้รับจัดสรรและราคากลางในงานจ้างก่อสร้าง

1. ชื่อโครงการ

ประกวดราคาจ้างก่อสร้างโครงการก่อสร้างถนน คสล. และท่อระบายน้ำ บริเวณถนนสุขาประชาสรรค์ ๓ แยกซอยสมเอก
(ระยะที่ ๓) ด้วยวิธีประกวดราคาอิเล็กทรอนิกส์ (e-bidding) / โครงการก่อสร้างถนน คสล. และท่อระบายน้ำ

2. บริเวณถนนสุขาประชาสรรค์ ๓ แยกซอยสมเอก (ระยะที่ ๓)
หน่วยงานเจ้าของโครงการ เทศบาลนครปากเกร็ด / เทศบาลนครปากเกร็ด

3. วงเงินงบประมาณที่ได้รับจัดสรร 4,300,000.00 บาท

4. ลักษณะงาน

โดยสังเขป ก่อสร้างถนน คสล. กว้างประมาณ 3.50 - 4.00 ม. ยาวประมาณ 295.00 ม. หนา 0.15 ม. พื้นที่ประมาณ
1,110.00 ตร.ม. (ไม่รวมพื้นที่บ่อพัก คสล.) และวางท่อระบายน้ำ คสล. เส้นผ่าศูนย์กลาง 0.60 ม. พร้อมบ่อพัก
คสล. ทั้งสองฝั่ง ความยาวรวมประมาณ 590.00 ม. และก่อสร้างรางวี คสล. กว้าง 0.50 ม.
ทั้งสองฝั่งตามโครงการก่อสร้างถนน คสล. และท่อระบายน้ำบริเวณถนนสุขาประชาสรรค์ 3 แยกซอยสมเอก
(ระยะที่ 3) ตามประมาณการงานก่อสร้างและตามแบบแปลนที่เทศบาลนครปากเกร็ดกำหนด

5. ราคากลางคำนวณ ณ วันที่ 15 กรกฎาคม 2567 เป็นเงิน 4,337,389.97 บาท

6. บัญชีประมาณการราคากลาง

6.1 แบบสรุปราคากลางงานทางสะพานและท่อเหลี่ยม

7. รายชื่อคณะกรรมการกำหนดราคากลาง

7.1 นายวัชรภรณ์ สมศักดิ์ ประธานกรรมการกำหนดราคากลาง นักจัดการงานช่างชำนาญการ

7.2 อนันตชัย พักสังข์ กรรมการกำหนดราคากลาง วิศวกรโยธาปฏิบัติการ

7.3 นายวัฒนา จันทร์แจ่ม กรรมการกำหนดราคากลาง นายช่างโยธาปฏิบัติงาน

นาย วัฒนา จันทร์แจ่ม

12 กรกฎาคม 2567 15:27:10





บันทึกข้อความ

ส่วนราชการ สำนักช่าง ส่วนควบคุมการก่อสร้าง โทร.๘๐๕

ที่ ๓๕๓๕ /๒๕๖๗

วันที่ ๑๒ กรกฎาคม ๒๕๖๗

เรื่อง กำหนดราคากลางโครงการก่อสร้าง

เรียน นายกเทศมนตรี ปลัดเทศบาล ผู้อำนวยการสำนักช่าง ผู้อำนวยการส่วนควบคุมการก่อสร้าง

ตามคำสั่งเทศบาลนครปากเกร็ด ที่ ๑๐๙๔/๒๕๖๗ ลงวันที่ ๑๑ กรกฎาคม ๒๕๖๗ เรื่อง การแต่งตั้งคณะกรรมการกำหนดราคากลาง สำหรับประกวดราคาจ้างก่อสร้างโครงการก่อสร้างถนน คสล. และท่อระบายน้ำ บริเวณถนนสุขาประชาสรรค์ ๓ แยกซอยสมเอก (ระยะที่ ๓) ด้วยวิธีประกวดราคาอิเล็กทรอนิกส์ (e-bidding) เพื่อคำนวณราคากลางโครงการดังกล่าว ความละเอียดแจ้งแล้ว นั้น

บัดนี้ คณะกรรมการกำหนดราคากลางโครงการก่อสร้างถนน คสล. และท่อระบายน้ำ บริเวณถนนสุขาประชาสรรค์ ๓ แยกซอยสมเอก (ระยะที่ ๓) ได้ดำเนินการคำนวณราคากลางของโครงการดังกล่าวให้เป็นปัจจุบันเรียบร้อยแล้ว ตามแบบสรุปราคากลางที่แนบมาพร้อมนี้

จึงเรียนมาเพื่อโปรดทราบและพิจารณาให้ความเห็นชอบพร้อมจัดส่งให้สำนักช่าง เพื่อใช้เป็นเอกสารประกอบให้ สำนักคลัง ดำเนินการจัดซื้อจัดจ้างตามระเบียบ ฯ ต่อไป

เรียน ปลัดเทศบาล

- เพื่อโปรดพิจารณา ให้ความ

เห็นชอบราคากลางเพื่อเป็นเอกสาร

ประกอบการจัดจ้างต่อไป

(นายวิศว์ ชัยรุ่งเรือง)

ผู้อำนวยการส่วนควบคุมการก่อสร้าง
รักษาการแทนผู้อำนวยการสำนักช่าง

(ลงชื่อ)

ประธานกรรมการ

(นายวัชรภรณ์ สมศักดิ์)

ตำแหน่ง นักจัดการงานช่างชำนาญการ

(ลงชื่อ)

(นายอนันตชัย พิภพสังข์)

ตำแหน่ง วิศวกรโยธาปฏิบัติการ

(ลงชื่อ)

(นายวัฒนา จันทร์แจ่ม)

ตำแหน่ง นายช่างโยธาปฏิบัติงาน

(นายสุทร บุญศิริชิต)
ปลัดเทศบาล

เห็นชอบ

(นายวัชรภรณ์ สมศักดิ์)
นายกเทศมนตรีนครปากเกร็ด
๑๕ ก.ค. ๒๕๖๗

ตารางแสดงวงเงินงบประมาณที่ได้รับจัดสรรและราคากลางในงานจ้างก่อสร้าง

1. ชื่อโครงการ

ประกวดราคาจ้างก่อสร้างโครงการก่อสร้างถนน คสล. และท่อระบายน้ำ บริเวณถนนสุขาประชาสรรค์ ๓ แยกซอยสมเอก
(ระยะที่ ๓) ด้วยวิธีประกวดราคาอิเล็กทรอนิกส์ (e-bidding) / โครงการก่อสร้างถนน คสล. และท่อระบายน้ำ

2. บริเวณถนนสุขาประชาสรรค์ ๓ แยกซอยสมเอก (ระยะที่ ๓)
หน่วยงานเจ้าของโครงการ เทศบาลนครปากเกร็ด / เทศบาลนครปากเกร็ด

3. วงเงินงบประมาณที่ได้รับจัดสรร 4,300,000.00 บาท

4. ลักษณะงาน

โดยสังเขป ก่อสร้างถนน คสล. กว้างประมาณ 3.50 - 4.00 ม. ยาวประมาณ 295.00 ม. หิน 0.15 ม. พื้นที่ประมาณ
1,110.00 ตร.ม. (ไม่รวมพื้นที่บ่อพัก คสล.) และวางท่อระบายน้ำ คสล. เส้นผ่าศูนย์กลาง 0.60 ม. พร้อมบ่อพัก
คสล. ทั้งสองฝั่ง ความยาวรวมประมาณ 590.00 ม. และก่อสร้างรางวี คสล. กว้าง 0.50 ม.
ทั้งสองฝั่งตามโครงการก่อสร้างถนน คสล. และท่อระบายน้ำบริเวณถนนสุขาประชาสรรค์ 3 แยกซอยสมเอก
(ระยะที่ 3) ตามประมาณการงานก่อสร้างและตามแบบแปลนที่เทศบาลนครปากเกร็ดกำหนด

5. ราคากลางคำนวณ ณ วันที่ 15 กรกฎาคม 2567 เป็นเงิน 4,337,389.97 บาท

6. บัญชีประมาณการราคากลาง

6.1 แบบสรุปราคากลางงานทางสะพานและท่อเหลี่ยม

7. รายชื่อคณะกรรมการกำหนดราคากลาง

7.1 นายวัชรกรณ์ สมศักดิ์ ประธานกรรมการกำหนดราคากลาง นักจัดการงานช่างชำนาญการ

7.2 อนันตชัย พักสังข์ กรรมการกำหนดราคากลาง วิศวกรโยธาปฏิบัติการ

7.3 นายวัฒนา จันทร์แจ่ม กรรมการกำหนดราคากลาง นายช่างโยธาปฏิบัติงาน

นาย วัฒนา จันทร์แจ่ม

12 กรกฎาคม 2567 15:27:10

คณะกรรมการกำหนดราคากลาง
(ลงชื่อ).....ประธานกรรมการ
(ลงชื่อ).....กรรมการ
(ลงชื่อ).....กรรมการ

แบบฟอร์มรายงานหรือสรุปราคากลางงานก่อสร้างทาง สะพาน และท่อเหลี่ยม

ชื่อโครงการ/งานก่อสร้าง ประมวลราคาจ้างก่อสร้างโครงการก่อสร้างถนน คสล. และท่อระบายน้ำ บริเวณถนนสุขาประชาสรรค์ ๓ แยกซอยสมเอก (ระยะที่ ๓) ด้วยวิธีประกวดราคาอิเล็กทรอนิกส์ (e-bidding)

หน่วยงานเจ้าของโครงการ/งานก่อสร้าง เทศบาลนครปากเกร็ด/เทศบาลนครปากเกร็ด

ลำดับที่ ตามสัญญา	รายการงานก่อสร้าง	หน่วย	จำนวน	ราคาต่อหน่วย	ราคาทุน	FN	ราคาต่อหน่วย X FN	ราคากลาง
1	1. งานรื้อโครงสร้างถนนเดิม 1.1 งานรื้อโครงสร้างถนนเดิม (REMOVAL OF EXISTING STRUCTURES) 1.1.1 งานรื้อผิวคอนกรีตเดิม (REMOVAL OF EXISTING CONCRETE PAVEMENT)	ตร.ม.	400.000	74.69	29,876.00	1.3642	101.89	40,756.83
2	2. งานรองพื้นทางและพื้นทาง 2.1 งานรองพื้นทางและพื้นทาง (SUBBASE AND BASE COURSES) 2.1.1 งานพื้นทาง (BASE COURSES) 2.1.1.1 งานพื้นทางหินคลุก (CRUSHED ROCK SOIL AGGREGATE TYPE BASE) 2.1.2 งานวัสดุรองใต้ผิวทางคอนกรีต (MATERIALS TO CONTROL PUMPING UNDER CONCRETE PAVEMENT)	ลบ.ม.	50.000	851.88	42,594.00	1.3642	1,162.13	58,106.73

คณะกรรมการกำหนดราคากลาง
 (ลงชื่อ).....
 (ลงชื่อ).....
 (ลงชื่อ).....

แบบฟอร์มรายงานหรือสรุปราคากลางงานก่อสร้างทาง สะพาน และท่อเหลี่ยม

ชื่อโครงการ/งานก่อสร้าง ประทศราคาจ้างก่อสร้างโครงการก่อสร้างถนน คสล. และท่อระบายน้ำ บริเวณถนนสุขาประชาสรรค์ ๓ แยกซอยสมเอก (ระยะที่ ๓) ด้วยวิธีประกวดราคาอิเล็กทรอนิกส์ (e-bidding)

หน่วยงานเจ้าของโครงการ/งานก่อสร้าง เทศบาลนครปากเกร็ด/เทศบาลนครปากเกร็ด

ลำดับที่ ตามสัญญา	รายการงานก่อสร้าง	หน่วย	จำนวน	ราคาต่อหน่วย	ราคาทุน	FN	ราคาต่อหน่วย X FN	ราคากลาง
3	2.1.2.1 งานทรายรองใต้ผิวทางคอนกรีต (SAND CUSHION UNDER CONCRETE PAVEMENT)	ลบ.ม.	56.000	746.79	41,820.24	1.3642	1,018.77	57,051.17
4	2.2 งานไหล่ทางหินคลุก	ลบ.ม.	40.000	604.00	24,160.00	1.3642	823.97	32,959.07
5	2.3 งานพื้นทางเข้าบ้าน คสล. 3. งานผิวทาง 3.1 งานผิวทาง (SURFACE COURSES) 3.1.1 งานผิวทางปอร์ตแลนด์ซีเมนต์คอนกรีต (PORTLAND CEMENT CONCRETE PAVEMENT)	ตร.ม.	63.000	434.83	27,394.29	1.3642	593.19	37,371.29
6	3.1.1.1 ผิวทางปอร์ตแลนด์ซีเมนต์คอนกรีตหนาชม.(PORTLAND CEMENT CONCRETE PAVEMENT)(ใช้ตะแกรงเหล็ก)	ตร.ม.	1,110.000	503.96	559,395.60	1.3642	687.50	763,127.47
7	3.1.1.2 รอยต่อเพื่อขยายตามขวาง (EXPANSION JOINT)	เมตร	20.000	264.33	5,286.60	1.3642	360.59	7,211.97

นาย วัฒนา จันทร์แจ่ม

12 กรกฎาคม 2567 15:28:26

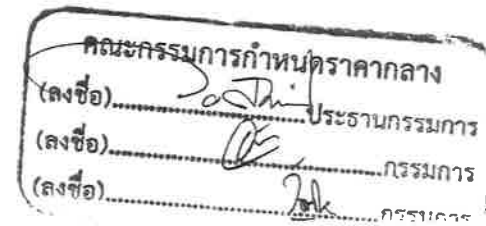

แบบฟอร์มรายงานหรือสรุปราคากลางงานก่อสร้างทาง สะพาน และท่อเหลี่ยม

ชื่อโครงการ/งานก่อสร้าง ประกวดราคาจ้างก่อสร้างโครงการก่อสร้างถนน คสล. และท่อระบายน้ำ บริเวณถนนสุขาประชาสรรค์ ๓ แยกซอยสมเอก (ระยะที่ ๓) ด้วยวิธีประกวดราคาอิเล็กทรอนิกส์ (e-bidding)

หน่วยงานเจ้าของโครงการ/งานก่อสร้าง เทศบาลนครปากเกร็ด/เทศบาลนครปากเกร็ด

ลำดับที่ ตามสัญญา	รายการงานก่อสร้าง	หน่วย	จำนวน	ราคาต่อหน่วย	ราคาทุน	FN	ราคาต่อหน่วย X FN	ราคากลาง
8	3.1.1.3 รอยต่อเพื่อหดตามขวาง (CONTRACTION JOINT)	เมตร	94.000	166.22	15,624.68	1.3642	226.75	21,315.18
9	3.2 งานรางวี ค.ส.ล. กว้าง 0.50 เมตร	เมตร	510.000	510.34	260,273.40	1.3642	696.20	355,064.97
	4. งานโครงสร้าง							
10	4.1 งานบ่อพัก คสล. ขนาด 0.50x0.80 ม.	บ่อ	12.000	1,094.87	13,138.44	1.3642	1,493.62	17,923.45
11	4.2 งานบ่อพัก คสล. ขนาด 0.90x0.90 ม.	บ่อ	56.000	6,099.10	341,549.60	1.3642	8,320.39	465,941.96
12	4.3 งานบ่อพัก คสล. ขนาด 0.90x0.90 ม. (บ่อมุม)	บ่อ	6.000	6,870.06	41,220.36	1.3642	9,372.13	56,232.81
13	4.4 งานฝาบ่อพักเหล็กหล่อเหนียวขนาด 0.36x0.66ม.	ฝา	12.000	6,300.00	75,600.00	1.3642	8,594.46	103,133.52
14	4.5 งานฝาบ่อพักเหล็กหล่อเหนียว 1 ขนาด 0.64x0.64 ม.	ฝา	56.000	9,300.00	520,800.00	1.3642	12,687.06	710,475.36
15	4.6 งานฝาบ่อพักเหล็กหล่อเหนียว 2 ขนาด 0.64x0.64 ม.	ฝา	6.000	11,300.00	67,800.00	1.3642	15,415.46	92,492.76
16	4.7 งานแผ่น คสล. รองท่อระบายน้ำ 0.50x1.00x0.07 ม.	แผ่น	534.000	356.44	190,338.96	1.3642	486.25	259,660.40
	4.8 งานโครงสร้าง (STRUCTURES)							

นาย วัฒนา จันทน์แจ่ม

12 กรกฎาคม 2567 15:28:26

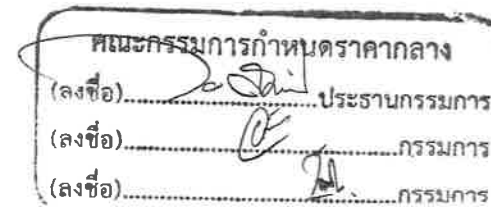

แบบฟอร์มรายงานหรือสรุปราคากลางงานก่อสร้างทาง สะพาน และท่อเหลี่ยม

ชื่อโครงการ/งานก่อสร้าง ประกวดราคาจ้างก่อสร้างโครงการก่อสร้างถนน คสล. และท่อระบายน้ำ บริเวณถนนสุขาประชาสรรค์ ๓ แยกซอยสมเอก (ระยะที่ ๓) ด้วยวิธีประกวดราคาอิเล็กทรอนิกส์ (e-bidding)

หน่วยงานเจ้าของโครงการ/งานก่อสร้าง เทศบาลนครปากเกร็ด/เทศบาลนครปากเกร็ด

ลำดับที่ ตามสัญญา	รายการงานก่อสร้าง	หน่วย	จำนวน	ราคาต่อหน่วย	ราคาทุน	FN	ราคาต่อหน่วย X FN	ราคากลาง
17	4.8.1 งานท่อกลมคอนกรีตเสริมเหล็ก (R.C.PIPE CULVERTS) ขนาด Ø 0.60 ม.	ม.	553.000	820.77	453,885.81	1.3642	1,119.69	619,191.02
18	4.9 งานวัสดุรองพื้นและบนท่อระบายน้ำ คสล. Ø 0.60 ม.	เมตร	534.000	843.56	450,461.04	1.3642	1,150.78	614,518.95
19	4.10 งานเชื่อมท่อระบายน้ำใหม่มาบ่อพักเดิม	จุด	2.000	1,898.54	3,797.08	1.3642	2,589.98	5,179.97
20	4.11 งานเชื่อมท่อระบายน้ำเดิมจากอาคารเข้ากับบ่อพักน้ำ	จุด	12.000	401.87	4,822.44	1.3642	548.23	6,578.77
21	5. งานอื่นๆ 5.1 งานป้ายเหล็กประชาสัมพันธ์โครงการ	ป้าย	2.000	4,800.00	9,600.00	1.3642	6,548.16	13,096.32
รวมราคากลาง								4,337,389.97

นาย วัฒนา จันทร์แจ่ม

12 กรกฎาคม 2567 15:28:26

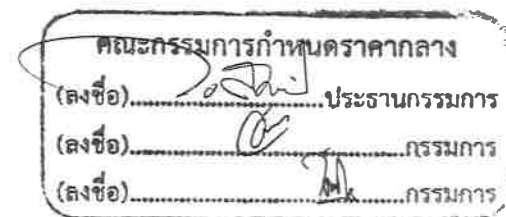

แบบฟอร์มรายงานหรือสรุปราคากลางงานก่อสร้างทาง สะพาน และท่อเหลี่ยม

ชื่อโครงการ/งานก่อสร้าง ประกวดราคาจ้างก่อสร้างโครงการก่อสร้างถนน คสล. และท่อระบายน้ำ บริเวณถนนสุขาประชาสรรค์ ๓ แยกซอยสมเอก (ระยะที่ ๓) ด้วยวิธีประกวดราคาอิเล็กทรอนิกส์ (e-bidding)

หน่วยงานเจ้าของโครงการ/งานก่อสร้าง เทศบาลนครปากเกร็ด/เทศบาลนครปากเกร็ด

(นายวิชารณ สมศักดิ์)
ประธานกรรมการกำหนดราคากลาง

(อนันตชัย พักสังข์)
กรรมการกำหนดราคากลาง

(นายวัฒนา จันทร์แจ่ม)
กรรมการกำหนดราคากลาง

โครงการ : ประกวดราคาจ้างก่อสร้างโครงการก่อสร้างถนน คสล. และท่อระบายน้ำ บริเวณถนนสุขาประชาสรรค์ ๓ แยกซอยสมเอก (ระยะที่ ๓)
ด้วยวิธีประกวดราคาอิเล็กทรอนิกส์ (e-bidding) / โครงการก่อสร้างถนน คสล. และท่อระบายน้ำ บริเวณถนนสุขาประชาสรรค์ ๓
แยกซอยสมเอก (ระยะที่ ๓)

รายละเอียดการคำนวณค่างานต้นทุนต่อหน่วย

1 งานรื้อโครงสร้างถนนเดิม

1.1 งานรื้อโครงสร้างถนนเดิม (REMOVAL OF EXISTING STRUCTURES)

1.1.1 [1.2]งานรื้อผิวคอนกรีตเดิม (REMOVAL OF EXISTING CONCRETE PAVEMENT)

คิดจากความหนาของผิวทางคอนกรีต	=	15.000 ซม.
ปริมาตรคอนกรีต	=	0.150 ลบ.ม./ตร.ม.
ส่วนขยาย = 0.150×1.70	=	0.255 ลบ.ม.
ค่าทุบคอนกรีตเดิม	=	400 บาท/ลบ.ม.
ค่าทุบคอนกรีต = 0.150×400	=	60.000 บาท/ตร.ม.
ค่าดำเนินการ + ค่าเสื่อม (- ดันและตัก = 0.255×41.260	=	10.521 บาท/ตร.ม.
จนถึง 3.000 กม. = 0.255×16.380	=	4.176 บาท/ตร.ม.
รวม	=	74.697 บาท/ตร.ม.
ค่างานต้นทุน	=	74.69 บาท/ตร.ม.

นาย วัฒนา จันทร์แจ่ม

12 กรกฎาคม 2567 15:30:20

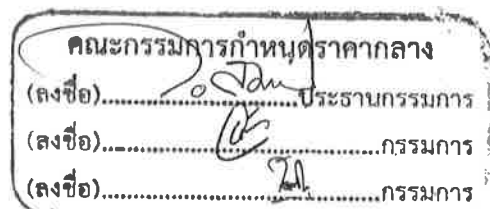

โครงการ : ประกวดราคาจ้างก่อสร้างโครงการก่อสร้างถนน คสล. และท่อระบายน้ำ บริเวณถนนสุขาประชาสรรค์ ๓ แยกซอยสมเอก (ระยะที่ ๓)
ด้วยวิธีประกวดราคาอิเล็กทรอนิกส์ (e-bidding) / โครงการก่อสร้างถนน คสล. และท่อระบายน้ำ บริเวณถนนสุขาประชาสรรค์ ๓
แยกซอยสมเอก (ระยะที่ ๓)

รายละเอียดการคำนวณค่างานต้นทุนต่อหน่วย

2 งานรองพื้นทางและพื้นทาง

2.1 งานรองพื้นทางและพื้นทาง (SUBBASE AND BASE COURSES)

2.1.1 งานพื้นทาง (BASE COURSES)

2.1.1.1 [3.2(1)]งานพื้นทางหินคลุก (CRUSHED ROCK SOIL AGGREGATE TYPE BASE)

ค่าวัสดุจากปากโม (รวมค่าตัก) = 492.000 บาท/ลบ.ม.

ค่าขนส่ง 0.000 กม. = 0.000 บาท/ลบ.ม.

รวม = 492.000 บาท/ลบ.ม.

ส่วนยิปซัม 492.000×1.50 = 738.000 บาท/ลบ.ม.

ค่าดำเนินการ + ค่าเสื่อมราคา (ผสม (Blend)) = 25.000 บาท/ลบ.ม.

ค่าดำเนินการ + ค่าเสื่อมราคา (บดทับ) = 88.880 บาท/ลบ.ม.

ค่าใช้จ่ายรวม = $738.000 + 25.000 + 88.880$ = 851.880 บาท/ลบ.ม.

ค่างานต้นทุน = 851.88 บาท/ลบ.ม.

นาย วัฒนา จันทร์แจ่ม

12 กรกฎาคม 2567 15:30:20

คณะกรรมการกำหนดราคากลาง
(ลงชื่อ).....ประธานกรรมการ ;
(ลงชื่อ).....กรรมการ
(ลงชื่อ).....กรรมการ

โครงการ : ประกวดราคาจ้างก่อสร้างโครงการก่อสร้างถนน คสล. และท่อระบายน้ำ บริเวณถนนสุขาประชาสรรค์ ๓ แยกซอยสมเอก (ระยะที่ ๓)
ด้วยวิธีประกวดราคาอิเล็กทรอนิกส์ (e-bidding) / โครงการก่อสร้างถนน คสล. และท่อระบายน้ำ บริเวณถนนสุขาประชาสรรค์ ๓
แยกซอยสมเอก (ระยะที่ ๓)

รายละเอียดการคำนวณค่างานต้นทุนต่อหน่วย

2 งานรองพื้นทางและพื้นทาง

2.1 งานรองพื้นทางและพื้นทาง (SUBBASE AND BASE COURSES)

2.1.2 งานวัสดุรองใต้ผิวทางคอนกรีต (MATERIALS TO CONTROL PUMPING UNDER CONCRETE PAVEMENT)

2.1.2.1 [3.4(1)]งานทรายรองใต้ผิวทางคอนกรีต (SAND CUSHION UNDER CONCRETE PAVEMENT)

ค่าวัสดุจากแหล่ง(ทรายคอนกรีต)	=	508.330 บาท/ลบ.ม.
ค่าขนส่ง 0.000 กม.	=	0.000 บาท/ลบ.ม.
รวม	=	508.330 บาท/ลบ.ม.
ส่วนยุบตัว 508.330×1.40	=	711.662 บาท/ลบ.ม.
ค่าดำเนินการ + ค่าเสื่อมราคา (บดทับ 75%) (บดทับ) $\times 0.75$	=	35.130 บาท/ลบ.ม.
ค่าใช้จ่ายรวม = $711.662 + 35.130$	=	746.792 บาท/ลบ.ม.
ค่างานต้นทุน	=	746.79 บาท/ลบ.ม.

นาย วัฒนา จันทร์แจ่ม

12 กรกฎาคม 2567 15:30:20

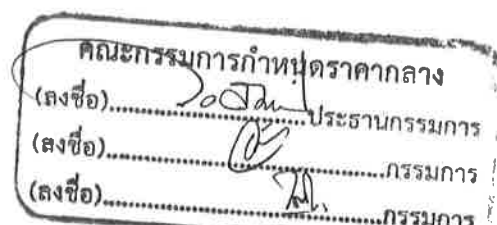

โครงการ : ประกวดราคาจ้างก่อสร้างโครงการก่อสร้างถนน คสล. และท่อระบายน้ำ บริเวณถนนสุขาประชาสรรค์ ๓ แยกซอยสมเอก (ระยะที่ ๓)
ด้วยวิธีประกวดราคาอิเล็กทรอนิกส์ (e-bidding) / โครงการก่อสร้างถนน คสล. และท่อระบายน้ำ บริเวณถนนสุขาประชาสรรค์ ๓
แยกซอยสมเอก (ระยะที่ ๓)

รายละเอียดการคำนวณค่างานต้นทุนต่อหน่วย

2 งานรองพื้นทางและพื้นทาง

2.2 งานไหล่ทางหินคลุก

ค่าวัสดุจากแหล่ง	=	492.000 บาท/ลบ.ม.
ค่าแรง	=	112.000 บาท/ลบ.ม.
ค่างานต้นทุน	=	604.00 บาท/ลบ.ม.

นาย วัฒนา จันทร์แจ่ม

12 กรกฎาคม 2567 15:30:20

คณะกรรมการกำหนดราคากลาง
(ลงชื่อ).....
(ลงชื่อ).....
(ลงชื่อ).....

หน้า 4 จาก 21

โครงการ : ประกวดราคาจ้างก่อสร้างโครงการก่อสร้างถนน คสล. และท่อระบายน้ำ บริเวณถนนสุขาประชาสรรค์ ๓ แยกซอยสมเอก (ระยะที่ ๓)
ด้วยวิธีประกวดราคาอิเล็กทรอนิกส์ (e-bidding) / โครงการก่อสร้างถนน คสล. และท่อระบายน้ำ บริเวณถนนสุขาประชาสรรค์ ๓
แยกซอยสมเอก (ระยะที่ ๓)

รายละเอียดการคำนวณค่างานต้นทุนต่อหน่วย

2 งานรองพื้นทางและพื้นทาง

2.3 งานพื้นทางเข้าบ้าน คสล.

ค่าคอนกรีต = 0.120 = 2,579.800	= 309.576
ค่าแรงคอนกรีต = 0.120 = 327.000	= 39.240
ค่าตะแกรงเหล็กเส้นกลม 6 @ 0.30 m. = 1.000 = 50.000	= 50.000
ค่าแรงวางเหล็ก = 1.000 = 5.000	= 5.000
ค่าทรายหยาบ = 0.050 = 508.330	= 25.416
ค่าแรงลงทราย = 0.050 = 112.000	= 5.600
ค่างานต้นทุน	= 434.83 บาท/ตร.ม.

นาย วัฒนา จันทร์แจ่ม

12 กรกฎาคม 2567 15:30:20

คณะกรรมการกำหนดราคากลาง	
(ลงชื่อ).....	ประธานกรรมการ
(ลงชื่อ).....	กรรมการ
(ลงชื่อ).....	กรรมการ

หน้า 5 จาก 21

โครงการ : ประกวดราคาจ้างก่อสร้างโครงการก่อสร้างถนน คสล. และท่อระบายน้ำ บริเวณถนนสุขาประชาสรรค์ ๓ แยกซอยสมเอก (ระยะที่ ๓)
ด้วยวิธีประกวดราคาอิเล็กทรอนิกส์ (e-bidding) / โครงการก่อสร้างถนน คสล. และท่อระบายน้ำ บริเวณถนนสุขาประชาสรรค์ ๓
แยกซอยสมเอก (ระยะที่ ๓)

รายละเอียดการคำนวณค่างานต้นทุนต่อหน่วย

3 งานผิวทาง

3.1 งานผิวทาง (SURFACE COURSES)

3.1.1 งานผิวทางปอร์ตแลนด์ซีเมนต์คอนกรีต (PORTLAND CEMENT CONCRETE PAVEMENT)

3.1.1.1 [4.9(1)]ผิวทางปอร์ตแลนด์ซีเมนต์คอนกรีตหนา 15.000 ซม.(PORTLAND CEMENT CONCRETE PAVEMENT)(ใช้ตะแกรงเหล็ก)

ขนาด กว้าง 4.000 x 10.00 เมตร	=	40.000 ตร.ม.
ปริมาตรคอนกรีต 40.000 x 0.150	=	6.000 ลบ.ม.
ค่าคอนกรีต 2,579.800 x 6.000	=	15,478.800 บาท
ค่าตะแกรงเหล็ก 40.000 ตร.ม. x 50.000 บาท/ตร.ม.	=	2,000.000 บาท
ค่าวางตะแกรงเหล็ก 40.000 ตร.ม. x 5.000 บาท/ตร.ม.	=	200.000 บาท
ค่า RB 9 mm. เหล็กขดตั้ง 10.160 x 26,480.000 บาท/ตัน /1000	=	269.036 บาท
ค่า RB 9 mm. เหล็กกันรั่วขอบบ่อพัก 4.940 x 26,480.000 บาท/ตัน /1000	=	130.811 บาท
ค่าลวดผูกเหล็กเหล็ก 0.380 x 25.830	=	9.815 บาท
ค่าปูผิวคอนกรีต (ค่าปูผิวคอนกรีต) = 12.210 X 40.000 ตร.ม.	=	488.400 บาท
ค่าบ่ม (ค่าบ่มผิวทางคอนกรีต) = 9.540 X 40.000 ตร.ม.	=	381.600 บาท
ค่าขัดหยาบผิวคอนกรีต 40.000 ตร.ม. x 30.000 บาท/ตร.ม.	=	1,200.000 บาท
ค่าใช้จ่ายรวม	=	20,158.462 บาท
ค่างานต้นทุน = 20,158.46 / 40.00	=	503.96 บาท/ตร.ม.

นาย วัฒนา จันทร์แจ่ม

12 กรกฎาคม 2567 15:30:20

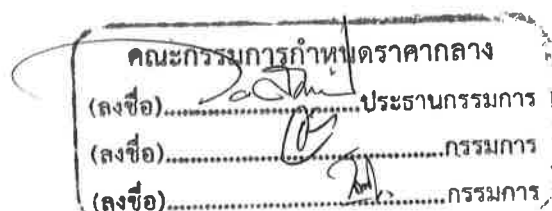

โครงการ : ประกวดราคาจ้างก่อสร้างโครงการก่อสร้างถนน คสล. และท่อระบายน้ำ บริเวณถนนสุขาประชาสรรค์ ๓ แยกซอยสมเอก (ระยะที่ ๓)
ด้วยวิธีประกวดราคาอิเล็กทรอนิกส์ (e-bidding) / โครงการก่อสร้างถนน คสล. และท่อระบายน้ำ บริเวณถนนสุขาประชาสรรค์ ๓
แยกซอยสมเอก (ระยะที่ ๓)

รายละเอียดการคำนวณต้นทุนต่อหน่วย

3 งานผิวทาง

3.1 งานผิวทาง (SURFACE COURSES)

3.1.1 งานผิวทางปอร์ตแลนด์ซีเมนต์คอนกรีต (PORTLAND CEMENT CONCRETE PAVEMENT)

3.1.1.2 [4.9(2)]รอยต่อเพื่อขยายตามขวาง (EXPANSION JOINT)

คิดจากความยาว 4.000 ม.

ค่าเหล็ก 16.340 กก. @ 24,730.000 (บาท/ตัน) /1,000	=	404.088 บาท
METAL CAP + ทาสี + จาระบี 13.330 ชุด @ 10.000	=	133.300 บาท
JOINT FILLER 0.600 ตร.ม. @ 400,000	=	240.000 บาท
JOINT SEALER 4.000 ลิตร @ 45.000	=	180.000 บาท
ค่าหยอดยาง 4.000 ม. @ (ค่าหยอดยางรอยต่อคอนกรีต)	=	59.960 บาท
แผ่นพลาสติก 4.000 ม. @ 10.000	=	40.000 บาท
ค่าใช้จ่ายรวม	=	1,057.348 บาท
คำนวณต้นทุน = 1,057.34 / 4.00	=	264.33 บาท/เมตร

นาย วัฒนา จันทร์แจ่ม

12 กรกฎาคม 2567 15:30:20

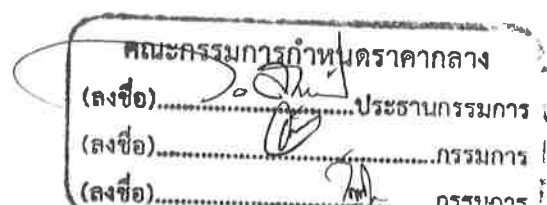

โครงการ : ประกวดราคาจ้างก่อสร้างโครงการก่อสร้างถนน คสล. และท่อระบายน้ำ บริเวณถนนสุขาประชาสรรค์ ๓ แยกซอยสมเอก (ระยะที่ ๓)
ด้วยวิธีประกวดราคาอิเล็กทรอนิกส์ (e-bidding) / โครงการก่อสร้างถนน คสล. และท่อระบายน้ำ บริเวณถนนสุขาประชาสรรค์ ๓
แยกซอยสมเอก (ระยะที่ ๓)

รายละเอียดการคำนวณค่างานต้นทุนต่อหน่วย

3 งานผิวทาง

3.1 งานผิวทาง (SURFACE COURSES)

3.1.1 งานผิวทางปอร์ตแลนด์ซีเมนต์คอนกรีต (PORTLAND CEMENT CONCRETE PAVEMENT)

3.1.1.3 [4.9(3)]รอยต่อเพื่อหดตามขวาง (CONTRACTION JOINT)

คิดจากความยาว 4.000 ม.

ค่าเหล็ก 16.340 กก. @ 24,730.000 (บาท/ตัน) /1,000 = 404.088 บาท

ค่าตัด JOINT และหยอดยาง 4.000 ม. @ (ค่าตัดรอยต่อคอนกรีต และหยอดยาง) = 95.480 บาท

ค่าสี + จาระปี 13.330 ชุด @ 4.000 = 53.320 บาท

JOINT SEALER 1.600 ลิตร @ 45.000 = 72.000 บาท

แผ่นพลาสติก 4.000 ม. @ 10.000 = 40.000 บาท

ค่าใช้จ่ายรวม = 664.888 บาท

ค่างานต้นทุน = 664.88 / 4.00 = 166.22 บาท/เมตร

นาย วัฒนา จันทร์แจ่ม

12 กรกฎาคม 2567 15:30:20

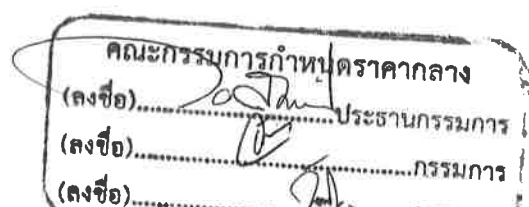

โครงการ : ประกวดราคาจ้างก่อสร้างโครงการก่อสร้างถนน คสล. และท่อระบายน้ำ บริเวณถนนสุขาประชาสรรค์ ๓ แยกซอยสมเอก (ระยะที่ ๓)
ด้วยวิธีประกวดราคาอิเล็กทรอนิกส์ (e-bidding) / โครงการก่อสร้างถนน คสล. และท่อระบายน้ำ บริเวณถนนสุขาประชาสรรค์ ๓
แยกซอยสมเอก (ระยะที่ ๓)

รายละเอียดการคำนวณค่างานต้นทุนต่อหน่วย

3 งานผิวทาง

3.2 งานรางวี ค.ส.ล. กว้าง 0.50 เมตร

คอนกรีต 320 ksc. (cube) = 0.068 = 2,579.800	=	175.426
ค่าแรง = 0.068 = 327.000	=	22.236
ทรายหยาบรองพื้น = 0.030 = 508.330	=	15.249
ค่าแรง = 0.030 = 112.000	=	3.360
เหล็ก RB 6 มม. = 1.700 = 27,230.000 บาท/ตัน /1000	=	46.291
เหล็ก RB 9 มม. = 4.390 = 26,480.000 บาท/ตัน /1000	=	116.247
เหล็ก DB 12 มม. = 0.970 = 25,780.000 บาท/ตัน /1000	=	25.006
ลวดผูกเหล็กเบอร์ 18 = 0.180 = 25.830	=	4.649
แบบหล่อทั่วไป = 0.300 = 339.595	=	101.878
ค่างานต้นทุน	=	510.34 บาท/เมตร

นาย วัฒนา จันทร์แจ่ม

12 กรกฎาคม 2567 15:30:20

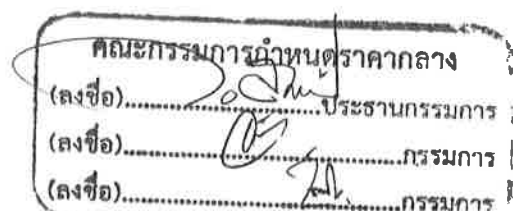

โครงการ : ประกวดราคาจ้างก่อสร้างโครงการก่อสร้างถนน คสล. และท่อระบายน้ำ บริเวณถนนสุขาประชาสรรค์ ๓ แยกซอยสมเอก (ระยะที่ ๓)
ด้วยวิธีประกวดราคาอิเล็กทรอนิกส์ (e-bidding) / โครงการก่อสร้างถนน คสล. และท่อระบายน้ำ บริเวณถนนสุขาประชาสรรค์ ๓
แยกซอยสมเอก (ระยะที่ ๓)

รายละเอียดการคำนวณค่างานต้นทุนต่อหน่วย

4 งานโครงสร้าง

4.1 งานบ่อพัก คสล. ขนาด 0.50x0.80 ม.

ทรายหยาบรองพื้น = 0.025 = 508.330	=	12.708
ค่าแรง = 0.025 = 112.000	=	2.800
คอนกรีตหยาบ = 0.020 = 1,804.550	=	36.091
ค่าแรง = 0.020 = 426.000	=	8.520
คอนกรีต 1:2:4 หรือ 320 ksc. (cube) = 0.090 = 2,579.800	=	232.182
ค่าแรง = 0.090 = 327.000	=	29.430
เหล็ก RB 9 มม. = 6.470 = 26,480.000 บาท/ตัน /1000	=	171.325
ลวดผูกเหล็กเบอร์ 18 = 0.160 = 25.830	=	4.132
แบบหล่อทั่วไป = 1.760 = 339.595	=	597.687
ค่างานต้นทุน	=	1,094.87 บาท/บ่อ

นาย วิวัฒนา จันทร์แจ่ม

12 กรกฎาคม 2567 15:30:20

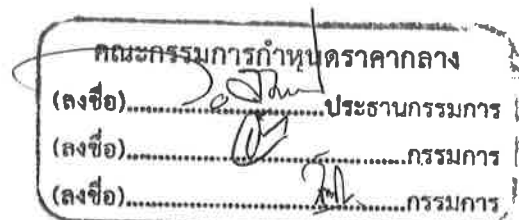

โครงการ : ประกวดราคาจ้างก่อสร้างโครงการก่อสร้างถนน คสล. และท่อระบายน้ำ บริเวณถนนสุขาประชาสรรค์ ๓ แยกซอยสมเอก (ระยะที่ ๓)
ด้วยวิธีประกวดราคาอิเล็กทรอนิกส์ (e-bidding) / โครงการก่อสร้างถนน คสล. และท่อระบายน้ำ บริเวณถนนสุขาประชาสรรค์ ๓
แยกซอยสมเอก (ระยะที่ ๓)

รายละเอียดการคำนวณค่างานต้นทุนต่อหน่วย

4 งานโครงสร้าง

4.2 งานบ่อพัก คสล. ขนาด 0.90x0.90 ม.

ขุดดิน = 6.140 = ขุด - ขน	=	136.308
ทรายหยาบรองพื้น = 0.100 = 508.330	=	50.833
ค่าแรง = 0.100 = 112.000	=	11.200
คอนกรีตหยาบ = 0.080 = 1,804.550	=	144.364
ค่าแรง = 0.080 = 426.000	=	34.080
คอนกรีต 1:2:4 หรือ 320 ksc. (cube) = 0.617 = 2,579.800	=	1,591.736
ค่าแรง = 0.617 = 327.000	=	201.759
เหล็ก RB 9 มม. = 49.190 = 26,480.000 บาท/ตัน /1000	=	1,302.551
ลวดผูกเหล็กเบอร์ 18 = 1.230 = 25.830	=	31.770
แบบหล่อทั่วไป = 7.640 = 339.595	=	2,594.505
ค่างานต้นทุน	=	6,099.10 บาท/บ่อ

นาย วัฒนา จันทร์แจ่ม

12 กรกฎาคม 2567 15:30:20

คณะกรรมการกำหนดราคากลาง	
(ลงชื่อ).....	ประธานกรรมการ
(ลงชื่อ).....	กรรมการ
(ลงชื่อ).....	กรรมการ

โครงการ : ประกวราคาจ้างก่อสร้างโครงการก่อสร้างถนน คสล. และท่อระบายน้ำ บริเวณถนนสุขาประชาสรรค์ ๓ แยกซอยสมเอก (ระยะที่ ๓)
ด้วยวิธีประกวดราคาอิเล็กทรอนิกส์ (e-bidding) / โครงการก่อสร้างถนน คสล. และท่อระบายน้ำ บริเวณถนนสุขาประชาสรรค์ ๓
แยกซอยสมเอก (ระยะที่ ๓)

รายละเอียดการคำนวณค่างานต้นทุนต่อหน่วย

4 งานโครงสร้าง

4.3 งานบ่อพัก คสล. ขนาด 0.90x0.90 ม. (บ่อมุม)

ขุดดิน = 6.140 = ขุด - ขน	=	136.308
ทรายหยาบรองพื้น = 0.140 = 508.330	=	71.166
ค่าแรง = 0.140 = 112.000	=	15.680
คอนกรีตหยาบ = 0.120 = 1,804.550	=	216.546
ค่าแรง = 0.120 = 426.000	=	51.120
คอนกรีต 1:2:4 หรือ 320 ksc. (cube) = 0.721 = 2,579.800	=	1,860.035
ค่าแรง = 0.721 = 327.000	=	235.767
เหล็ก RB 9 มม. = 62.260 = 26,480.000 บาท/ตัน /1000	=	1,648.644
ลวดผูกเหล็กเบอร์ 18 = 1.560 = 25.830	=	40.294
แบบหล่อทั่วไป = 7.640 = 339.595	=	2,594.505
ค่างานต้นทุน	=	6,870.06 บาท/บ่อ

นาย วัฒนา จันทร์แจ่ม

12 กรกฎาคม 2567 15:30:20

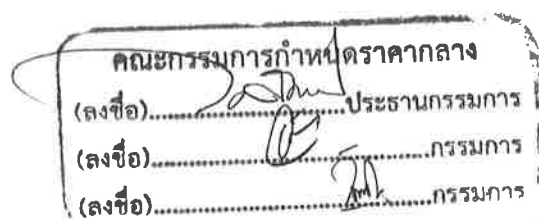

โครงการ : ประกวดราคาจ้างก่อสร้างโครงการก่อสร้างถนน คสล. และท่อระบายน้ำ บริเวณถนนสุขาประชาสรรค์ ๓ แยกซอยสมเอก (ระยะที่ ๓)
ด้วยวิธีประกวดราคาอิเล็กทรอนิกส์ (e-bidding) / โครงการก่อสร้างถนน คสล. และท่อระบายน้ำ บริเวณถนนสุขาประชาสรรค์ ๓
แยกซอยสมเอก (ระยะที่ ๓)

รายละเอียดการคำนวณค่างานต้นทุนต่อหน่วย

4 งานโครงสร้าง

4.4 งานฝาบ่อพักเหล็กหล่อเหนียวขนาด 0.36x0.66ม.

งานฝาบ่อพักเหล็กหล่อเหนียวขนาด 0.36x0.66ม. = 6,000.000 + = 6,300.000
300.000
ค่างานต้นทุน = 6,300.00 บาท/ฝาบ่อ

นาย วัฒนา จันทร์แจ่ม

12 กรกฎาคม 2567 15:30:20

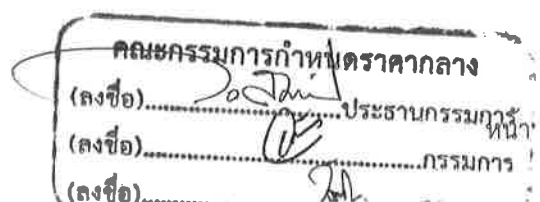

โครงการ : ประกวดราคาจ้างก่อสร้างโครงการก่อสร้างถนน คสล. และท่อระบายน้ำ บริเวณถนนสุขาประชาสรรค์ ๓ แยกซอยสมเอก (ระยะที่ ๓)
ด้วยวิธีประกวดราคาอิเล็กทรอนิกส์ (e-bidding) / โครงการก่อสร้างถนน คสล. และท่อระบายน้ำ บริเวณถนนสุขาประชาสรรค์ ๓
แยกซอยสมเอก (ระยะที่ ๓)

รายละเอียดการคำนวณค่างานต้นทุนต่อหน่วย

4 งานโครงสร้าง

4.5 งานฝาบ่อพักเหล็กหล่อเหนียว 1 ขนาด 0.64x0.64 ม.

งานฝาบ่อพักเหล็กหล่อเหนียว 1 ขนาด 0.64x0.64 ม. = 9,000.000 + = 9,300.000

300.000

ค่างานต้นทุน

= 9,300.00 บาท/ฝา

นาย วัฒนา จันทร์แจ่ม

12 กรกฎาคม 2567 15:30:20

คณะกรรมการกำหนดราคากลาง	
(ลงชื่อ).....	ประธานกรรมการ
(ลงชื่อ).....	กรรมการ
(ลงชื่อ).....	กรรมการ

โครงการ : ประกวดราคาจ้างก่อสร้างโครงการก่อสร้างถนน คสล. และท่อระบายน้ำ บริเวณถนนสุขาประชาสรรค์ ๓ แยกซอยสมเอก (ระยะที่ ๓)
ด้วยวิธีประกวดราคาอิเล็กทรอนิกส์ (e-bidding) / โครงการก่อสร้างถนน คสล. และท่อระบายน้ำ บริเวณถนนสุขาประชาสรรค์ ๓
แยกซอยสมเอก (ระยะที่ ๓)

รายละเอียดการคำนวณค่างานต้นทุนต่อหน่วย

4 งานโครงสร้าง

4.6 งานฝาบ่อพักเหล็กหล่อเหนียว 2 ขนาด 0.64x0.64 ม.

งานฝาบ่อพักเหล็กหล่อเหนียว 2 ขนาด 0.64x0.64 ม. = 11,000.000 + = 11,300.000

300.000

ค่างานต้นทุน

= 11,300.00 บาท/ฝาบ่อ

นาย วัฒนา จันทร์แจ่ม

12 กรกฎาคม 2567 15:30:20

คณะกรรมการกำหนดราคากลาง	
(ลงชื่อ).....	ประธานกรรมการ
(ลงชื่อ).....	กรรมการ
(ลงชื่อ).....	กรรมการ

หน้า 15 จาก 21

โครงการ : ประกวดราคาจ้างก่อสร้างโครงการก่อสร้างถนน คสล. และท่อระบายน้ำ บริเวณถนนสุขาประชาสรรค์ ๓ แยกซอยสมเอก (ระยะที่ ๓)
ด้วยวิธีประกวดราคาอิเล็กทรอนิกส์ (e-bidding) / โครงการก่อสร้างถนน คสล. และท่อระบายน้ำ บริเวณถนนสุขาประชาสรรค์ ๓
แยกซอยสมเอก (ระยะที่ ๓)

รายละเอียดการคำนวณค่างานต้นทุนต่อหน่วย

4 งานโครงสร้าง

4.7 งานแผ่น คสล. รองท่อระบายน้ำ 0.50x1.00x0.07 ม.

คอนกรีตหยาบ = 0.035 = 1,804.550	= 63.159
ค่าแรง = 0.035 = 426.000	= 14.910
แบบหล่อทั่วไป = 0.710 = 339.595	= 241.112
เหล็ก RB 6 มม. = 1.340 = 27,230.000 บาท/ตัน /1000	= 36.488
ลวดผูกเหล็กเบอร์ 18 = 0.030 = 25.830	= 0.774
ค่างานต้นทุน	= 356.44 บาท/แผ่น

นาย วัฒนา จันทร์แจ่ม

12 กรกฎาคม 2567 15:30:20

คณะกรรมการกำหนดราคากลาง	
(ลงชื่อ).....	ประธานกรรมการ
(ลงชื่อ).....	กรรมการ
(ลงชื่อ).....	กรรมการ

โครงการ : ประกวดราคาจ้างก่อสร้างโครงการก่อสร้างถนน คสล. และท่อระบายน้ำ บริเวณถนนสุขาประชาสรรค์ ๓ แยกซอยสมเอก (ระยะที่ ๓)
ด้วยวิธีประกวดราคาอิเล็กทรอนิกส์ (e-bidding) / โครงการก่อสร้างถนน คสล. และท่อระบายน้ำ บริเวณถนนสุขาประชาสรรค์ ๓
แยกซอยสมเอก (ระยะที่ ๓)

รายละเอียดการคำนวณค่างานต้นทุนต่อหน่วย

4 งานโครงสร้าง

4.8 งานโครงสร้าง (STRUCTURES)

4.8.1 [5.3]งานท่อกลมคอนกรีตเสริมเหล็ก (R.C.PIPE CULVERTS) ขนาด \varnothing 0.60 ม.

ค่าท่อ	=	440.000 บาท/ม.
ค่าขนส่งท่อคิดจากการขนโดยรถบรรทุก 10 ล้อ เที่ยวละ 13 ตัน		
ค่าขนท่อขึ้น - ลง คิดเที่ยวละ 300.- บาท		
ค่าขนส่ง 1.000 กม. = (8.210 X 13) + 300	=	406.730 บาท/เที่ยวค่าขนส่ง
ค่าขนส่งเฉลี่ย = 406.730 / 24	=	16.947 บาท/ม.
ปูนทรายยาแนว 0.007 = 2,089.340 + 600.000	=	18.825
ค่าวาง และกลบกลับ	=	345 บาท/ม.
ค่าใช้จ่ายรวม	=	820.772 บาท/ม.
ค่างานต้นทุน	=	820.77 บาท/ม.

นาย วัฒนา จันทร์แจ่ม

12 กรกฎาคม 2567 15:30:20

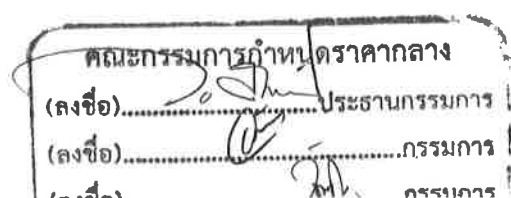

โครงการ : ประกวดราคาจ้างก่อสร้างโครงการก่อสร้างถนน คสล. และท่อระบายน้ำ บริเวณถนนสุขาประชาสรรค์ ๓ แยกซอยสมเอก (ระยะที่ ๓)
ด้วยวิธีประกวดราคาอิเล็กทรอนิกส์ (e-bidding) / โครงการก่อสร้างถนน คสล. และท่อระบายน้ำ บริเวณถนนสุขาประชาสรรค์ ๓
แยกซอยสมเอก (ระยะที่ ๓)

รายละเอียดการคำนวณค่างานต้นทุนต่อหน่วย

4 งานโครงสร้าง

4.9 งานวัสดุรองพื้นและบนท่อระบายน้ำ คสล. Ø 0.60 ม.

ขุดดิน = 1.500 = ขุด - ขน	=	33.300
ทรายหยาบรองพื้น+ทรายถมหลังท่อ = 0.623 = 508.330	=	316.689
ค่าแรง = 0.623 = 112.000	=	69.776
คอนกรีตหยาบคาดท้องท่อ = 0.190 = 1,804.550	=	342.864
ค่าแรง = 0.190 = 426.000	=	80.940
ค่างานต้นทุน	=	843.56 บาท/ม.

นาย วัฒนา จันทร์แจ่ม

12 กรกฎาคม 2567 15:30:20

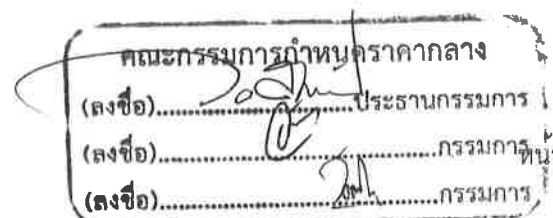

โครงการ : ประกวดราคาจ้างก่อสร้างโครงการก่อสร้างถนน คสล. และท่อระบายน้ำ บริเวณถนนสุขาประชาสรรค์ ๓ แยกซอยสมเอก (ระยะที่ ๓)
ด้วยวิธีประกวดราคาอิเล็กทรอนิกส์ (e-bidding) / โครงการก่อสร้างถนน คสล. และท่อระบายน้ำ บริเวณถนนสุขาประชาสรรค์ ๓
แยกซอยสมเอก (ระยะที่ ๓)

รายละเอียดการคำนวณค่างานต้นทุนต่อหน่วย

4 งานโครงสร้าง

4.10 งานเชื่อมท่อระบายน้ำใหม่มาบ่อพักเดิม

งานขุดดิน = 1.700 = ขุด - ขน	= 37.740
งานทรายหยาบรองท่อ = 0.630 = 508.330	= 320.247
ค่าแรง = 0.630 = 112.000	= 70.560
งานท่อ คสล. Ø 0.60 เมตร 1.00 ม. = 1.000 = 440.000	= 440.000
ค่าแรง = 1.000 = 130.000	= 130.000
งานเจาะสกัดคอนกรีตพร้อม grout 2 จุด = 2.000 = 450.000	= 900.000
ค่างานต้นทุน	= 1,898.54 บาท/จุด

นาย วัฒนา จันทร์แจ่ม

12 กรกฎาคม 2567 15:30:20

คณะกรรมการกำหนดราคากลาง	
(ลงชื่อ).....	ประธานกรรมการ
(ลงชื่อ).....	กรรมการ
(ลงชื่อ).....	กรรมการ

โครงการ : ประกวดราคาจ้างก่อสร้างโครงการก่อสร้างถนน คสล. และท่อระบายน้ำ บริเวณถนนสุขาประชาสรรค์ ๓ แยกซอยสมเอก (ระยะที่ ๓)
ด้วยวิธีประกวดราคาอิเล็กทรอนิกส์ (e-bidding) / โครงการก่อสร้างถนน คสล. และท่อระบายน้ำ บริเวณถนนสุขาประชาสรรค์ ๓
แยกซอยสมเอก (ระยะที่ ๓)

รายละเอียดการคำนวณค่างานต้นทุนต่อหน่วย

4 งานโครงสร้าง

4.11 งานเชื่อมท่อระบายน้ำเดิมจากอาคารเข้ากับบ่อพักน้ำ

ราคาท่อ pvc Ø 4 นิ้ว ชั้น 8.5 = 1.500 = 538.320 บาท/ท่อน /4.00	= 201.870 บาท/จุด
ค่าแรง = 1.000 = 200.000	= 200.000 บาท/จุด
ค่างานต้นทุน	= 401.87 บาท/จุด

นาย วัฒนา จันทร์แจ่ม
12 กรกฎาคม 2567 15:30:20

คณะกรรมการกำหนดราคากลาง	
(ลงชื่อ).....	ประธานกรรมการ
(ลงชื่อ).....	กรรมการ
(ลงชื่อ).....	กรรมการ

โครงการ : ประกวดราคาจ้างก่อสร้างโครงการก่อสร้างถนน คสล. และท่อระบายน้ำ บริเวณถนนสุขาประชาสรรค์ ๓ แยกซอยสมเอก (ระยะที่ ๓)
ด้วยวิธีประกวดราคาอิเล็กทรอนิกส์ (e-bidding) / โครงการก่อสร้างถนน คสล. และท่อระบายน้ำ บริเวณถนนสุขาประชาสรรค์ ๓
แยกซอยสมเอก (ระยะที่ ๓)

รายละเอียดการคำนวณค่างานต้นทุนต่อหน่วย

5 งานอื่นๆ

5.1 งานป้ายเหล็กประชาสัมพันธ์โครงการ

งานป้ายเหล็กประชาสัมพันธ์โครงการ = 1.000 = 4,800.000 = 4,800.000
ค่างานต้นทุน = 4,800.00 บาท/ป้าย

โครงการ : ประเมินราคาจ้างก่อสร้างโครงการก่อสร้างถนน คสล. และท่อระบายน้ำ บริเวณถนนสุขาประชาสรรค์ ๓ แยกซอยสมเอก (ระยะที่ ๓) ด้วยวิธีประกวดราคาอิเล็กทรอนิกส์ (e-bidding) / โครงการก่อสร้างถนน คสล.

และท่อระบายน้ำ บริเวณถนนสุขาประชาสรรค์ ๓ แยกซอยสมเอก (ระยะที่ ๓)

เลขที่หนังสือ : อัตราดอกเบี้ยเงินกู้สำหรับใช้เป็นเกณฑ์ในการคำนวณราคากลางงานก่อสร้าง (ร้อยละ 7)

Factor F งานก่อสร้างทาง

เงินล่วงหน้าจ่าย	0.00 %	ดอกเบี้ยเงินกู้	7.00 % ต่อปี
เงินประกันผลงานหัก	0.00 %	ค่าภาษีมูลค่าเพิ่ม (VAT)	7.00 %

ค่างาน (ทุน) ล้านบาท	ค่าใช้จ่ายในการดำเนินงานก่อสร้าง (%)				รวมในรูป Factor F	ภาษีมูลค่าเพิ่ม (VAT)	Factor F	Factor F ฝนชุก 1	Factor F ฝนชุก 2
	ค่าอำนาจการ	ค่าดอกเบี้ย	ค่ากำไร	รวมค่าใช้จ่าย					
≤5.00	20.8338	1.1666	5.5000	27.5004	1.2750	1.0700	1.3642	1.3848	1.4054
10.00	16.0808	1.1666	5.5000	22.7474	1.2274	1.0700	1.3133	1.3345	1.3557
20.00	10.6384	1.1666	5.5000	17.3050	1.1730	1.0700	1.2551	1.2742	1.2933
30.00	7.5559	1.1666	5.5000	14.2225	1.1422	1.0700	1.2221	1.2394	1.2567
40.00	7.4310	1.1666	5.0000	13.5976	1.1359	1.0700	1.2154	1.2342	1.2530
50.00	6.9412	1.1666	5.0000	13.1078	1.1310	1.0700	1.2101	1.2290	1.2480
60.00	6.3772	1.1666	5.0000	12.5438	1.1254	1.0700	1.2041	1.2230	1.2418
70.00	6.3435	1.1666	4.5000	12.0101	1.1201	1.0700	1.1985	1.2177	1.2370
80.00	6.0233	1.1666	4.5000	11.6899	1.1168	1.0700	1.1949	1.2143	1.2336

นาย วัฒนา จันทร์แจ่ม
2 กรกฎาคม 2567 15:30:42

คณะกรรมการกำหนดราคากลาง
(ลงชื่อ).....ประธานกรรมการ
(ลงชื่อ).....กรรมการ
(ลงชื่อ).....กรรมการ

โครงการ : ประกวดราคาจ้างก่อสร้างโครงการก่อสร้างถนน คสล. และท่อระบายน้ำ บริเวณถนนสุขาประชาสรรค์ ๓ แยกซอยสมเอก (ระยะที่ ๓) ด้วยวิธีประกวดราคาอิเล็กทรอนิกส์ (e-bidding) / โครงการก่อสร้างถนน คสล.

และท่อระบายน้ำ บริเวณถนนสุขาประชาสรรค์ ๓ แยกซอยสมเอก (ระยะที่ ๓)

เลขที่หนังสือ : อัตราดอกเบี้ยเงินกู้สำหรับใช้เป็นเกณฑ์ในการคำนวณราคากลางงานก่อสร้าง (ร้อยละ 7)

Factor F งานก่อสร้างทาง

เงินล่วงหน้าจ่าย	0.00 %	ดอกเบี้ยเงินกู้	7.00 % ต่อปี
เงินประกันผลงานหัก	0.00 %	ค่าภาษีมูลค่าเพิ่ม (VAT)	7.00 %

ค่างาน (ทุน) ล้านบาท	ค่าใช้จ่ายในการดำเนินงานก่อสร้าง (%)				รวมในรูป Factor F	ภาษีมูลค่าเพิ่ม (VAT)	Factor F	Factor F ผนวก 1	Factor F ผนวก 2
	ค่าอำนวยการ	ค่าดอกเบี้ย	ค่ากำไร	รวมค่าใช้จ่าย					
90.00	5.4722	1.1666	4.5000	11.1388	1.1113	1.0700	1.1890	1.2078	1.2265
100.00	5.1693	1.1666	4.5000	10.8359	1.1083	1.0700	1.1858	1.2042	1.2226
110.00	4.7961	1.1666	4.0000	9.9627	1.0996	1.0700	1.1765	1.1945	1.2125
120.00	4.7235	1.1666	4.0000	9.8901	1.0989	1.0700	1.1758	1.1940	1.2122
130.00	4.4428	1.1666	4.0000	9.6094	1.0960	1.0700	1.1727	1.1906	1.2085
140.00	4.3285	1.1666	4.0000	9.4951	1.0949	1.0700	1.1715	1.1895	1.2076
150.00	4.1865	1.1666	4.0000	9.3531	1.0935	1.0700	1.1700	1.1879	1.2057
160.00	4.0853	1.1666	4.0000	9.2519	1.0925	1.0700	1.1689	1.1869	1.2049
170.00	4.0051	1.1666	4.0000	9.1717	1.0917	1.0700	1.1681	1.1860	1.2039

นาย วัฒนา จันทร์แจ่ม
12 กรกฎาคม 2567 15:30:42

คณะกรรมการกำหนดราคากลาง
(ลงชื่อ) ประธานกรรมการ
(ลงชื่อ) กรรมการ
(ลงชื่อ) กรรมการ

โครงการ : ประกวดราคาจ้างก่อสร้างโครงการก่อสร้างถนน คสล. และท่อระบายน้ำ บริเวณถนนสุขาประชาสรรค์ ๓ แยกซอยสมเอก (ระยะที่ ๓) ด้วยวิธีประกวดราคาอิเล็กทรอนิกส์ (e-bidding) / โครงการก่อสร้างถนน คสล.

และท่อระบายน้ำ บริเวณถนนสุขาประชาสรรค์ ๓ แยกซอยสมเอก (ระยะที่ ๓)

เลขที่หนังสือ : อัตราดอกเบี้ยเงินกู้สำหรับใช้เป็นเกณฑ์ในการคำนวณราคากลางงานก่อสร้าง (ร้อยละ 7)

Factor F งานก่อสร้างทาง

เงินล่วงหน้าจ่าย	0.00 %	ดอกเบี้ยเงินกู้	7.00 % ต่อปี
เงินประกันผลงานหัก	0.00 %	ค่าภาษีมูลค่าเพิ่ม (VAT)	7.00 %

ค่างาน (ทุน) ล้านบาท	ค่าใช้จ่ายในการดำเนินงานก่อสร้าง (%)				รวมในรูป Factor F	ภาษีมูลค่าเพิ่ม (VAT)	Factor F	Factor F ฝนชุก 1	Factor F ฝนชุก 2
	ค่าอำนวยความสะดวก	ค่าดอกเบี้ย	ค่ากำไร	รวมค่าใช้จ่าย					
180.00	3.9481	1.1666	4.0000	9.1147	1.0911	1.0700	1.1674	1.1853	1.2031
190.00	4.2661	1.1666	3.5000	8.9327	1.0893	1.0700	1.1655	1.1843	1.2031
200.00	4.2419	1.1666	3.5000	8.9085	1.0890	1.0700	1.1652	1.1840	1.2027
210.00	4.1793	1.1666	3.5000	8.8459	1.0884	1.0700	1.1645	1.1835	1.2024
220.00	4.0683	1.1666	3.5000	8.7349	1.0873	1.0700	1.1634	1.1821	1.2009
230.00	3.9805	1.1666	3.5000	8.6471	1.0864	1.0700	1.1624	1.1810	1.1997
240.00	3.8615	1.1666	3.5000	8.5281	1.0852	1.0700	1.1611	1.1796	1.1980
250.00	3.7521	1.1666	3.5000	8.4187	1.0841	1.0700	1.1599	1.1782	1.1965
260.00	3.6511	1.1666	3.5000	8.3177	1.0831	1.0700	1.1589	1.1770	1.1951

นาย วัฒนา จันทร์แจ่ม

2 กรกฎาคม 2567 15:30:42

คณะกรรมการกำหนดราคากลาง
 (ลงชื่อ).....ประธานกรรมการ
 (ลงชื่อ).....กรรมการ
 (ลงชื่อ).....กรรมการ

โครงการ : ประเมินราคาจ้างก่อสร้างโครงการก่อสร้างถนน คสล. และท่อระบายน้ำ บริเวณถนนสุขาประชาสรรค์ ๓ แยกซอยสมเอก (ระยะที่ ๓) ด้วยวิธีประกวดราคาอิเล็กทรอนิกส์ (e-bidding) / โครงการก่อสร้างถนน คสล. และท่อระบายน้ำ บริเวณถนนสุขาประชาสรรค์ ๓ แยกซอยสมเอก (ระยะที่ ๓)
 เลขที่หนังสือ : อัตราดอกเบี้ยเงินกู้สำหรับใช้เป็นเกณฑ์ในการคำนวณราคากลางงานก่อสร้าง (ร้อยละ 7)

Factor F งานก่อสร้างทาง

เงินล่วงหน้าจ่าย 0.00 % ดอกเบี้ยเงินกู้ 7.00 % ต่อปี
 เงินประกันผลงานหัก 0.00 % ค่าภาษีมูลค่าเพิ่ม (VAT) 7.00 %

ค่างาน (ทุน) ล้านบาท	ค่าใช้จ่ายในการดำเนินงานก่อสร้าง (%)				รวมในรูป Factor F	ภาษีมูลค่าเพิ่ม (VAT)	Factor F	Factor F ฝนชุก 1	Factor F ฝนชุก 2
	ค่าอำนาจการ	ค่าดอกเบี้ย	ค่ากำไร	รวมค่าใช้จ่าย					
270.00	3.5577	1.1666	3.5000	8.2243	1.0822	1.0700	1.1579	1.1759	1.1939
280.00	3.4708	1.1666	3.5000	8.1374	1.0813	1.0700	1.1569	1.1748	1.1926
290.00	3.3900	1.1666	3.5000	8.0566	1.0805	1.0700	1.1561	1.1738	1.1915
300.00	3.3145	1.1666	3.5000	7.9811	1.0798	1.0700	1.1553	1.1729	1.1905
350.00	3.2735	1.1666	3.5000	7.9401	1.0794	1.0700	1.1549	1.1724	1.1900
400.00	3.1484	1.1666	3.5000	7.8150	1.0781	1.0700	1.1535	1.1712	1.1890
450.00	3.1265	1.1666	3.5000	7.7931	1.0779	1.0700	1.1533	1.1710	1.1887
500.00	3.0167	1.1666	3.5000	7.6833	1.0768	1.0700	1.1521	1.1698	1.1875
700.00	2.7734	1.1666	3.5000	7.4400	1.0744	1.0700	1.1496	1.1668	1.1841

นาย วัฒนา จันทร์แจ่ม
 2 กรกฎาคม 2567 15:30:42

คณะกรรมการกำหนดราคากลาง
 (ลงชื่อ) ประธานกรรมการ
 (ลงชื่อ) กรรมการ
 (ลงชื่อ) กรรมการ

โครงการ : ประกวดราคาจ้างก่อสร้างโครงการก่อสร้างถนน คสล. และท่อระบายน้ำ บริเวณถนนสุขาประชาสรรค์ ๓ แยกซอยสมเอก (ระยะที่ ๓) ด้วยวิธีประกวดราคาอิเล็กทรอนิกส์ (e-bidding) / โครงการก่อสร้างถนน คสล.

และท่อระบายน้ำ บริเวณถนนสุขาประชาสรรค์ ๓ แยกซอยสมเอก (ระยะที่ ๓)

เลขที่หนังสือ : อัตราดอกเบี้ยเงินกู้สำหรับใช้เป็นเกณฑ์ในการคำนวณราคากลางงานก่อสร้าง (ร้อยละ 7)

Factor F งานก่อสร้างทาง

เงินล่วงหน้าจ่าย	0.00 %	ดอกเบี้ยเงินกู้	7.00 % ต่อปี
เงินประกันผลงานหัก	0.00 %	ค่าภาษีมูลค่าเพิ่ม (VAT)	7.00 %

ค่างาน (ทุน) ล้านบาท	ค่าใช้จ่ายในการดำเนินงานก่อสร้าง (%)				รวมในรูป Factor F	ภาษีมูลค่าเพิ่ม (VAT)	Factor F	Factor F ฝนชุก 1	Factor F ฝนชุก 2
	ค่าอำนาจการ	ค่าดอกเบี้ย	ค่ากำไร	รวมค่าใช้จ่าย					
≥700.00	2.7734	1.1666	3.5000	7.4400	1.0744	1.0700	1.1496	1.1668	1.1841



คณะกรรมการกำหนดราคากลาง
 (ลงชื่อ).....ประธานกรรมการ
 (ลงชื่อ).....กรรมการ
 (ลงชื่อ).....กรรมการ

โครงการ : ประกวดราคาจ้างก่อสร้างโครงการก่อสร้างถนน คสล. และท่อระบายน้ำ บริเวณถนนสุขาประชาสรรค์ ๓ แยกซอยสมเอก (ระยะที่ ๓) ด้วยวิธีประกวดราคาอิเล็กทรอนิกส์ (e-bidding) / โครงการก่อสร้างถนน คสล.

เลขที่หนังสือ : อัตราดอกเบี้ยเงินกู้สำหรับใช้เป็นเกณฑ์ในการคำนวณราคากลางงานก่อสร้าง (ร้อยละ 7)

ค่างานต้นทุนรวมทั้งโครงการ	3,179,438.54 บาท
ผลรวมค่างานต้นทุนงานก่อสร้างทาง	3,179,438.54 บาท
แหล่งของเงินงบประมาณ	4,300,000.00 บาท
แหล่งของเงินนอกงบประมาณ	0.00 บาท

จากตาราง Factor F งานก่อสร้างทาง

เงินล่วงหน้าจ่าย	0.00 %	ดอกเบี้ยเงินกู้	7.00 %	ต่อปี
เงินประกันผลงานหัก	0.00 %	ค่าภาษีมูลค่าเพิ่ม (VAT)	7.00 %	

Factor F งานก่อสร้างทาง

ค่างานต้นทุน	Factor F
5,000,000.00	1.3642

คณะกรรมการกำหนดราคากลาง
(ลงชื่อ).....ประธานกรรมการ
(ลงชื่อ).....กรรมการ
(ลงชื่อ).....กรรมการ

โครงการ : ประกวดราคาจ้างก่อสร้างโครงการก่อสร้างถนน คสล. และท่อระบายน้ำ บริเวณถนนสุขาประชาสรรค์ ๓ แยกซอยสมเอก (ระยะที่ ๓) ด้วยวิธีประกวดราคาอิเล็กทรอนิกส์ (e-bidding)

**แบบสรุปข้อมูลวัสดุและค่าดำเนินการ
งานก่อสร้างทาง สะพาน และท่อเหลี่ยม**

โครงการ/งานก่อสร้าง ประกวดราคาจ้างก่อสร้างโครงการก่อสร้างถนน คสล. และท่อระบายน้ำ บริเวณถนนสุขาประชาสรรค์ ๓ แยกซอยสมเอก (ระยะที่ ๓) ด้วยวิธีประกวดราคาอิเล็กทรอนิกส์ (e-bidding) /
โครงการก่อสร้างถนน คสล. และท่อระบายน้ำ บริเวณถนนสุขาประชาสรรค์ ๓ แยกซอยสมเอก (ระยะที่ ๓)

สาย บริเวณถนนสุขาประชาสรรค์ 3

ตอน แยกซอยสมเอก (ระยะที่3)

อยู่ในท้องที่จังหวัด นนทบุรี เขตฝนตก ปกติ ราคาน้ำมันโซลา 32.94 บาท/ลิตร

อัตราดอกเบี้ยเงินกู้ (MLR) 7.00% เงินล่วงหน้าจ่าย 0.00%

เงินประกันผลงานหัก 0.00% ภาษีมูลค่าเพิ่ม 7.00%

ที่	รายการ	หน่วย	ค่าวัสดุ (บาท)	ระยะขนส่ง (กม.)	ค่าขนส่ง (บาท)	ค่าขนส่ง (บาท)	ค่าตัด/ ตัดเหล็ก (บาท)	รวม (บาท)	วันที่ที่กระทรวง พาณิชย์ประกาศ ล่าสุด	แหล่งที่มา
1	หินคลุกหินคลุก	ลบ.ม.	492.00	0.00	0.00	0.00	0.00	492.00	มิ.ย. 2567	
2	ทรายหยาบทรายหยาบ	ลบ.ม.	508.33	0.00	0.00	0.00	0.00	508.33	มิ.ย. 2567	
3	กำลังอัดประลัยที่อายุ28วัน(กก./ตร.ชม.)รู ปลุกบาศก์15*15*15ซม.และรูปทรงกระบอก 15*30ซม.ตราซีแพค*รูปลุกบาศก์320ก ก./ตร.ชม.และรูปทรงกระบอก280กก./ตร. ชม.ตราซีแพค	ลบ.ม.	2,579.80	0.00	0.00	0.00	0.00	2,579.80	มิ.ย. 2567	
4	ตะแกรงเหล็กเส้นกลมผิวเรียบชนิดสี่เหลี่ยม	ตร.ม.	50.00	0.00	0.00	0.00	0.00	50.00	มิ.ย. 2567	

คณะกรรมการกำหนดราคากลาง

(ลงชื่อ).....ประธานกรรมการ
(ลงชื่อ).....กรรมการ
(ลงชื่อ).....กรรมการ

นาย วัฒนา จันทร์แจ่ม

12 กรกฎาคม 2567 15:31:00

โครงการ : ประกวดราคาจ้างก่อสร้างโครงการก่อสร้างถนน คสล. และท่อระบายน้ำ บริเวณถนนสุขาประชาสรรค์ ๓ แยกซอยสมเอก (ระยะที่ ๓) ด้วยวิธีประกวดราคาอิเล็กทรอนิกส์ (e-bidding)

แบบสรุปข้อมูลวัสดุและค่าดำเนินการ
งานก่อสร้างทาง สะพาน และท่อเหลี่ยม

โครงการ/งานก่อสร้าง ประกวดราคาจ้างก่อสร้างโครงการก่อสร้างถนน คสล. และท่อระบายน้ำ บริเวณถนนสุขาประชาสรรค์ ๓ แยกซอยสมเอก (ระยะที่ ๓) ด้วยวิธีประกวดราคาอิเล็กทรอนิกส์ (e-bidding) /
โครงการก่อสร้างถนน คสล. และท่อระบายน้ำ บริเวณถนนสุขาประชาสรรค์ ๓ แยกซอยสมเอก (ระยะที่ ๓)

สาย บริเวณถนนสุขาประชาสรรค์ 3

ตอน แยกซอยสมเอก (ระยะที่3)

อยู่ในท้องที่จังหวัด นนทบุรี เขตฝนตก ปกติ ราคาน้ำมันโซลา 32.94 บาท/ลิตร

อัตราดอกเบี้ยเงินกู้ (MLR) 7.00% เงินล่วงหน้าจ่าย 0.00%

เงินประกันผลงานหัก 0.00% ภาษีมูลค่าเพิ่ม 7.00%

ที่	รายการ	หน่วย	ค่าวัสดุ (บาท)	ระยะขนส่ง (กม.)	ค่าขนส่ง (บาท)	ค่าขนส่ง (บาท)	ค่าตัด/ ตัดเหล็ก (บาท)	รวม (บาท)	วันที่ที่กระทรวง พาณิชย์ประกาศ ล่าสุด	แหล่งที่มา
4	จัดรัศเหล็กคก.6.0มม.ขนาดตาราง0.30x0.30ม.ตราที่เอ็ม	ตร.ม.	50.00	0.00	0.00	0.00	0.00	50.00	มิ.ย. 2567	
5	หินย่อยหินย่อยเบอร์2	ลบ.ม.	593.33	0.00	0.00	0.00	0.00	593.33	มิ.ย. 2567	
6	ปูนซีเมนต์ปอร์ตแลนด์ประเภทผู้รับเหมาราคารองานปูนซีเมนต์ปอร์ตแลนด์ปูนถุงประเภท1บรรจุ50กก./ถุงตราที่พีไอสีแดง*	ตัน	2,694.00	0.00	0.00	50.00	0.00	2,744.00	มิ.ย. 2567	
7	ไม้ยางไม้ยางไม้ไสขนาด1x8นิ้วยาว4-4.50เมตร	ลบ.ฟ.	725.00	0.00	0.00	0.00	0.00	725.00	ธ.ค. 2561	
8	ไม้ยางไม้ยางไม้ไสขนาด11/2x3นิ้วยาว4-	ลบ.ฟ.	675.00	0.00	0.00	0.00	0.00	675.00	ธ.ค. 2561	

คณะกรรมการกำหนดราคากลาง
(ลงชื่อ).....ประธานกรรมการ
(ลงชื่อ).....กรรมการ
(ลงชื่อ).....กรรมการ

โครงการ : ประกวดราคาจ้างก่อสร้างโครงการก่อสร้างถนน คสล. และท่อระบายน้ำ บริเวณถนนสุขาประชาสรรค์ ๓ แยกซอยสมเอก (ระยะที่ ๓) ด้วยวิธีประกวดราคาอิเล็กทรอนิกส์ (e-bidding)

**แบบสรุปข้อมูลวัสดุและค่าดำเนินการ
งานก่อสร้างทาง สะพาน และท่อเหลี่ยม**

โครงการ/งานก่อสร้าง ประกวดราคาจ้างก่อสร้างโครงการก่อสร้างถนน คสล. และท่อระบายน้ำ บริเวณถนนสุขาประชาสรรค์ ๓ แยกซอยสมเอก (ระยะที่ ๓) ด้วยวิธีประกวดราคาอิเล็กทรอนิกส์ (e-bidding) /
โครงการก่อสร้างถนน คสล. และท่อระบายน้ำ บริเวณถนนสุขาประชาสรรค์ ๓ แยกซอยสมเอก (ระยะที่ ๓)

สาย บริเวณถนนสุขาประชาสรรค์ 3

ตอน แยกซอยสมเอก (ระยะที่3)

อยู่ในท้องที่จังหวัด นนทบุรี เขตฝนตก ปกติ ราคาน้ำมันโซลา 32.94 บาท/ลิตร

อัตราดอกเบี้ยเงินกู้ (MLR) 7.00% เงินล่วงหน้าจ่าย 0.00%

เงินประกันผลงานหัก 0.00% ภาษีมูลค่าเพิ่ม 7.00%

ที่	รายการ	หน่วย	ค่าวัสดุ (บาท)	ระยะขนส่ง (กม.)	ค่าขนส่ง (บาท)	ค่าขนส่ง (บาท)	ค่าตัด/ ตัดเหล็ก (บาท)	รวม (บาท)	วันที่ที่กระทรวง พาณิชย์ประกาศ ล่าสุด	แหล่งที่มา
8	4.50เมตร	ลบ.ฟ.	675.00	0.00	0.00	0.00	0.00	675.00	ธ.ค. 2561	
9	เสาเข็มไม้เสาเข็มไม้ยูคาลิปตัสมีเปลือกเส้นผ่าศูนย์กลาง4นิ้วยาว4เมตร	ตัน	65.00	0.00	0.00	0.00	0.00	65.00	มิ.ย. 2567	
10	น้ำมันทาผิวไม้	บาท/ตร.ม.	10.00	0.00	0.00	0.00	0.00	10.00	เม.ย. 2567	บันทึกสืบ
11	*	กก.	420.57	0.00	0.00	0.00	0.00	420.57	มี.ค. 2567	
12	เหล็กเส้นกลมผิวเรียบSR.24(มอก.)ขนาดเส้นผ่านศูนย์กลาง9มม.ยาว10เมตร	ตัน	22,000.00	0.00	0.00	80.00	4,400.00	26,480.00	มิ.ย. 2567	
13	เหล็กเส้นกลมผิวเรียบSR.24(มอก.)	ตัน	22,750.00	0.00	0.00	80.00	4,400.00	27,230.00	มิ.ย. 2567	

คณะกรรมการกำหนดราคากลาง
(ลงชื่อ) ประธานกรรมการ
(ลงชื่อ) กรรมการ
(ลงชื่อ) กรรมการ

นาย วัฒนา จันทร์แจ่ม

12 กรกฎาคม 2567 15:31:00

โครงการ : ประกวดราคาจ้างก่อสร้างโครงการก่อสร้างถนน คสล. และท่อระบายน้ำ บริเวณถนนสุขาประชาสรรค์ ๓ แยกซอยสมเอก (ระยะที่ ๓) ด้วยวิธีประกวดราคาอิเล็กทรอนิกส์ (e-bidding)

**แบบสรุปข้อมูลวัสดุและค่าดำเนินการ
งานก่อสร้างทาง สะพาน และท่อเหลี่ยม**

โครงการ/งานก่อสร้าง ประกวดราคาจ้างก่อสร้างโครงการก่อสร้างถนน คสล. และท่อระบายน้ำ บริเวณถนนสุขาประชาสรรค์ ๓ แยกซอยสมเอก (ระยะที่ ๓) ด้วยวิธีประกวดราคาอิเล็กทรอนิกส์ (e-bidding) /
โครงการก่อสร้างถนน คสล. และท่อระบายน้ำ บริเวณถนนสุขาประชาสรรค์ ๓ แยกซอยสมเอก (ระยะที่ ๓)

สาย บริเวณถนนสุขาประชาสรรค์ 3

ตอน แยกซอยสมเอก (ระยะที่3)

อยู่ในท้องที่จังหวัด นนทบุรี เขตฝนตก ปกติ ราคาน้ำมันโซลา 32.94 บาท/ลิตร

อัตราดอกเบี้ยเงินกู้ (MLR) 7.00% เงินลงหน้าจ่าย 0.00%

เงินประกันผลงานหัก 0.00% ภาษีมูลค่าเพิ่ม 7.00%

ที่	รายการ	หน่วย	ค่าวัสดุ (บาท)	ระยะขนส่ง (กม.)	ค่าขนส่ง (บาท)	ค่าขนส่ง (บาท)	ค่าตัด/ ตัดเหล็ก (บาท)	รวม (บาท)	วันที่ที่กระทรวง พาณิชย์ประกาศ ล่าสุด	แหล่งที่มา
13	ขนาดเส้นผ่านศูนย์กลาง6มม.ยาว10เมตร	ตัน	22,750.00	0.00	0.00	80.00	4,400.00	27,230.00	มี.ย. 2567	
14	เหล็กเส้นกลมผิวข้ออ้อยSD.40(มอก.)ขนาดเส้นผ่านศูนย์กลาง12มม.ยาว10เมตร	ตัน	22,100.00	0.00	0.00	80.00	3,600.00	25,780.00	มี.ย. 2567	
15	ลวดผูกเหล็กลวดผูกเหล็กศก.1.25มม.(เบอร์18)	กก.	25.83	0.00	0.00	0.00	0.00	25.83	มี.ย. 2567	
16	ท่อระบายน้ำคอนกรีตเสริมเหล็กปากลิ้นรางชั้น3ขนาดเส้นผ่านศูนย์กลาง0.60ม.ยาว1เมตร	ท่อน	440.00	0.00	0.00	0.00	0.00	440.00	พ.ค. 2563	
17	ท่อประปาพีวีซีแข็งชนิดปลายธรรมดาชั้น8.	เมตร	1,836.45	0.00	0.00	0.00	0.00	1,836.45	มี.ค. 2567	

คณะกรรมการกำหนดราคากลาง
(ลงชื่อ).....ประธานกรรมการ
(ลงชื่อ).....กรรมการ
(ลงชื่อ).....กรรมการ

นาย วัฒนา จันทร์แจ่ม

12 กรกฎาคม 2567 15:31:00

โครงการ : ประกวดราคาจ้างก่อสร้างโครงการก่อสร้างถนน คสล. และท่อระบายน้ำ บริเวณถนนสุขาประชาสรรค์ ๓ แยกซอยสมเอก (ระยะที่ ๓) ด้วยวิธีประกวดราคาอิเล็กทรอนิกส์ (e-bidding)

แบบสรุปข้อมูลวัสดุและค่าดำเนินการ
งานก่อสร้างทาง สะพาน และท่อเหลี่ยม

โครงการ/งานก่อสร้าง ประกวดราคาจ้างก่อสร้างโครงการก่อสร้างถนน คสล. และท่อระบายน้ำ บริเวณถนนสุขาประชาสรรค์ ๓ แยกซอยสมเอก (ระยะที่ ๓) ด้วยวิธีประกวดราคาอิเล็กทรอนิกส์ (e-bidding) /
โครงการก่อสร้างถนน คสล. และท่อระบายน้ำ บริเวณถนนสุขาประชาสรรค์ ๓ แยกซอยสมเอก (ระยะที่ ๓)

สาย บริเวณถนนสุขาประชาสรรค์ 3

ตอน แยกซอยสมเอก (ระยะที่3)

อยู่ในท้องที่จังหวัด นนทบุรี เขตฝนตก ปกติ ราคาน้ำมันโซลา 32.94 บาท/ลิตร

อัตราดอกเบี้ยเงินกู้ (MLR) 7.00% เงินล่วงหน้าจ่าย 0.00%

เงินประกันผลงานหัก 0.00% ภาษีมูลค่าเพิ่ม 7.00%

ที่	รายการ	หน่วย	ค่าวัสดุ (บาท)	ระยะขนส่ง (กม.)	ค่าขนส่ง (บาท)	ค่าขนส่ง (บาท)	ค่าตัด/ ตัดเหล็ก (บาท)	รวม (บาท)	วันที่ที่กระทรวง พาณิชย์ประกาศ ล่าสุด	แหล่งที่มา
17	5ขนาดเส้นผ่านศูนย์กลาง8นิ้วยาว4เมตร ราท่อน้ำไทย	เมตร	1,836.45	0.00	0.00	0.00	0.00	1,836.45	มี.ค. 2567	
18	เหล็กเส้นกลมผิวเรียบSR.24(มอก.)ขนาดเส้น ผ่านศูนย์กลาง19มม.ยาว10เมตร	ตัน	21,550.00	0.00	0.00	80.00	3,100.00	24,730.00	มี.ย. 2567	
19	Metalcap+ทาสี+จาระบี	ชุด	10.00	0.00	0.00	0.00	0.00	10.00	เม.ย. 2567	บันทึกสืบ
20	JOINTFILLER	ตร.ม.	400.00	0.00	0.00	0.00	0.00	400.00	เม.ย. 2567	บันทึกสืบ
21	JOINTSEALER	ลิตร	45.00	0.00	0.00	0.00	0.00	45.00	เม.ย. 2567	บันทึกสืบ
22	แผ่นพลาสติก	เมตร	10.00	0.00	0.00	0.00	0.00	10.00	เม.ย. 2567	บันทึกสืบ

คณะกรรมการกำหนดราคากลาง
(ลงชื่อ).....ประธานกรรมการ
(ลงชื่อ).....กรรมการ
(ลงชื่อ).....กรรมการ

โครงการ : ประกวดราคาจ้างก่อสร้างโครงการก่อสร้างถนน คสล. และท่อระบายน้ำ บริเวณถนนสุขาประชาสรรค์ ๓ แยกซอยสมเอก (ระยะที่ ๓) ด้วยวิธีประกวดราคาอิเล็กทรอนิกส์ (e-bidding)

**แบบสรุปข้อมูลวัสดุและค่าดำเนินการ
งานก่อสร้างทาง สะพาน และท่อเหลี่ยม**

โครงการ/งานก่อสร้าง ประกวดราคาจ้างก่อสร้างโครงการก่อสร้างถนน คสล. และท่อระบายน้ำ บริเวณถนนสุขาประชาสรรค์ ๓ แยกซอยสมเอก (ระยะที่ ๓) ด้วยวิธีประกวดราคาอิเล็กทรอนิกส์ (e-bidding) /
โครงการก่อสร้างถนน คสล. และท่อระบายน้ำ บริเวณถนนสุขาประชาสรรค์ ๓ แยกซอยสมเอก (ระยะที่ ๓)

สาย บริเวณถนนสุขาประชาสรรค์ 3

ตอน แยกซอยสมเอก (ระยะที่3)

อยู่ในท้องที่จังหวัด นนทบุรี เขตฝนตก ปกติ ราคาน้ำมันโซลา 32.94 บาท/ลิตร

อัตราดอกเบี้ยเงินกู้ (MLR) 7.00% เงินล่วงหน้าจ่าย 0.00%

เงินประกันผลงานหัก 0.00% ภาษีมูลค่าเพิ่ม 7.00%

ที่	รายการ	หน่วย	ค่าวัสดุ (บาท)	ระยะขนส่ง (กม.)	ค่าขนส่ง (บาท)	ค่าขนส่ง (บาท)	ค่าตัด/ ตัดเหล็ก (บาท)	รวม (บาท)	วันที่ที่กระทรวง พาณิชย์ประกาศ ล่าสุด	แหล่งที่มา
23	ทาสี+จาระบี	ชุด	4.00	0.00	0.00	0.00	0.00	4.00	เม.ย. 2567	บันทึกสืบ
24	ท่อประปาพีวีซีแข็งชนิดปลายธรรมดาชั้น8.5ขนาดเส้นผ่านศูนย์กลาง4นิ้วยาว4เมตรตรง าท่อน้ำไทย	เมตร	538.32	0.00	0.00	0.00	0.00	538.32	มิ.ย. 2567	
25	ตะปูตอกไม้ตะปูตอกไม้ขนาด3นิ้วน.สุทธิ1 7.6กก.ตราดาวเดือน	กก.	23.90	0.00	0.00	0.00	0.00	23.90	มิ.ย. 2567	

คณะกรรมการกำหนดราคากลาง
(ลงชื่อ).....ประธานกรรมการ
(ลงชื่อ).....กรรมการ
(ลงชื่อ).....กรรมการ

แบบฟอร์มบันทึกแสดงผลความจำเป็นรายละเอียดของการสืบและการกำหนดราคาและหรือแหล่งวัสดุก่อสร้าง

รายงานจากแหล่งของข้อมูลวัสดุ

ชื่อโครงการ ประกวดราคาจ้างก่อสร้างโครงการก่อสร้างถนน คสล. และท่อระบายน้ำ บริเวณถนนสุขาประชาสรรค์ ๓ แยกซอยสมเอก (ระยะที่ ๓) ด้วยวิธีประกวดราคาอิเล็กทรอนิกส์ (e-bidding) /
โครงการก่อสร้างถนน คสล. และท่อระบายน้ำ บริเวณถนนสุขาประชาสรรค์ ๓ แยกซอยสมเอก (ระยะที่ ๓)
 หน่วยงาน เทศบาลนครปากเกร็ด / เทศบาลนครปากเกร็ด

ลำดับที่	รายการ	หน่วย	ทองที่ก่อสร้าง	ทองที่ก่อสร้างจังหวัดใกล้เคียง	แหล่งผลิต	หน่วยงานภาครัฐ	สำนักงานประมง	อื่นๆ ระบุ	สถานที่สืบ	วันที่สืบราคา	เหตุผลการสืบราคา
1	น้ำมันทาผิวไม้	บาท/ตร.ม.	X						ทางหลวงชนบท	05 เมษายน 2567	ใช้ราคาแนะนำตามหลักเกณฑ์
2	Metalcap+ทาสี+จาระบี	ชุด	X						ทางหลวงชนบท	05 เมษายน 2567	ใช้ราคาแนะนำตามหลักเกณฑ์
3	JOINTFILLER	ตร.ม.	X						ทางหลวงชนบท	05 เมษายน 2567	ใช้ราคาแนะนำตามหลักเกณฑ์
4	JOINTSEALER	ลิตร	X						ทางหลวงชนบท	05 เมษายน 2567	ใช้ราคาแนะนำตามหลักเกณฑ์
5	แผ่นพลาสติก	เมตร	X						ทางหลวงชนบท	05 เมษายน 2567	ใช้ราคาแนะนำตามหลักเกณฑ์
6	ทาสี+จาระบี	ชุด	X						ทางหลวงชนบท	05 เมษายน 2567	ใช้ราคาแนะนำตามหลักเกณฑ์
รวมทั้งสิ้น (รายการ)			6	-	-	-	-	-			

คณะกรรมการกำหนดราคากลาง

(ลงชื่อ).....ประธานกรรมการ

(ลงชื่อ).....กรรมการ

(ลงชื่อ).....กรรมการ

โครงการ : ประกวดราคาจ้างก่อสร้างโครงการก่อสร้างถนน คสล. และท่อระบายน้ำ บริเวณถนนสุขาประชาสรรค์ ๓ แยกซอยสมเอก (ระยะที่ ๓)
 ด้วยวิธีประกวดราคาอิเล็กทรอนิกส์ (e-bidding) / โครงการก่อสร้างถนน คสล. และท่อระบายน้ำ บริเวณถนนสุขาประชาสรรค์ ๓

แยกซอยสมเอก (ระยะที่ ๓)
 ตารางค่าขนส่งวัสดุก่อสร้าง รถบรรทุก 6 ล้อ (กรณีน้ำหนักรวมไม่เกิน 15 ตัน)
 ภูมิภาคเป็น ที่ราบ ผิวดินลาดยาง และการจราจรปกติ เลขที่หนังสือ : ด่วนที่สุด ที่ กค 0421.5/ว 18
 ราคาน้ำมันเชื้อเพลิงโซล่า ที่ อำเภอเมือง 32.00 - 32.99 บาท /ลิตร

ระยะขนส่ง	ค่าบรรทุก (บาท/ตัน)	ค่าบรรทุก (บาท/ลบ.ม.)
-----------	---------------------	-----------------------

1	13.76	19.26
2	15.61	21.86
3	17.47	24.46
4	19.32	27.05
5	21.18	29.65
6	23.04	32.25
7	25.56	35.79
8	28.87	40.42
9	32.18	45.06
10	35.50	49.70
11	38.81	54.33
12	42.12	58.97
13	45.43	63.60
14	48.74	68.24
15	52.05	72.88
16	55.37	77.51
17	58.68	82.15
18	61.99	86.78
19	65.30	91.42
20	68.61	96.06

ระยะขนส่ง	ค่าบรรทุก (บาท/ตัน)	ค่าบรรทุก (บาท/ลบ.ม.)
21	71.92	100.69
22	75.24	105.33
23	78.55	109.97
24	81.86	114.60
25	85.17	119.24
26	88.48	123.88
27	91.79	128.51
28	95.11	133.15
29	98.42	137.78
30	101.73	142.42
31	105.04	147.06
32	108.35	151.69
33	111.67	156.33
34	114.97	160.96
35	118.29	165.60
36	121.60	170.24
37	124.91	174.88
38	128.22	179.51
39	131.53	184.15
40	134.85	188.79
41	138.16	193.42
42	141.47	198.06
43	144.78	202.69

ระยะขนส่ง	ค่าบรรทุก (บาท/ตัน)	ค่าบรรทุก (บาท/ลบ.ม.)
44	148.09	207.33
45	151.40	211.96
46	154.72	216.61
47	158.03	221.24
48	161.34	225.88
49	164.65	230.52
50	167.97	235.15
51	171.28	239.79
52	174.58	244.42
53	177.90	249.05
54	181.21	253.69
55	184.52	258.33
56	187.84	262.97
57	191.15	267.60
58	194.45	272.23
59	197.76	276.87
60	201.08	281.51
61	204.40	286.16
62	207.71	290.79
63	211.02	295.42
64	214.33	300.06
65	217.65	304.71
66	220.95	309.33

นาย วัฒนา จันทร์แจ่ม

12 กรกฎาคม 2567 15:31:45

คณะกรรมการกำหนดราคากลาง
 (ลงชื่อ).....ประธานกรรมการ
 (ลงชื่อ).....กรรมการ
 (ลงชื่อ).....กรรมการ

โครงการ : ประกวดราคาจ้างก่อสร้างโครงการก่อสร้างถนน คสล. และท่อระบายน้ำ บริเวณถนนสุขาประชาสรรค์ ๓ แยกซอยสมเอก (ระยะที่ ๓)
 ด้วยวิธีประกวดราคาอิเล็กทรอนิกส์ (e-bidding) / โครงการก่อสร้างถนน คสล. และท่อระบายน้ำ บริเวณถนนสุขาประชาสรรค์ ๓ แยกซอยสมเอก
 (ระยะที่ ๓)

ระยะขนส่ง	ค่าบรรทุก (บาท/ตัน)	ค่าบรรทุก (บาท/ลบ.ม.)
67	224.26	313.97
68	227.57	318.60
69	230.89	323.25
70	234.20	327.88
71	237.52	332.53
72	240.83	337.16
73	244.14	341.79
74	247.44	346.41
75	250.76	351.06
76	254.07	355.69
77	257.37	360.32
78	260.69	364.96
79	264.00	369.60
80	267.31	374.24
81	270.62	378.87
82	273.94	383.51
83	277.24	388.14
84	280.58	392.81
85	283.88	397.43
86	287.17	402.04
87	290.49	406.69
88	293.81	411.33
89	297.11	415.95
90	300.44	420.61

ระยะขนส่ง	ค่าบรรทุก (บาท/ตัน)	ค่าบรรทุก (บาท/ลบ.ม.)
91	303.75	425.25
92	307.06	429.88
93	310.36	434.50
94	313.67	439.14
95	317.01	443.81
96	320.30	448.42
97	323.61	453.05
98	326.93	457.71
99	330.25	462.35
100	333.54	466.96
101	336.86	471.60
102	340.19	476.26
103	343.50	480.90
104	346.79	485.51
105	350.10	490.15
106	353.43	494.81
107	356.74	499.43
108	360.06	504.09
109	363.36	508.70
110	366.67	513.34
111	370.01	518.01
112	373.31	522.63
113	376.63	527.28
114	379.92	531.89

ระยะขนส่ง	ค่าบรรทุก (บาท/ตัน)	ค่าบรรทุก (บาท/ลบ.ม.)
115	383.23	536.52
116	386.55	541.17
117	389.84	545.78
118	393.15	550.41
119	396.47	555.06
120	399.81	559.73
121	403.11	564.35
122	406.43	569.00
123	409.71	573.59
124	413.05	578.28
125	416.36	582.91
126	419.69	587.56
127	422.97	592.15
128	426.26	596.77
129	429.57	601.40
130	432.90	606.05
131	436.24	610.73
132	439.53	615.34
133	442.83	619.97
134	446.15	624.61
135	449.49	629.28
136	452.77	633.88
137	456.06	638.49
138	459.44	643.22

นาย วัฒนา จันทร์แจ่ม

12 กรกฎาคม 2567 15:31:45

คณะกรรมการกำหนดราคากลาง
 (ลงชื่อ).....ประธานกรรมการ
 (ลงชื่อ).....กรรมการ
 (ลงชื่อ).....กรรมการ

หน้า 2 จาก 4

โครงการ : ประกวดราคาจ้างก่อสร้างโครงการก่อสร้างถนน คสล. และท่อระบายน้ำ บริเวณถนนสุขาประชาสรรค์ ๓ แยกซอยสมเอก (ระยะที่ ๓)
 ด้วยวิธีประกวดราคาอิเล็กทรอนิกส์ (e-bidding) / โครงการก่อสร้างถนน คสล. และท่อระบายน้ำ บริเวณถนนสุขาประชาสรรค์ ๓ แยกซอยสมเอก
 (ระยะที่ ๓)

ระยะขนส่ง	ค่าบรรทุก (บาท/ตัน)	ค่าบรรทุก (บาท/ลบ.ม.)
139	462.69	647.77
140	466.03	652.44
141	469.31	657.03
142	472.68	661.75
143	475.98	666.37
144	479.30	671.02
145	482.56	675.58
146	485.90	680.26
147	489.18	684.86
148	492.56	689.58
149	495.86	694.21
150	499.18	698.86
151	502.43	703.41
152	505.78	708.09
153	509.05	712.67
154	512.42	717.39
155	515.72	722.01
156	519.03	726.64
157	522.35	731.29
158	525.69	735.96
159	528.94	740.52
160	532.30	745.23
161	535.58	749.82
162	538.87	754.42

ระยะขนส่ง	ค่าบรรทุก (บาท/ตัน)	ค่าบรรทุก (บาท/ลบ.ม.)
163	542.17	759.04
164	545.49	763.68
165	548.81	768.34
166	552.15	773.01
167	555.50	777.70
168	558.76	782.26
169	562.13	786.98
170	565.41	791.58
171	568.70	796.19
172	572.01	800.81
173	575.32	805.45
174	578.65	810.10
175	581.98	814.77
176	585.22	819.30
177	588.58	824.01
178	591.95	828.72
179	595.21	833.30
180	598.49	837.88
181	601.77	842.48
182	605.19	847.27
183	608.50	851.90
184	611.82	856.54
185	615.02	861.03
186	618.36	865.71

ระยะขนส่ง	ค่าบรรทุก (บาท/ตัน)	ค่าบรรทุก (บาท/ลบ.ม.)
187	621.71	870.40
188	625.07	875.10
189	628.31	879.64
190	631.70	884.38
191	634.96	888.94
192	638.23	893.52
193	641.64	898.30
194	644.93	902.91
195	648.24	907.53
196	651.55	912.16
197	654.87	916.81
198	658.20	921.47
199	661.39	925.95
200	664.74	930.64
201.0 - 1000.0	3.32	4.65

นาย วัฒนา จันทร์แจ่ม

12 กรกฎาคม 2567 15:31:45

คณะกรรมการกำหนดราคากลาง
 (ลงชื่อ).....ประธานกรรมการ
 (ลงชื่อ).....กรรมการ
 (ลงชื่อ).....กรรมการ

โครงการ : ประกวดราคาจ้างก่อสร้างโครงการก่อสร้างถนน คสล. และท่อระบายน้ำ บริเวณถนนสุขาประชาสรรค์ ๓ แยกซอยสมเอก (ระยะที่ ๓)
ด้วยวิธีประกวดราคาอิเล็กทรอนิกส์ (e-bidding) / โครงการก่อสร้างถนน คสล. และท่อระบายน้ำ บริเวณถนนสุขาประชาสรรค์ ๓ แยกซอยสมเอก
(ระยะที่ ๓)

- ระยะขนส่งตั้งแต่ 201.00 กม. ถึง 1000.00
ค่าขนส่งคิดเป็น กม. ละ 3.32 บาท/ตัน
4.65 บาท/ลบ.ม.
- การคิดค่าขนส่ง ใช้ระยะทางขนส่ง คูณด้วยอัตราค่าขนส่งต่อตัน
หรือต่อ ลบ.ม.
- อัตราน้ำมันเชื้อเพลิงเฉลี่ย 32.50 บาท/ลิตร



นาย วัฒนา จันทร์แจ่ม
12 กรกฎาคม 2567 15:31:45

คณะกรรมการกำหนดราคากลาง
(ลงชื่อ).....ประธานกรรมการ
(ลงชื่อ).....กรรมการ
(ลงชื่อ).....กรรมการ

โครงการ : ประกวดราคาจ้างก่อสร้างโครงการก่อสร้างถนน คสล. และท่อระบายน้ำ บริเวณถนนสุขาประชาสรรค์ ๓ แยกซอยสมเอก (ระยะที่ ๓)
 ด้วยวิธีประกวดราคาอิเล็กทรอนิกส์ (e-bidding) / โครงการก่อสร้างถนน คสล. และท่อระบายน้ำ บริเวณถนนสุขาประชาสรรค์ ๓

แยกซอยสมเอก (ระยะที่ ๓)
 ตารางค่าขนส่งวัสดุก่อสร้าง รถบรรทุก 10 ล้อ(กรณีน้ำหนักรวมไม่เกิน 25 ตัน)
 เลขที่หนังสือ : ด่วนที่สุด ที่ กค 0421.5/ว 18
 ภูมิประเทศเป็น ที่ราบ ผิวดินลาดยาง และการจราจรปกติ

ราคาน้ำมันเชื้อเพลิงโซลา ที่ อำเภอเมือง 32.00 - 32.99 บาท /ลิตร

ระยะขนส่ง	ค่าบรรทุก (บาท/ตัน)	ค่าบรรทุก (บาท/ลบ.ม.)
-----------	------------------------	--------------------------

1	8.21	11.50
2	10.12	14.16
3	12.02	16.83
4	13.93	19.50
5	15.84	22.17
6	17.74	24.84
7	19.65	27.51
8	21.79	30.51
9	24.36	34.10
10	26.93	37.70
11	29.49	41.29
12	32.06	44.88
13	34.62	48.47
14	37.19	52.07
15	39.76	55.66
16	42.33	59.26
17	44.89	62.85
18	47.45	66.43
19	50.03	70.04
20	52.59	73.63

ระยะขนส่ง	ค่าบรรทุก (บาท/ตัน)	ค่าบรรทุก (บาท/ลบ.ม.)
21	55.16	77.22
22	57.73	80.82
23	60.29	84.40
24	62.86	88.00
25	65.43	91.60
26	67.99	95.19
27	70.56	98.79
28	73.13	102.38
29	75.68	105.96
30	78.26	109.57
31	80.82	113.14
32	83.40	116.75
33	85.96	120.35
34	88.53	123.95
35	91.09	127.52
36	93.66	131.12
37	96.23	134.73
38	98.80	138.32
39	101.37	141.92
40	103.93	145.50
41	106.51	149.11
42	109.07	152.70
43	111.63	156.28

ระยะขนส่ง	ค่าบรรทุก (บาท/ตัน)	ค่าบรรทุก (บาท/ลบ.ม.)
44	114.20	159.88
45	116.76	163.47
46	119.34	167.07
47	121.89	170.65
48	124.47	174.25
49	127.02	177.82
50	129.58	181.41
51	132.16	185.03
52	134.72	188.60
53	137.28	192.20
54	139.87	195.82
55	142.42	199.38
56	144.98	202.97
57	147.56	206.58
58	150.15	210.21
59	152.70	213.78
60	155.26	217.37
61	157.84	220.98
62	160.43	224.61
63	162.97	228.16
64	165.52	231.73
65	168.08	235.32
66	170.66	238.92

นาย วัฒนา จันทร์แจ่ม

12 กรกฎาคม 2567 15:31:45

คณะกรรมการกำหนดราคากลาง
 (ลงชื่อ).....ประธานกรรมการ
 (ลงชื่อ).....กรรมการ
 หน้า 1 จาก 4

โครงการ : ประกวดราคาจ้างก่อสร้างโครงการก่อสร้างถนน คสล. และท่อระบายน้ำ บริเวณถนนสุขาประชาสรรค์ ๓ แยกซอยสมเอก (ระยะที่ ๓)
 ด้วยวิธีประกวดราคาอิเล็กทรอนิกส์ (e-bidding) / โครงการก่อสร้างถนน คสล. และท่อระบายน้ำ บริเวณถนนสุขาประชาสรรค์ ๓ แยกซอยสมเอก
 (ระยะที่ ๓)

ระยะขนส่ง	ค่าบรรทุก (บาท/ตัน)	ค่าบรรทุก (บาท/ลบ.ม.)
67	173.25	242.55
68	175.77	246.08
69	178.39	249.74
70	180.93	253.31
71	183.49	256.89
72	186.06	260.48
73	188.64	264.10
74	191.24	267.73
75	193.75	271.24
76	196.36	274.91
77	198.90	278.45
78	201.44	282.01
79	204.09	285.73
80	206.66	289.32
81	209.23	292.92
82	211.70	296.38
83	214.29	300.01
84	216.90	303.65
85	219.51	307.32
86	222.02	310.82
87	224.53	314.34
88	227.18	318.05
89	229.70	321.59
90	232.24	325.14

ระยะขนส่ง	ค่าบรรทุก (บาท/ตัน)	ค่าบรรทุก (บาท/ลบ.ม.)
91	234.93	328.90
92	237.48	332.48
93	240.05	336.07
94	242.62	339.67
95	245.05	343.07
96	247.64	346.70
97	250.25	350.34
98	252.86	354.00
99	255.48	357.67
100	257.94	361.12
101	260.58	364.82
102	263.06	368.28
103	265.72	372.01
104	268.21	375.50
105	270.89	379.25
106	273.40	382.76
107	275.91	386.27
108	278.42	389.79
109	281.15	393.61
110	283.68	397.15
111	286.22	400.71
112	288.77	404.27
113	291.32	407.85
114	293.88	411.43

ระยะขนส่ง	ค่าบรรทุก (บาท/ตัน)	ค่าบรรทุก (บาท/ลบ.ม.)
115	296.45	415.03
116	299.02	418.63
117	301.61	422.25
118	304.20	425.88
119	306.80	429.52
120	309.41	433.17
121	311.78	436.49
122	314.40	440.16
123	317.03	443.85
124	319.67	447.54
125	322.06	450.88
126	324.71	454.60
127	327.38	458.33
128	329.78	461.69
129	332.46	465.44
130	335.15	469.21
131	337.56	472.59
132	340.27	476.38
133	342.69	479.77
134	345.42	483.58
135	347.85	486.98
136	350.28	490.39
137	353.03	494.24
138	355.47	497.66

นาย วัฒนา จันทร์แจ่ม
 12 กรกฎาคม 2567 15:31:45

คณะกรรมการกำหนดราคากลาง
 (ลงชื่อ).....ประธานกรรมการ
 (ลงชื่อ).....กรรมการ

โครงการ : ประเมินราคาจ้างก่อสร้างโครงการก่อสร้างถนน คสล. และท่อระบายน้ำ บริเวณถนนสุขาประชาสรรค์ ๓ แยกซอยสมเอก (ระยะที่ ๓)
 ด้วยวิธีประกวดราคาอิเล็กทรอนิกส์ (e-bidding) / โครงการก่อสร้างถนน คสล. และท่อระบายน้ำ บริเวณถนนสุขาประชาสรรค์ ๓ แยกซอยสมเอก
 เลขที่หนังสือ : ด่วนที่สุดที่ ศค.๒๕๖๒.๑๒
 (ระยะที่ ๓)

ระยะขนส่ง	ค่าบรรทุก (บาท/ตัน)	ค่าบรรทุก (บาท/ลบ.ม.)
139	358.24	501.54
140	360.69	504.97
141	363.15	508.41
142	365.95	512.33
143	368.41	515.78
144	370.88	519.24
145	373.71	523.19
146	376.19	526.67
147	378.68	530.15
148	381.17	533.63
149	383.66	537.12
150	386.53	541.15
151	389.04	544.66
152	391.55	548.17
153	394.06	551.69
154	396.58	555.22
155	399.11	558.75
156	401.64	562.29
157	404.17	565.84
158	407.12	569.97
159	409.67	573.54
160	412.22	577.11
161	414.78	580.69
162	417.34	584.28

ระยะขนส่ง	ค่าบรรทุก (บาท/ตัน)	ค่าบรรทุก (บาท/ลบ.ม.)
163	419.91	587.87
164	422.48	591.48
165	425.06	595.09
166	427.65	598.71
167	430.24	602.33
168	432.83	605.97
169	434.96	608.94
170	437.56	612.59
171	440.17	616.24
172	442.78	619.90
173	445.40	623.56
174	448.03	627.24
175	450.66	630.93
176	453.30	634.62
177	455.95	638.33
178	458.08	641.31
179	460.73	645.02
180	463.39	648.75
181	466.06	652.48
182	468.73	656.23
183	471.41	659.98
184	473.54	662.96
185	476.23	666.72
186	478.93	670.50

ระยะขนส่ง	ค่าบรรทุก (บาท/ตัน)	ค่าบรรทุก (บาท/ลบ.ม.)
187	481.63	674.29
188	483.76	677.26
189	486.47	681.06
190	489.20	684.88
191	491.93	688.70
192	494.05	691.67
193	496.79	695.51
194	499.54	699.36
195	502.30	703.22
196	504.42	706.19
197	507.19	710.07
198	509.97	713.95
199	512.09	716.93
200	514.88	720.83
201.0 - 1000.0	2.58	3.61

นาย วัฒนา จันทร์แจ่ม
 12 กรกฎาคม 2567 15:31:45

คณะกรรมการกำหนดราคากลาง
 (ลงชื่อ).....ประธานกรรมการ
 (ลงชื่อ).....กรรมการ
 (ลงชื่อ).....กรรมการ

โครงการ : ประกวดราคาจ้างก่อสร้างโครงการก่อสร้างถนน คสล. และท่อระบายน้ำ บริเวณถนนสุขาประชาสรรค์ ๓ แยกซอยสมเอก (ระยะที่ ๓)
ด้วยวิธีประกวดราคาอิเล็กทรอนิกส์ (e-bidding) / โครงการก่อสร้างถนน คสล. และท่อระบายน้ำ บริเวณถนนสุขาประชาสรรค์ ๓ แยกซอยสมเอก
(ระยะที่ ๓)

- ระยะขนส่งตั้งแต่ 201.00 กม. ถึง 1000.00
ค่าขนส่งคิดเป็น กม. ละ 2.58 บาท/ตัน
3.61 บาท/ลบ.ม.
- การคิดค่าขนส่ง ใช้ระยะทางขนส่ง คูณด้วยอัตราค่าขนส่งต่อตัน
หรือต่อ ลบ.ม.
- อัตราน้ำมันเชื้อเพลิงเฉลี่ย 32.50 บาท/ลิตร



นาย วิวัฒนา จันทร์แจ่ม
12 กรกฎาคม 2567 15:31:45

คณะกรรมการกำหนดราคากลาง
(ลงชื่อ).....ประธานกรรมการ
(ลงชื่อ).....กรรมการ
(ลงชื่อ).....กรรมการ

โครงการ : ประกวดราคาจ้างก่อสร้างโครงการก่อสร้างถนน คสล. และท่อระบายน้ำ บริเวณถนนสุขาประชาสรรค์ ๓ แยกซอยสมเอก (ระยะที่ ๓)
 ด้วยวิธีประกวดราคาอิเล็กทรอนิกส์ (e-bidding) / โครงการก่อสร้างถนน คสล. และท่อระบายน้ำ บริเวณถนนสุขาประชาสรรค์ ๓

ตารางค่าขนส่งวัสดุก่อสร้าง รถบรรทุก 10 ล้อ และรถลากพ่วง (กรณีน้ำหนักรวมไม่เกิน 47 ตัน) แยกซอยสมเอก (ระยะที่ ๓)

เลขที่หนังสือ : ด่วนที่สุด ที่ กค 0421.5/ว 18

ภูมิภาคเป็น ที่ราบ ผิวดินลาดยาง และการจราจรปกติ

ราคาน้ำมันเชื้อเพลิงโซล่า ที่ อำเภอเมือง 32.00 - 32.99 บาท /ลิตร

ระยะขนส่ง	ค่าบรรทุก (บาท/ตัน)	ค่าบรรทุก (บาท/ลบ.ม.)
-----------	------------------------	--------------------------

1	4.55	6.37
2	5.99	8.38
3	7.43	10.40
4	8.86	12.41
5	10.30	14.42
6	11.73	16.43
7	13.17	18.44
8	14.61	20.45
9	16.04	22.46
10	17.48	24.47
11	18.92	26.48
12	20.35	28.49
13	21.79	30.51
14	23.23	32.52
15	24.72	34.61
16	26.33	36.86
17	27.93	39.11
18	29.54	41.35
19	31.15	43.60
20	32.75	45.85

ระยะขนส่ง	ค่าบรรทุก (บาท/ตัน)	ค่าบรรทุก (บาท/ลบ.ม.)
21	34.36	48.10
22	35.96	50.35
23	37.57	52.60
24	39.18	54.85
25	40.79	57.10
26	42.39	59.35
27	44.00	61.60
28	45.61	63.85
29	47.21	66.09
30	48.82	68.35
31	50.42	70.59
32	52.03	72.84
33	53.64	75.09
34	55.24	77.34
35	56.85	79.59
36	58.46	81.84
37	60.06	84.09
38	61.67	86.34
39	63.28	88.59
40	64.88	90.84
41	66.49	93.09
42	68.10	95.34
43	69.70	97.58

ระยะขนส่ง	ค่าบรรทุก (บาท/ตัน)	ค่าบรรทุก (บาท/ลบ.ม.)
44	71.31	99.84
45	72.92	102.09
46	74.53	104.34
47	76.13	106.59
48	77.73	108.83
49	79.35	111.08
50	80.95	113.33
51	82.56	115.59
52	84.16	117.83
53	85.77	120.07
54	87.37	122.32
55	88.99	124.58
56	90.59	126.82
57	92.19	129.07
58	93.80	131.32
59	95.41	133.57
60	97.02	135.83
61	98.63	138.08
62	100.23	140.32
63	101.84	142.57
64	103.45	144.83
65	105.04	147.06
66	106.66	149.33

นาย วัฒนา จันทร์แจ่ม

12 กรกฎาคม 2567 15:31:45

คณะกรรมการกำหนดราคากลาง
 (ลงชื่อ).....ประธานกรรมการ
 (ลงชื่อ).....กรรมการ
 (ลงชื่อ).....กรรมการ

หน้า 1 จาก 4

โครงการ : ประเมินราคาจ้างก่อสร้างโครงการก่อสร้างถนน คสล. และท่อระบายน้ำ บริเวณถนนสุขาประชาสรรค์ ๓ แยกซอยสมเอก (ระยะที่ ๓)
 ด้วยวิธีประกวดราคาอิเล็กทรอนิกส์ (e-bidding) / โครงการก่อสร้างถนน คสล. และท่อระบายน้ำ บริเวณถนนสุขาประชาสรรค์ ๓ แยกซอยสมเอก
 เลขที่หนังสือ : ด่วนที่สุดที่ ศค.๒๕๖๒.๑๒๑๘
 (ระยะที่ ๓)

ระยะขนส่ง	ค่าบรรทุก (บาท/ตัน)	ค่าบรรทุก (บาท/ลบ.ม.)
67	108.26	151.57
68	109.86	153.81
69	111.47	156.06
70	113.08	158.31
71	114.69	160.57
72	116.31	162.83
73	117.90	165.06
74	119.52	167.33
75	121.12	169.57
76	122.72	171.81
77	124.33	174.06
78	125.94	176.31
79	127.54	178.56
80	129.16	180.82
81	130.77	183.08
82	132.36	185.30
83	133.98	187.57
84	135.57	189.80
85	137.20	192.08
86	138.80	194.31
87	140.39	196.55
88	141.99	198.79
89	143.60	201.03
90	145.24	203.33

ระยะขนส่ง	ค่าบรรทุก (บาท/ตัน)	ค่าบรรทุก (บาท/ลบ.ม.)
91	146.85	205.59
92	148.42	207.78
93	150.03	210.04
94	151.64	212.30
95	153.26	214.57
96	154.88	216.83
97	156.46	219.04
98	158.09	221.32
99	159.67	223.53
100	161.30	225.82
101	162.88	228.04
102	164.52	230.33
103	166.11	232.55
104	167.70	234.78
105	169.34	237.08
106	170.94	239.31
107	172.54	241.55
108	174.13	243.79
109	175.73	246.03
110	177.34	248.27
111	178.94	250.52
112	180.55	252.77
113	182.15	255.02
114	183.76	257.27

ระยะขนส่ง	ค่าบรรทุก (บาท/ตัน)	ค่าบรรทุก (บาท/ลบ.ม.)
115	185.38	259.53
116	186.99	261.79
117	188.61	264.05
118	190.23	266.32
119	191.85	268.58
120	193.40	270.77
121	195.03	273.04
122	196.65	275.32
123	198.22	277.50
124	199.85	279.78
125	201.48	282.07
126	203.04	284.26
127	204.68	286.55
128	206.32	288.85
129	207.89	291.04
130	209.53	293.35
131	211.10	295.54
132	212.67	297.74
133	214.32	300.05
134	215.90	302.26
135	217.55	304.57
136	219.13	306.78
137	220.79	309.10
138	222.37	311.31

นาย วัฒนา จันทร์แจ่ม

12 กรกฎาคม 2567 15:31:45

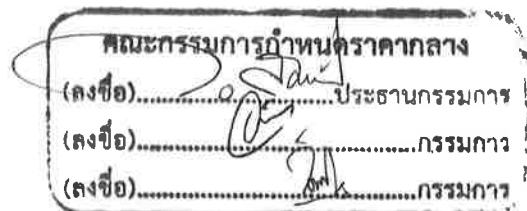

โครงการ : ประกวดราคาจ้างก่อสร้างโครงการก่อสร้างถนน คสล. และท่อระบายน้ำ บริเวณถนนสุขาประชาสรรค์ ๓ แยกซอยสมเอก (ระยะที่ ๓)
 ด้วยวิธีประกวดราคาอิเล็กทรอนิกส์ (e-bidding) / โครงการก่อสร้างถนน คสล. และท่อระบายน้ำ บริเวณถนนสุขาประชาสรรค์ ๓ แยกซอยสมเอก
 (ระยะที่ ๓)

ระยะขนส่ง	ค่าบรรทุก (บาท/ตัน)	ค่าบรรทุก (บาท/ลบ.ม.)
139	223.95	313.52
140	225.53	315.74
141	227.19	318.07
142	228.78	320.29
143	230.36	322.51
144	232.04	324.85
145	233.62	327.07
146	235.21	329.30
147	236.80	331.52
148	238.39	333.75
149	240.08	336.11
150	241.67	338.34
151	243.27	340.58
152	244.86	342.81
153	246.46	345.04
154	248.06	347.28
155	249.66	349.52
156	251.26	351.76
157	252.86	354.00
158	254.46	356.25
159	256.07	358.49
160	257.67	360.74
161	259.28	362.99
162	260.89	365.24

ระยะขนส่ง	ค่าบรรทุก (บาท/ตัน)	ค่าบรรทุก (บาท/ลบ.ม.)
163	262.50	367.50
164	264.11	369.75
165	265.72	372.01
166	267.33	374.27
167	268.95	376.53
168	270.57	378.79
169	272.19	381.06
170	273.81	383.33
171	275.43	385.60
172	277.05	387.87
173	278.55	389.96
174	280.17	392.24
175	281.80	394.52
176	283.43	396.80
177	285.06	399.08
178	286.69	401.37
179	288.18	403.46
180	289.82	405.74
181	291.45	408.04
182	293.09	410.33
183	294.73	412.63
184	296.23	414.72
185	297.87	417.02
186	299.51	419.32

ระยะขนส่ง	ค่าบรรทุก (บาท/ตัน)	ค่าบรรทุก (บาท/ลบ.ม.)
187	301.16	421.62
188	302.65	423.71
189	304.30	426.02
190	305.95	428.33
191	307.61	430.65
192	309.10	432.74
193	310.75	435.06
194	312.41	437.38
195	313.91	439.47
196	315.57	441.79
197	317.23	444.12
198	318.72	446.21
199	320.39	448.54
200	322.05	450.88
201.0 - 1000.0	1.61	2.25

นาย วัฒนา จันทร์แจ่ม

12 กรกฎาคม 2567 15:31:45

คณะกรรมการกำหนดราคากลาง
 (ลงชื่อ).....ประธานกรรมการ
 (ลงชื่อ).....กรรมการ
 (ลงชื่อ).....กรรมการ

โครงการ : ประกวดราคาจ้างก่อสร้างโครงการก่อสร้างถนน คสล. และท่อระบายน้ำ บริเวณถนนสุขาประชาสรรค์ ๓ แยกซอยสมเอก (ระยะที่ ๓)
ด้วยวิธีประกวดราคาอิเล็กทรอนิกส์ (e-bidding) / โครงการก่อสร้างถนน คสล. และท่อระบายน้ำ บริเวณถนนสุขาประชาสรรค์ ๓ แยกซอยสมเอก
(ระยะที่ ๓)

- ระยะขนส่งตั้งแต่ 201.00 กม. ถึง 1000.00
ค่าขนส่งคิดเป็น กม. ละ 1.61 บาท/ตัน
2.25 บาท/ลบ.ม.
- การคิดค่าขนส่ง ใช้ระยะทางขนส่ง คูณด้วยอัตราค่าขนส่งต่อตัน
หรือต่อ ลบ.ม.
- อัตราน้ำมันเชื้อเพลิงเฉลี่ย 32.50 บาท/ลิตร



นาย วัฒนา จันทร์แจ่ม
12 กรกฎาคม 2567 15:31:45

คณะกรรมการกำหนดราคากลาง
(ลงชื่อ).....ประธานกรรมการ
(ลงชื่อ).....กรรมการ
(ลงชื่อ).....กรรมการ

โครงการ : ประกวดราคาจ้างก่อสร้างโครงการก่อสร้างถนน คสล. และท่อระบายน้ำ บริเวณถนนสุขาประชาสรรค์ ๓ แยกซอยสมเอก (ระยะที่ ๓)
ด้วยวิธีประกวดราคาอิเล็กทรอนิกส์ (e-bidding) / โครงการก่อสร้างถนน คสล. และท่อระบายน้ำ บริเวณถนนสุขาประชาสรรค์ ๓

แยกซอยสมเอก (ระยะที่ ๓)

รายงาน คำดำเนินการและค่าเสื่อมราคาเครื่องจักร

เลขที่หนังสือ : ประกาศคณะกรรมการราคากลาง ลว. 19 ต.ค. 61

ราคาน้ำมันเชื้อเพลิงโซล่า ที่ อำเภอเมือง 32.00 - 32.99 บาท / ลิตร

ลำดับ	ลักษณะงาน	หน่วย	หน่วยคำดำเนินการ บาท/หน่วย	ค่าเสื่อมราคา (บาท)		รวมค่างาน (บาท)	
				ปกติ	ฝนชุก	ปกติ	ฝนชุก
1	งานถางป่าชุดต่อ						
	ขนาดเบา	ตร.ม.	1.54	0.22	0.28	1.76	1.82
	ขนาดหนัก	ตร.ม.	4.84	0.78	0.98	5.62	5.82
	ขนาดกลาง	ตร.ม.	3.18	0.55	0.69	3.73	3.87
2	งานดินคันทาง						
	ขุด - ขน	ลบ.ม. หลวม	18.69	3.51	4.39	22.20	23.08
	บดทับ	ลบ.ม. แน่น	36.04	10.80	13.50	46.84	49.54
3	งานตัด - ขึ้นรูปคันทาง						
	ดิน - ขุดตัด	ลบ.ม. ปกติ	18.78	3.06	3.83	21.84	22.61
	- ดันและตัก	ลบ.ม. หลวม	59.58	19.00	23.75	78.58	83.33
	หินแข็ง - เจาะระเบิด	ลบ.ม. ปกติ	63.77	4.66	5.83	68.43	69.60
	- ดันและตัก	ลบ.ม. หลวม	36.08	5.18	6.48	41.26	42.56
	หินผุ - ขุดตัด	ลบ.ม. ปกติ	30.11	3.34	4.18	33.45	34.29
	- ตัก	ลบ.ม. หลวม	6.74	1.70	2.13	8.44	8.87
4	งานวัสดุคัดเลือก ลูกเรียงรองพื้นทาง						
	ขุด - ขน	ลบ.ม. หลวม	26.16	6.52	8.15	32.68	34.31
	บดทับ	ลบ.ม. แน่น	43.25	12.96	16.20	56.21	59.45
	ผสม (ผสมกับวัสดุอื่นๆ)	ลบ.ม. แน่น	8.46	1.46	1.83	9.92	10.29
5	งานไหล่ทางลูกเรียง ผสม - บดทับ						
	ผสม (ผสมกับวัสดุอื่นๆ)	ลบ.ม. แน่น	15.92	2.75	3.44	18.67	19.36

นาย วัฒนา จันทร์แจ่ม

12 กรกฎาคม 2567 15:32:57

คณะกรรมการราคากลาง
(ลงชื่อ).....ประธานกรรมการ
(ลงชื่อ).....กรรมการ
(ลงชื่อ).....กรรมการ

โครงการ : ประกวดราคาจ้างก่อสร้างโครงการก่อสร้างถนน คสล. และท่อระบายน้ำ บริเวณถนนสุขาประชาสรรค์ ๓ แยกซอยสมเอก (ระยะที่ ๓)

เลขที่หนังสือ : ประกาศคณะกรรมการราคากลาง ลว. 19 ต.ค. 61

ลำดับ	ลักษณะงาน	หน่วย	หน่วยค่าดำเนินการ บาท/หน่วย	ค่าเสื่อมราคา (บาท)		รวมค่างาน (บาท)	
				ปกติ	ฝนชุก	ปกติ	ฝนชุก
	บดทับ	ลบ.ม. แน่น	51.48	20.90	26.13	72.38	77.61
6	งานพื้นทาง (หินคลุก)						
	ผสม (Blend)	ลบ.ม. แน่น	20.80	4.20	5.25	25.00	26.05
	บดทับ	ลบ.ม. แน่น	63.17	25.71	32.14	88.88	95.31
7	งานตัดแต่งชั้นบันได	ลบ.ม. แน่น	6.58	1.66	2.08	8.24	8.66
8	งานขุดรื้อคันทางเดิมแล้วบดทับ						
	ลูกรัง 10 ซม.	ตร.ม.	9.03	2.11	2.64	11.14	11.67
	ผิว AC 5 ซม.	ตร.ม.	9.81	1.75	2.19	11.56	12.00
	หินคลุก 10 ซม.	ตร.ม.	11.02	3.38	4.23	14.40	15.25
9	งานลาดยางไพร่มโค้ด	ตร.ม.	6.92	0.62	0.78	7.54	7.70
10	งานลาดยางแทคโค้ด	ตร.ม.	6.41	0.88	1.10	7.29	7.51
11	งานผิวทางแบบบาง						
	ชั้นเดียว (1/2 ")	ตร.ม.	14.94	2.21	2.76	17.15	17.70
	สองชั้น (1 " + 1/2 ")	ตร.ม.	44.95	6.64	8.30	51.59	53.25
	สองชั้น (3/4 " + 3/8 ")	ตร.ม.	30.69	4.54	5.68	35.23	36.37
	ชั้นเดียว (3/4 ")	ตร.ม.	20.64	3.05	3.81	23.69	24.45
12	งานเคลือบหิน ขจัดฝุ่น (Pre - Coat)						
	ชั้นเดียว (1/2 ")	ลบ.ม. หลวม	1.84	0.49	0.61	2.33	2.45
	สองชั้น (1 " + 1/2 ")	ลบ.ม. หลวม	5.55	1.47	1.84	7.02	7.39
	สองชั้น (3/4 " + 3/8 ")	ลบ.ม. หลวม	3.79	1.00	1.25	4.79	5.04
	ชั้นเดียว (3/4 ")	ลบ.ม. หลวม	2.55	0.68	0.85	3.23	3.40
13	งานผิวทางแอสฟัลท์ติกคอนกรีต						
	ค่าผสมวัสดุแอสฟัลท์ติกคอนกรีต	ตัน	388.01	16.77	20.96	404.78	408.97
	งานปูลาดและบดทับ ผิว AC หนา 5 ซม.บนผิวแทคโค้ด	ตร.ม.	9.68	2.28	2.85	11.96	12.53

นาย วัฒนา จันทร์แจ่ม

12 กรกฎาคม 2567 15:32:57

คณะกรรมการกำหนดราคากลาง
 (ลงชื่อ).....ประธานกรรมการ
 (ลงชื่อ).....กรรมการ
 (ลงชื่อ).....กรรมการ

หน้า 2 จาก 4

โครงการ : ประมวลราคาจ้างก่อสร้างโครงการก่อสร้างถนน คสล. และท่อระบายน้ำ บริเวณถนนสุขาประชาสรรค์ ๓ แยกซอยสมเอก (ระยะที่ ๓)

เลขที่หนังสือ : ประกาศคณะกรรมการราคากลาง ลว. 19 ต.ค. 61

ลำดับ	ลักษณะงาน	หน่วย	หน่วยค่าดำเนินการ บาท/หน่วย	ค่าเสื่อมราคา (บาท)		รวมค่างาน (บาท)	
				ปกติ	ฝนชุก	ปกติ	ฝนชุก
	งานปูลาดและบดทับ ผิว AC หนา 5 ซม.บนผิวไพรี่มโค้ด	ตร.ม.	12.53	2.82	3.53	15.35	16.06
	ค่าขนส่งอุปกรณ์ 80 ตัน ระยะขนส่ง 100-300 กม. ค่าติดตั้งเครื่องผสม	ครั้ง	250,000.00	0.00	0.00	0.00	0.00
14	งานผิวทางคอนกรีต						
	ค่าติดตั้งเครื่องผสม	ครั้ง	150,000.00	0.00	0.00	0.00	0.00
	ค่าบ่มผิวทางคอนกรีต	ตร.ม.	8.48	1.06	1.33	9.54	9.81
	ค่าหยอดยางรอยต่อคอนกรีต	เมตร	12.60	2.39	2.99	14.99	15.59
	ค่าตัดรอยต่อคอนกรีต และหยอดยาง	เมตร	21.34	2.53	3.16	23.87	24.50
	ค่าปูผิวคอนกรีต	ตร.ม.	10.29	1.92	2.40	12.21	12.69
	ค่าแบบข้างติดตามยาว 2 ข้าง	เมตร	15.26	5.34	6.68	20.60	21.94
	ค่าขนส่งคอนกรีต	ลบ.ม./กม.	13.44	1.74	2.18	15.18	15.62
	ค่าผสมคอนกรีต	ลบ.ม.	167.11	35.15	43.94	202.26	211.05
15	งาน Stabilized Layer						
	ค่าผสมวัสดุ ลูกกรัง	ลบ.ม. แน่น	33.53	11.03	13.79	44.56	47.32
	ค่าบ่มวัสดุ หินคลุก	ลบ.ม. แน่น	42.42	5.29	6.61	47.71	49.03
	ค่าผสมวัสดุ หินคลุก	ลบ.ม. แน่น	36.89	11.03	13.79	47.92	50.68
	ค่าบ่มวัสดุ ลูกกรัง	ลบ.ม. แน่น	42.42	5.29	6.61	47.71	49.03
16	งาน Pavement In Place Recycling						
	ขุดลึกเฉลี่ย 15 ซม.	ตร.ม.	23.17	5.92	7.40	29.09	30.57
	ขุดลึกเฉลี่ย 30 ซม.	ตร.ม.	46.34	11.83	14.79	58.17	61.13
	ขุดลึกเฉลี่ย 25 ซม.	ตร.ม.	38.62	9.86	12.33	48.48	50.95
	ขุดลึกเฉลี่ย 20 ซม.	ตร.ม.	28.96	7.39	9.24	36.35	38.20
17	งาน Slurry Seal	ตร.ม.	10.62	2.07	2.59	12.69	13.21
18	งาน Fog Spray	ตร.ม.	2.45	0.39	0.49	2.84	2.94

นาย วัฒนา จันทร์แจ่ม

12 กรกฎาคม 2567 15:32:57

คณะกรรมการกำหนดราคากลาง
 (ลงชื่อ).....ประธานกรรมการ
 (ลงชื่อ).....กรรมการ
 (ลงชื่อ).....กรรมการ

โครงการ : ประเมินราคาจ้างก่อสร้างโครงการก่อสร้างถนน คสล. และท่อระบายน้ำ บริเวณถนนสุขาประชาสรรค์ ๓ แยกซอยสมเอก (ระยะที่ ๓)

เลขที่หนังสือ : ประกาศคณะกรรมการราคากลาง ลว. 19 ต.ค. 61

ลำดับ	ลักษณะงาน	หน่วย	หน่วยค่าดำเนินการ บาท/หน่วย	ค่าเสื่อมราคา (บาท)		รวมค่างาน (บาท)		
				ปกติ	ฝนชุก	ปกติ	ฝนชุก	
19	งาน Hot Mixed Recycling (บดทับ)							
	ขูดลึก 3 ซม.	ตร.ม.	45.04	5.86	7.33	50.90	52.37	
	ขูดลึก 6 ซม.	ตร.ม.	90.07	9.00	11.25	99.07	101.32	
	ขูดลึก 5 ซม.	ตร.ม.	74.29	8.11	10.14	82.40	84.43	
	ขูดลึก 4 ซม.	ตร.ม.	61.32	7.39	9.24	68.71	70.56	
20	งาน Milling							
	ขูดลึก 5 ซม.	ตร.ม.	11.03	1.97	2.46	13.00	13.49	
	ขูดลึก 10 ซม.	ตร.ม.	12.87	2.30	2.88	15.17	15.75	
21	งานถนนดินซีเมนต์ปรับปรุงคุณภาพด้วยยางธรรมชาติ							
	ค่าเฉลี่ยผสม	ลบ.ม.แน่น	20.10	2.44	3.05	22.54	23.15	

นาย วัฒนา จันทร์แจ่ม

12 กรกฎาคม 2567 15:32:57

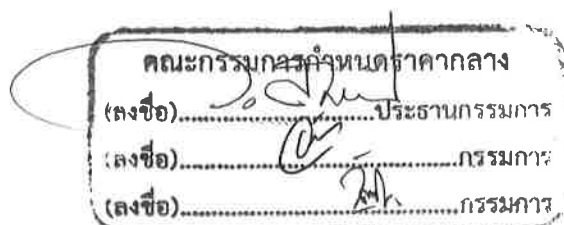

โครงการ : ประกวดราคาจ้างก่อสร้างโครงการก่อสร้างถนน คสล. และท่อระบายน้ำ บริเวณถนนสุขาประชาสรรค์ ๓ แยกซอยสมเอก (ระยะที่ ๓) ด้วยวิธีประกวดราคาอิเล็กทรอนิกส์ (e-bidding) / โครงการก่อสร้างถนน คสล. และท่อระบายน้ำ บริเวณถนนสุขาประชาสรรค์ ๓ แยกซอยสมเอก (ระยะที่ ๓)

ข้อมูลงานคอนกรีต
ข้อมูลงานคอนกรีต Class ต่างๆ ตามมาตรฐานกรมทางหลวง

หน่วยงาน : กรมทางหลวงชนบท
 หน่วย : กรณีทรายและหินมีหน่วยเป็นปริมาตร

Class of Concrete	Lean 1:3:5	ค4	ค3	ค2	ค1
ส่วนผสมคอนกรีต	240 : 520 : 870	400 : 524 : 728	350 : 572 : 736	320 : 596 : 764	290 : 620 : 725
1. ค่าแรงเท	0.00	0.00	0.00	0.00	0.00
2. ซีเมนต์ 1.05 × 2744.00	691.48	1,152.48	1,008.42	921.98	835.54
3. ทราย 1.20 × 508.33	317.19	319.63	348.91	363.55	378.19
4. หิน 1.15 × 593.33	593.62	496.73	502.19	521.29	494.68
5. ค่าแรงผสม	202.26	202.26	202.26	202.26	202.26
รวม	1,804.55	2,171.10	2,061.78	2,009.08	1,910.67

คณะกรรมการกำหนดราคากลาง
 (ลงชื่อ) ประธานกรรมการ
 (ลงชื่อ) กรรมการ
 (ลงชื่อ) กรรมการ

โครงการ : ประกวดราคาจ้างก่อสร้างโครงการก่อสร้างถนน คสล. และท่อระบายน้ำ บริเวณถนนสุขาประชาสรรค์ ๓ แยกซอยสมเอก (ระยะที่ ๓)

รายละเอียดการคำนวณค่างานต่อหน่วย - ไม้แบบ

ไม้แบบสำหรับงานทั่วไป = ไม้แบบ (2) พื้นที่ 1 ตารางเมตร

ไม้กระบากหรือไม้อย่างหรือเทียบเท่า 1 ลบ.ฟ. @ 725.000	=	725.000	บาท/ตร.ม.
ไม้คร่าว 0.30 ลบ.ฟ. @ 675.000	=	202.500	บาท/ตร.ม.
ไม้ค้ำยันไม้แบบ 0.30 ต้น @ 65.000	=	19.500	บาท/ตร.ม.
(ขนาดเส้นผ่านศูนย์กลาง 4 x 4.00 ม.)			
ตะปู 0.25 กก. @ 23.900	=	5.975	บาท/ตร.ม.
รวม	=	952.97	บาท/ตร.ม. (1)
เนื่องจากใช้งานประมาณ 5 ครั้งจาก (1)	=	190.595	บาท/ตร.ม.
ค่าแรง	=	139.000	บาท/ตร.ม.
น้ำมันทาผิวไม้	=	10.000	บาท/ตร.ม.
รวม	=	339.59	บาท/ตร.ม.

นาย วัฒนา จันทร์แจ่ม

12 กรกฎาคม 2567 15:34:02

คณะกรรมการกำหนดราคากลาง
(ลงชื่อ).....ประธานกรรมการ
(ลงชื่อ).....กรรมการ
(ลงชื่อ).....กรรมการ

หน้า 1 จาก 1



สำนักงานเทศบาลนครปากเกร็ด

โครงการ

ก่อสร้างถนน คสล.และท่อระบายน้ำ บริเวณถนนสุขาประชาสรรค์ 3 แยกซอยลมเอก (ระยะที่ 3)

สถานที่ตั้งโครงการ

บริเวณถนนสุขาประชาสรรค์ 3 แยกซอยลมเอก (ระยะที่ 3)



คำอธิบายแบบ	
แผ่นที่	รายการ
01	คำอธิบายแบบ, คำอธิบายสัญลักษณ์ประกอบแบบ
02	โครงการ, วัตถุประสงค์, ข้อกำหนดและเงื่อนไขในการก่อสร้าง
03	วิธีการก่อสร้าง-คอนกรีตเสริมเหล็ก-งานเหล็กเสริมคอนกรีต
04	ท่อระบายน้ำและบ่อพักคอนกรีตเสริมเหล็ก-งานฝาบ่อพัก พร้อมกรอบฝาบ่อพัก
05	ข้อกำหนดเกี่ยวกับการใช้วัสดุก่อสร้างและครุภัณฑ์ตามสัญญาก่อสร้าง
06	เพื่อส่งเสริมการใช้ สินค้า/ผลิตภัณฑ์ ที่ผลิตใน ไทย- วัสดุนิยารอยต่อคอนกรีต
07	แผนที่สังเขป
08	ผังบริเวณก่อสร้างปรับปรุงถนน คสล. และท่อระบายน้ำ
09	แปลนก่อสร้างปรับปรุงถนน คสล. และท่อระบายน้ำ
10	แปลนถนน และ การวางบ่อพัก คสล. (แบบมีทางเข้าบ้าน และ ไหลทาง คสล.)
11	แปลนการวางหลักตะแกรงและรอยต่อถนน คสล. (แบบมีทางเข้าบ้าน และ ไหลทาง คสล.)
12	แบบขยายรูปตัด 1-2 (แบบมีทางเข้าบ้าน และ ไหลทาง คสล.)
13	แปลนถนน และ การวางบ่อพัก คสล. (แบบมีไหลทางหินคลุก)
14	แปลนการวางหลักตะแกรงและรอยต่อถนน คสล. (แบบมีไหลทางหินคลุก)
15	แบบขยายรูปตัด 1-2 (แบบมีไหลทางหินคลุก)
16	แปลนการวางท่อระบายน้ำ- รูปตัดตามยาวการวางท่อระบายน้ำ
17	แบบขยายรูปตัดโครงการบ่อพัก ค.ส.ล-แบบขยายการวางท่อระบายน้ำ คสล.
18	แบบขยายฝาบ่อพักเหล็กหล่อเหนียว 1-2-แบบขยายอักษรย่อเทศบาลนครปากเกร็ด
19	แบบขยายตราสัญลักษณ์เทศบาลนครปากเกร็ด
20	แปลนการเชื่อมต่อในกรณีเชื่อมกับท่อระบายน้ำของเดิม-รูปตัดการเชื่อมต่อท่อระบายน้ำของเดิม
21	แปลนขยายบ่อพัก(หัวมุม)-แบบขยายรูปตัดการเชื่อมต่อท่อ บ่อพัก(หัวมุม)
22	แปลนขยายช่องเปิดรับน้ำบ่อพัก(หัวมุม)-แบบขยายรูปตัดการเชื่อมต่อท่อ บ่อพัก(หัวมุม)
23	แบบขยายฝาบ่อพักรางวิเหล็กหล่อเหนียว
24	แบบขยายรูปตัด 1 - 2 บ่อพักระบายน้ำ คสล. พร้อม ฝาบ่อพักรางวิ
25	แบบขยายแปลนรางวิ คสล.-แบบขยายรูปตัดรางวิ คสล.
26	แบบขยายหลักขาดังรับหลักตะแกรง (ผิว คสล.หนา 0.15 ม.)
27	แบบขยายแปลนพื้นที่ร่องท่อ-แบบขยายรูปตัดไหลทาง คสล. หนา 0.10 ม.
28	แบบขยายEXPANSION JOINT-TRANSVERSE JOINT-CONSTRUCTION JOINT
29	แบบป้ายโครงการ

คำอธิบายสัญลักษณ์ประกอบแบบ	
สัญลักษณ์	รายละเอียด
	เส้นแฉดงระยะจากศูนย์กลางถึงศูนย์กลาง
	เส้นแฉดงระยะจากศูนย์กลางถึงริม
	เส้นแฉดงระยะจากริมถึงริม
	แฉดงจุดขยายแบบ
	แฉดงแนวรูปตัด
	แฉดงทิศทางการระบายน้ำ
	แฉดงบ่อพักคสล. (เดิม)
	แฉดงบ่อพักคสล. พร้อมฝาบ่อพักเหล็กหล่อเหนียว
	แฉดงบริเวณผิวถนน คสล.

สำนักช่างเทศบาลนครปากเกร็ด	
โครงการ ก่อสร้างถนน คสล. และท่อระบายน้ำ บริเวณถนนคู่ขนานประชาสรรค์ 3 แยกซอยสมเอนก (ระยะที่ 3)	
สถานที่ตั้งโครงการ บริเวณถนนคู่ขนานประชาสรรค์ 3 แยกซอยสมเอนก (ระยะที่ 3)	
สำรวจ	
เขียนแบบ	
หัวหน้างานจัดพิมพ์แบบ	
สถาปนิก	
วิศวกรโยธา	
หัวหน้าฝ่ายออกแบบ	
ผู้อำนวยการส่วนควบคุมการก่อสร้าง	
ผู้อำนวยการสำนักช่าง	
ปลัดเทศบาล	
นายกเทศมนตรี	
ทะเบียนแบบเลขที่	วัน / เดือน / ปี
กส.17 / 2567	03 / 07 / 2568
แผ่นที่	รวม
01	23

โครงการ ก่อสร้างถนน คลล.และท่อระบายน้ำ บริเวณถนนสุขาประชาสรรค์ 3 แยกซอยลุ่มแขก (ระยะที่ 3)









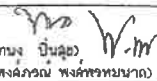

วัตถุประสงค์

เทศบาลนครปากเกร็ดมีความประสงค์ที่จะก่อสร้างถนนคอนกรีตเสริมเหล็ก และท่อระบายน้ำ บริเวณถนนสุขาประชาสรรค์ 3 แยกซอยลุ่มแขก (ระยะที่ 3)

- 1) ถนนคอนกรีตเสริมเหล็ก กว้างประมาณ 3.50-4.00 เมตร ยาวประมาณ 295.00 เมตร ทน 0.15 เมตร พื้นที่ประมาณ 1,110.00 ตารางเมตร (ไม่รวมพื้นที่บ่อพัก คลล.)
- 2) ท่อระบายน้ำคอนกรีตเสริมเหล็ก ผ.ค. 0.60 ม. พร้อมบ่อพักคอนกรีตเสริมเหล็กทั้งล่องฝั่ง ความยาวรวมประมาณ 590.00 เมตร
- 3) ก่อสร้างวางวัดคอนกรีตเสริมเหล็ก กว้างประมาณ 0.50 ทั้งล่องฝั่ง
- 4) ก่อสร้างบ่อพักคอนกรีตเสริมเหล็ก ขนาด 0.90x0.90 เมตร จำนวน 56 บ่อ ทั้งล่องฝั่ง
- 5) ติดตั้งฝาบ่อพักเหล็กหล่อเหนียว 1 ขนาดไม่น้อยกว่า 0.64x0.64 ม.จำนวน 56 ฝา
- 6) ก่อสร้างบ่อพักคอนกรีตเสริมเหล็ก ขนาด 1.20x1.20 ม.(บ่อพักหัวมุม) จำนวน 6 บ่อ
- 7) ติดตั้งฝาบ่อพักเหล็กหล่อเหนียว 2 ขนาดไม่น้อยกว่า 0.64x0.64 ม.จำนวน 6 ฝา
- 8) ก่อสร้างบ่อพักคอนกรีตเสริมเหล็ก ขนาด 0.50x0.80 ม.จำนวน 12 บ่อ
- 9) ติดตั้งฝาบ่อพักเหล็กหล่อเหนียว ขนาดประมาณ 0.36x0.66 ม.จำนวน 12 ฝา
- 10) งานทางเข้าบ้าน คลล.ทน 0.12 ม.พื้นที่ประมาณ 83.00 ตารางเมตร
- 11) งานไหล่หินคลุก พื้นที่ประมาณ 148.00 ตารางเมตร
- 12) งานเชื่อมท่อระบายน้ำเดิม จากอาคารเข้ากับบ่อพักน้ำ ท่อ PVC ๘ " ชั้น 8.5 จำนวน 11 จุด
- 13) ก่อสร้างงานอื่นๆ ตามแบบรูป และรายการกำหนด

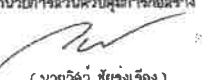
ข้อกำหนดและเงื่อนไขในการก่อสร้าง

- 1) การดูแลสถานที่ก่อสร้าง/พื้นที่ความรับผิดชอบของผู้รับจ้าง ที่จะไปดูแลสถานที่ก่อสร้างด้วยตนเองและ/หรือดูแลสถานที่ หรือไม้ก็ได้ โดยเทศบาลนครปากเกร็ดจะถือว่า ผู้รับจ้างได้ทราบสถานที่ ตลอดจนอุปสรรค และปัญหาต่างๆ ดีแล้วเมื่อมีอุปสรรค และปัญหาในการทำงาน จะนำมาอ้างให้พ้นความผิดและ/หรือจะยกเป็นข้ออ้างกับเทศบาลนครปากเกร็ดภายหลังไม่ได้
- 2) ระเบียบ - แนวท่อระบายน้ำ และตำแหน่งบ่อพักผู้ควบคุมงานจะกำหนดให้ในวันจัดสถานที่หรือขณะทำการก่อสร้าง ระเบียบ - แนวท่อระบายน้ำอาจมีการเปลี่ยนแปลงได้ตาม ความเหมาะสมซึ่งนี้จะต้องขึ้นอยู่ในดุลยพินิจของคณะกรรมการตรวจรับพัสดุและผู้ควบคุมงานและผู้ออกแบบ
- 3) ปัญหาและอุปสรรคในการก่อสร้าง เช่น เสาดไฟฟ้า แนวท่อประปาหรือสิ่งอื่นใดที่เกิดขวางการก่อสร้างนั้น ให้ถือเป็นหน้าที่ของผู้รับจ้างที่จะต้องทำการเคลื่อนย้าย หรือรื้อถอนเพื่อให้การก่อสร้างดำเนินไปด้วยความเรียบร้อย (ยกเว้นกรณีที่เป็นเสาดไฟฟ้า หรือท่อประปาที่จำเป็นต้องให้ กางไฟฟ้า หรือการประปาดำเนินการรื้อ/ย้าย)
- 4) ผู้รับจ้างต้องส่งแผนงานที่แสดงการก่อสร้างปรับปรุงโครงการได้แล้วเสร็จตามสัญญา (Schedule of work) ให้แก่ผู้ควบคุมงาน เพื่อเป็นแนวทางในการบริหาร และควบคุมการก่อสร้าง
- 5) ทางร่วม ทางแยกหรือทางเข้าบ้าน (เช่น ซดตที่ดิน) ผู้รับจ้างต้องเทคอนกรีตเสริมเหล็ก โดยต้องทำระดับลาดเอียงของผิวจราจรให้ผู้ใช้อรรถาหารบกขึ้นลงได้ โดยสะดวก และปลอดภัยตามที่ผู้ควบคุมงานกำหนด
- 6) หากแบบแปลนและรายการขัดแย้งกันหรือมีปัญหาอุปสรรคต่างๆไม่ว่าในกรณีใด ในขณะก่อสร้างปรับปรุง คณะกรรมการตรวจรับพัสดุของงานสิทธิ์ที่จะคัดแปลงแก้ไขเพิ่มเติมนอกเหนือจากแบบแปลน ทั้งนี้จะต้องคำนึงถึงความมั่นคงแข็งแรง ความปลอดภัยและประโยชน์ต่อทางราชการเป็นเกณฑ์ โดยผู้รับจ้างจะเรียกวงเงินค่าจ้างเพิ่มไม่ได้
- 7) ผู้รับจ้างจะต้องจัดทำป้ายแสดงลักษณะงานและงบประมาณ รวมถึงระยะเวลาทำงานติดตั้งไว้ในที่ก่อสร้างปรับปรุงที่สาธารณะมองเห็นได้ชัดเจน
- 8) ผู้รับจ้างต้องอำนวยความสะดวกหรือหาวิธีอำนวยความสะดวกให้กับประชาชนที่จำเป็นต้องใช้เส้นทางที่กำลังก่อสร้างปรับปรุงโดยสะดวก พร้อมทั้งติดตั้งสัญญาณจราจร,สัญญาณเตือนภัยตลอดจนสัญญาณไฟ ในยามวิกาล เพื่อป้องกันอุบัติเหตุ
- 9) หากมีการต่อเชื่อมท่อระบายน้ำ ผู้รับจ้างจะต้องต่อเชื่อมท่อระบายน้ำที่ก่อสร้างปรับปรุงใหม่เข้ากับบ่อพักท่อระบายน้ำของถนนเดิมตามที่ผู้ควบคุมงานกำหนด
- 10) ในการตรวจรับงาน หากคณะกรรมการตรวจรับพัสดุมีเหตุสงสัยในความถูกต้องของการก่อสร้างปรับปรุง ผู้รับจ้างจะต้องอำนวยความสะดวกในการขุดเจาะผิวจราจร,ทรายถมและขึ้นพื้นทาง เพื่อให้คณะกรรมการตรวจรับพัสดุดูตรวจสอบไม่ว่ากรณีใด
- 11) เมื่องานก่อสร้างปรับปรุงเสร็จเรียบร้อยแล้วผู้รับจ้างจะต้องทำความสะอาดสถานที่บริเวณก่อสร้างปรับปรุงให้เรียบร้อยพร้อมที่จะใช้งานก่อนที่จะส่งงานให้แก่ผู้ว่าจ้าง
- 12) ผู้รับจ้างจะต้องทำการลงค่าระดับท่อระบายน้ำ ขนาดต่างๆ ทั้งโครงการ และได้รับการอนุมัติก่อนดำเนินการ
- 13) ผู้รับจ้างจะต้องจัดหา และใช้วัสดุที่มีขนาด และคุณภาพตรงตามรูปแบบรายการที่ปรากฏในสัญญาจ้างเท่านั้น โดยจะต้องเสนอเอกสารต่อผู้ควบคุมงาน หรือคณะกรรมการตรวจรับพัสดุของผู้ว่าจ้างตรวจสอบ และใช้วัสดุนั้นในงานที่จ้าง ทั้งนี้การอนุญาตดังกล่าวไม่ตัดสิทธิของผู้ควบคุมงาน หรือคณะกรรมการตรวจรับพัสดุของผู้ว่าจ้าง ที่จะสั่งให้ผู้รับจ้างแก้ไข หากปรากฏในภายหลังว่าวัสดุนั้นมีขนาด หรือคุณภาพไม่ตรงตามแบบรูปรายการปรากฏในสัญญาจ้าง

	
สำนักช่างเทศบาลนครปากเกร็ด	
โครงการ ก่อสร้างถนน คลล.และท่อระบายน้ำ บริเวณถนนสุขาประชาสรรค์ 3 แยกซอยลุ่มแขก (ระยะที่ 3)	
สถานที่ตั้งโครงการ บริเวณถนนสุขาประชาสรรค์ 3 แยกซอยลุ่มแขก (ระยะที่ 3)	
สำรวจ	 (นายทนง บินดู) (นายทรงวัฒน์ พงศ์พรหมบาท)
เขียนแบบ	 (นายพล พาวดี)
หัวหน้างานจัดซื้อ	 (นายธีรวิฑูรย์ สิมศักดิ์)
สถาปนิก	 (นางสาวประภากร นพทรงษ์)
วิศวกรโยธา	 (นายอนันตชัย หักศิษฐ์)
หัวหน้าฝ่ายออกแบบ	 (นายอานนท์ ลายดวง)
ผู้อำนวยการส่วนควบคุมการก่อสร้าง	 (นายวิวัฒน์ ชัยรุ่งเรือง)
ผู้อำนวยการสำนักช่าง	 (นายเพชร หวังพวย)
ปลัดเทศบาล	 (นายสุภกร บุญศิริกู๊ด)
นายกเทศมนตรี	 (นายวิชัย บรรดาหิศักดิ์)
ทะเบียนแบบเลขที่	วัน / เดือน / ปี
กส.17 / 2567	๐3 / 07 / 2566
แผ่นที่	รวม
02	23

วิธีการก่อสร้าง

คอนกรีตเสริมเหล็ก

- 1) ผู้รับจ้างต้องดำเนินการก่อสร้างตามมาตรฐานงานพิวจจรการแบบคอนกรีต (มทล.231-2562)
- 2) ปูนซีเมนต์ที่ใช้ในงานพิวจจรการคอนกรีต ให้ใช้ปูนซีเมนต์ปอร์ตแลนด์ ตามมาตรฐานผลิตภัณฑ์อุตสาหกรรม มอก.15 อัตราส่วนผสมคอนกรีต 1:2:4 หรือคอนกรีตผสมเสร็จ (Ready-Mixed Concrete) กำลังอัดของคอนกรีตที่ 28 วัน ไม่น้อยกว่า 320 ksc (Cube) โดยบ่มคอนกรีตไม่น้อยกว่า 7 วัน
- 3) ผู้รับจ้างต้องเสนอรายงานผลการออกแบบส่วนผสมคอนกรีต (CONCRETE MIX DESIGN) ที่มีปริมาณปูนซีเมนต์ ไม่น้อยกว่า 350 กิโลกรัม ต่อหนึ่งลูกบาศก์เมตร และมีอัตราส่วนน้ำต่อปูนซีเมนต์ไม่เกิน 0.55 (w/c)
- 4) ผู้รับจ้างต้องแจ้งผู้ควบคุมงานให้ทราบล่วงหน้าก่อนเทคอนกรีตทุกครั้ง เพื่อตรวจสอบการวางเหล็กเสริม แบบหล่อคอนกรีต และเครื่องมืออุปกรณ์ในการทำงานเทคอนกรีต
- 5) ผู้รับจ้างต้องทำการทดสอบหาค่ายุบตัวทุกครั้ง ที่มีการเทคอนกรีต โดยการลุ่มเก็บตัวอย่างคอนกรีตตามทุกขนาดมาตรฐาน ทรงลูกบาศก์ 15 x 15 x 15 เซนติเมตร จำนวนอย่างน้อย 3 ก้อน สำหรับการเทคอนกรีต ทุก 50 ลูกบาศก์เมตร หรือทุกครั้งที่มีการเทคอนกรีต เพื่อนำไปทดสอบหาค่ากำลังอัดประลัยของคอนกรีต ตาม มทล. 105: 1
- 6) ผู้รับจ้างต้องทำการบ่มคอนกรีตทันที เมื่อมีคอนกรีตเริ่มแข็งตัวหรือภายใน 12 - 24 ชั่วโมง ตามมาตรฐานงานพิวจจรการแบบคอนกรีต (มทล. 231-2562)
- 7) ผู้รับจ้างต้องเสนอรายงานผลการทดสอบแห้งตัวอย่างคอนกรีตขนาดมาตรฐานรูปทรงลูกบาศก์ 15 x 15 x 15 เซนติเมตร ที่มีค่ากำลังอัดประลัย ไม่น้อยกว่า 320 กิโลกรัมต่อตารางเซนติเมตร ที่มีการรับรองของหน่วยราชการหรือสถาบันการศึกษา ที่ได้รับความเชื่อถือ ต่อผู้ควบคุมงานหรือคณะกรรมการตรวจรับพัสดุพิจารณา ทั้งนี้ผู้รับจ้างต้องเป็นผู้รับผิดชอบค่าใช้จ่าย

งานเหล็กเสริมคอนกรีต

- 1) ผู้รับจ้างต้องดำเนินการก่อสร้างตามมาตรฐานงานเหล็กเส้นเสริมคอนกรีต (มทล.103-2502 และ มทล.217-2562)
- 2) เหล็กเส้นกลม (Round Bar) ขึ้นคุณภาพ SR 24 ต้องเป็นไปตามมาตรฐานผลิตภัณฑ์อุตสาหกรรม มอก.20-2559 และเหล็กข้ออ้อย (Deformed Bar) ขึ้นคุณภาพ SD 40 ต้องเป็นไปตามมาตรฐานผลิตภัณฑ์อุตสาหกรรม มอก.24-2559
- 3) เหล็กตะแกรง WELD WIRE MESH (ใช้เหล็ก มอก. 737) โดยผู้รับจ้างต้องแสดงใบรับรองคุณภาพจากผู้ผลิต และเสนอต่อคณะกรรมการตรวจรับพัสดุผ่านผู้ควบคุมงาน
- 4) เหล็กตะแกรง WELD WIRE MESH ที่นำมาใช้ทุกขนาดจะต้องมี MINIMUM YIELD STRENGTH ไม่น้อยกว่า 5,500 กก./ตร.ซม.
- 5) การต่อเหล็กให้วางทับเหลื่อมกัน สำหรับเหล็กเส้นกลมให้มีระยะไม่น้อยกว่า 40 เท่าของเส้นผ่านศูนย์กลาง และสำหรับเหล็กข้ออ้อยให้มีระยะไม่น้อยกว่า 30 เท่าของเส้นผ่านศูนย์กลาง
- 6) ผู้รับจ้างต้องเก็บตัวอย่างเหล็กเส้นที่นำมาใช้ในการก่อสร้าง โดยเก็บตัวอย่าง ทุก ๆ ขนาด ขนาดละ 5 ตัวอย่าง 1 ชุด แต่ละตัวอย่างมีขนาดความยาวไม่น้อยกว่า 1.00 เมตร โดยการเก็บตัวอย่างเหล็กแต่ละชุดเก็บจากจำนวนเหล็กเส้น ทุก 100 เส้น หรือ เศษของ 100 เส้น และผู้รับจ้างต้องเสนอผลการทดสอบต่อผู้ควบคุมงาน หรือคณะกรรมการตรวจรับพัสดุเพื่อพิจารณา

ท่อระบายน้ำและบ่อพักคอนกรีตเสริมเหล็ก

- 1) การวางท่อระบายน้ำจะต้องตรวจสอบแนวและระดับต่างาให้ถูกต้อง รอบต่อจะตองเชื่อมกันให้พอดี ส่วนดินที่ขุดจากการวางท่อระบายน้ำจะต้องนำไปทิ้ง ณ ที่ที่เทศบาลนครปากเกร็ดกำหนด
- 2) บ่อพักคอนกรีตเสริมเหล็ก ท่อระบายน้ำชนิดปากรางลื่น มอก.คุณภาพชั้น 3 (มอก.128-2560) ต้องมีขนาดและระยะต่างาให้ได้ตามที่กำหนดไว้ ในแบบ กรณิดำแหน่งบ่อพักก่อสร้างระยะห่างไม่ได้ตามกำหนดอาจเลื่อนให้สั้นขึ้น หรือยาวออกไปได้ตามความเหมาะสมทั้งนี้ให้อยู่ในดุลยพินิจของผู้ควบคุมงาน แต่จำนวนบ่อพักจะต้องครบตามที่กำหนดไว้ในแบบ
- 3) ท่อระบายน้ำสามารถที่จะเปลี่ยนแปลงแนวได้ตามความเหมาะสมและประโยชน์ใช้สอย แต่เนื่องจากต้องครบ ตามแบบที่กำหนด ทั้งนี้ จะต้องขึ้นอยู่กับดุลยพินิจของผู้ควบคุมงานหรือคณะกรรมการตรวจรับพัสดุ

งานฝาบ่อพัก พร้อมกรอบฝาบ่อพัก

- 1) ฝาบ่อพักและกรอบผลิตจากเหล็กหล่อเหนียว (Ductile Iron) เกรด 500-7 รับน้ำหนักไม่น้อยกว่า 25 ตัน (พร้อมใบรับรองจากโรงงานผู้ผลิต และผลการทดสอบ)
- 2) ฝาบ่อพักน้ำ คลล.มีบานพับเปิด-ปิดได้ ไม่น้อยกว่า 120 อกค่า (ลวดลายช่องระบายน้ำสามารถเปลี่ยนแปลงได้)
- 3) ผู้รับจ้างจะต้องส่งเอกสาร,รายละเอียด,ลวดลาย ช่องระบายน้ำ และผลการทดสอบ คุณสมบัติ ของฝาบ่อพักหล่อ จากหน่วยราชการหรือ หน่วยงานที่เชื่อถือได้ ให้เทศบาลนครปากเกร็ด ตรวจสอบก่อนติดตั้ง
- 4) บนฝาบ่อพักจะต้อง มีตราสัญลักษณ์ ของเทศบาลนครปากเกร็ด (ดูแบบขยาย)



สำนักช่างเทศบาลนครปากเกร็ด

โครงการ

ก่อสร้างถนน คลล.และท่อระบายน้ำ บริเวณถนนอุยาประชาสรรค์ 3 แยกซอยเดิม (ระยะที่ 3)

สถานที่ตั้งโครงการ

บริเวณถนนอุยาประชาสรรค์ 3 แยกซอยเดิม (ระยะที่ 3)

สำรวจ

ทพ. พิ.ท.
(นายทอง ปิ่นสูง)
(นายทรงภรณ์ ทรงพรหมบาท)

เขียนแบบ

(นายพทล แพรดี)

หัวหน้างานจัดทำแบบ

(นายวิสารกรณ์ ฉิมภักดี)

สถาปนิก

(นางสาวประภาพร นพพิภพศรี)

วิศวกรโยธา

(นายอนันต์ชัย พักกิ่ง)

หัวหน้าฝ่ายออกแบบ

(นายอานันต์ ฉายดวง)

ผู้อำนวยการด้านควบคุมการก่อสร้าง

(นายวิวัฒน์ ชัยรุ่งเรือง)

ผู้อำนวยการสำนักช่าง

(นายมนตรี พรหมบาท)

ปลัดเทศบาล

(นายสุทนต์ บุญศิริโรจน์)

นาย/เทศบาล

(นายวิชัย บรรดาหทัย)

ทะเบียนแบบเลขที่

กส.17 / 2567

วัน / เดือน / ปี

03 / 07 / 2566

แผ่นที่

รวม

03

23

วัสดุยารอยต่อคอนกรีต

- 1) วัสดุยารอยต่อคอนกรีต จะใช้แบบชนิดเทร็อน มีคุณลสมบัติเป็นไปตามมาตรฐาน มอก.479-2541
- 2) ช่องว่างระหว่างแผ่นรอยต่อคอนกรีตก่อนยาแนวรอยต่อ จะต้องทำความสะอาดให้ปราศจากเศษหิน, เศษทราย, เศษดิน ให้เรียบร้อยก่อนยาแนวรอยต่อคอนกรีต
- 3) อุณหภูมิของการตักวัสดุยาแนวรอยต่อคอนกรีต ก่อนนำไปใช้งาน จะต้องมียุณหภูมิอยู่ที่ระหว่าง 140-180 C (284-356 F)
- 4) ผู้รับจ้างจะต้องเล่นวัสดุยาแนวรอยต่อคอนกรีต คัดกรองการตรวจรับพัสดุ พิจารณา เห็นชอบ ก่อนนำไปใช้งานทุกครั้ง

ข้อกำหนดเกี่ยวกับการใช้วัสดุก่อสร้างและครุภัณฑ์ตามสัญญาก่อสร้าง เพื่อดังเสริมการใช้ สินค้า/ผลิตภัณฑ์ ที่ผลิตในไทย

- 1) ผู้รับจ้างต้องจัดทำแผนการใช้พัสดุที่ผลิตภายในประเทศ ไม่น้อยกว่าร้อยละ 60 ของมูลค่าพัสดุที่ใช้งานก่อสร้างทั้งหมดตามสัญญา (ภาคผนวกที่ 1) โดยส่งให้เทศบาลนครปากเกร็ดภายใน 60 วัน นับจากวันที่ลงนามในสัญญา หากผู้รับจ้างไม่เสนอตามแผนตามเวลาที่กำหนด ถือว่าผู้รับจ้างผิดสัญญา ผู้ว่าจ้างมีสิทธิ์ยกเลิกสัญญาได้
- 2) ผู้รับจ้างต้องจัดทำแผนการใช้เหล็กที่ผลิตภายในประเทศ ไม่น้อยกว่าร้อยละ 90 ของปริมาณเหล็กที่ต้องใช้ทั้งหมดตามสัญญา (ภาคผนวกที่ 2) โดยส่งให้เทศบาลนครปากเกร็ดภายใน 60 วัน นับจากวันที่ลงนามในสัญญา หากผู้รับจ้างไม่เสนอตามแผนตามเวลาที่กำหนด ถือว่าผู้รับจ้างผิดสัญญา ผู้ว่าจ้างมีสิทธิ์ยกเลิกสัญญาได้
- 3) ผู้รับจ้างต้องแสดงหลักฐาน เพื่อประกอบการพิจารณาว่าวัสดุที่ก่อสร้าง หรือครุภัณฑ์ที่ผลิตในประเทศ อย่างใดอย่างหนึ่งแล้วแก่กรณี แสดงต่อผู้ว่าจ้างเมื่อผู้ว่าจ้างร้องขอเพื่อประกอบการตรวจสอบ ของผู้ว่าจ้างว่าวัสดุ ก่อสร้าง/ครุภัณฑ์ ที่ผู้รับจ้างนำมาใช้เป็นผลิตภัณฑ์ที่ผลิตในประเทศไทยหรือไม่ ดังนี้
 - 3.1) สำเนาใบรับรองสินค้าที่ผลิตในประเทศไทย Made in Thailand (MIT) ที่ออกโดยสภาอุตสาหกรรมแห่งประเทศไทย
 - 3.2) ฉลากสินค้า ที่แสดงว่าเป็นสินค้าที่ผลิตในประเทศไทย
 - 3.3) หลักฐานแสดงที่ตั้งของแหล่งผลิต ที่สามารถแสดงได้ว่าเป็นวัสดุก่อสร้างที่เป็นผลิตภัณฑ์ในประเทศ เช่น ตึกแห่ง ที่ตั้งโรงโม่หิน ท่าทราย บ่อดิน เป็นต้น



สำนักช่างเทศบาลนครปากเกร็ด

โครงการ

ก่อสร้างถนน คสล.และท่อระบายน้ำ บริเวณถนนสุขาภิบาลจรด 3 แยกซอยลมเอก (ระยะที่ 3)

สถานที่ตั้งโครงการ

บริเวณถนนสุขาภิบาลจรด 3 แยกซอยลมเอก (ระยะที่ 3)

สำรวจ

ทพ. (นายทรง บินดู) (นายทรงภรณ์ ทรงพรหมนาถ)

เขียนแบบ

(นายนพดล แพรวลี)

หัวหน้างานจัดซื้อ

(นายวิฑูรย์ วัฒนศิริ)

ลงนาม

(นางสาวประภากร นนทจันทร์)

วิศวกรโยธา

(นายอนันตชัย พิทักษ์)

หัวหน้าฝ่ายออกแบบ

(นายอุดม ฉายดวง)

ผู้อำนวยการควบคุมการก่อสร้าง

(นายวิวัฒน์ ชัยรุ่งเรือง)

ผู้อำนวยการสำนักช่าง

(นายปัทมกร ทวีงทรัพย์)

ปลัดเทศบาล

(นายสุเทพ บุญศิริโค)

นายกเทศมนตรี

(นายวิชัย บรรดาจักร์)

ทะเบียนแปลงที่

กส.17 / 2567

วัน / เดือน / ปี

03 / 07 / 2566

แผ่นที่

04

รวม

23



ทีค หนึ่ง

ตำแหน่งที่ก่อสร้างถนน คลัด. และท่อระบายน้ำ
บริเวณถนนสุขาประชาสวัสดิ์ 3 แยกซอยลมเอก (ระยะที่ 3)

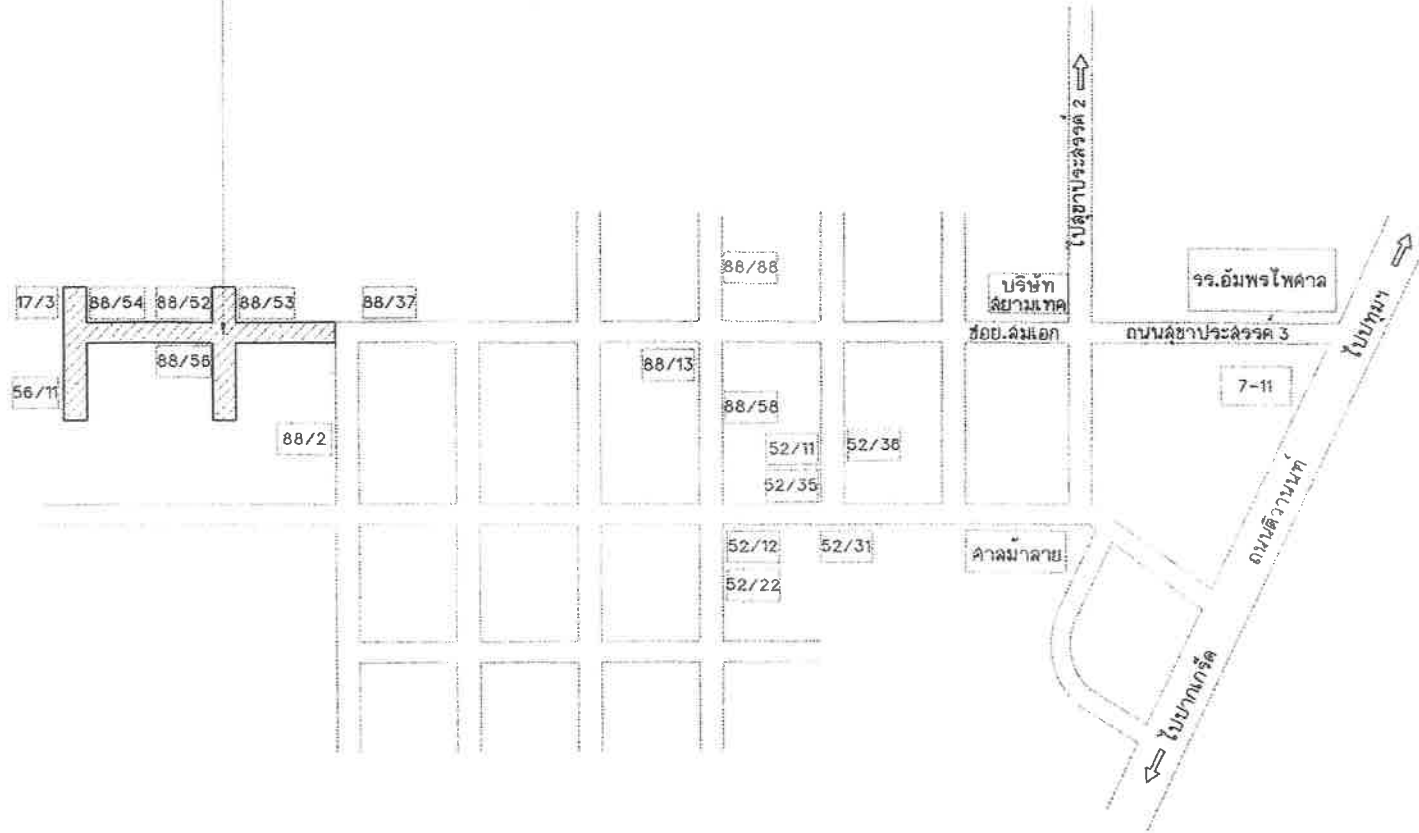

แผนที่สังเขป



สำนักช่างเทศบาลนครปากเกร็ด	
โครงการ ก่อสร้างถนน คลัด. และท่อระบายน้ำ บริเวณถนนสุขาประชาสวัสดิ์ 3 แยกซอยลมเอก (ระยะที่ 3)	
สถานที่ตั้งโครงการ บริเวณถนนสุขาประชาสวัสดิ์ 3 แยกซอยลมเอก (ระยะที่ 3)	
สำรวจ	ท.พ. (นายทรง บึงอุย) ท.พ. (นายทรงคุณ ทัศนพรหมนาค)
เขียนแบบ	(นายพนทล พันธ์)
หัวหน้างานจัดทำแบบ	(นายวิฑูรย์ วัฒนศิริ)
สถาปนิก	(นางสาวประภัสสร นภกิจจันทร์)
วิศวกรโยธา	(นายอนันต์ชัย พิภพชัย)
หัวหน้าฝ่ายออกแบบ	(นายอาคม สายดวง)
ผู้อำนวยการส่วนควบคุมการก่อสร้าง	(นายวิวัฒน์ ชัยรุ่งเรือง)
ผู้อำนวยการสำนักช่าง	(นายพนทล พันธ์)
ปลัดเทศบาล	(นายสุทนต์ บุญศิริรัฐโต)
นายกเทศมนตรี	(นายวิชัย บรรดาภิบาล)
ทะเบียนแบบเลขที่	วัน / เดือน / ปี
ถล. 17 / 2567	03 / 07 / 2568
แผ่นที่	รวม
05	23



ทิศเหนือ

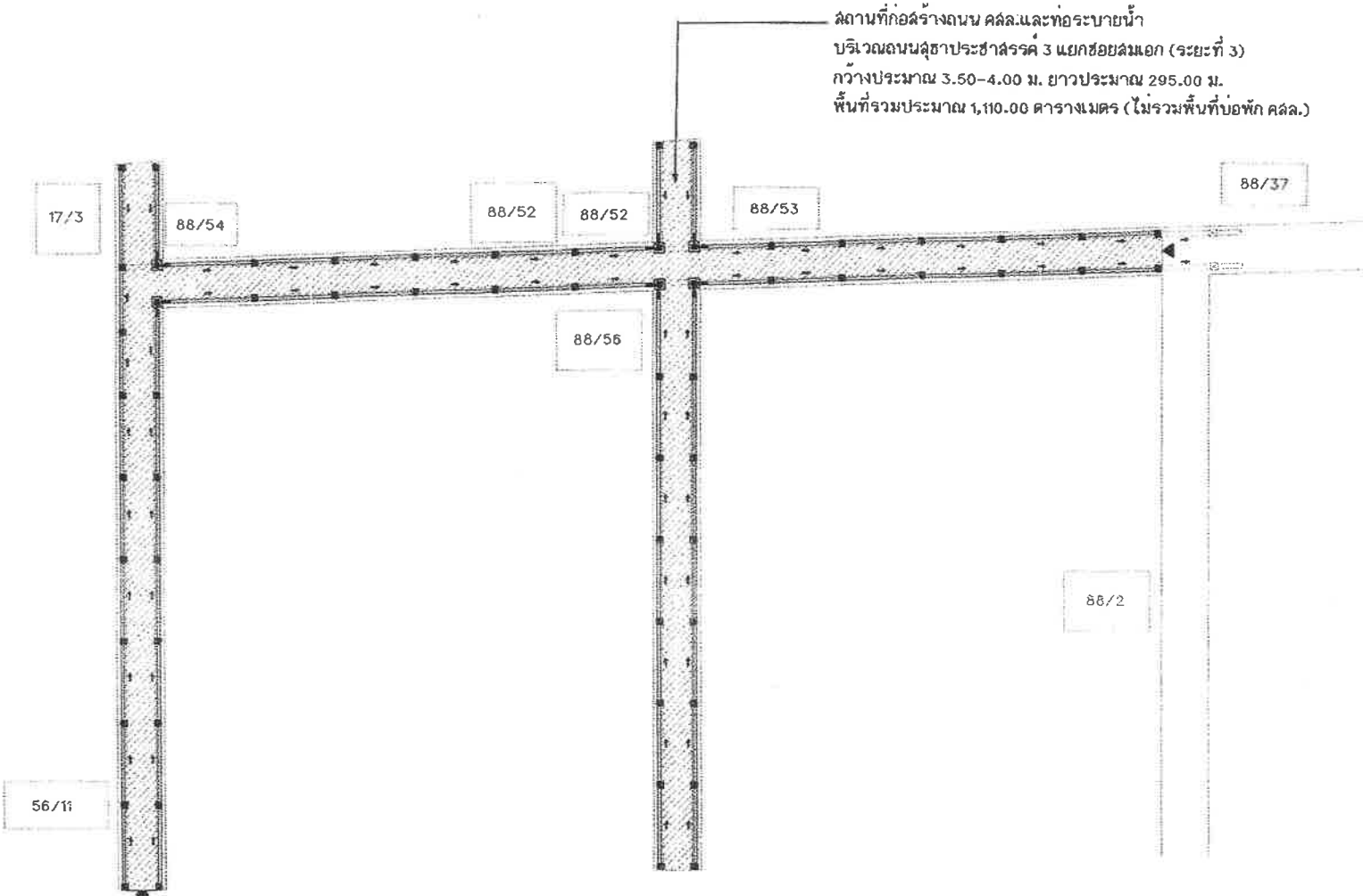

สถานที่ก่อสร้างถนน คสล.และท่อระบายน้ำ
บริเวณถนนสุขาภิบาลจรด 3 แยกซอยลมเอก (ระยะที่ 3)
กว้างประมาณ 3.50-4.00 ม. ยาวประมาณ 295.00 ม.
พื้นที่รวมประมาณ 1,110.00 ตารางเมตร (ไม่รวมพื้นที่บ่อพัก คสล.)

ผังบริเวณก่อสร้างถนน คสล.และท่อระบายน้ำ

มาตราส่วน

1 : 600

- ◀ จุดเริ่มต้นโครงการ STA. 0+000 กม.
- จุดสิ้นสุดโครงการ STA. 0+295 กม.
- ⇒ แสดงทิศทางการระบายน้ำ



สำนักช่างเทศบาลนครปากเกร็ด

โครงการ

ก่อสร้างถนน คสล.และท่อระบายน้ำ
บริเวณถนนสุขาภิบาลจรด 3
แยกซอยลมเอก (ระยะที่ 3)

สถานที่ตั้งโครงการ

บริเวณถนนสุขาภิบาลจรด 3
แยกซอยลมเอก (ระยะที่ 3)

สำรวจ

นาย พงษ์ ปิ่นผล
นาย พงษ์ภรณ์ พงษ์พรหมนาถ

เขียนแบบ

(นาย พอล แพรดี)

หัวหน้างานจัดทำแบบ

(นาย วิษณุกรณ์ ฉิมศักดิ์)

สถาปนิก

(นางสาว นระภากร นนทจันทร์)

วิศวกรโยธา

(นาย อนันตชัย พิทักษ์)

หัวหน้าฝ่ายออกแบบ

(นาย อาคม สานต์วงษ์)

ผู้อำนวยการส่วนควบคุมการก่อสร้าง

(นาย วิศว์ สัมรุ่งเรือง)

ผู้อำนวยการสำนักช่าง

(นาย ปิณฑกร พวงพาราย)

ปลัดเทศบาล

(นาย สุทธิ บุญศิริชูโต)

นายกเทศมนตรี

(นาย วิชัย บรรณาค์ศักดิ์)

ทะเบียนแบบเลขที่ / วัน / เดือน / ปี
กส.17 / 2567 03 / 07 / 2566

แผ่นที่ / รวม
06 / 23



ทิศเหนือ

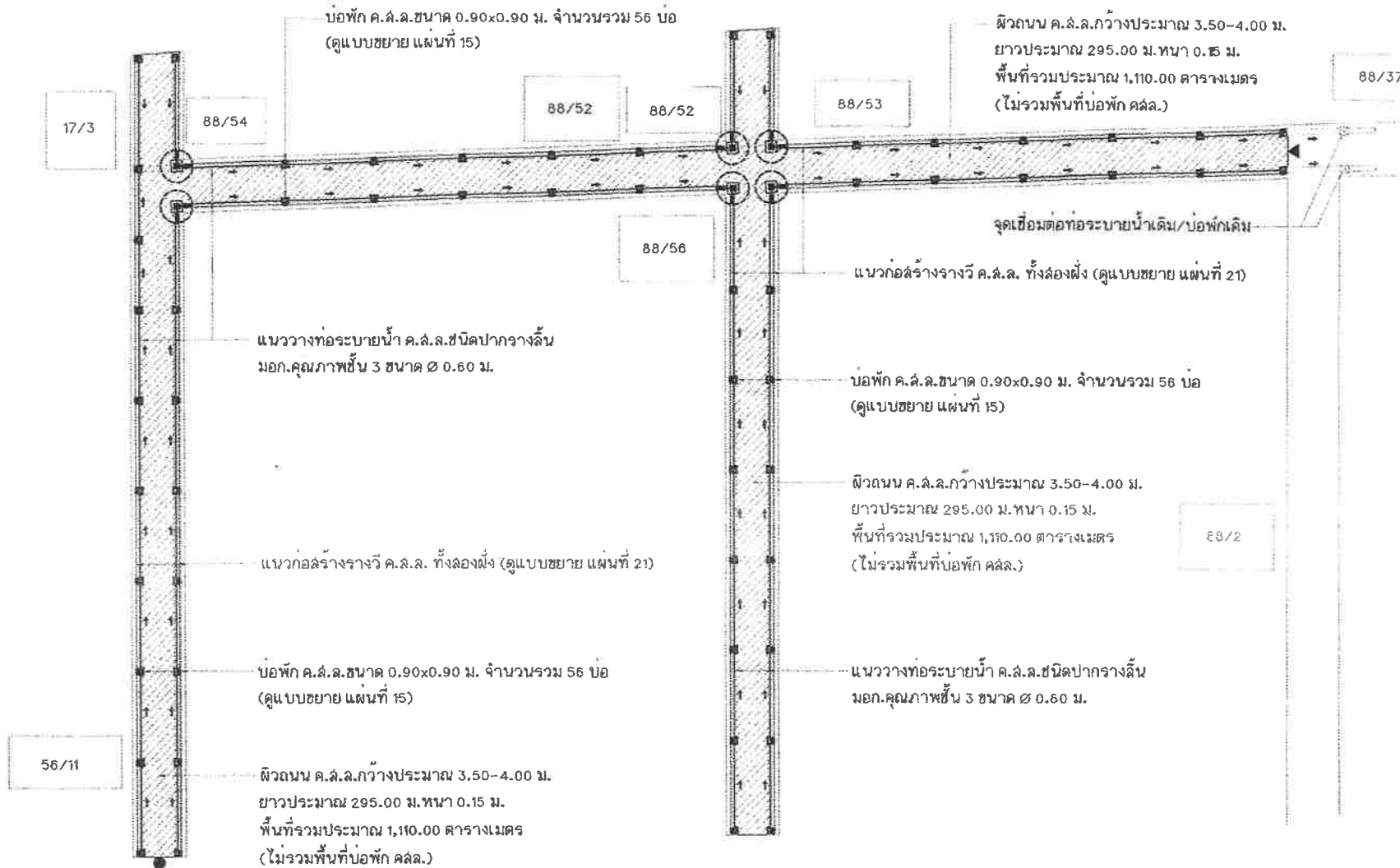

◀ จุดเริ่มต้นโครงการ STA. 0+000 กม.

● จุดสิ้นสุดโครงการ STA. 0+295 กม.

⇒ แสดงทิศทางการระบายน้ำ

○ บ่อพักหัวมุม ขนาด 1.20x1.20 ม. จำนวน 6 บ่อ (ดูแบบขยาย แผ่นที่ 18)

แปลนก่อสร้างถนน คสล.และท่อระบายน้ำ

มาตราส่วน

1 : 500



สำนักงานเขตบาลนครปากเกร็ด

โครงการ

ก่อสร้างถนน คสล.และท่อระบายน้ำ บริเวณถนนคูหาประชาราษฎร์ 3 แยกซอยฉะเมอ (ระยะที่ 3)

สถานที่ตั้งโครงการ

บริเวณถนนคูหาประชาราษฎร์ 3 แยกซอยฉะเมอ (ระยะที่ 3)

สำรวจ

(นายทรง ปิ่นสุด)
(นายทรงวัฒน์ หงษ์พรหมมา)

เขียนแบบ

(นายบทผล แพรณี)

หัวหน้าขบวนจัดทำแบบ

(นายวีระภรณ์ สมศักดิ์)

สถาปนิก

(นางฉวีระภรณ์ นนทจันทร์)

วิศวกรโยธา

(นายอนันต์ชัย พิภพชัย)

หัวหน้าฝ่ายออกแบบ

(นายอุดม ฉายดวง)

ผู้อำนวยการควบคุมคุณภาพก่อสร้าง

(นายวิวัฒน์ ชัยรุ่งเรือง)

ผู้อำนวยการสำนักช่าง

(นายมนตรี พงษ์พวย)

ปลัดเทศบาล

(นายสุภัทร บุญศิริกู๊ด)

นายกเทศมนตรี

(นายวิชัย บรรลาคหัตถ์)

ทะเบียนแบบเลขที่

วัน / เดือน / ปี

กส.17 / 2567 03 / 07 / 2568

แผ่นที่

รวม

07 23

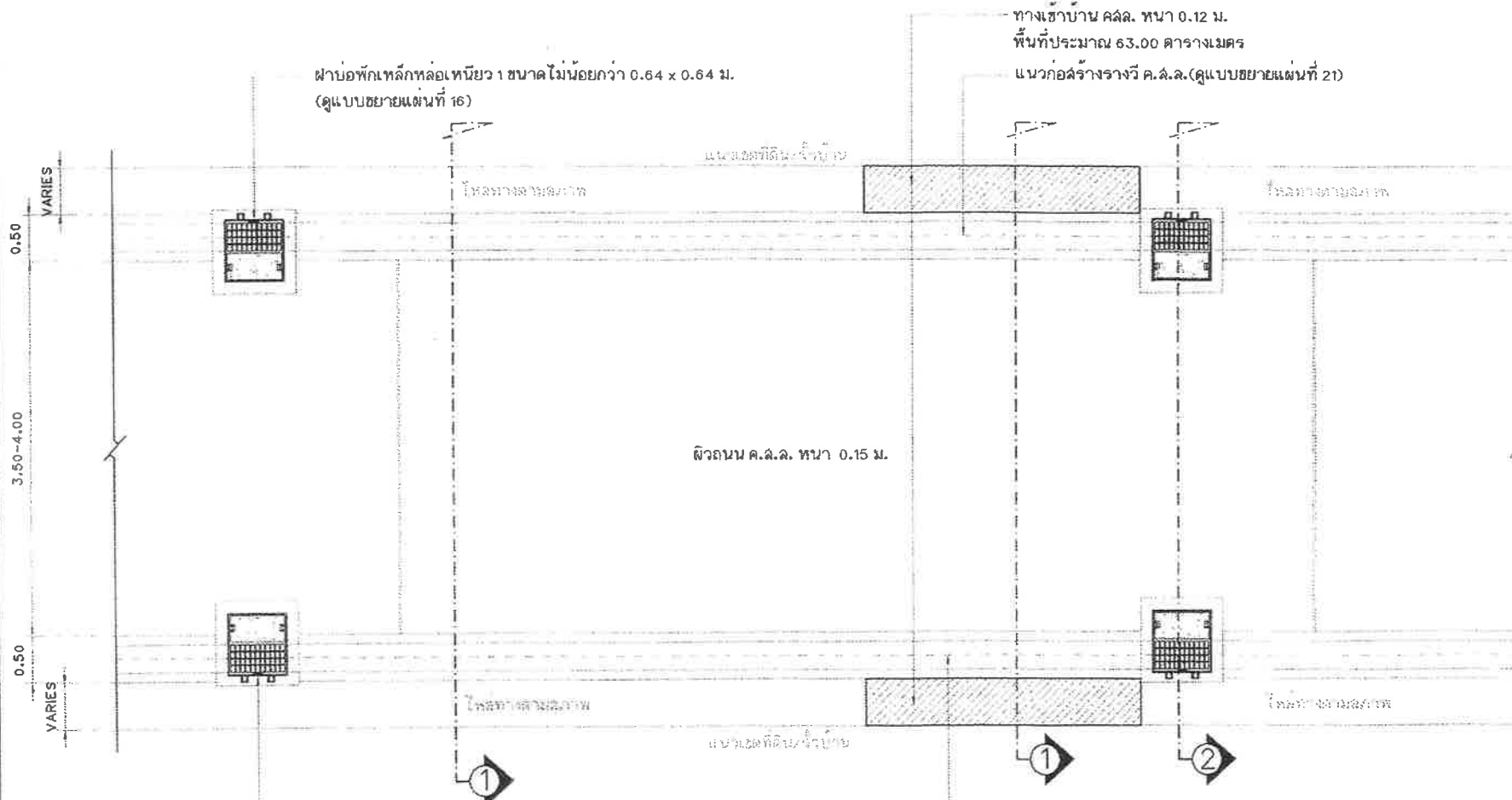

แปลนถนน และการวางบ่อพัก คสล. (แบบมีทางเข้าบ้าน คสล.)

มาตราส่วน 1 : 50

หมายเหตุ - ตำแหน่งบ่อพัก คสล.สามารถปรับเปลี่ยนตำแหน่งได้ตามสภาพหน้างาน
 - ตำแหน่งทางเข้าบ้าน และ ไหล่ทาง คสล.สามารถปรับเปลี่ยนตำแหน่งได้ตามสภาพหน้างาน

สำนักช่าง ทศบาลนครปากเกร็ด	
โครงการ ก่อสร้างถนน คสล.และท่อระบายน้ำ บริเวณถนนคู่ขนานประชาสงเคราะห์ 3 แยกซอยส้มเอก (ระยะที่ 3)	
สถานที่ตั้งโครงการ บริเวณถนนคู่ขนานประชาสงเคราะห์ 3 แยกซอยส้มเอก (ระยะที่ 3)	
สำรวจ (นายทรง ปิ่นสุด) (นายทรงคเณศม์ พงศ์พรหมบาว)	<i>Mr. W.M.</i>
เขียนแบบ (นายพอล แพรสิ)	<i>P.</i>
หัวหน้ากองจัดผังแบบ (นายวิรัชการณ วัฒนศักดิ์)	<i>W.R.</i>
สถาปนิก (นางสาวประภากร นพกิจจันทร์)	<i>P.K.</i>
วิศวกรโยธา (นายอนันตชัย พักฉิ่งอ๋)	<i>A.C.</i>
หัวหน้าฝ่ายออกแบบ (นายอุดม ลายด้วง)	<i>A.L.</i>
ผู้อำนวยการส่วนควบคุมการก่อสร้าง (นายวิศว์ ชัยรุ่งเรือง)	<i>W.S.</i>
ผู้อำนวยการสำนักช่าง (นายนพกร ทวีงพราย)	<i>N.P.</i>
ปลัดเทศบาล (นายสุทร บุญศิริสุโค)	<i>S.B.</i>
นายกเทศมนตรี (นายวิชัย บรรดาศักดิ์)	<i>W.C.</i>

ทะเบียนแบบเลขที่	วัน / เดือน / ปี
กส.17 / 2567	03 / 07 / 2568
แผ่นที่	รวม
08	23

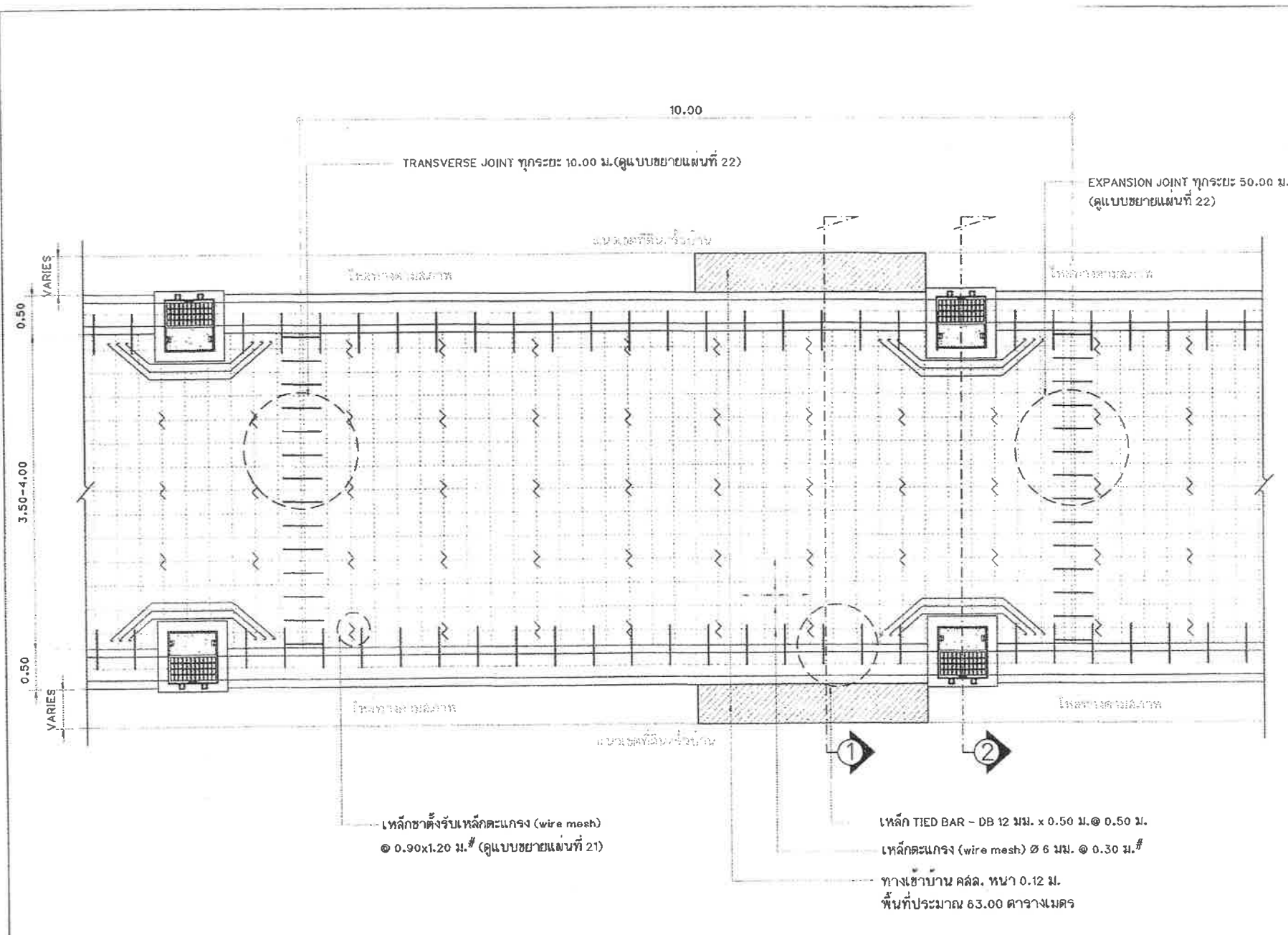

แปลนการวางเหล็กตะแกรงและรอยต่อถนน คสล. (แบบมีทางเข้าบ้าน คสล.)
 มาตรฐาน 1 : 50

สำนักช่างเทศบาลนครปากเกร็ด	
โครงการ	ก่อสร้างถนน คสล. และท่อระบายน้ำ บริเวณถนนสุขาภิบาลนครวัด 3 แยกซอยผลึก (ระยะที่ 3)
สถานที่ตั้งโครงการ	บริเวณถนนสุขาภิบาลนครวัด 3 แยกซอยผลึก (ระยะที่ 3)
สำรวจ	สมอ (นายทนง ปิ่นสุด) (นายพงศ์ภรณ์ พงษ์พรหมนาถ)
เขียนแบบ	(นายพนต แพรณ)
หัวหน้าช่างจัดทำแบบ	จตุพร (นายวิรัชกรณ สมศักดิ์)
สถาปนิก	(นางสาวประนภากร นนทจันทร์)
วิศวกรโยธา	(นายอนันตชัย พิทักษ์)
หัวหน้าฝ่ายออกแบบ	(นายอัคม ฉายดวง)
ผู้อำนวยการควบคุมการก่อสร้าง	(นายวิศว์ ชัยรุ่งเรือง)
ผู้อำนวยการสำนักช่าง	(นายบทกร พวงพารา)
ปลัดเทศบาล	(นายสุทธกร บุญศิริชูโต)
นายกเทศมนตรี	(นายวิชัย บวรศักดิ์ดี)
ทะเบียนแบบเลขที่	วัน / เดือน / ปี
กฉ.17 / 2567	03 / 07 / 2566
แผ่นที่	รวม
08	23

หมายเหตุ : ตำแหน่งรอยต่อตามขวาง (TRANSVERSE JOINT) และรอยต่อ เพื่อกว้างขยายตัว (EXPANSION JOINT) สามารถปรับเปลี่ยนตำแหน่งได้ตามความเหมาะสม และยึดหลักวิศวกรรม โดยมีระยะห่างจากขอบบ่อไม่น้อยกว่า 1.00 เมตร

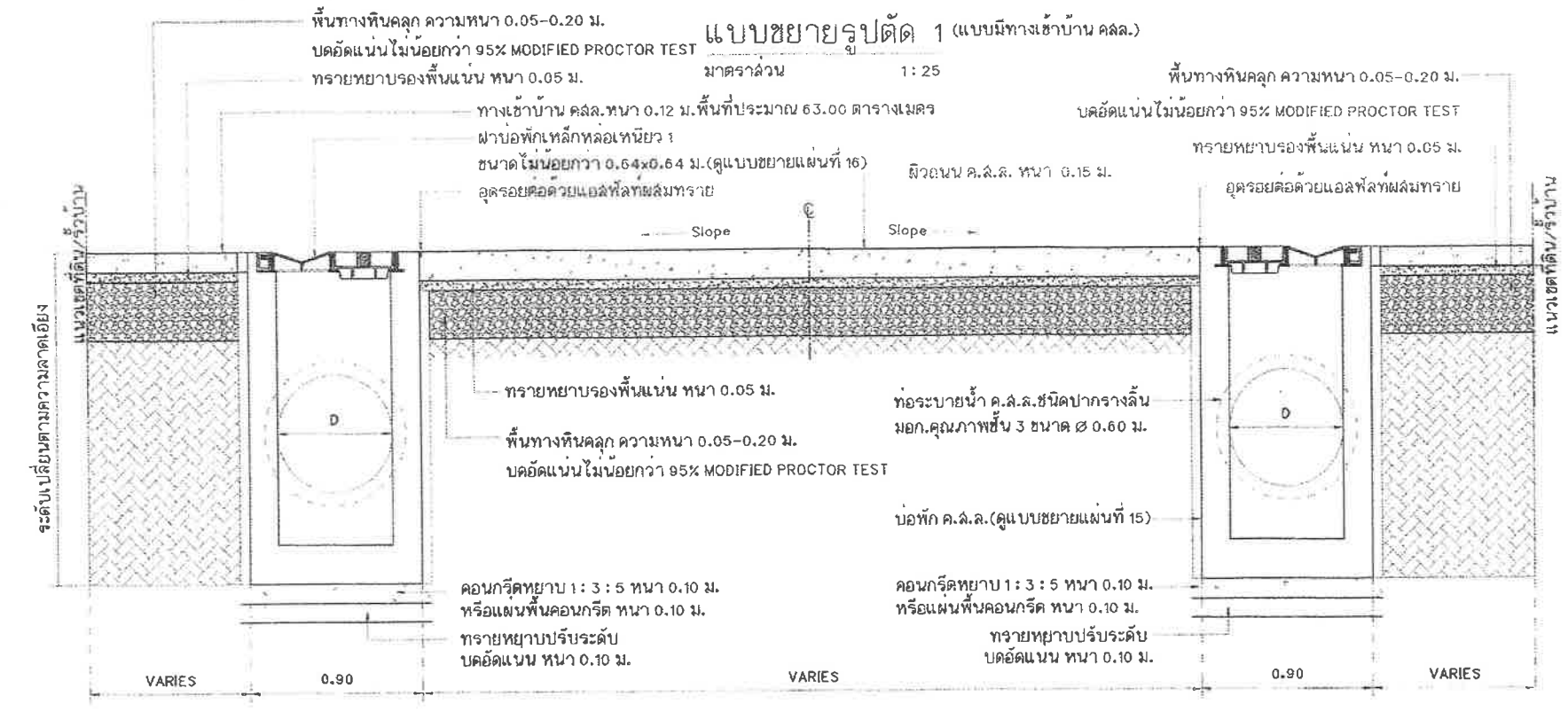
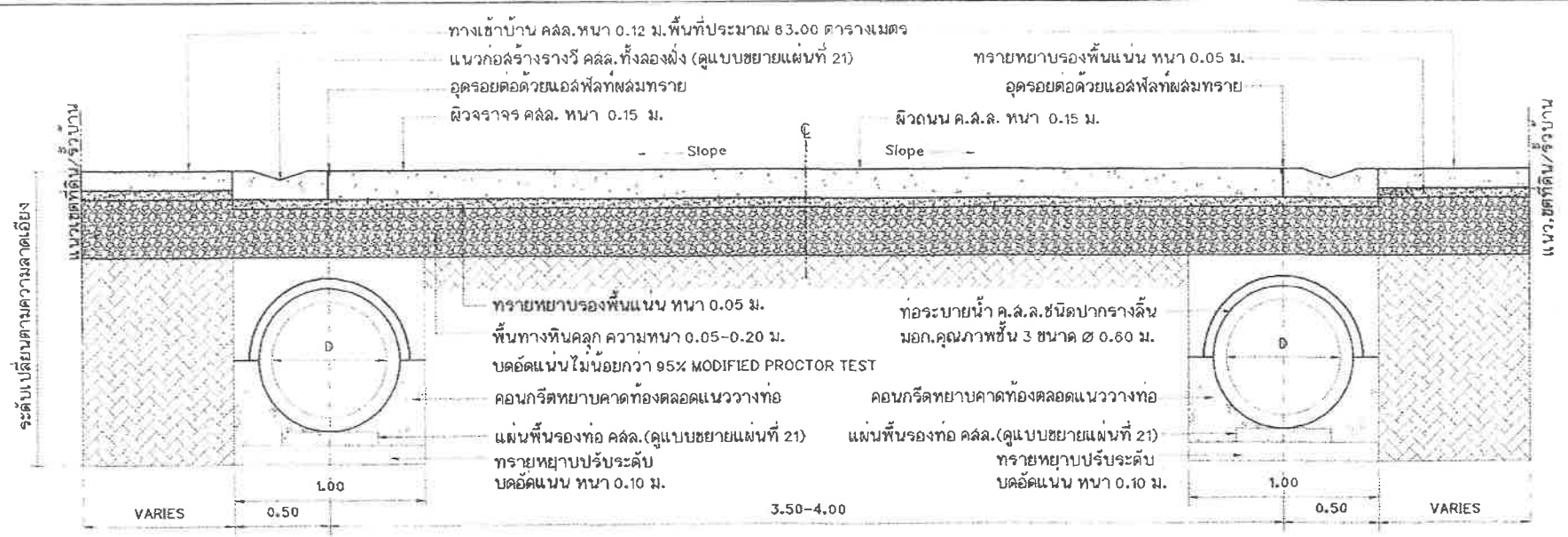

แบบขยายรูปตัด 2 (แบบมีทางเข้าบ้าน คสล.)
 มาตรฐาน 1:25

สำนักช่างเทศบาลนครปากเกร็ด	
โครงการ ก่อสร้างถนน คสล.และท่อระบายน้ำ บริเวณถนนคูหาประชานุรักษ์ 3 แยกซอยสมเด็จ (ระยะที่ 3)	
สถานที่ตั้งโครงการ บริเวณถนนคูหาประชานุรักษ์ 3 แยกซอยสมเด็จ (ระยะที่ 3)	
สำรวจ (นายทอง บึงขลุ่ย) (นายพงศ์ภรณ์ ทงศ์พรหมนาค)	
เขียนแบบ (นายพนพล แพรดี)	
หัวหน้างานจัดทำแบบ (นายธีรวิฑูรย์ วัฒนศิริ)	
สถาปนิก (นางสาวประภัสสร นนทจินทร์)	
วิศวกรโยธา (นายอนันตชัย พัดสังข์)	
หัวหน้าฝ่ายออกแบบ (นายฉัตร ล้ำดวง)	
ผู้อำนวยการด้านควบคุมการก่อสร้าง (นายวิศิษฐ์ ชัยรุ่งเรือง)	
ผู้อำนวยการสำนักช่าง (นายไพฑูรย์ ทรัพย์งาม)	
ปลัดเทศบาล (นายฉัตร บุษกรสุโข)	
นายกเทศมนตรี (นายวิชัย บงอาจศักดิ์)	
ทะเบียนแบบเลขที่	วัน / เดือน / ปี
กฉ.17 / 2567	03 / 07 / 2568
แผ่นที่	รวม
10	23

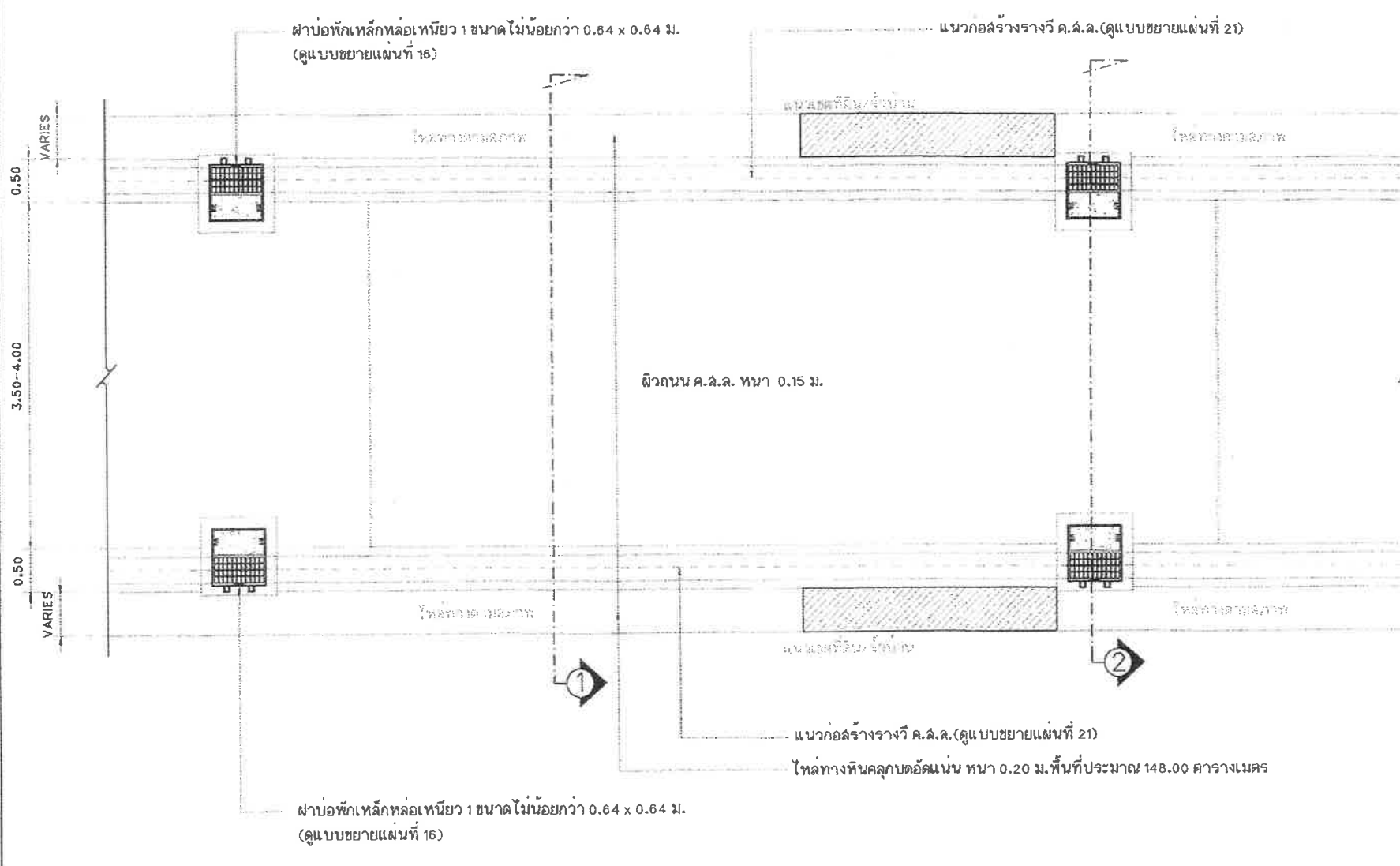

แปลนถนน และการวางข้อหัก คสล. (แบบมีไหล่ทางหินคลุก)
มาตราส่วน 1 : 50

หมายเหตุ - ตำแหน่งข้อหัก คสล. สามารถปรับ. เปลี่ยนตำแหน่งได้ตามสภาพหน้างาน
- ตำแหน่งไหล่ทางหินคลุก สามารถปรับเปลี่ยนตำแหน่งได้ตามความเหมาะสม

สำนักช่างเทศบาลนครปากเกร็ด	
โครงการ	ก่อสร้างถนน คสล. และท่อระบายน้ำ บริเวณถนนคู่ขนานประชาสงครค์ 3 แยกซอยสังเอก (ระยะที่ 3)
สถานที่ตั้งโครงการ	บริเวณถนนคู่ขนานประชาสงครค์ 3 แยกซอยสังเอก (ระยะที่ 3)
สำรวจ	ท.อ. น.น. (นายทรง นินดูช) (นายพงษ์กรณ์ ทองทรัพย์หมาก)
เขียนแบบ	(นายสมพล แพร่ม)
หัวหน้างานจัดซื้อแบบ	(นายวีระกรรณ์ ฉิมศักดิ์)
สถาปนิก	(นางสาวประภากร นนทรัตน์)
วิศวกรโยธา	(นายอนันต์ชัย พิกัดัง)
หัวหน้าฝ่ายออกแบบ	(นายอาคม ฉายดวง)
ผู้อำนวยการควบคุมงานก่อสร้าง	(นายวิศว์ ชัยรุ่งเรือง)
ผู้อำนวยการสำนักช่าง	(นายนพพร ทรงพนาย)
ปลัดเทศบาล	(นายสุทว บุญศิริโค)
นายกเทศมนตรี	(นายวิชัย บวรดาศักดิ์)
ทะเบียนแบบเลขที่	วัน / เดือน / ปี
กล.17 / 2567	03 / 07 / 2566
แผ่นที่	รวม
11	23

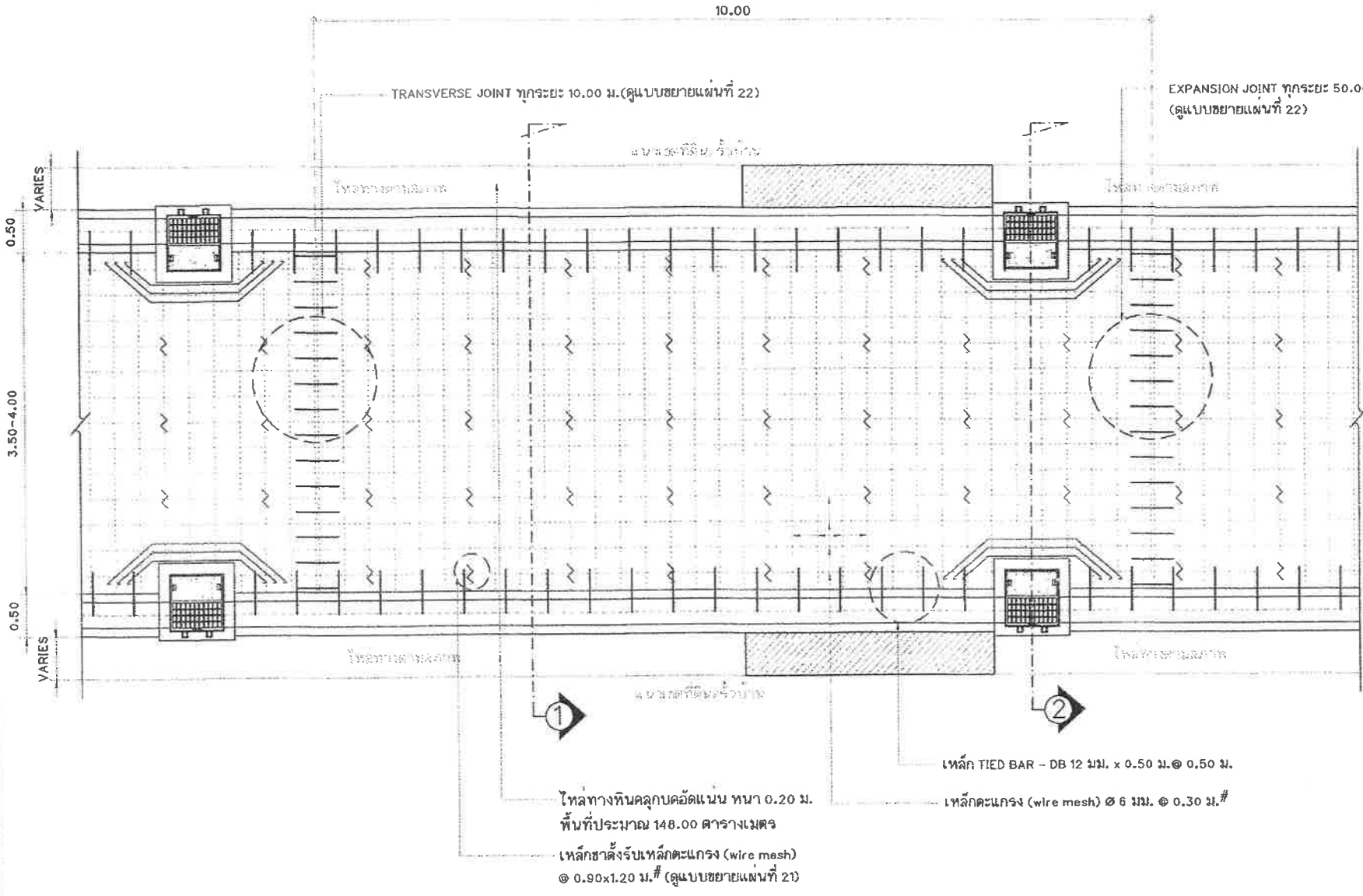

แปลนการวางเหล็กตะแกรงและรอยต่อถนนวน คสล. (แบบมีโหลทางหินคลุก)

มาตราส่วน 1 : 50

หมายเหตุ : ตำแหน่งรอยต่อตามขวาง (TRANSVERSE JOINT) และรอยต่อเพื่อการขยายตัว (EXPANSION JOINT) สามารถปรับเปลี่ยนตำแหน่งได้ตามความเหมาะสม และยึดหลักวิศวกรรม โดยมีระยะห่างจากขอบบ่อไม่น้อยกว่า 1.00 เมตร

สำนักช่างเทศบาลนครปากเกร็ด	
โครงการ	ก่อสร้างถนน คสล.และท่อระบายน้ำ บริเวณถนนสุขาภิบาลจตุรทิศ 3 แยกซอยต้นเตย (ระยะที่ 3)
สถานที่ตั้งโครงการ	บริเวณถนนสุขาภิบาลจตุรทิศ 3 แยกซอยต้นเตย (ระยะที่ 3)
สำรวจ	นายทอง ปิ่นผวย (นายพงศวาทิน พงศ์พาทินนาม)
เขียนแบบ	นายพนทล แพรลดี
หัวหน้างานผลิตแบบ	นายวิฑูรดากร ฉิมศักดิ์
สถาปนิก	นางสาวประภาดา นนทจินทร์
วิศวกรโยธา	นายอนันต์ชัย พิกุลชัย
หัวหน้าฝ่ายออกแบบ	นายอดิศัย สว่างวงศ์
ผู้อำนวยการด้านควบคุมการก่อสร้าง	นายวิศิษฐ์ ชัยรุ่งเรือง
ผู้อำนวยการสำนักช่าง	นายพนทล พงษ์พราภัย
ปลัดเทศบาล	นายสุภากร บุญศิริรัฐโค
นายกเทศมนตรี	นายวิฑูรย์ บรรจวดำศักดิ์

ทะเบียนแบบเลขที่	วัน / เดือน / ปี
กล.17 / 2567	03 / 07 / 2568
แผ่นที่	รวม
12	23

ระดับเปลี่ยนแปลงตามความลาดเอียง

แนวเขตที่ดิน/รั้วบ้าน

แนวเขตที่ดิน/รั้วบ้าน

ไหล่หินคลุมบดอัดแน่นหนา 0.20 ม. พื้นที่ประมาณ 148.00 ตารางเมตร
แนวก่อสร้างวางวิ คสล. ทั้งสองฝั่ง (ดูแบบขยายแผ่นที่ 21)
อุดรอยต่อด้วยแอลพีลาท์ผสมทราย
ผิวจราจร คสล.หนา 0.15 ม.

อุดรอยต่อด้วยแอลพีลาท์ผสมทราย

ผิวถนน ค.ส.ล.หนา 0.15 ม.

Slope

Slope



ทรายหยาบรองพื้นแน่นหนา 0.05 ม.
พื้นทางหินคลุก ความหนา 0.05-0.20 ม.
บดอัดแน่นไม่น้อยกว่า 95% MODIFIED PROCTOR TEST
คอนกรีตหยาบคาดท้องตลอดแนววางท่อ
แผ่นพื้นรองท่อ คสล.(ดูแบบขยายแผ่นที่ 21)
ทรายหยาบปรับระดับ
บดอัดแน่นหนา 0.10 ม.

ท่อระบายน้ำ ค.ส.ล.ชนิดปากทรงลิ้น
มอก.คุณภาพชั้น 3 ขนาด \varnothing 0.80 ม.
คอนกรีตหยาบคาดท้องตลอดแนววางท่อ
แผ่นพื้นรองท่อ คสล.(ดูแบบขยายแผ่นที่ 21)
ทรายหยาบปรับระดับ
บดอัดแน่นหนา 0.10 ม.

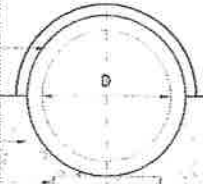

VARIES

0.50

3.50-4.00

0.50

VARIES

แบบขยายรูปตัด 1 (แบบมีไหล่ทางหินคลุก)

พื้นทางหินคลุก ความหนา 0.05-0.20 ม.

บดอัดแน่นไม่น้อยกว่า 95% MODIFIED PROCTOR TEST

มาตราส่วน 1:25

พื้นทางหินคลุก ความหนา 0.05-0.20 ม.

บดอัดแน่นไม่น้อยกว่า 95% MODIFIED PROCTOR TEST

ไหล่หินคลุมบดอัดแน่นหนา 0.20 ม. พื้นที่ประมาณ 148.00 ตารางเมตร
ฝาบ่อพักเหล็กหล่อเหนียว 1
ขนาดไม่น้อยกว่า 0.64x0.64 ม.(ดูแบบขยายแผ่นที่ 16)
อุดรอยต่อด้วยแอลพีลาท์ผสมทราย

ไหล่หินคลุมบดอัดแน่นหนา 0.20 ม. พื้นที่ประมาณ 148.00 ตารางเมตร

ผิวถนน ค.ส.ล.หนา 0.15 ม.

อุดรอยต่อด้วยแอลพีลาท์ผสมทราย

Slope

Slope

แนวเขตที่ดิน/รั้วบ้าน

แนวเขตที่ดิน/รั้วบ้าน

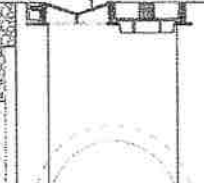

ทรายหยาบรองพื้นแน่นหนา 0.05 ม.
พื้นทางหินคลุก ความหนา 0.05-0.20 ม.
บดอัดแน่นไม่น้อยกว่า 95% MODIFIED PROCTOR TEST
คอนกรีตหยาบ 1:3:5 หนา 0.10 ม.
หรือแผ่นพื้นคอนกรีต หนา 0.10 ม.
ทรายหยาบปรับระดับ
บดอัดแน่นหนา 0.10 ม.

ท่อระบายน้ำ ค.ส.ล.ชนิดปากทรงลิ้น
มอก.คุณภาพชั้น 3 ขนาด \varnothing 0.80 ม.
บ่อพัก ค.ส.ล.(ดูแบบขยายแผ่นที่ 15)
คอนกรีตหยาบ 1:3:5 หนา 0.10 ม.
หรือแผ่นพื้นคอนกรีต หนา 0.10 ม.
ทรายหยาบปรับระดับ
บดอัดแน่นหนา 0.10 ม.

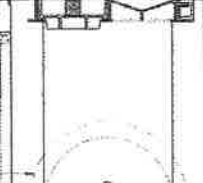

VARIES

0.90

VARIES

0.90

VARIES

แบบขยายรูปตัด 2 (แบบมีไหล่ทางหินคลุก)

มาตราส่วน

1:25



สำนักช่างเทศบาลนครปากเกร็ด

โครงการ

ก่อสร้างถนน คสล.และท่อระบายน้ำ
บริเวณถนนสุขประชาสรรค์ 3
แยกซอยลุมเมอ (ระยะที่ 3)

สถานที่ตั้งโครงการ

บริเวณถนนสุขประชาสรรค์ 3
แยกซอยลุมเมอ (ระยะที่ 3)

สำรวจ

(นายทอง บินคู)
(นายพณภรณ์ พงษ์พรหมมา)

เขียนแบบ

(นายพอล แพรล)

หัวหน้างานจัดทำแบบ

(นายธีรวิภากร นนทจันทร์)

สถาปนิก

(นางสาวประภากร นนทจันทร์)

วิศวกรโยธา

(นายอนันตชัย พิทักษ์)

หัวหน้าฝ่ายออกแบบ

(นายอดม สายดวง)

ผู้อำนวยการควบคุมการก่อสร้าง

(นายวิชา สิบรุ่งเรือง)

ผู้อำนวยการฝ่ายช่าง

(นายพนทกร หวังพราย)

ปลัดเทศบาล

(นายฉัตร บุญวิสุทธิ)

นายกเทศมนตรี

(นายวิชัย บวงศาศักดิ์)

ทะเบียนแบบเลขที่

กส.17 / 2567

วัน / เดือน / ปี

03 / 07 / 2568

แผ่นที่

13

รวม

23

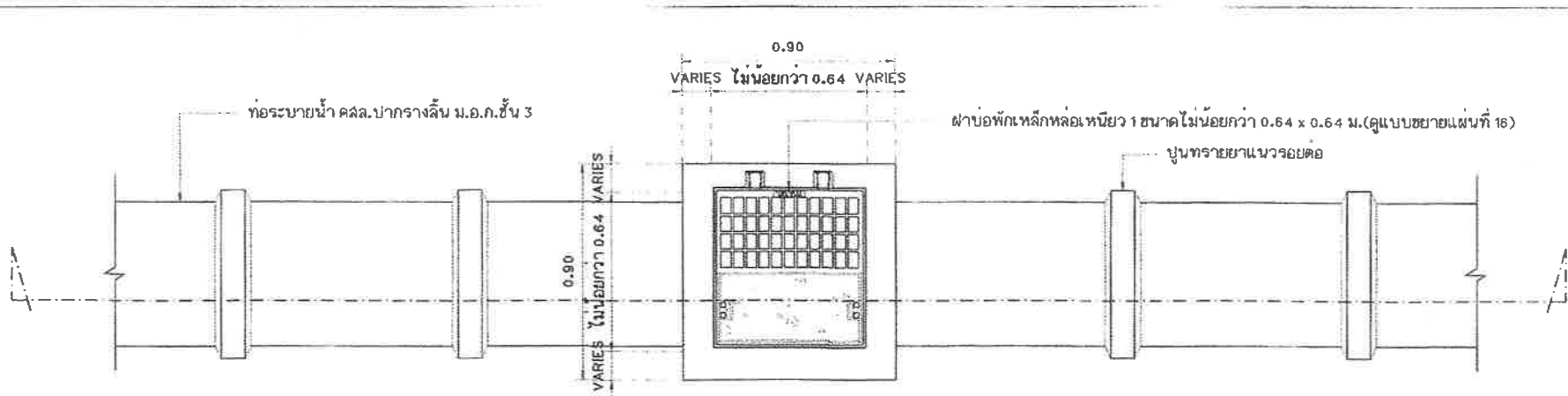

แปลนการวางท่อระบายน้ำ
มาตราส่วน 1:20

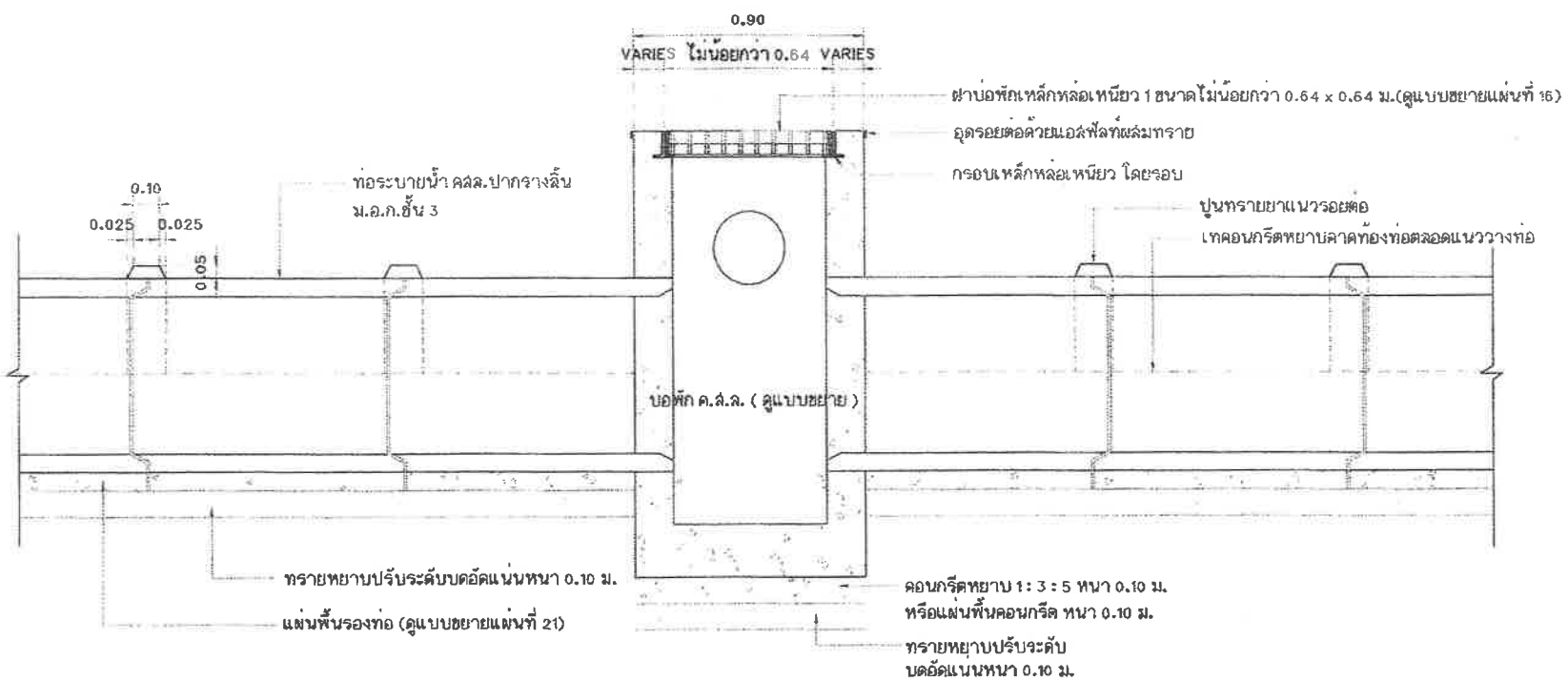

รูปตัดตามยาวการวางท่อระบายน้ำ
มาตราส่วน 1:20



สำนักงานเทศบาลนครปากเกร็ด	
โครงการ ก่อสร้างถนน คสล.และท่อระบายน้ำ บริเวณถนนคู่อาประชาดำรงค์ 3 แยกซอยสมเแอก (ระยะที่ 3)	
สถานที่ตั้งโครงการ บริเวณถนนคู่อาประชาดำรงค์ 3 แยกซอยสมเแอก (ระยะที่ 3)	
สำรวจ	ท.อ. น.อ. (นายทอง บินอู) (นายทรงเกียรติ พงศ์พรหมาน)
เขียนแบบ	(นายพนทล แพรงสี)
หัวหน้าควบคุมจัดทำแบบ	(นายวิฑูรย์ วัฒนศิริ)
สถาปนิก	(นางสาวประภากร นนทสิทธิ์)
วิศวกรโยธา	(นายอนันต์ชัย พิศัย)
หัวหน้าฝ่ายออกแบบ	(นายอุดม สายดวง)
ผู้อำนวยการส่วนควบคุมการก่อสร้าง	(นายวิศว์ สัยรุ่งเรือง)
ผู้อำนวยการสำนักช่าง	(นายभवทกร หวังพวง)
ปลัดเทศบาล	(นายสุทธ บุญศิริโยธ)
นายกเทศมนตรี	(นายวิชัย บรรจาศาสตร์)
ทะเบียนแบบเลขที่	วัน / เดือน / ปี
กส.17 / 2567	03 / 07 / 2568
แผ่นที่	รวม
14	23



สำนักช่างเทศบาลนครปากเกร็ด

โครงการ
ก่อสร้างถนน คล.ล.และท่อระบายน้ำ
บริเวณถนนคู่อาประชาราษฎร์ 3
แยกชัยลัมเมอ (ระยะที่ 3)

สถานที่ตั้งโครงการ
บริเวณถนนคู่อาประชาราษฎร์ 3
แยกชัยลัมเมอ (ระยะที่ 3)

สำรวจ
นายทง บินสุด
นายพจน์ภรณ์ พงษ์พรหมมา

เขียนแบบ
นายทนต์ แพรณี

หัวหน้างานจัดซื้อแบบ
นายวิษณุกรณ สมศักดิ์

สถาปนิก
นางสาวประภากร นพทิมจันทร์

วิศวกรโยธา
นายอนันต์ชัย พิทักษ์ธ

หัวหน้าฝ่ายออกแบบ
นายอดม ล้ำดวง

ผู้อำนวยการด้านความคุมหาท่อล่าง
นายวิศว์ ชัยรุ่งเรือง

ผู้อำนวยการสำนักช่าง
นายนพพร พงษ์พราย

ปลัดเทศบาล
นายสุทร บุญศิริโชติ

นายกเทศมนตรี
นายชัย บรรณาคคี

ทะเบียนแบบเลขที่ กส.17 / 2567 วันที่ 03 / 07 / 2568

แผ่นที่ 15 รวม 23

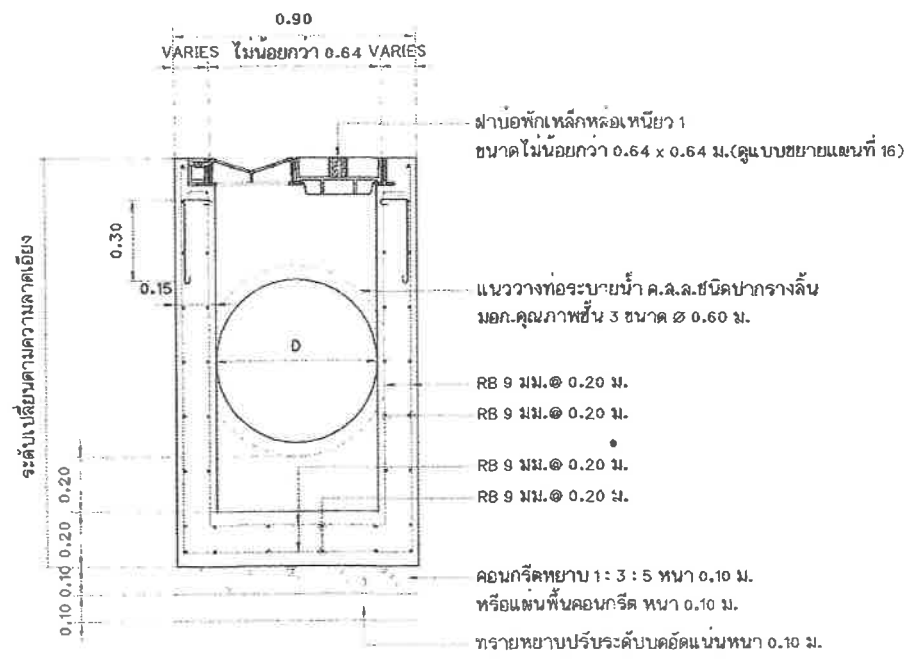

แบบขยายบ่อพัก คล.ล.
มาตราส่วน 1:20



แบบขยายการวางท่อระบายน้ำ คล.ล.
มาตราส่วน 1:20

หมายเหตุ

- 1.การขุดดินวางท่อระบายน้ำ ขุดความกว้างไม่น้อยกว่า 1.00 เมตร
- 2.ให้แนล่งทิศทางการไหลของน้ำและขนาดท่อระบายน้ำบริเวณขอบบ่อพัก
- 3.ฝาบ่อพักสามารถปรับเปลี่ยนได้ตามความเหมาะสม
- 4.ขณะดำเนินการก่อสร้างฝาบ่อพักจะต้องหุ้มพลาสติกป้องกันเพื่อความเรียบร้อย

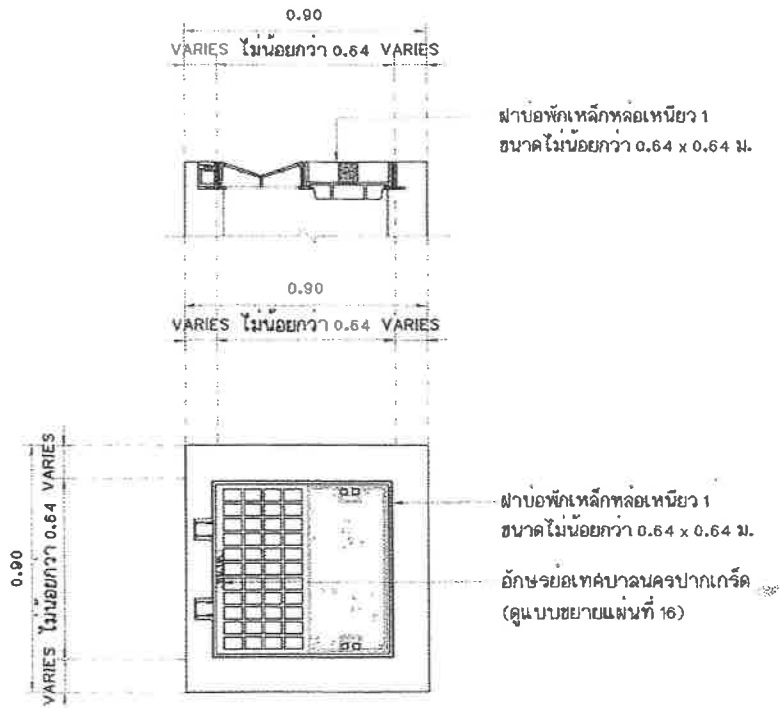

แบบขยายฝาบ่อพักเหล็กหล่อเหนียว 1
มาตราส่วน 1:20

ทน.ปก.

แบบขยายอักษรย่อเทศบาลนครปากเกร็ด
มาตราส่วน 1:5

หมายเหตุ

รูปแบบภาพที่แสดงเป็นเพียงรูปแบบฝา และตราสัญลักษณ์ สามารถปรับเปลี่ยนได้
ทั้งนี้ผู้รับจ้างต้องดูแลขออนุมัติใช้ ทั้งรูปแบบฝาบ่อ และสัญลักษณ์ก่อนติดตั้ง

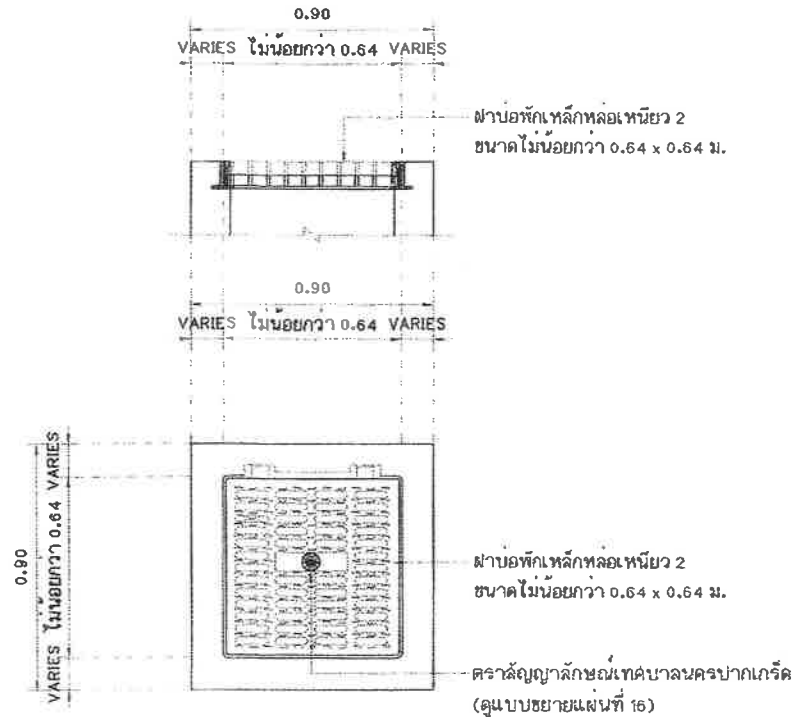

แบบขยายฝาบ่อพักเหล็กหล่อเหนียว 2
มาตราส่วน 1:20

(ฝาบ่อพัก และกรอบเป็นชนิดกันเสียงโดยเฉพาะ)

แบบขยายตราสัญลักษณ์เทศบาลนครปากเกร็ด
มาตราส่วน 1:20



สำนักช่างเทศบาลนครปากเกร็ด

โครงการ

ก่อสร้างถนน คลอง และท่อระบายน้ำ
บริเวณถนนคู่ธาประหารศรี 3
แยกซอยลลน (ระยะที่ 3)

สถานที่ตั้งโครงการ

บริเวณถนนคู่ธาประหารศรี 3
แยกซอยลลน (ระยะที่ 3)

สำรวจ

ท.น.อ. (นายทรง บันดู) (นายพงษ์ภรณ์ พงศ์พรหมนาก)

เขียนแบบ

(นายบทผล แพรดี)

หัวหน้างานจัดทำแบบ

(นายวิรัชกรพร สิมศักดิ์)

สถาปนิก

(นางฉวีพรประภวกร นนทชินทร)

วิศวกรโยธา

(นายชานนตรี พิศาล)

หัวหน้าฝ่ายออกแบบ

(นายภาคิน ฉายดวง)

ผู้อำนวยการส่วนควบคุมการก่อสร้าง

(นายวิศว์ ชัยรุ่งเรือง)

ผู้อำนวยการสำนักช่าง

(นายอนุพร ทวีงพราหมณ์)

ปลัดเทศบาล

(นายสุทนต์ บุญศิริกู๊ด)

นายกเทศมนตรี

(นายวิชัย บรรดาศักดิ์)

ทะเบียนแบบเลขที่

วัน / เดือน / ปี

กค.17 / 2567

03 / 07 / 2568

แผ่นที่

รวม

16

23



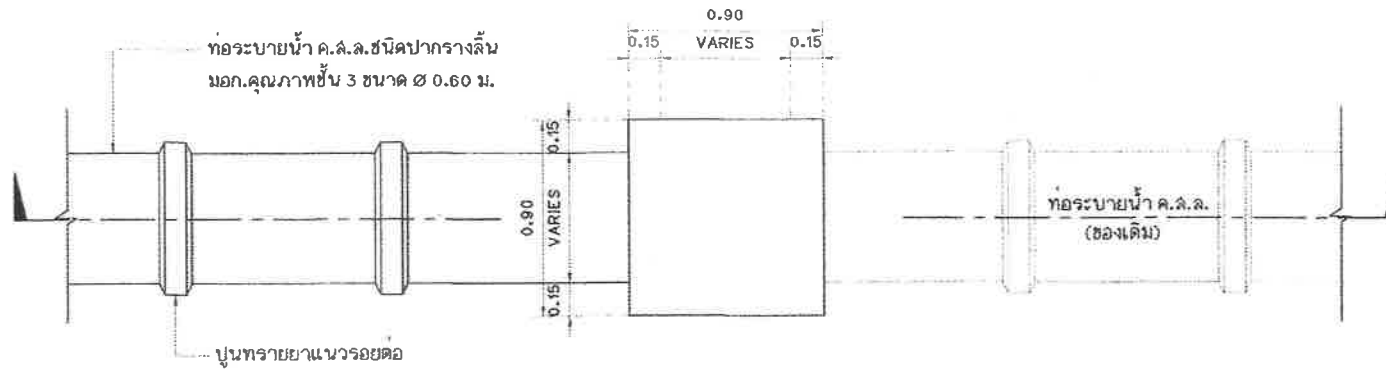

แปลนการเชื่อมต่อในกรณีเชื่อมกับท่อระบายน้ำของเดิม
มาตราส่วน 1:25

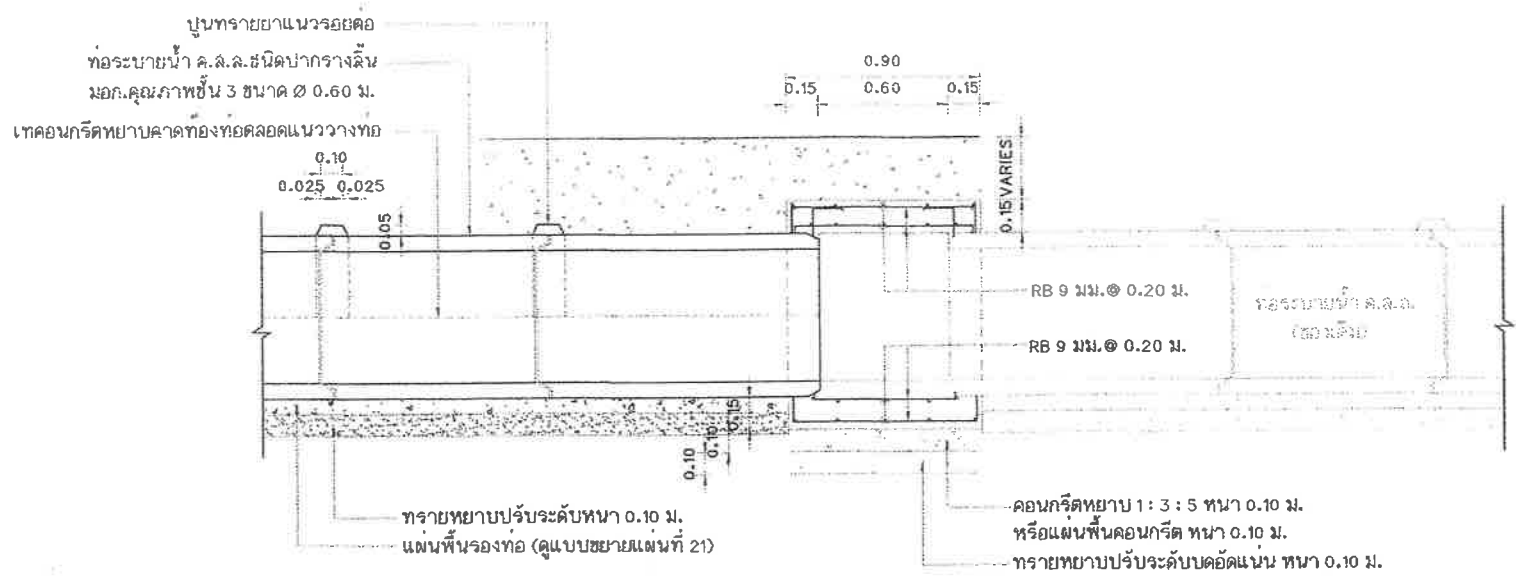

รูปตัดการเชื่อมต่อท่อระบายน้ำของเดิม
มาตราส่วน 1:25



สำนักช่างเทศบาลนครปากเกร็ด	
โครงการ ก่อสร้างถนน คสล. และท่อระบายน้ำ บริเวณถนนสุขาภิบาลจรด 3 แยกซอยสมเอก (ระยะที่ 3)	
สถานที่ตั้งโครงการ บริเวณถนนสุขาภิบาลจรด 3 แยกซอยสมเอก (ระยะที่ 3)	
สำรวจ	ก.ว. พ.ท. (นายทนง ปิ่นสูง) (นายพริ้งพวง ทนงพรหมนาถ)
เขียนแบบ	(นายพอล แพร้ว)
หัวหน้างานจัดทำแบบ	(นายวิฑูรย์ ธรรมศักดิ์)
สถาปนิก	(นางสาววิภากร บบถนันทน์)
วิศวกรโยธา	(นายอรรถชัย พิภพธำ)
หัวหน้าฝ่ายออกแบบ	(นายอดัม ลำปลวง)
ผู้อำนวยการควบคุมการก่อสร้าง	(นายวิศว์ ชัยรุ่งเรือง)
ผู้อำนวยการสำนักช่าง	(นายพอล ทวีพรหม)
ปลัดเทศบาล	(นายสุวิทย์ บุญศิริโชค)
นายกเทศมนตรี	(นายวิชัย บรรลาคคี)
ทะเบียนแบบเลขที่	วัน / เดือน / ปี
ถล.17 / 2567	03 / 07 / 2566
แผ่นที่	จวน
17	23

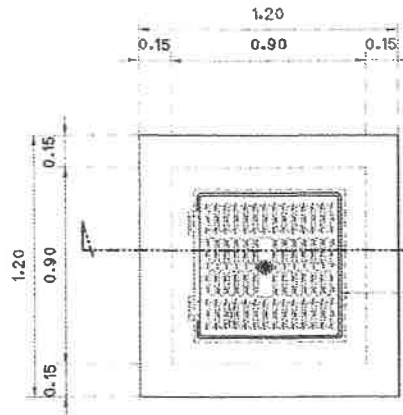

ฝาบ่อพักเหล็กหล่อเหลี่ยม 2
ขนาดไม่น้อยกว่า 0.64 x 0.64 ม.(ดูแบบขยายแผนที่ 16)

แปลนขยายบ่อพัก(หัวมุม)

มาตราส่วน 1:25

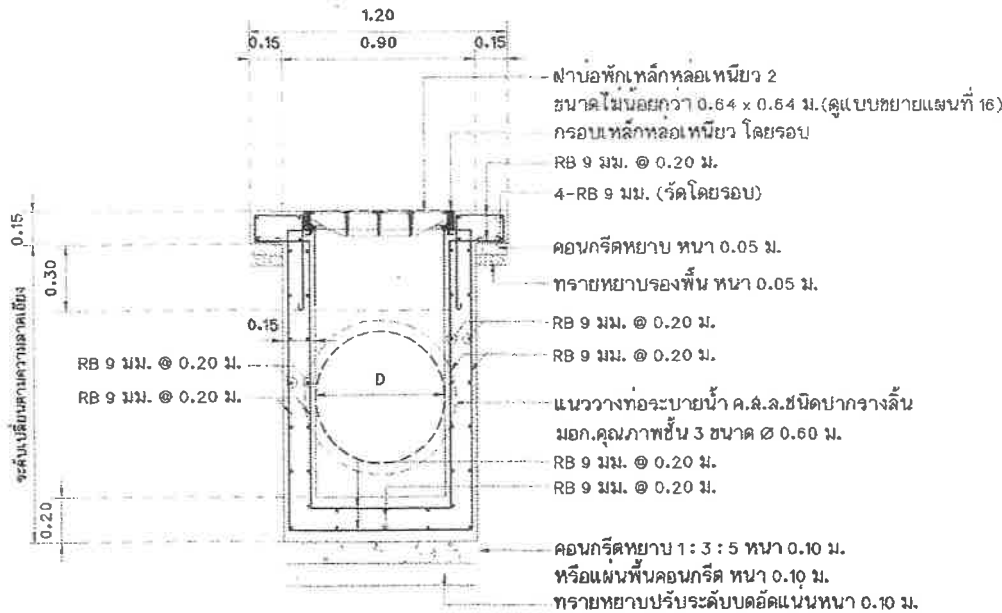

ฝาบ่อพักเหล็กหล่อเหลี่ยม 2
ขนาดไม่น้อยกว่า 0.64 x 0.64 ม.(ดูแบบขยายแผนที่ 16)
กรอบเหล็กหล่อเหลี่ยม โดยรอบ
RB 9 มม. @ 0.20 ม.
4-RB 9 มม. (รัดโดยรอบ)
คอนกรีตหยาบหนา 0.05 ม.
ทรายหยาบรองพื้นหนา 0.05 ม.
RB 9 มม. @ 0.20 ม.
RB 9 มม. @ 0.20 ม.
แนววางท่อระบายน้ำ ค.ล.ล.ชนิดปากจางล้น
มอก.คุณภาพชั้น 3 ขนาด \varnothing 0.60 ม.
RB 9 มม. @ 0.20 ม.
RB 9 มม. @ 0.20 ม.
คอนกรีตหยาบ 1 : 3 : 5 หนา 0.10 ม.
หรือแผ่นพื้นคอนกรีต หนา 0.10 ม.
ทรายหยาบปรับระดับบดอัดหนา 0.10 ม.

แบบขยายรูปตัดการเสริมเหล็ก บ่อพัก(หัวมุม)

มาตราส่วน 1:25

หมายเหตุ

รูปแบบฝาบ่อที่แสดงเป็นเพียงรูปแบบผิว และตราสัญลักษณ์ สามารถปรับเปลี่ยนได้
ทั้งนี้ผู้รับจ้างต้องเสนอขออนุมัติใช้ ทั้งรูปแบบฝาบ่อ และสัญลักษณ์ก่อนติดตั้ง



สำนักช่างเทศบาลนครปากเกร็ด

โครงการ

ก่อสร้างถนน คสล. และท่อระบายน้ำ
บริเวณถนนสุธาประดิษฐ์ ซ. 3
แยกซอยส้มแดง (ระยะที่ 3)

สถานที่ตั้งโครงการ

บริเวณถนนสุธาประดิษฐ์ ซ. 3
แยกซอยส้มแดง (ระยะที่ 3)

สำรวจ

ท.อ. พ.ท.
(นายพนง. ปิ่นสุด)
(นายทองภรณ์ ทองพพพนาถ)

เขียนแบบ

(นายพนพต แพรณี)

ผู้จัดทำงานจัดทำแบบ

(นายวิรัชภรณ์ สมศักดิ์)

สถาปนิก

(นางสาวประภัสสร นนทจันทร์)

วิศวกรโยธา

(นายอนันต์ชัย หิองสังข์)

หัวหน้าช่างออกแบบ

(นายอุดม สายดวง)

ผู้อำนวยการควบคุมการก่อสร้าง

(นายวิวัฒน์ ชัยรุ่งเรือง)

ผู้อำนวยการสำนักช่าง

(นายพนง. ทวีทอง)

บริษัทควบคุม

(นายสุทนต์ บุญศิริชูโต)

นายช่างควบคุม

(นายวิชัย บจจลาภักดิ์)

ทะเบียนแบบเลขที่

กส.17 / 2567

วันที่

03 / 07 / 2568

แผ่นที่

18 / 23

บ่อพักระบายน้ำ คสล.พร้อม ฝาบ่อพักรางวี (คูแบบขยาย แผ่นที่ 20)

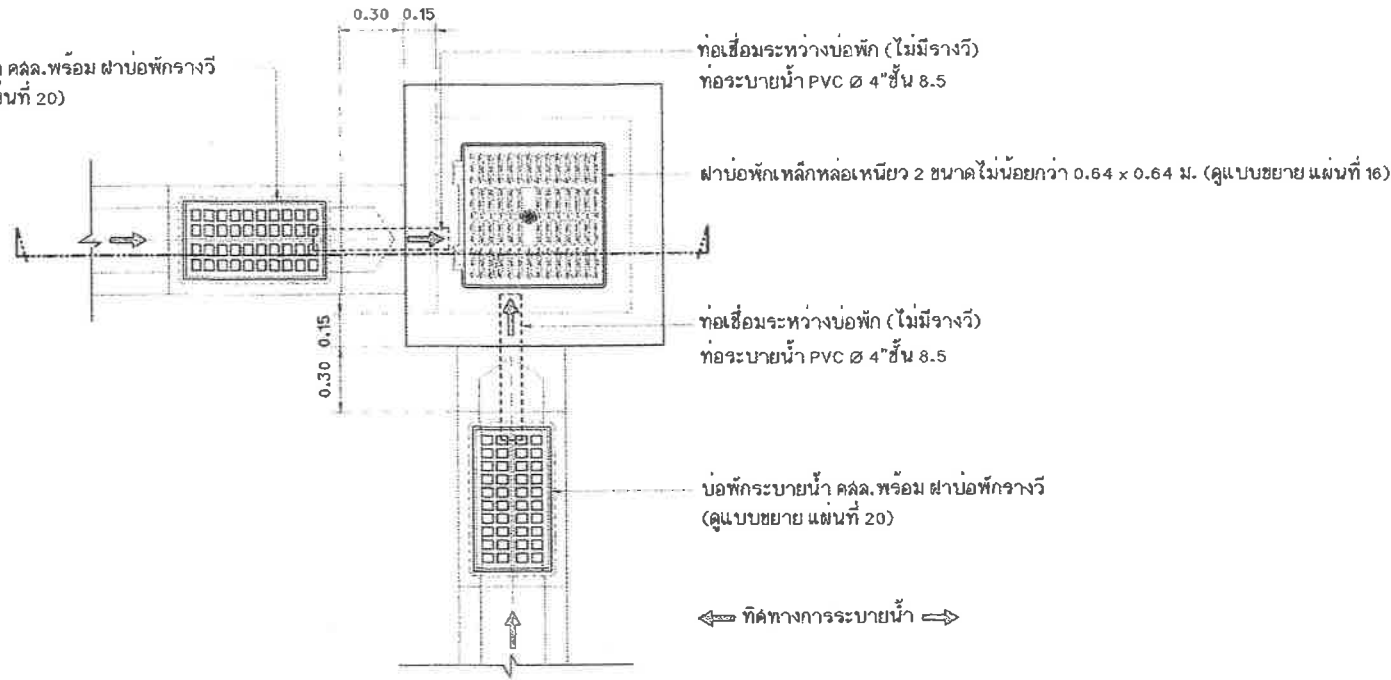

แปลนขยายช่องเปิดรับน้ำบ่อพัก(หัวมุม)

มาตราส่วน 1 : 25

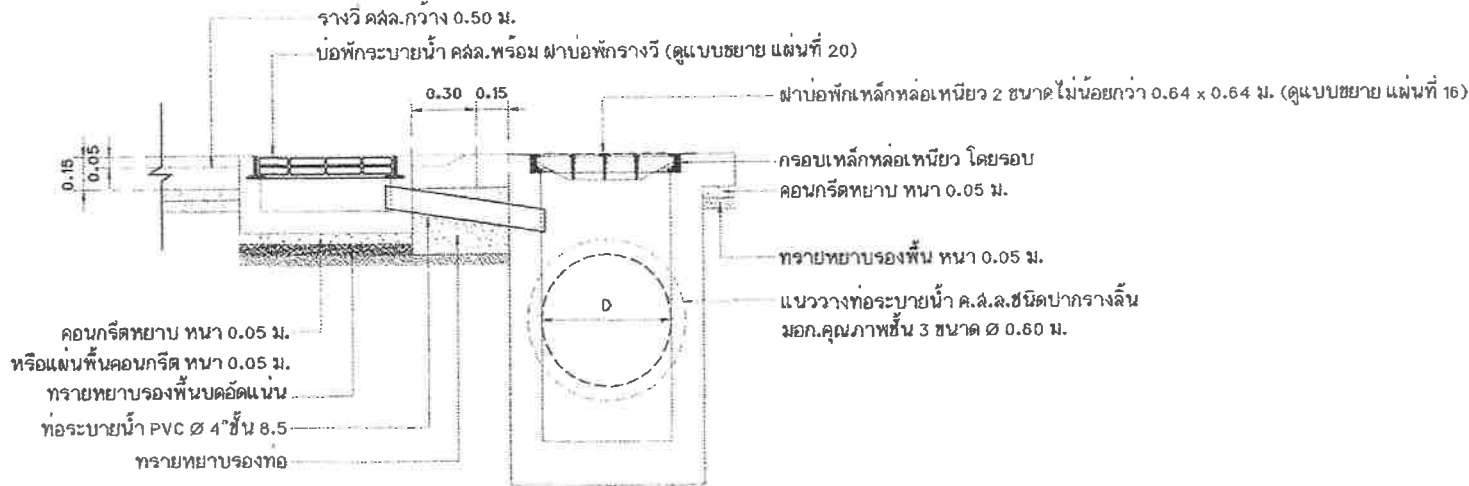

แบบขยายรูปตัดการเชื่อมต่อท่อ บ่อพัก(หัวมุม)

มาตราส่วน 1 : 25

หมายเหตุ

รูปแบบเสาที่แสดงเป็นเพียงรูปแบบเสา และตราสัญลักษณ์ สามารถปรับเปลี่ยนได้ ทั้งนี้ผู้รับจ้างต้องเสนอขออนุมัติใช้ ทั้งรูปแบบฝาบ่อ และสัญลักษณ์ก่อนติดตั้ง



สำนักช่างเทศบาลนครปากเกร็ด

โครงการ

ก่อสร้างถนน คสล.และท่อระบายน้ำ บริเวณถนนสุขาภิบาลประจักษ์ศิลปาคม 3 แยกซอยส่งแอก (ระยะที่ 3)

สถานที่ตั้งโครงการ

บริเวณถนนสุขาภิบาลประจักษ์ศิลปาคม 3 แยกซอยส่งแอก (ระยะที่ 3)

สำรวจ

ท.อ. (นายทรง บินสุด) (นายพงษ์ภรณ์ พงษ์พรหมนาถ)

เขียนแบบ

(นายบทผล แพรผล)

หัวหน้างานจัดทำแบบ

(นายวิรัชภรณ์ ฉิมขันธ์)

สถาปนิก

(นางสาวประภากร นนทจินต)

วิศวกรโยธา

(นายอนันต์ชัย พิกสิงห์)

หัวหน้าฝ่ายออกแบบ

(นายอดิศัย สายพิง)

ผู้อำนวยการควบคุมการก่อสร้าง

(นายวิวัฒน์ ฮัยรุ่งเรือง)

ผู้อำนวยการสำนักช่าง

(นายพัชร พงษ์พวย)

ปลัดเทศบาล

(นายสุทธ บุญศิริโค)

นายกเทศมนตรี

(นายวิชัย บรรดาดี)

ทะเบียนแบบเลขที่

กฉ.17 / 2567

วันที่

19

23



สำนักช่างเทคนิคอาชีพเกษตร

โครงการ
ก่อสร้างถนน คสล.และท่อระบายน้ำ บริเวณถนนลูอาประสาธจรด 3 แยกย่อยล้นเอก (ระยะที่ 3)

สถานที่ตั้งโครงการ
บริเวณถนนลูอาประสาธจรด 3 แยกย่อยล้นเอก (ระยะที่ 3)

สำรวจ
นายทอง บินสุด
(นายทองกว๋อง พงศ์พรหมนาค)

เขียนแบบ
(นายพนตล แพรดี)

หัวหน้างานจัดพิมพ์
(นายวิรัชกรณ วัฒนศักดิ์)

สถาปนิก
(นางฉวีวรรณ ประภากร บบพจน์ทวี)

วิศวกรโยธา
(นายอนันตชัย พักสังข์)

หัวหน้าฝ่ายออกแบบ
(นายอดาน ฉายดวง)

ผู้อำนวยการส่วนควบคุมการก่อสร้าง
(นายวิศว์ ชัยรุ่งเรือง)

ผู้อำนวยการสำนักช่าง
(นายพนทวิ ทวีพจนาย)

ปลัดเทศบาล
(นายสุเทพ บุญศิริชูโต)

นายกเทศมนตรี
(นายวิชัย บวรศักดิ์)

ทะเบียนแบบเลขที่ ร/บ / เดือน / ปี
กส.17 / 2567 03 / 07 / 2566

แผ่นที่ **รวม**
20 23

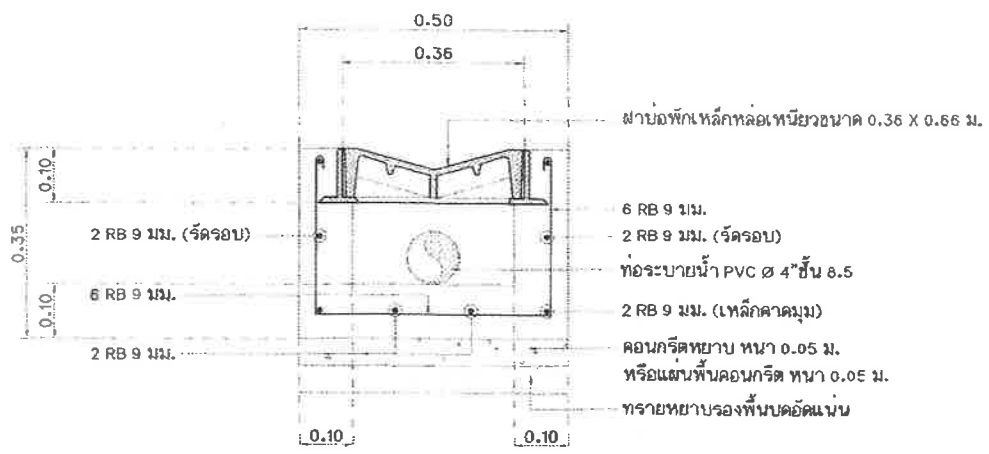

แบบขยายรูปตัด ① บ่อพักระบายน้ำ คสล. พร้อม ฝาบ่อพักรางวิ
มาตราส่วน 1 : 10

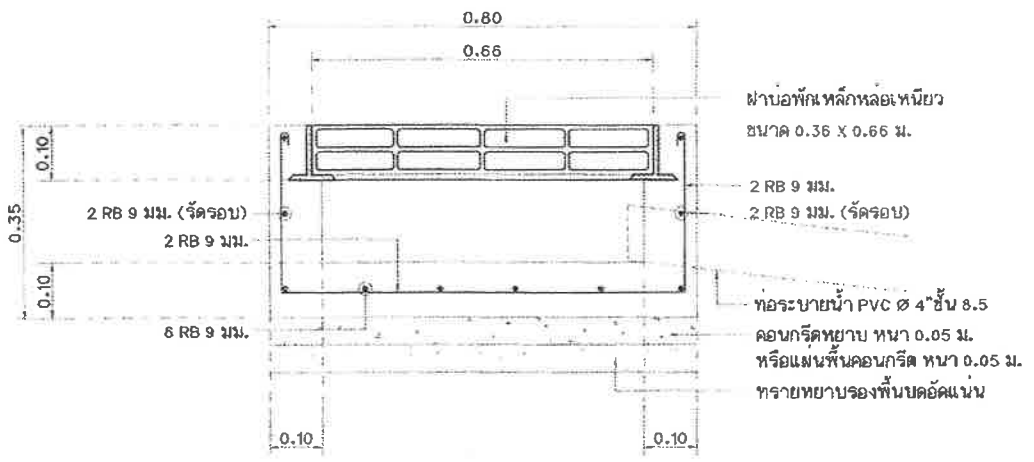

แบบขยายรูปตัด ② บ่อพักระบายน้ำ คสล. พร้อม ฝาบ่อพักรางวิ
มาตราส่วน 1 : 10

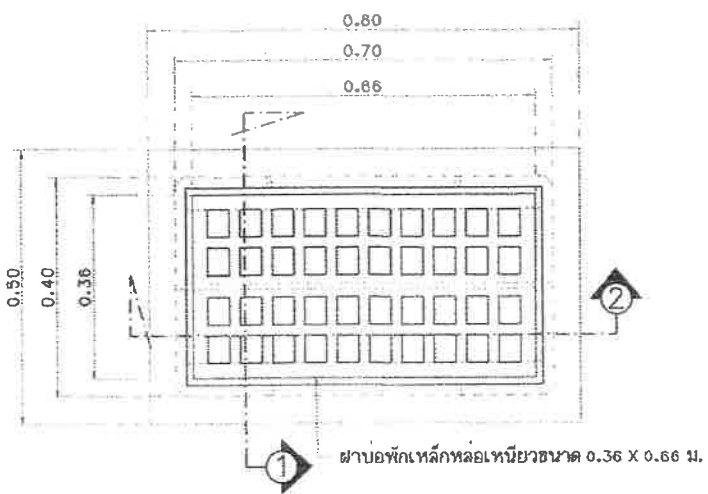

แบบขยายฝาบ่อพักรางวิเหล็กหล่อเหนียว
มาตราส่วน 1 : 10

หมายเหตุ
รูปแบบฝาบ่อที่แสดงเป็นเพียงรูปแบบฝาบ่อ และตราสัญลักษณ์ สามารถปรับเปลี่ยนได้
ทั้งนี้ผู้รับจ้างต้องเสนอขออนุมัติใช้ ทั้งรูปแบบฝาบ่อ และสัญลักษณ์ก่อนติดตั้ง

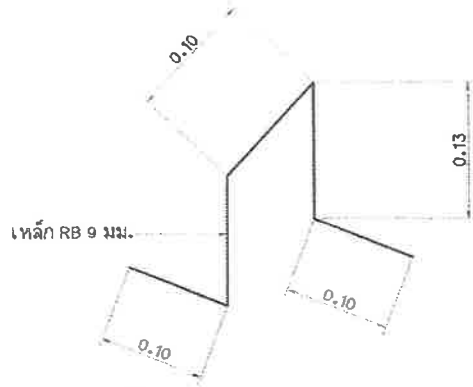

แบบขยายเหล็กขาตั้งรับเหล็กตะแกรง (ผิว คสล.หนา 0.15 ม.)
 มาตรฐาน 1 : 5

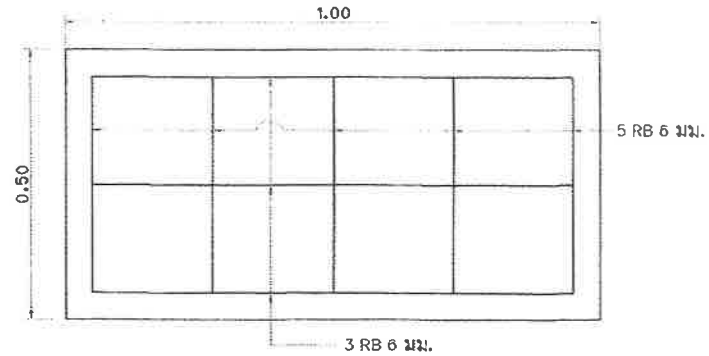

แบบขยายแปลนพื้นร่องท่อ
 มาตรฐาน 1 : 10

ทางเข้าบ้าน คสล. หนา 0.12 ม.
 พื้นที่ประมาณ 63.00 ตารางเมตร

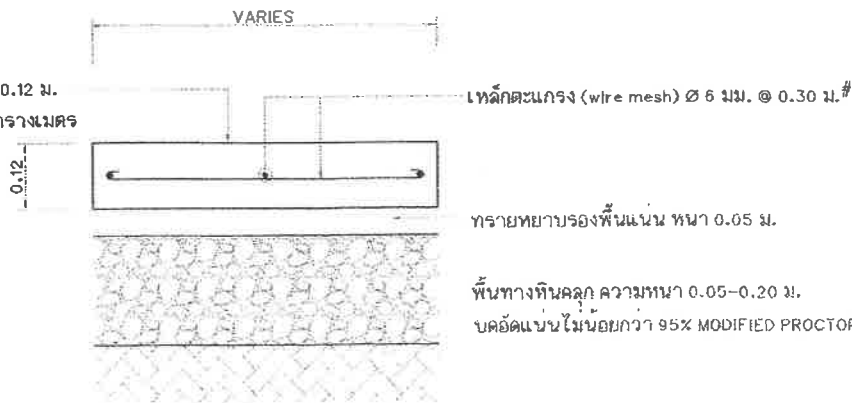

แบบขยายรูปตัดทางเข้าบ้าน คสล. หนา 0.12 ม.
 มาตรฐาน 1 : 10

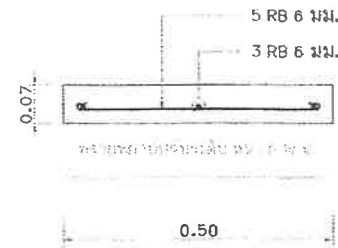

แบบขยายรูปตัดแผ่นพื้นร่องท่อ
 มาตรฐาน 1 : 10

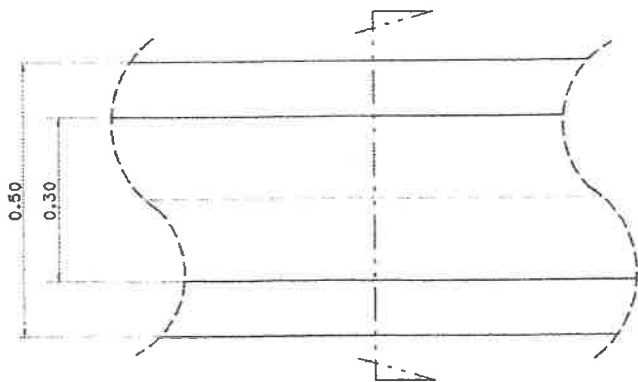

แบบขยายแปลนรางวี คสล.
 มาตรฐาน 1 : 10

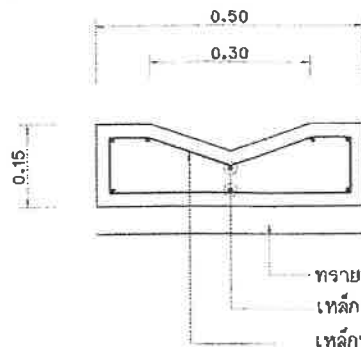

ขยายตัดรางวี คสล.
 มาตรฐาน 1 : 10

ขนาดท่อ Ø	ขนาดแผ่นพื้นร่องท่อ	
	ความกว้าง	ความยาว
Ø 0.30 m.	0.40 m.	1.00 m.
Ø 0.40 m.	0.40 m.	1.00 m.
Ø 0.60 m.	0.50 m.	1.00 m.
Ø 0.80 m.	0.40 m. 2 แผ่น	1.00 m.
Ø 1.00 m.	0.50 m. 2 แผ่น	1.00 m.



สำนักช่างเทศบาลนครปากเกร็ด

โครงการ

ก่อสร้างถนน คสล.และท่อระบายน้ำ บริเวณถนนคูหาประสาธน์รังค์ 3 แยกซอยลุมเอก (ระยะที่ 3)

สถานที่ตั้งโครงการ

บริเวณถนนคูหาประสาธน์รังค์ 3 แยกซอยลุมเอก (ระยะที่ 3)

สำรวจ

กานอ น.พ. (นายทง บินดู) (นายทงภรณ์ พงศ์พรหมาน)

เขียนแบบ

(นายพนต แพร้ว) [Signature]

หัวหน้างานจัดทำแบบ

(นายวิฑารทณ ลิมศิริ) [Signature]

สถาปนิก

(นางสาวประภากร บงกชสินทร์) [Signature]

วิศวกรโยธา

(นายอนันต์ชัย พักสงฆ์) [Signature]

หัวหน้าฝ่ายออกแบบ

(นายอดม ฉายดวง) [Signature]

ผู้อำนวยการควบคุมคุณภาพก่อสร้าง

(นายวิศว์ ชัยรุ่งเรือง) [Signature]

ผู้อำนวยการสำนักช่าง

(นายพนกร หวังพราย) [Signature]

ปลัดเทศบาล

(นายสุทธ บุญศิริชูโต) [Signature]

นายกเทศมนตรี

(นายวิชัย บรรดาดี) [Signature]

ทะเบียนแบบเลขที่ กส.17 / 2567 วันที่ เดือน / ปี 03 / 07 / 2568

แผ่นที่ 21 รวม 23

แบบขยาย EXPANSION JOINT ทุกระยะ = 50.00 ม.
 มาตรฐาน 1:10

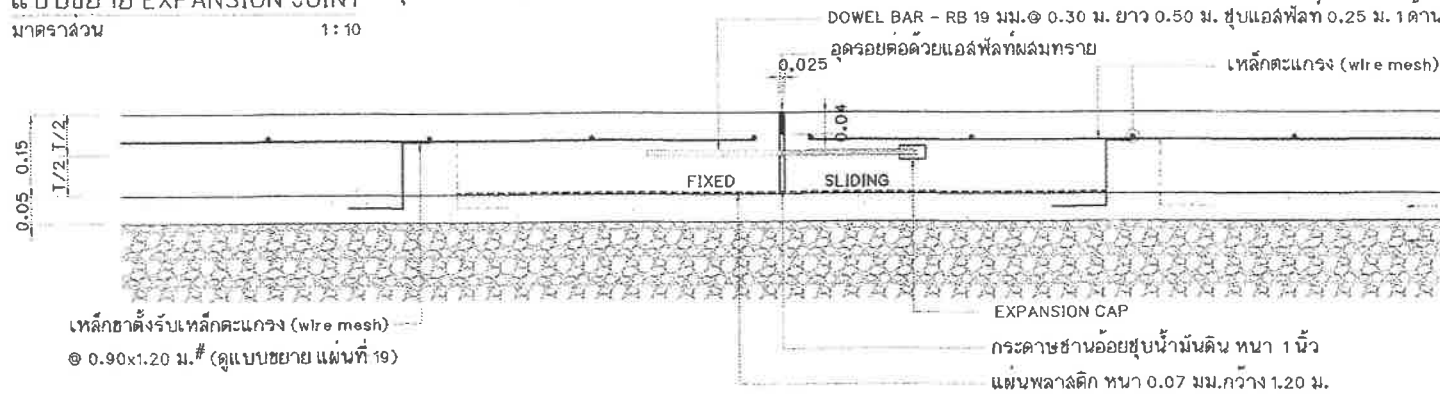

ทรายหยาบรองพื้นแน่นหนา 0.05 ม.
 พื้นทางหินคลุก ความหนา 0.05-0.20 ม.
 บดอัดแน่นไม่น้อยกว่า
 95% MODIFIED PROCTOR TEST

แบบขยาย TRANSVERSE JOINT ทุกระยะ = 10.00 ม.
 มาตรฐาน 1:10

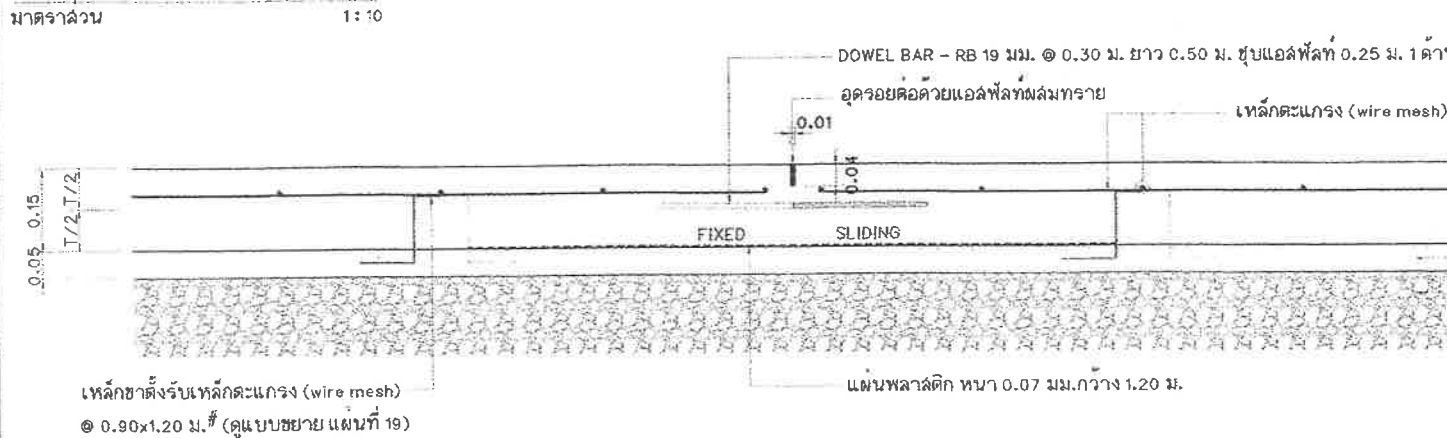

ทรายหยาบรองพื้นแน่นหนา 0.05 ม.
 พื้นทางหินคลุก ความหนา 0.05-0.20 ม.
 บดอัดแน่นไม่น้อยกว่า
 95% MODIFIED PROCTOR TEST

แบบขยาย CONSTRUCTION JOINT ทุกระยะการหยุดเทคอนกรีตแต่ละวัน
 มาตรฐาน 1:10

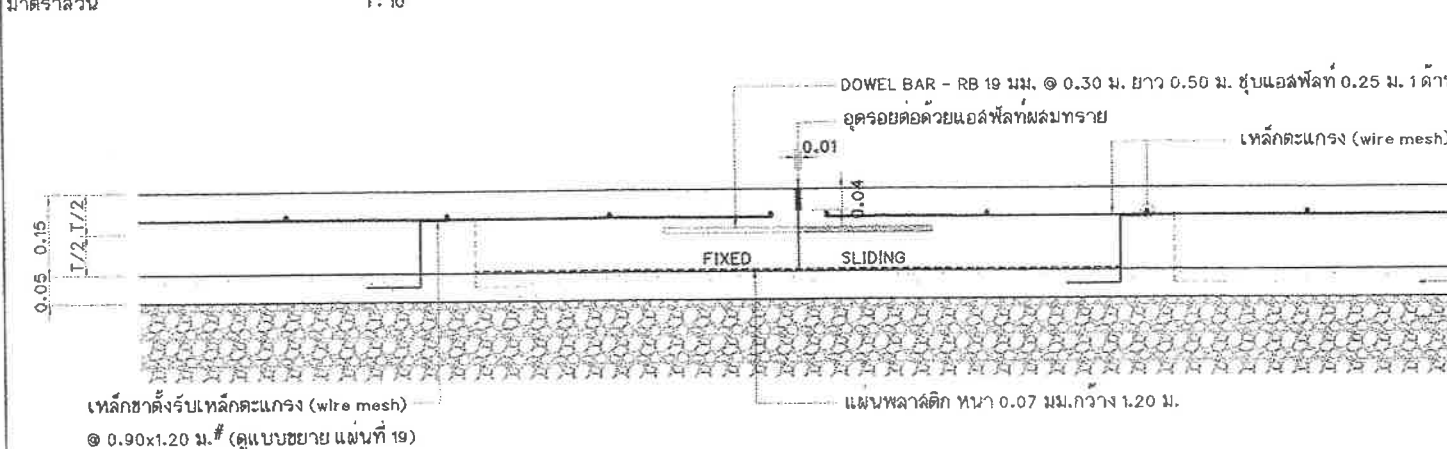

ทรายหยาบรองพื้นแน่นหนา 0.05 ม.
 พื้นทางหินคลุก ความหนา 0.05-0.20 ม.
 บดอัดแน่นไม่น้อยกว่า
 95% MODIFIED PROCTOR TEST



สำนักช่างเทศบาลนครปากเกร็ด

โครงการ

ก่อสร้างถนน คล.และท่อระบายน้ำ บริเวณถนนสุขาภิบาลจรัล 3 แยกซอยลมเอก (ระยะที่ 3)

สถานที่ตั้งโครงการ

บริเวณถนนสุขาภิบาลจรัล 3 แยกซอยลมเอก (ระยะที่ 3)

สำรวจ

(นายพนง ปิ่นอู) (นายพงษ์วัฒน์ พงศ์พรหมนาถ)

เขียนแบบ

(นายพนทล แพรล)

หัวหน้างานจัดทำแบบ

(นายวิฑูรย์กรณ อัมภักดี)

สถาปนิก

(นางฉัตรประภากร นนทจันทร์)

วิศวกรโยธา

(นายณันต์ชัย พักสังข์)

หัวหน้าฝ่ายออกแบบ

(นายอุดม ฉายดวง)

ผู้อำนวยการควบคุมการก่อสร้าง

(นายวิศว์ ชัยรุ่งเรือง)

ผู้อำนวยการสำนักช่าง

(นายทศร พริ่งพวย)

ปลัดเทศบาล

(นายสุทธ อนุสิริสุโข)

นายกเทศมนตรี

(นายวิชัย บวรศักดิ์)

ทะเบียนแบบเลขที่	วัน / เดือน / ปี
กส.17 / 2567	03 / 07 / 2566
แผ่นที่	รวม
22	23