



บันทึกข้อความ

ส่วนราชการ สำนักงานการคลัง ฝ่ายพัสดุและทรัพย์สิน โทร ๓๑๘ , ๓๑๙

ที่ /๒๕๖๓ วันที่ ๔ สิงหาคม ๒๕๖๓

เรื่อง ขอรับฟังคำวิจารณ์โครงการก่อสร้างปรับปรุงถนนลาดยางแอสฟัลท์ติกคอนกรีต บริเวณซอย

แจ้งวัฒนะ - ปากเกร็ด ๒๓ ด้วยวิธีประกวดราคาอิเล็กทรอนิกส์ (e-bidding)

เรียน ผู้อำนวยการสำนักงานการคลัง
ผู้ช่วยศาสตราจารย์ นายเทศมนตรี

ด้วย ฝ่ายพัสดุและทรัพย์สิน ได้รายงานขอโครงการก่อสร้างปรับปรุงถนนลาดยางแอสฟัลท์ติกคอนกรีต บริเวณซอยแจ้งวัฒนะ - ปากเกร็ด ๒๓ ด้วยวิธีประกวดราคาอิเล็กทรอนิกส์ (e-bidding) ราคาากลางในการจัดจ้าง ๑๗,๒๖๕,๖๕๕.๑๑ บาท (-สิบเจ็ดล้านสองแสนหกหมื่นห้าพันหกร้อยห้าสิบบาทสิบเอ็ดสตางค์-) ซึ่งได้รับอนุมัติให้จัดจ้างพร้อมทั้งให้จัดทำร่างประกาศจ้างและร่างเอกสารประกวดราคาโครงการก่อสร้างปรับปรุงถนนลาดยางแอสฟัลท์ติกคอนกรีต บริเวณซอยแจ้งวัฒนะ - ปากเกร็ด ๒๓ ด้วยวิธีประกวดราคาอิเล็กทรอนิกส์ (e-bidding) เพื่อนำร่างประกาศจ้างและร่างเอกสารประกวดราคาฯ ไปเผยแพร่ให้สาธารณชนเสนอแนะ วิจารณ์ผ่านทางเว็บไซต์ของเทศบาลนครปากเกร็ด, ปิดประกาศที่ตู้ประกาศของเทศบาลนครปากเกร็ด และเว็บไซต์ของกรมบัญชีกลาง แล้วนั้น

ฝ่ายพัสดุและทรัพย์สิน ขอนำร่างประกาศจ้างและร่างเอกสารประกวดราคาฯ ขึ้นเผยแพร่ทางเว็บไซต์ของเทศบาลนครปากเกร็ด, ปิดประกาศที่ตู้ประกาศของเทศบาลนครปากเกร็ด และเว็บไซต์ของกรมบัญชีกลาง เป็นเวลาติดต่อกันไม่น้อยกว่า ๓ วันทำการ ตั้งแต่วันที่ ๗ สิงหาคม ๒๕๖๓ ถึงวันที่ ๑๓ สิงหาคม ๒๕๖๓

จึงเรียนมาเพื่อโปรดพิจารณา

(นางสาวอรุณศรี วงหาร)
หัวหน้าฝ่ายพัสดุและทรัพย์สิน

(นางสาวสุกัญญา พงษ์สุกิจวัฒน์)
ผู้อำนวยการส่วนบริหารการคลัง

เห็นควรพิจารณาอนุมัติให้ดำเนินการประกวดราคาฯ และนำเอกสารประกวดราคาฯ ไปเผยแพร่
ทางเว็บไซต์ เทศบาลนครปากเกร็ด, กรมบัญชีกลาง และปิดประกาศที่ตู้ประกาศของเทศบาลนครปากเกร็ด ตั้งแต่วันที่ ๗ - ๑๓ ส.ค. ๒๕๖๓

นางดวงจันทร์ ทองกระเทียม
ผู้อำนวยการสำนักงานการคลัง
๕ ส.ค. ๒๕๖๓

ดำเนินการ

(นายวิชัย บรรตาศักดิ์)
นายกเทศมนตรีนครปากเกร็ด

(นายสุทร บุญศิริชูโต)
ปลัดเทศบาล



ประกาศเทศบาลนครปากเกร็ด

เรื่อง ประกวดราคาจ้างก่อสร้างโครงการก่อสร้างปรับปรุงถนนลาดยางแอสฟัลท์ติกคอนกรีต บริเวณซอยแจ้ง
วัฒนะ - ปากเกร็ด ๒๓ ด้วยวิธีประกวดราคาอิเล็กทรอนิกส์ (e-bidding)

เทศบาลนครปากเกร็ด มีความประสงค์จะ ประกวดราคาจ้างก่อสร้างโครงการก่อสร้างปรับปรุงถนนลาด
ยางแอสฟัลท์ติกคอนกรีต บริเวณซอยแจ้งวัฒนะ - ปากเกร็ด ๒๓ ด้วยวิธีประกวดราคาอิเล็กทรอนิกส์
(e-bidding) โดยก่อสร้างปรับปรุงถนนลาดยางแอสฟัลท์ติกคอนกรีต กว้างประมาณ ๕.๐๐ ม. ยาวประมาณ ๓๙๖.๐๐
ม. หนา ๐.๐๕ ม. พื้นที่ประมาณ ๑,๘๘๐.๐๐ ตร.ม. (ไม่รวมพื้นที่บ่อพัก คสล.) วางท่อระบายน้ำ HDPE Ø ๑.๐๐ ม.
พร้อมบ่อพักน้ำ คสล. ทั้งสองฝั่ง ความยาวรวมประมาณ ๗๙๒.๐๐ ม. ก่อสร้างรางวี คสล. กว้าง ๐.๕๐ ม. ทั้งสองฝั่ง
ตามแบบรูปและรายการของเทศบาล โดยมีข้อแนะนำและข้อกำหนดดังต่อไปนี้ราคากลางของงานก่อสร้างในการ
ประกวดราคาครั้งนี้เป็นเงินทั้งสิ้น ๑๗,๒๖๕,๖๕๕.๑๑ บาท (สิบเจ็ดล้านสองแสนหกหมื่นห้าพันหกร้อยห้าสิบบาท
สิบเอ็ดสตางค์)

ผู้ยื่นข้อเสนอจะต้องมีคุณสมบัติ ดังต่อไปนี้

๑. มีความสามารถตามกฎหมาย
๒. ไม่เป็นบุคคลล้มละลาย
๓. ไม่อยู่ระหว่างเลิกกิจการ
๔. ไม่เป็นบุคคลซึ่งอยู่ระหว่างถูกระงับการยื่นข้อเสนอหรือทำสัญญากับหน่วยงานของรัฐไว้ชั่วคราวเนื่อง
จากเป็นผู้ที่ไม่ผ่านเกณฑ์การประเมินผลการปฏิบัติงานของผู้ประกอบการตามระเบียบที่รัฐมนตรีว่าการกระทรวงการ
คลังกำหนดตามที่ประกาศเผยแพร่ในระบบเครือข่ายสารสนเทศของกรมบัญชีกลาง
๕. ไม่เป็นบุคคลซึ่งถูกระงับชื่อไว้ในบัญชีรายชื่อผู้ทำงานและได้แจ้งเวียนชื่อให้เป็นผู้ทำงานของหน่วยงาน
ของรัฐในระบบเครือข่ายสารสนเทศของกรมบัญชีกลาง ซึ่งรวมถึงนิติบุคคลที่ผู้ทำงานเป็นหุ้นส่วนผู้จัดการ กรรมการผู้
จัดการ ผู้บริหาร ผู้มีอำนาจในการดำเนินงานในกิจการของนิติบุคคลนั้นด้วย
๖. มีคุณสมบัติและไม่มีลักษณะต้องห้ามตามที่คณะกรรมการนโยบายการจัดซื้อจัดจ้างและการบริหาร
พัสดุภาครัฐกำหนดในราชกิจจานุเบกษา
๗. เป็นนิติบุคคลผู้มีอาชีพรับจ้างงานที่ประกวดราคาอิเล็กทรอนิกส์ดังกล่าว
๘. ไม่เป็นผู้มีผลประโยชน์ร่วมกันกับผู้ยื่นข้อเสนอรายอื่นที่เข้ายื่นข้อเสนอให้แก่เทศบาลนครปาก
เกร็ด ณ วันประกาศประกวดราคาอิเล็กทรอนิกส์ หรือไม่เป็นผู้กระทำการอันเป็นการขัดขวางการแข่งขันราคาอย่าง
เป็นธรรม ในการประกวดราคาอิเล็กทรอนิกส์ครั้งนี้
๙. ไม่เป็นผู้ได้รับเอกสิทธิ์หรือความคุ้มกัน ซึ่งอาจปฏิเสธไม่ยอมขึ้นศาลไทย เว้นแต่รัฐบาลของผู้ยื่นข้อ
เสนอได้มีคำสั่งให้สละเอกสิทธิ์และความคุ้มกันเช่นนั้น
๑๐. ผู้ยื่นข้อเสนอต้องมีผลงานก่อสร้างประเภทเดียวกันกับงานที่ประกวดราคาจ้างก่อสร้าง และต้อง
เป็นงานของผู้รับจ้างในสัญญาเดียว ในวงเงินไม่น้อยกว่า ๘,๖๐๐,๐๐๐.๐๐ บาท (แปดล้านหกแสนบาทถ้วน) และ
เป็นผลงานที่เป็นคู่สัญญาโดยตรงกับหน่วยงานของรัฐ หรือหน่วยงานเอกชนที่เทศบาลนครปากเกร็ดเชื่อถือ
ผู้ยื่นข้อเสนอที่เสนอราคาในรูปแบบของ "กิจการร่วมค้า" ต้องมีคุณสมบัติดังนี้

(๑) กรณีที่กิจการร่วมค้าได้จดทะเบียนเป็นนิติบุคคลใหม่ กิจการร่วมค้าจะต้องมีคุณสมบัติครบถ้วนตามเงื่อนไขที่กำหนดไว้ในเอกสารประกวดราคา และการเสนอราคาให้เสนอราคาในนาม "กิจการร่วมค้า" ส่วนคุณสมบัติด้านผลงานก่อสร้าง กิจการร่วมค้าดังกล่าวสามารถนำผลงานก่อสร้างของผู้เข้าร่วมค้ามาใช้แสดงเป็นผลงานก่อสร้างของกิจการร่วมค้าที่เข้าประกวดราคาได้

(๒) กรณีที่กิจการร่วมค้าไม่ได้จดทะเบียนเป็นนิติบุคคลใหม่ นิติบุคคลแต่ละนิติบุคคลที่เข้าร่วมค้าทุกรายจะต้องมีคุณสมบัติครบถ้วนตามเงื่อนไขที่กำหนดไว้ในเอกสารประกวดราคา เว้นแต่ในกรณีที่กิจการร่วมค้าได้มีข้อตกลงระหว่างผู้เข้าร่วมค้าเป็นลายลักษณ์อักษรกำหนดให้ผู้เข้าร่วมค้ายรายใดรายหนึ่งเป็นผู้รับผิดชอบหลักในการเข้าเสนอราคากับหน่วยงานของรัฐ และแสดงหลักฐานดังกล่าวมาพร้อมการยื่นข้อเสนอประกวดราคาทางระบบจัดซื้อจัดจ้างภาครัฐด้วยอิเล็กทรอนิกส์ กิจการร่วมค่านั้นสามารถใช้ผลงานก่อสร้างของผู้เข้าร่วมค้าหลักรายเดียวเป็นผลงานก่อสร้างของกิจการร่วมค้าที่ยื่นข้อเสนอได้

ทั้งนี้ "กิจการร่วมค้าที่จดทะเบียนเป็นนิติบุคคลใหม่" หมายความว่า กิจการร่วมค้าที่จดทะเบียนเป็นนิติบุคคลต่อกรมพัฒนาธุรกิจการค้า กระทรวงพาณิชย์

๑๑. ผู้ยื่นข้อเสนอต้องลงทะเบียนในระบบจัดซื้อจัดจ้างภาครัฐด้วยอิเล็กทรอนิกส์ (Electronic Government Procurement : e - GP) ของกรมบัญชีกลาง

ผู้ยื่นข้อเสนอต้องยื่นข้อเสนอและเสนอราคาทางระบบจัดซื้อจัดจ้างภาครัฐด้วยอิเล็กทรอนิกส์ ในวันที่ ระหว่างเวลา น. ถึง น.

ผู้สนใจสามารถขอรับเอกสารประกวดราคาอิเล็กทรอนิกส์ โดยดาวน์โหลดเอกสารผ่านทางระบบจัดซื้อจัดจ้างภาครัฐด้วยอิเล็กทรอนิกส์ตั้งแต่วันที่ประกาศจนถึงก่อนวันเสนอราคา

ผู้สนใจสามารถดูรายละเอียดได้ที่เว็บไซต์ www.pakkretcity.go.th หรือ www.gprocurement.go.th หรือสอบถามทางโทรศัพท์หมายเลข ๐-๒๙๖๐-๙๗๐๔ ต่อ ๓๑๘, ๓๑๙ ในวันและเวลาราชการ

ประกาศ ณ วันที่ สิงหาคม พ.ศ. ๒๕๖๓

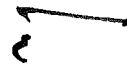

(นายวิชัย บรรดาศักดิ์)

นายกเทศมนตรีนครปากเกร็ด

หมายเหตุ ผู้ประกอบการสามารถจัดเตรียมเอกสารประกอบการเสนอราคา (เอกสารส่วนที่ ๑ และเอกสารส่วนที่ ๒) ในระบบ e-GP ได้ตั้งแต่วันที่ขอรับเอกสารจนถึงวันเสนอราคา

เอกสารประกวดราคาจ้างก่อสร้างด้วยการประกวดราคาอิเล็กทรอนิกส์ (e-bidding)

เลขที่/๒๕๖๓

การจ้างก่อสร้างโครงการก่อสร้างปรับปรุงถนนลาดยางแอสฟัลท์ติกคอนกรีต บริเวณซอยแจ้งวัฒนะ - ปากเกร็ด

๒๓

ตามประกาศ เทศบาลนครปากเกร็ด

ลงวันที่ สิงหาคม ๒๕๖๓

เทศบาลนครปากเกร็ด ซึ่งต่อไปนี้เรียกว่า "เทศบาลนครปากเกร็ด" มีความประสงค์จะ ประกวดราคา จ้างก่อสร้าง โครงการก่อสร้างปรับปรุงถนนลาดยางแอสฟัลท์ติกคอนกรีต บริเวณซอยแจ้งวัฒนะ - ปากเกร็ด ๒๓ ด้วยวิธีประกวดราคาอิเล็กทรอนิกส์ (e-bidding) โดยก่อสร้างปรับปรุงถนนลาดยางแอสฟัลท์ติกคอนกรีต กว้าง ประมาณ ๕.๐๐ ม. ยาวประมาณ ๓๙๖.๐๐ ม. หน้า ๐.๐๕ ม. พื้นที่ประมาณ ๑,๘๘๐.๐๐ ตร.ม. (ไม่รวมพื้นที่บ่อพัก คสล.) วางท่อระบายน้ำ HDPE Ø ๑.๐๐ ม. พร้อมบ่อพักน้ำ คสล. ทั้งสองฝั่ง ความยาวรวมประมาณ ๗๙๒.๐๐ ม. ก่อสร้างรางวี คสล. กว้าง ๐.๕๐ ม. ทั้งสองฝั่ง ตามแบบรูปและรายการของเทศบาล โดยมีข้อแนะนำและข้อกำหนดดังต่อไปนี้

๑. เอกสารแนบท้ายเอกสารประกวดราคาอิเล็กทรอนิกส์

๑.๑ แบบรูปและรายการละเอียด เลขที่ กส.๒๕/๒๕๖๓ จำนวน -๒๔- แผ่น

๑.๒ แบบใบเสนอราคาที่กำหนดไว้ในระบบจัดซื้อจัดจ้างภาครัฐด้วยอิเล็กทรอนิกส์

๑.๓ สัญญาจ้างก่อสร้าง

๑.๔ แบบหนังสือคำประกัน

(๑) หลักประกันการเสนอราคา

(๒) หลักประกันสัญญา

๑.๕ สูตรการปรับราคา

$$K = ๐.๓๐ + ๐.๔๐ At/Ao + ๐.๒๐ Et/Eo + ๐.๑๐ Ft/Fo$$

(งานผิวทาง PRIME COAT , TACK COAT , SEAL COAT)

$$K = ๐.๓๐ + ๐.๑๐ Mt/Mo + ๐.๔๐ At/Ao + ๐.๑๐ Et/Eo + ๐.๑๐ Ft/Fo$$

(งานผิวทาง ASPHALTIC CONCRETE , PENETRATION MACADAM)

$$K = ๐.๓๕ + ๐.๒๐ It/Io + ๐.๑๕ Ct/Co + ๐.๑๕ Mt/Mo + ๐.๑๕ St/So$$

(งานท่อระบายน้ำคอนกรีตเสริมเหล็กและงานบ่อพัก)

$$K = ๐.๕๐ + ๐.๑๐ It/Io + ๐.๑๐ Mt/Mo + ๐.๓๐ Pet/PEo$$

(งานวางท่อเหล็กเหนียวและท่อ HYDENSITY POLYETHYLENE ในกรณีที่

ผู้รับจ้างเป็นผู้จัดหาท่อ HYDENSITY POLYETHYLENE และหรืออุปกรณ์)

๑.๖ บทนิยาม

(๑) ผู้ที่มีผลประโยชน์ร่วมกัน

(๒) การขัดขวางการแข่งขันอย่างเป็นธรรม

๑.๗ แบบบัญชีเอกสารที่กำหนดไว้ในระบบจัดซื้อจัดจ้างภาครัฐด้วยอิเล็กทรอนิกส์

(๑) บัญชีเอกสารส่วนที่ ๑

(๒) บัญชีเอกสารส่วนที่ ๒

๑.๘ แบ่งงวดงานโครงการก่อสร้างปรับปรุงถนนลาดยางแอสฟัลท์ติกคอนกรีต บริเวณซอย
แจ้งวัฒนะ - ปากเกร็ด ๒๓ จำนวน -๓- หน้า

๑.๙ ตารางแสดงวงเงินงบประมาณที่ได้รับจัดสรรและราคากลางในงานจ้างก่อสร้าง จำนวน
-๑- หน้า

..... ฯลฯ.....

๒. คุณสมบัติของผู้ยื่นข้อเสนอ

๒.๑ มีความสามารถตามกฎหมาย

๒.๒ ไม่เป็นบุคคลล้มละลาย

๒.๓ ไม่อยู่ระหว่างเลิกกิจการ

๒.๔ ไม่เป็นบุคคลซึ่งอยู่ระหว่างถูกระงับการยื่นข้อเสนอหรือทำสัญญากับหน่วยงานของรัฐไว้
ชั่วคราว เนื่องจากเป็นผู้ที่ไม่ผ่านเกณฑ์การประเมินผลการปฏิบัติงานของผู้ประกอบการตามระเบียบที่รัฐมนตรีว่าการ
กระทรวงการคลังกำหนดตามที่ประกาศเผยแพร่ในระบบเครือข่ายสารสนเทศของกรมบัญชีกลาง

๒.๕ ไม่เป็นบุคคลซึ่งถูกระงับชื่อไว้ในบัญชีรายชื่อผู้ทำงานและได้แจ้งเวียนชื่อให้เป็นผู้ทำงาน
ของหน่วยงานของรัฐในระบบเครือข่ายสารสนเทศของกรมบัญชีกลาง ซึ่งรวมถึงนิติบุคคลที่ผู้ทำงานเป็นหุ้นส่วนผู้
จัดการ กรรมการผู้จัดการ ผู้บริหาร ผู้มีอำนาจในการดำเนินงานในกิจการของนิติบุคคลนั้นด้วย

๒.๖ มีคุณสมบัติและไม่มีลักษณะต้องห้ามตามที่คณะกรรมการนโยบายการจัดซื้อจัดจ้างและ
การบริหารพัสดุภาครัฐกำหนดในราชกิจจานุเบกษา

๒.๗ เป็นนิติบุคคลผู้มีอาชีพรับจ้างงานที่ประกวดราคาอิเล็กทรอนิกส์ดังกล่าว

๒.๘ ไม่เป็นผู้มีผลประโยชน์ร่วมกันกับผู้ยื่นข้อเสนอรายอื่นที่เข้ายื่นข้อเสนอให้แก่ เทศบาล
นครปากเกร็ด ณ วันประกาศประกวดราคาอิเล็กทรอนิกส์ หรือไม่เป็นผู้กระทำการอันเป็นการขัดขวางการแข่งขัน
อย่างเป็นธรรม ในการประกวดราคาอิเล็กทรอนิกส์ครั้งนี้

๒.๙ ไม่เป็นผู้ได้รับเอกสิทธิ์หรือความคุ้มกัน ซึ่งอาจปฏิเสธไม่ยอมขึ้นศาลไทย เว้นแต่รัฐบาล
ของผู้ยื่นข้อเสนอได้มีคำสั่งให้สละเอกสิทธิ์และความคุ้มกันเช่นนั้น

๒.๑๐ ผู้ยื่นข้อเสนอต้องมีผลงานก่อสร้างประเภทเดียวกันกับงานที่ประกวดราคาจ้างก่อสร้าง
และต้องเป็นงานของผู้รับจ้างในสัญญาเดียว ในวงเงินไม่น้อยกว่า ๘,๖๐๐,๐๐๐.๐๐ บาท (แปดล้านหกแสนบาทถ้วน)
และเป็นผลงานที่เป็นคู่สัญญาโดยตรงกับหน่วยงานของรัฐ หรือหน่วยงานเอกชนที่เทศบาลนครปากเกร็ดเชื่อถือ

ผู้ยื่นข้อเสนอที่เสนอราคาในรูปแบบของ "กิจการร่วมค้า" ต้องมีคุณสมบัติ ดังนี้

(๑) กรณีที่กิจการร่วมค้าได้จดทะเบียนเป็นนิติบุคคลใหม่ กิจการร่วมค้าจะต้องมี

คุณสมบัติครบถ้วนตามเงื่อนไขที่กำหนดไว้ในเอกสารประกวดราคา และการเสนอราคาให้เสนอราคาในนาม "กิจการ
ร่วมค้า" ส่วนคุณสมบัติด้านผลงานก่อสร้าง กิจการร่วมค้าดังกล่าวสามารถนำผลงานก่อสร้างของผู้เข้าร่วมค้ามาใช้
แสดงเป็นผลงานก่อสร้างของกิจการร่วมค้าที่เข้าประกวดราคาได้

(๒) กรณีที่กิจการร่วมค้าไม่ได้จดทะเบียนเป็นนิติบุคคลใหม่ นิติบุคคลแต่ละนิติบุคคลที่เข้าร่วมค้าทุกรายจะต้องมีคุณสมบัติครบถ้วนตามเงื่อนไขที่กำหนดไว้ในเอกสารประกวดราคา เว้นแต่ในกรณีที่กิจการร่วมค้าได้มีข้อตกลงระหว่างผู้เข้าร่วมค้าเป็นลายลักษณ์อักษรกำหนดให้ผู้เข้าร่วมค้ารายใดรายหนึ่งเป็นผู้รับผิดชอบหลักในการเข้าเสนอราคากับหน่วยงานของรัฐ และแสดงหลักฐานดังกล่าวมาพร้อมการยื่นข้อเสนอประกวดราคาทางระบบจัดซื้อจัดจ้างภาครัฐด้วยอิเล็กทรอนิกส์ กิจการร่วมค่านั้นสามารถใช้เวลาของผลงานก่อสร้างของผู้เข้าร่วมค้าหลักรายเดียวเป็นผลงานก่อสร้างของกิจการร่วมค้าที่ยื่นเสนอราคาได้

ทั้งนี้ "กิจการร่วมค้าที่จดทะเบียนเป็นนิติบุคคลใหม่" หมายความว่า กิจการร่วมค้าที่จดทะเบียนเป็นนิติบุคคลต่อกรมพัฒนาธุรกิจการค้า กระทรวงพาณิชย์

๒.๑๑ ผู้ยื่นข้อเสนอต้องลงทะเบียนในระบบจัดซื้อจัดจ้างภาครัฐด้วยอิเล็กทรอนิกส์

(Electronic Government Procurement : e - GP) ของกรมบัญชีกลาง

๓. หลักฐานการยื่นข้อเสนอ

ผู้ยื่นข้อเสนอจะต้องเสนอเอกสารหลักฐานยื่นมาพร้อมกับการเสนอราคาทางระบบจัดซื้อจัดจ้างภาครัฐด้วยอิเล็กทรอนิกส์ โดยแยกเป็น ๒ ส่วน คือ

๓.๑ ส่วนที่ ๑ อย่างน้อยต้องมีเอกสารดังต่อไปนี้

(๑) ในกรณีผู้ยื่นข้อเสนอเป็นนิติบุคคล

(ก) ห้างหุ้นส่วนสามัญหรือห้างหุ้นส่วนจำกัด ให้ยื่นสำเนาหนังสือรับรองการจดทะเบียนนิติบุคคล บัญชีรายชื่อหุ้นส่วนผู้จัดการ ผู้มีอำนาจควบคุม (ถ้ามี) พร้อมทั้งรับรองสำเนาถูกต้อง

(ข) บริษัทจำกัดหรือบริษัทมหาชนจำกัด ให้ยื่นสำเนาหนังสือรับรองการจดทะเบียนนิติบุคคล หนังสือบริคณห์สนธิ บัญชีรายชื่อกรรมการผู้จัดการ ผู้มีอำนาจควบคุม (ถ้ามี) และบัญชีผู้ถือหุ้นรายใหญ่ (ถ้ามี) พร้อมทั้งรับรองสำเนาถูกต้อง

(๒) ในกรณีผู้ยื่นข้อเสนอเป็นบุคคลธรรมดาหรือคณะบุคคลที่มีใช้นิติบุคคล ให้ยื่นสำเนาบัตรประจำตัวประชาชนของผู้ยื่น ข้อเสนอข้อตกลงที่แสดงถึงการเข้าเป็นหุ้นส่วน (ถ้ามี) สำเนาบัตรประจำตัวประชาชนของผู้เป็นหุ้นส่วน หรือสำเนาหนังสือเดินทางของผู้เป็นหุ้นส่วนที่มีได้ถือสัญชาติไทย พร้อมทั้งรับรองสำเนาถูกต้อง

(๓) ในกรณีผู้ยื่นข้อเสนอเป็นผู้ยื่นข้อเสนอร่วมกันในฐานะเป็นผู้ร่วมค้า ให้ยื่นสำเนาสัญญาของการเข้าร่วมค้า และเอกสารตามที่ระบุไว้ใน (๑) หรือ (๒) ของผู้ร่วมค้า แล้วแต่กรณี

(๔) เอกสารเพิ่มเติมอื่นๆ

(๔.๑) หนังสือจดทะเบียนบริษัท

(๕) บัญชีเอกสารส่วนที่ ๑ ทั้งหมดที่ได้ยื่นพร้อมกับการเสนอราคาทางระบบจัดซื้อจัดจ้างภาครัฐด้วยอิเล็กทรอนิกส์ ตามแบบในข้อ ๑.๗ (๑) โดยไม่ต้องแนบในรูปแบบ PDF File (Portable Document Format)

ทั้งนี้ เมื่อผู้ยื่นข้อเสนอดำเนินการแนบไฟล์เอกสารตามบัญชีเอกสารส่วนที่ ๑ ครบถ้วน ถูกต้องแล้ว ระบบจัดซื้อจัดจ้างภาครัฐด้วยอิเล็กทรอนิกส์จะสร้างบัญชีเอกสารส่วนที่ ๑ ตามแบบในข้อ ๑.๗ (๑) ให้โดยผู้ยื่นข้อเสนอไม่ต้องแนบบัญชีเอกสารส่วนที่ ๑ ดังกล่าวในรูปแบบ PDF File (Portable Document Format)

๓.๒ ส่วนที่ ๒ อย่างน้อยต้องมีเอกสารดังต่อไปนี้

(๑) ในกรณีที่ผู้ยื่นข้อเสนอมอบอำนาจให้บุคคลอื่นกระทำการแทนให้แนบหนังสือมอบอำนาจซึ่งติดอากรแสตมป์ตามกฎหมาย โดยมีหลักฐานแสดงตัวตนของผู้มอบอำนาจและผู้รับมอบอำนาจ ทั้งนี้หากผู้รับมอบอำนาจเป็นบุคคลธรรมดาต้องเป็นผู้ที่บรรลุนิติภาวะตามกฎหมายแล้วเท่านั้น

(๒) หลักประกันการเสนอราคา ตามข้อ ๕

(๓) สำเนาหนังสือรับรองผลงานก่อสร้างพร้อมทั้งรับรองสำเนาถูกต้อง

(๔) บัญชีเอกสารส่วนที่ ๒ ทั้งหมดที่ได้ยื่นพร้อมกับการเสนอราคาทางระบบจัดซื้อจัดจ้างภาครัฐด้วยอิเล็กทรอนิกส์ตามแบบในข้อ ๑.๗ (๒) โดยไม่ต้องแนบในรูปแบบ PDF File (Portable Document Format)

ทั้งนี้ เมื่อผู้ยื่นข้อเสนอดำเนินการแนบไฟล์เอกสารตามบัญชีเอกสารส่วนที่ ๒ ครบถ้วนถูกต้องแล้ว ระบบจัดซื้อจัดจ้างภาครัฐด้วยอิเล็กทรอนิกส์จะสร้างบัญชีเอกสารส่วนที่ ๒ ตามแบบในข้อ ๑.๗ (๒) ให้โดยผู้ยื่นข้อเสนอไม่ต้องแนบบัญชีเอกสารส่วนที่ ๒ ดังกล่าวในรูปแบบ PDF File (Portable Document Format)

๔. การเสนอราคา

๔.๑ ผู้ยื่นข้อเสนอต้องยื่นข้อเสนอ และเสนอราคาทางระบบจัดซื้อจัดจ้างภาครัฐด้วยอิเล็กทรอนิกส์ตามที่กำหนดไว้ในเอกสารประกวดราคาอิเล็กทรอนิกส์นี้ โดยไม่มีเงื่อนไขใดๆ ทั้งสิ้น และจะต้องกรอกข้อความให้ถูกต้องครบถ้วน พร้อมทั้งหลักฐานแสดงตัวตนและทำการยืนยันตัวตนของผู้ยื่นข้อเสนอโดยไม่ต้องแนบบใบเสนอราคาในรูปแบบ PDF File (Portable Document Format)

๔.๒ ให้ผู้ยื่นข้อเสนอกรอกรายละเอียดการเสนอราคาในใบเสนอราคาตามแบบเอกสารประกวดราคาจ้างก่อสร้างด้วยวิธีประกวดราคาอิเล็กทรอนิกส์ (e-bidding) ข้อ ๑.๒ ให้ครบถ้วนโดยไม่ต้องยื่นใบแจ้งปริมาณงานและราคา และใบบัญชีรายการก่อสร้างในรูปแบบ PDF File (Portable Document Format)

ในการเสนอราคาให้เสนอราคาเป็นเงินบาทและเสนอราคาได้เพียงครั้งเดียวและราคาเดียว โดยเสนอราคารวม หรือราคาต่อหน่วย หรือราคาต่อรายการ ตามเงื่อนไขที่ระบุไว้ท้ายใบเสนอราคาให้ถูกต้อง ทั้งนี้ ราคารวมที่เสนอจะต้องตรงกันทั้งตัวเลขและตัวหนังสือ ถ้าตัวเลขและตัวหนังสือไม่ตรงกัน ให้ถือตัวหนังสือเป็นสำคัญ โดยคิดราคารวมทั้งสิ้นซึ่งรวมค่าภาษีมูลค่าเพิ่ม ภาษีอากรอื่น และค่าใช้จ่ายทั้งปวงไว้แล้ว

ราคาที่เสนอจะต้องเสนอกำหนดยื่นราคาไม่น้อยกว่า ๑๘๐ วัน ตั้งแต่วันเสนอราคาโดยภายในกำหนดยื่นราคา ผู้ยื่นข้อเสนอต้องรับผิดชอบราคาที่ตนได้เสนอไว้และจะถอนการเสนอราคามีได้

๔.๓ ผู้ยื่นข้อเสนอจะต้องเสนอกำหนดเวลาดำเนินการก่อสร้างแล้วเสร็จไม่เกิน ๑๘๐ วัน นับถัดจากวันลงนามในสัญญาจ้างหรือจากวันที่ได้รับหนังสือแจ้งจาก เทศบาลนครปากเกร็ด ให้เริ่มทำงาน

๔.๔ ก่อนเสนอราคา ผู้ยื่นข้อเสนอควรตรวจสอบร่างสัญญา แบบรูป และรายการละเอียด ฯลฯ ให้ถี่ถ้วนและเข้าใจเอกสารประกวดราคาจ้างอิเล็กทรอนิกส์ทั้งหมดเสียก่อนที่จะตกลงยื่นข้อเสนอตามเงื่อนไขในเอกสารประกวดราคาจ้างอิเล็กทรอนิกส์

๔.๕ ผู้ยื่นข้อเสนอจะต้องยื่นข้อเสนอและเสนอราคาทางระบบจัดซื้อจัดจ้างภาครัฐด้วยอิเล็กทรอนิกส์ในวันที่ ระหว่างเวลา น. ถึง น. และเวลาในการเสนอราคาให้ถือตามเวลาของระบบจัดซื้อจัดจ้างภาครัฐด้วยอิเล็กทรอนิกส์เป็นเกณฑ์

เมื่อพ้นกำหนดเวลายื่นข้อเสนอและเสนอราคาแล้ว จะไม่รับเอกสารการยื่นข้อเสนอและ
เสนอราคาใดๆ โดยเด็ดขาด

๔.๖ ผู้ยื่นข้อเสนอต้องจัดทำเอกสารสำหรับการเสนอราคาในรูปแบบไฟล์เอกสาร
ประเภท PDF File (Portable Document Format) โดยผู้ยื่นข้อเสนอต้องเป็นผู้รับผิดชอบตรวจสอบความครบถ้วน
ถูกต้อง และชัดเจนของเอกสาร PDF File ก่อนที่จะยืนยันการเสนอราคา แล้วจึงส่งข้อมูล (Upload) เพื่อเป็นการ
เสนอราคาให้แก่เทศบาลนครปากเกร็ด ผ่านทางระบบจัดซื้อจัดจ้างภาครัฐด้วยอิเล็กทรอนิกส์

๔.๗ คณะกรรมการพิจารณาผลการประกวดราคาอิเล็กทรอนิกส์จะดำเนินการตรวจสอบ
คุณสมบัติของผู้ยื่นข้อเสนอแต่ละรายว่า เป็นผู้ยื่นข้อเสนอที่มีผลประโยชน์ร่วมกันกับผู้ยื่นเสนอรายอื่นตามข้อ ๑.๖
(๑) หรือไม่ หากปรากฏว่าผู้ยื่นข้อเสนอรายใดเป็นผู้ยื่นข้อเสนอที่มีผลประโยชน์ร่วมกันกับผู้ยื่นเสนอรายอื่น คณะ
กรรมการฯ จะตัดรายชื่อผู้ยื่นเสนอราคาที่มีผลประโยชน์ร่วมกันนั้นออกจากการเป็นผู้ยื่นข้อเสนอ

หากปรากฏต่อคณะกรรมการพิจารณาผลการประกวดราคาอิเล็กทรอนิกส์ว่า ก่อนหรือในขณะที่
มีการพิจารณาข้อเสนอ มีผู้ยื่นเสนอรายใดกระทำการอันเป็นการขัดขวางการแข่งขันอย่างเป็นธรรมตามข้อ ๑.๖
(๒) และคณะกรรมการฯ เชื่อว่ามีการกระทำอันเป็นการขัดขวางการแข่งขันอย่างเป็นธรรม คณะกรรมการฯ จะตัดรายชื่อ
ผู้ยื่นข้อเสนอรายนั้นออกจากการเป็นผู้ยื่นข้อเสนอ และเทศบาลนครปากเกร็ด จะพิจารณาลงโทษผู้ยื่นเสนอ
ดังกล่าวเป็นผู้ทำงาน เว้นแต่ เทศบาลนครปากเกร็ด จะพิจารณาเห็นว่าผู้ยื่นเสนอรายนั้น มิใช่เป็นผู้ริเริ่มให้มีการ
กระทำการดังกล่าวและได้ให้ความร่วมมือเป็นประโยชน์ต่อการพิจารณาของเทศบาลนครปากเกร็ด

๔.๘ ผู้ยื่นข้อเสนอจะต้องปฏิบัติ ดังนี้

(๑) ปฏิบัติตามเงื่อนไขที่ระบุไว้ในเอกสารประกวดราคาอิเล็กทรอนิกส์

(๒) ราคาที่เสนอจะต้องเป็นราคาที่รวมภาษีมูลค่าเพิ่ม และภาษีอื่นๆ (ถ้ามี) รวมค่าใช้จ่าย

จ่ายทั้งปวงไว้ด้วยแล้ว

(๓) ผู้ยื่นข้อเสนอจะต้องลงทะเบียนเพื่อเข้าสู่กระบวนการเสนอราคา ตามวัน เวลา ที่

กำหนด

(๔) ผู้ยื่นข้อเสนอจะถอนการเสนอราคาที่เสนอแล้วไม่ได้

(๕) ผู้ยื่นข้อเสนอต้องศึกษาและทำความเข้าใจในระบบและวิธีการเสนอราคาด้วยวิธี

ประกวดราคาอิเล็กทรอนิกส์ ของกรมบัญชีกลางที่แสดงไว้ในเว็บไซต์ www.gprocurement.go.th

๕. หลักประกันการเสนอราคา

ผู้ยื่นข้อเสนอต้องวางหลักประกันการเสนอราคาพร้อมกับการเสนอราคาทางระบบการจัดซื้อจัด
จ้างภาครัฐด้วยอิเล็กทรอนิกส์ โดยใช้หลักประกันอย่างหนึ่งอย่างใดดังต่อไปนี้ จำนวน ๘๖๕,๐๐๐.๐๐ บาท (แปดแสน
หกหมื่นห้าพันบาทถ้วน)

๕.๑ เช็คหรือตราพท์ที่ธนาคารเซ็นส่งจ่าย ซึ่งเป็นเช็คหรือตราพท์ลงวันที่ที่ใช้เช็คหรือตราพท์
นั้นชำระต่อเจ้าหน้าที่ในวันที่ยื่นข้อเสนอ หรือก่อนวันนั้นไม่เกิน ๓ วันทำการ

๕.๒ หนังสือค้ำประกันอิเล็กทรอนิกส์ของธนาคารภายในประเทศตามแบบที่คณะกรรมการ
นโยบายกำหนด

๕.๓ พันธบัตรรัฐบาลไทย

๕.๔ หนังสือคำประกันของบริษัทเงินทุนหรือบริษัทเงินทุนหลักทรัพย์ที่ได้รับอนุญาตให้ประกอบกิจการเงินทุนเพื่อการพาณิชย์และประกอบธุรกิจค้าประกันตามประกาศของธนาคารแห่งประเทศไทย ตามรายชื่อบริษัทเงินทุนที่ธนาคารแห่งประเทศไทยแจ้งเวียนให้ทราบ โดยอนุโลมให้ใช้ตามตัวอย่างหนังสือคำประกันของธนาคารที่คณะกรรมการนโยบายกำหนด

กรณีที่ผู้ยื่นข้อเสนอนำเข้าหรือตราพท์ที่ธนาคารส่งจ่ายหรือพันธบัตรรัฐบาลไทยหรือหนังสือคำประกันของบริษัทเงินทุนหรือบริษัทเงินทุนหลักทรัพย์ มาวางเป็นหลักประกันการเสนอราคาจะต้องส่งต้นฉบับเอกสารดังกล่าวมาให้เทศบาลนครปากเกร็ดตรวจสอบความถูกต้องในวันที่..... ระหว่างเวลา น. ถึง น.

กรณีที่ผู้ยื่นข้อเสนอที่ยื่นข้อเสนอในรูปแบบของ "กิจการร่วมค้า" ประสงค์จะใช้หนังสือคำประกันอิเล็กทรอนิกส์ของธนาคารในประเทศเป็นหลักประกันการเสนอราคา ให้ระบุชื่อผู้ยื่นข้อเสนอในหนังสือคำประกันอิเล็กทรอนิกส์ฯ ดังนี้

(๑) กรณีที่กิจการร่วมค้าได้จดทะเบียนเป็นนิติบุคคลใหม่ ให้ระบุชื่อกิจการร่วมค้าดังกล่าว เป็นผู้ยื่นข้อเสนอ

(๒) กรณีที่กิจการร่วมค้าไม่ได้จดทะเบียนเป็นนิติบุคคลใหม่ ให้ระบุชื่อผู้เข้าร่วมค้ารายที่สัญญาร่วมค้ากำหนดให้เป็นผู้เข้ายื่นข้อเสนอกับหน่วยงานของรัฐเป็นผู้ยื่นข้อเสนอ

ทั้งนี้ "กิจการร่วมค้าที่จดทะเบียนเป็นนิติบุคคลใหม่" หมายความว่า กิจการร่วมค้าที่จดทะเบียนเป็นนิติบุคคลต่อกรมพัฒนาธุรกิจการค้า กระทรวงพาณิชย์

หลักประกันการเสนอราคาตามข้อนี้ เทศบาลนครปากเกร็ดจะคืนให้ผู้ยื่นข้อเสนอหรือผู้ค้าประกันภายใน ๑๕ วัน นับถัดจากวันที่เทศบาลนครปากเกร็ดได้พิจารณาเห็นชอบรายงานผลคัดเลือกผู้ชนะการประกวดราคาเรียบร้อยแล้ว เว้นแต่ผู้ยื่นข้อเสนอรายที่คัดเลือกไว้ซึ่งเสนอราคาต่ำสุดหรือได้คะแนนรวมสูงสุดไม่เกิน ๓ ราย ให้คืนได้ต่อเมื่อได้ทำสัญญาหรือข้อตกลง หรือผู้ยื่นข้อเสนอได้พ้นจากข้อผูกพันแล้ว

การคืนหลักประกันการเสนอราคา ไม่ว่าในกรณีใด ๆ จะคืนให้โดยไม่มีดอกเบี้ย

๖. หลักเกณฑ์และสิทธิในการพิจารณา

๖.๑ การพิจารณาผลการยื่นข้อเสนอประกวดราคาอิเล็กทรอนิกส์ครั้งนี้ เทศบาลนครปากเกร็ดจะพิจารณาตัดสินโดยใช้หลักเกณฑ์ ราคา

๖.๒ การพิจารณาผู้ชนะการยื่นข้อเสนอ

กรณีใช้หลักเกณฑ์ราคาในการพิจารณาผู้ชนะการยื่นข้อเสนอ เทศบาลนครปากเกร็ด จะพิจารณาจาก ราคา รวม

๖.๓ หากผู้ยื่นข้อเสนอรายใดมีคุณสมบัติไม่ถูกต้องตามข้อ ๒ หรือยื่นหลักฐานการยื่นข้อเสนอไม่ถูกต้อง หรือไม่ครบถ้วนตามข้อ ๓ หรือยื่นข้อเสนอไม่ถูกต้องตามข้อ ๔ แล้ว คณะกรรมการพิจารณาผล การประกวดราคาอิเล็กทรอนิกส์จะไม่รับพิจารณาข้อเสนอของผู้ยื่นข้อเสนอรายนั้น เว้นแต่ผู้ยื่นข้อเสนอรายใดเสนอเอกสารทางเทคนิคหรือรายละเอียดคุณสมบัติเฉพาะของพัสดุที่จะจ้างไม่ครบถ้วน หรือเสนอรายละเอียดแตกต่างไปจากเงื่อนไขที่เทศบาลนครปากเกร็ดกำหนดไว้ในประกาศและเอกสารประกวดราคาอิเล็กทรอนิกส์ ในส่วนที่มีใช้สาระ

สำคัญและความต่างต่างนั้น ไม่มีผลทำให้เกิดการได้เปรียบเสียเปรียบต่อผู้ยื่นข้อเสนอรายอื่น หรือเป็นการผิดพลาดเล็กน้อย คณะกรรมการฯ อาจพิจารณาผ่อนปรนการตัดสิทธิผู้ยื่นข้อเสนอรายนั้น

๖.๔ เทศบาลนครปากเกร็ดสงวนสิทธิไม่พิจารณาข้อเสนอของผู้ยื่นข้อเสนอโดยไม่มีการผ่อนผัน ในกรณีดังต่อไปนี้

(๑) ไม่ปรากฏชื่อผู้ยื่นข้อเสนอรายนั้นในบัญชีรายชื่อผู้รับเอกสารประกวดราคาอิเล็กทรอนิกส์ทางระบบจัดซื้อจัดจ้างด้วยอิเล็กทรอนิกส์ หรือบัญชีรายชื่อผู้ซื้อเอกสารประกวดราคาอิเล็กทรอนิกส์ทางระบบจัดซื้อจัดจ้างด้วยอิเล็กทรอนิกส์ ของเทศบาลนครปากเกร็ด

(๒) ไม่กรอกชื่อผู้ยื่นข้อเสนอในการเสนอราคาทางระบบจัดซื้อจัดจ้างด้วยอิเล็กทรอนิกส์

(๓) เสนอรายละเอียดแตกต่างไปจากเงื่อนไขที่กำหนดในเอกสารประกวดราคาอิเล็กทรอนิกส์ที่เป็นสาระสำคัญ หรือมีผลทำให้เกิดความได้เปรียบเสียเปรียบแก่ผู้ยื่นข้อเสนอรายอื่น

๖.๕ ในการตัดสินการประกวดราคาอิเล็กทรอนิกส์หรือในการทำสัญญา คณะกรรมการพิจารณาผลการประกวดราคาอิเล็กทรอนิกส์หรือเทศบาลนครปากเกร็ด มีสิทธิให้ผู้ยื่นข้อเสนอชี้แจงข้อเท็จจริงเพิ่มเติมได้ เทศบาลนครปากเกร็ดมีสิทธิที่จะไม่รับข้อเสนอ ไม่รับราคา หรือไม่ทำสัญญา หากข้อเท็จจริงดังกล่าวไม่เหมาะสมหรือไม่ถูกต้อง

๖.๖ เทศบาลนครปากเกร็ดทรงไว้ซึ่งสิทธิที่จะไม่รับราคาต่ำสุด หรือราคาหนึ่งราคาใด หรือราคาที่เสนอทั้งหมดก็ได้ และอาจพิจารณาเลือกจ้างในจำนวน หรือขนาด หรือเฉพาะรายการหนึ่งรายการใด หรืออาจยกเลิก การประกวดราคาอิเล็กทรอนิกส์โดยไม่พิจารณาจัดจ้างเลยก็ได้ สุดท้ายจะพิจารณา ทั้งนี้ เพื่อประโยชน์ของทางราชการเป็นสำคัญ และให้ถือว่า การตัดสินของเทศบาลนครปากเกร็ดเป็นเด็ดขาดผู้ยื่นข้อเสนอจะเรียกร้องค่าใช้จ่าย หรือค่าเสียหายใดๆ มิได้ รวมทั้ง เทศบาลนครปากเกร็ดจะพิจารณายกเลิกการประกวดราคาอิเล็กทรอนิกส์และลงโทษผู้ยื่นข้อเสนอเป็นผู้ทำงาน ไม่ว่าจะเป็นผู้ยื่นข้อเสนอที่ได้รับการคัดเลือกหรือไม่ก็ตาม หากมีเหตุที่เชื่อถือได้ว่าผู้ยื่นข้อเสนอกระทำการโดยไม่สุจริต เช่น การเสนอเอกสารอันเป็นเท็จ หรือใช้ข้อมูลคลลธรรมดา หรือนิตินบุคคลอื่นมาเสนอราคาแทน เป็นต้น

ในกรณีที่ผู้ยื่นข้อเสนอรายที่เสนอราคาต่ำสุด เสนอราคาต่ำจนคาดหมายได้ว่าไม่อาจดำเนินงานตามเอกสารประกวดราคาอิเล็กทรอนิกส์ได้ คณะกรรมการพิจารณาผลการประกวดราคาอิเล็กทรอนิกส์หรือเทศบาลนครปากเกร็ด จะให้ผู้ยื่นข้อเสนอชี้แจงและแสดงหลักฐานที่ทำให้เชื่อได้ว่าผู้ยื่นข้อเสนอสามารถดำเนินงานตามเอกสารประกวดราคาอิเล็กทรอนิกส์ให้เสร็จสมบูรณ์ หากคำชี้แจงไม่เป็นที่รับฟังได้ เทศบาลนครปากเกร็ด มีสิทธิที่จะไม่รับข้อเสนอหรือไม่รับราคาของผู้ยื่นข้อเสนอรายนั้น ทั้งนี้ผู้ยื่นเสนอตั้งกล่าวไม่มีสิทธิเรียกร้องค่าใช้จ่ายหรือค่าเสียหายใดๆ จากเทศบาลนครปากเกร็ด

๖.๗ ก่อนลงนามในสัญญา เทศบาลนครปากเกร็ด อาจประกาศยกเลิกการประกวดราคาอิเล็กทรอนิกส์ หากปรากฏว่ามีกรกระทำที่เข้าลักษณะผู้ยื่นข้อเสนอที่ชนะการประกวดราคาหรือที่ได้รับการคัดเลือก มีผลประโยชน์ร่วมกัน หรือมีส่วนได้เสียกับผู้ยื่นข้อเสนอรายอื่น หรือขัดขวางการแข่งขันอย่างเป็นธรรม หรือสมยอมกันกับผู้ยื่นข้อเสนอรายอื่น หรือเจ้าหน้าที่ในการเสนอราคา หรือสื่อว่ากระทำการทุจริตอื่นใดในการเสนอราคา

๗. การทำสัญญาจ้างก่อสร้าง

ผู้ชนะการประกวดราคาอิเล็กทรอนิกส์จะต้องทำสัญญาจ้างตามแบบสัญญา ดังระบุในข้อ ๑.๓ หรือทำข้อตกลงเป็นหนังสือกับเทศบาลนครปากเกร็ด ภายใน ๑๕ วัน นับถัดจากวันที่ได้รับแจ้ง และจะต้องวางหลักประกันสัญญาเป็นจำนวนเงินเท่ากับร้อยละ ๕ ของราคาค่าจ้างที่ประกวดราคาอิเล็กทรอนิกส์ ให้เทศบาลนครปากเกร็ดยึดถือไว้ในขณะทำสัญญาโดยใช้หลักประกันอย่างหนึ่งอย่างใด ดังต่อไปนี้

๗.๑ เงินสด

๗.๒ เช็คหรือตราพท์ที่ธนาคารเซ็นสั่งจ่าย ซึ่งเป็นเช็คหรือตราพท์ลงวันที่ใช้เช็คหรือตราพท์นั้น ชำระต่อเจ้าหน้าที่ในวันทำสัญญา หรือก่อนวันนั้นไม่เกิน ๓ วันทำการ

๗.๓ หนังสือค้ำประกันของธนาคารภายในประเทศ ตามตัวอย่างที่คณะกรรมการนโยบายกำหนด ดังระบุในข้อ ๑.๔ (๒) หรือจะเป็นหนังสือค้ำประกันอิเล็กทรอนิกส์ตามวิธีการที่กรมบัญชีกลางกำหนด

๗.๔ หนังสือค้ำประกันของบริษัทเงินทุน หรือบริษัทเงินทุนหลักทรัพย์ที่ได้รับอนุญาตให้ประกอบกิจการเงินทุนเพื่อการพาณิชย์และประกอบธุรกิจค้ำประกันตามประกาศของธนาคารแห่งประเทศไทย ตามรายชื่อบริษัทเงินทุนที่ธนาคารแห่งประเทศไทยแจ้งเวียนให้ทราบ โดยอนุโลมให้ใช้ตามตัวอย่างหนังสือค้ำประกันของธนาคารที่คณะกรรมการนโยบายกำหนด ดังระบุในข้อ ๑.๔ (๒)

๗.๕ พันธบัตรรัฐบาลไทย

หลักประกันนี้จะคืนให้ โดยไม่มีดอกเบี้ยภายใน ๑๕ วันนับถัดจากวันที่ผู้ชนะการประกวดราคาอิเล็กทรอนิกส์ (ผู้รับจ้าง) พ้นจากข้อผูกพันตามสัญญาจ้างแล้ว

๘. ค่าจ้างและการจ่ายเงิน

เทศบาลนครปากเกร็ดจะจ่ายค่าจ้างซึ่งได้รวมภาษีมูลค่าเพิ่ม ตลอดจนภาษีอื่น ๆ และค่าใช้จ่ายทั้งปวงแล้ว โดยถือราคาเหมารวมเป็นเกณฑ์ และกำหนดการจ่ายเงินเป็น จำนวน ๑๐ งวด ดังนี้

งวดที่ ๑ เป็นจำนวนเงินในอัตราร้อยละ ๙/๑๐ ของค่าจ้าง เมื่อผู้รับจ้างได้ปฏิบัติงาน ก่อสร้างวางท่อระบายน้ำ HDPE ขนาด Ø ๑.๐๐ เมตร พร้อมบ่อพักน้ำ คสล. ไม่รวมฝาบ่อพักเหล็กหล่อเหนียว ความยาวประมาณ ๑๐๐.๐๐ เมตร ตามแบบรูปและรายการของเทศบาล ให้แล้วเสร็จภายใน ๓๐/วัน

งวดที่ ๒ เป็นจำนวนเงินในอัตราร้อยละ ๙/๑๐ ของค่าจ้าง เมื่อผู้รับจ้างได้ปฏิบัติงาน ก่อสร้างวางท่อระบายน้ำ HDPE ขนาด Ø ๑.๐๐ เมตร พร้อมบ่อพักน้ำ คสล. ไม่รวมฝาบ่อพักเหล็กหล่อเหนียว ความยาวประมาณ ๒๐๐.๐๐ เมตร (ต่อจากงวดที่ ๑) ตามแบบรูปและรายการของเทศบาล ให้แล้วเสร็จภายใน ๔๕/วัน

งวดที่ ๓ เป็นจำนวนเงินในอัตราร้อยละ ๙/๑๐ ของค่าจ้าง เมื่อผู้รับจ้างได้ปฏิบัติงาน ก่อสร้างวางท่อระบายน้ำ HDPE ขนาด Ø ๑.๐๐ เมตร พร้อมบ่อพักน้ำ คสล. ไม่รวมฝาบ่อพักเหล็กหล่อเหนียว ความยาวประมาณ ๓๐๐.๐๐ เมตร (ต่อจากงวดที่ ๒) ตามแบบรูปและรายการของเทศบาล ให้แล้วเสร็จภายใน ๖๐/วัน

งวดที่ ๔ เป็นจำนวนเงินในอัตราร้อยละ ๑๑/๑๐ ของค่าจ้าง เมื่อผู้รับจ้างได้ปฏิบัติงาน ก่อสร้างวางท่อระบายน้ำ HDPE ขนาด Ø ๑.๐๐ เมตร พร้อมบ่อพักน้ำ คสล. ความยาวประมาณ ๔๐๐.๐๐ เมตร (ต่อจากงวดที่ ๓) งานติดตั้งฝาบ่อพักเหล็กหล่อเหนียว จำนวน ๒๐/ฝ้า ตามแบบรูปและรายการของเทศบาล ให้แล้วเสร็จภายใน ๗๕/วัน

งวดที่ ๕ เป็นจำนวนเงินในอัตราร้อยละ ๙/๑๐ ของค่าจ้าง เมื่อผู้รับจ้างได้ปฏิบัติงาน ก่อสร้างวางท่อระบายน้ำ HDPE ขนาด Ø ๑.๐๐ เมตร พร้อมบ่อพักน้ำ คสล. ไม่รวมฝาบ่อพักเหล็กหล่อเหนียว ความยาวประมาณ

๕๐๐.๐๐ เมตร (ต่อจากงวดที่ ๔) ตามแบบรูปและรายการของเทศบาล ให้แล้วเสร็จภายใน ๙๐ วัน

งวดที่ ๖ เป็นจำนวนเงินในอัตราร้อยละ ๙ ของค่าจ้าง เมื่อผู้รับจ้างได้ปฏิบัติงาน ก่อสร้างวางท่อระบายน้ำ HDPE ขนาด Ø ๑.๐๐ เมตร พร้อมบ่อพักน้ำ คสล. ไม่รวมฝาบ่อพักเหล็กหล่อเหนียว ความยาวประมาณ ๖๐๐.๐๐ เมตร (ต่อจากงวดที่ ๕) ตามแบบรูปและรายการของเทศบาล ให้แล้วเสร็จภายใน ๑๐๕ วัน

งวดที่ ๗ เป็นจำนวนเงินในอัตราร้อยละ ๑๑ ของค่าจ้าง เมื่อผู้รับจ้างได้ปฏิบัติงาน ก่อสร้างวางท่อระบายน้ำ HDPE ขนาด Ø ๑.๐๐ เมตร พร้อมบ่อพักน้ำ คสล. ความยาวประมาณ ๗๐๐.๐๐ เมตร (ต่อจากงวดที่ ๖) งานติดตั้งฝาบ่อพักเหล็กหล่อเหนียว จำนวน ๔๐/ฝ (ต่อจากงวดที่ ๕) ตามแบบรูปและรายการของเทศบาล ให้แล้วเสร็จภายใน ๑๒๐ วัน

งวดที่ ๘ เป็นจำนวนเงินในอัตราร้อยละ ๙ ของค่าจ้าง เมื่อผู้รับจ้างได้ปฏิบัติงาน ก่อสร้างวางท่อระบายน้ำ HDPE ขนาด Ø ๑.๐๐ เมตร พร้อมบ่อพักน้ำ คสล. ไม่รวมฝาบ่อพักเหล็กหล่อเหนียว แล้วเสร็จทั้งหมด ตามแบบรูปและรายการของเทศบาล ให้แล้วเสร็จภายใน ๑๓๕ วัน

งวดที่ ๙ เป็นจำนวนเงินในอัตราร้อยละ ๙ ของค่าจ้าง เมื่อผู้รับจ้างได้ปฏิบัติงาน ติดตั้งฝาบ่อพักเหล็กหล่อเหนียว แล้วเสร็จทั้งหมด ตามแบบรูปและรายการของเทศบาล ให้แล้วเสร็จภายใน ๑๕๐ วัน

งวดสุดท้าย เป็นจำนวนเงินในอัตราร้อยละ ๑๕ ของค่าจ้าง เมื่อผู้รับจ้างได้ปฏิบัติงานก่อสร้างผิวจราจรลาดยางแอสฟัลต์ติกคอนกรีต กว้างประมาณ ๕.๐๐ เมตร ความยาวประมาณ ๓๙๖.๐๐ เมตร หนา ๐.๐๕ เมตร พื้นที่ประมาณ ๑,๘๘๐.๐๐ ตร.ม. (ไม่รวมพื้นที่บ่อพัก) รวมงานก่อสร้างอื่นๆ ที่เหลือตามแบบรูปและรายการของเทศบาล รวมทั้งปฏิบัติงานอื่นๆ ทั้งหมดให้แล้วเสร็จเรียบร้อยตามสัญญา รวมทั้งทำสถานที่ก่อสร้างให้สะอาดเรียบร้อย

๙. อัตราค่าปรับ

ค่าปรับตามสัญญาจ้างแนบท้ายเอกสารประกวดราคาอิเล็กทรอนิกส์ หรือข้อตกลงจ้างเป็นหนังสือจะกำหนด ดังนี้

๙.๑ กรณีที่ผู้รับจ้างนำงานที่รับจ้างไปจ้างช่วงให้ผู้อื่นทำอีกทอดหนึ่งโดยไม่ได้รับอนุญาตจากเทศบาลนครปากเกร็ด จะกำหนดค่าปรับสำหรับการฝ่าฝืนดังกล่าวเป็นจำนวนร้อยละ ๑๐.๐๐ ของวงเงินของงานจ้างช่วงนั้น

๙.๒ กรณีที่ผู้รับจ้างปฏิบัติผิดสัญญาจ้างก่อสร้าง นอกเหนือจากข้อ ๙.๑ จะกำหนดค่าปรับเป็นรายวันเป็นจำนวนเงินตายตัวในอัตราร้อยละ ๐.๒๕ ของราคางานจ้าง

๑๐. การรับประกันความชำรุดบกพร่อง

ผู้ชนะการประกวดราคาอิเล็กทรอนิกส์ซึ่งได้ทำสัญญาจ้าง ตามแบบ ดังระบุในข้อ ๑.๓ หรือข้อตกลงจ้างเป็นหนังสือแล้วแต่กรณี จะต้องรับประกันความชำรุดบกพร่องของงานจ้างที่เกิดขึ้นภายในระยะเวลา ไม่น้อยกว่า ๒ ปี นับถัดจากวันที่เทศบาลนครปากเกร็ดได้รับมอบงาน โดยต้องบริหารจัดการซ่อมแซมแก้ไขให้ใช้งานได้ติดตั้งเดิมภายใน ๑๕ วัน นับถัดจากวันที่ได้รับแจ้งความชำรุดบกพร่อง

๑๑. ข้อสงวนสิทธิในการยื่นข้อเสนอและอื่น ๆ

๑๑.๑ เงินค่าจ้างสำหรับงานจ้างครั้งนี้ ได้มาจากเงินงบประมาณประจำปี พ.ศ. ๒๕๖๓

การลงนามในสัญญาจะกระทำต่อเมื่อ เทศบาลนครปากเกร็ดได้รับอนุมัติเงินค่าก่อสร้างจากเงินงบประมาณประจำปี พ.ศ. ๒๕๖๓

๑๑.๒ เมื่อเทศบาลนครปากเกร็ดได้คัดเลือกผู้ยื่นข้อเสนอรายใดให้เป็นผู้รับจ้าง และได้ตกลงจ้าง ตามการประกวดราคาอิเล็กทรอนิกส์แล้ว ถ้าผู้รับจ้างจะต้องส่งหรือนำสิ่งของมาเพื่องานจ้างดังกล่าวเข้ามาจากต่างประเทศ และของนั้นต้องนำเข้ามาโดยทางเรือในเส้นทางที่มีเรือไทยเดินอยู่ และสามารถให้บริการรับขนได้ตามที่รัฐมนตรีว่าการกระทรวงคมนาคมประกาศกำหนด ผู้ยื่นข้อเสนอซึ่งเป็นผู้รับจ้างจะต้องปฏิบัติตามกฎหมายว่าด้วยการส่งเสริมการพาณิชย์ ดังนี้

(๑) แจกการส่งหรือนำสิ่งของดังกล่าวเข้ามาจากต่างประเทศต่อกรมเจ้าท่า ภายใน ๗ วัน นับตั้งแต่วันที่ผู้รับจ้างส่งหรือซื้อของจากต่างประเทศ เว้นแต่เป็นของที่รัฐมนตรีว่าการกระทรวงคมนาคมประกาศยกเว้นให้บรรทุกโดยเรืออื่นได้

(๒) จัดการให้สิ่งของดังกล่าวบรรทุกโดยเรือไทย หรือเรือที่มีสิทธิเช่นเดียวกับเรือไทย จากต่างประเทศมายังประเทศไทย เว้นแต่จะได้รับอนุญาตจากกรมเจ้าท่า ให้บรรทุกสิ่งของนั้น โดยเรืออื่นที่มีใบเรือไทย ซึ่งจะต้องได้รับอนุญาตเช่นนั้นก่อนบรรทุกของลงเรืออื่น หรือเป็นของที่รัฐมนตรีว่าการกระทรวงคมนาคมประกาศยกเว้นให้บรรทุกโดยเรืออื่น

(๓) ในกรณีที่ไม่ปฏิบัติตาม (๑) หรือ (๒) ผู้รับจ้างจะต้องรับผิดชอบตามกฎหมายว่าด้วยการส่งเสริมการพาณิชย์

๑๑.๓ ผู้ยื่นข้อเสนอซึ่งเทศบาลนครปากเกร็ดได้คัดเลือกแล้ว ไม่ไปทำสัญญาหรือข้อตกลงจ้าง เป็นหนังสือภายในเวลาที่กำหนดตั้งระบุไว้ในข้อ ๗ เทศบาลนครปากเกร็ดจะริบหลักประกันการยื่นข้อเสนอ หรือเรียก ร้องจากผู้ออกหนังสือค้ำประกัน การยื่นข้อเสนอทันที และอาจพิจารณาเรียกร้องให้ชดใช้ความเสียหายอื่น (ถ้ามี) รวมทั้งจะพิจารณาให้เป็นผู้ทำงาน ตามระเบียบกระทรวงการคลังว่าด้วยการจัดซื้อจัดจ้างและการบริหารพัสดุภาครัฐ

๑๑.๔ เทศบาลนครปากเกร็ดสงวนสิทธิ์ที่จะแก้ไขเพิ่มเติมเงื่อนไข หรือข้อกำหนดในแบบสัญญาหรือข้อตกลงจ้างเป็นหนังสือให้เป็นไปตามความเห็นของสำนักงานอัยการสูงสุด (ถ้ามี)

๑๑.๕ ในกรณีที่เอกสารแนบท้ายเอกสารประกวดราคาอิเล็กทรอนิกส์นี้ มีความขัดหรือแย้งกัน ผู้ยื่นข้อเสนอจะต้องปฏิบัติตามคำวินิจฉัยของเทศบาลนครปากเกร็ด คำวินิจฉัยดังกล่าวให้ถือเป็นที่สุด และผู้ยื่นข้อเสนอไม่มีสิทธิเรียกร้องค่าใช้จ่ายใดๆ เพิ่มเติม

๑๑.๖ เทศบาลนครปากเกร็ด อาจประกาศยกเลิกการจัดจ้างในกรณีต่อไปนี้ได้ โดยที่ผู้ยื่นข้อเสนอจะเรียกร้องค่าเสียหายใดๆ จากเทศบาลนครปากเกร็ดไม่ได้

(๑) เทศบาลนครปากเกร็ดไม่ได้รับการจัดสรรเงินที่จะใช้ในการจัดจ้างหรือได้รับจัดสรรแต่ไม่เพียงพอที่จะทำการจัดจ้างครั้งนี้ต่อไป

(๒) มีการกระทำที่เข้าลักษณะผู้ยื่นข้อเสนอที่ชนะการจัดจ้างหรือที่ได้รับการคัดเลือกมีผลประโยชน์ร่วมกัน หรือมีส่วนได้เสียกับผู้ยื่นข้อเสนอรายอื่น หรือขัดขวางการแข่งขันอย่างเป็นธรรมหรือสมยอมกันกับผู้ยื่นข้อเสนอรายอื่น หรือเจ้าหน้าที่ในการเสนอราคา หรือสื่อว่ากระทำการทุจริตอื่นใดในการเสนอราคา

(๓) การทำการจัดจ้างครั้งนี้ต่อไปอาจก่อให้เกิดความเสียหายแก่เทศบาลนครปากเกร็ด หรือกระทบต่อประโยชน์สาธารณะ

(๔) กรณีอื่นในทำนองเดียวกับ (๑) (๒) หรือ (๓) ตามที่กำหนดในกฎกระทรวงซึ่งออกตามความในกฎหมายว่าด้วยการจัดซื้อจัดจ้างและการบริหารพัสดุภาครัฐ

๑๒. การปรับราคาค่างานก่อสร้าง

การปรับราคาค่างานก่อสร้างตามสูตรการปรับราคาดังระบุในข้อ ๑.๕ จะนำมาใช้ในกรณีที่ ค่างานก่อสร้างลดลงหรือเพิ่มขึ้น โดยวิธีการต่อไปนี้

ตามเงื่อนไข หลักเกณฑ์ สูตรและวิธีคำนวณที่ใช้กับสัญญาแบบปรับราคาได้ตามมติคณะรัฐมนตรี เมื่อวันที่ ๒๒ สิงหาคม ๒๕๓๒ เรื่อง การพิจารณาช่วยเหลือผู้ประกอบการอาชีพงานก่อสร้าง ตามหนังสือสำนักเลขาธิการคณะรัฐมนตรี ที่ นร ๐๒๐๓/ว ๑๐๙ ลงวันที่ ๒๔ สิงหาคม ๒๕๓๒

สูตรการปรับราคา (สูตรค่า K) จะต้องคงที่ที่ระดับที่กำหนดไว้ในวันแล้วเสร็จตามที่กำหนดไว้ในสัญญา หรือภายในระยะเวลาที่เทศบาลนครปากเกร็ดได้ขยายออกไป โดยจะใช้สูตรของทางราชการที่ได้รับระบุในข้อ ๑.๕

๑๓. มาตรฐานฝีมือช่าง

เมื่อเทศบาลนครปากเกร็ดได้คัดเลือกผู้ยื่นข้อเสนอรายใดให้เป็นผู้รับจ้างและได้ตกลงจ้างก่อสร้างตามประกาศนี้แล้ว ผู้ยื่นข้อเสนอจะต้องตกลงว่าในการปฏิบัติงานก่อสร้างดังกล่าว ผู้เสนอราคาจะต้องมีใบประกอบวิชาชีพวิศวกรรมควบคุม ในอัตราไม่ต่ำกว่าร้อยละ ๑๐ ของแต่ละ สาขาช่างแต่จะต้องมีจำนวนช่างอย่างน้อย ๑ คน ในแต่ละสาขาช่าง ดังต่อไปนี้

๑๓.๑ สาขาวิศวกรรมโยธา

๑๔. การปฏิบัติตามกฎหมายและระเบียบ

ในระหว่างระยะเวลาการก่อสร้าง ผู้ยื่นข้อเสนอที่ได้รับการคัดเลือกให้เป็นผู้รับจ้างต้องปฏิบัติตามหลักเกณฑ์ที่กฎหมายและระเบียบได้กำหนดไว้โดยเคร่งครัด

๑๕. การประเมินผลการปฏิบัติงานของผู้ประกอบการ

เทศบาลนครปากเกร็ด สามารถนำผลการปฏิบัติงานแล้วเสร็จตามสัญญาของผู้ยื่นข้อเสนอที่ได้รับการคัดเลือกให้เป็นผู้รับจ้างเพื่อนำมาประเมินผลการปฏิบัติงานของผู้ประกอบการ

ทั้งนี้ หากผู้ยื่นข้อเสนอที่ได้รับการคัดเลือกไม่ผ่านเกณฑ์ที่กำหนดจะถูกระงับการยื่นข้อเสนอหรือทำสัญญากับเทศบาลนครปากเกร็ด ไว้ชั่วคราว

เทศบาลนครปากเกร็ด

สิงหาคม ๒๕๖๓



สำนักงานการช่างเทศบาลนครปากเกร็ด

โครงการ

ก่อสร้างปรับปรุงถนนลาดยางแอสฟัลต์ติกคอนกรีต บริเวณซอยแจ้งวัฒนะ-ปากเกร็ด 23

สถานที่ตั้งโครงการ

บริเวณซอยแจ้งวัฒนะ-ปากเกร็ด 23

ลํารับญแบบ

ลํารับญลัษณประกอบแบบ

แผนทึ

รายการ

ลัษณ

รายละเอียด

- 01 ลํารับญลัษณประกอบแบบ
- 02 โครงการ, วัตถุประสงค์, รายละเอียดโครงการ
- 03 วิธีการก่อสร้าง, รายละเอียดงานโคมไฟถนน ชนิด LED ขนาด
- 04 พังบริเวณโครงการ-แผนที่ลัษณ
- 05 แพลนก่อสร้างถนน และท่อระบายน้ำ
- 06 แพลนก่อสร้างถนน และท่อระบายน้ำ
- 07 แพลนก่อสร้างถนน และท่อระบายน้ำ
- 08 แพลนก่อสร้างถนน และท่อระบายน้ำ
- 09 แพลนก่อสร้างถนน และท่อระบายน้ำ
- 10 แพลนการลาดยางแอสฟัลต์คอกกรีต
- 11 แพลนการวางเหล็กตะแกรงและรอยต่อถนน คลล. ขยายตัดรางวี คลล., เหล็กขาตั้งรับเหล็กตะแกรง
- 12 แบบขยายรูปตัด 1-2
- 13 แพลนการวางท่อระบายน้ำ-รูปตัดตามยาวการวางท่อระบายน้ำ
- 14 แบบขยายบ่อพัก คลล.-แบบขยายฝาบ่อพักเหล็กหล่อเหนียว
- 15 ขยายตัดรางวี คลล., แบบขยายการวางท่อระบายน้ำ HDPE
- 16 แพลนการเชื่อมต่อในกรณีเชื่อมกับท่อระบายน้ำของเดิม
- 17 อธิกําหนดในการติดตั้งท่อ HDPE
- 18 รูปแบบปั้มลัษณแ่งหลังงานแ่งอาทิตย์ ลัษณแ่งชนิดลัษณคาน
- 19 รายละเอียดแผนโยลัษณคราะห์ในงานเสริมผิวทาง
- 20 รายละเอียดแผนโยลัษณคราะห์ในงานเสริมผิวทาง
- 21 รายละเอียดแผนโยลัษณคราะห์ในงานเสริมผิวทาง
- 22 รายการประกอบแบบงานจราจร
- 23 การตีเส้นจราจร
- 24 แบบขยายโครงการ

1.00

1.00

1.00

ชื่อแบบ
ดูแบบขยาย



เส้นแ่งดงระยะจากศูนย์กลางถึงศูนย์กลาง

เส้นแ่งดงระยะจากศูนย์กลางถึงริม

เส้นแ่งดงระยะจากริมถึงริม

แ่งดงจุดขยายแบบ

แ่งดงแนวรูปตัด

แ่งดงทิศทางการระบายน้ำ

แ่งดงบ่อพักคลล.(เดิม)

แ่งดงบ่อพักคลล.หรือบ่อพักเหล็กหล่อเหนียว

แ่งดงบริเวณลาดยางแ่งดงฟัลต์คอกกรีต



สำนักการช่างเทศบาลนครปากเกร็ด

โครงการ

ก่อสร้างปรับปรุงถนนลาดยางแ่งดงฟัลต์คอกกรีต บริเวณซอยแ่งดงวิมาน-ปากเกร็ด 23

สถานที่ตั้งโครงการ

บริเวณซอยแ่งดงวิมาน-ปากเกร็ด 23

การตรวจ

(นางณัฐวิภา คุ้มจอหอ) (นายธีรชานนท์ ลิ้มภักดิ์)

เขียนแบบ

(นายทศพล แพรศิริ)

หัวหน้างานจัดทำแบบ

(นายธีรชานนท์ ลิ้มภักดิ์)

สถาปนิก

(นางสาวประภากร นนทจันทร์)

วิศวกรโยธา

(นางสาวชัชชญา เสงี่ยมภาพ)

หัวหน้างานวิศวกรรม

(นายเจษฎา จ้างองราช)

ก.ผู้ชำนาญการควบคุมการก่อสร้าง

(นายธีรวิทย์ ชัยรุ่งเรือง)

ผู้อํานวยการสำนักการช่าง

(นายพนทกร ทวีงทนาย)

บิลิตเทศบาล

(นายสุภัทร บุญศิริโต)

นายเทศมนตรี

(นายวิชัย บรรดาศักดิ์)

ทะเบียนแบบเลขที่

ก.ล. 25 / 2563

ฉบับที่

1

วัน / เดือน / ปี

11 / 07 / 2562

รวม

24

วัตถุประสงค์

เทศบาลนครปากเกร็ดมีความประสงค์ที่จะก่อสร้างปรับปรุงถนนลาดยางแอสฟัลท์ติกคอนกรีต บริเวณซอยแจ้งวัฒนะ-ปากเกร็ด 23 ตามรายละเอียดแบบแปลนเลขที่ กส.25 /2563

- 1) ก่อสร้างถนน ลาดยางแอสฟัลท์ติกคอนกรีต กว้างประมาณ 5.00 เมตร ยาวประมาณ 396.00 เมตร หน้า 0.05 เมตร พื้นที่ประมาณ 1,880.00 ตารางเมตร (ไม่รวมพื้นที่บ่อพัก คลล์.)
- 2) รางวิคคอนกรีตเสริมเหล็ก กว้างประมาณ 0.50 เมตร ทั้งสองฝั่ง
- 3) รางท่อระบายน้ำ HDPE คค. 1000 มม. ชั้นคุณภาพไม่ต่ำกว่า SN 4 พร้อมบ่อพักคอนกรีตเสริมเหล็ก ทั้งสองฝั่ง ความยาวรวมประมาณ 792.00 เมตร
- 4) บ่อพักคอนกรีตเสริมเหล็กระยะห่างประมาณ 10.00 เมตร จำนวน 78 บ่อ ทั้งสองฝั่ง
- 5) ปุ่มสะท้อนแสงหลังงานและอาทิตย์ ฉะท้อนแสงชนิดหลอดด้าน จำนวน 66 ชุด
- 6) งานทาสีตีเส้นสัญญาณจราจร พื้นที่ประมาณ 90.00 ตารางเมตร
- 7) รื้อโคมไฟถนนเดิม และติดตั้งโคมไฟถนน LED ขนาด 55 วัตต์ จำนวน 6 ชุด
- 8) ก่อสร้างงานอื่น ๆ ตามแบบ รูปและรายการที่กำหนด

ข้อกำหนดและเงื่อนไขในการก่อสร้าง

- 1) ก่อนทำการก่อสร้าง ให้ผู้รับจ้างตรวจสอบดูสถานที่ที่จะทำการก่อสร้าง เพื่อทราบถึงปัญหาและอุปสรรคต่างๆ ซึ่งอาจเกิดขึ้นขณะก่อสร้าง
- 2) ระดับ - แนวท่อระบายน้ำ และตำแหน่งบ่อพักผู้ควบคุมงานจะกำหนดให้ในวันดูสถานที่หรือขณะทำการก่อสร้าง ระดับ - แนวท่อระบายน้ำอาจมีการเปลี่ยนแปลงได้ตามความเหมาะสม ทั้งนี้จะต้องขึ้นอยู่กับดุลยพินิจของคณะกรรมการตรวจรับพัสดุและผู้ควบคุมงานและผู้ออกแบบ
- 3) ท่อระบายน้ำ HDPE ที่ใช้ต้องเป็นท่อผนังเบา 2 ชั้น มีขนาดและเส้นผ่าศูนย์กลางตามที่กำหนดไว้ในแบบ โดยลักษณะผนังเรียบทั้งภายนอก ภายใน เท่ากันตลอดเส้นท่อผลิตในประเทศไทย และเป็นพลาสติก ชนิด HDPE ล้วน มีมาตรฐาน มอก. 2559 : 2554
- 4) ปัญหาและอุปสรรคในการก่อสร้าง เช่น เล้าไฟฟ้า แนวท่อประปาหรือสิ่งอื่นใดที่เกิดขวางการก่อสร้างนั้น ให้ถือเป็นหน้าที่ของผู้รับจ้างที่จะต้องทำการเคลื่อนย้าย หรือรื้อ เพื่อให้การก่อสร้างดำเนินไปด้วยความเรียบร้อย ยกเว้นกรณีที่เป็นเสาไฟฟ้า หรือท่อประปาที่จำเป็นต้องให้ การไฟฟ้า หรือการประปา ดำเนินการรื้อ/ย้าย)
- 5) ผู้รับจ้างต้องส่งแผนงานที่แสดงการก่อสร้างปรับปรุงโครงการได้แล้วเสร็จตามสัญญา (Schedule of work) ให้แก่ผู้ควบคุมงาน เพื่อเป็นแนวทางในการบริหารและควบคุมการก่อสร้าง
- 6) ทางร่วม ทางแยกหรือทางเข้าบ้าน (เช่นเขตที่ดิน) ผู้รับจ้างต้องลงหินคลุกบดอัดแน่น และปูผิวลาดยางแอสฟัลท์ติกคอนกรีต หรือเทคอนกรีตเสริมเหล็ก โดยต้องทำระดับลาดเอียง ของผิวจราจรให้ผู้ใช้งานรถสามารถขึ้นลงได้ โดยสะดวกและปลอดภัยตามที่ผู้ควบคุมงานกำหนด
- 7) หากแบบแปลน และรายการขัดแย้งกันหรือมีปัญหาอุปสรรคต่างๆ ไม่ว่าในกรณีใด ในขณะก่อสร้างปรับปรุง คณะกรรมการตรวจการจ้างของวงวนสิทธิ์ที่จะ ดัดแปลงแก้ไขเพิ่มเติมนอกเหนือ จากแบบแปลนทั้งนี้จะต้องคำนึงถึงความมั่นคงแข็งแรง ความปลอดภัยและประโยชน์ต่อทางราชการเป็นเกณฑ์ โดยผู้รับจ้างจะเรียกจ่ายค่าจ้างเพิ่มไม่ได้
- 8) ผู้รับจ้างจะต้องจัดทำป้ายแสดงลักษณะงานและงบประมาณ รวมถึงระยะเวลาที่ทำงานติดตั้งไว้ในที่ก่อสร้างปรับปรุงที่لامารถมองเห็นได้ชัดเจน
- 9) ผู้รับจ้างต้องอำนวยความสะดวก หรือหาวิธีอำนวยความสะดวกให้กับประชาชนที่จำเป็นต้องใช้เส้นทางที่กำลังก่อสร้างปรับปรุงโดยสมควรพร้อม ทั้งติดตั้งสัญญาณจราจร,สัญญาณเตือนภัยตลอดจนสัญญาณไฟในยามค่ำคืนเพื่อป้องกันอุบัติเหตุ
- 10) ผู้รับจ้างจะต้องเชื่อมท่อระบายน้ำที่ก่อสร้างปรับปรุงใหม่เข้ากับบ่อพักท่อระบายน้ำของถนนเดิมตามที่ผู้ควบคุมงานกำหนด
- 11) ในการตรวจรับงาน หากคณะกรรมการตรวจรับพัสดุมีเหตุสงสัยในความถูกต้องของการก่อสร้างปรับปรุง ผู้รับจ้างจะต้องอำนวยความสะดวกในการขุดเจาะผิวจราจร, ทลายถมและขึ้นพื้นทาง เพื่อให้คณะกรรมการ ตรวจรับพัสดุ ตรวจสอบไม่วกกรณีใด
- 12) เมื่องานก่อสร้างปรับปรุงเสร็จเรียบร้อยแล้ว ผู้รับจ้างจะต้องเก็บเศษวัสดุ ภายในท่อระบายน้ำ และบ่อพักให้เรียบร้อย พร้อมทั้งทำความสะอาดสถานที่บริเวณก่อสร้างปรับปรุงให้เรียบร้อย พร้อมทั้งจะใช้งานก่อสร้างจะส่งงานให้แก่ผู้ว่าจ้าง

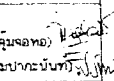
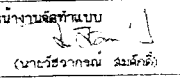
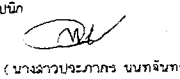
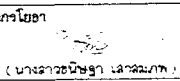
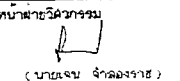
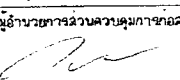
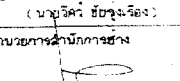
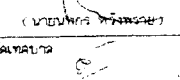
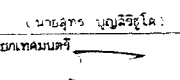
	
สำนักการช่างเทศบาลนครปากเกร็ด	
โครงการ	
ก่อสร้างปรับปรุงถนนลาดยางแอสฟัลท์ติกคอนกรีต บริเวณซอยแจ้งวัฒนะ-ปากเกร็ด 23	
สถานที่ตั้งโครงการ	
บริเวณซอยแจ้งวัฒนะ-ปากเกร็ด 23	
สำรวจ	 (นางณัฐวิจิตร คุ้มจอหอ) (นายรัชชานนท์ จัมปนระนันท์)
เขียนแบบ	(นายพศพล แพทธิ)
หัวหน้างานจัดทำแบบ	 (นายวีระจากรณ์ สมศักดิ์)
สถาปนิก	 (นางสาวประภากร ขนบจันทร์)
วิศวกรโยธา	 (นางสาวชนิษฐา เสาวลมุก)
หัวหน้าฝ่ายวิศวกรรม	 (นายเจน จ้างจรรยา)
จากผู้ชำนาญการควบคุมการก่อสร้าง	 (นายวิวัฒน์ ชัยรุ่งเรือง)
ผู้อำนวยการสำนักการช่าง	 (นายพิทักษ์ พึ่งพรชัย)
ปลัดเทศบาล	 (นายสุภัทร บุญสิทธิ์ไชย)
นายกเทศมนตรี	 (นายวิชัย บรรจาศักดิ์)
ทะเบียนแบบเลขที่	วัน : เดือน / ปี
กส.25 /2563	11 / 07 /2562
แผ่นที่	รวม
2	24

วิธีการก่อสร้าง

- 1) ถนนเดิมที่เป็นหลุมเป็นบ่อแตกชำรุดและต้องมีการยกระดับให้ใช้ส่วนผสมแอสฟัลท์ติก (MIX) เลิร์มปรับระดับแล้วบดอัดให้แน่น ในผิวจราจร
 - เดิมตามมาตรฐานวิธีการซ่อมแซม ก่อนที่จะทำการปูผิวจราจรแอสฟัลท์ติกคอนกรีต
- 2) (PRIME COAT) ด้วยตัววาง MC-70 หรือ CSS-1 ในอัตรา 1.00-1.20 ลิตร/ตร.ม.
- 3) (TACK COAT) ด้วยตัว RC-70, RC-250, CRS-1, CRS-2 ในอัตรา 0.1-0.3 ลิตร/ตร.ม. ให้ทั่วผิวจราจร
- 4) การปูแอสฟัลท์ติกคอนกรีต ให้ใช้เครื่องปู (PAVER) ที่ขับเคลื่อนด้วยตัวเอง สามารถปูลาดและปรับแต่งระดับตามความหนา ได้ขณะปูแอสฟัลท์ติกคอนกรีตต้องมีอุณหภูมิไม่ต่ำกว่า 270 F°
- 5) การบดทับ ให้ทำการบดทับ 2 ครั้งคือ
 - 5.1) ให้บดทับด้วยรถบดล้อเหล็ก 2 ล้อน้ำหนัก 8 - 10 ตัน บดทับด้วยความเร็วประมาณ 5 กม./ชม. การบดทับต้องเริ่มจากขอบถนน เข้าหาศูนย์กลางถนนให้บดทับอย่างน้อย 2 เที่ยว
 - 5.2) ให้บดทับด้วยรถบดล้อยาง ที่มี นน. ประมาณ 10 - 12 ตัน ทันทันทีหลังจากที่บดด้วยรถบดล้อเหล็กเรียบร้อยแล้วรถบดล้อยางต้องมีล้ออย่างน้อย 9 ล้อ บดทับด้วยความเร็วประมาณ 7 กม./ชม. การบดทับด้วยรถทั้ง 2 ชนิดนี้ ต้องมีน้ำหล่อที่ล้อเพื่อป้องกันมิให้วัสดุแอสฟัลท์ติกติดล้อและให้หยุดใช้น้ำหล่อทันที เมื่อแอสฟัลท์ติกคอนกรีต ไม่ติดล้อรถบดดังกล่าวแล้ว เมื่อบดทับผิวทางเสร็จแล้วจะต้องเรียบและได้ระดับ ควรปล่อยทิ้งไว้อย่างน้อย 16 ชม.จึงเปิดการจราจรให้ใช้ทางได้

ท่อระบายน้ำ HDPE และบ่อพักคอนกรีตเสริมเหล็ก

- 1) ท่อระบายน้ำ HDPE คุณภาพชั้น ไม่ต่ำกว่า SN 4 ที่ใช้ต้องมีขนาดและเส้นผ่าศูนย์กลางตามที่กำหนดไว้ในแบบ ห้ามใช้ท่อนี้อย่างแคบหรือรอยบิ่นจนขาดความแข็งแรง
- 2) การวางท่อระบายน้ำจะต้องตรวจสอบแนวและระดับค่าวางให้ถูกต้อง รอยต่อจะต้องลวมทื่อเชื่อมกันให้พอดี เมื่อวางเสร็จแล้วลงดินที่ขุดจากากรวางท่อระบายน้ำจะต้องนำไปทิ้ง ณ ที่ที่เทศบาลกำหนด
- 3) บ่อพักต้องมีขนาดและระยะค่าวางให้ได้ตามที่กำหนดไว้ในแบบ กรณีตำแหน่งบ่อพักก่อสร้างระยะห่างไม่ได้ตามกำหนดอาจเลื่อนให้สั้นขึ้น หรือยาวออกไปได้ตามความเหมาะสม ทั้งนี้ให้อยู่ในดุลยพินิจของผู้ควบคุมงาน แต่จำนวนบ่อพักจะต้องครบตามที่กำหนดไว้ในแบบ
- 4) ท่อระบายน้ำสามารถที่จะเปลี่ยนแปลงแนวได้ตามความเหมาะสมและประโยชน์ใช้สอย แต่เนื่องจากต้องครบตามแบบที่กำหนด ทั้งนี้ จะต้องขึ้นอยู่กับดุลยพินิจของผู้ควบคุมงาน หรือคณะกรรมการตรวจสอบรับพัสดุ
- 5) ผู้รับจ้างจะต้องลงเอกสาร รายละเอียด และ ผลการทดสอบคุณสมบัติของท่อระบายน้ำ HDPE จากหน่วยงานราชการ หรือหน่วยงานที่เชื่อถือได้ ให้เทศบาล ตรวจสอบก่อนติดตั้ง

งานฝาบ่อพัก หรือมกรอบฝาบ่อพัก

- 1) ฝาบ่อพักและกรอบผลิตจากเหล็กหล่อเหนียว (Ductile Iron) เกรด 500-7 รับน้ำหนักไม่น้อยกว่า 40 ตัน (พร้อมใบรับรองจากโรงงานผู้ผลิต และผลการทดลอง)
- 2) ฝาตะแกรงระบายน้ำมีบานพับเปิด-ปิดได้ ไม่น้อยกว่า 120 องศา พร้อมยางรองกันกระแทก (ระหว่างฝาบ่อพัก กับกรอบฝาบ่อพัก) อย่างน้อย 4 จุด (ลดความเสียหายของฝาบ่อพักได้)
- 3) ผู้รับจ้างจะต้องลงเอกสาร, รายละเอียด, ลวดลาย ของระบายน้ำ และผลการทดสอบ คุณสมบัติ ของฝาเหล็กหล่อ จากหน่วยงานราชการหรือ หน่วยงานที่เชื่อถือได้ ให้เทศบาล ตรวจสอบก่อนติดตั้ง
- 4) บานฝาบ่อพักนี้จะต้อง มีตราสัญลักษณ์ ของเทศบาลนครปากเกร็ด (ดูแบบขยาย)

รายละเอียด โคม ไฟถนน ชนิด LED

- 1) โคมไฟถนน ชนิด ED ขนาด 55 วัตต์ ซีพ Philips , Cree , Bridlux (หรือเทียบเท่า) โคมไฟผลิตจาก High Quality die-casting Aluminum ทนการกัดกร่อนไม่เป็นสนิมมีวงจรที่ลามาตรับประกันอัตราจาก
 - ฟ้าฟ้า UN PE , V max : 20 KV , I max : 10 KA , IP 67 ตามมาตรฐาน มอก.1955-2551 และ ผลิตภัณฑ์โคมไฟ LED ต้องเคยผ่านการทดสอบแรงดัน ไฟฟ้าจากการ ไฟฟ้าครหลวงหรือการ ไฟฟ้าลุ่มภูมิภาค



สำนักการช่างเทศบาลนครปากเกร็ด	
โครงการ	
กองช่างปรับปรุงถนนจราจรแอสฟัลท์ติกคอนกรีต บริเวณถนนแจ้งวัฒนะ-ปากเกร็ด 23	
สถานที่ตั้งโครงการ	
บริเวณซอยแจ้งวัฒนะ-ปากเกร็ด 23	
สำรวจ	(นางณัฐวิจิตร คุ้มทอง) / (นายวิษณุชนันท์ จิมปะกะนันท์) <i>[Signature]</i>
เขียนแบบ	(นายพหล พันธ์) <i>[Signature]</i>
หัวหน้างานจัดทำแบบ	(นายวิษณุชนันท์ จิมปะกะนันท์) <i>[Signature]</i>
สถาปนิก	(นางสาวประภากร นนทจันทร์) <i>[Signature]</i>
วิศวกรโยธา	(นางสาวนัชชรา เสถมนเท) <i>[Signature]</i>
หัวหน้าฝ่ายวิศวกรรม	(นายเจน จำลองราช) <i>[Signature]</i>
จากผู้ชำนาญการควบคุมการก่อสร้าง	(นายวิศว์ ชัยรุ่งเรือง) <i>[Signature]</i>
ผู้อำนวยการสำนักการช่าง	(นายพหล ทวีพราย) <i>[Signature]</i>
ปลัดเทศบาล	(นายสุทธ บุญศิริโชค) <i>[Signature]</i>
นายกเทศมนตรี	(นายวิชัย บรรดาภิบาล) <i>[Signature]</i>
ทะเบียนแบบเลขที่	วัน / เดือน / ปี
กค. 25 / 2563	11 / 07 / 2562
แม่บตี	รวม
3	24



ทิศเหนือ

ตำแหน่งก่อสร้างปรับปรุงถนน ผิวจราจรลาดยางแอสฟัลท์ติกคอนกรีต
บริเวณซอยแจ้งวัฒนะ-ปากเกร็ด 23
กว้างประมาณ 5.00 ม. ยาวประมาณ 396.00 ม.
พื้นที่ประมาณ 1,880.00 ตารางเมตร (ไม่รวมพื้นที่บ่อพัก คลล.)



แผนที่ผังเขป

สถานที่ก่อสร้างปรับปรุงถนน ผิวจราจรลาดยางแอสฟัลท์ติกคอนกรีต
บริเวณซอยแจ้งวัฒนะ-ปากเกร็ด 23
กว้างประมาณ 5.00 ม. ยาวประมาณ 396.00 ม.
พื้นที่ประมาณ 1,880.00 ตารางเมตร (ไม่รวมพื้นที่บ่อพัก คลล.)

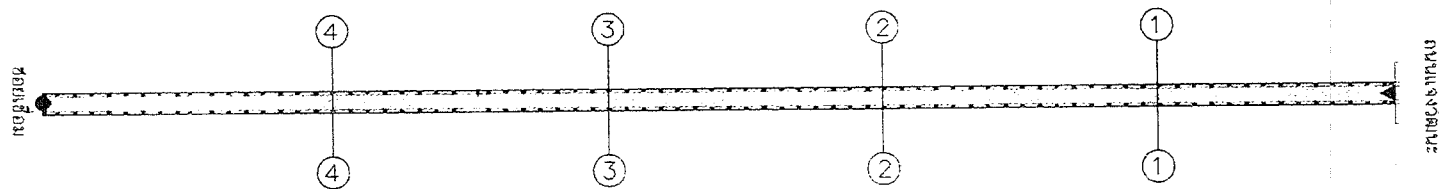

- ◀ จุดเริ่มต้นโครงการ STA. 0+000 กม.
- จุดสิ้นสุดโครงการ STA. 0+396 กม.
- ⇒ แสดงทิศทางการระบายน้ำ

ผังบริเวณก่อสร้างปรับปรุงถนน และวางท่อระบายน้ำ
มาตราส่วน 1 : 1500



สำนักงานช่างเทศบาลนครปากเกร็ด

โครงการ

ก่อสร้างปรับปรุงถนนลาดยางแอสฟัลท์ติกคอนกรีต
บริเวณซอยแจ้งวัฒนะ-ปากเกร็ด 23

สถานที่ตั้งโครงการ

บริเวณซอยแจ้งวัฒนะ-ปากเกร็ด 23

สำรวจ
(นางณัฐวิจิตร คู่มงจอหอ)
(นายวิรัชานนท์ จิมปะกะนันท์)

เขียนแบบ
(นายบทผล แพร่ม)

หัวหน้างานจัดทำแบบ
(นายวิรัชานนท์ จิมปะกะนันท์)

สถาปนิก
(นางสาวประภากร นนทจันทร์)

วิศวกรโยธา
(นางสาวธัญญา เลาวัฒนภ)

หัวหน้าฝ่ายวิศวกรรม
(นายณัฐ คำลงจาช)

ร.ศ.ผู้ควบคุมการดำเนินงานโครงการก่อสร้าง
(นายวิวัฒน์ ชัยรุ่งเรือง)

ผู้อำนวยการสำนักงานช่าง
(นายเนตร ทวีงทวย)

ปลัดเทศบาล
(นายอดุลย์ บุญวิจิตร)

นายกเทศมนตรี
(นายวิชัย บรรดาพงศ์)

ทะเบียนแบบเลขที่

วันที่รับ / เดือน / ปี

กค. 25 / 2563 11 / 07 / 2562

แผ่นที่ 4 รวม 24



ทิศเหนือ

ผิวจราจรลาดยางแอสฟัลต์ติกคอนกรีตหนา 0.05 ม.
 กว้างประมาณ 5.00 ม. ยาวประมาณ 396.00 ม.
 พื้นที่ประมาณ 1,880.00 ตารางเมตร (ไม่รวมพื้นที่บ่อพัก คสล.)
 บ่อพัก ค.ล.ล. ระยะทางประมาณ 10.00 ม. จำนวน 78 บ่อ

1

จุดเชื่อมต่อท่อระบายน้ำเดิม/บ่อพักเดิม

ซอยแจ้งวัฒนะ-ปากเกร็ด 23

1

แนวรางวิ คสล. ทั้งสองฝั่ง (ดูแบบขยาย)
 ท่อระบายน้ำ HDPE ค.ค. 1000 มม. ชั้นคุณภาพไม่ต่ำกว่า SN 4

จุดเชื่อมต่อท่อระบายน้ำเดิม/บ่อพักเดิม

ถนนแจ้งวัฒนะ

แปลนการลาดยางแอสฟัลต์ติกคอนกรีต และวางท่อระบายน้ำ

มาตราส่วน

1 : 250

- ◀ จุดเริ่มต้นโครงการ STA. 0+000 กม.
- จุดสิ้นสุดโครงการ STA. 0+396 กม.
- ⇒ แล่งทิศทางการระบายน้ำ



สำนักการช่างเทศบาลนครปากเกร็ด

โครงการ

ก่อสร้างปรับปรุงขนาดทางและที่ลาดอีกนอกหน้า
บริเวณซอยแจ้งวัฒนะ-ปากเกร็ด 23

สถานที่ตั้งโครงการ

บริเวณซอยแจ้งวัฒนะ-ปากเกร็ด 23

สำรวจ

(นางณัฐวิมลพร คุ่มฉายทอง)
(นายวิฑูรย์ นันทน์ จิมชาละนันทน์)

เขียนแบบ

(นายบัณฑิต แพทย์)
[Signature]

หัวหน้างานจัดทำแบบ

(นายวิฑูรย์ นันทน์ จิมชาละนันทน์)

สถาปนิก

(นางสาวประภากร นนทจันทร์)
[Signature]

วิศวกร-โยธา

(นางสาวธนัชญา เสาวมภพ)
[Signature]

หัวหน้าฝ่ายวิศวกรรม

(นายเจน จี ลอองราช)
[Signature]

รองผู้อำนวยการควบคุมการก่อสร้าง

(นายวิฑูรย์ ชัยรุ่งเรือง)
[Signature]

ผู้อำนวยการสำนักการช่าง

(นายบัณฑิต ศรีไพโรจน์)
[Signature]

ปลัดเทศบาล

(นายสุราร บุญศิริ)
[Signature]

นายกเทศมนตรี

(นายวิฑูรย์ บรรณาคำภักดิ์)
[Signature]

ทะเบียนแบบเลขที่

กส. 25 / 2563

วันที่

5 / 24



ทิศเหนือ

ผิวจราจรลาดยางแอสฟัลติกคอนกรีตหนา 0.05 ม.
กว้างประมาณ 5.00 ม. ยาวประมาณ 396.00 ม.
พื้นที่ประมาณ 1,880.00 ตารางเมตร (ไม่รวมพื้นที่บ่อพัก คลล.)

แนวรางวิ คลล. ทั้งสองฝั่ง (ดูแบบขยาย)

ซอยแฉ่งวัฒนะ-ปากเกร็ด 23

บ่อพัก ค.ส.ล. ระยะห่างประมาณ 10.00 ม. จำนวน 78 บ่อ
ท่อระบายน้ำ HDPE คค. 1000 มม. ชั้นคุณภาพไม่ต่ำกว่า SN 4

แปลนการลาดยางแอสฟัลติกคอนกรีต และวางท่อระบายน้ำ

มาตราส่วน

1 : 250

◀ จุดเริ่มต้นโครงการ STA. 0+000 กม.

● จุดสิ้นสุดโครงการ STA. 0+396 กม.

⇒ แลดงทิศทางการระบายน้ำ



สำนักงานช่างเทคนิคชลประทานภาคเกร็ด

โครงการ

ก่อสร้างปรับปรุงขนาดทางและท่อที่ตึกชลประทาน
บริเวณซอยแฉ่งวัฒนะ-ปากเกร็ด 23

สถานที่ตั้งโครงการ

บริเวณซอยแฉ่งวัฒนะ-ปากเกร็ด 23

สำรวจ

(นางณิชากรวิจิตร อุมลพทอง)
(นายธีรชานนท์ อิมภักดิ์)

เขียนแบบ

(นายพนพล แพร่งสี)

หัวหน้างานจัดทำแบบ

(นายธีรชานนท์ อิมภักดิ์)

สถาปนิก

(นางสาวประภากร บนทกิจพงษ์)

วิศวกรโยธา

(นางสาวนันทิรา ใจงามกษ)

หัวหน้าฝ่ายวิศวกรรม

(นายเจษฎา ใจดวงใจ)

จก.ผู้อำนวยการส่วนควบคุมการก่อสร้าง

(นายวิวัฒน์ อธิสุขเจริญ)

ผู้อำนวยการสำนักงานช่าง

(นายพนพล แพร่งสี)

ผลิตภัณฑ์

(นายสุภาพ บุญศิริ)

นาย/ทนาย/นิติกร

(นายวิวัฒน์ บรรณานันท์)

ทะเบียนแบบเลขที่

รับ เดือน ปี
กค. 25 / 2561 11 07 / 2562

แผ่นที่

รวม
6 24



ทิศเหนือ

ผิวจราจรลาดยางแอสฟัลต์ติกคอนกรีตหนา 0.05 ม.
 กว้างประมาณ 5.00 ม. ยาวประมาณ 396.00 ม.
 พื้นที่ประมาณ 1,680.00 ตารางเมตร (ไม่รวมพื้นที่บ่อพัก คลล.)
 บ่อพัก ค.ล.ล. ระยะห่างประมาณ 10.00 ม. จำนวน 73 บ่อ

ซอยแจ้งวัฒนะ-ปากเกร็ด 23

แนวรางวี คลล. ทั้งสองฝั่ง (ดูแบบขยาย)
 ท่อระบายน้ำ HDPE ค.ล. 1000 mm. ชั้นคุณภาพไม่ต่ำกว่า SN 4

แปลนการลาดยางแอสฟัลต์ติกคอนกรีต และวางท่อระบายน้ำ

มาตรฐาน

1:250

- ◀ จุดเริ่มต้นโครงการ STA. 0+000 กม.
- จุดสิ้นสุดโครงการ STA. 0+396 กม.
- ⇔ แสดงทิศทางการระบายน้ำ



สำนักการช่างเทศบาลนครปากเกร็ด

โครงการ

ก่อสร้างปรับปรุงถนนลาดยางแอสฟัลต์ติกคอนกรีต
บริเวณซอยแจ้งวัฒนะ-ปากเกร็ด 23

สถานที่ตั้งโครงการ

บริเวณซอยแจ้งวัฒนะ-ปากเกร็ด 23

สำรวจ

(นางณัฐวิจิตร จันทร์ทอง)
(นายธีรภัทร จันทร์)

เขียนแบบ

(นายทศพล แพทย์)

หัวหน้างานจัดทำแบบ

(นายวิฑูรย์ วัฒนศิริ)

สถาปนิก

(นางสาวประภากร นนทจันทร์)

วิศวกรโยธา

(นางสาวนันทิยา เกลือก)

หัวหน้าช่างสำรวจ

(นายเจษฎา ใจลอง)

เจ้าหน้าที่ควบคุมการก่อสร้าง

(นายวิวัฒน์ ชัยรุ่งเรือง)

ผู้อำนวยการสำนักการช่าง

(นายทศพร ทวีศักดิ์)

ปลัดเทศบาล

(นายสุภัทร บุญวิจิตร)

นายกเทศมนตรี

(นายวิชัย นนทจันทร์)

ทะเบียนแบบเลขที่

รับ - เดือน ปี

กค. 25 / 2563

11 / 07 / 2563

แผ่นที่

รวม

7

24



ทิศเหนือ

ผิวจราจรลาดข้างแอสฟัลต์ติกคอนกรีตหนา 0.05 ม.
กว้างประมาณ 5.00 ม. ยาวประมาณ 396.00 ม.
พื้นที่ประมาณ 1,880.00 ตารางเมตร (ไม่รวมพื้นที่บ่อพัก คสล.)

แนวรางวิ คสล. ทั้งสองฝั่ง (ดูแบบขยาย)

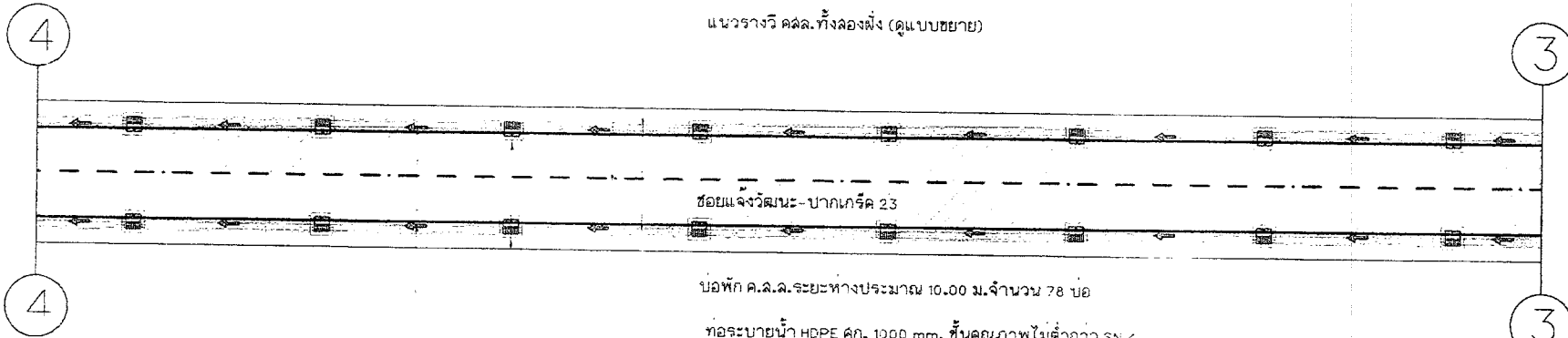

ซอยแจ้งวัฒนะ-ปากเกร็ด 23

บ่อพัก ค.ล.ล. ระยะห่างประมาณ 10.00 ม. จำนวน 78 บ่อ

ท่อระบายน้ำ HDPE ค.ก. 1000 mm. ชั้นคุณภาพไม่ต่ำกว่า SN 4

แปลนการลาดข้างแอสฟัลต์ติกคอนกรีต และวางท่อระบายน้ำ

มาตราส่วน

1 : 250

◀ จุดเริ่มต้นโครงการ STA. 0+000 กม.

● จุดสิ้นสุดโครงการ STA. 0+396 กม.

⇒ แล่งทิศทางการระบายน้ำ



สำนักการช่างเทศบาลนครปากเกร็ด

โครงการ

ก่อสร้างปรับปรุงถนนลาดข้างแอสฟัลต์ติกคอนกรีต
บริเวณซอยแจ้งวัฒนะ-ปากเกร็ด 23

สถานที่ตั้งโครงการ

บริเวณซอยแจ้งวัฒนะ-ปากเกร็ด 23

สำรวจ

(นางณัฐวิภา คุ้มจอหอ)
(นายรัชชานนท์ จัมปนระนนท์)

เขียนแบบ

(นายพอล แพรล)

หัวหน้างานจัดทำแบบ

(นายวิชากรณ ธรรมศักดิ์)

สถาปนิก

(นางสาวประภากร นนทจันทร์)

วิศวกรโยธา

(นางสาวชยนิษฐา เลาวมภาพ)

หัวหน้าฝ่ายวิศวกรรม

(นายเจน จ่าลองราช)

ผอ.สำนักงานวิศวกรรมควบคุมการก่อสร้าง

(นายวิวัฒน์ ธิยงจือ)

ผู้อำนวยการสำนักการช่าง

(นายพชร พรังศรี)

ปลัดเทศบาล

(นายสุทธ อนุสิริ)

นายกเทศมนตรี

(นายวิชัย บรรดาจันทร์)

ทะเบียนแบบเลขที่

กค. 25 / 2563

วัน / เดือน / ปี

๓ / ๐๗ / 2562

แผ่นที่

รวม

8

24



ทิศเหนือ

ผิวจราจรลาดยางแอสฟัลต์ติกคอนกรีตหนา 0.05 ม.
กว้างประมาณ 5.00 ม. ยาวประมาณ 396.00 ม.
พื้นที่ประมาณ 1,880.00 ตารางเมตร (ไม่รวมพื้นที่บ่อพัก คลล.)
บ่อพัก ค.ล.ล. ระยะห่างประมาณ 10.00 ม. จำนวน 78 บ่อ

จุดเชื่อมต่อท่อระบายน้ำเดิม/บ่อพักเดิม

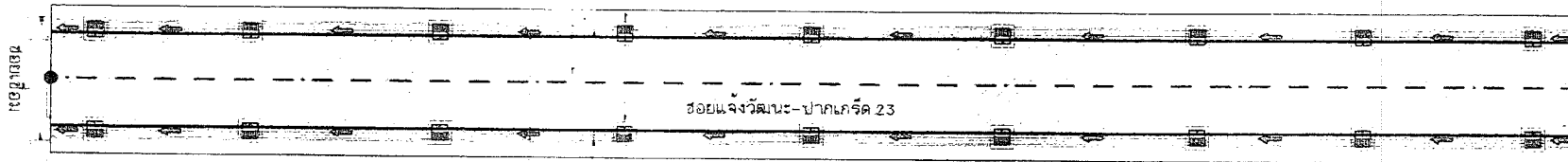

จุดเชื่อมต่อท่อระบายน้ำเดิม/บ่อพักเดิม

แนวรางวี คลล. ทั้งสองฝั่ง (รูปแบบขยาย)
ท่อระบายน้ำ HDPE ค.ล. 1000 มม. ขึ้นคุณภาพไม่ต่ำกว่า SN 4

แปลนการลาดยางแอสฟัลต์ติกคอนกรีต และวางท่อระบายน้ำ

มาตราส่วน

1 : 250

- ◀ จุดเริ่มต้นโครงการ STA. 0+000 กม.
- จุดสิ้นสุดโครงการ STA. 0+396 กม.
- ⇒ แสดงทิศทางการระบายน้ำ

สำนักการช่างเทศบาลนครปากเกร็ด	
โครงการ	
ก่อสร้างปรับปรุงถนนลาดยางแอสฟัลต์ติกคอนกรีต บริเวณซอยแฉ่งวัฒนะ-ปากเกร็ด 23	
สถานที่ตั้งโครงการ	
บริเวณซอยแฉ่งวัฒนะ-ปากเกร็ด 23	
สำรวจ	(นางณัฐอรุณรัตน์ ลุ่มจอหอ) / (นายรัชชานนท์ จิมปะระนันท์)
เขียนแบบ	(นายบทศด แพทวิ) / (นายวิธรากรณ์ สมศักดิ์)
หัวหน้างานจัดทำแบบ	(นายวิธรากรณ์ สมศักดิ์)
สถาปนิก	(นางสาวประภากร นนทจินทร์)
วิศวกรโยธา	(นางสาวนัชชา เถาฉมภพ)
หัวหน้าฝ่ายวิศวกรรม	(นายเจน จีลองราช)
ผู้อำนวยการส่วนควบคุมการก่อสร้าง	(นายวิศว์ ชัยรุ่งเรือง)
ผู้อำนวยการสำนักการช่าง	(นายนทกร ทวีพรชัย)
บดัดเทศบาล	(นายสุทร บุญศิริสุโธ)
นายกเทศมนตรี	(นายวิชัย บรรลวดิล्ली)
ทะเบียนแบบเลขที่	วัน / เดือน / ปี
กฉ. 25 / 2563	11 / 07 / 2562
แผ่นที่	รวม
9	24



สำนักการช่างเทศบาลนครปากเกร็ด

โครงการ

ก่อสร้างปรับปรุงงานอาคารแบบแอ่งฟิลท์ติกคอนกรีต บริเวณห้องแจ้งวิมลระ-ปากเกร็ด 23

สถานที่ตั้งโครงการ

บริเวณห้องแจ้งวิมลระ-ปากเกร็ด 23

สำรวจ

(นางนงนุช วัชรินทร์ คุ่มจอหอ)
(นายรัชชานนท์ จิมปาละนันทน์)

เขียนแบบ

(นายบทผล แพร่ว)

หัวหน้าวงษ์จัดทำแบบ

(นายรัชชานนท์ จิมปาละนันทน์)

สถาปนิก

(นางฉวีประภากร นนทจันทร์)

วิศวกรโยธา

(นางสาวนันทิยา เลาดมภ)

หัวหน้าฝ่ายวิศวกรรม

(นายเจษฎา อึ้งรุ่งเรือง)

จ.ผู้อำนวยการส่วนควบคุมอาคาร

(นายวิวัฒน์ อึ้งรุ่งเรือง)

ผู้อำนวยการสำนักการช่าง

(นายมนตรี หวังพิริย)

ปลัดเทศบาล

(นายสุทธ บุษบงศิริ)

นายเทศมนตรี

(นายวิเชียร บรรณาคักดิ์)

ทะเบียนแบบเลขที่

กม. 25 / 2563

วัน / เดือน / ปี

11 / 07 / 2562

แผ่นที่

10

รวม

24

มีวงจรรวดอย่างแอ่งฟิลท์ติกคอนกรีต หน้า 0.05 ม.
กว้างประมาณ 5.00 ม. ยาวประมาณ 396.00 ม.
พื้นที่ประมาณ 1,860.00 ตารางเมตร (ไม่รวมพื้นที่บ่อพัก ค.ล.ล.)

บ่อพัก ค.ล.ล. ระยะห่างประมาณ 10.00 ม.
จำนวน 78 บ่อ

เขตที่ดิน

เขตที่ดิน

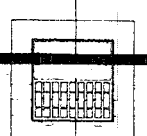
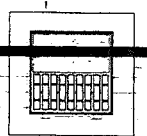
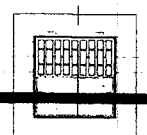
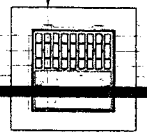

ปั๊มละтอนแ่งพลังงานแ่งอาทิตย์ ละтอนแ่งซีดีล่องร้าง (ตามแบบกำหนด)
ระยะทางประมาณ 24.00 ม. (เส้นทึบ)

ปั๊มละтอนแ่งพลังงานแ่งอาทิตย์ ละтอนแ่งซีดีล่องร้าง (ตามแบบกำหนด)
ระยะทางประมาณ 12.00 ม. (เส้นประเดียว)

แนวก่อสร้างรางวิ ค.ล.ล. (ดูแบบขยาย)
ตีเส้นทางจรรยาละтอนแ่ง (ดูแบบขยาย)
ตีเส้นทางจรรยาละтอนแ่ง (ดูแบบขยาย)

แปลนการลาดอย่างแอ่งฟิลท์ติกคอนกรีต

มาตรฐาน

1 : 50

0.50 VARIES

5.00

VARIES 0.50

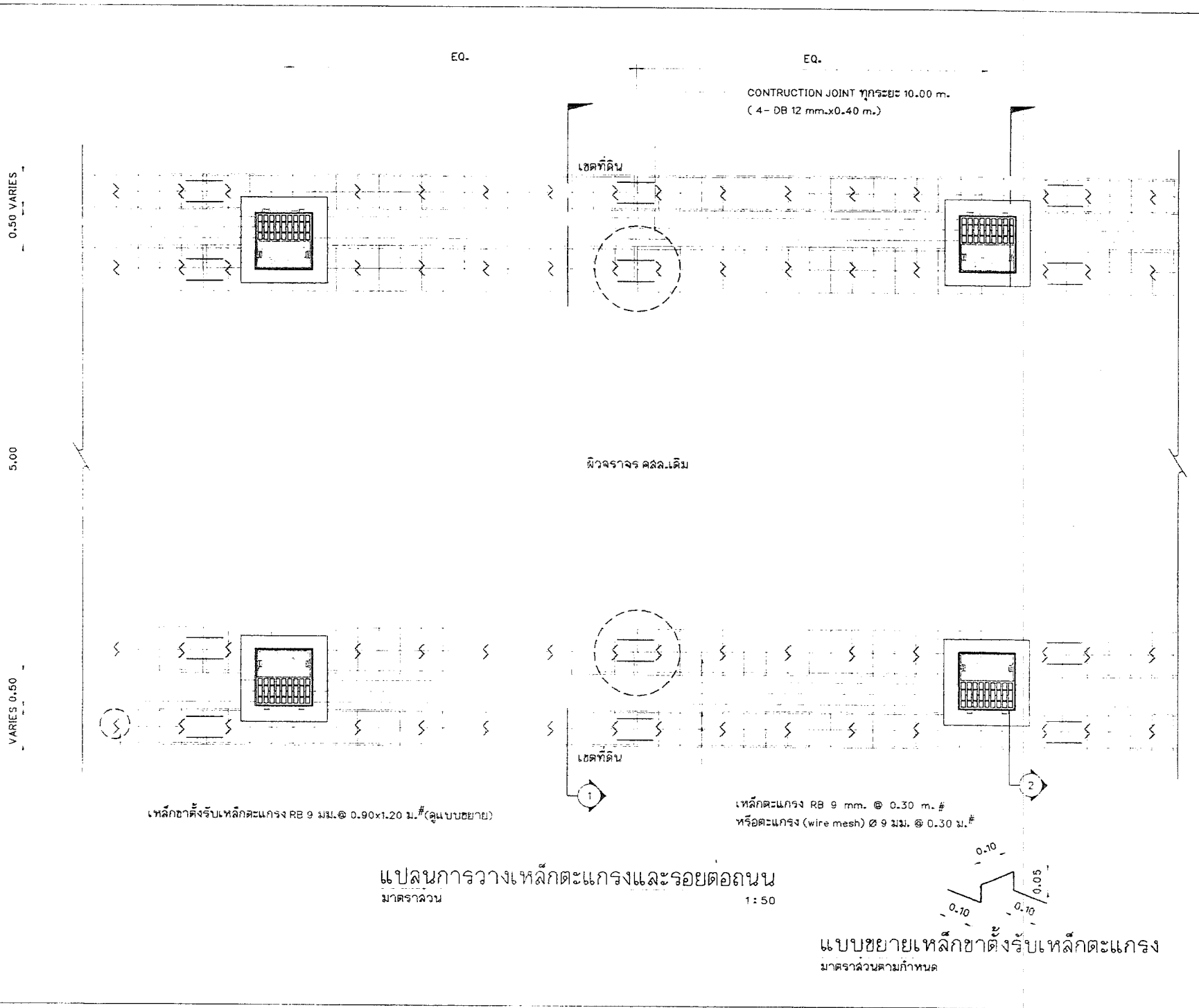

แปลนการวางเหล็กตะแกรงและรอยต่อถนน
 มาตรฐาน
 1:50

แบบขยายเหล็กขาตั้งรับเหล็กตะแกรง
 มาตรฐานตามที่กำหนด

สำนักงานช่างเทคนิคนครปากเกร็ด	
โครงการ	
ก่อสร้างปรับปรุงขนาดทางเดินเท้าติดถนนหน้าบริเวณซอยแจ้งวัฒนะ-ปากเกร็ด 23	
สถานที่ตั้งโครงการ	
บริเวณซอยแจ้งวัฒนะ-ปากเกร็ด 23	
สำรวจ	
(นางณัฐวรีนทน์ คู่มงทอง)	
(นายรัชชานนท์ จิมภักธนันท์)	
เขียนแบบ	
(นายบทผล แพร่วี)	
หัวหน้างานจัดทำแบบ	
(นายรัชชานนท์ จิมภักธนันท์)	
สถาปนิก	
(นางสาวประภากร ขนทจิมทรง)	
วิศวกรโยธา	
(นางสาวณิชาภา เลาฉิมภพ)	
หัวหน้าฝ่ายวิศวกรรม	
(นายเจน จ้างองราช)	
ผู้อำนวยการควบคุมการก่อสร้าง	
(นายวิวัฒน์ ชัยรุ่งเรือง)	
ผู้อำนวยการสำนักงานช่างเทคนิค	
(นายพนทกร พงษ์พรหม)	
ปลัดเทศบาล	
(นางอุทร บุญศิริโชค)	
นายกเทศมนตรี	
(นายวิชัย บรรณาคำศักดิ์)	
ทะเบียนแบบเลขที่	วัน / เดือน / ปี
กค. 25 / 2563	11 / 07 / 2562
แผ่นที่	รวม
11	24



ผิวจราจรลาดยางแอสฟัลต์ติกคอนกรีต
หนา 0.05 ม. (AC GRADE 60-70)
หินคลุกบดอัดแน่น หนาประมาณ 0.20 ม.

เหล็ก RB 9 มม. @ 0.30 ม. #

ปูมละทอนแสงพลังงานแสงอาทิตย์ ละทอนแสงชนิดส่องด้าน (ตามแบบกำหนด)
ผิวจราจรลาดยางแอสฟัลต์ติกคอนกรีต หนา 0.05 ม. (AC GRADE 60-70)
แผ่นใยสังเคราะห์เสริมผิวทาง แอสฟัลต์ติกคอนกรีต
ผิวจราจร คสล.เดิม (TACK COAT) ด้วยยาง RC-70, RC-250, CRS-1, CRS-2
ในอัตราส่วน 0.1-0.3 ลิตร/ตร.ม. ให้ทั่วผิวจราจร

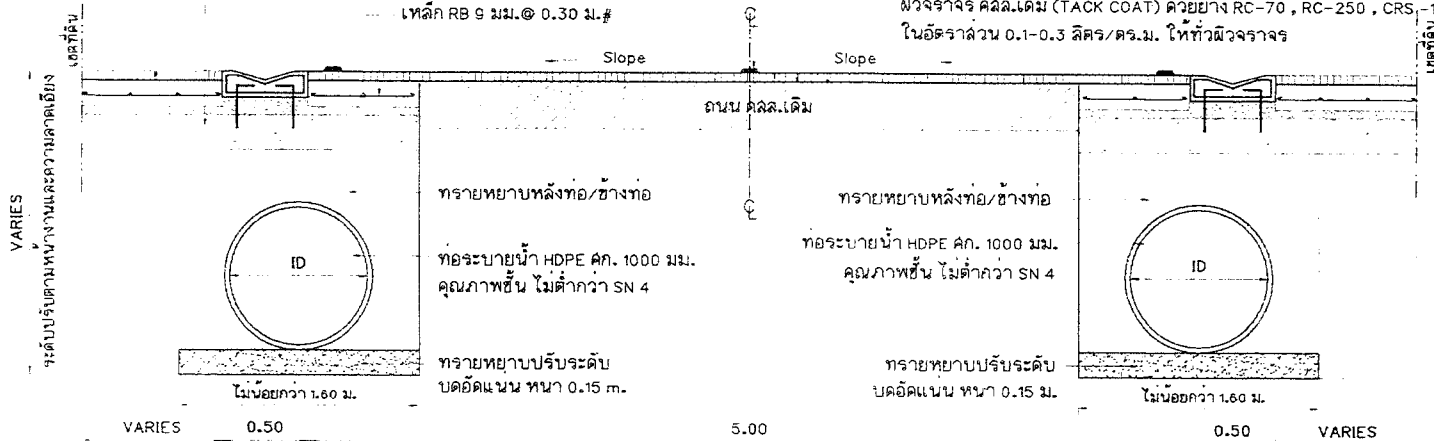

แบบขยายรูปตัด 1
มาตราส่วน 1:25

ผิวจราจรลาดยางแอสฟัลต์ติกคอนกรีต
หนา 0.05 ม. (AC GRADE 60-70)
ฝาบ่อพักเหล็กหล่อเหนียว ขนาด 0.875 x 0.75 ม.

ปูมละทอนแสงพลังงานแสงอาทิตย์ ละทอนแสงชนิดส่องด้าน (ตามแบบกำหนด)
ผิวจราจรลาดยางแอสฟัลต์ติกคอนกรีต หนา 0.05 ม. (AC GRADE 60-70)
แผ่นใยสังเคราะห์เสริมผิวทาง แอสฟัลต์ติกคอนกรีต
ผิวจราจร คสล.เดิม (TACK COAT) ด้วยยาง RC-70, RC-250, CRS-1, CRS-2
ในอัตราส่วน 0.1-0.3 ลิตร/ตร.ม. ให้ทั่วผิวจราจร

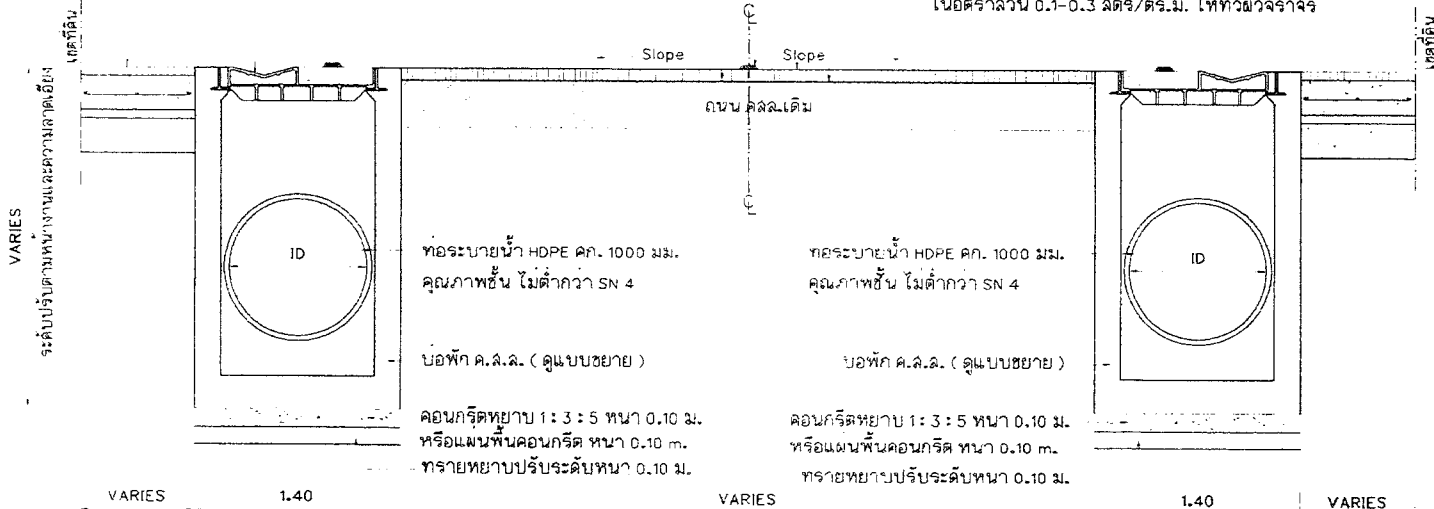

แบบขยายรูปตัด 2
มาตราส่วน 1:25

สำนักงานช่างเทศบาลนครปากเกร็ด	
โครงการ ก่อสร้างปรับปรุงถนนลาดยางแอสฟัลต์ติกคอนกรีต บริเวณถนนเจริญนคร-ปากเกร็ด 23	
สถานที่ตั้งโครงการ บริเวณถนนเจริญนคร-ปากเกร็ด 23	
สำรวจ (นางผ่องวิรุฬห์ คุ้มจอหอ) (นายรัชชานนท์ ฉิมภักธนันท์)	แบบขยายรูปตัด 1
เขียนแบบ (นายพนพล แพร่วลี)	แบบขยายรูปตัด 2
หัวหน้างานจัดทำแบบ (นายวิรัชกรณ์ วัฒนศักดิ์)	
สถาปนิก (นางสาวประภากร นนทจันทน์)	
วิศวกรโยธา (นางสาวธนัชรา เชาว์มณฑก)	
หัวหน้าฝ่ายวิศวกรรม (นายเจน จิวทองจรัส)	
จากผู้อำนวยการควบคุมการก่อสร้าง (นายวิศว์ ชัยรุ่งเรือง)	
ผู้อำนวยการด้านช่าง (นายพนทัง ทวีพรจรรย์)	
ปลัดเทศบาล (นายสุภกร บุญศิริโชค)	
นายกเทศมนตรี (นายวิชัย บรรลวดำรงค์)	
ทะเบียนแบบเลขที่ กส. 25 / 2563	วัน / เดือน / ปี 11 / 07 / 2562
แผ่นที่ 12	รวม 24

ท่อระบายน้ำ HDPE คค. 1000 mm.
ชั้นคุณภาพไม่ต่ำกว่า SN 4

ฝาบ่อพักเหล็กหล่อเหนียว ขนาด 0.875 x 0.875 m.

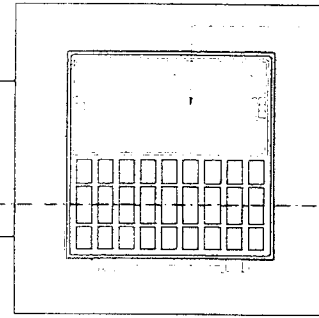

แผนการวางท่อระบายน้ำ
มาตราส่วน 1:20

ท่อระบายน้ำ HDPE คค. 1000 mm.
ชั้นคุณภาพไม่ต่ำกว่า SN 4

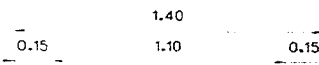

ฝาบ่อพักเหล็กหล่อเหนียว ขนาด 0.875 x 0.875 m.
กรอบเหล็กหล่อเหนียว โดยรอบ

ท่อระบายน้ำ HDPE คค. 1000 mm.
ชั้นคุณภาพไม่ต่ำกว่า SN 4

ทรายหยาบปรับระดับ
บดอัดแน่นหนา 0.15 m.

คอนกรีตหยาบ 1:3:5 หนา 0.10 m.
หรือแผ่นพื้นคอนกรีต หนา 0.10 m.
ทรายหยาบปรับระดับ บดอัดแน่นหนา 0.10 m.

ทรายหยาบปรับระดับ
บดอัดแน่นหนา 0.15 m.

หมายเหตุ

- การขุดดินวางท่อระบายน้ำ ขุดความกว้างไม่น้อยกว่า 1.60 เมตร ท่อระบายน้ำ HDPE (ภายใน) คค. 1000 mm.
- ให้แสดงทิศทางการไหลของน้ำและขนาดท่อระบายน้ำบริเวณขอบบ่อพัก
- ฝาบ่อพักสามารถปรับเปลี่ยนได้ตามความเหมาะสม
- ขณะดำเนินการก่อสร้างฝาบ่อพักจะต้องหุ้มพลาสติกป้องกันเพื่อความเรียบร้อย

รูปตัดตามยาวการวางท่อระบายน้ำ
มาตราส่วน 1:20

สำนักงานช่างเทคนิคชลประทานภาคที่ 23	
โครงการ ก่อสร้างปรับปรุงระบบระบายน้ำทางเหนือห้วยคอกองกรัด บริเวณซอยเจริญวัฒนา-ปากเกร็ด 23	
สถานที่ตั้งโครงการ บริเวณซอยเจริญวัฒนา-ปากเกร็ด 23	
สำรวจ	(นางณัฐวรินทร์ คู่มือทอง) (นายรัชชานนท์ จันทกะนันท์)
เขียนแบบ	(นายมงคล แพร่ม)
หัวหน้างานเขียนแบบ	(นายธีรชกรณ วัฒนศักดิ์)
สถาปนิก	(นางสาวประภากร นนทจันทร์)
วิศวกรโยธา	(นางสาวธนัชชา เลาภมณฑ)
หัวหน้าฝ่ายวิศวกรรม	(นายเจน จำลองราช)
ร.ก.ผู้อำนวยการส่วนควบคุมการก่อสร้าง	(นายวิศว์ ชัยรุ่งเรือง)
ผู้อำนวยการสำนักช่าง	(นายอนุช วัฒนทรัพย์)
ปลัดเทศบาล	(นายสุภกร บุญรังษิ์โต)
นายกเทศมนตรี	(นายวิชัย บรรดาศักดิ์)
ทะเบียนแบบเลขที่	วัน / เดือน / ปี
ถ. 25 / 2563	11 / 07 / 2562
แผ่นที่	รวม
15	24

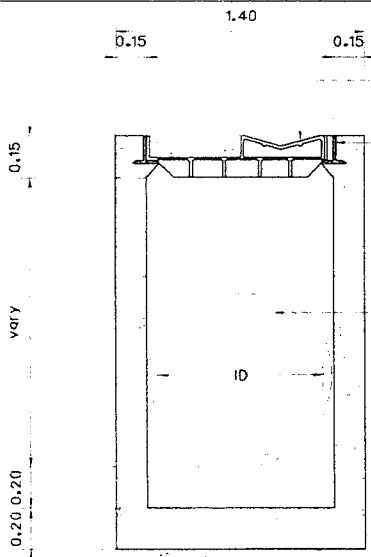

ฝาบ่อพักเหล็กหล่อเหนียว
ขนาด 0.875 x 0.875 ม.
กรอบเหล็กหล่อเหนียว โดยรอบ

ท่อระบายน้ำ HDPE คค. 1000 มม.
คุณภาพชั้น ไม่ต่ำกว่า SN 4

คอนกรีตหยาบ 1 : 3 : 5 หนา 0.10 ม.
หรือแผ่นพื้นคอนกรีต หนา 0.10 ม.
ทรายหยาบปรับระดับหนา 0.10 ม.

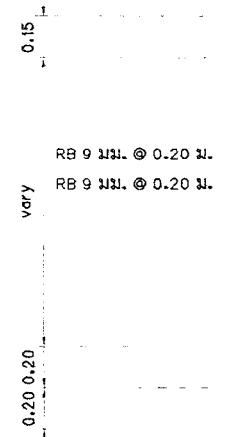

ฝาบ่อพักเหล็กหล่อเหนียว
ขนาด 0.875 x 0.875 ม.
กรอบเหล็กหล่อเหนียว โดยรอบ

ท่อระบายน้ำ HDPE คค. 1000 มม.
คุณภาพชั้น ไม่ต่ำกว่า SN 4

RB 9 มม. @ 0.20 ม.
RB 9 มม. @ 0.20 ม.
RB 9 มม. @ 0.20 ม.
RB 9 มม. @ 0.20 ม.

คอนกรีตหยาบ 1 : 3 : 5 หนา 0.10 ม.
หรือแผ่นพื้นคอนกรีต หนา 0.10 ม.
ทรายหยาบปรับระดับหนา 0.10 ม.

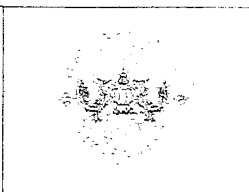

สำนักงานช่างเทศบาลนครปากเกร็ด

โครงการ

ก่อสร้างปรับปรุงระบบระบายน้ำพื้นที่เกษตรกรรม
บริเวณซอยแจ้งวัฒนะ-ปากเกร็ด 23

สถานที่ตั้งโครงการ

บริเวณซอยแจ้งวัฒนะ-ปากเกร็ด 23

สำรวจ
(นางณัฐวิมลพร คุ่มจอต)
(นายธีรชานนท์ จัมปาละนันท์)

เขียนแบบ
(นายบทผล แพร้ว)

หัวหน้างานจัดทำแบบ
(นายธีรชานนท์ จัมปาละนันท์)

สถาปนิก
(นางฉวีระประภากร ขนขจันทน์)

วิศวกรโยธา
(นางสาวชนิษฐา เสงี่ยมภัก)

หัวหน้าฝ่ายวิศวกรรม
(นายเจน จ้างองจาง)

รักษาความปลอดภัยควบคุมการก่อสร้าง
(นายวิศว์ ชัยรุ่งเรือง)

บ่อพักคสล.
ขนาด 1.40 x 1.40 ม.
(นายพนกร ทวีระพงษ์)

บดิลเทศบาล
(นายอุทธร บุญศิริชูไค)

นายกเทศมนตรี
(นายวิเชียร บรรณาคาลิต)

ทะเบียนแบบเลขที่ กค. 25 / 2563 วันที่ เดือน ปี 11 / 07 / 2562

แบบที่ 14 9รวม 24

แบบขยายรูปตัด บ่อพัก คสล.

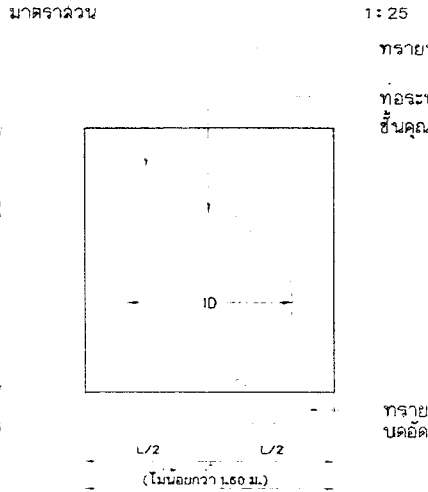

มาตราส่วน 1 : 25
ทรายหยาบหลังท่อ/ข้างท่อ
ท่อระบายน้ำ HDPE คค. 1000 มม.
ชั้นคุณภาพไม่ต่ำกว่า SN 4
ทรายหยาบปรับระดับ
บดอัดแน่น หนา 0.15 ม.

แบบขยายรูปตัดโครงสร้าง บ่อพัก คสล.

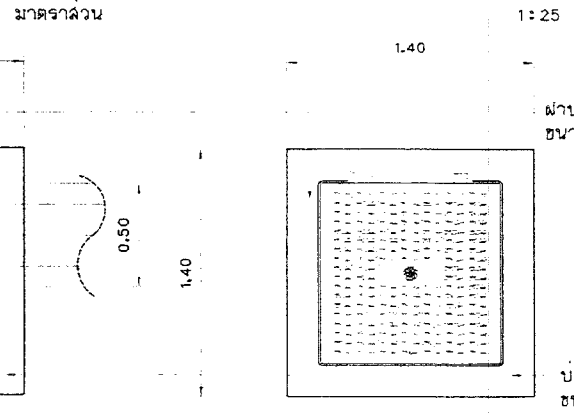

มาตราส่วน 1 : 25
ฝาบ่อพักเหล็กหล่อเหนียว
ขนาด 0.875 x 0.875 ม.
บ่อพัก คสล.
ขนาด 1.40 x 1.40 ม.

แบบขยายฝาบ่อพักเหล็กหล่อเหนียว 1 แบบขยายฝาบ่อพักเหล็กหล่อเหนียว 2

มาตราส่วน 1 : 25
หมายเหตุ
การขุดดินวางท่อระบายน้ำ ขุดความกว้างไม่น้อยกว่า 1.60 เมตร
ท่อระบายน้ำ HDPE (ภายใน) คค. 1000 มม.
(ภายนอก) รวม OD มม. ชั้นคุณภาพไม่ต่ำกว่า SN 4
การต่อท่อ โดยการเชื่อมต่อแบบ เชื่อมชนด้วยความร้อน

แบบขยายตราสัญลักษณ์เทศบาล

มาตราส่วน 1 : 25

แบบขยายการวางท่อระบายน้ำ HDPE

มาตราส่วน 1 : 25



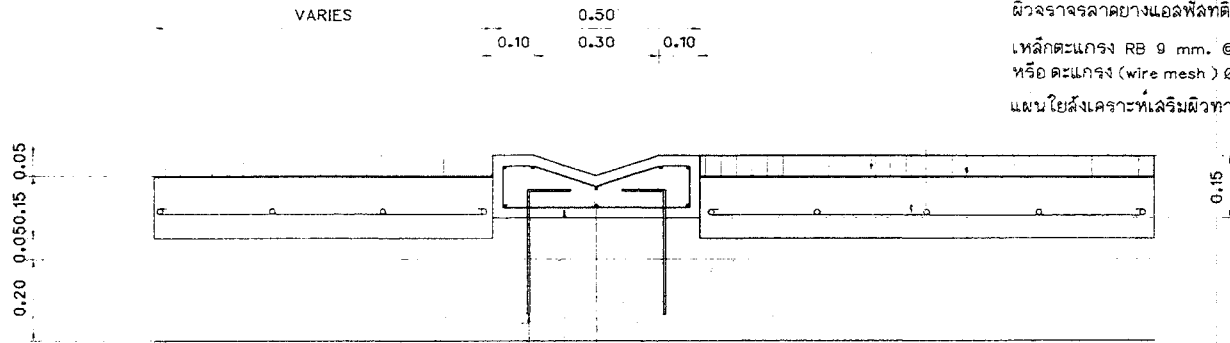

ผิวจราจรลาดข้างแอสฟัลต์ติกคอนกรีตหนา 0.05 ม.
เหล็กตะแกรง RB 9 mm. @ 0.30 m. #
หรือ ตะแกรง (wire mesh) Ø 9 mm. @ 0.30 m. #
แผ่นใยสังเคราะห์เสริมผิวทาง แอสฟัลต์ติกคอนกรีต

เหล็ก B - RB 9 มม.

เหล็กปลอก RB 6 มม. @ 0.20 ม.

2-DB12 มม. x 0.40 ม. @ 1.00 ม.

ขนาดเส้นผ่าศูนย์กลางท่อ	ขนาดบ่อพัก	ความหนา	คุณภาพชั้น
ID	A/M B/M	T/M	
Ø 1.00 ม.	1.40 ม. 1.40 ม.	0.15 ม.	คุณภาพชั้น ไม่ต่ำกว่า SN 4

ขยายตัดขวางวี คลล์.

มาตราส่วน 1:10

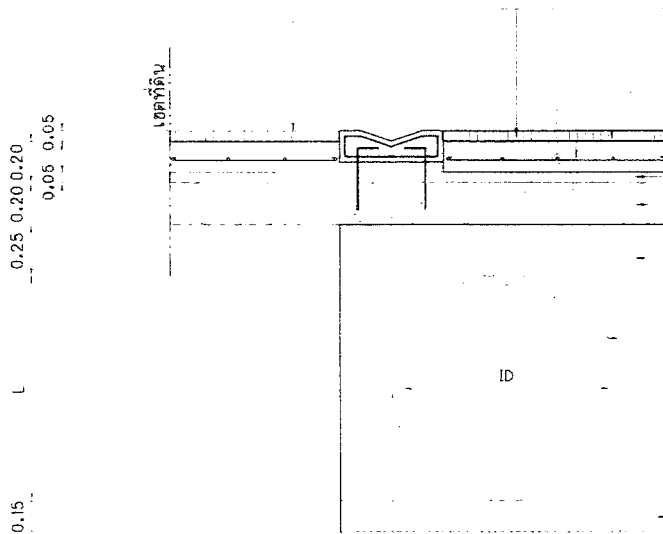

ผิวจราจรลาดข้างแอสฟัลต์ติกคอนกรีตหนา 0.05 ม.

เหล็กตะแกรง RB 9 mm. @ 0.30 m. #

หรือ ตะแกรง (wire mesh) Ø 9 mm. @ 0.30 m. #

แผ่นใยสังเคราะห์เสริมผิวทาง แอสฟัลต์ติกคอนกรีต

ทรายหยาบรองพื้นแน่นหนา 0.05 ม.

หินคลุกบดอัดแน่นหนา 0.20 ม.

ทรายหยาบบดอัดแน่น
ข้างท่อ- หลังท่อ

ท่อระบายน้ำ HDPE คค. 1000 มม.

คุณภาพชั้น ไม่ต่ำกว่า SN 4

ทรายหยาบบดอัดแน่นหนา 0.15 ม.

ดินเดิมปรับระดับ

หมายเหตุ

การขุดดินวางท่อระบายน้ำ ขุดความกว้างไม่น้อยกว่า 1.60 เมตร

ท่อระบายน้ำ HDPE (ภายใน) คค. 1000 มม.

(ภายนอก) รวม OD mm. ชั้นคุณภาพไม่ต่ำกว่า SN 4

การเชื่อมต่อ โดยการเชื่อมตอแบบเชื่อมชั้นด้วยความร้อน

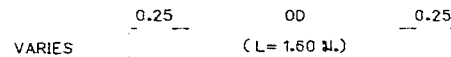

แบบขยายการวางท่อระบายน้ำ HDPE

มาตราส่วน 1:20



สำนักการช่างเทศบาลนครปากเกร็ด

โครงการ

ก่อสร้างปรับปรุงถนนทางแอสฟัลต์ติกคอนกรีต
บริเวณซอยแจ้งวัฒนะ-ปากเกร็ด 23

สถานที่ตั้งโครงการ

บริเวณซอยแจ้งวัฒนะ-ปากเกร็ด 23

สำรวจ

(นางณัฐวรินทร์ คู่มงทอง)
(นายรัชชานนท์ จิมภักธนันทน์)

เขียนแบบ

(นายพศพล แพรศรี)

หัวหน้างานจัดทำแบบ

(นายธีรวัชร กะมลดี)

สถาปนิก

(นางสาวประภากร นนทจันทร์)

วิศวกรโยธา

(นางสาวชนิษฐา เลาคณภพ)

หัวหน้าฝ่ายวิศวกรรม

(นายณฐกร คำทองราช)

นักเขียนแบบทางวิศวกรรมอาคาร

(นายวิวัฒน์ ชัยรุ่งเรือง)

ผู้ควบคุมการดำเนินการช่าง

(นายนพพร หวังพรโยธา)

บันดัดแบบ

(นายสุทธ บุญศิริชูชีพ)

นายกเทศมนตรี

(นายวิรัช บรรณาคำสิทธิ์)

ทะเบียนแบบเลขที่

กค. 25 /2563

วัน เดือน ปี

11 / 07 /2563

แผ่นที่

921

15

24

งานก่อสร้างเสริมผิวทางด้วยแผ่นใยสังเคราะห์ในงานเสริมผิวทาง

1. รายละเอียดลักษณะและคุณสมบัติของตาข่ายเสริมผิวทางแอสฟัลต์
 - 1.1 ผลิตโดยโรงงานที่มีชื่อเสียงและผ่านการรับรองด้านระบบบริหารงานคุณภาพมาตรฐานสากล เช่น ISO 9001
 - 1.2 ตาข่ายเสริมผิวทางแอสฟัลต์ (Asphalt Reinforcement Geogrid, ARG) ต้องมีคุณสมบัติในการชะลอการเกิดรอยร้าวบนชั้นผิวทางใหม่ซึ่งเกิดจาก ผิวทางเดิม (Crack Propagation) เนื่องจากการสะท้อน (Reflection Crack) มีคุณสมบัติยืดหยุ่นและสามารถดูดซับความเค้นที่เกิดจากรอยแตกร้าวในชั้นผิวทางเดิมโดยยอมให้เกิดการเคลื่อนตัวของผิวในแผ่นวัสดุได้เล็กน้อยเมื่อติดตั้งภายใต้ชั้นผิวทางแอสฟัลต์ใหม่ มีคุณสมบัติเป็นชั้นต้านทานการแตกร้าว (Break Layer) ซึ่งเกิดจากการเคลื่อนตัวของชั้นผิวทางเดิม ตลอดจนสามารถเพิ่มความแข็งแรงและความสามารถในการรับน้ำหนักบรรทุกของ ผิวทางแอสฟัลต์ใหม่ได้ดี
 - 1.3 เมื่อติดตั้งตาข่ายเสริมผิวทางแอสฟัลต์ลงบนแอสฟัลต์ชนิดเหลว (Tack Coat) และเกิดกระบวนการดูดซึมจนอิ่มตัวต้องมีคุณสมบัติเป็นชั้นทับน้ำและป้องกันความชื้นมิให้ส่งผลกระทบต่อโครงสร้างชั้นทาง (Membrane Interlayer)
 - 1.4 ตาข่ายเสริมผิวทางแอสฟัลต์ต้องมีลักษณะเป็น วัสดุประกอบ (Composite Material) รายละเอียดดังนี้
 - 1.4.1 ล้วนเสริมกำลังผลิตจากเส้นใยแก้วชนิด E (E-Glass Fiber) ปริมาณไม่น้อยกว่า 5,100 Tex/ม. และมีความสามารถในการต้านทานต่ออุณหภูมิที่จุด อ่อนตัว (Softening Point) ไม่น้อยกว่า 855 องศาเซลเซียส เส้นใยแก้วต้องนำมาถักรวมกันเป็นเส้นและถักเป็นตาข่ายสี่เหลี่ยมจัตุรัส (Square Grid) ที่มีความคงตัวสามารถป้องกันการเคลื่อนตัวของแอสฟัลต์เหนือแผ่นวัสดุได้
 - 1.4.2 ล้วนดูดซับแอสฟัลต์ชนิดเหลว (Tack Coat) ผลิตจากเส้นใยสังเคราะห์โพลีเอสเตอร์ (Polyester, PET) ถักทอเป็นผืนด้วยกรรมวิธี Needle Punched หรือเรียกว่าแผ่นใยสังเคราะห์ชนิดไม่ถักทอ (Nonwoven Geotextile) มีความสามารถในการต้านทานต่ออุณหภูมิที่จุดหลอมละลาย (Melting Point) ระหว่าง 240 - 260 องศาเซลเซียส
 - 1.4.3 วัสดุตามที่ระบุในข้อที่ 1.4.1 และข้อที่ 1.4.2 ต้องนำมาประกอบเข้าด้วยกันด้วยวิธีการถัก (Knitted Method) และเคลือบผิวด้วยแอสฟัลต์ชนิดเหลว
 - 1.4.4 คุณสมบัติทางกายภาพและวิศวกรรมต้องเป็นไปตามที่ระบุในตารางที่ 1.1

ตารางที่ 1.1 คุณสมบัติทางกายภาพและวิศวกรรมของตาข่ายเสริมผิวทางแอสฟัลต์

คุณสมบัติ	มาตรฐานการทดสอบ	หน่วย	เกณฑ์มาตรฐาน
คุณสมบัติของลวดเสริมกำลัง			E-Glass Fiber
ชนิดของเส้นใยเสริมกำลัง			
ปริมาณเส้นใยเสริมกำลังต่อหน่วย		Tex/ม.	≥ 5,100
อุณหภูมิที่จุดอ่อนตัว (Softening Point)		องศาเซลเซียส	≥ 855
น้ำหนักต่อหน่วยพื้นที่	ASTM D5261	กรัม/ตร.ม.	≥ 430
คุณสมบัติของลวดดูดซับแอสฟัลต์เหลว			Polyester, PET
ชนิดของเส้นใยดูดซับแอสฟัลต์เหลว			Needle Punched
วิธีการถักทอ			
อุณหภูมิที่จุดหลอมละลาย (Melting Point)		องศาเซลเซียส	240 - 260
น้ำหนักต่อหน่วยพื้นที่	ASTM D5261	กรัม/ตร.ม.	≥ 130
คุณสมบัติของวัสดุประกอบ (Composite Properties)			
ขนาดช่องตาข่ายลวดเสริมกำลัง		มม.	25.4(±5) x 25.4(±5)
กำลังรับแรงดึงที่ค่าการยืดตัว 2% (MD&CD) ¹	ASTM D6637	กิโลนิวตัน/ม.	≥ 70
กำลังรับแรงดึงสูงสุด (MD&CD)	ASTM D6637	กิโลนิวตัน/ม.	≥ 100
ค่าการยืดตัวสูงสุด (MD&CD)	ASTM D6637	%	≤ 3
กำลังต้านทานการฉีกขาด	ASTM D6241	นิวตัน	≥ 400
ปริมาณดูดซับแอสฟัลต์เหลว	ASTM D6140	ลิตร/ตร.ม.	0.9 - 1.1
น้ำหนักต่อหน่วยพื้นที่	ASTM D5261	กรัม/ตร.ม.	≥ 560

¹MD - ทิศทางตามแนวแกนหลัก (Machine Direction), CD - ทิศทางตามแนวแกนขวาง (Cross Machine Direction)



สำนักการช่างเทศบาลนครปากเกร็ด

โครงการ

ก่อสร้างปรับปรุงถนนแอสฟัลต์ที่ถนนพหลโยธิน บริเวณถนนเจริญวัฒนะ-ปากเกร็ด 23

สถานที่ตั้งโครงการ

บริเวณถนนเจริญวัฒนะ-ปากเกร็ด 23

สำรวจ

(นางณัฐวิจิตร คุ่มงา) (นายธีรชานนท์ จิมยะกะนันท์)

เขียนแบบ

(นายทศพล แพร่ว) (นายธีรชานนท์ จิมยะกะนันท์)

หัวหน้างานจัดทำแบบ

(นายธีรชานนท์ จิมยะกะนันท์)

สถาปนิก

(นางสาวประภากร บบถจันทร์)

วิศวกรโยธา

(นางสาวชัชวรา เล้าสมภพ)

หัวหน้าฝ่ายวิศวกรรม

(นายเจษฎา จ้างองราช)

เจ้าหน้าที่ควบคุมการก่อสร้าง

(นายวิวัฒน์ ชัยรุ่งเรือง)

ผู้อำนวยการสำนักการช่าง

(นายพนทกร หวังทราย)

ปลัดเทศบาล

(นายสุชาติ บุญศิริโชติ)

นายกเทศมนตรี

(นายวิชัย บรรลือศักดิ์)

ทะเบียนแบบอยู่ที่

กฉ. 25 / 2563 11 / 07 / 2562

วันที่

16 24

2. แอสฟัลต์ซีเมนต์

แอสฟัลต์ที่ใช้ Tack Coat เพื่อให้แผ่นใยสังเคราะห์มีการเกาะยึดกับถนนคอนกรีต เดิม ให้ใช้แอสฟัลต์คีมัลชัน ชนิด CRS-2 ตามมาตรฐานผลิตภัณฑ์อุตสาหกรรม "แคตไอออนิก" แอสฟัลต์คีมัลชัน (Cationic Asphalt Emulsion) มาตรฐานเลขที่ มอก.371"

3. เครื่องจักรและเครื่องมือ

- 3.1 รถลาดยาง (Asphalt Distributor) จะต้องสามารถควบคุมอัตราการลาดยางแอสฟัลต์ ได้คงที่และสม่ำเสมอ ไม่เกิดแนวเส้นในทางยาว ทิวลเปอริไม่อุดตันในขณะทำการลาดยาง และจะต้องมี Hand Spray ฉ่ำรองไว้ด้วย เพื่อใช้ซ่อมในกรณีที่เกิดเป็น
- 3.2 เครื่องมือปูแผ่นใยสังเคราะห์ (Fabric Handling Equipment) อาจใช้ทั้งเครื่องจักรกลและแรงงานคน ขึ้นอยู่กับความเหมาะสมกับสภาพงาน ทั้งนี้ขึ้นอยู่กับวิธีการปูให้เรียบได้มากที่สุดและไม่เกิดความล่าช้าต่อการดำเนินงาน
- 3.3 เครื่องมือและอุปกรณ์อื่น ๆ ได้แก่
 - 3.3.1 ไม้กวาดขนแข็ง ใช้รีดหรือปรับแผ่นใยสังเคราะห์ให้เรียบ
 - 3.3.2 กรรไกรหรือมีดสำหรับใช้ตัดแผ่นใยสังเคราะห์
 - 3.3.3 แปรงใช้ทากาวแอสฟัลต์ที่ใช้ Tack Coat บริเวณที่แผ่นใยสังเคราะห์วางทับเหลื่อมกัน
- 3.4 รถบดล้อยาง (Rubber Tires Roller) ใช้บดหน้าผิวแผ่นใยสังเคราะห์ให้แน่นและยึดติดกับยางแอสฟัลต์ที่ใช้ Tack Coat

4. การก่อสร้าง

- 4.1 การเตรียมพื้นผิวถนนคอนกรีตเดิม

ทำความสะอาดพื้นผิวถนนเดิม ให้ปราศจากสิ่งสกปรก เศษวัสดุและเศษพืช โดยวิธีการกวาดและปาล์ม ห้ามใช้น้ำล้าง ในกรณีที่มียรอยแตกกว้างเกิน 3 มิลลิเมตร ให้หยอดวัสดุผสมแอสฟัลต์ที่แห้งและถมทรายรองแตกก่อน สำหรับกรณีที่พื้นผิวถนนคอนกรีตเดิมยุบตัวเล็กน้อย อาจปรับระดับและถมบดอัดให้แน่นแล้วปิดทับด้วยแอสฟัลต์คอนกรีต เพื่อให้ผิวถนนเดิมราบเรียบอยู่ในระนาบเดียวกันก่อน โดยไม่จำเป็นต้องหยอดอุดแทรกทรายรองบริเวณนั้น
- 4.2 การติดตั้งแผ่นใยสังเคราะห์ (สาขายางเสริมผิวทางแอสฟัลต์)
 - 4.2.1 ทำความสะอาดพื้นผิวที่ต้องการปูแผ่นใยสังเคราะห์ให้แห้งสะอาด ปราศจากฝุ่น น้ำ วัสดุ และต้องได้รับความเห็นชอบจากวิศวกรผู้ควบคุมงานของเจ้าของโครงการ
 - 4.2.2 การพันหรือราดน้ำยางรองพื้น TACK COAT ต้องเป็นตามมาตรฐานกำหนด โดยการพ่นน้ำยางให้สม่ำเสมอลงบนพื้นผิวทางที่เตรียมไว้แล้ว และสะอาด การพ่นน้ำยาง TACK COAT ต้องวางแผนในการพ่นน้ำยางให้สามารถติดตั้งแผ่นใยสังเคราะห์ให้ทับกับพื้นที่ของการพ่นที่เตรียมไว้ การพ่นน้ำยาง TACK COAT หลังจากน้ำจะแห้งออกต้องมีปริมาณน้ำยาง 100% ไม่น้อยกว่า 0.30 - 1.10 ลิตรต่อตร.ม หรือปริมาณที่เหมาะสม เพื่อให้แผ่นใยสังเคราะห์ดูดซับน้ำยางที่ดี และเพื่อยึดแผ่นใยสังเคราะห์กับพื้นผิวเดิม ห้ามใช้ยางแอสฟัลต์ CUTBACK ในการ TACK COAT เพราะจะทำให้แผ่นใยสังเคราะห์เสื่อมคุณภาพ และน้ำที่ใช้ยางแอสฟัลต์คีมัลชันสำหรับงาน TACK COAT
 - 4.2.3 การปูแผ่นใยสังเคราะห์ห้ามการใช้เครื่องจักรหรือปูด้วยมือ โดยให้แผ่นใยสังเคราะห์ปูให้แนบติดกับผิวทางเดิม และไม่เกิดรอยย่นหรือรอยพับ ทั้งนี้ให้ปฏิบัติตามขั้นตอนของผู้ผลิต และต้องทำการปูแผ่นใยสังเคราะห์ก่อนที่น้ำยาง TACK COAT จะแห้งตัวลงและสูญเสียความเหนียว เพื่อให้เกิดการยึดติดกับระหว่างแผ่นใยสังเคราะห์และผิวทางเดิมที่ดี และรีบดำเนินการปูแอสฟัลต์คอนกรีตทันทีภายหลังจากติดตั้งแผ่นใยสังเคราะห์
 - 4.2.4 แผ่นใยสังเคราะห์ที่เกิดขึ้นจากขอบของถนนต้องทำการตัดออก และในการปูหากเกิดการรอยย่นหรือรอยพับ ให้ซ่อมแซมโดยตัดให้ขาดแล้วรีดแผ่นใยสังเคราะห์ให้ติดกับพื้นผิวทางเดิม หรือปิดทับด้วยแผ่นใหม่ และเพื่อให้เกิดการเกาะยึดระหว่างแผ่นใยสังเคราะห์กับพื้นถนนเดิมที่ดี บริเวณที่ซ่อมแซมอาจหยอดหรือพ่น TACK COAT เพิ่มเติมโดยให้ขึ้นอยู่กับดุลยพินิจของผู้ควบคุมงานของผู้จ้าง
 - 4.2.5 แผ่นใยสังเคราะห์ที่ยังไม่ได้ใช้บางส่วนซึ่งจะคงอยู่ในสถานที่ที่บดอัดแล้วและมีวัสดุปกปิดให้แผ่นใยสังเคราะห์อยู่ในที่ร่ม ซึ่งสามารถป้องกันผลกระทบจากรังสีอัลตราไวโอเล็ตและความชื้นได้อย่างปลอดภัย ถ้าเก็บไว้กลางแจ้งจะต้องยกพื้นสูงแล้วคลุมด้วยวัสดุกันน้ำอีกชั้นหนึ่ง

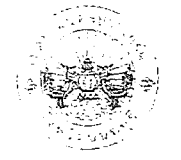

สำนักงานเจ้าท่าภูมิภาคสาทร	
โครงการ	
ก่อสร้างปรับปรุงถนนลาดยางแอสฟัลต์คอนกรีต บริเวณซอยแจ้งวัฒนะ-ปากเกร็ด 23	
สถานที่ตั้งโครงการ	
บริเวณซอยแจ้งวัฒนะ-ปากเกร็ด 23	
สำรวจ	(นางณัฐวิภากร คุ้มทอง) (นายวิรัชานนท์ จิมปานันท์)
เขียนแบบ	(นายพนม พลพรรค)
หัวหน้างานจัดทำแบบ	(นายวิรัชานนท์ จิมปานันท์)
สถาปนิก	(นางสาวประภทกร บทจันทร์)
วิศวกรโยธา	(นางสาวนิษฐา เสถสมภพ)
หัวหน้าฝ่ายวิชาการ	(นางเบญจ จ้างอรรถ)
ก.ผู้อำนวยการส่วนควบคุมการก่อสร้าง	(นายวิวัฒน์ ชัยรุ่งเรือง)
ผู้อำนวยการสำนักงาน	(นายพนม พลพรรค)
ปลัดเทศบาล	(นายสุวิทย์ บุญศิริโชค)
นายกเทศมนตรี	(นายวิรัช บรรตาสวัสดิ์)
ทศ.เขียนแบบเลขที่	วัน / เดือน / ปี
กส. 25 / 2563	11 / 07 / 2562
แผนที่	92ม
17	24

4.3 ข้อเสนอแนะ

- 4.3.1 ในการติดตั้งแผ่นใยสังเคราะห์ ถ้าสภาพอากาศไม่เอื้ออำนวย ลมภาวะอากาศจะมีผลวนในการช่วยให้ยางแอสฟัลต์ที่ใช้ Tack Coat มีประสิทธิภาพในการซึมซับกับแผ่นใยสังเคราะห์และยึดติดกับผิวถนน ห้ามติดตั้งที่อุณหภูมิต่ำกว่า 10 องศาเซลเซียส และ/หรือฝนตก
- 4.3.2 ก่อนการติดตั้งแผ่นใยสังเคราะห์ ให้ทำการ Tack Coat โดยลาดแอสฟัลต์ที่มีชั้น CRS - 2 ในอัตราประมาณ 0.3-1.1 ลิตรต่อตารางเมตร อัตรา Tack Coat อาจปรับเปลี่ยนได้ตามสภาพการทำงานในสนามขึ้นอยู่กับสภาพผิวถนนดินและคุณสมบัติ Asphalt Retention ของแผ่นใยสังเคราะห์ ไม่ควรทำ Tack Coat ล่วงหน้ามากเกินไปที่จะทำการปูแผ่นใยสังเคราะห์จะต้องให้เวลาสำหรับการ Setting ของ CRS - 2 ด้วย

ชั้นทางใหม่ ASPHALTIC CONCRETE
น้ำยาง Tack coat
ชั้นผิวทางทางเดิม

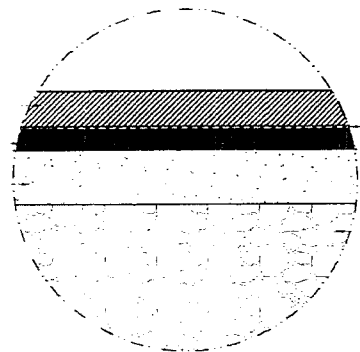

แผ่นใยสังเคราะห์ (ตาข่ายเสริมผิวทางแอสฟัลต์)

ชั้นรองพื้นทางเดิม

ภาพขยายการเสริมแผ่นใยสังเคราะห์สำหรับผิวทาง

$$L > 0.30$$

การทับต่อแผ่นใยสังเคราะห์ (OVER LAPPING)

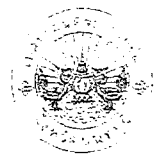

สำนักการช่างเทคนิคจราจรภาคใต้

โครงการ

ก่อสร้างปรับปรุงถนนลาดยางแอสฟัลต์คอนกรีตบริเวณซอยแจ้งวัฒนะ-ปากเกร็ด 23

สถานที่ตั้งโครงการ

บริเวณซอยแจ้งวัฒนะ-ปากเกร็ด 23

สำรวจ
(นางณัฐวิมลรัตน์ คู่มงทอง)
(นายรัชชานนท์ จิมภระนันท์)

เขียนแบบ
(นายบทล แพร้ว)

หัวหน้างานจัดทำแบบ
(นายรัชชานนท์ จิมภระนันท์)

สถาปนิก
(นางสาวประภากร นนทจันทร์)

วิศวกรโยธา
(นางสาวชัชชานา เลาภมณฑ)

หัวหน้าฝ่ายวิศวกรรม
(นายจวบ จำลองราษฎร์)

ร.อ.ผู้อำนวยการควบคุมการก่อสร้าง
(นายวิวัฒน์ ชัยรุ่งเรือง)

ผู้อำนวยการสำนักการช่าง
(นายบทล แพร้ว)

บ.ล.เทศบาล
(นายสุทธิ บุญศิริโชค)

นายกเทศมนตรี
(นายวิวัฒน์ บรรณาลักษณ์)

ทะเบียนแบบเลขที่

วัน / เดือน / ปี

กส. 25 / 2563 11 / 07 / 2562

แผ่นที่ 18 24

VARIES
หรือเท่ากับความยาวท่อเดิมที่ตัดออก

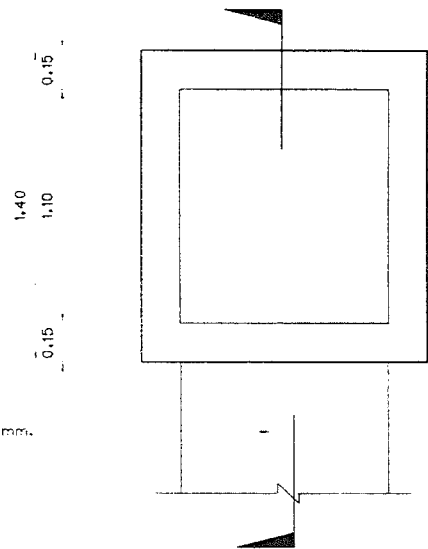

ท่อระบายน้ำ HDPE คณ. 1000 มม.
ชั้นคุณภาพไม่ต่ำกว่า SN 4

แบบแผนการเชื่อมต่อในกรณีเชื่อมกับท่อระบายน้ำของเดิม

มาตราส่วน

1:20

ทรายหยาบบดอัด หลังท่อ/ข้างท่อ

0.15 1.10 0.15

ระดับผิวจราจร

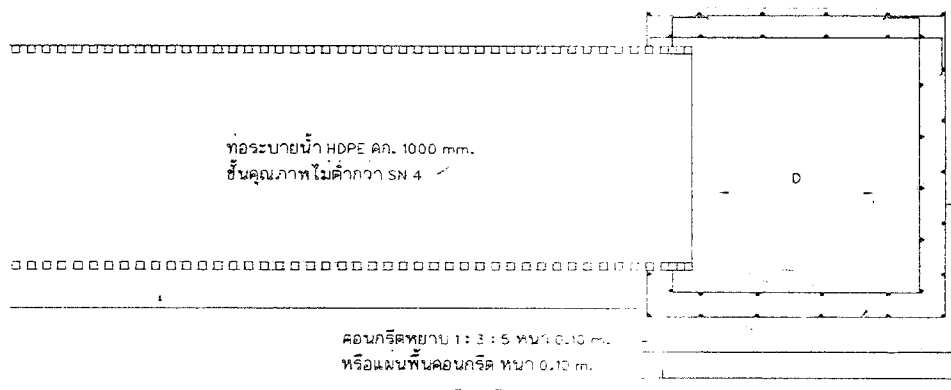

ท่อระบายน้ำ HDPE คณ. 1000 มม.
ชั้นคุณภาพไม่ต่ำกว่า SN 4

RB 9 mm. @ 0.20 m.

RB 9 mm. @ 0.20 m.

RB 9 mm. @ 0.20 m.

คอนกรีตหยาบ 1:3:5 หนา 0.10 ม.

หรือแผ่นพื้นคอนกรีต หนา 0.10 ม.

ทรายหยาบปรับระดับหนา 0.10 ม.

ทรายหยาบปรับระดับบดอัดหนา 0.15ม.

รูปตัดการเชื่อมต่อท่อระบายน้ำของเดิม

มาตราส่วน

1:20

VARIES
ระดับเปลี่ยนแปลงตามความลาดเอียง



สำนักการช่างเทศบาลนครปากเกร็ด

โครงการ

ก่อสร้างปรับปรุงถนนลาดยางแอสฟัลติกคอนกรีต
บริเวณซอยแจ้งวัฒนะ-ปากเกร็ด 23

สถานที่ตั้งโครงการ

บริเวณซอยแจ้งวัฒนะ-ปากเกร็ด 23

สำรวจ

(นางณัฐวิมลพร คู่มงอทอง)

(นายรัชชานนท์ จิมปะกะนันท์)

เขียนแบบ

(นายบทผล แพร้ว)

หัวหน้างานจัดทำแบบ

(นายธีรสารภณ สมศักดิ์)

สถาปนิก

(นางสาวประภากร นนทจินทร์)

วิศวกรโยธา

(นางสาววนิชญา เลาภมภท)

หัวหน้าฝ่ายวิศวกรรม

(นายเจน จำลองราช)

ออกผู้อำนวยการด้านควบคุมการก่อสร้าง

(นายวิวัฒน์ ชัยรุ่งเรือง)

ผู้อำนวยการสำนักการช่าง

(นายบทภากร พ่วงพิริยะ)

ปลัดเทศบาล

(นายสุทธกร บุญศิริชูโต)

นายกเทศมนตรี

(นายวิชัย บงจรงค์ดี)

ทะเบียนแบบเลขที่

วัน / เดือน / ปี

กฉ. 25 / 2563

11 / 07 / 2562

แผ่นที่

รวม

19

24

ข้อกำหนดในการติดตั้งท่อ HDPE

1. การต่อท่อ

ให้เป็นไปตามคำแนะนำของบริษัทผู้ผลิตท่อ โดยใช้วิธีการเชื่อมภายในท่อ หรือการเชื่อมภายนอกท่อหรือทั้งสองวิธี โดยใช้เครื่องเชื่อมมือถือ (Hand Extrusion Welding) ซึ่งวิธีการเชื่อมนี้เหมาะสำหรับงานที่มีการไหลแบบแรงโน้มถ่วง(Gravity Flow)

2. การเชื่อมต่อกับโครงสร้างที่เป็นคอนกรีต

การเชื่อมต่อกับโครงสร้างที่เป็นคอนกรีต เช่น มันทับข้อพักคอนกรีตมีวิธีการเชื่อมต่อโดย

- 2.1 เชื่อมต่อโดยการปลอกผนังโพรไฟล์ด้านนอกของท่อ HDPE ออกเพื่อเป็นคีย์ล็อก ระหว่างผนังคอนกรีตกับตัวท่อ HDPE
- 2.2 เชื่อมต่อโดยการทำเป็นท่อตันพิเศษที่มีลึนูนขึ้นมาจากท่อ(Puddle Flange) เพื่อใช้เป็นคีย์ล็อกระหว่างผนังคอนกรีตกับตัวท่อ HDPE โดยอาจจะใช้ rubber sleeve ระหว่างท่อกับผนังคอนกรีตเพื่อป้องกันแรงเฉือนที่อาจจะเกิดขึ้น และการบดอัดควรทำอย่างระมัดระวัง หรือตามคำแนะนำของบริษัทผู้ผลิต

3. การติดตั้ง

3.1 พื้นรองท่อ (Bedding)

ต้องขุดจากพื้นหรือวัสดุถมและปูเต็มความกว้างรองดิน ควรมีความหนาประมาณ 10-15 ซม. พร้อมบดอัดแน่นและมีความกว้างมากกว่าเส้นผ่าศูนย์กลางภายนอกท่อ ไม่น้อยกว่าข้างละ 20 ซม. ขึ้นกับขนาดท่อและความสามารถในการบดอัด หากพื้นรองท่อเป็นดินอ่อนมากควรใช้ geotextile วางใต้รองดิน

3.2 Primary Backfill

ควรใช้ทรายหรือวัสดุที่เหมาะสมหรือเทียบเท่าที่กำหนดโดยผู้ออกแบบโดยปูให้มีความกว้างเต็มแนวรองวางท่อ การบดอัดแต่ละชั้นควรมีความหนา ชั้นละ 15-30 ซม. ชั้นบนสุดควรกลบสูงกว่าหลังท่อประมาณ 30 ซม. และควรกลบให้ความสูงหลังท่อไม่ต่ำกว่า 50-80 ซม. หากจะต้องใช้เครื่องจักรหนักกับบดอัดบนบริเวณที่ตรงกันกับท่อเพื่อป้องกันความเสียหายที่จะเกิดขึ้นกับตัวท่อ

3.3 Final Backfill

สามารถใช้วัสดุดินถมที่ปราศจากหินหรือของมีคมกลบหลังท่อได้ โดยบดอัดเป็นชั้นๆตามการกำหนดจากผู้ออกแบบ หรือตามมาตรฐานการวางท่อทั่วไป

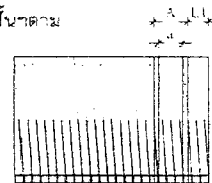
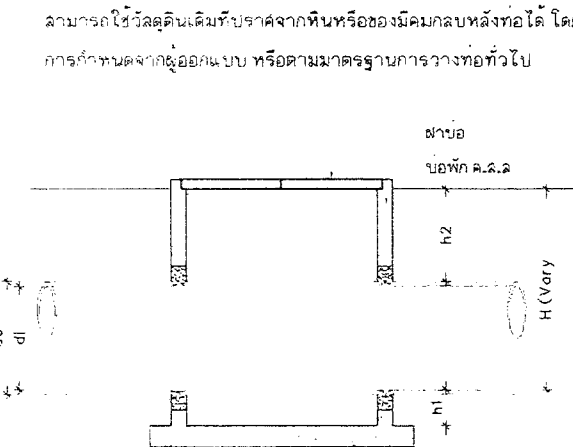

การทำเครื่องหมายก่อนปลอกเกลียว

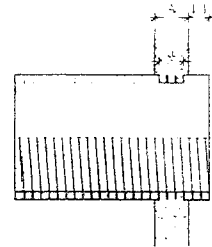

ทำเครื่องหมายบ่อพักระยะ 0.80xความหนาบ่อพัก
ทำเครื่องหมายบ่อพักความหนาบ่อพัก

หมายเหตุ
ระยะที่ท่อจะเข้าไปในบ่อพัก
A=ความหนาผนังบ่อพัก
a=ระยะ 0.80xความหนาผนังบ่อพัก

Ø-25 Ø-25

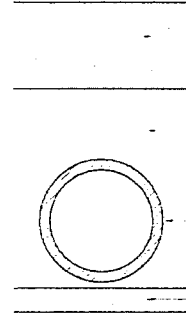

ท่อระบายน้ำ HDPE

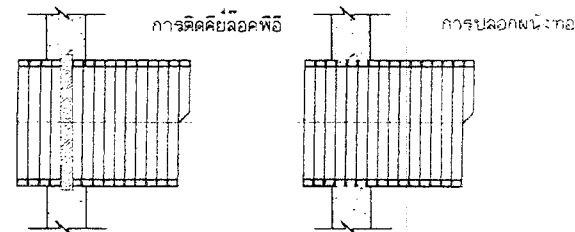

การเชื่อมต่อกับผนังคอนกรีต

การประสานท่อ HDPE เข้าบ่อ ค.ส.ล.

NS=Ø1 mm.	d _o mm.	a mm.	L1 mm.
350	384	0.8+A	50+ ⁺¹⁰ / ₋₁₀
400	450	0.8+A	50+ ⁺¹⁰ / ₋₁₀
500	555	0.8+A	50+ ⁺¹⁰ / ₋₁₀
600	660	0.8+A	50+ ⁺¹⁰ / ₋₁₀
700	777	0.8+A	50+ ⁺¹⁰ / ₋₁₀
800	888	0.8+A	50+ ⁺¹⁰ / ₋₁₀
900	999	0.8+A	50+ ⁺¹⁰ / ₋₁₀
1000	1100	0.8+A	50+ ⁺¹⁰ / ₋₁₀
1200	1332	0.8+A	50+ ⁺¹⁰ / ₋₁₀
1400	1554	0.8+A	50+ ⁺¹⁰ / ₋₁₀
1500	1665	0.8+A	50+ ⁺¹⁰ / ₋₁₀
1600	1776	0.8+A	50+ ⁺¹⁰ / ₋₁₀
1800	1998	0.8+A	50+ ⁺¹⁰ / ₋₁₀
2000	2220	0.8+A	50+ ⁺¹⁰ / ₋₁₀

การประสานท่อ HDPE เข้าบ่อ ค.ส.ล.

มาตรฐานความกำหนด

แบบแสดงการวางท่อเข้าบ่อพักค.ส.ล.



สำนักการช่างเทศบาลนครปากเกร็ด

โครงการ

ก่อสร้างปรับปรุงถนนลาดยางพร้อมติดตั้งระบบระบายน้ำบริเวณซอยแจ้งวัฒนะ-ปากเกร็ด 73

สถานที่ตั้งโครงการ

บริเวณซอยแจ้งวัฒนะ-ปากเกร็ด 23

สำรวจ

(นางณัฐวิจิตร คุ้มจอหอ)
(นายรัชชานนท์ จิมภาะนันท์)

เขียนแบบ

(นายพนพล แพรศรี)

หัวหน้างานศึกษาแบบ

(นายธีรภกรณ วัฒนศักดิ์)

สถาปนิก

(นางฉาภาประภากร นพพิณทร์)

วิศวกรโยธา

(นางฉาภาประภากร นพพิณทร์)

หัวหน้าฝ่ายวิศวกรรม

(นายแจน จักฉงราช)

ผู้อำนวยการด้านควบคุมการก่อสร้าง

(นายวิวัฒน์ ชัยรุ่งเรือง)

ผู้อำนวยการสำนักการช่าง

(นายพนพร ทวีทองชัย)

ปลัดเทศบาล

(นางอุบล บุญศิริโชติ)

นายกเทศมนตรี

(นายวิชัย บรรดาดี)

ทะเบียนแบบเลขที่

กม. 25 / 2563 วัน / เดือน / ปี

แผ่นที่

20

รวม

24

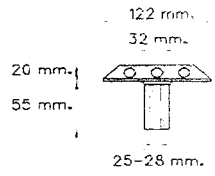

รูปด้านข้างปูละทอนแฉ่งชนิดล่องด้าน
(ชนิดพลังงานแสงอาทิตย์)

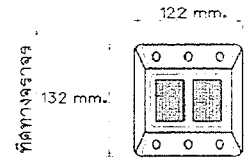
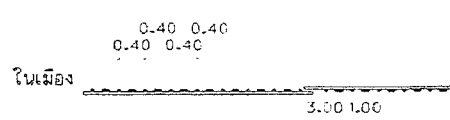
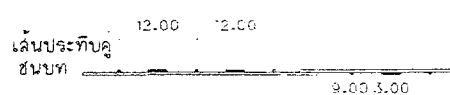
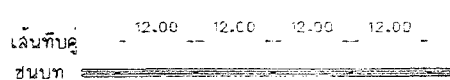
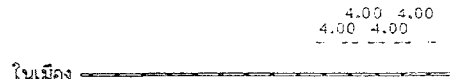
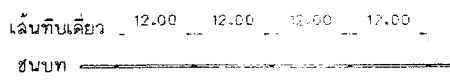
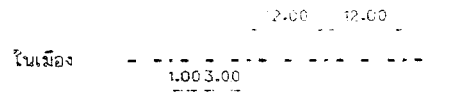
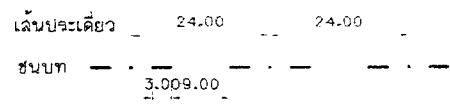

แปลนแสดงปูละทอนแฉ่งชนิดล่องด้าน
(ชนิดพลังงานแสงอาทิตย์)

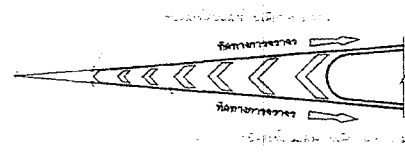
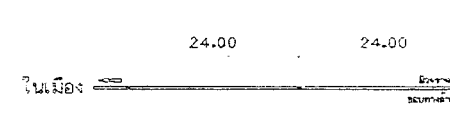
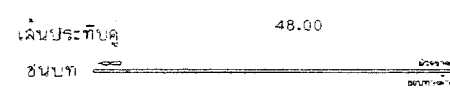
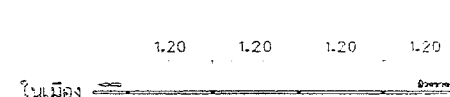
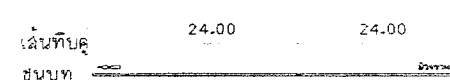
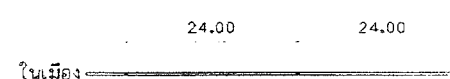
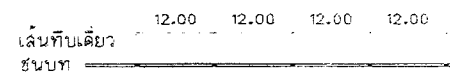
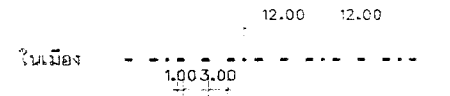
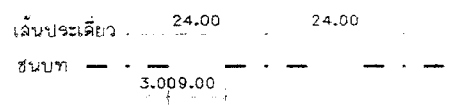

การติดตั้งปูละทอนแฉ่งที่เส้นศูนย์กลางทาง

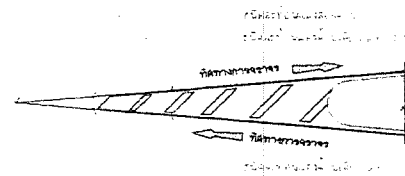

การติดตั้งปูละทอนแฉ่งที่เส้นแบ่งช่องจราจรและขอบทาง

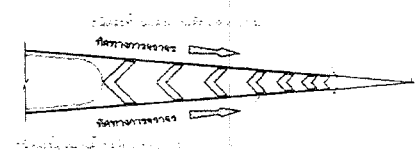

การติดตั้งปูละทอนแฉ่งเกาะกลางกรณีเดินรถทางเดียว

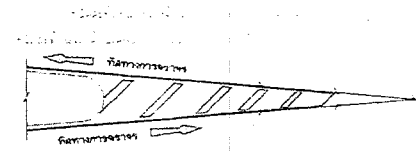

การติดตั้งปูละทอนแฉ่งเกาะกลางกรณีเดินรถสองทาง



สำนักการช่างเทศบาลนครปากเกร็ด	
โครงการ	
ก่อสร้างปรับปรุงถนนทางหลวงและฟุตบาทคอนกรีตบริเวณซอยแจ้งวัฒนะ-ปากเกร็ด 23	
สถานที่ตั้งโครงการ	
บริเวณซอยแจ้งวัฒนะ-ปากเกร็ด 23	
สำรวจ	11/100
(นางณัฐวิมลพร คุ่มงอก)	
(นายวิรัชชานนท์ จิมประพันธ์)	
เขียนแบบ	1/100
(นายชัชพงศ์ แพร้ว)	
หัวหน้าช่างจัดทำแบบ	1/100
(นายวิรัชชานนท์ จิมประพันธ์)	
สถาปนิก	1/100
(นางสาวประภากร บทจันทร์)	
วิศวกรโยธา	1/100
(นางสาวนันทิชา เลิศมณฑ)	
หัวหน้าฝ่ายวิศวกรรม	1/100
(นายเจษฎ์ ใจดวงราช)	
ผู้อำนวยการควบคุมการก่อสร้าง	1/100
(นายวิศิษฐ์ ชัยรุ่งเรือง)	
ผู้อำนวยการด้านค้าช่าง	1/100
(นายอนุชกร หวังทราย)	
ปลัดเทศบาล	1/100
(นายสุทธกร บุญศิริโชติ)	
นายกเทศมนตรี	1/100
(นายวิรัช บุรณศิริ)	
ทะเบียนแบบเลขที่	รับ - เดือน / ปี
กข. 25 / 2563	11 / 07 / 2562
แผ่นที่	รวม
21	24

รายการประกอบแบบงานจราจร

- มีคิต่างๆ มีหน่วยเป็นเมตรนอกจากระบุไว้เป็นอย่างอื่น
- ปุ่มสะท้อนแสงจะต้องทำจากวัสดุโพลีเอทิลีนชนิดความหนาแน่นสูง ขนาดที่ฐานของปุ่มไม่เล็กกว่า 122x132 มม. ความสูงของปุ่ม 20 มม. ความยาวของลิ่มยึดจะต้องไม่น้อยกว่า 55 มม. ตัวปุ่มสะท้อนแสงเมื่อติดตั้งแล้ว จะต้องสามารถรับแรงกระแทกจากล้อรถยนต์โดยไม่หลุดออกหรือแตก
- วัสดุสะท้อนแสงจะต้องเป็นสีเหลือง หรือขาวขนาดของพื้นที่สะท้อนแสงต้องไม่น้อยกว่า 40 เปอร์เซ็นต์ของแต่ละด้าน
- ขั้นตอนการติดตั้ง ใช้แบตเตอรี่ NI-MH ขนาด 1200 MAH, ใช้หลอดไฟ LED จำนวน 6 หลอด
 - 1 การเจาะรูเพื่อฝังลิ่มของปุ่มสะท้อนแสง ขนาดของรูเจาะจะต้องมีเส้นผ่าศูนย์กลางใหญ่กว่าขนาดลิ่มประมาณ 30 มม.
 - 2 นำวัสดุในรูเจาะออกให้หมด
 - 3 ใส่วัสดุยึด (EPOXY ADHESIVE) ในรูเจาะให้เต็ม
 - 4.4 กดลิ่มของปุ่มสะท้อนแสงลงในรูเจาะ จนกระทั่งวัสดุยึด (EPOXY ADHESIVE) คืบขึ้นมาเป็นตัวประสานยึดผิวจราจรกับตัวปุ่มสะท้อนแสง
- ปุ่มสะท้อนแสงที่ติดตั้งจะต้องเป็นชนิดสะท้อนแสง 2 ด้าน (หลังงานลงอาทิตย)
- การติดตั้งปุ่มสะท้อนแสงบริเวณทางโค้ง จุดเริ่มต้นการติดตั้งปุ่มสะท้อนแสง ให้ติดตั้งที่จุดเริ่มต้นโค้ง (P.C.) และสิ้นสุดที่ตำแหน่งปลายโค้ง (P.L.) เป็นอย่างน้อย
- การติดตั้งปุ่มสะท้อนแสงในโค้งมากกว่า 3.20 ม. ให้ติดตั้งเช่นเดียวกับการติดตั้งบริเวณทางตรง

ตารางที่ 1 การติดตั้งปุ่มสะท้อนแสงบริเวณทางตรง

ชนิดของเส้น	สีของวัสดุสะท้อนแสง	ระยะห่างของปุ่มสะท้อนแสง		ตำแหน่งที่ติดตั้ง
		ชนบท	ในเมือง	
เส้นศูนย์กลางทาง				
เส้นประเดี่ยว	เหลือง	24.00	12.00	ระหว่างเส้นประ
เส้นทึบเดี่ยว	เหลือง	12.00	4.00	บนเส้นทึบ
เส้นทึบคู่	เหลือง	12.00	4.00	ระหว่างเส้น
สำหรับทางวิ่งหลายช่องจราจร				
เส้นแบ่งเลน				
เส้นประ	ขาว	24.00	12.00	ระหว่างเส้นประ
เส้นทึบ	ขาว	12.00	6.00	บนเส้นทึบ
เส้นขอบทาง				
ขอบทางด้านใน	เหลือง	12.00	12.00	บนเส้นขอบ
ขอบทางด้านนอก	ขาว	48.00	24.00	บนเส้นขอบ

ตารางที่ 2 การติดตั้งปุ่มสะท้อนแสงบริเวณโค้ง

ชนิดของเส้น	สีของวัสดุสะท้อนแสง	ระยะห่างของปุ่มสะท้อนแสง		ตำแหน่งที่ติดตั้ง
		รัศมีโค้งระหว่าง 100-300 ม.	รัศมีโค้งน้อยกว่า 100 ม.	
เส้นประ		12.00	-	ระหว่างเส้นประ
เส้นทึบเดี่ยว	สีเดียวกับ	12.00	4.00	บนเส้นทึบ
เส้นทึบคู่	สีของเส้น	12.00	4.00	ระหว่างเส้น
เส้นประทึบคู่		12.00	4.00	ระหว่างเส้น



สำนักงานช่างเทคนิคยานยนต์

โครงการ

ก่อสร้างปรับปรุงถนนลาดยางแอสฟัลติกคอนกรีต บริเวณซอยแจ้งวัฒนะ-ปากเกร็ด 23

สถานที่ตั้งโครงการ

บริเวณซอยแจ้งวัฒนะ-ปากเกร็ด 23

สำรวจ

(นางณัฐชวีรัตน์ คุ้มจ่อทอง)
(นายวีระชัย นที จัมปากระบัตน์)

เขียนแบบ

(นายพนพล แพรศรี)

หัวหน้างานติดตั้งแบบ

(นายวีระชากรณ ฉิมศักดิ์)

สถาปนิก

(นางสาวประภากร นนทจันทร์)

วิศวกรโยธา

(นางสาวชนิษฐา เลิศมณฑา)

หัวหน้าฝ่ายวิศวกรรม

(นายเจน งามสง่า)

ช่างผู้อำนวยการควบคุมการก่อสร้าง

(นายวิวัฒน์ ชัยรุ่งเรือง)

ผู้อำนวยการสำนักช่าง

(นายพนพร ทวีทอง)

นักเทคนิค

(นายสุภัทร บุญศิริโชค)

นายช่างเทคนิค

(นายวิชัย บรรณาศักดิ์)

ทะเบียนแบบเลขที่

กส. 25 / 2563

วัน / เดือน / ปี

11 / 07 / 2562

แผ่นที่

22 / 24

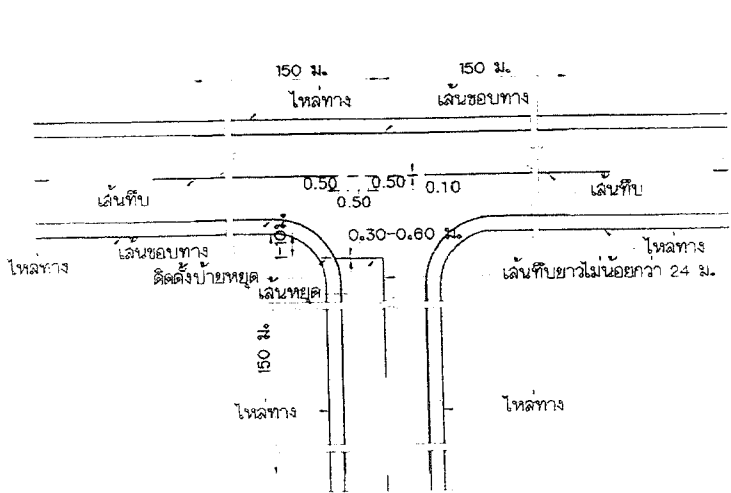

การตีเส้นจราจรทางแยก

เส้นแบ่งทิศทางจราจร (CENTER LINE)

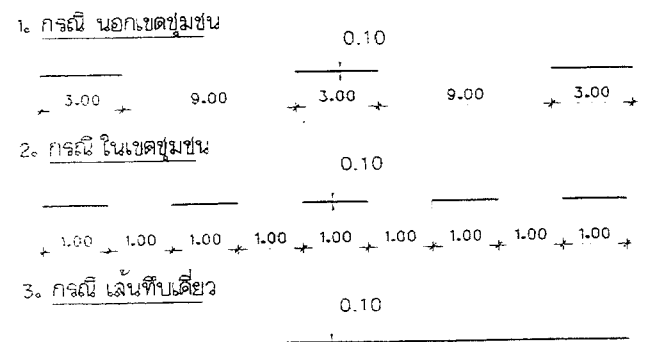

หมายเหตุ

- มีสีต่าง ๆ มีหน่วยเป็นเมตรนอกจากระบุเป็นอย่างอื่น
- สีทากถนนผิวจราจรแบบผิวเรียบทั้งหมด (เดปซีล, แอลฟัลติกคอนกรีต, คอนกรีตเสริมเหล็ก) ให้ใช้สีเทอร์โมพลาสติก ตาม มอก. 542 หน้าไม่น้อยกว่า 3 มม. (สำหรับโครงการนี้ เส้นแบ่งทิศทางจราจรแนวกลางให้ใช้เส้นแบ่งกรณีทางในเขตชุมชน)

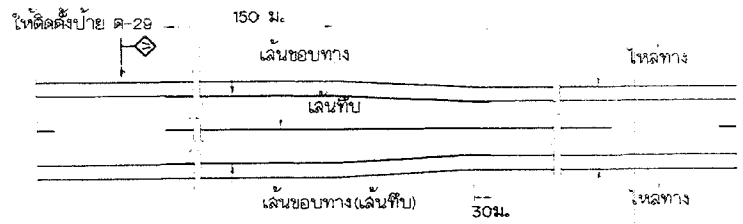

การตีเส้นจราจร กรณีความกว้างช่องจราจรลดลง

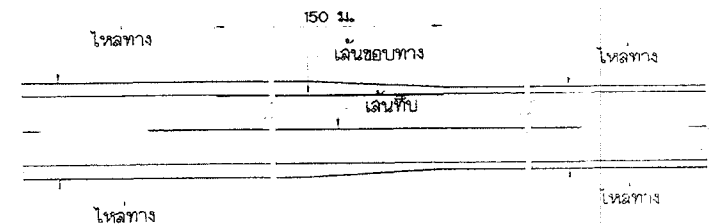

การตีเส้นจราจร กรณีความกว้างช่องไหล่ทางลดลง

การตีเส้นแบ่งทิศทางจราจร (CENTER LINE)

- การตีเส้นห้ามแซง บริเวณทางโค้งราบและทางโค้งแนวตั้งให้อยู่ในดุลยพินิจของผู้ควบคุมงานโครงการ
- เส้นแบ่งทิศทางจราจร ใช้เส้นสีเหลือง ขนาดกว้าง 10 ซม.
 - เส้นประเป็นสีเหลืองแบ่งทิศทางของการจราจรบนหลายทาง 2 ช่องจราจรในบริเวณที่ยอมให้รถแซงขึ้นหน้ากันได้ตลอดทิศทาง ขนาด ความยาว และการเว้นช่องของเส้นประจำกำหนด ไว้ดังนี้
 - ทางนอกเขตชุมชน เส้นยาว 3 ม. เว้นช่อง 9 ม.
 - ทางในเขตชุมชน เส้นยาว 1 ม. เว้นช่อง 1 ม.
 - เส้นทึบเดี่ยว เป็นเส้นทึบสีเหลือง ใช้เป็นเส้นแบ่งทิศทางจราจรในบริเวณที่ห้ามแซงหลายทาง 2 ช่องจราจรหรือบริเวณก่อนถึงทางแยก ห้ามรถเปลี่ยนช่องจราจรความยาวเส้นทึบต้องไม่น้อยกว่า 24 ม.
 - เส้นประคู่กับเส้นทึบ เป็นเส้นสีเหลือง คู่ขนานไปกับเส้นประสีเหลืองโดยเส้นทั้งสองห่างกันเท่ากับความกว้างของเส้นประ

แซงได้ด้านที่ห้ามแซง ใช้เส้นทึบ ส่วนด้านที่ยอมให้แซงใช้เส้นประ

- เส้นขอบทาง ให้ใช้เส้นทึบสีขาว กว้าง 10 ซม. ทั้ง 2 ข้าง
 - กรณีที่มีจราจรกว้างน้อยกว่า 5 ม. หรือน้อยกว่าไม่มีไหล่ทาง ให้ตีเส้นขอบสีขาวทึบ 2 เส้น ไม่ต้องตีเส้นแบ่งทิศทางจราจร
 - กรณีที่มีจราจรกว้างให้ตีเฉพาะบริเวณที่เป็นชุมชนที่อยู่อาศัย, บริเวณห้ามแซง, ระยะ 30 เมตรก่อนถึง และภายในโค้งที่มีรัศมีต่ำกว่า 300 เมตร, ระยะ 30 เมตร ก่อนถึงป้ายหยุดและบริเวณที่มีอุบัติเหตุบ่อยครั้ง
- กรณีที่มีจราจร และไหล่ทางเป็นผิวทางชนิดเดียวกัน หรือไม่มีไหล่ทาง ให้ตีเส้นแสดงขอบทางทั้งสองข้างตลอดสาย

สำนักการช่างเทศบาลนครปากเกร็ด	
โครงการ	
ก่อสร้างปรับปรุงขนาดทางของหัวลำตัดถนนนครบริวารมธมแจ้งวัฒนะ-ปากเกร็ด 23	
สถานที่ตั้งโครงการ	
บริเวณซอยแจ้งวัฒนะ-ปากเกร็ด 23	
สำรวจ	
(นางณัฐวรินทร์ คุ้มทอง)	
(นายรัชชานันท์ จิมภาคนันทน์)	
เขียนแบบ	
(นายบดินทร์ แพทธิ)	
หัวหน้างานก่อสร้างแบบ	
(นายชัชวาทกรณ อมศักดิ์)	
สถาปนิก	
(นางสาวประภากร นนทจันทร์)	
วิศวกรโยธา	
(นางสาวธนัชชา เชาวมณฑ)	
หัวหน้าฝ่ายวิศวกรรม	
(นายเจษฎา จ้างองราช)	
ก.ผู้ดำเนินการควบคุมการก่อสร้าง	
(นายวิวัฒน์ ชัยรุ่งเรือง)	
ผู้อำนวยการสำนักการช่าง	
(นายพนทกร พวงพิชัย)	
ปരിเขตเทศบาล	
(นายสุทธกร บุญฉวีโชติ)	
นายกเทศมนตรี	
(นายวิชัย บรรลวดำรงค์)	
ทะเบียนแบบเลขที่	รับ / เดือน / ปี
ณ. 25 / 2563	11 / 07 / 2562
แผ่นที่	รวม
23	24

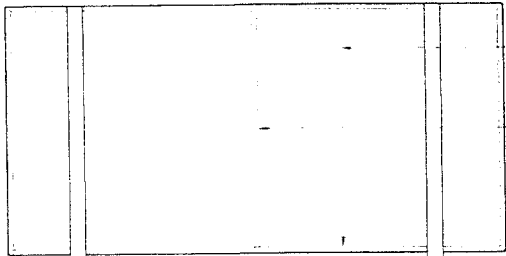
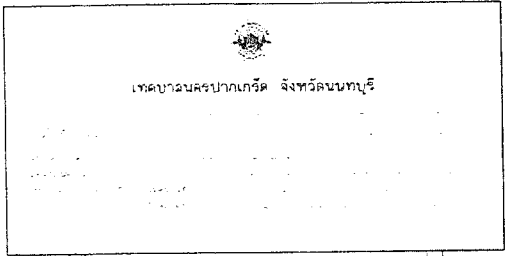
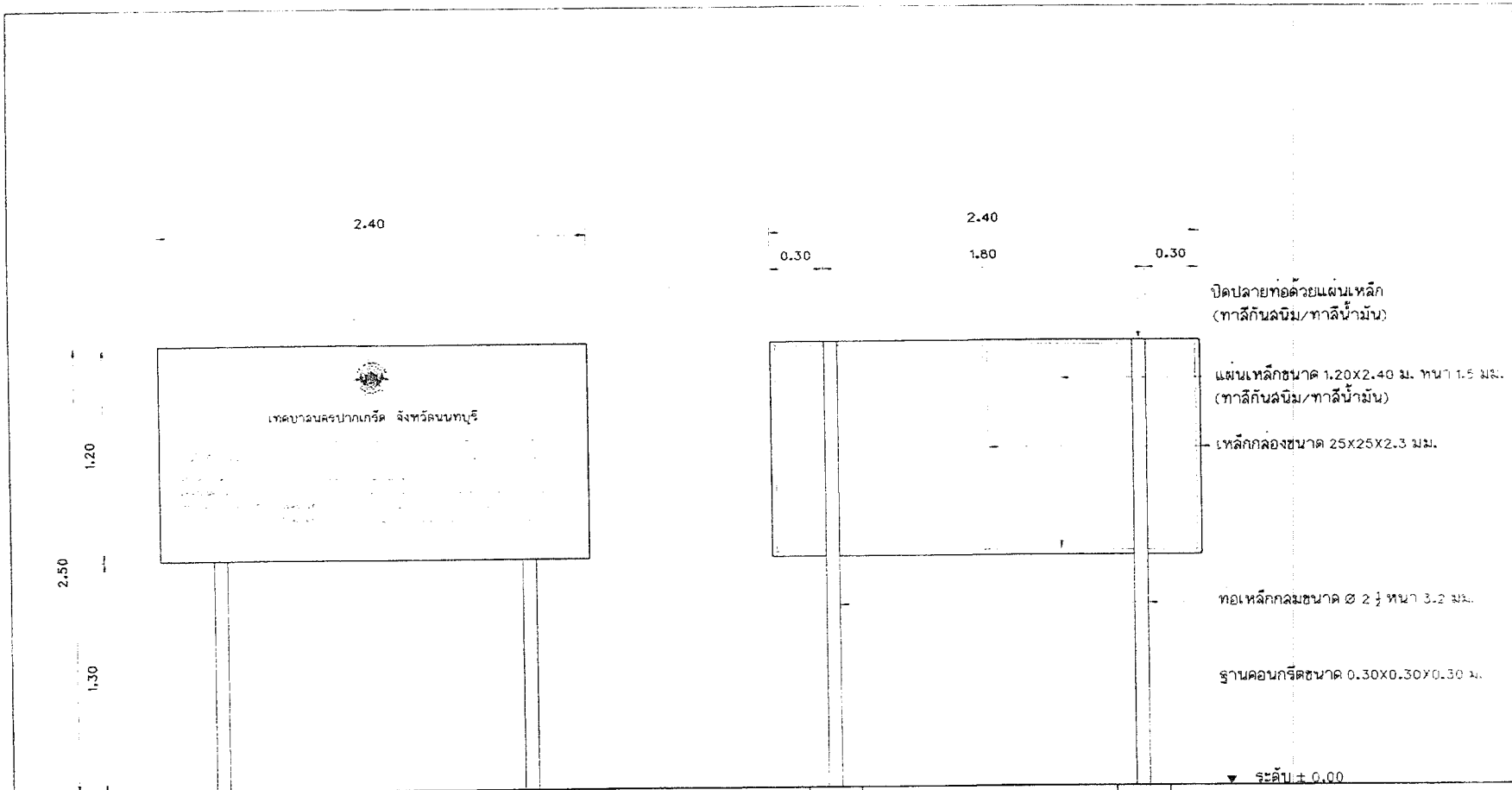

แบบป้ายโครงการ
มาตรฐาน
1:25

หมายเหตุ พื้นป้ายด้านหน้า - ด้านหลัง ทาสีกันสนิม/ทึบหน้าด้วยสีน้ำมัน
ตัวอักษรขนาดสูงไม่น้อยกว่า 0.04 ม. ตราเทศบาลขนาด ๒ ๐.20 ม.

	
สำนักการช่างเทศบาลนครปากเกร็ด	
โครงการ	
ก่อสร้างปรับปรุงระบบวางสายเคเบิลโทรศัพท์เทศบาลนครปากเกร็ด บริเวณซอยแจ้งวัฒนะ-ปากเกร็ด ๒๓	
สถานที่ตั้งโครงการ	
บริเวณซอยแจ้งวัฒนะ-ปากเกร็ด ๒๓	
สำรวจ	
(นางณัฐพรินทร์ คู่มงจอหอ) (นายวิธานนท์ จัมมกระจับปี่)	
เขียนแบบ	
(นายบทผล แพรศิริ)	
หัวหน้างานติดตั้งแบบ	
(นายวิธานนท์ จัมมกระจับปี่)	
สถาปนิก	
(นางสาวประภากร นงทนจันทร์)	
วิศวกรโยธา	
(นางสาวธนัชชา เลาภมภ)	
หัวหน้าฝ่ายวิศวกรรม	
(นายเจน จ้างองอาจ)	
ผู้อำนวยการงานควบคุมการก่อสร้าง	
(นายวิศว์ ชัยสูงเนิน)	
ผู้อำนวยการด้านช่าง	
(นายพัชร ทวีงพิมาย)	
ปลัดเทศบาล	
(นายสุทธ บุญวิจิตร)	
นายกเทศมนตรี	
(นายวิชัย บรรลาคศิริ)	
ทะเบียนแบบเลขที่	วัน / เดือน / ปี
กฉ. ๒๖ / ๒๕๖๓	๑๑ / ๐๗ / ๒๕๖๒
แผ่นที่	รวม
๒๔	๒๔



บันทึกข้อความ

ส่วนราชการ สำนักงานช่าง ส่วนควบคุมการก่อสร้าง โทร. 824

ที่ ๓๕๖ / 2563

วันที่ ๒๗ กรกฎาคม 2563

เรื่อง โครงการก่อสร้างปรับปรุงถนนลาดยางแอสฟัลท์ติกคอนกรีต บริเวณซอยแจ้งวัฒนะ - ปากเกร็ด 23

เรียน นายกเทศมนตรี / ปลัดเทศบาล / ผู้อำนวยการสำนักงานช่าง

ตามที่ สำนักงานช่างได้รับอนุมัติงบประมาณรายจ่าย ประจำปีงบประมาณ พ.ศ. 2563 แผนงาน
เคหะและชุมชน งานไฟฟ้าถนน หมวดค่าที่ดินและสิ่งก่อสร้าง ประเภทค่าก่อสร้างสิ่งสาธารณูปโภค เพื่อดำเนิน
โครงการก่อสร้างปรับปรุงถนนลาดยางแอสฟัลท์ติกคอนกรีต บริเวณซอยแจ้งวัฒนะ - ปากเกร็ด 23 ตาม
แผนพัฒนาท้องถิ่น (พ.ศ.2561 - 2565) ฉบับทบทวน พ.ศ. 2562 (หน้า 333 ลำดับที่ 84) เปลี่ยนแปลง (ฉบับที่ 5)
(หน้า 29 ลำดับที่ 84) งบประมาณ 17,300,000.-บาท (-สิบเจ็ดล้านสามแสนบาทถ้วน-) โดยมีราคากลางจำนวน
17,265,655.11 บาท (-สิบเจ็ดล้านสองแสนหกหมื่นห้าพันหกร้อยห้าสิบบาทสิบเอ็ดสตางค์-) เพื่อจ่ายเป็น
ค่าก่อสร้างปรับปรุงถนนลาดยางแอสฟัลท์ติกคอนกรีต กว้างประมาณ 5.00 ยาวประมาณ 396.00 ม.หนา 0.05 ม.
พื้นที่ประมาณ 1,880.00 ตร.ม. (ไม่รวมพื้นที่บ่อพัก คสล.) วางท่อระบายน้ำ HDPE Ø 1.00 ม. พร้อมบ่อพักน้ำ
คสล. ทั้งสองฝั่ง ความยาวรวมประมาณ 792.00 ม. ก่อสร้างรางวิคสล. กว้าง 0.50 ม. ทั้งสองฝั่ง ตามแบบรูปและ
รายการของเทศบาล นั้น

ตามประมวลมติคณะรัฐมนตรีกำหนดเงื่อนไข หลักเกณฑ์ ประเภทงานก่อสร้าง สูตรและวิธีการ
คำนวณที่ใช้กับสัญญาแบบปรับราคาได้ (ค่า K) ในการพิจารณาเพิ่มหรือลดราคาค่างานก่อสร้างให้คำนวณตามสูตร
ดังนี้

	P	=	(Po) x (K)
กำหนดให้	P	=	ราคาค่างานต่อหน่วยหรือราคาค่างานเป็นงวดที่จะต้องจ่ายให้ผู้รับจ้าง
	Po	=	ราคาค่างานต่อหน่วยที่ผู้รับจ้างประมูลได้ หรือราคาค่างานเป็นงวด ซึ่งระบุไว้ในสัญญาแล้วแต่กรณี
	K	=	ESCALATION FACTOR ที่หักด้วย 4 % เมื่อต้องเพิ่มค่างานหรือ บวกเพิ่ม 4 % เมื่อต้องเรียกค่างานคืน
ESCALATION FACTOR	K	=	หาได้จากสูตร ซึ่งแบ่งตามประเภทและลักษณะงานดังนี้
	K	=	0.30 + 0.40 At/Ao + 0.20 Et/Eo + 0.10 Ft/Fo (งานผิวทาง PRIME COAT , TACK COAT , SEAL COAT)
	K	=	0.30 + 0.10 Mt/Mo + 0.40 At/Ao + 0.10 Et/Eo + 0.10 Ft/Fo (งานผิวทาง ASPHALTIC CONCRETE , PENETRATION MACADAM)
	K	=	0.35 + 0.20 It/Io + 0.15 Ct/Co + 0.15 Mt/Mo + 0.15 St/So (งานท่อระบายน้ำคอนกรีตเสริมเหล็กและงานบ่อพัก)

/K = 0.5...

$$K = 0.50 + 0.10 \text{ It/Io} + 0.10 \text{ Mt/Mo} + 0.30 \text{ Pet/PEo}$$

(งานวางท่อเหล็กเหนียวและท่อ HYDENSITY POLYETHYLENE
ในกรณีที่ผู้รับจ้างเป็นผู้จัดหาท่อ HYDENSITY POLYETHYLENE
และหรืออุปกรณ์)

ในการนี้ สำนักการช่างขอส่งเอกสารรายการคำนวณราคากลางค่าก่อสร้างโครงการดังกล่าว พร้อมแบบก่อสร้างจำนวน 10 ชุด และ File PDF โดยข้อกำหนดงานแล้วเสร็จ 180 วัน และแบ่งงวดงานเป็น 10 งวด ดังนี้

งวดที่ 1 กำหนดจ่ายเป็นจำนวนเงินร้อยละเก้า (9) ของค่าก่อสร้างทั้งหมด เมื่อผู้รับจ้าง ได้ปฏิบัติงานก่อสร้างวางท่อระบายน้ำ HDPE ขนาด \varnothing 1.00 เมตร พร้อมบ่อพักน้ำ คสล. ไม่รวมฝาบ่อพักเหล็กหล่อเหนียว ความยาวประมาณ 100.00 เมตร ตามแบบรูปและรายการของเทศบาล ให้แล้วเสร็จภายใน 30 วัน นับถัดจากวันที่ลงนามในสัญญา

งวดที่ 2 กำหนดจ่ายเป็นจำนวนเงินร้อยละเก้า (9) ของค่าก่อสร้างทั้งหมด เมื่อผู้รับจ้าง ได้ปฏิบัติงานก่อสร้างวางท่อระบายน้ำ HDPE ขนาด \varnothing 1.00 เมตร พร้อมบ่อพักน้ำ คสล. ไม่รวมฝาบ่อพักเหล็กหล่อเหนียว ความยาวประมาณ 200.00 เมตร (ต่อจากงวดที่ 1) ตามแบบรูปและรายการของเทศบาล ให้แล้วเสร็จภายใน 45 วัน นับถัดจากวันที่ลงนามในสัญญา

งวดที่ 3 กำหนดจ่ายเป็นจำนวนเงินร้อยละเก้า (9) ของค่าก่อสร้างทั้งหมด เมื่อผู้รับจ้าง ได้ปฏิบัติงานก่อสร้างวางท่อระบายน้ำ HDPE ขนาด \varnothing 1.00 เมตร พร้อมบ่อพักน้ำ คสล. ไม่รวมฝาบ่อพักเหล็กหล่อเหนียว ความยาวประมาณ 300.00 เมตร (ต่อจากงวดที่ 2) ตามแบบรูปและรายการของเทศบาล ให้แล้วเสร็จภายใน 60 วัน นับถัดจากวันที่ลงนามในสัญญา

งวดที่ 4 กำหนดจ่ายเป็นจำนวนเงินร้อยละสิบเอ็ด (11) ของค่าก่อสร้างทั้งหมด เมื่อผู้รับจ้าง ได้ปฏิบัติงานก่อสร้างวางท่อระบายน้ำ HDPE ขนาด \varnothing 1.00 เมตร พร้อมบ่อพักน้ำ คสล. ความยาวประมาณ 400.00 เมตร (ต่อจากงวดที่ 3) งานติดตั้งฝาบ่อพักเหล็กหล่อเหนียว จำนวน 20 ฝู ตามแบบรูปและรายการของเทศบาล ให้แล้วเสร็จภายใน 75 วัน นับถัดจากวันที่ลงนามในสัญญา

งวดที่ 5 กำหนดจ่ายเป็นจำนวนเงินร้อยละเก้า (9) ของค่าก่อสร้างทั้งหมด เมื่อผู้รับจ้าง ได้ปฏิบัติงานก่อสร้างวางท่อระบายน้ำ HDPE ขนาด \varnothing 1.00 เมตร พร้อมบ่อพักน้ำ คสล. ไม่รวมฝาบ่อพักเหล็กหล่อเหนียว ความยาวประมาณ 500.00 เมตร (ต่อจากงวดที่ 4) ตามแบบรูปและรายการของเทศบาล ให้แล้วเสร็จภายใน 90 วัน นับถัดจากวันที่ลงนามในสัญญา

งวดที่ 6 กำหนดจ่ายเป็นจำนวนเงินร้อยละเก้า (9) ของค่าก่อสร้างทั้งหมด เมื่อผู้รับจ้าง ได้ปฏิบัติงานก่อสร้างวางท่อระบายน้ำ HDPE ขนาด \varnothing 1.00 เมตร พร้อมบ่อพักน้ำ คสล. ไม่รวมฝาบ่อพักเหล็กหล่อเหนียว ความยาวประมาณ 600.00 เมตร (ต่อจากงวดที่ 5) ตามแบบรูปและรายการของเทศบาล ให้แล้วเสร็จภายใน 105 วัน นับถัดจากวันที่ลงนามในสัญญา

งวดที่ 7 กำหนดจ่ายเป็นจำนวนเงินร้อยละสิบเอ็ด (11) ของค่าก่อสร้างทั้งหมด เมื่อผู้รับจ้างได้ปฏิบัติงานก่อสร้างวางท่อระบายน้ำ HDPE ขนาด \varnothing 1.00 เมตร พร้อมบ่อพักน้ำ คสล. ความยาวประมาณ 700.00 เมตร (ต่อจากงวดที่ 6) งานติดตั้งฝาบ่อพักเหล็กหล่อเหนียว จำนวน 40 ฝา (ต่อจากงวดที่ 4) ตามแบบรูปและรายการของเทศบาล ให้แล้วเสร็จภายใน 120 วัน นับถัดจากวันที่ลงนามในสัญญา

งวดที่ 8 กำหนดจ่ายเป็นจำนวนเงินร้อยละเก้า (9) ของค่าก่อสร้างทั้งหมด เมื่อผู้รับจ้างได้ปฏิบัติงานก่อสร้างวางท่อระบายน้ำ HDPE ขนาด \varnothing 1.00 เมตร พร้อมบ่อพักน้ำ คสล. ไม่รวมฝาบ่อพักเหล็กหล่อเหนียว แล้วเสร็จทั้งหมด ตามแบบรูปและรายการของเทศบาล ให้แล้วเสร็จภายใน 135 วัน นับถัดจากวันที่ลงนามในสัญญา

งวดที่ 9 กำหนดจ่ายเป็นจำนวนเงินร้อยละเก้า (9) ของค่าก่อสร้างทั้งหมด เมื่อผู้รับจ้างได้ปฏิบัติงานติดตั้งฝาบ่อพักเหล็กหล่อเหนียว แล้วเสร็จทั้งหมด ตามแบบรูปและรายการของเทศบาล ให้แล้วเสร็จภายใน 150 วัน นับถัดจากวันที่ลงนามในสัญญา

งวดสุดท้าย กำหนดจ่ายเป็นจำนวนเงินร้อยละสิบห้า (15) ของค่าก่อสร้างทั้งหมด เมื่อผู้รับจ้างได้ปฏิบัติงานก่อสร้างผิวจราจรลาดยางแอสฟัลท์ติกคอนกรีต กว้างประมาณ 5.00 เมตร ความยาวประมาณ 396.00 เมตร หนา 0.05 เมตร พื้นที่ประมาณ 1,880.00 ตร.ม. (ไม่รวมพื้นที่บ่อพัก) รวมงานก่อสร้างอื่นๆ ที่เหลือตามแบบรูปและรายการของเทศบาล รวมทั้งปฏิบัติงานอื่นๆ ทั้งหมดให้แล้วเสร็จเรียบร้อยตามสัญญา รวมทั้งทำสถานที่ก่อสร้างให้สะอาดเรียบร้อย

สำนักงานช่างขอเสนอชื่อกรรมการตรวจรับพัสดุ ดังนี้

กรรมการตรวจรับพัสดุ

1. นายวิศว์ ชัยรุ่งเรือง ตำแหน่ง หัวหน้าฝ่ายควบคุมการก่อสร้าง
2. นายอนันตชัย พิกสังข์ ตำแหน่ง วิศวกรโยธาปฏิบัติการ

ผู้ควบคุมงาน

1. นายชูพงษ์ ชูพุทธพงษ์ ตำแหน่ง ผู้ช่วยนายช่างโยธา

มาตรฐานฝีมือช่าง

เป็นผู้มีใบประกอบวิชาชีพวิศวกรรมควบคุม (สาขาวิศวกรรมโยธา)

จึงเรียนมาเพื่อโปรดทราบและพิจารณาอนุมัติให้ดำเนินการตามพระราชบัญญัติ กฎกระทรวง และระเบียบกระทรวงการคลัง ว่าด้วยการจัดซื้อจัดจ้างและการบริหารพัสดุภาครัฐ พ.ศ. 2560 ต่อไป

ดำเนินการ

๕

นายวิชาญ บรรณาสักดิ์
นายกเทศมนตรีเทศบาลนครภูเก็ต

(นายสุทร บุญศิริชูโต)
ปลัดเทศบาล

(นายวิศว์ ชัยรุ่งเรือง)

ผู้อำนวยการส่วนควบคุมการก่อสร้าง

(นางธนภกร ศรีวิเศษ)

ผู้อำนวยการสำนักการช่าง



บันทึกข้อความ

ส่วนราชการ สำนักงานช่าง ส่วนควบคุมการก่อสร้าง โทร. ๘๒๔

ที่ พ๓๗/ทศ / ๒๕๖๓

วันที่ ๒๐ กรกฎาคม ๒๕๖๓

เรื่อง กำหนดราคากลางโครงการก่อสร้าง

เรียน นายกเทศมนตรี / ปลัดเทศบาล / ผ่าน ผู้อำนวยการสำนักงานช่าง

ตามคำสั่งเทศบาลนครปากเกร็ดที่ ๙๖๘/๒๕๖๓ ลงวันที่ ๑๗ กรกฎาคม ๒๕๖๓ ได้แต่งตั้งคณะกรรมการกำหนดราคากลางสำหรับโครงการ สำหรับการประกวดราคาจ้างโครงการก่อสร้างปรับปรุงถนนลาดยางแอสฟัลท์ติกคอนกรีต บริเวณซอยแจ้งวัฒนะ - ปากเกร็ด ๒๓ ด้วยวิธีประกวดราคาอิเล็กทรอนิกส์ (e-bidding) เพื่อกำหนดราคากลางโครงการดังกล่าว ความละเอียดแจ้งแล้ว นั้น

บัดนี้ คณะกรรมการกำหนดราคากลางโครงการก่อสร้างปรับปรุงถนนลาดยางแอสฟัลท์ติกคอนกรีต บริเวณซอยแจ้งวัฒนะ - ปากเกร็ด ๒๓ ได้ดำเนินกำหนดราคากลางโครงการดังกล่าวให้เป็นปัจจุบันเรียบร้อยแล้ว ตามแบบสรุปราคากลางที่แนบมาพร้อมนี้

จึงเรียนมาเพื่อโปรดทราบและพิจารณาให้ความเห็นชอบ พร้อมจัดส่งให้สำนักงานช่างเพื่อนำมาเป็นเอกสารประกอบให้สำนักงานคลังดำเนินการจัดซื้อจัดจ้าง ต่อไป

เรียน ปลัดเทศบาล

- เพื่อโปรดพิจารณาให้ความเห็นชอบราคากลาง

เพื่อเป็นเอกสารประกอบการจัดจ้างต่อไป

(นายพนร หวังพราย)
ผู้อำนวยการสำนักงานช่าง

(นายสุทร บุญศิริชูโต)
ปลัดเทศบาล

(ลงชื่อ) ประธานกรรมการ

(นายวิศว์ ชัยรุ่งเรือง)

ตำแหน่ง ผู้อำนวยการส่วนควบคุมการก่อสร้าง

(ลงชื่อ) กรรมการ

(นายอนันตชัย พิภพสังข์)

ตำแหน่ง วิศวกรโยธาปฏิบัติการ

(ลงชื่อ) กรรมการ

(นายชูพงษ์ ชูพุทธพงษ์)

ตำแหน่ง ผู้ช่วยนายช่างโยธา

(นายวิศว์ ชัยรุ่งเรือง)
ผู้อำนวยการส่วนควบคุมการก่อสร้าง
๒๐ กค ๒๕๖๓

**แบบสรุปรวมค่าใช้จ่ายพิเศษตามข้อกำหนดและค่าใช้จ่ายอื่นที่จำเป็นต้องมี
งานก่อสร้างทาง สะพานและท่อเหลี่ยม**

ชื่อโครงการ/งานก่อสร้าง ประมวลราคาจ้างก่อสร้างโครงการก่อสร้างปรับปรุงถนนลาดยางแอสฟัลท์ติกคอนกรีต บริเวณซอยแจ้งวัฒนะ - ปากเกร็ด ๒๓ ด้วยวิธีประกวดราคาอิเล็กทรอนิกส์ (e-bidding) /
การก่อสร้างปรับปรุงถนนลาดยางแอสฟัลท์ติกคอนกรีต บริเวณซอยแจ้งวัฒนะ - ปากเกร็ด ๒๓

สถานที่ก่อสร้าง ตำบล คลองเกลือ อำเภอ ปากเกร็ด จังหวัด นนทบุรี แบบเลขที่

หน่วยงานเจ้าของโครงการ/งานก่อสร้าง เทศบาลนครปากเกร็ด / เทศบาลนครปากเกร็ด

คำนวณราคากลางโดย คณะกรรมการกำหนดราคากลาง เมื่อวันที่

หน่วย : บาท

ลำดับที่	รายการ	จำนวน	หน่วย	ค่าใช้จ่ายรวม (ค่าก่อสร้าง)	หมายเหตุ
1	ค่าป้ายประชาสัมพันธ์โครงการ	2,000	ป้าย	11,000.00	ประชาสัมพันธ์โครงการ
	รวมค่าใช้จ่ายพิเศษตามข้อกำหนดฯ ทุกรายการ			11,000.00	

คณะกรรมการกำหนดราคากลาง
(ลงชื่อ).....ประธานกรรมการ
(ลงชื่อ).....กรรมการ
(ลงชื่อ).....กรรมการ

**แบบแสดงการคำนวณและเหตุผลความจำเป็น
สำหรับค่าใช้จ่ายพิเศษตามข้อกำหนดฯ**

รายการ ค่าป้ายประชาสัมพันธ์โครงการ

ชื่อโครงการ/งานก่อสร้าง ประกวดราคาจ้างก่อสร้างโครงการก่อสร้างปรับปรุงถนนลาดยางแอสฟัลต์ติกคอนกรีต บริเวณซอยแจ้งวัฒนะ - ปากเกร็ด ๒๓ ด้วยวิธีประกวดราคาอิเล็กทรอนิกส์ (e-bidding) / การก่อสร้างปรับปรุงถนนลาดยางแอสฟัลต์ติกคอนกรีต บริเวณซอยแจ้งวัฒนะ - ปากเกร็ด ๒๓

สถานที่ก่อสร้าง ตำบล คลองเกลือ อำเภอ ปากเกร็ด จังหวัด นนทบุรี แบบเลขที่

หน่วยงานเจ้าของโครงการ/งานก่อสร้าง เทศบาลนครปากเกร็ด / เทศบาลนครปากเกร็ด

คำนวณราคากลางโดย คณะกรรมการกำหนดราคากลาง เมื่อวันที่

1. เหตุผลและความจำเป็นที่ต้องมีค่าใช้จ่ายพิเศษตามข้อกำหนดฯ รายการนี้

ประชาสัมพันธ์โครงการ

2. รายละเอียดการคำนวณ

หน่วย : บาท

ที่	รายการค่าใช้จ่าย	จำนวน	หมายเหตุ
1	ป้ายประชาสัมพันธ์โครงการ	5,500.00	ประชาสัมพันธ์โครงการ
	รวมค่าใช้จ่าย	5,500.00	
	ภาษีมูลค่าเพิ่ม	0.00	
	ค่าใช้จ่ายรวมภาษีมูลค่าเพิ่ม	5,500.00	

คณะกรรมการกำหนดราคากลาง

(ชื่อ).....*[Signature]*.....ประธานกรรมการ

(ลงชื่อ).....*[Signature]*.....กรรมการ

(ลงชื่อ).....*[Signature]*.....กรรมการ

โครงการ : ประกวดราคาจ้างก่อสร้างโครงการก่อสร้างปรับปรุงถนนลาดยางแอสฟัลท์ติกคอนกรีต บริเวณซอยแจ้งวัฒนะ - ปากเกร็ด ๒๓ ด้วยวิธีประกวดราคาอิเล็กทรอนิกส์ (e-bidding)

**แบบสรุปข้อมูลวัสดุและค่าดำเนินการ
งานก่อสร้างทาง สะพาน และท่อเหลี่ยม**

โครงการ/งานก่อสร้าง ประกวดราคาจ้างก่อสร้างโครงการก่อสร้างปรับปรุงถนนลาดยางแอสฟัลท์ติกคอนกรีต บริเวณซอยแจ้งวัฒนะ - ปากเกร็ด ๒๓ ด้วยวิธีประกวดราคาอิเล็กทรอนิกส์ (e-bidding) /
การก่อสร้างปรับปรุงถนนลาดยางแอสฟัลท์ติกคอนกรีต บริเวณซอยแจ้งวัฒนะ - ปากเกร็ด ๒๓

สาย	ถนนแจ้งวัฒนะ								
ตอน	ซอยแจ้งวัฒนะ-ปากเกร็ด 23								
อยู่ในท้องที่จังหวัด	นนทบุรี	เขตฝนตก	ปกติ	ราคาน้ำมันโซลา	22.5	บาท/ลิตร			
อัตราดอกเบี้ยเงินกู้ (MLR)		5.00%		เงินล่วงหน้าจ่าย			0.00%		
เงินประกันผลงานหัก		0.00%		ภาษีมูลค่าเพิ่ม			7.00%		

ที่	รายการ	หน่วย	ค่าวัสดุ (บาท)	ระยะขนส่ง (กม.)	ค่าขนส่ง (บาท)	ค่าขนส่งขึ้นลง (บาท)	ค่าตัด/ ตัดเหล็ก (บาท)	รวม (บาท)	วันที่ที่กระทรวง พาณิชย์ประกาศ ล่าสุด	แหล่งที่มา
1	ทรายหยาบทรายหยาบ	ลบ.ม.	463.33	0.00	0.00	0.00	0.00	463.33	มี.ย. 2563	
2	ปูนซีเมนต์ปอร์ตแลนด์ประเภทผู้รับเหมาราคาโรงงานปูนซีเมนต์ปอร์ตแลนด์ปูนถุงประเภท1บรรจุ50กก./ถุงตราอินทรีเพชร(สระบุรี)	ตัน	2,194.00	0.00	0.00	0.00	0.00	2,194.00	ก.ย. 2562	
3	หินย่อยหินย่อยเบอร์2	ลบ.ม.	542.50	0.00	0.00	0.00	0.00	542.50	ก.พ. 2563	
4	น้ำประปา	ลิตร	0.00	0.00	0.00	0.00	0.00	0.00	มี.ค. 2563	บันทึกสืบ
5	ลวดผูกเหล็กลวดผูกเหล็กศก.1.25มม.(เบอร์18)	กก.	24.69	0.00	0.00	0.00	0.00	24.69	มี.ย. 2563	

ชูพงษ์ ชูพุทธพงษ์

20 กรกฎาคม 2563 15:40:38

(ลงชื่อ).....ประธานกรรมการ
 (ลงชื่อ).....กรรมการ
 (ลงชื่อ).....กรรมการ

โครงการ : ประกวดราคาจ้างก่อสร้างโครงการก่อสร้างปรับปรุงถนนลาดยางแอสฟัลท์ติกคอนกรีต บริเวณซอยแจ้งวัฒนะ - ปากเกร็ด ๒๓ ด้วยวิธีประกวดราคาอิเล็กทรอนิกส์ (e-bidding)

แบบสรุปข้อมูลวัสดุและค่าดำเนินการ
งานก่อสร้างทาง สะพาน และท่อเหลี่ยม

โครงการ/งานก่อสร้าง ประกวดราคาจ้างก่อสร้างโครงการก่อสร้างปรับปรุงถนนลาดยางแอสฟัลท์ติกคอนกรีต บริเวณซอยแจ้งวัฒนะ - ปากเกร็ด ๒๓ ด้วยวิธีประกวดราคาอิเล็กทรอนิกส์ (e-bidding) /
การก่อสร้างปรับปรุงถนนลาดยางแอสฟัลท์ติกคอนกรีต บริเวณซอยแจ้งวัฒนะ - ปากเกร็ด ๒๓

สาย ถนนแจ้งวัฒนะ

ตอน ซอยแจ้งวัฒนะ-ปากเกร็ด 23

อยู่ในท้องที่จังหวัด นนทบุรี เขตฝนตก ปกติ ราคาน้ำมันโซลา 22.5 บาท/ลิตร

อัตราดอกเบี้ยเงินกู้ (MLR) 5.00% เงินล่วงหน้าจ่าย 0.00%

เงินประกันผลงานหัก 0.00% ภาษีมูลค่าเพิ่ม 7.00%

ที่	รายการ	หน่วย	ค่าวัสดุ (บาท)	ระยะขนส่ง (กม.)	ค่าขนส่ง (บาท)	ค่าขนส่ง (บาท)	ค่าตัด/ ตัดเหล็ก (บาท)	รวม (บาท)	วันที่ที่กระทรวง พาณิชย์ประกาศ ล่าสุด	แหล่งที่มา
6	ผ้าอ้อมพักเหล็กหล่อเหนียวขนาด0.875x0.875เมตร(รับนน.40ตัน)	ผา	14,000.00	0.00	0.00	0.00	0.00	14,000.00	มี.ค. 2563	บันทึกสืบ
7	กำลังอัดประลัยที่อายุ28วัน(กก./ตร.ชม.)รูป ปลุกบาศก์15*15*15ชม.และรูปทรงกระบอก 15*30ชม.ตราซีแพค*รูปปลุกบาศก์280ก ก./ตร.ชม.และรูปทรงกระบอก240กก./ตร. ชม.ตราซีแพค	ลบ.ม.	2,295.00	0.00	0.00	0.00	0.00	2,295.00	มี.ย. 2563	
8	เหล็กเส้นกลมผิวเรียบSR.24(มอก.)ขนาดเส้น ผ่านศูนย์กลาง9มม.ยาว10เมตร	กก.	16,133.33	0.00	0.00	0.00	0.00	16,133.33	มี.ย. 2563	

ชูพงษ์ ชูพุทธพงษ์

20 กรกฎาคม 2563 15:40:38

.....
.....
(ลงชื่อ).....กรรมการ
(ลงชื่อ).....กรรมการ

แบบสรุปข้อมูลวัสดุและค่าดำเนินการ
งานก่อสร้างทาง สะพาน และท่อเหลี่ยม

โครงการ/งานก่อสร้าง ประกวดราคาจ้างก่อสร้างโครงการก่อสร้างปรับปรุงถนนลาดยางแอสฟัลท์ติกคอนกรีต บริเวณซอยแจ้งวัฒนะ - ปากเกร็ด ๒๓ ด้วยวิธีประกวดราคาอิเล็กทรอนิกส์ (e-bidding) /
การก่อสร้างปรับปรุงถนนลาดยางแอสฟัลท์ติกคอนกรีต บริเวณซอยแจ้งวัฒนะ - ปากเกร็ด ๒๓

สาย ถนนแจ้งวัฒนะ

ตอน ซอยแจ้งวัฒนะ-ปากเกร็ด 23

อยู่ในท้องที่จังหวัด นนทบุรี เขตฝนตก ปกติ ราคาน้ำมันโซลา 22.5 บาท/ลิตร

อัตราดอกเบี้ยเงินกู้ (MLR) 5.00% เงินล่วงหน้าจ่าย 0.00%

เงินประกันผลงานหัก 0.00% ภาษีมูลค่าเพิ่ม 7.00%

ที่	รายการ	หน่วย	ค่าวัสดุ (บาท)	ระยะขนส่ง (กม.)	ค่าขนส่ง (บาท)	ค่าขนส่ง (บาท)	ค่าตัด/ ตัดเหล็ก (บาท)	รวม (บาท)	วันที่ที่กระทรวง พาณิชย์ประกาศ ล่าสุด	แหล่งที่มา
9	ไม้ยางไม้ยางไม้ไสขนาด1x8นิ้วยาว4-4.50เมตร	ลบ.พ.	725.00	0.00	0.00	0.00	0.00	725.00	ธ.ค. 2561	
10	ไม้ยางไม้ยางไม้ไสขนาด11/2x3นิ้วยาว4-4.50เมตร	ลบ.พ.	675.00	0.00	0.00	0.00	0.00	675.00	ธ.ค. 2561	
11	ท่อHDPEสำหรับงานระบายน้ำเสียชนิดผนังเบาสองชั้นชั้นSN4ขนาดเส้นผ่านศูนย์กลางภายใน1000ม.ตราWILK	เมตร	11,088.00	0.00	0.00	0.00	0.00	11,088.00	มิ.ย. 2563	
12	หินย้อยหินย้อยเบอร์1	ลบ.ม.	564.00	0.00	0.00	0.00	0.00	564.00	ก.พ. 2563	
13	หินคลุกหินคลุก	ลบ.ม.	416.00	0.00	0.00	0.00	0.00	416.00	มิ.ย. 2563	

ชูพงษ์ ชูพุทธพงษ์

20 กรกฎาคม 2563 15:40:38

คณะกรรมการผู้รับผิดชอบงาน
(ลงชื่อ) ประธานกรรมการ
(ลงชื่อ) กรรมการ
(ลงชื่อ) กรรมการ

แบบสรุปข้อมูลวัสดุและคำดำเนินการ
งานก่อสร้างทาง สะพาน และท่อเหลี่ยม

โครงการ/งานก่อสร้าง ประกวดราคาจ้างก่อสร้างโครงการก่อสร้างปรับปรุงถนนลาดยางแอสฟัลต์ติกคอนกรีต บริเวณซอยแจ้งวัฒนะ - ปากเกร็ด ๒๓ ด้วยวิธีประกวดราคาอิเล็กทรอนิกส์ (e-bidding) /
การก่อสร้างปรับปรุงถนนลาดยางแอสฟัลต์ติกคอนกรีต บริเวณซอยแจ้งวัฒนะ - ปากเกร็ด ๒๓

สาย	ถนนแจ้งวัฒนะ					
ตอน	ซอยแจ้งวัฒนะ-ปากเกร็ด 23					
อยู่ในท้องที่จังหวัด	นนทบุรี	เขตฝนตก	ปกติ	ราคาน้ำมันโซลา	22.5	บาท/ลิตร
อัตราดอกเบี้ยเงินกู้ (MLR)	5.00%	เงินล่วงหน้าจ่าย				0.00%
เงินประกันผลงานหัก	0.00%	ภาษีมูลค่าเพิ่ม				7.00%

ที่	รายการ	หน่วย	ค่าวัสดุ (บาท)	ระยะขนส่ง (กม.)	ค่าขนส่ง (บาท)	ค่าขนส่งขึ้นลง (บาท)	ค่าตัด/ ตัดเหล็ก (บาท)	รวม (บาท)	วันที่ที่กระทรวง พาณิชย์ประกาศ ล่าสุด	แหล่งที่มา
14	เหล็กเส้นกลมผิวข้อย้อSD.40(มอก.)ขนาดเส้นผ่านศูนย์กลาง12มม.ยาว10เมตร(Temporary core)	ตัน	15,700.00	0.00	0.00	0.00	0.00	15,700.00	มี.ย. 2563	
15	เหล็กเส้นกลมผิวเรียบSR.24(มอก.)ขนาดเส้นผ่านศูนย์กลาง6มม.ยาว10เมตร	กก.	16,966.67	0.00	0.00	0.00	0.00	16,966.67	มี.ย. 2563	
16	ยางมะตอยชนิดเออีแข็งตัวเร็วเกรดCRS-2บรรจุBULK	ตัน	20,756.67	0.00	0.00	0.00	0.00	20,756.67	ก.พ. 2563	
17	ตาข่ายเสริมกำลังใต้ชั้นแอสฟัลต์ตีชนิด100/100kn/m.	ตร.ม.	100.00	0.00	0.00	0.00	0.00	100.00	มี.ค. 2563	กรุงเทพมหานคร

(ลงชื่อ).....ประธานกรรมการ
 (ลงชื่อ).....กรรมการ
 (ลงชื่อ).....กรรมการ

ชูพงษ์ ชูพุทธพงษ์

20 กรกฎาคม 2563 15:40:38

โครงการ : ประกวดราคาจ้างก่อสร้างโครงการก่อสร้างปรับปรุงถนนลาดยางแอสฟัลท์ติกคอนกรีต บริเวณซอยแจ้งวัฒนะ - ปากเกร็ด ๒๓ ด้วยวิธีประกวดราคาอิเล็กทรอนิกส์ (e-bidding)

แบบสรุปข้อมูลวัสดุและค่าดำเนินการ
งานก่อสร้างทาง สะพาน และท่อเหลี่ยม

โครงการ/งานก่อสร้าง ประกวดราคาจ้างก่อสร้างโครงการก่อสร้างปรับปรุงถนนลาดยางแอสฟัลท์ติกคอนกรีต บริเวณซอยแจ้งวัฒนะ - ปากเกร็ด ๒๓ ด้วยวิธีประกวดราคาอิเล็กทรอนิกส์ (e-bidding) /
การก่อสร้างปรับปรุงถนนลาดยางแอสฟัลท์ติกคอนกรีต บริเวณซอยแจ้งวัฒนะ - ปากเกร็ด ๒๓

สาย ถนนแจ้งวัฒนะ

ตอน ซอยแจ้งวัฒนะ-ปากเกร็ด 23

อยู่ในท้องที่จังหวัด นนทบุรี เขตฝนตก ปกติ ราคาน้ำมันโซลา 22.5 บาท/ลิตร

อัตราดอกเบี้ยเงินกู้ (MLR) 5.00% เงินล่วงหน้าจ่าย 0.00%

เงินประกันผลงานหัก 0.00% ภาษีมูลค่าเพิ่ม 7.00%

ที่	รายการ	หน่วย	ค่าวัสดุ (บาท)	ระยะขนส่ง (กม.)	ค่าขนส่ง (บาท)	ค่าขนส่ง (บาท)	ค่าตัด/ ตัดเหล็ก (บาท)	รวม (บาท)	วันที่ที่กระทรวง พาณิชย์ประกาศ ล่าสุด	แหล่งที่มา
18	ยางมะตอยชนิดเอซีเกรดAC-60/70บรรจุBULK	ตัน	20,873.33	0.00	0.00	0.00	0.00	20,873.33	ก.พ. 2563	
19	หินฝุ่น=0.50ลบ.ม.หิน3/4"=0.25ลบ.ม.หิน1/2"=0.10ลบ.ม.หิน3/8"=0.15ลบ.ม.	ตัน	418.70	0.00	0.00	0.00	0.00	418.70	มี.ค. 2563	สระบุรี
20	สีตีเส้นจราจร	ตร.ม.	290.00	0.00	0.00	0.00	0.00	290.00	มี.ค. 2563	บันทึกสืบ
21	ปั๊มสะท้อนแสงพลังงานแสงอาทิตย์	ชุด	2,100.00	0.00	0.00	0.00	0.00	2,100.00	มี.ค. 2563	กรุงเทพมหานคร
22	โคมไฟถนนชนิดหลอดLEDขนาด55วัตต์	ดวง	8,500.00	0.00	0.00	0.00	0.00	8,500.00	มี.ค. 2563	บันทึกสืบ

ชูพงษ์ ชูพุทธพงษ์

20 กรกฎาคม 2563 15:40:38

คณะกรรมการประกวดราคา
(ลงชื่อ).....ประธานกรรมการ
(ลงชื่อ).....กรรมการ
(ลงชื่อ).....กรรมการ

หน้า 5 จาก 5

แบบฟอร์มรายงานหรือสรุปราคากลางงานก่อสร้างทาง สะพาน และท่อเหลี่ยม

ชื่อโครงการ/งานก่อสร้าง ประมวลราคาจ้างก่อสร้างโครงการก่อสร้างปรับปรุงถนนลาดยางแอสฟัลต์ติกคอนกรีต บริเวณซอยแจ้งวัฒนะ - ปากเกร็ด ๒๓ ด้วยวิธีประกวดราคาอิเล็กทรอนิกส์ (e-bidding)

หน่วยงานเจ้าของโครงการ/งานก่อสร้าง เทศบาลนครปากเกร็ด/เทศบาลนครปากเกร็ด

ลำดับที่ ตามสัญญา	รายการงานก่อสร้าง	หน่วย	จำนวน	ราคาต่อหน่วย	ราคาทุน	FN	ราคาต่อหน่วย X FN	ราคากลาง
1	1. งานขุดดินวางท่อระบายน้ำและบ่อพัก							
1.1	งานปรับพื้นที่ดำเนินการและวางผังก่อสร้าง	งาน	1.000	10,000.00	10,000.00	1.2901	12,901.00	12,901.00
2	1.2 งานรื้อโครงสร้างถนนเดิม (REMOVAL OF EXISTING STRUCTURES)							
2.1	งานรื้อผิวคอนกรีตเดิม (REMOVAL OF EXISTING CONCRETE PAVEMENT)	ตร.ม.	1,267.000	103.35	130,944.45	1.2901	133.33	168,931.43
3	1.3 งานรื้อถอนรางวีเดิมความหนา 15 ซม.	ตร.ม.	691.000	51.65	35,690.15	1.2901	66.63	46,043.86
4	1.4 งานรื้อถอนท่อระบายน้ำและบ่อพักเดิมพร้อมขนออกนอกพื้นที่	เมตร	792.000	205.00	162,360.00	1.2901	264.47	209,460.63
5	1.5 ดินขุด	ลบ.ม.	2,807.000	20.04	56,252.28	1.2901	25.85	72,571.06
6	1.6 ค่าขนย้ายดินด้วยรถบรรทุก 10 ล้อ ที่ระยะทางประมาณ 5 กม.	ลบ.ม.	2,807.000	19.62	55,073.34	1.2901	25.31	71,050.11
7	1.7 ทราดยาบรองพื้น + ทราดยมหลังท่อ	ลบ.ม.	1,467.000	562.33	824,938.11	1.2901	725.46	1,064,252.65
8	1.8 คอนกรีตหยาบรองพื้น	ลบ.ม.	15.000	1,552.24	23,283.60	1.2901	2,002.54	30,038.17

ชูพงษ์ ชูพุทธพงษ์

20 กรกฎาคม 2563 15:16:07

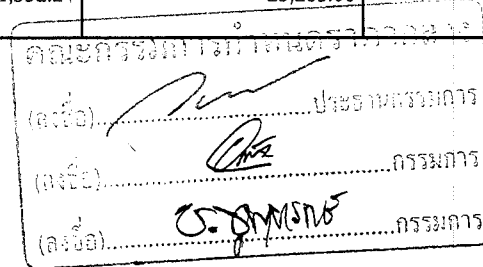

แบบฟอร์มรายงานหรือสรุปราคากลางงานก่อสร้างทาง สะพาน และท่อเหลี่ยม

ชื่อโครงการ/งานก่อสร้าง ประมวลราคาจ้างก่อสร้างโครงการก่อสร้างปรับปรุงถนนลาดยางแอสฟัลต์ติกคอนกรีต บริเวณซอยแจ้งวัฒนะ - ปากเกร็ด ๒๓ ด้วยวิธีประกวดราคาอิเล็กทรอนิกส์ (e-bidding)

หน่วยงานเจ้าของโครงการ/งานก่อสร้าง เทศบาลนครปากเกร็ด/เทศบาลนครปากเกร็ด

ลำดับที่ ตามสัญญา	รายการงานก่อสร้าง	หน่วย	จำนวน	ราคาต่อหน่วย	ราคาทุน	FN	ราคาต่อหน่วย X FN	ราคากลาง
9	1.9 บ่อพักน้ำ คสล. ขนาด 1.40x1.40 ม.	บ่อ	78.000	12,541.23	978,215.94	1.2901	16,179.44	1,261,996.38
10	1.10 ฝาบ่อพักเหล็กหล่อเหนียวขนาด 0.875x0.875 เมตร (รับ นน. 40 ตัน)	ฝาบ่อ	78.000	14,500.00	1,131,000.00	1.2901	18,706.45	1,459,103.10
11	1.11 ท่อระบายน้ำ HDPE ชนิดผนังเบาสองชั้น SN 4 ศก. 1.00 เมตร	เมตร	714.000	11,288.00	8,059,632.00	1.2901	14,562.64	10,397,731.24
12	1.12 งานเชื่อมท่อระบายน้ำเข้ากับบ่อพักหรือท่อระบายน้ำเดิม	จุด	4.000	12,823.68	51,294.72	1.2901	16,543.82	66,175.31
	2. งานผิวจราจรคอนกรีต (หนา 0.15 ม.)							
13	2.1 คอนกรีตผสมเสร็จ 280 ksc.	ลบ.ม.	124.000	2,601.00	322,524.00	1.2901	3,355.55	416,088.21
14	2.2 ทราดยาบรองพื้น	ลบ.ม.	52.000	562.33	29,241.16	1.2901	725.46	37,724.02
15	2.3 หินคลุก	ลบ.ม.	248.000	416.00	103,168.00	1.2901	536.68	133,097.03
16	2.4 ค่าแรงงานปรับเกลี่ยและบดอัดพื้นทางหินคลุก	ลบ.ม.	166.000	81.11	13,464.26	1.2901	104.64	17,370.24
17	2.5 เหล็ก RB 9 มม. (SR.24)	กก.	3,249.000	20.23	65,727.27	1.2901	26.09	84,794.75
18	2.6 เหล็ก DB 12 มม. (SD.40)	กก.	61.000	19.00	1,159.00	1.2901	24.51	1,495.22

ชูพงษ์ ชูพุทธพงษ์

20 กรกฎาคม 2563 15:16:07

คณะกรรมการกำหนดราคากลาง
 (ลงชื่อ) ประธานกรรมการ
 (ลงชื่อ) กรรมการ
 (ลงชื่อ) กรรมการ

แบบฟอร์มรายงานหรือสรุปราคากลางงานก่อสร้างทาง สะพาน และท่อเหลี่ยม



ชื่อโครงการ/งานก่อสร้าง ประมวลราคาจ้างก่อสร้างโครงการก่อสร้างปรับปรุงถนนลาดยางแอสฟัลต์ติกคอนกรีต บริเวณซอยแจ้งวัฒนะ - ปากเกร็ด ๒๓ ด้วยวิธีประกวดราคาอิเล็กทรอนิกส์ (e-bidding)

หน่วยงานเจ้าของโครงการ/งานก่อสร้าง เทศบาลนครปากเกร็ด/เทศบาลนครปากเกร็ด

ลำดับที่ ตามสัญญา	รายการงานก่อสร้าง	หน่วย	จำนวน	ราคาต่อหน่วย	ราคาทุน	FN	ราคาต่อหน่วย X FN	ราคากลาง
19	2.7 ลวดผูกเหล็ก	กก.	99.000	24.69	2,444.31	1.2901	31.85	3,153.40
20	2.8 แบบหล่อคอนกรีต (คิดค่าวัสดุ 20%)	ตร.ม.	158.000	278.00	43,924.00	1.2901	358.64	56,666.35
21	2.9 เคร่ายึดแบบ (คิดค่าวัสดุ 20%)	ตร.ฟ.	48.000	135.00	6,480.00	1.2901	174.16	8,359.84
22	2.10 ตะปู	กก.	40.000	23.86	954.40	1.2901	30.78	1,231.27
	3. งานราววี คสล. กว้าง 0.50 ม.							
23	3.1 คอนกรีตผสมเสร็จ 280 ksc.	ลบ.ม.	46.000	2,601.00	119,646.00	1.2901	3,355.55	154,355.30
24	3.2 ทราายหยาบรองพื้น	ลบ.ม.	21.000	562.33	11,808.93	1.2901	725.46	15,234.70
25	3.3 หินคลุก	ลบ.ม.	102.000	416.00	42,432.00	1.2901	536.68	54,741.52
26	3.4	ลบ.ม.	68.000	81.11	5,515.48	1.2901	104.64	7,115.52
	ค่าแรงงานปรับเกลี่ยและบดอัดพื้นทางหินคลุก							
27	3.5 เหล็ก RB 6 มม. (SR.24)	กก.	1,114.000	21.06	23,460.84	1.2901	27.16	30,266.82
28	3.6 เหล็ก RB 9 มม. (SR.24)	กก.	2,917.000	20.23	59,010.91	1.2901	26.09	76,129.97
29	3.7 เหล็ก DB 12 มม. (SD.40)	กก.	529.000	19.00	10,051.00	1.2901	24.51	12,966.79
30	3.8 ลวดผูกเหล็ก	กก.	137.000	24.69	3,382.53	1.2901	31.85	4,363.80
31	3.9 แบบหล่อคอนกรีต (คิดค่าวัสดุ 20%)	ตร.ม.	205.000	278.00	56,990.00	1.2901	358.64	73,522.79

ชูพงษ์ ชูพุทธพงษ์

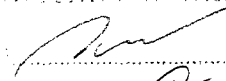
20 กรกฎาคม 2563 15:16:07

 (ชื่อ) ประธานกรรมการ

 (ชื่อ) กรรมการ

 (ชื่อ) กรรมการ

แบบฟอร์มรายงานหรือสรุปราคากลางงานก่อสร้างทาง สะพาน และท่อเหลี่ยม

ชื่อโครงการ/งานก่อสร้าง ประกวดราคาจ้างก่อสร้างโครงการก่อสร้างปรับปรุงถนนลาดยางแอสฟัลต์ติกคอนกรีต บริเวณซอยแจ้งวัฒนะ - ปากเกร็ด ๒๓ ด้วยวิธีประกวดราคาอิเล็กทรอนิกส์ (e-bidding)

หน่วยงานเจ้าของโครงการ/งานก่อสร้าง เทศบาลนครปากเกร็ด/เทศบาลนครปากเกร็ด

ลำดับที่ ตามสัญญา	รายการงานก่อสร้าง	หน่วย	จำนวน	ราคาต่อหน่วย	ราคาทุน	FN	ราคาต่อหน่วย X FN	ราคากลาง
32	3.10 เกรย์ดีดแบบ (คิดค่าวัสดุ 20%)	ตร.ฟ.	61.000	135.00	8,235.00	1.2901	174.16	10,623.97
33	3.11 ตะปู	กก.	51.000	23.86	1,216.86	1.2901	30.78	1,569.87
	4. งานก่อสร้างปรับปรุงถนนลาดยางแอสฟัลต์ติกคอนกรีต							
	4.1 งานผิวทาง (SURFACE COURSES)							
34	4.1.1 งานลาดแอสฟัลต์แทคโค้ต (TACK COAT)	ตร.ม.	1,880.000	12.32	23,161.60	1.2901	15.89	29,880.78
35	4.1.2 งานชั้นผิวทางแอสฟัลต์คอนกรีตหนา.....ซม. (ASPHALT CONCRETE WEARING COURSE)	ตร.ม.	1,880.000	225.31	423,582.80	1.2901	290.67	546,464.17
36	4.2 งานเสริมใยสังเคราะห์ลดการแตกร้าว	ตร.ม.	1,880.000	130.00	244,400.00	1.2901	167.71	315,300.44
37	4.3 งานทาสีตีเส้นจราจร	ตร.ม.	90.000	290.00	26,100.00	1.2901	374.12	33,671.61
38	4.4 งานติดตั้งปั๊มสะท้อนแสงพลังงานแสงอาทิตย์	ชุด	66.000	2,200.00	145,200.00	1.2901	2,838.22	187,322.52
	5. งานอื่น ๆ							

ชูพงษ์ ชูพุทธพงษ์

20 กรกฎาคม 2563 15:16:07

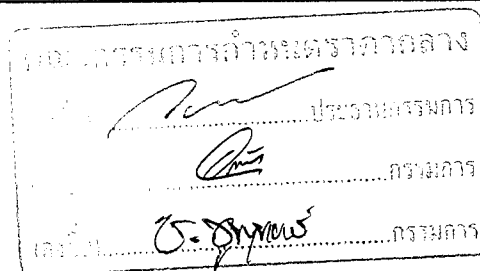

แบบฟอร์มรายงานหรือสรุปราคากลางงานก่อสร้างทาง สะพาน และท่อเหลี่ยม

ชื่อโครงการ/งานก่อสร้าง ประทศราคาจ้างก่อสร้างโครงการก่อสร้างปรับปรุงถนนลาดยางแอสฟัลต์ติกคอนกรีต บริเวณซอยแจ้งวัฒนะ - ปากเกร็ด ๒๓ ด้วยวิธีประกวดราคาอิเล็กทรอนิกส์ (e-bidding)

หน่วยงานเจ้าของโครงการ/งานก่อสร้าง เทศบาลนครปากเกร็ด/เทศบาลนครปากเกร็ด

ลำดับที่ ตามสัญญา	รายการงานก่อสร้าง	หน่วย	จำนวน	ราคาต่อหน่วย	ราคาทุน	FN	ราคาต่อหน่วย X FN	ราคากลาง
39	5.1 งานร้อยคอมไฟถนนเดิมพร้อมปรับปรุงระบบสายไฟ	ชุด	6.000	700.00	4,200.00	1.2901	903.07	5,418.42
40	5.2 งานติดตั้งคอมไฟถนน LED ขนาด 55 วัตต์	ชุด	6.000	9,750.00	58,500.00	1.2901	12,578.47	75,470.85
	6. ค่าใช้จ่ายพิเศษตามข้อกำหนดฯ							11,000.00
							รวมราคากลาง	17,265,655.11

ชูพงษ์ ชูพุทธพงษ์

20 กรกฎาคม 2563 15:16:07

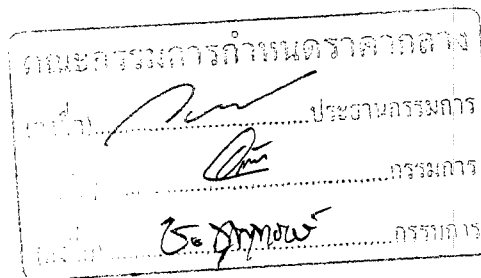

แบบฟอร์มรายงานหรือสรุปราคากลางงานก่อสร้างทาง สะพาน และท่อเหลี่ยม

ชื่อโครงการ/งานก่อสร้าง ประมวลราคาจ้างก่อสร้างโครงการก่อสร้างปรับปรุงถนนลาดยางแอสฟัลต์ติกคอนกรีต บริเวณซอยแจ้งวัฒนะ - ปากเกร็ด ๒๓ ด้วยวิธีประกวดราคาอิเล็กทรอนิกส์ (e-bidding)

หน่วยงานเจ้าของโครงการ/งานก่อสร้าง เทศบาลนครปากเกร็ด/เทศบาลนครปากเกร็ด



(วิศว์ ชัยรุ่งเรือง)

ประธานกรรมการกำหนดราคากลาง



(อนันตชัย พักสังข์)

กรรมการกำหนดราคากลาง



(ชูพงษ์ ชูพุทธพงษ์)

กรรมการกำหนดราคากลาง

ชูพงษ์ ชูพุทธพงษ์

20 กรกฎาคม 2563

Factor F งานก่อสร้างทาง

เงินล่วงหน้าจ่าย	0.00 %	ดอกเบี้ยเงินกู้	5.00 % ต่อปี
เงินประกันผลงานหัก	0.00 %	ค่าภาษีมูลค่าเพิ่ม (VAT)	7.00 %

ค่างาน (ทุน) ล้านบาท	ค่าใช้จ่ายในการดำเนินงานก่อสร้าง (%)				รวมในรูป Factor F	ภาษีมูลค่าเพิ่ม (VAT)	Factor F	Factor F ผนวก 1	Factor F ผนวก 2
	ค่าอำนวยความสะดวก	ค่าดอกเบี้ย	ค่ากำไร	รวมค่าใช้จ่าย					
≤5.00	20.8340	0.8333	5.5000	27.1673	1.2717	1.0700	1.3607	1.3795	1.3984
10.00	16.0809	0.8333	5.5000	22.4142	1.2241	1.0700	1.3098	1.3292	1.3486
20.00	10.6385	0.8333	5.5000	16.9718	1.1697	1.0700	1.2516	1.2689	1.2863
30.00	7.5561	0.8333	5.5000	13.8894	1.1389	1.0700	1.2186	1.2342	1.2497
40.00	7.4312	0.8333	5.0000	13.2645	1.1326	1.0700	1.2119	1.2289	1.2460
50.00	6.9413	0.8333	5.0000	12.7746	1.1277	1.0700	1.2066	1.2238	1.2409
60.00	6.3773	0.8333	5.0000	12.2106	1.1221	1.0700	1.2006	1.2177	1.2348
70.00	6.3436	0.8333	4.5000	11.6769	1.1168	1.0700	1.1950	1.2125	1.2300
80.00	6.0234	0.8333	4.5000	11.3567	1.1136	1.0700	1.1916	1.2091	1.2267

ชูพงษ์ ชูพุทธพงษ์

20 กรกฎาคม 2563 15:19:32

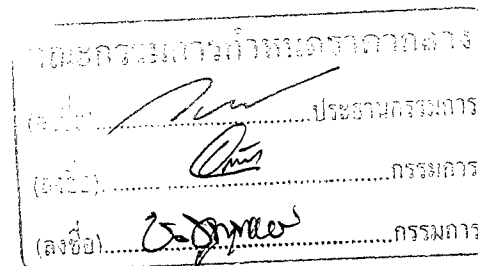

Factor F งานก่อสร้างทาง

เงินล่วงหน้าจ่าย	0.00 %	ดอกเบี้ยเงินกู้	5.00 % ต่อปี
เงินประกันผลงานหัก	0.00 %	ค่าภาษีมูลค่าเพิ่ม (VAT)	7.00 %

ค่าจ้าง (ทุน) ล้านบาท	ค่าใช้จ่ายในการดำเนินงานก่อสร้าง (%)				รวมในรูป Factor F	ภาษีมูลค่าเพิ่ม (VAT)	Factor F	Factor F ฝนชุก 1	Factor F ฝนชุก 2
	ค่าอำนวยการ	ค่าดอกเบี้ย	ค่ากำไร	รวมค่าใช้จ่าย					
90.00	5.4724	0.8333	4.5000	10.8057	1.1081	1.0700	1.1857	1.2026	1.2196
100.00	5.1694	0.8333	4.5000	10.5027	1.1050	1.0700	1.1824	1.1990	1.2156
110.00	4.7483	0.8333	4.0000	9.5816	1.0958	1.0700	1.1725	1.1887	1.2048
120.00	4.6292	0.8333	4.0000	9.4625	1.0946	1.0700	1.1712	1.1876	1.2039
130.00	4.4430	0.8333	4.0000	9.2763	1.0928	1.0700	1.1693	1.1854	1.2015
140.00	4.3286	0.8333	4.0000	9.1619	1.0916	1.0700	1.1680	1.1843	1.2005
150.00	4.1868	0.8333	4.0000	9.0201	1.0902	1.0700	1.1665	1.1826	1.1987
160.00	4.0855	0.8333	4.0000	8.9188	1.0892	1.0700	1.1654	1.1817	1.1979
170.00	4.0052	0.8333	4.0000	8.8385	1.0884	1.0700	1.1646	1.1807	1.1968

ชูพงษ์ ชูพุทธพงษ์

20 กรกฎาคม 2563 15:19:32

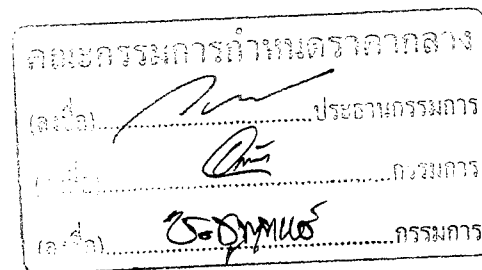

Factor F งานก่อสร้างทาง

เงินล่วงหน้าจ่าย	0.00 %	ดอกเบี้ยเงินกู้	5.00 % ต่อปี
เงินประกันผลงานหัก	0.00 %	ค่าภาษีมูลค่าเพิ่ม (VAT)	7.00 %

ค่างาน (ทุน) ล้านบาท	ค่าใช้จ่ายในการดำเนินงานก่อสร้าง (%)				รวมในรูป Factor F	ภาษีมูลค่าเพิ่ม (VAT)	Factor F	Factor F ผนวก 1	Factor F ผนวก 2
	ค่าอำนวยการ	ค่าดอกเบี้ย	ค่ากำไร	รวมค่าใช้จ่าย					
180.00	3.9482	0.8333	4.0000	8.7815	1.0878	1.0700	1.1639	1.1800	1.1960
190.00	4.1809	0.8333	3.5000	8.5142	1.0851	1.0700	1.1611	1.1780	1.1949
200.00	4.1572	0.8333	3.5000	8.4905	1.0849	1.0700	1.1608	1.1777	1.1946
210.00	4.0541	0.8333	3.5000	8.3874	1.0839	1.0700	1.1598	1.1767	1.1937
220.00	4.0279	0.8333	3.5000	8.3612	1.0836	1.0700	1.1595	1.1764	1.1933
230.00	3.9408	0.8333	3.5000	8.2741	1.0827	1.0700	1.1585	1.1753	1.1921
240.00	3.8617	0.8333	3.5000	8.1950	1.0820	1.0700	1.1577	1.1744	1.1911
250.00	3.7523	0.8333	3.5000	8.0856	1.0809	1.0700	1.1566	1.1731	1.1896
260.00	3.6513	0.8333	3.5000	7.9846	1.0798	1.0700	1.1554	1.1717	1.1881

ชูพงษ์ ชูพุทธพงษ์

20 กรกฎาคม 2563 15:19:32

คณะกรรมการประกวดราคาทางหลวง
 (ลงชื่อ) ประธานกรรมการ
 (ลงชื่อ) กรรมการ
 (ลงชื่อ) กรรมการ

Factor F งานก่อสร้างทาง

เงินล่วงหน้าจ่าย	0.00 %	ดอกเบี้ยเงินกู้	5.00 % ต่อปี
เงินประกันผลงานหัก	0.00 %	ค่าภาษีมูลค่าเพิ่ม (VAT)	7.00 %

ค่างาน (ทุน) ล้านบาท	ค่าใช้จ่ายในการดำเนินงานก่อสร้าง (%)				รวมในรูป Factor F	ภาษีมูลค่าเพิ่ม (VAT)	Factor F	Factor F ฝนชุก 1	Factor F ฝนชุก 2
	ค่าอำนวยความสะดวก	ค่าดอกเบี้ย	ค่ากำไร	รวมค่าใช้จ่าย					
270.00	3.5578	0.8333	3.5000	7.8911	1.0789	1.0700	1.1544	1.1706	1.1868
280.00	3.4710	0.8333	3.5000	7.8043	1.0780	1.0700	1.1535	1.1695	1.1856
290.00	3.3902	0.8333	3.5000	7.7235	1.0772	1.0700	1.1526	1.1685	1.1845
300.00	3.3147	0.8333	3.5000	7.6480	1.0765	1.0700	1.1519	1.1677	1.1835
350.00	3.2737	0.8333	3.5000	7.6070	1.0761	1.0700	1.1514	1.1672	1.1829
400.00	3.1486	0.8333	3.5000	7.4819	1.0748	1.0700	1.1500	1.1660	1.1819
450.00	3.1268	0.8333	3.5000	7.4601	1.0746	1.0700	1.1498	1.1657	1.1816
500.00	3.0168	0.8333	3.5000	7.3501	1.0735	1.0700	1.1486	1.1645	1.1804
700.00	2.7735	0.8333	3.5000	7.1068	1.0711	1.0700	1.1461	1.1615	1.1770

ชูพงษ์ ชูพุทธพงษ์

20 กรกฎาคม 2563 15:19:32

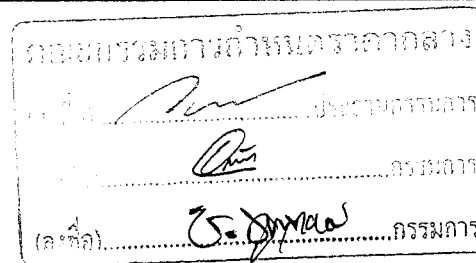

Factor F งานก่อสร้างทาง

เงินล่วงหน้าจ่าย	0.00 %	ดอกเบี้ยเงินกู้	5.00 % ต่อปี
เงินประกันผลงานหัก	0.00 %	ค่าภาษีมูลค่าเพิ่ม (VAT)	7.00 %

ค่างาน (ทุน) ล้านบาท	ค่าใช้จ่ายในการดำเนินงานก่อสร้าง (%)				รวมในรูป Factor F	ภาษีมูลค่าเพิ่ม (VAT)	Factor F	Factor F ฝนชุก 1	Factor F ฝนชุก 2
	ค่าอำนาจการ	ค่าดอกเบี้ย	ค่ากำไร	รวมค่าใช้จ่าย					
≥700.00	2.7735	0.8333	3.5000	7.1068	1.0711	1.0700	1.1461	1.1615	1.1770

ชูพงษ์ ชูพุทธพงษ์

20 กรกฎาคม 2563 15:19:32

คณะกรรมการกำหนดราคากลาง
 ประธานกรรมการ
 กรรมการ
 กรรมการ

ค่างานต้นทุนรวมทั้งโครงการ	13,374,664.94 บาท
ผลรวมค่างานต้นทุนงานก่อสร้างทาง	13,374,664.94 บาท
แหล่งของเงินงบประมาณ	17,300,000.00 บาท
แหล่งของเงินนอกงบประมาณ	0.00 บาท

จากตาราง Factor F งานก่อสร้างทาง

เงินล่วงหน้าจ่าย	0.00 %	ดอกเบี้ยเงินกู้	5.00 %	ต่อปี
เงินประกันผลงานหัก	0.00 %	ค่าภาษีมูลค่าเพิ่ม (VAT)	7.00 %	

Factor F งานก่อสร้างทาง

ค่างานต้นทุน	Factor F
20,000,000.00	1.2516
13,374,664.94	1.2901
10,000,000.00	1.3098

ชูพงษ์ ชูพุทธพงษ์

20 กรกฎาคม 2563 15:19:32

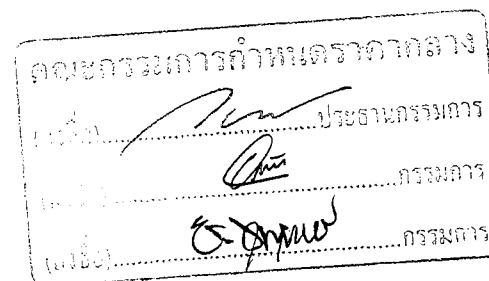

แบบฟอร์มบันทึกแสดงผลความจำเป็นรายละเอียดของการสืบและการกำหนดราคาและหรือแหล่งวัสดุก่อสร้าง

รายงานจากแหล่งของข้อมูลวัสดุ

ชื่อโครงการ ประกวดราคาจ้างก่อสร้างโครงการก่อสร้างปรับปรุงถนนลาดยางแอสฟัลท์ติกคอนกรีต บริเวณซอยแจ้งวัฒนะ - ปากเกร็ด ๒๓ ด้วยวิธีประกวดราคาอิเล็กทรอนิกส์ (e-bidding) /
การก่อสร้างปรับปรุงถนนลาดยางแอสฟัลท์ติกคอนกรีต บริเวณซอยแจ้งวัฒนะ - ปากเกร็ด ๒๓
 หน่วยงาน เทศบาลนครปากเกร็ด / เทศบาลนครปากเกร็ด

ลำดับที่	รายการ	หน่วย	ท้องที่ก่อสร้าง	ท้องที่ก่อสร้างจังหวัดใกล้เคียง	แหล่งผลิต	หน่วยงานภาครัฐ	สำนักงบประมาณ	อื่นๆ ระบุ	สถานที่สืบ	วันที่สืบราคา	เหตุผลการสืบราคา
1	น้ำประปา	ลิตร	X						การประปานครหลวง	10 มีนาคม 2563	สืบจากราคาการประปานครหลวง
2	ฝาบ่อพักเหล็กหล่อเหนียวขนาด0.875x0.875เมตร(รับนน.40ตัน)	ฝา			X				บริษัทแน็ค ส.เจริญกิจ จำกัด	10 มีนาคม 2563	สืบราคาจากสามบริษัท
3	ตาข่ายเสริมกำลังใต้ชั้นแอสฟัลท์ติกชนิด100/100kn/m.	ตร.ม.		X					บริษัท สยาม เกเบียน จำกัด	12 มีนาคม 2563	สืบราคาจากสามบริษัท
4	หินฝุ่น=0.50ลบ.ม.หิน3/4"=0.25ลบ.ม. หิน1/2"=0.10ลบ.ม.หิน3/8"=0.15ลบ.ม.	ตัน		X					กรมทางหลวงชนบทสระบุรี	12 มีนาคม 2563	กรมทางหลวงชนบท
5	ลิตีเส้นจราจร	ตร.ม.				X			กรมทางหลวงชนบท	12 มีนาคม 2563	สืบจากราคาสำนักสำรวจและออกแบบกรมทางหลวงชนบท

ขอรับรองว่าการกำหนดราคาสืบ
 (ลงชื่อ).....ประธานกรรมการ
 (ลงชื่อ).....กรรมการ
 (ลงชื่อ).....กรรมการ

ชูพงษ์ ชูพุทธพงษ์

20 กรกฎาคม 2563 15:41:14

แบบฟอร์มบันทึกแสดงเหตุผลความจำเป็นรายละเอียดของการสืบและการกำหนดราคาและหรือแหล่งวัสดุก่อสร้าง

รายงานจากแหล่งของข้อมูลวัสดุ

ชื่อโครงการ ประกวดราคาจ้างก่อสร้างโครงการก่อสร้างปรับปรุงถนนลาดยางแอสฟัลท์ติกคอนกรีต บริเวณซอยแจ้งวัฒนะ - ปากเกร็ด ๒๓ ด้วยวิธีประกวดราคาอิเล็กทรอนิกส์ (e-bidding) /
การก่อสร้างปรับปรุงถนนลาดยางแอสฟัลท์ติกคอนกรีต บริเวณซอยแจ้งวัฒนะ - ปากเกร็ด ๒๓

หน่วยงาน เทศบาลนครปากเกร็ด / เทศบาลนครปากเกร็ด

ลำดับที่	รายการ	หน่วย	ท้องที่ก่อสร้าง	ท้องที่ก่อสร้างจังหวัดใกล้เคียง	แหล่งผลิต	หน่วยงานภาครัฐ	สำนักงบประมาณ	อื่นๆ ระบุ	สถานที่สืบ	วันที่สืบราคา	เหตุผลการสืบราคา
6	ปุ่มสะท้อนแสงพลังงานแสงอาทิตย์	ชุด		X					บริษัทลิโนซอล ทราฟฟิค(ประเทศไทย)จำกัด	12 มีนาคม 2563	สืบราคาจากสามบริษัท
7	โคมไฟถนนชนิดหลอดLEDขนาด55วัตต์	ดวง			X				ไอ.เอ็ม.ไอ.เทรตติ้ง จำกัด	12 มีนาคม 2563	สืบราคาจากสามบริษัท
รวมทั้งสิ้น (รายการ)			1	3	2	1	-	-			

ชูพงษ์ ชูพุทธพงษ์

20 กรกฎาคม 2563 15:41:14

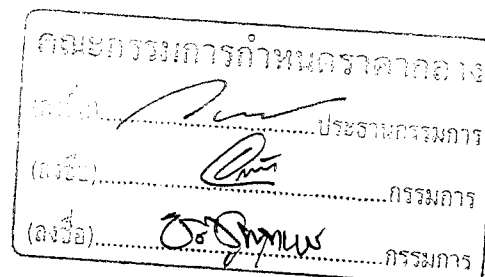

โครงการ : ประมวลราคาจ้างก่อสร้างโครงการก่อสร้างปรับปรุงถนนลาดยางแอสฟัลท์ติกคอนกรีต บริเวณซอยแจ้งวัฒนะ - ปากเกร็ด ๒๓
 ด้วยวิธีประกวดราคาอิเล็กทรอนิกส์ (e-bidding) / การก่อสร้างปรับปรุงถนนลาดยางแอสฟัลท์ติกคอนกรีต บริเวณซอยแจ้งวัฒนะ - ปากเกร็ด ๒๓

เลขที่หนังสือ : ด่วนที่สุด ที่ กค 0421.5/ว 18
 ตารางค่าขนส่งวัสดุก่อสร้าง รถบรรทุก 6 ล้อ (กรณีน้ำหนักรวมไม่เกิน 15 ตัน)

ภูมิภาคเป็น ที่ราบ มีพหุทางลาดยาง และการจราจรปกติ
 ราคาน้ำมันเชื้อเพลิงโซล่า ที่ อำเภอเมือง 22.00 - 22.99 บาท /ลิตร

ระยะขนส่ง	ค่าบรรทุก (บาท/ตัน)	ค่าบรรทุก (บาท/ลบ.ม.)
-----------	------------------------	--------------------------

1	13.38	18.73
2	14.86	20.80
3	16.34	22.87
4	17.81	24.94
5	19.29	27.01
6	20.77	29.08
7	22.92	32.08
8	25.85	36.19
9	28.78	40.30
10	31.72	44.41
11	34.65	48.51
12	37.59	52.62
13	40.52	56.73
14	43.45	60.84
15	46.39	64.94
16	49.32	69.05
17	52.26	73.16
18	55.19	77.26
19	58.12	81.37
20	61.06	85.48
21	63.99	89.59

ระยะขนส่ง	ค่าบรรทุก (บาท/ตัน)	ค่าบรรทุก (บาท/ลบ.ม.)
22	66.92	93.69
23	69.86	97.80
24	72.79	101.91
25	75.73	106.02
26	78.66	110.12
27	81.59	114.23
28	84.53	118.34
29	87.46	122.45
30	90.39	126.55
31	93.33	130.66
32	96.26	134.77
33	99.20	138.88
34	102.13	142.98
35	105.07	147.09
36	108.00	151.20
37	110.93	155.31
38	113.87	159.41
39	116.80	163.52
40	119.74	167.63
41	122.67	171.74
42	125.60	175.84
43	128.54	179.95
44	131.47	184.05

ระยะขนส่ง	ค่าบรรทุก (บาท/ตัน)	ค่าบรรทุก (บาท/ลบ.ม.)
45	134.40	188.16
46	137.34	192.28
47	140.28	196.39
48	143.21	200.49
49	146.14	204.60
50	149.08	208.71
51	152.01	212.82
52	154.94	216.92
53	157.87	221.02
54	160.81	225.13
55	163.75	229.24
56	166.68	233.35
57	169.61	237.46
58	172.54	241.56
59	175.47	245.66
60	178.41	249.78
61	181.35	253.90
62	184.29	258.00
63	187.22	262.10
64	190.15	266.21
65	193.09	270.33
66	196.02	274.42
67	198.95	278.53

ชูพงษ์ ชูพุทธพงษ์

20 กรกฎาคม 2563 15:42:16

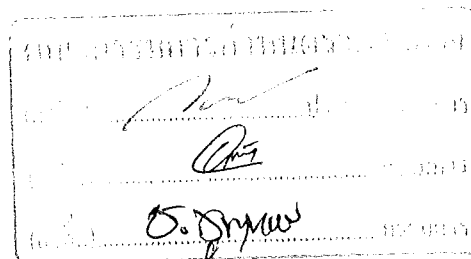

โครงการ : ประมวลราคาจ้างก่อสร้างโครงการก่อสร้างปรับปรุงถนนลาดยางแอสฟัลต์ติกคอนกรีต บริเวณซอยแจ้งวัฒนะ - ปากเกร็ด ๒๓
 ด้วยวิธีประกวดราคาอิเล็กทรอนิกส์ (e-bidding) / การก่อสร้างปรับปรุงถนนลาดยางแอสฟัลต์ติกคอนกรีต บริเวณซอยแจ้งวัฒนะ - ปากเกร็ด ๒๓

ระยะขนส่ง	ค่าบรรทุก (บาท/ตัน)	ค่าบรรทุก (บาท/ลบ.ม.)
68	201.88	282.64
69	204.82	286.75
70	207.76	290.86
71	210.70	294.98
72	213.63	299.08
73	216.56	303.18
74	219.48	307.27
75	222.43	311.40
76	225.35	315.50
77	228.29	319.60
78	231.22	323.71
79	234.15	327.82
80	237.09	331.92
81	240.02	336.03
82	242.96	340.14
83	245.89	344.24
84	248.84	348.38
85	251.77	352.47
86	254.69	356.56
87	257.63	360.68
88	260.56	364.79
89	263.49	368.88
90	266.44	373.01
91	269.38	377.13
92	272.30	381.23

ระยะขนส่ง	ค่าบรรทุก (บาท/ตัน)	ค่าบรรทุก (บาท/ลบ.ม.)
93	275.22	385.31
94	278.16	389.42
95	281.12	393.57
96	284.03	397.64
97	286.96	401.75
98	289.91	405.88
99	292.85	409.99
100	295.76	414.07
101	298.70	418.18
102	301.66	422.32
103	304.59	426.43
104	307.51	430.51
105	310.44	434.61
106	313.39	438.74
107	316.32	442.84
108	319.26	446.97
109	322.18	451.05
110	325.12	455.16
111	328.07	459.30
112	331.00	463.40
113	333.94	467.52
114	336.85	471.60
115	339.78	475.70
116	342.73	479.82
117	345.64	483.90

ระยะขนส่ง	ค่าบรรทุก (บาท/ตัน)	ค่าบรรทุก (บาท/ลบ.ม.)
118	348.57	488.00
119	351.51	492.12
120	354.47	496.26
121	357.40	500.36
122	360.34	504.47
123	363.24	508.53
124	366.21	512.69
125	369.14	516.80
126	372.09	520.92
127	374.99	524.99
128	377.91	529.07
129	380.84	533.17
130	383.78	537.30
131	386.75	541.45
132	389.66	545.52
133	392.59	549.62
134	395.53	553.74
135	398.49	557.88
136	401.39	561.95
137	404.31	566.03
138	407.31	570.23
139	410.18	574.26
140	413.14	578.40
141	416.04	582.46
142	419.03	586.64

ชูพงษ์ ชูพุทธพงษ์

20 กรกฎาคม 2563 15:42:16

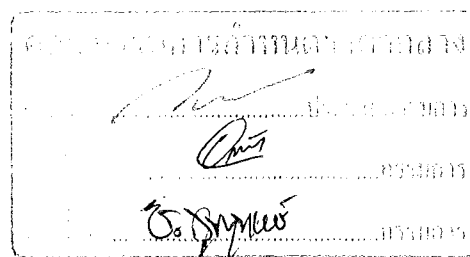

โครงการ : ประมวลราคาจ้างก่อสร้างโครงการก่อสร้างปรับปรุงถนนลาดยางแอสฟัลต์ติกคอนกรีต บริเวณซอยแจ้งวัฒนะ - ปากเกร็ด ๒๓
 ด้วยวิธีประกวดราคาอิเล็กทรอนิกส์ (e-bidding) / การก่อสร้างปรับปรุงถนนลาดยางแอสฟัลต์ติกคอนกรีต บริเวณซอยแจ้งวัฒนะ - ปากเกร็ด ๒๓

ระยะขนส่ง	ค่าบรรทุก (บาท/ตัน)	ค่าบรรทุก (บาท/ลบ.ม.)
143	421.96	590.74
144	424.90	594.86
145	427.78	598.89
146	430.75	603.05
147	433.65	607.11
148	436.65	611.30
149	439.57	615.40
150	442.52	619.52
151	445.39	623.54
152	448.36	627.70
153	451.25	631.75
154	454.24	635.94
155	457.16	640.03
156	460.10	644.14
157	463.04	648.26
158	466.00	652.40
159	468.88	656.43
160	471.86	660.60
161	474.76	664.66
162	477.67	668.74
163	480.60	672.84
164	483.53	676.94
165	486.48	681.07
166	489.44	685.21
167	492.41	689.37

ระยะขนส่ง	ค่าบรรทุก (บาท/ตัน)	ค่าบรรทุก (บาท/ลบ.ม.)
168	495.29	693.41
169	498.29	697.60
170	501.19	701.67
171	504.10	705.75
172	507.03	709.84
173	509.96	713.95
174	512.91	718.08
175	515.87	722.22
176	518.73	726.22
177	521.71	730.39
178	524.70	734.58
179	527.59	738.63
180	530.49	742.68
181	533.40	746.76
182	536.44	751.01
183	539.37	755.11
184	542.31	759.23
185	545.13	763.19
186	548.09	767.33
187	551.07	771.49
188	554.05	775.67
189	556.91	779.68
190	559.92	783.89
191	562.80	787.92
192	565.70	791.97

ระยะขนส่ง	ค่าบรรทุก (บาท/ตัน)	ค่าบรรทุก (บาท/ลบ.ม.)
193	568.73	796.23
194	571.65	800.30
195	574.57	804.40
196	577.50	808.50
197	580.44	812.62
198	583.40	816.75
199	586.21	820.70
200	589.19	824.86
201.0 - 1000.0	2.94	4.12

ชูพงษ์ ชูพุทธพงษ์

20 กรกฎาคม 2563 15:42:16

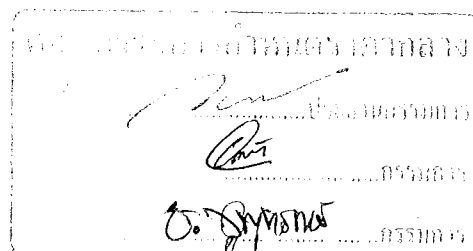

โครงการ : ประกวดราคาจ้างก่อสร้างโครงการก่อสร้างปรับปรุงถนนลาดยางแอสฟัลต์ติกคอนกรีต บริเวณซอยแจ้งวัฒนะ - ปากเกร็ด ๒๓
ด้วยวิธีประกวดราคาอิเล็กทรอนิกส์ (e-bidding) / การก่อสร้างปรับปรุงถนนลาดยางแอสฟัลต์ติกคอนกรีต บริเวณซอยแจ้งวัฒนะ - ปากเกร็ด ๒๓

- ระยะขนส่งตั้งแต่ 201.00 กม. ถึง 1000.00
ค่าขนส่งคิดเป็น กม. ละ 2.94 บาท/ตัน
4.12 บาท/ลบ.ม.
- การคิดค่าขนส่ง ใข้ระยะทางขนส่ง คูณด้วยอัตราค่าขนส่งต่อตัน
หรือต่อ ลบ.ม.
- อัตราน้ำมันเชื้อเพลิงเฉลี่ย 22.50 บาท/ลิตร

ชูพงษ์ ชูพุทธพงษ์

20 กรกฎาคม 2563 15:42:16

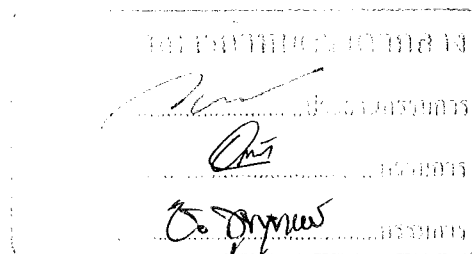

โครงการ : ประมวลราคาจ้างก่อสร้างโครงการก่อสร้างปรับปรุงถนนลาดยางแอสฟัลท์ติกคอนกรีต บริเวณซอยแจ้งวัฒนะ - ปากเกร็ด ๒๓
 ด้วยวิธีประกวดราคาอิเล็กทรอนิกส์ (e-bidding) / การก่อสร้างปรับปรุงถนนลาดยางแอสฟัลท์ติกคอนกรีต บริเวณซอยแจ้งวัฒนะ - ปากเกร็ด ๒๓

เลขที่หนังสือ : ค่วนที่สุด ที่ กค 0421.5/ว 18
 ตารางค่าขนส่งวัสดุก่อสร้าง รถบรรทุก 10 ล้อ(กรณีน้ำหนักรวมไม่เกิน 25 ตัน)

ภูมิภาคเป็น ที่ราบ ผิวดินลาดยาง และการจราจรปกติ
 ราคาน้ำมันเชื้อเพลิงโซล่า ที่ อำเภอเมือง 22.00 - 22.99 บาท /ลิตร

ระยะขนส่ง	ค่าบรรทุก (บาท/ตัน)	ค่าบรรทุก (บาท/ลบ.ม.)
-----------	------------------------	--------------------------

1	7.85	10.99
2	9.39	13.15
3	10.93	15.31
4	12.47	17.46
5	14.02	19.62
6	15.56	21.78
7	17.10	23.94
8	18.88	26.43
9	21.08	29.52
10	23.29	32.60
11	25.49	35.68
12	27.69	38.76
13	29.89	41.85
14	32.10	44.93
15	34.30	48.02
16	36.50	51.10
17	38.70	54.18
18	40.90	57.26
19	43.11	60.35
20	45.31	63.44
21	47.51	66.52

ระยะขนส่ง	ค่าบรรทุก (บาท/ตัน)	ค่าบรรทุก (บาท/ลบ.ม.)
22	49.72	69.61
23	51.91	72.68
24	54.12	75.77
25	56.33	78.86
26	58.53	81.94
27	60.73	85.03
28	62.94	88.11
29	65.13	91.18
30	67.34	94.28
31	69.53	97.34
32	71.75	100.45
33	73.95	103.53
34	76.16	106.62
35	78.35	109.68
36	80.56	112.78
37	82.77	115.87
38	84.97	118.96
39	87.17	122.04
40	89.37	125.11
41	91.58	128.21
42	93.79	131.30
43	95.98	134.37
44	98.19	137.46

ระยะขนส่ง	ค่าบรรทุก (บาท/ตัน)	ค่าบรรทุก (บาท/ลบ.ม.)
45	100.38	140.53
46	102.59	143.63
47	104.79	146.70
48	107.00	149.79
49	109.18	152.85
50	111.38	155.93
51	113.60	159.04
52	115.79	162.10
53	117.99	165.19
54	120.21	168.30
55	122.40	171.36
56	124.60	174.43
57	126.81	177.53
58	129.04	180.66
59	131.22	183.71
60	133.42	186.79
61	135.64	189.89
62	137.86	193.01
63	140.04	196.05
64	142.22	199.11
65	144.42	202.19
66	146.63	205.29
67	148.86	208.40

ชูพงษ์ ชูพุทธพงษ์

20 กรกฎาคม 2563 15:42:16

ประมวลราคากลาง
 ๒๓
 ๒๓
 ๒๓

หน้า 1 จาก 4

โครงการ : ประเมินราคาจ้างก่อสร้างโครงการก่อสร้างปรับปรุงถนนลาดยางแอสฟัลต์ติกคอนกรีต บริเวณซอยแจ้งวัฒนะ - ปากเกร็ด ๒๓
 ด้วยวิธีประกวดราคาอิเล็กทรอนิกส์ (e-bidding) / การก่อสร้างปรับปรุงถนนลาดยางแอสฟัลต์ติกคอนกรีต บริเวณซอยแจ้งวัฒนะ - ปากเกร็ด ๒๓

ระยะขนส่ง	ค่าบรรทุก (บาท/ตัน)	ค่าบรรทุก (บาท/ลบ.ม.)
68	151.02	211.43
69	153.27	214.58
70	155.45	217.63
71	157.65	220.70
72	159.85	223.79
73	162.07	226.90
74	164.30	230.02
75	166.45	233.02
76	168.70	236.18
77	170.87	239.21
78	173.04	242.26
79	175.34	245.47
80	177.54	248.55
81	179.74	251.64
82	181.85	254.59
83	184.08	257.71
84	186.32	260.85
85	188.57	264.00
86	190.71	267.00
87	192.86	270.00
88	195.14	273.20
89	197.31	276.23
90	199.48	279.27
91	201.80	282.52
92	203.99	285.59

ระยะขนส่ง	ค่าบรรทุก (บาท/ตัน)	ค่าบรรทุก (บาท/ลบ.ม.)
93	206.20	288.67
94	208.41	291.77
95	210.47	294.66
96	212.70	297.78
97	214.94	300.91
98	217.18	304.06
99	219.44	307.22
100	221.54	310.16
101	223.82	313.35
102	225.93	316.30
103	228.23	319.52
104	230.35	322.50
105	232.67	325.74
106	234.81	328.74
107	236.96	331.74
108	239.11	334.76
109	241.47	338.06
110	243.64	341.10
111	245.82	344.14
112	248.00	347.20
113	250.19	350.26
114	252.38	353.34
115	254.59	356.42
116	256.80	359.52
117	259.02	362.63

ระยะขนส่ง	ค่าบรรทุก (บาท/ตัน)	ค่าบรรทุก (บาท/ลบ.ม.)
118	261.25	365.75
119	263.48	368.88
120	265.73	372.02
121	267.74	374.83
122	269.99	377.99
123	272.26	381.16
124	274.54	384.35
125	276.56	387.18
126	278.85	390.39
127	281.15	393.61
128	283.19	396.46
129	285.50	399.70
130	287.83	402.96
131	289.88	405.83
132	292.22	409.11
133	294.28	411.99
134	296.64	415.30
135	298.71	418.19
136	300.78	421.09
137	303.16	424.43
138	305.24	427.34
139	307.65	430.70
140	309.73	433.63
141	311.83	436.56
142	314.26	439.96

ชูพงษ์ ชูพุทธพงษ์

20 กรกฎาคม 2563 15:42:16

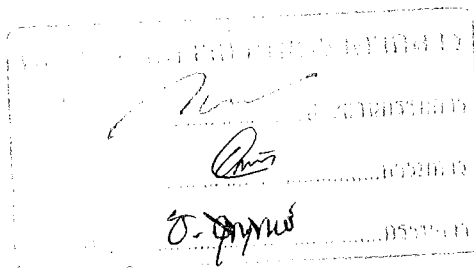

โครงการ : ประมวลราคางานก่อสร้างโครงการก่อสร้างปรับปรุงถนนลาดยางแอสฟัลท์ติกคอนกรีต บริเวณซอยแจ้งวัฒนะ - ปากเกร็ด ๒๓
 ด้วยวิธีประกวดราคาอิเล็กทรอนิกส์ (e-bidding) / การก่อสร้างปรับปรุงถนนลาดยางแอสฟัลท์ติกคอนกรีต บริเวณซอยแจ้งวัฒนะ - ปากเกร็ด ๒๓

ระยะขนส่ง	ค่าบรรทุก (บาท/ตัน)	ค่าบรรทุก (บาท/ลบ.ม.)
143	316.36	442.91
144	318.47	445.86
145	320.93	449.30
146	323.05	452.27
147	325.17	455.24
148	327.29	458.21
149	329.42	461.19
150	331.93	464.71
151	334.08	467.71
152	336.22	470.71
153	338.37	473.72
154	340.53	476.74
155	342.69	479.76
156	344.85	482.79
157	347.02	485.83
158	349.61	489.45
159	351.79	492.51
160	353.98	495.58
161	356.18	498.65
162	358.37	501.72
163	360.58	504.81
164	362.79	507.90
165	365.00	511.00
166	367.22	514.11
167	369.45	517.23

ระยะขนส่ง	ค่าบรรทุก (บาท/ตัน)	ค่าบรรทุก (บาท/ลบ.ม.)
168	371.68	520.35
169	373.44	522.82
170	375.68	525.95
171	377.93	529.10
172	380.18	532.25
173	382.43	535.40
174	384.69	538.57
175	386.96	541.75
176	389.24	544.93
177	391.52	548.13
178	393.28	550.60
179	395.57	553.80
180	397.87	557.02
181	400.17	560.24
182	402.48	563.48
183	404.80	566.72
184	406.56	569.19
185	408.89	572.45
186	411.22	575.71
187	413.57	578.99
188	415.33	581.46
189	417.68	584.75
190	420.04	588.05
191	422.40	591.36
192	424.17	593.83

ระยะขนส่ง	ค่าบรรทุก (บาท/ตัน)	ค่าบรรทุก (บาท/ลบ.ม.)
193	426.54	597.16
194	428.92	600.49
195	431.32	603.84
196	433.08	606.31
197	435.48	609.68
198	437.89	613.05
199	439.66	615.52
200	442.08	618.91
201.0 - 1000.0	2.21	3.10

ชูพงษ์ ชูพุทธพงษ์

20 กรกฎาคม 2563 15:42:16

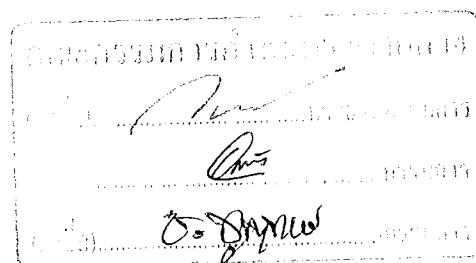

โครงการ : ประมวลราคาจ้างก่อสร้างโครงการก่อสร้างปรับปรุงถนนลาดยางแอสฟัลต์ติกคอนกรีต บริเวณซอยแจ้งวัฒนะ - ปากเกร็ด ๒๓
ด้วยวิธีประมวลราคาอิเล็กทรอนิกส์ (e-bidding) / การก่อสร้างปรับปรุงถนนลาดยางแอสฟัลต์ติกคอนกรีต บริเวณซอยแจ้งวัฒนะ - ปากเกร็ด ๒๓

- ระยะเวลาส่งตั้งแต่ 201.00 กม. ถึง 1000.00
ค่าขนส่งคิดเป็น กม. ละ 2.21 บาท/ตัน
3.10 บาท/ลบ.ม.
- การคิดค่าขนส่ง ใช้ระยะทางขนส่ง คูณด้วยอัตราค่าขนส่งต่อตัน
หรือต่อ ลบ.ม.
- อัตราน้ำมันเชื้อเพลิงเฉลี่ย 22.50 บาท/ลิตร

ชูพงษ์ ชูพุทธพงษ์

20 กรกฎาคม 2563 15:42:16

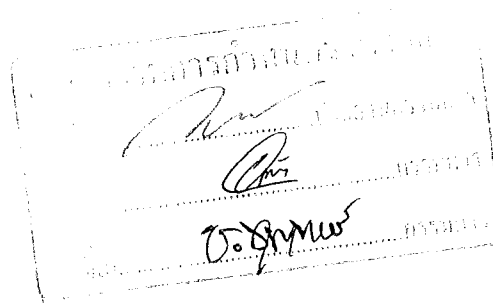

โครงการ : ประมวลราคาจ้างก่อสร้างโครงการก่อสร้างปรับปรุงถนนลาดยางแอสฟัลต์ติกคอนกรีต บริเวณซอยแจ้งวัฒนะ - ปากเกร็ด ๒๓
 ด้วยวิธีประกวดราคาอิเล็กทรอนิกส์ (e-bidding) / การก่อสร้างปรับปรุงถนนลาดยางแอสฟัลต์ติกคอนกรีต บริเวณซอยแจ้งวัฒนะ - ปากเกร็ด ๒๓

เลขที่หนังสือ : ต่วนที่สุด ที่ กค 0421.5/ว 18
 ตารางค่าขนส่งวัสดุก่อสร้าง รถบรรทุก 10 ล้อ และรถลากพ่วง (กรณีน้ำหนักรวมไม่เกิน 47 ตัน)

ภูมิภาคเป็น ที่ราบ ผิวดินลาดยาง และการจราจรปกติ
 ราคาน้ำมันเชื้อเพลิงโซล่า ที่ อำเภอเมือง 22.00 - 22.99 บาท /ลิตร

ระยะขนส่ง	ค่าบรรทุก (บาท/ตัน)	ค่าบรรทุก (บาท/ลบ.ม.)
-----------	------------------------	--------------------------

1	4.30	6.01
2	5.48	7.67
3	6.65	9.32
4	7.83	10.97
5	9.01	12.62
6	10.19	14.27
7	11.37	15.92
8	12.55	17.57
9	13.73	19.22
10	14.91	20.87
11	16.09	22.53
12	17.27	24.18
13	18.45	25.83
14	19.63	27.48
15	20.87	29.21
16	22.21	31.10
17	23.56	32.99
18	24.91	34.88
19	26.26	36.77
20	27.61	38.66
21	28.96	40.55

ระยะขนส่ง	ค่าบรรทุก (บาท/ตัน)	ค่าบรรทุก (บาท/ลบ.ม.)
22	30.31	42.43
23	31.66	44.33
24	33.01	46.21
25	34.36	48.11
26	35.71	49.99
27	37.06	51.88
28	38.41	53.78
29	39.76	55.66
30	41.11	57.55
31	42.46	59.44
32	43.81	61.33
33	45.16	63.22
34	46.51	65.11
35	47.85	66.99
36	49.21	68.89
37	50.55	70.77
38	51.90	72.66
39	53.26	74.56
40	54.60	76.45
41	55.95	78.33
42	57.31	80.23
43	58.65	82.11
44	60.00	84.01

ระยะขนส่ง	ค่าบรรทุก (บาท/ตัน)	ค่าบรรทุก (บาท/ลบ.ม.)
45	61.35	85.89
46	62.71	87.79
47	64.06	89.68
48	65.40	91.55
49	66.75	93.45
50	68.10	95.34
51	69.45	97.24
52	70.80	99.12
53	72.14	101.00
54	73.50	102.89
55	74.85	104.79
56	76.19	106.67
57	77.54	108.56
58	78.89	110.45
59	80.25	112.34
60	81.60	114.25
61	82.95	116.13
62	84.30	118.01
63	85.65	119.91
64	87.00	121.80
65	88.34	123.67
66	89.70	125.58
67	91.04	127.46

ชูพงษ์ ชูพุทธพงษ์

20 กรกฎาคม 2563 15:42:16

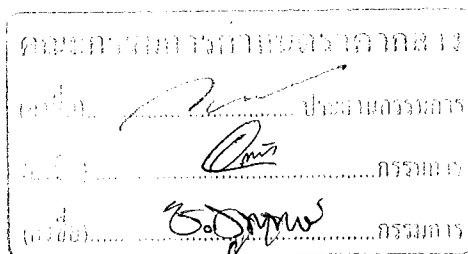

หน้า 1 จาก 4

โครงการ : ประกวดราคาจ้างก่อสร้างโครงการก่อสร้างปรับปรุงถนนลาดยางแอสฟัลต์ติกคอนกรีต บริเวณซอยแจ้งวัฒนะ - ปากเกร็ด ๒๓
 ด้วยวิธีประกวดราคาอิเล็กทรอนิกส์ (e-bidding) / การก่อสร้างปรับปรุงถนนลาดยางแอสฟัลต์ติกคอนกรีต บริเวณซอยแจ้งวัฒนะ - ปากเกร็ด ๒๓

ระยะขนส่ง	ค่าบรรทุก (บาท/ตัน)	ค่าบรรทุก (บาท/ลบ.ม.)
68	92.39	129.34
69	93.74	131.23
70	95.09	133.13
71	96.44	135.02
72	97.80	136.92
73	99.14	138.80
74	100.51	140.71
75	101.85	142.59
76	103.19	144.47
77	104.54	146.35
78	105.89	148.24
79	107.24	150.14
80	108.60	152.04
81	109.96	153.94
82	111.29	155.80
83	112.65	157.71
84	113.98	159.58
85	115.35	161.50
86	116.69	163.37
87	118.03	165.25
88	119.38	167.13
89	120.72	169.01
90	122.11	170.95
91	123.46	172.84
92	124.77	174.68

ระยะขนส่ง	ค่าบรรทุก (บาท/ตัน)	ค่าบรรทุก (บาท/ลบ.ม.)
93	126.13	176.58
94	127.49	178.48
95	128.85	180.38
96	130.21	182.29
97	131.53	184.14
98	132.90	186.06
99	134.22	187.91
100	135.60	189.84
101	136.93	191.70
102	138.30	193.63
103	139.64	195.49
104	140.97	197.36
105	142.36	199.30
106	143.70	201.17
107	145.04	203.05
108	146.38	204.93
109	147.72	206.81
110	149.07	208.69
111	150.41	210.58
112	151.76	212.47
113	153.11	214.36
114	154.47	216.25
115	155.82	218.15
116	157.18	220.05
117	158.54	221.95

ระยะขนส่ง	ค่าบรรทุก (บาท/ตัน)	ค่าบรรทุก (บาท/ลบ.ม.)
118	159.90	223.86
119	161.26	225.77
120	162.56	227.59
121	163.93	229.50
122	165.30	231.42
123	166.60	233.25
124	167.98	235.17
125	169.35	237.10
126	170.66	238.93
127	172.04	240.86
128	173.42	242.79
129	174.74	244.63
130	176.12	246.57
131	177.44	248.41
132	178.75	250.25
133	180.14	252.20
134	181.46	254.04
135	182.86	256.00
136	184.18	257.85
137	185.58	259.81
138	186.90	261.66
139	188.22	263.51
140	189.55	265.36
141	190.96	267.34
142	192.28	269.20

ชูพงษ์ ชูพุทธพงษ์

20 กรกฎาคม 2563 15:42:16

บริษัท ชูพุทธพงษ์ จำกัด
 ผู้จัดการโครงการ
 ชูพุทธพงษ์

โครงการ : ประมวลราคาจ้างก่อสร้างโครงการก่อสร้างปรับปรุงถนนลาดยางแอสฟัลต์ติกคอนกรีต บริเวณซอยแจ้งวัฒนะ - ปากเกร็ด ๒๓
 ด้วยวิธีประกวดราคาอิเล็กทรอนิกส์ (e-bidding) / การก่อสร้างปรับปรุงถนนลาดยางแอสฟัลต์ติกคอนกรีต บริเวณซอยแจ้งวัฒนะ - ปากเกร็ด ๒๓

ระยะขนส่ง	ค่าบรรทุก (บาท/ตัน)	ค่าบรรทุก (บาท/ลบ.ม.)
143	193.61	271.05
144	195.03	273.04
145	196.36	274.90
146	197.69	276.77
147	199.02	278.63
148	200.36	280.50
149	201.79	282.50
150	203.12	284.37
151	204.46	286.25
152	205.80	288.12
153	207.14	290.00
154	208.48	291.87
155	209.82	293.75
156	211.17	295.63
157	212.51	297.51
158	213.86	299.40
159	215.20	301.28
160	216.55	303.17
161	217.90	305.06
162	219.25	306.95
163	220.61	308.85
164	221.96	310.74
165	223.32	312.64
166	224.67	314.54
167	226.03	316.44

ระยะขนส่ง	ค่าบรรทุก (บาท/ตัน)	ค่าบรรทุก (บาท/ลบ.ม.)
168	227.39	318.35
169	228.75	320.25
170	230.12	322.16
171	231.48	324.07
172	232.85	325.99
173	234.08	327.72
174	235.45	329.63
175	236.82	331.55
176	238.19	333.47
177	239.57	335.40
178	240.94	337.32
179	242.18	339.05
180	243.56	340.98
181	244.94	342.91
182	246.32	344.85
183	247.70	346.78
184	248.94	348.51
185	250.32	350.45
186	251.71	352.39
187	253.10	354.34
188	254.34	356.07
189	255.73	358.02
190	257.12	359.97
191	258.52	361.93
192	259.75	363.66

ระยะขนส่ง	ค่าบรรทุก (บาท/ตัน)	ค่าบรรทุก (บาท/ลบ.ม.)
193	261.15	365.61
194	262.55	367.58
195	263.79	369.31
196	265.19	371.27
197	266.60	373.24
198	267.84	374.97
199	269.24	376.94
200	270.65	378.92
201.0 - 1000.0	1.35	1.89

ชูพงษ์ ชูพุทธพงษ์

20 กรกฎาคม 2563 15:42:16

โครงการก่อสร้างถนนลาดยางแอสฟัลต์ติกคอนกรีต บริเวณซอยแจ้งวัฒนะ - ปากเกร็ด ๒๓
 ชูพงษ์ ชูพุทธพงษ์
 ๒๕๖๓

หน้า 3 จาก 4

โครงการ : ประกวราคาจ้างก่อสร้างโครงการก่อสร้างปรับปรุงถนนลาดยางแอสฟัลต์ติกคอนกรีต บริเวณซอยแจ้งวัฒนะ - ปากเกร็ด ๒๓
ด้วยวิธีประกวดราคาอิเล็กทรอนิกส์ (e-bidding) / การก่อสร้างปรับปรุงถนนลาดยางแอสฟัลต์ติกคอนกรีต บริเวณซอยแจ้งวัฒนะ - ปากเกร็ด ๒๓

- ระยะขนส่งตั้งแต่ 201.00 กม. ถึง 1000.00
ค่าขนส่งคิดเป็น กม. ละ 1.35 บาท/ตัน
1.89 บาท/ลบ.ม.
- การคิดค่าขนส่ง ใช้ระยะทางขนส่ง คูณด้วยอัตราค่าขนส่งต่อตัน
หรือต่อ ลบ.ม.
- อัตราน้ำมันเชื้อเพลิงเฉลี่ย 22.50 บาท/ลิตร

ชูพงษ์ ชูพุทธพงษ์

20 กรกฎาคม 2563 15:42:16

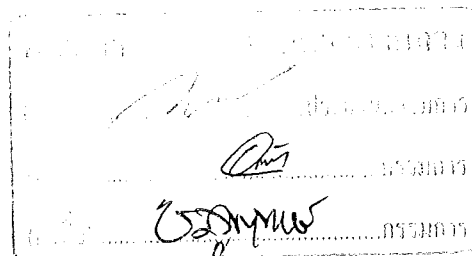

โครงการ : ประกวราคาจ้างก่อสร้างโครงการก่อสร้างปรับปรุงถนนลาดยางแอสฟัลท์ติกคอนกรีต บริเวณซอยแจ้งวัฒนะ - ปากเกร็ด ๒๓
ด้วยวิธีประกวดราคาอิเล็กทรอนิกส์ (e-bidding) / การก่อสร้างปรับปรุงถนนลาดยางแอสฟัลท์ติกคอนกรีต บริเวณซอยแจ้งวัฒนะ - ปากเกร็ด ๒๓

เลขที่หนังสือ : ประกาศคณะกรรมการราคากลาง ลว. 19 ต.ค. 61

รายงาน คำดำเนินการและค่าเสื่อมราคาเครื่องจักร

ราคาน้ำมันเชื้อเพลิงโซล่า ที่ อำเภอเมือง 22.00 - 22.99 บาท / ลิตร

ลำดับ	ลักษณะงาน	หน่วย	หน่วยคำดำเนินการ บาท/หน่วย	ค่าเสื่อมราคา (บาท)		รวมค่างาน (บาท)	
				ปกติ	ฝนชุก	ปกติ	ฝนชุก
1	งานวางป่าขุดต่อ						
	ขนาดเบา	ตร.ม.	1.41	0.22	0.28	1.63	1.69
	ขนาดหนัก	ตร.ม.	4.31	0.78	0.98	5.09	5.29
	ขนาดกลาง	ตร.ม.	2.86	0.55	0.69	3.41	3.55
2	งานดินคันทาง						
	ขุด - ขน	ลบ.ม. หลวม	16.53	3.51	4.39	20.04	20.92
	บดทับ	ลบ.ม. แน่น	31.53	10.80	13.50	42.33	45.03
3	งานตัด - ขึ้นรูปคันทาง						
	ดิน - ขุดตัด	ลบ.ม. ปกติ	16.90	3.06	3.83	19.96	20.73
	- ดินและตัก	ลบ.ม. หลวม	50.11	19.00	23.75	69.11	73.86
	หินแข็ง - เจาะระเบิด	ลบ.ม. ปกติ	59.45	4.66	5.83	64.11	65.28
	- ดินและตัก	ลบ.ม. หลวม	31.59	5.18	6.48	36.77	38.07
	หินผุ - ขุดตัด	ลบ.ม. ปกติ	26.24	3.34	4.18	29.58	30.42
	- ตัก	ลบ.ม. หลวม	5.93	1.70	2.13	7.63	8.06
4	งานวัสดุคัดเลือก ลูกเรียงรองพื้นทาง						
	ขุด - ขน	ลบ.ม. หลวม	23.12	6.52	8.15	29.64	31.27
	บดทับ	ลบ.ม. แน่น	37.84	12.96	16.20	50.80	54.04
	ผสม (ผสมกับวัสดุอื่นๆ)	ลบ.ม. แน่น	7.63	1.46	1.83	9.09	9.46
5	งานไหล่ทางลูกเรียง ผสม - บดทับ						
	ผสม (ผสมกับวัสดุอื่นๆ)	ลบ.ม. แน่น	14.36	2.75	3.44	17.11	17.80
	บดทับ	ลบ.ม. แน่น	45.25	20.90	26.13	66.15	71.38

ชูพงษ์ ชูพุทธพงษ์

20 กรกฎาคม 2563 15:42:52

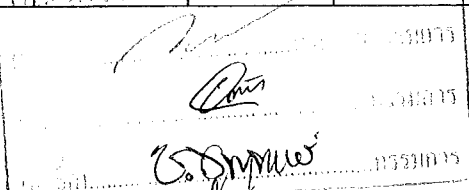

 ๒๕๖๓
 ๒๕๖๓
 ๒๕๖๓

โครงการ : ประกวดราคาจ้างก่อสร้างโครงการก่อสร้างปรับปรุงถนนลาดยางแอสฟัลท์ติกคอนกรีต บริเวณซอยแจ้งวัฒนะ - ปากเกร็ด ๒๓

เลขที่หนังสือ : ประกาศคณะกรรมการราคากลาง ลว. 19 ต.ค. 61

ลำดับ	ลักษณะงาน	หน่วย	หน่วยค่าดำเนินการ บาท/หน่วย	ค่าเสื่อมราคา (บาท)		รวมค่างาน (บาท)	
				ปกติ	ฝนชุก	ปกติ	ฝนชุก
6	งานพื้นทาง (หินคลุก)						
	ผสม (Blend)	ลบ.ม. แน่น	19.37	4.20	5.25	23.57	24.62
	บดทับ	ลบ.ม. แน่น	55.40	25.71	32.14	81.11	87.54
7	งานตัดแต่งชั้นบันได	ลบ.ม. แน่น	5.81	1.66	2.08	7.47	7.89
8	งานชุดรีดคันทางเดิมแล้วบดทับ						
	ลูกรัง 10 ซม.	ตร.ม.	8.02	2.11	2.64	10.13	10.66
	ผิว AC 5 ซม.	ตร.ม.	8.83	1.75	2.19	10.58	11.02
	หินคลุก 10 ซม.	ตร.ม.	9.78	3.38	4.23	13.16	14.01
9	งานลาดยางไพรม์โค้ด	ตร.ม.	5.63	0.62	0.78	6.25	6.41
10	งานลาดยางแทคโค้ด	ตร.ม.	5.22	0.88	1.10	6.10	6.32
11	งานผิวทางแบบบาง						
	ชั้นเดียว (1/2 ")	ตร.ม.	12.34	2.21	2.76	14.55	15.10
	สองชั้น (1 " + 1/2 ")	ตร.ม.	37.13	6.64	8.30	43.77	45.43
	สองชั้น (3/4 " + 3/8 ")	ตร.ม.	25.35	4.54	5.68	29.89	31.03
	ชั้นเดียว (3/4 ")	ตร.ม.	17.05	3.05	3.81	20.10	20.86
12	งานเคลือบหิน ขจัดฝุ่น (Pre - Coat)						
	ชั้นเดียว (1/2 ")	ลบ.ม. หลวม	1.66	0.49	0.61	2.15	2.27
	สองชั้น (1 " + 1/2 ")	ลบ.ม. หลวม	5.01	1.47	1.84	6.48	6.85
	สองชั้น (3/4 " + 3/8 ")	ลบ.ม. หลวม	3.42	1.00	1.25	4.42	4.67
	ชั้นเดียว (3/4 ")	ลบ.ม. หลวม	2.30	0.68	0.85	2.98	3.15
13	งานผิวทางแอสฟัลท์ติกคอนกรีต						
	ค่าผสมวัสดุแอสฟัลท์ติกคอนกรีต	ตัน	280.17	16.77	20.96	296.94	301.13
	งานปูลาดและบดทับ ผิว AC หนา 5 ซม. บนผิวแทคโค้ด	ตร.ม.	8.58	2.28	2.85	10.86	11.43
	งานปูลาดและบดทับ ผิว AC หนา 5 ซม. บนผิวไพรม์โค้ด	ตร.ม.	10.88	2.82	3.53	13.70	14.41

ชูพงษ์ ชูพุทธพงษ์

20 กรกฎาคม 2563 15:42:52

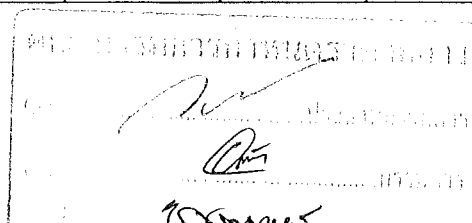

หน้า 2 จาก 4

โครงการ : ประกวดราคาจ้างก่อสร้างโครงการก่อสร้างปรับปรุงถนนลาดยางแอสฟัลท์ติกคอนกรีต บริเวณซอยแจ้งวัฒนะ - ปากเกร็ด ๒๓

เลขที่หนังสือ : ประกาศคณะกรรมการราคากลาง ลว. 19 ต.ค. 61

ลำดับ	ลักษณะงาน	หน่วย	หน่วยค่าดำเนินการ บาท/หน่วย	ค่าเสื่อมราคา (บาท)		รวมค่างาน (บาท)	
				ปกติ	ฝนชุก	ปกติ	ฝนชุก
	ค่าขนส่งอุปกรณ์ 80 ตัน ระยะขนส่ง 100-300 กม. ค่าติดตั้งเครื่องผสม	ครั้ง	250,000.00	0.00	0.00	0.00	0.00
14	งานผิวทางคอนกรีต						
	ค่าติดตั้งเครื่องผสม	ครั้ง	150,000.00	0.00	0.00	0.00	0.00
	ค่าบ่มผิวทางคอนกรีต	ตร.ม.	7.13	1.06	1.33	8.19	8.46
	ค่าหยอดยางรอยต่อคอนกรีต	เมตร	10.36	2.39	2.99	12.75	13.35
	ค่าตัดรอยต่อคอนกรีต และหยอดยาง	เมตร	18.90	2.53	3.16	21.43	22.06
	ค่าปูผิวคอนกรีต	ตร.ม.	9.82	1.92	2.40	11.74	12.22
	ค่าแบบข้างติดตามยาว 2 ข้าง	เมตร	15.26	5.34	6.68	20.60	21.94
	ค่าขนส่งคอนกรีต	ลบ.ม./กม.	10.68	1.74	2.18	12.42	12.86
	ค่าผสมคอนกรีต	ลบ.ม.	132.46	35.15	43.94	167.61	176.40
15	งาน Stabilized Layer						
	ค่าผสมวัสดุ ลูกรัง	ลบ.ม. แน่น	29.51	11.03	13.79	40.54	43.30
	ค่าบ่มวัสดุ หินคลุก	ลบ.ม. แน่น	35.66	5.29	6.61	40.95	42.27
	ค่าผสมวัสดุ หินคลุก	ลบ.ม. แน่น	32.46	11.03	13.79	43.49	46.25
	ค่าบ่มวัสดุ ลูกรัง	ลบ.ม. แน่น	35.66	5.29	6.61	40.95	42.27
16	งาน Pavement In Place Recycling						
	ขุดลึกเฉลี่ย 15 ซม.	ตร.ม.	21.75	5.92	7.40	27.67	29.15
	ขุดลึกเฉลี่ย 30 ซม.	ตร.ม.	43.50	11.83	14.79	55.33	58.29
	ขุดลึกเฉลี่ย 25 ซม.	ตร.ม.	36.25	9.86	12.33	46.11	48.58
	ขุดลึกเฉลี่ย 20 ซม.	ตร.ม.	27.19	7.39	9.24	34.58	36.43
17	งาน Slurry Seal	ตร.ม.	8.89	2.07	2.59	10.96	11.48
18	งาน Fog Spray	ตร.ม.	2.01	0.39	0.49	2.40	2.50
19	งาน Hot Mixed Recycling (บดทับ)						

ชูพงษ์ ชูพุทธพงษ์

20 กรกฎาคม 2563 15:42:52

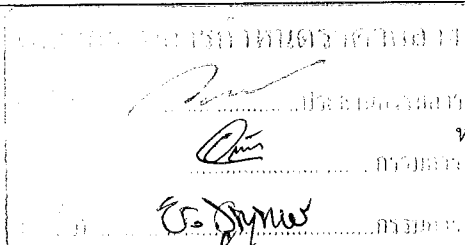

โครงการ : ประมวลราคาจ้างก่อสร้างโครงการก่อสร้างปรับปรุงถนนลาดยางแอสฟัลท์ติกคอนกรีต บริเวณซอยแจ้งวัฒนะ - ปากเกร็ด ๒๓

เลขที่หนังสือ : ประกาศคณะกรรมการราคากลาง ลว. 19 ต.ค. 61

ลำดับ	ลักษณะงาน	หน่วย	หน่วยค่าดำเนินการ บาท/หน่วย	ค่าเสื่อมราคา (บาท)		รวมค่างาน (บาท)	
				ปกติ	ฝนชุก	ปกติ	ฝนชุก
	ขุดลึก 3 ซม.	ตร.ม.	41.80	5.86	7.33	47.66	49.13
	ขุดลึก 6 ซม.	ตร.ม.	84.38	9.00	11.25	93.38	95.63
	ขุดลึก 5 ซม.	ตร.ม.	69.63	8.11	10.14	77.74	79.77
	ขุดลึก 4 ซม.	ตร.ม.	57.50	7.39	9.24	64.89	66.74
20	งาน Milling						
	ขุดลึก 5 ซม.	ตร.ม.	9.09	1.97	2.46	11.06	11.55
	ขุดลึก 10 ซม.	ตร.ม.	10.60	2.30	2.88	12.90	13.48
21	งานถนนดินซีเมนต์ปรับปรุงคุณภาพด้วยยางธรรมชาติ						
	ค่าเฉลี่ยผสม	ลบ.ม.แน่น	18.72	2.44	3.05	21.16	21.77

ชูพงษ์ ชูพุทธพงษ์

20 กรกฎาคม 2563 15:42:52

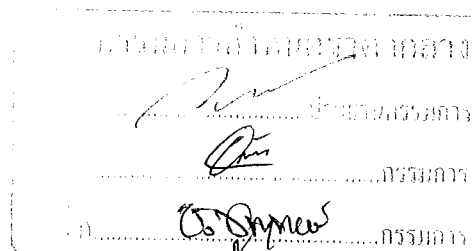

หน้า 4 จาก 4

โครงการ : ประกวดราคาจ้างก่อสร้างโครงการก่อสร้างปรับปรุงถนนลาดยางแอสฟัลท์ติกคอนกรีต บริเวณซอยแจ้งวัฒนะ - ปากเกร็ด ๒๓
ด้วยวิธีประกวดราคาอิเล็กทรอนิกส์ (e-bidding) / การก่อสร้างปรับปรุงถนนลาดยางแอสฟัลท์ติกคอนกรีต บริเวณซอยแจ้งวัฒนะ - ปากเกร็ด ๒๓

รายละเอียดการคำนวณค่างานต้นทุนต่อหน่วย

1 งานขุดดินวางท่อระบายน้ำและบ่อพัก

1.1 งานปรับพื้นที่ดำเนินการและวางผังก่อสร้าง

งานปรับพื้นที่ดำเนินการและวางผังก่อสร้าง

= 10,000.000

ค่างานต้นทุน

= 10,000.00 บาท/ตร.ม.

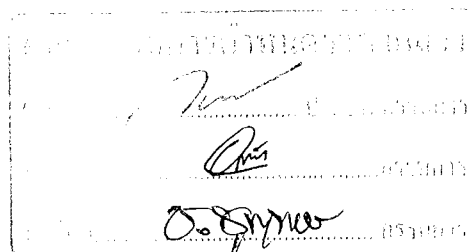

โครงการ : ประเมินราคาจ้างก่อสร้างโครงการก่อสร้างปรับปรุงถนนลาดยางแอสฟัลต์ติกคอนกรีต บริเวณซอยแจ้งวัฒนะ - ปากเกร็ด ๒๓
ด้วยวิธีประกวดราคาอิเล็กทรอนิกส์ (e-bidding) / การก่อสร้างปรับปรุงถนนลาดยางแอสฟัลต์ติกคอนกรีต บริเวณซอยแจ้งวัฒนะ - ปากเกร็ด ๒๓

รายละเอียดการคำนวณค่างานต้นทุนต่อหน่วย

1 งานขุดดินวางท่อระบายน้ำและบ่อพัก

1.2 งานรื้อโครงสร้างถนนเดิม (REMOVAL OF EXISTING STRUCTURES)

1.2.1 [1.2]งานรื้อผิวคอนกรีตเดิม (REMOVAL OF EXISTING CONCRETE PAVEMENT)

คิดจากความหนาของผิวทางคอนกรีต	=	15.000 ซม.
ปริมาตรคอนกรีต	=	0.150 ลบ.ม./ตร.ม.
ส่วนขยาย = 0.150×1.70	=	0.255 ลบ.ม.
ค่าทุบคอนกรีตเดิม	=	600 บาท/ลบ.ม.
ค่าทุบคอนกรีต = 0.150×600	=	90.000 บาท/ตร.ม.
ค่าดำเนินการ + ค่าเสื่อม (- ดันและตัด) = 0.255×36.770	=	9.376 บาท/ตร.ม.
ชนทั้ง 3.000 กม. = 0.255×15.610	=	3.980 บาท/ตร.ม.
รวม	=	103.356 บาท/ตร.ม.
ค่างานต้นทุน	=	103.35 บาท/ตร.ม.

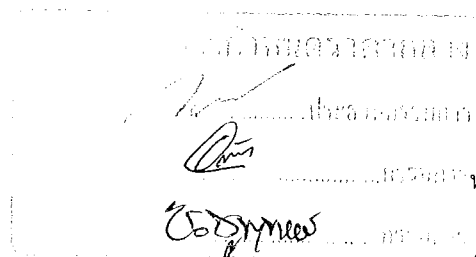

โครงการ : ประเมินราคาจ้างก่อสร้างโครงการก่อสร้างปรับปรุงถนนลาดยางแอสฟัลต์ติกคอนกรีต บริเวณซอยแจ้งวัฒนะ - ปากเกร็ด ๒๓
ด้วยวิธีประกวดราคาอิเล็กทรอนิกส์ (e-bidding) / การก่อสร้างปรับปรุงถนนลาดยางแอสฟัลต์ติกคอนกรีต บริเวณซอยแจ้งวัฒนะ - ปากเกร็ด ๒๓

รายละเอียดการคำนวณค่างานต้นทุนต่อหน่วย

1 งานขุดดินวางท่อระบายน้ำและบ่อพัก

1.3 งานรื้อถอนรางวีเติมความหนา 15 ซม.

คิดจากความหนาของผิวทางคอนกรีต	=	15.000 ซม.
ปริมาตรคอนกรีต	=	0.075 ลบ.ม.
ส่วนขยาย = 0.075×1.70	=	0.127 ลบ.ม.
ค่าทุบคอนกรีตเดิม	=	600 บาท/ลบ.ม.
ค่าทุบคอนกรีต = 0.075×600	=	45.000 บาท/ม.
ค่าดำเนินการ + ค่าเสื่อม (- ดันและตัก = 0.127×36.770)	=	4.669 บาท/ตร.ม.
ขนทิ้ง 3.000 กม. = 0.127×15.610	=	1.982 บาท/ม.
รวม	=	51.651 บาท/ตร.ม.
ค่างานต้นทุน	=	51.65 บาท/ตร.ม.

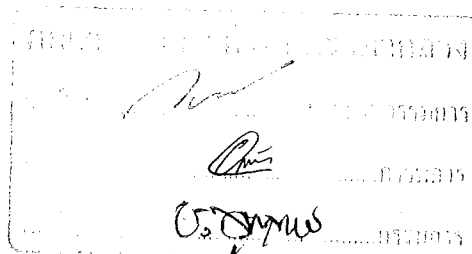

โครงการ : ประกวดราคาจ้างก่อสร้างโครงการก่อสร้างปรับปรุงถนนลาดยางแอสฟัลท์ติกคอนกรีต บริเวณซอยแจ้งวัฒนะ - ปากเกร็ด ๒๓
ด้วยวิธีประกวดราคาอิเล็กทรอนิกส์ (e-bidding) / การก่อสร้างปรับปรุงถนนลาดยางแอสฟัลท์ติกคอนกรีต บริเวณซอยแจ้งวัฒนะ - ปากเกร็ด ๒๓

รายละเอียดการคำนวณค่างานต้นทุนต่อหน่วย

1 งานชุดดินวางท่อระบายน้ำและบ่อพัก

1.4 งานรื้อถอนท่อระบายน้ำและบ่อพักเดิมพร้อมขนออกนอกพื้นที่

งานรื้อถอนท่อระบายน้ำและบ่อพัก เดิมพร้อมขนออกนอกพื้นที่ = 205.000

ค่างานต้นทุน = 205.00 บาท/ตร.ม.

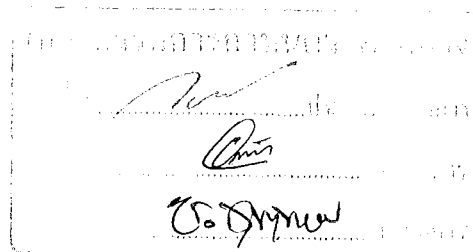

โครงการ : ประกวดราคาจ้างก่อสร้างโครงการก่อสร้างปรับปรุงถนนลาดยางแอสฟัลท์ติกคอนกรีต บริเวณซอยแจ้งวัฒนะ - ปากเกร็ด ๒๓
ด้วยวิธีประกวดราคาอิเล็กทรอนิกส์ (e-bidding) / การก่อสร้างปรับปรุงถนนลาดยางแอสฟัลท์ติกคอนกรีต บริเวณซอยแจ้งวัฒนะ - ปากเกร็ด ๒๓

รายละเอียดการคำนวณค่างานต้นทุนต่อหน่วย

1 งานขุดดินวางท่อระบายน้ำและบ่อพัก

1.5 ดินขุด

งานขุดดิน

= ขุด - ขน

ค่างานต้นทุน

= 20.04 บาท/ตร.ม.

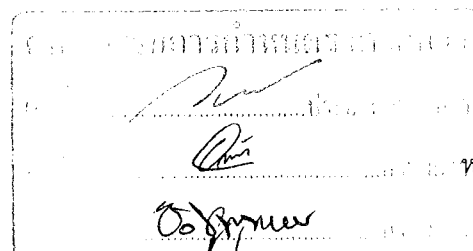

โครงการ : ประกวดราคาจ้างก่อสร้างโครงการก่อสร้างปรับปรุงถนนลาดยางแอสฟัลต์ติกคอนกรีต บริเวณซอยแจ้งวัฒนะ - ปากเกร็ด ๒๓
ด้วยวิธีประกวดราคาอิเล็กทรอนิกส์ (e-bidding) / การก่อสร้างปรับปรุงถนนลาดยางแอสฟัลต์ติกคอนกรีต บริเวณซอยแจ้งวัฒนะ - ปากเกร็ด ๒๓

รายละเอียดการคำนวณค่างานต้นทุนต่อหน่วย

1 งานขุดดินวางท่อระบายน้ำและบ่อพัก

1.6 ค่าขนย้ายดินด้วยรถบรรทุก 10 ล้อ ที่ระยะทางประมาณ 5 กม.

ค่าขนย้ายดินด้วยรถบรรทุก 10 ล้อ ที่ระยะทางประมาณ 5 กม. = ค่าแรง 19.620

ค่างานต้นทุน = 19.62 บาท/ตร.ม.

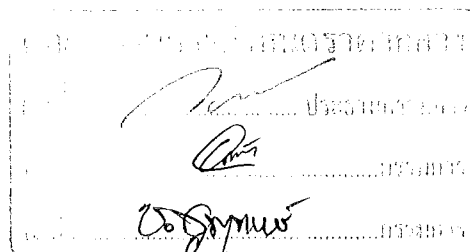

โครงการ : ประกวดราคาจ้างก่อสร้างโครงการก่อสร้างปรับปรุงถนนลาดยางแอสฟัลท์ติกคอนกรีต บริเวณซอยแจ้งวัฒนะ - ปากเกร็ด ๒๓
ด้วยวิธีประกวดราคาอิเล็กทรอนิกส์ (e-bidding) / การก่อสร้างปรับปรุงถนนลาดยางแอสฟัลท์ติกคอนกรีต บริเวณซอยแจ้งวัฒนะ - ปากเกร็ด ๒๓

รายละเอียดการคำนวณค่างานต้นทุนต่อหน่วย

1 งานขุดดินวางท่อระบายน้ำและบ่อพัก

1.7 ทราดยาบรองพื้น + ทราดยมหลังท่อ

ทราดยาบรองพื้น + ทราดยมหลังท่อ = 463.330

ค่าแรง = 99.000

ค่างานต้นทุน = 562.33 บาท/ตร.ม.

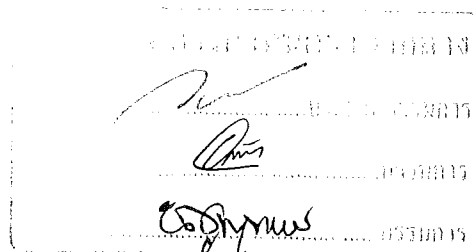

โครงการ : ประเมินราคาจ้างก่อสร้างโครงการก่อสร้างปรับปรุงถนนลาดยางแอสฟัลต์ติกคอนกรีต บริเวณซอยแจ้งวัฒนะ - ปากเกร็ด ๒๓
ด้วยวิธีประกวดราคาอิเล็กทรอนิกส์ (e-bidding) / การก่อสร้างปรับปรุงถนนลาดยางแอสฟัลต์ติกคอนกรีต บริเวณซอยแจ้งวัฒนะ - ปากเกร็ด ๒๓

รายละเอียดการคำนวณค่างานต้นทุนต่อหน่วย

1 งานขุดดินวางท่อระบายน้ำและบ่อพัก

1.8 คอนกรีตหยาบรองพื้น

งานคอนกรีตหยาบรองพื้น = ปูซีเมนต์ปอร์ตแลนด์(ตราอินทรีเพชร	=	2,194.000	2.194	260.000	570.440
ทรายหยาบ	=	0.000	0.620	0.000	
หินเบอร์1-2	=	564.000	1.030	580.920	
น้ำผสมคอนกรีต	=	0.016	180.000	2.880	
ค่าแรง	=	398.000			
ค่างานต้นทุน	=	1,552.24			บาท/ตร.ม.

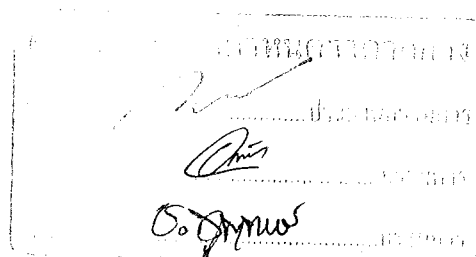

โครงการ : ประกวดราคาจ้างก่อสร้างโครงการก่อสร้างปรับปรุงถนนลาดยางแอสฟัลต์ติกคอนกรีต บริเวณซอยแจ้งวัฒนะ - ปากเกร็ด ๒๓
ด้วยวิธีประกวดราคาอิเล็กทรอนิกส์ (e-bidding) / การก่อสร้างปรับปรุงถนนลาดยางแอสฟัลต์ติกคอนกรีต บริเวณซอยแจ้งวัฒนะ - ปากเกร็ด ๒๓

รายละเอียดการคำนวณค่างานต้นทุนต่อหน่วย

1 งานขุดดินวางท่อระบายน้ำและบ่อกัก

1.9 บ่อกักน้ำ คสล. ขนาด 1.40x1.40 ม.

คอนกรีตโครงสร้าง 280ksc.	=	1.370 ลบ.ม. 2,295.000
ค่าแรง	=	306.000 3,563.370 บาท
เหล็ก 9 มม.	=	104.000 16,133.330 16.133
ค่าแรง	=	4,100.000 4,100 2,104.232 บาท
ลวดผูกเหล็ก = 3.100 24.690	=	76.539 บาท
แบบเหล็กหล่อ	=	19.400 725.000 145.000
ค่าแรง	=	133.000 5,393.200 บาท
ครายืดแบบ	=	5.840 675.000 135.000 788.400
ตะปู	=	4.840 420.000 23.863 115.496
ค่าแรงวางบ่อ	=	500.000
ค่างานต้นทุน	=	12,541.23 บาท/บ่อ

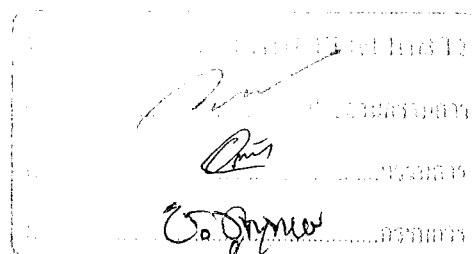

โครงการ : ประเมินราคาจ้างก่อสร้างโครงการก่อสร้างปรับปรุงถนนลาดยางแอสฟัลต์ติกคอนกรีต บริเวณซอยแจ้งวัฒนะ - ปากเกร็ด ๒๓
ด้วยวิธีประกวดราคาอิเล็กทรอนิกส์ (e-bidding) / การก่อสร้างปรับปรุงถนนลาดยางแอสฟัลต์ติกคอนกรีต บริเวณซอยแจ้งวัฒนะ - ปากเกร็ด ๒๓

รายละเอียดการคำนวณค่างานต้นทุนต่อหน่วย

1 งานขุดดินวางท่อระบายน้ำและบ่อพัก

1.10 ฝาบ่อพักเหล็กหล่อเหนียวขนาด 0.875x0.875 เมตร (รับ นน. 40 ตัน)

ฝาบ่อพักเหล็กหล่อเหนียวขนาด 0.875x0.875 เมตร (รับ นน. 40 ตัน) = 14,000.000

ค่าแรง = 500.000

ค่างานต้นทุน = 14,500.00 บาท/ตร.ม.

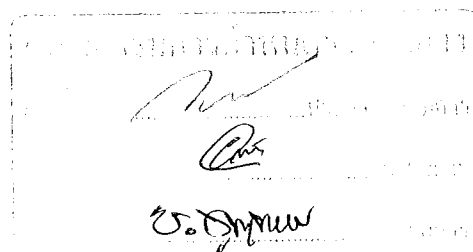

โครงการ : ประมวลราคาจ้างก่อสร้างโครงการก่อสร้างปรับปรุงถนนลาดยางแอสฟัลท์ติกคอนกรีต บริเวณซอยแจ้งวัฒนะ - ปากเกร็ด ๒๓
ด้วยวิธีประกวดราคาอิเล็กทรอนิกส์ (e-bidding) / การก่อสร้างปรับปรุงถนนลาดยางแอสฟัลท์ติกคอนกรีต บริเวณซอยแจ้งวัฒนะ - ปากเกร็ด ๒๓

รายละเอียดการคำนวณค่างานต้นทุนต่อหน่วย

1 งานขุดดินวางท่อระบายน้ำและบ่อพัก

1.11 ท่อระบายน้ำ HDPE ชนิดผนังเบาสองชั้น SN 4 ศก. 1.00 เมตร

ท่อระบายน้ำ HDPE ชนิดผนังเบาสองชั้น SN 4 ศก. 1.00 เมตร = 11,088.000

ค่าแรง = 200.000

ค่างานต้นทุน = 11,288.00 บาท/กก.

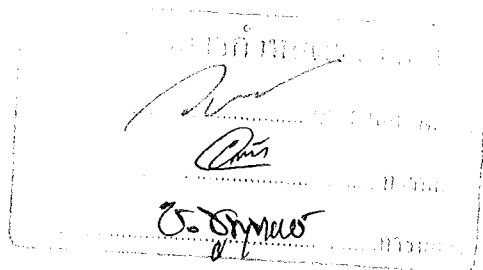

โครงการ : ประมวลราคาจ้างก่อสร้างโครงการก่อสร้างปรับปรุงถนนลาดยางแอสฟัลต์ติกคอนกรีต บริเวณซอยแจ้งวัฒนะ - ปากเกร็ด ๒๓
ด้วยวิธีประกวดราคาอิเล็กทรอนิกส์ (e-bidding) / การก่อสร้างปรับปรุงถนนลาดยางแอสฟัลต์ติกคอนกรีต บริเวณซอยแจ้งวัฒนะ - ปากเกร็ด ๒๓

รายละเอียดการคำนวณค่างานต้นทุนต่อหน่วย

1 งานขุดดินวางท่อระบายน้ำและบ่อพัก

1.12 งานเชื่อมท่อระบายน้ำเข้ากับบ่อพักหรือท่อระบายน้ำเดิม

งานเชื่อมท่อระบายน้ำเข้ากับบ่อพักหรือท่อระบายน้ำเดิม =	= 2.720
งานขุดดินลึก 1.7 ม.	
ค่าแรง	= 99.000 101.720
งานทรายหยาบ	= 1.910 463.330 884.960
ค่าแรง	= 99.000 983.960
งานเชื่อมต่อท่อ HDPE ยาว 1 ม.	= 11,088.000
ค่าแรง	= 200.000 11,288.000
งานเจาะสกัดคอนกรีตพร้อม ground บ่อพักเดิม 1 จุด	= 450.000
ค่างานต้นทุน	= 12,823.68 บาท/จุด

ชูพงษ์ ชูพุทธพงษ์

20 กรกฎาคม 2563 15:16:38

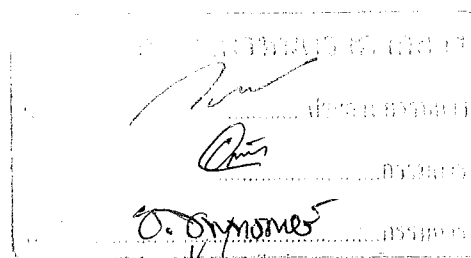

โครงการ : ประกวดราคาจ้างก่อสร้างโครงการก่อสร้างปรับปรุงถนนลาดยางแอสฟัลต์ติกคอนกรีต บริเวณซอยแจ้งวัฒนะ - ปากเกร็ด ๒๓
ด้วยวิธีประกวดราคาอิเล็กทรอนิกส์ (e-bidding) / การก่อสร้างปรับปรุงถนนลาดยางแอสฟัลต์ติกคอนกรีต บริเวณซอยแจ้งวัฒนะ - ปากเกร็ด ๒๓

รายละเอียดการคำนวณค่างานต้นทุนต่อหน่วย

2 งานผิวจราจรคอนกรีต (หนา 0.15 ม.)

2.1 คอนกรีตผสมเสร็จ 280 ksc.

คอนกรีตผสมเสร็จ 280ksc. = 2,295.000

ค่าแรง = 306.000

ค่างานต้นทุน = 2,601.00 บาท/ลบ.ม.

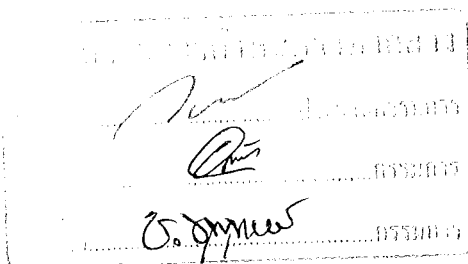

โครงการ : ประกวราคาจ้างก่อสร้างโครงการก่อสร้างปรับปรุงถนนลาดยางแอสฟัลต์ติกคอนกรีต บริเวณซอยแจ้งวัฒนะ - ปากเกร็ด ๒๓
ด้วยวิธีประกวดราคาอิเล็กทรอนิกส์ (e-bidding) / การก่อสร้างปรับปรุงถนนลาดยางแอสฟัลต์ติกคอนกรีต บริเวณซอยแจ้งวัฒนะ - ปากเกร็ด ๒๓

รายละเอียดการคำนวณค่างานต้นทุนต่อหน่วย

2 งานผิวจราจรคอนกรีต (หนา 0.15 ม.)

2.2 ทรายหยาบรองพื้น

ทรายหยาบรองพื้น = 463.330

ค่าแรง = 99.000

ค่างานต้นทุน = 562.33 บาท/ลบ.ม.

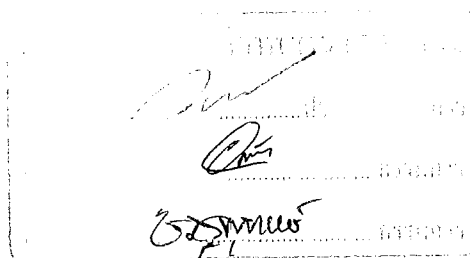

โครงการ : ประกวดราคาจ้างก่อสร้างโครงการก่อสร้างปรับปรุงถนนลาดยางแอสฟัลต์ติกคอนกรีต บริเวณซอยแจ้งวัฒนะ - ปากเกร็ด ๒๓
ด้วยวิธีประกวดราคาอิเล็กทรอนิกส์ (e-bidding) / การก่อสร้างปรับปรุงถนนลาดยางแอสฟัลต์ติกคอนกรีต บริเวณซอยแจ้งวัฒนะ - ปากเกร็ด ๒๓

รายละเอียดการคำนวณค่างานต้นทุนต่อหน่วย

2 งานผิวจราจรคอนกรีต (หนา 0.15 ม.)

2.3 หินคลุก

หินคลุก = 416.000

ค่างานต้นทุน = 416.00 บาท/ลบ.ม.

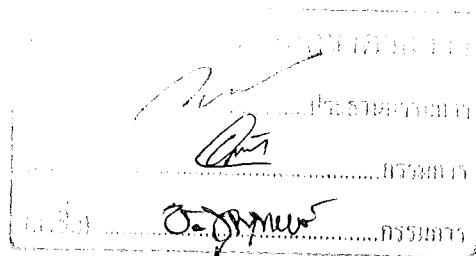

โครงการ : ประกวดราคาจ้างก่อสร้างโครงการก่อสร้างปรับปรุงถนนลาดยางแอสฟัลต์ติกคอนกรีต บริเวณซอยแจ้งวัฒนะ - ปากเกร็ด ๒๓
ด้วยวิธีประกวดราคาอิเล็กทรอนิกส์ (e-bidding) / การก่อสร้างปรับปรุงถนนลาดยางแอสฟัลต์ติกคอนกรีต บริเวณซอยแจ้งวัฒนะ - ปากเกร็ด ๒๓

รายละเอียดการคำนวณค่างานต้นทุนต่อหน่วย

2 งานผิวจราจรคอนกรีต (หนา 0.15 ม.)

2.4 ค่าแรงงานปรับเกลี่ยและบดอัดพื้นทางหินคลุก

ค่าแรงงานปรับเกลี่ยและบดอัดพื้นทางหินคลุก = บดทับ = 81.110

ค่างานต้นทุน = 81.11 บาท/ลบ.ม.

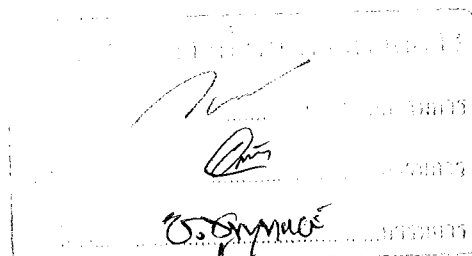

โครงการ : ประกวราคาจ้างก่อสร้างโครงการก่อสร้างปรับปรุงถนนลาดยางแอสฟัลต์ติกคอนกรีต บริเวณซอยแจ้งวัฒนะ - ปากเกร็ด ๒๓
ด้วยวิธีประกวดราคาอิเล็กทรอนิกส์ (e-bidding) / การก่อสร้างปรับปรุงถนนลาดยางแอสฟัลต์ติกคอนกรีต บริเวณซอยแจ้งวัฒนะ - ปากเกร็ด ๒๓

รายละเอียดการคำนวณค่างานต้นทุนต่อหน่วย

2 งานผิวจราจรคอนกรีต (หนา 0.15 ม.)

2.5 เหล็ก RB 9 มม. (SR.24)

เหล็ก RB 9 มม. (SR.24) = 16,133.330 16.133

ค่าแรง = 4,100.000 4.100

ค่างานต้นทุน = 20.23 บาท/กก.

ชูพงษ์ ชูพุทธพงษ์

20 กรกฎาคม 2563 15:16:38

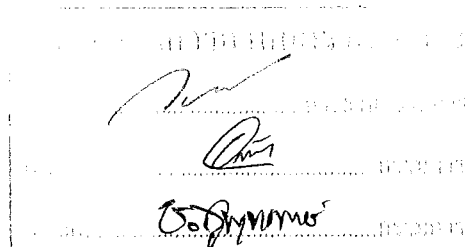

โครงการ : ประกวดราคาจ้างก่อสร้างโครงการก่อสร้างปรับปรุงถนนลาดยางแอสฟัลต์ติกคอนกรีต บริเวณซอยแจ้งวัฒนะ - ปากเกร็ด ๒๓
ด้วยวิธีประกวดราคาอิเล็กทรอนิกส์ (e-bidding) / การก่อสร้างปรับปรุงถนนลาดยางแอสฟัลต์ติกคอนกรีต บริเวณซอยแจ้งวัฒนะ - ปากเกร็ด ๒๓

รายละเอียดการคำนวณค่างานต้นทุนต่อหน่วย

2 งานผิวจราจรคอนกรีต (หนา 0.15 ม.)

2.6 เหล็ก DB 12 มม. (SD.40)

เหล็ก DB 12 มม. (SD.40) = 15,700.000 15.700

ค่าแรง = 3,300.000 3.300

ค่างานต้นทุน = 19.00 บาท/กก.

ชูพงษ์ ชูพุทธพงษ์

20 กรกฎาคม 2563 15:16:38

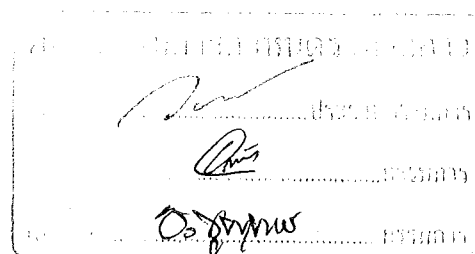

โครงการ : ประมวลราคาจ้างก่อสร้างโครงการก่อสร้างปรับปรุงถนนลาดยางแอสฟัลท์ติกคอนกรีต บริเวณซอยแจ้งวัฒนะ - ปากเกร็ด ๒๓
ด้วยวิธีประกวดราคาอิเล็กทรอนิกส์ (e-bidding) / การก่อสร้างปรับปรุงถนนลาดยางแอสฟัลท์ติกคอนกรีต บริเวณซอยแจ้งวัฒนะ - ปากเกร็ด ๒๓

รายละเอียดการคำนวณค่างานต้นทุนต่อหน่วย

2 งานผิวจราจรคอนกรีต (หนา 0.15 ม.)

2.7 ลวดผูกเหล็ก

ลวดผูกเหล็ก	=	24.690
ค่างานต้นทุน	=	24.69 บาท/ตร.ม.

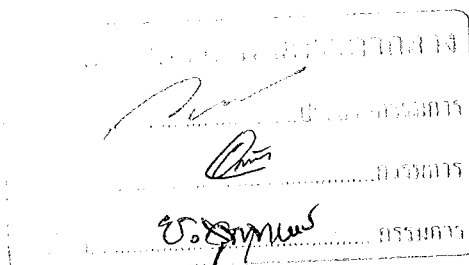

โครงการ : ประกวดราคาจ้างก่อสร้างโครงการก่อสร้างปรับปรุงถนนลาดยางแอสฟัลต์ติกคอนกรีต บริเวณซอยแจ้งวัฒนะ - ปากเกร็ด ๒๓
ด้วยวิธีประกวดราคาอิเล็กทรอนิกส์ (e-bidding) / การก่อสร้างปรับปรุงถนนลาดยางแอสฟัลต์ติกคอนกรีต บริเวณซอยแจ้งวัฒนะ - ปากเกร็ด ๒๓

รายละเอียดการคำนวณค่างานต้นทุนต่อหน่วย

2 งานผิวจราจรคอนกรีต (หนา 0.15 ม.)

2.8 แบบหล่อคอนกรีต (คิดค่าวัสดุ 20%)

แบบหล่อคอนกรีต (คิดค่าวัสดุ 20%) = 725.000 145.000

ค่าแรง = 133.000

ค่างานต้นทุน = 278.00 บาท/ตร.ม.

ชูพงษ์ ชูพุทธพงษ์

20 กรกฎาคม 2563 15:16:38

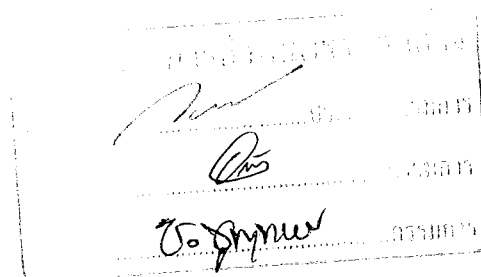

โครงการ : ประเมินราคาจ้างก่อสร้างโครงการก่อสร้างปรับปรุงถนนลาดยางแอสฟัลท์ติกคอนกรีต บริเวณซอยแจ้งวัฒนะ - ปากเกร็ด ๒๓
ด้วยวิธีประกวดราคาอิเล็กทรอนิกส์ (e-bidding) / การก่อสร้างปรับปรุงถนนลาดยางแอสฟัลท์ติกคอนกรีต บริเวณซอยแจ้งวัฒนะ - ปากเกร็ด ๒๓

รายละเอียดการคำนวณค่างานต้นทุนต่อหน่วย

2 งานผิวจราจรคอนกรีต (หนา 0.15 ม.)

2.9 เคร่ายัดแบบ (คิดค่าวัสดุ 20%)

เคร่ายัดแบบ (คิดค่าวัสดุ 20%)

= 675.000 135.000

ค่างานต้นทุน

= 135.00 บาท/ตร.ฟ.

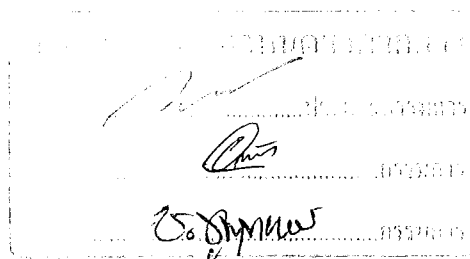

โครงการ : ประกวดราคาจ้างก่อสร้างโครงการก่อสร้างปรับปรุงถนนลาดยางแอสฟัลต์ติกคอนกรีต บริเวณซอยแจ้งวัฒนะ - ปากเกร็ด ๒๓
ด้วยวิธีประกวดราคาอิเล็กทรอนิกส์ (e-bidding) / การก่อสร้างปรับปรุงถนนลาดยางแอสฟัลต์ติกคอนกรีต บริเวณซอยแจ้งวัฒนะ - ปากเกร็ด ๒๓

รายละเอียดการคำนวณค่างานต้นทุนต่อหน่วย

2 งานผิวจราจรคอนกรีต (หนา 0.15 ม.)

2.10 ตะปู

ตะปู

= 420.000 23.863

ค่างานต้นทุน

= 23.86 บาท/กก.

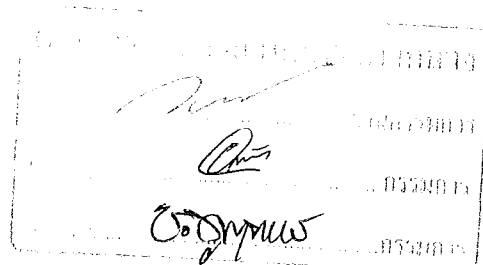

โครงการ : ประกวดราคาจ้างก่อสร้างโครงการก่อสร้างปรับปรุงถนนลาดยางแอสฟัลท์ติกคอนกรีต บริเวณซอยแจ้งวัฒนะ - ปากเกร็ด ๒๓
ด้วยวิธีประกวดราคาอิเล็กทรอนิกส์ (e-bidding) / การก่อสร้างปรับปรุงถนนลาดยางแอสฟัลท์ติกคอนกรีต บริเวณซอยแจ้งวัฒนะ - ปากเกร็ด ๒๓

รายละเอียดการคำนวณค่างานต้นทุนต่อหน่วย

3 งานรางวี คสล. กว้าง 0.50 ม.

3.1 คอนกรีตผสมเสร็จ 280 ksc.

คอนกรีตผสมเสร็จ 280 ksc. = 2,295.000

ค่าแรง = 306.000

ค่างานต้นทุน = 2,601.00 บาท/ลบ.ม.

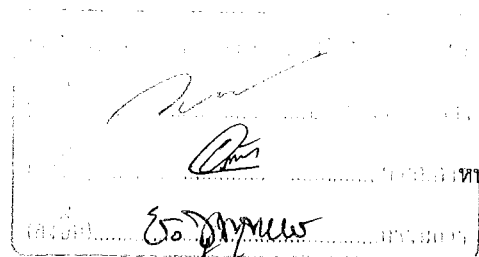

โครงการ : ประกวดราคาจ้างก่อสร้างโครงการก่อสร้างปรับปรุงถนนลาดยางแอสฟัลท์ติกคอนกรีต บริเวณซอยแจ้งวัฒนะ - ปากเกร็ด ๒๓
ด้วยวิธีประกวดราคาอิเล็กทรอนิกส์ (e-bidding) / การก่อสร้างปรับปรุงถนนลาดยางแอสฟัลท์ติกคอนกรีต บริเวณซอยแจ้งวัฒนะ - ปากเกร็ด ๒๓

รายละเอียดการคำนวณค่างานต้นทุนต่อหน่วย

3 งานรางวี คสล. กว้าง 0.50 ม.

3.2 ทรายหยาบรองพื้น

ทรายหยาบรองพื้น = 463.330

ค่าแรง = 99.000

ค่างานต้นทุน = 562.33 บาท/ลบ.ม.

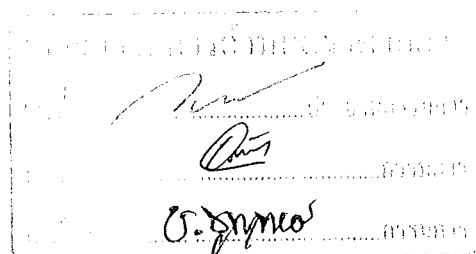

โครงการ : ประกวราคาจ้างก่อสร้างโครงการก่อสร้างปรับปรุงถนนลาดยางแอสฟัลต์ติกคอนกรีต บริเวณซอยแจ้งวัฒนะ - ปากเกร็ด ๒๓
ด้วยวิธีประกวดราคาอิเล็กทรอนิกส์ (e-bidding) / การก่อสร้างปรับปรุงถนนลาดยางแอสฟัลต์ติกคอนกรีต บริเวณซอยแจ้งวัฒนะ - ปากเกร็ด ๒๓

รายละเอียดการคำนวณค่างานต้นทุนต่อหน่วย

3 งานรางวี คสล. กว้าง 0.50 ม.

3.3 หินคลุก

หินคลุก

= 416.000

ค่างานต้นทุน

= 416.00 บาท/ลบ.ม.

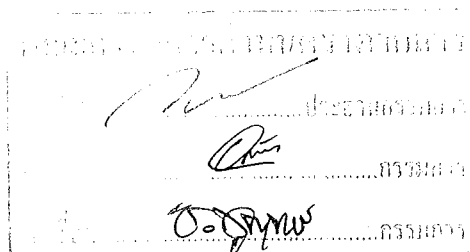

โครงการ : ประกวราคาจ้างก่อสร้างโครงการก่อสร้างปรับปรุงถนนลาดยางแอสฟัลท์ติกคอนกรีต บริเวณซอยแจ้งวัฒนะ - ปากเกร็ด ๒๓
ด้วยวิธีประกวดราคาอิเล็กทรอนิกส์ (e-bidding) / การก่อสร้างปรับปรุงถนนลาดยางแอสฟัลท์ติกคอนกรีต บริเวณซอยแจ้งวัฒนะ - ปากเกร็ด ๒๓

รายละเอียดการคำนวณค่างานต้นทุนต่อหน่วย

3 งานรางวี คสล. กว้าง 0.50 ม.

3.4 ค่าแรงงานปรับเกลี่ยและบดอัดพื้นทางหินคลุก

ค่าแรงงานปรับเกลี่ยและบดอัดพื้นทางหินคลุก = บดทับ = 81.110

ค่างานต้นทุน = 81.11 บาท/ตร.ม.

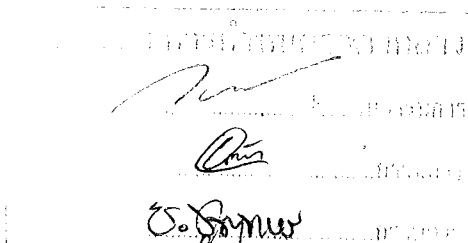

โครงการ : ประกวดราคาจ้างก่อสร้างโครงการก่อสร้างปรับปรุงถนนลาดยางแอสฟัลต์ติกคอนกรีต บริเวณซอยแจ้งวัฒนะ - ปากเกร็ด ๒๓
ด้วยวิธีประกวดราคาอิเล็กทรอนิกส์ (e-bidding) / การก่อสร้างปรับปรุงถนนลาดยางแอสฟัลต์ติกคอนกรีต บริเวณซอยแจ้งวัฒนะ - ปากเกร็ด ๒๓

รายละเอียดการคำนวณค่างานต้นทุนต่อหน่วย

3 งานรางวี คสล. กว้าง 0.50 ม.

3.5 เหล็ก RB 6 มม. (SR.24)

เหล็ก RB 6 มม. (SR.24)

= 16,966.670 16.966

ค่าแรง

= 4,100.000 4.100

ค่างานต้นทุน

= 21.06 บาท/ตร.ม.

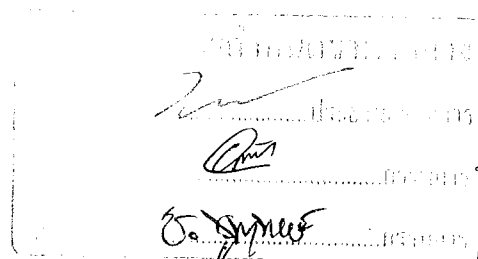

โครงการ : ประเมินราคาจ้างก่อสร้างโครงการก่อสร้างปรับปรุงถนนลาดยางแอสฟัลท์ติกคอนกรีต บริเวณซอยแจ้งวัฒนะ - ปากเกร็ด ๒๓
ด้วยวิธีประกวดราคาอิเล็กทรอนิกส์ (e-bidding) / การก่อสร้างปรับปรุงถนนลาดยางแอสฟัลท์ติกคอนกรีต บริเวณซอยแจ้งวัฒนะ - ปากเกร็ด ๒๓

รายละเอียดการคำนวณค่างานต้นทุนต่อหน่วย

3 งานรางวี คสล. กว้าง 0.50 ม.

3.6 เหล็ก RB 9 มม. (SR.24)

เหล็ก RB 9 มม. (SR.24) = 16,133.330 16.133

ค่าแรง = 4,100.000 4.100

ค่างานต้นทุน = 20.23 บาท/กก.

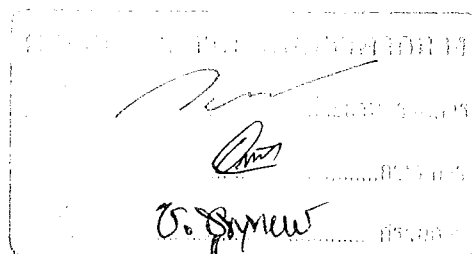

โครงการ : ประกวดราคาจ้างก่อสร้างโครงการก่อสร้างปรับปรุงถนนลาดยางแอสฟัลท์ติกคอนกรีต บริเวณซอยแจ้งวัฒนะ - ปากเกร็ด ๒๓
ด้วยวิธีประกวดราคาอิเล็กทรอนิกส์ (e-bidding) / การก่อสร้างปรับปรุงถนนลาดยางแอสฟัลท์ติกคอนกรีต บริเวณซอยแจ้งวัฒนะ - ปากเกร็ด ๒๓

รายละเอียดการคำนวณค่างานต้นทุนต่อหน่วย

3 งานรางวี คสล. กว้าง 0.50 ม.

3.7 เหล็ก DB 12 มม. (SD.40)

เหล็ก DB 12 มม. (SD.40)

= 15,700.000 15.700

ค่าแรง

= 3,300.000 3.300

ค่างานต้นทุน

= 19.00 บาท/กก.

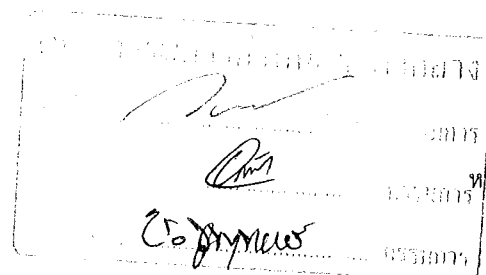

โครงการ : ประกวดราคาจ้างก่อสร้างโครงการก่อสร้างปรับปรุงถนนลาดยางแอสฟัลต์ติกคอนกรีต บริเวณซอยแจ้งวัฒนะ - ปากเกร็ด ๒๓
ด้วยวิธีประกวดราคาอิเล็กทรอนิกส์ (e-bidding) / การก่อสร้างปรับปรุงถนนลาดยางแอสฟัลต์ติกคอนกรีต บริเวณซอยแจ้งวัฒนะ - ปากเกร็ด ๒๓

รายละเอียดการคำนวณค่างานต้นทุนต่อหน่วย

3 งานรางวี คสล. กว้าง 0.50 ม.

3.8 ลวดผูกเหล็ก

ลวดผูกเหล็ก

= 24.690

ค่างานต้นทุน

= 24.69 บาท/ตร.ม.

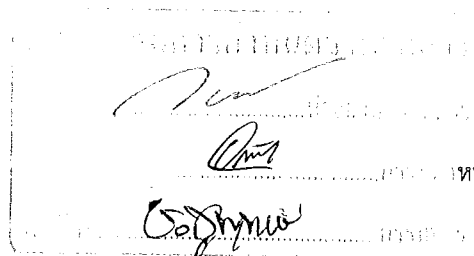

โครงการ : ประมวลราคาจ้างก่อสร้างโครงการก่อสร้างปรับปรุงถนนลาดยางแอสฟัลท์ติกคอนกรีต บริเวณซอยแจ้งวัฒนะ - ปากเกร็ด ๒๓
ด้วยวิธีประกวดราคาอิเล็กทรอนิกส์ (e-bidding) / การก่อสร้างปรับปรุงถนนลาดยางแอสฟัลท์ติกคอนกรีต บริเวณซอยแจ้งวัฒนะ - ปากเกร็ด ๒๓

รายละเอียดการคำนวณค่างานต้นทุนต่อหน่วย

3 งานรางวี คสล. กว้าง 0.50 ม.

3.9 แบบหล่อคอนกรีต (คิดค่าวัสดุ 20%)

แบบหล่อคอนกรีต (คิดค่าวัสดุ 20%) = 725.000 145.000

ค่าแรง = 133.000

ค่างานต้นทุน = 278.00 บาท/ตร.ม.

ชูพงษ์ ชูพุทธพงษ์

20 กรกฎาคม 2563 15:16:38

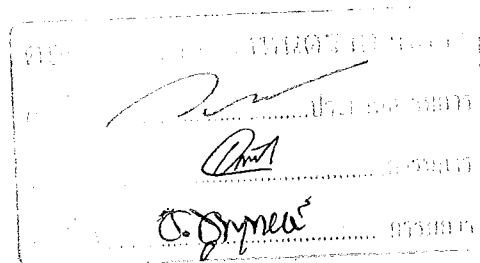

โครงการ : ประเมินราคาจ้างก่อสร้างโครงการก่อสร้างปรับปรุงถนนลาดยางแอสฟัลต์ติกคอนกรีต บริเวณซอยแจ้งวัฒนะ - ปากเกร็ด ๒๓
ด้วยวิธีประกวดราคาอิเล็กทรอนิกส์ (e-bidding) / การก่อสร้างปรับปรุงถนนลาดยางแอสฟัลต์ติกคอนกรีต บริเวณซอยแจ้งวัฒนะ - ปากเกร็ด ๒๓

รายละเอียดการคำนวณค่างานต้นทุนต่อหน่วย

3 งานรางวี คสล. กว้าง 0.50 ม.

3.10 เคร่ายัดแบบ (คิดค่าวัสดุ 20%)

เคร่ายัดแบบ (คิดค่าวัสดุ 20%)

= 675.000 135.000

ค่างานต้นทุน

= 135.00 บาท/ตร.ม.

ชูพงษ์ ชูพุทธพงษ์

20 กรกฎาคม 2563 15:16:38

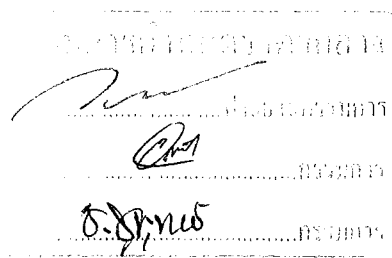

โครงการ : ประกวดราคาจ้างก่อสร้างโครงการก่อสร้างปรับปรุงถนนลาดยางแอสฟัลท์ติกคอนกรีต บริเวณซอยแจ้งวัฒนะ - ปากเกร็ด ๒๓
ด้วยวิธีประกวดราคาอิเล็กทรอนิกส์ (e-bidding) / การก่อสร้างปรับปรุงถนนลาดยางแอสฟัลท์ติกคอนกรีต บริเวณซอยแจ้งวัฒนะ - ปากเกร็ด ๒๓

รายละเอียดการคำนวณค่างานต้นทุนต่อหน่วย

3 งานรางวี คสล. กว้าง 0.50 ม.

3.11 ตะปู

ตะปู

= 420.000 23.863

ค่างานต้นทุน

= 23.86 บาท/กก.

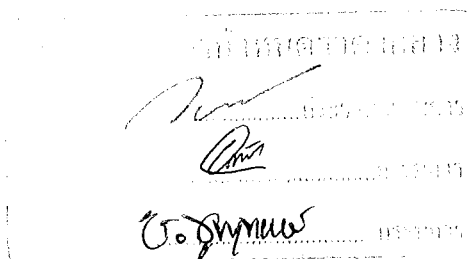

โครงการ : ประกวดราคาจ้างก่อสร้างโครงการก่อสร้างปรับปรุงถนนลาดยางแอสฟัลต์ติกคอนกรีต บริเวณซอยแจ้งวัฒนะ - ปากเกร็ด ๒๓
ด้วยวิธีประกวดราคาอิเล็กทรอนิกส์ (e-bidding) / การก่อสร้างปรับปรุงถนนลาดยางแอสฟัลต์ติกคอนกรีต บริเวณซอยแจ้งวัฒนะ - ปากเกร็ด ๒๓

รายละเอียดการคำนวณค่างานต้นทุนต่อหน่วย

4 งานก่อสร้างปรับปรุงถนนลาดยางแอสฟัลต์ติกคอนกรีต

4.1 งานผิวทาง (SURFACE COURSES)

4.1.1 [4.1(2)]งานลาดแอสฟัลต์แทคโค้ต (TACK COAT)

ค่ายาง CRS-2 0.30 ลิตร @ (20,756.670 บาท/ตัน) /1,000 = 6.227 บาท/ตร.ม.

ค่าดำเนินการ + ค่าเสื่อมราคา (งานลาดยางแทคโค้ต) = 6.100 บาท/ตร.ม.

ค่าใช้จ่ายรวม = 6.227 + 6.100 = 12.327 บาท/ตร.ม.

ค่างานต้นทุน = 12.32 บาท/ตร.ม.

โครงการ : ประกวดราคาจ้างก่อสร้างโครงการก่อสร้างปรับปรุงถนนลาดยางแอสฟัลต์ติกคอนกรีต บริเวณซอยแจ้งวัฒนะ - ปากเกร็ด ๒๓
ด้วยวิธีประกวดราคาอิเล็กทรอนิกส์ (e-bidding) / การก่อสร้างปรับปรุงถนนลาดยางแอสฟัลต์ติกคอนกรีต บริเวณซอยแจ้งวัฒนะ - ปากเกร็ด ๒๓

รายละเอียดการคำนวณค่างานต้นทุนต่อหน่วย

4 งานก่อสร้างปรับปรุงถนนลาดยางแอสฟัลต์ติกคอนกรีต

4.1 งานผิวทาง (SURFACE COURSES)

4.1.2 [4.4(4)] งานชั้นผิวทางแอสฟัลต์คอนกรีต หนา 5.000 ซม. (ASPHALT CONCRETE WEARING COURSE)

ความหนา 5.000 ซม.

ปริมาณงาน ASPHALT CONCRETE ทั้งโครงการ	=	10,000.000 ตัน
ค่าขนส่งอุปกรณ์ 80 ตัน 150.000 กม. (ไม่เกิน 300 กม.) 203.120 บาท/ตัน	=	2.265 บาท/ตัน
ค่าติดตั้งเครื่องผสม : 250,000 / 10,000.000	=	25.000 บาท/ตัน
(กรณีที่ปริมาณงาน ASPHALT CONCRETE ทั้งโครงการ น้อยกว่า 10,000 ตัน ให้ใช้ปริมาณ ASPHALT CONCRETE	=	10,000 ตันในการคำนวณค่าติดตั้งเครื่องผสม)
ค่ายาง AC (จากตารางที่ 2) 5.500 % = 0.055 ตัน @ 20,873.330 บาท/ตัน	=	1,148.033 บาท/ตัน
ค่าหินผสมแอสฟัลต์ 0.74 ลบ.ม. @ 418.700 บาท/ลบ.ม.	=	309.837 บาท/ตัน
ค่าดำเนินการ + ค่าเสื่อม (ค่าผสมวัสดุแอสฟัลต์ติกคอนกรีต)	=	296.940 บาท/ตัน
ค่าขนส่ง 1.000 กม. (ปกติใช้ L/4)	=	4.300 บาท/ตัน
ค่าดำเนินการ + ค่าเสื่อม (งานปูลาดและบดทับ ผิว AC หนา 5 ซม. บนผิวแตกโค้ด บาท/ตร.ม. x 1.000 (ตัวแปร) x 8.330 ตร.ม./ตัน)	=	90.463 บาท/ตัน
ค่าใช้จ่ายรวม	=	1,876.838 บาท/ตัน
ค่างานต้นทุน = 1,876.83 / 8.33	=	225.31 บาท/ตร.ม.

ชูพงษ์ ชูพุทธพงษ์

20 กรกฎาคม 2563 15:16:38

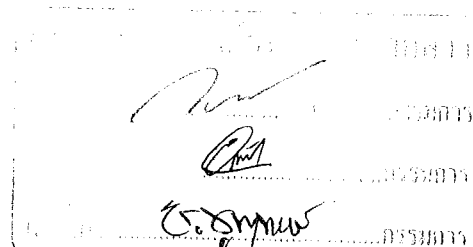

โครงการ : ประกวดราคาจ้างก่อสร้างโครงการก่อสร้างปรับปรุงถนนลาดยางแอสฟัลท์ติกคอนกรีต บริเวณซอยแจ้งวัฒนะ - ปากเกร็ด ๒๓
ด้วยวิธีประกวดราคาอิเล็กทรอนิกส์ (e-bidding) / การก่อสร้างปรับปรุงถนนลาดยางแอสฟัลท์ติกคอนกรีต บริเวณซอยแจ้งวัฒนะ - ปากเกร็ด ๒๓

รายละเอียดการคำนวณค่างานต้นทุนต่อหน่วย

4 งานก่อสร้างปรับปรุงถนนลาดยางแอสฟัลท์ติกคอนกรีต

4.2 งานเสริมใยสังเคราะห์ลดการแตกร้าว

งานเสริมใยสังเคราะห์ลดการแตกร้าว	=	100.000
ค่าแรง	=	30.000
ค่างานต้นทุน	=	130.00 บาท/ตร.ม.

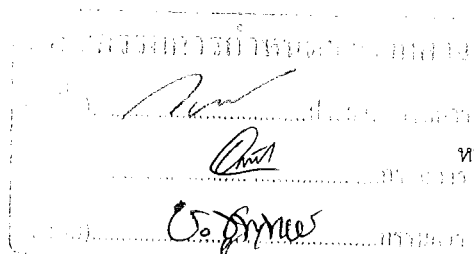

โครงการ : ประกวราคาจ้างก่อสร้างโครงการก่อสร้างปรับปรุงถนนลาดยางแอสฟัลท์ติกคอนกรีต บริเวณซอยแจ้งวัฒนะ - ปากเกร็ด ๒๓
ด้วยวิธีประกวดราคาอิเล็กทรอนิกส์ (e-bidding) / การก่อสร้างปรับปรุงถนนลาดยางแอสฟัลท์ติกคอนกรีต บริเวณซอยแจ้งวัฒนะ - ปากเกร็ด ๒๓

รายละเอียดการคำนวณค่างานต้นทุนต่อหน่วย

4 งานก่อสร้างปรับปรุงถนนลาดยางแอสฟัลท์ติกคอนกรีต

4.3 งานทาสีตีเส้นจราจร

งานทาสีตีเส้นจราจร = 290.000

ค่างานต้นทุน = 290.00 บาท/ตร.ม.

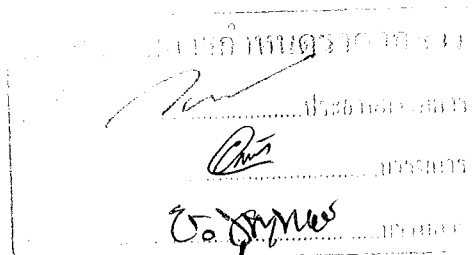

โครงการ : ประกวดราคาจ้างก่อสร้างโครงการก่อสร้างปรับปรุงถนนลาดยางแอสฟัลต์ติกคอนกรีต บริเวณซอยแจ้งวัฒนะ - ปากเกร็ด ๒๓
ด้วยวิธีประกวดราคาอิเล็กทรอนิกส์ (e-bidding) / การก่อสร้างปรับปรุงถนนลาดยางแอสฟัลต์ติกคอนกรีต บริเวณซอยแจ้งวัฒนะ - ปากเกร็ด ๒๓

รายละเอียดการคำนวณค่างานต้นทุนต่อหน่วย

4 งานก่อสร้างปรับปรุงถนนลาดยางแอสฟัลต์ติกคอนกรีต

4.4 งานติดตั้งปั๊มสะท้อนแสงพลังงานแสงอาทิตย์

งานติดตั้งปั๊มสะท้อนแสงพลังงานแสงอาทิตย์	=	2,100.000
ค่าแรง	=	100.000
ค่างานต้นทุน	=	2,200.00 บาท/ตร.ม.

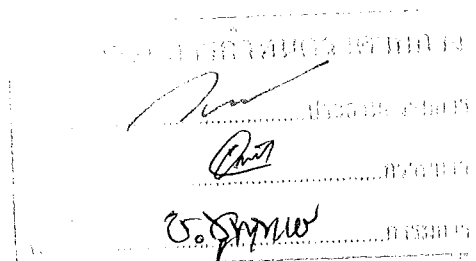

โครงการ : ประกวดราคาจ้างก่อสร้างโครงการก่อสร้างปรับปรุงถนนลาดยางแอสฟัลต์ติกคอนกรีต บริเวณซอยแจ้งวัฒนะ - ปากเกร็ด ๒๓
ด้วยวิธีประกวดราคาอิเล็กทรอนิกส์ (e-bidding) / การก่อสร้างปรับปรุงถนนลาดยางแอสฟัลต์ติกคอนกรีต บริเวณซอยแจ้งวัฒนะ - ปากเกร็ด ๒๓

รายละเอียดการคำนวณค่างานต้นทุนต่อหน่วย

5 งานอื่น ๆ

5.1 งานร้อยโคมไฟถนนเดิมพร้อมปรับปรุงระบบสายไฟฟ้า

งานร้อยโคมไฟถนนเดิมพร้อมปรับปรุงระบบสายไฟฟ้า

= 700.000

ค่างานต้นทุน

= 700.00 บาท/ตร.ม.

ชูพงษ์ ชูพุทธพงษ์

20 กรกฎาคม 2563 15:16:38

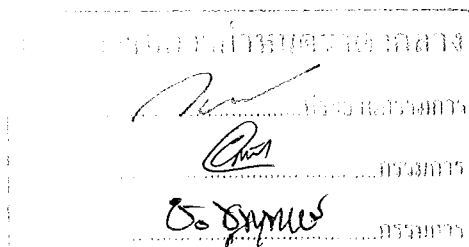

โครงการ : ประกวดราคาจ้างก่อสร้างโครงการก่อสร้างปรับปรุงถนนลาดยางแอสฟัลท์ติกคอนกรีต บริเวณซอยแจ้งวัฒนะ - ปากเกร็ด ๒๓
ด้วยวิธีประกวดราคาอิเล็กทรอนิกส์ (e-bidding) / การก่อสร้างปรับปรุงถนนลาดยางแอสฟัลท์ติกคอนกรีต บริเวณซอยแจ้งวัฒนะ - ปากเกร็ด ๒๓

รายละเอียดการคำนวณค่างานต้นทุนต่อหน่วย

5 งานอื่น ๆ

5.2 งานติดตั้งโคมไฟถนน LED ขนาด 55 วัตต์

งานติดตั้งโคมไฟถนน LED ขนาด 55 วัตต์	=	8,500.000
ค่าแรง	=	1,250.000
ค่างานต้นทุน	=	9,750.00 บาท/ตร.ม.

ชูพงษ์ ชูพุทธพงษ์

20 กรกฎาคม 2563 15:16:38

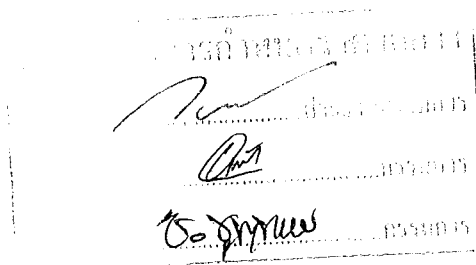

ตารางแสดงวงเงินงบประมาณที่ได้รับจัดสรรและราคากลางในงานจ้างก่อสร้าง

1. ชื่อโครงการ
 ประกวดราคาจ้างก่อสร้างโครงการก่อสร้างปรับปรุงถนนลาดยางแอสฟัลต์ติกคอนกรีต บริเวณซอยแจ้งวัฒนะ - ปากเกร็ด ๒๓
 ด้วยวิธีประกวดราคาอิเล็กทรอนิกส์ (e-bidding) / การก่อสร้างปรับปรุงถนนลาดยางแอสฟัลต์ติกคอนกรีต
2. บริเวณซอยแจ้งวัฒนะ - ปากเกร็ด ๒๓
 หน่วยงานเจ้าของโครงการ เทศบาลนครปากเกร็ด / เทศบาลนครปากเกร็ด
3. วงเงินงบประมาณที่ได้รับจัดสรร 17,300,000.00 บาท
4. ลักษณะงาน
 โดยสังเขป ก่อสร้างปรับปรุงถนนลาดยางแอสฟัลต์ติกคอนกรีต กว้างประมาณ 5.00 ม. ยาวประมาณ 396.00 ม. ทน 0.05
 ม. พื้นที่ประมาณ 1,880.00 ตร.ม. (ไม่รวมพื้นที่บ่อพัก คสล.) วางท่อระบายน้ำ HDPE Ø 1.00 ม. พร้อมบ่อพักน้ำ
 คสล. ทั้งสองฝั่ง ความยาวรวมประมาณ 792.00 ม. ก่อสร้างรางวี คสล. กว้าง 0.50 ม. ทั้งสองฝั่ง
 ตามแบบรูปและรายการของเทศบาล
5. ราคากลางคำนวณ ณ วันที่ 24 กรกฎาคม 2563 เป็นเงิน 17,265,655.11 บาท
6. บัญชีประมาณการราคากลาง
 - 6.1 แบบสรุปราคากลางงานทางสะพานและท่อเหลี่ยม
7. รายชื่อคณะกรรมการกำหนดราคากลาง
 - 7.1 นายวิศว์ ชัยรุ่งเรือง ประธานกรรมการกำหนดราคากลาง ผู้อำนวยการส่วนควบคุมการก่อสร้าง
 - 7.2 อนันตชัย พักสังข์ กรรมการกำหนดราคากลาง วิศวกรโยธาปฏิบัติการ
 - 7.3 ชูพงษ์ ชูพุทธพงษ์ กรรมการกำหนดราคากลาง ผู้ช่วยนายช่างโยธา



(นายนงกรณ์ หวังพราย)
 ผู้อำนวยการสำนักการช่าง

นาย วิศว์ ชัยรุ่งเรือง

24 กรกฎาคม 2563 09:30:49