



ประกาศเทศบาลนครปากเกร็ด

เรื่อง ประกวดราคาจ้างก่อสร้างโครงการก่อสร้างปรับปรุงถนน คสล. บริเวณซอยพระแม่มหาการุณย์ ๓๗ ด้วยวิธี
ประกวดราคาอิเล็กทรอนิกส์ (e-bidding)

เทศบาลนครปากเกร็ด มีความประสงค์จะ ประกวดราคาจ้างก่อสร้างโครงการก่อสร้างปรับปรุงถนน
คสล. บริเวณซอยพระแม่มหาการุณย์ ๓๗ ด้วยวิธีประกวดราคาอิเล็กทรอนิกส์ (e-bidding)
โดยก่อสร้างปรับปรุงถนน คสล. กว้างประมาณ ๕.๐๐ ม. ยาวประมาณ ๓๒๐.๐๐ ม. หนา ๐.๑๕ ม. พื้นที่ประมาณ
๑,๖๐๐.๐๐ ตร.ม. วางท่อระบายน้ำ คสล. Ø ๐.๖๐ ม. พร้อมบ่อพักทั้งสองฝั่ง ความยาวรวมประมาณ ๖๕๐.๐๐ ม.
ก่อสร้างรางวี คสล. กว้าง ๐.๕๐ ม. ทั้งสองฝั่ง ตามแบบรูปและรายการของเทศบาล

ราคากลางของงานก่อสร้างในการประกวดราคาครั้งนี้เป็นเงินทั้งสิ้น ๕,๑๙๑,๙๘๑.๑๕ บาท (ห้าล้านหนึ่งแสนเก้าหมื่น
หนึ่งพันเก้าร้อยแปดสิบเอ็ดบาทสิบห้าสตางค์)

ผู้ยื่นข้อเสนอจะต้องมีคุณสมบัติ ดังต่อไปนี้

๑. มีความสามารถตามกฎหมาย
๒. ไม่เป็นบุคคลล้มละลาย
๓. ไม่อยู่ระหว่างเลิกกิจการ
๔. ไม่เป็นบุคคลซึ่งอยู่ระหว่างถูกระงับการยื่นข้อเสนอหรือทำสัญญากับหน่วยงานของรัฐไว้ชั่วคราวเนื่อง
จากเป็นผู้ที่ไม่ผ่านเกณฑ์การประเมินผลการปฏิบัติงานของผู้ประกอบการตามระเบียบที่รัฐมนตรีว่าการกระทรวงการ
คลังกำหนดตามที่ประกาศเผยแพร่ในระบบเครือข่ายสารสนเทศของกรมบัญชีกลาง
๕. ไม่เป็นบุคคลซึ่งถูกระงับชื่อไว้ในบัญชีรายชื่อผู้ทำงานและได้แจ้งเวียนชื่อให้เป็นผู้ทำงานของหน่วยงาน
ของรัฐในระบบเครือข่ายสารสนเทศของกรมบัญชีกลาง ซึ่งรวมถึงนิติบุคคลที่ผู้ทำงานเป็นหุ้นส่วนผู้จัดการ กรรมการผู้
จัดการ ผู้บริหาร ผู้มีอำนาจในการดำเนินงานในกิจการของนิติบุคคลนั้นด้วย
๖. มีคุณสมบัติและไม่มีลักษณะต้องห้ามตามที่คณะกรรมการนโยบายการจัดซื้อจัดจ้างและการบริหาร
พัสดุภาครัฐกำหนดในราชกิจจานุเบกษา
๗. เป็นนิติบุคคลผู้มีอาชีพรับจ้างงานที่ประกวดราคาอิเล็กทรอนิกส์ดังกล่าว
๘. ไม่เป็นผู้มีผลประโยชน์ร่วมกันกับผู้ยื่นเสนอราคารายอื่นที่เข้ายื่นข้อเสนอให้แก่เทศบาลนครปาก
เกร็ด ณ วันประกาศประกวดราคาอิเล็กทรอนิกส์ หรือไม่เป็นผู้กระทำการอันเป็นการขัดขวางการแข่งขันราคาอย่าง
เป็นธรรม ในการประกวดราคาอิเล็กทรอนิกส์ครั้งนี้
๙. ไม่เป็นผู้ได้รับเอกสิทธิ์หรือความคุ้มกัน ซึ่งอาจปฏิเสธไม่ยอมขึ้นศาลไทย เว้นแต่รัฐบาลของผู้ยื่นข้อ
เสนอได้มีคำสั่งให้สละเอกสิทธิ์และความคุ้มกันเช่นนั้น
๑๐. ผู้ยื่นข้อเสนอต้องมีผลงานก่อสร้างประเภทเดียวกันกับงานที่ประกวดราคาจ้างก่อสร้าง **และต้อง
เป็นงานของผู้รับจ้างในสัญญาเดียว** ในวงเงินไม่น้อยกว่า ๒,๕๐๐,๐๐๐.๐๐ บาท (สองล้านห้าแสนบาทถ้วน) และ
เป็นผลงานที่เป็นคู่สัญญาโดยตรงกับหน่วยงานของรัฐ หรือหน่วยงานเอกชนที่เทศบาลนครปากเกร็ดเชื่อถือ
ผู้ยื่นข้อเสนอที่เสนอราคาในรูปแบบของ "กิจการร่วมค้า" ต้องมีคุณสมบัติดังนี้

(๑) กรณีที่กิจการร่วมค้าได้จดทะเบียนเป็นนิติบุคคลใหม่ กิจการร่วมค้าจะต้องมีคุณสมบัติครบถ้วนตามเงื่อนไขที่กำหนดไว้ในเอกสารประกวดราคา และการเสนอราคาให้เสนอราคาในนาม "กิจการร่วมค้า" ส่วนคุณสมบัติด้านผลงานก่อสร้าง กิจการร่วมค้าดังกล่าวสามารถนำผลงานก่อสร้างของผู้เข้าร่วมค้ามาใช้แสดงเป็นผลงานก่อสร้างของกิจการร่วมค้าที่เข้าประกวดราคาได้

(๒) กรณีที่กิจการร่วมค้าไม่ได้จดทะเบียนเป็นนิติบุคคลใหม่ นิติบุคคลแต่ละนิติบุคคลที่เข้าร่วมค้าทุกรายจะต้องมีคุณสมบัติครบถ้วนตามเงื่อนไขที่กำหนดไว้ในเอกสารประกวดราคา เว้นแต่ในกรณีที่กิจการร่วมค้าได้มีข้อตกลงระหว่างผู้เข้าร่วมค้าเป็นลายลักษณ์อักษรกำหนดให้ผู้เข้าร่วมค้ารายใดรายหนึ่งเป็นผู้รับผิดชอบหลักในการเข้าเสนอรากับหน่วยงานของรัฐ และแสดงหลักฐานดังกล่าวว่าพร้อมการยื่นข้อเสนอประกวดราคาทางระบบจัดซื้อจัดจ้างภาครัฐด้วยอิเล็กทรอนิกส์ กิจการร่วมค่านั้นสามารถใช้ผลงานก่อสร้างของผู้เข้าร่วมค้าหลักรายเดียวเป็นผลงานก่อสร้างของกิจการร่วมค้าที่ยื่นข้อเสนอได้

ทั้งนี้ "กิจการร่วมค้าที่จดทะเบียนเป็นนิติบุคคลใหม่" หมายความว่า กิจการร่วมค้าที่จดทะเบียนเป็นนิติบุคคลต่อกรมพัฒนาธุรกิจการค้า กระทรวงพาณิชย์

๑๑. ผู้ยื่นข้อเสนอต้องลงทะเบียนในระบบจัดซื้อจัดจ้างภาครัฐด้วยอิเล็กทรอนิกส์ (Electronic Government Procurement : e - GP) ของกรมบัญชีกลาง

ผู้ยื่นข้อเสนอต้องยื่นข้อเสนอและเสนอราคาทางระบบจัดซื้อจัดจ้างภาครัฐด้วยอิเล็กทรอนิกส์ ในวันที่ ระหว่างเวลา น. ถึง น.

ผู้สนใจสามารถขอรับเอกสารประกวดราคาอิเล็กทรอนิกส์ โดยดาวน์โหลดเอกสารผ่านทางระบบจัดซื้อจัดจ้างภาครัฐด้วยอิเล็กทรอนิกส์ตั้งแต่วันที่ประกาศจนถึงก่อนวันเสนอราคา

ผู้สนใจสามารถดูรายละเอียดได้ที่เว็บไซต์ www.pakkretcity.go.th หรือ www.gprocurement.go.th หรือสอบถามทางโทรศัพท์หมายเลข ๐-๒๙๖๐-๙๗๐๔ ต่อ ๓๑๘, ๓๑๙ ในวันและเวลาราชการ

ประกาศ ณ วันที่ มีนาคม พ.ศ. ๒๕๖๓

(นายวิชัย บรรดาศักดิ์)

นายกเทศมนตรีนครปากเกร็ด

หมายเหตุ ผู้ประกอบการสามารถจัดเตรียมเอกสารประกอบการเสนอราคา (เอกสารส่วนที่ ๑ และเอกสารส่วนที่ ๒) ในระบบ e-GP ได้ตั้งแต่วันที่ขอรับเอกสารจนถึงวันเสนอราคา

เอกสารประกวดราคาจ้างก่อสร้างด้วยการประกวดราคาอิเล็กทรอนิกส์ (e-bidding)

เลขที่

การจ้างก่อสร้างโครงการก่อสร้างปรับปรุงถนน คสล. บริเวณซอยพระแม่มหากาญญ์ ๓๗

ตามประกาศ เทศบาลนครปากเกร็ด

ลงวันที่ มีนาคม ๒๕๖๓

เทศบาลนครปากเกร็ด ซึ่งต่อไปนี้เรียกว่า "เทศบาลนครปากเกร็ด" มีความประสงค์จะ ประกวดราคาจ้างก่อสร้าง โครงการก่อสร้างปรับปรุงถนน คสล. บริเวณซอยพระแม่มหากาญญ์ ๓๗ ณ บริเวณซอยพระแม่มหากาญญ์ ๓๗ ด้วยวิธีประกวดราคาอิเล็กทรอนิกส์ (e-bidding) โดยก่อสร้างปรับปรุงถนน คสล. กว้างประมาณ ๕.๐๐ ม. ยาวประมาณ ๓๒๐.๐๐ ม. หน้า ๐.๑๕ ม. พื้นที่ประมาณ ๑,๖๐๐.๐๐ ตร.ม. วางท่อระบายน้ำ คสล. Ø ๐.๖๐ ม. พร้อมบ่อพักทั้งสองฝั่ง ความยาวรวมประมาณ ๖๔๐.๐๐ ม. ก่อสร้างรางวี คสล. กว้าง ๐.๕๐ ม. ทั้งสองฝั่ง ตามแบบรูปและรายการของเทศบาล โดยมีข้อแนะนำและข้อกำหนดดังต่อไปนี้

๑. เอกสารแนบท้ายเอกสารประกวดราคาอิเล็กทรอนิกส์

๑.๑ แบบรูปและรายการละเอียด เลขที่ กส. ๑๒/๒๕๖๓ จำนวน -๑๗- แผ่น

๑.๒ แบบใบเสนอราคาที่กำหนดไว้ในระบบจัดซื้อจัดจ้างภาครัฐด้วยอิเล็กทรอนิกส์

๑.๓ สัญญาจ้างก่อสร้าง

๑.๔ แบบหนังสือค้ำประกัน

(๑) หลักประกันการเสนอราคา

(๒) หลักประกันสัญญา

๑.๕ สูตรการปรับราคา

$$K = 0.30 + 0.10 \text{ It/Io} + 0.35 \text{ Ct/Co} + 0.10 \text{ Mt/Mo} + 0.15 \text{ St/So}$$

(งานผิวถนนคอนกรีตเสริมเหล็ก)

$$K = 0.35 + 0.20 \text{ It/Io} + 0.15 \text{ Ct/Co} + 0.15 \text{ Mt/Mo} + 0.15 \text{ St/So}$$

(งานท่อระบายน้ำคอนกรีตเสริมเหล็กและงานบ่อพัก)

๑.๖ บทนิยาม

(๑) ผู้ที่มีผลประโยชน์ร่วมกัน

(๒) การขัดขวางการแข่งขันอย่างเป็นธรรม

๑.๗ แบบบัญชีเอกสารที่กำหนดไว้ในระบบจัดซื้อจัดจ้างภาครัฐด้วยอิเล็กทรอนิกส์

(๑) บัญชีเอกสารส่วนที่ ๑

(๒) บัญชีเอกสารส่วนที่ ๒

๑.๘ แบ่งงวดงานโครงการก่อสร้างปรับปรุงถนน คสล. บริเวณซอยพระแม่มหากาญญ์ ๓๗

..... ฯลฯ.....

๒. คุณสมบัติของผู้ยื่นข้อเสนอ

๒.๑ มีความสามารถตามกฎหมาย

๒.๒ ไม่เป็นบุคคลล้มละลาย

๒.๓ ไม่อยู่ระหว่างเลิกกิจการ

๒.๔ ไม่เป็นบุคคลซึ่งอยู่ระหว่างถูกระงับการยื่นข้อเสนอหรือทำสัญญากับหน่วยงานของรัฐไว้

ชั่วคราว เนื่องจากเป็นผู้ที่ไม่ผ่านเกณฑ์การประเมินผลการปฏิบัติงานของผู้ประกอบการตามระเบียบที่รัฐมนตรีว่าการกระทรวงการคลังกำหนดตามที่ประกาศเผยแพร่ในระบบเครือข่ายสารสนเทศของกรมบัญชีกลาง

๒.๕ ไม่เป็นบุคคลซึ่งถูกระงับชื่อไว้ในบัญชีรายชื่อผู้ทำงานและได้แจ้งเวียนชื่อให้เป็นผู้ทำงานของหน่วยงานของรัฐในระบบเครือข่ายสารสนเทศของกรมบัญชีกลาง ซึ่งรวมถึงนิติบุคคลที่ผู้ทำงานเป็นหุ้นส่วนผู้จัดการ กรรมการผู้จัดการ ผู้บริหาร ผู้มีอำนาจในการดำเนินงานในกิจการของนิติบุคคลนั้นด้วย

๒.๖ มีคุณสมบัติและไม่มีลักษณะต้องห้ามตามที่คณะกรรมการนโยบายการจัดซื้อจัดจ้างและการบริหารพัสดุภาครัฐกำหนดในราชกิจจานุเบกษา

๒.๗ เป็นนิติบุคคลผู้มีอาชีพรับจ้างงานที่ประกวดราคาอิเล็กทรอนิกส์ดังกล่าว

๒.๘ ไม่เป็นผู้มีผลประโยชน์ร่วมกันกับผู้ยื่นข้อเสนอรายอื่นที่เข้ายื่นข้อเสนอให้แก่ เทศบาลนครปากเกร็ด ณ วันประกาศประกวดราคาอิเล็กทรอนิกส์ หรือไม่เป็นผู้กระทำการอันเป็นการขัดขวางการแข่งขันอย่างเป็นธรรม ในการประกวดราคาอิเล็กทรอนิกส์ครั้งนี้

๒.๙ ไม่เป็นผู้ได้รับเอกสิทธิ์หรือความคุ้มกัน ซึ่งอาจปฏิเสธไม่ยอมขึ้นศาลไทย เว้นแต่รัฐบาลของผู้ยื่นข้อเสนอได้มีคำสั่งให้สละเอกสิทธิ์และความคุ้มกันเช่นนั้น

๒.๑๐ ผู้ยื่นข้อเสนอต้องมีผลงานก่อสร้างประเภทเดียวกันกับงานที่ประกวดราคาจ้างก่อสร้าง และต้องเป็นงานของผู้รับจ้างในสัญญาเดียวกัน ในวงเงินไม่น้อยกว่า ๒,๕๐๐,๐๐๐.๐๐ บาท (สองล้านห้าแสนบาทถ้วน) และเป็นผลงานที่เป็นคู่สัญญาโดยตรงกับหน่วยงานของรัฐ หรือหน่วยงานเอกชนที่เทศบาลนครปากเกร็ดเชื่อถือ ผู้ยื่นข้อเสนอที่เสนอราคาในรูปแบบของ "กิจการร่วมค้า" ต้องมีคุณสมบัติ ดังนี้

(๑) กรณีที่กิจการร่วมค้าได้จดทะเบียนเป็นนิติบุคคลใหม่ กิจการร่วมค้าจะต้องมีคุณสมบัติครบถ้วนตามเงื่อนไขที่กำหนดไว้ในเอกสารประกวดราคา และการเสนอราคาให้เสนอราคาในนาม "กิจการร่วมค้า" ส่วนคุณสมบัติด้านผลงานก่อสร้าง กิจการร่วมค้าดังกล่าวสามารถนำผลงานก่อสร้างของผู้เข้าร่วมค้ามาใช้ แสดงเป็นผลงานก่อสร้างของกิจการร่วมค้าที่เข้าประกวดราคาได้

(๒) กรณีที่กิจการร่วมค้าไม่ได้จดทะเบียนเป็นนิติบุคคลใหม่ นิติบุคคลแต่ละนิติบุคคลที่เข้าร่วมค้าทุกรายจะต้องมีคุณสมบัติครบถ้วนตามเงื่อนไขที่กำหนดไว้ในเอกสารประกวดราคา เว้นแต่ ในกรณีที่กิจการร่วมค้าได้มีข้อตกลงระหว่างผู้เข้าร่วมค้าเป็นลายลักษณ์อักษรกำหนดให้ผู้เข้าร่วมค้ารายใดรายหนึ่งเป็นผู้รับผิดชอบหลักในการเข้าเสนอรากับหน่วยงานของรัฐ และแสดงหลักฐานดังกล่าวมาพร้อมการยื่นข้อเสนอประกวดราคาทางระบบจัดซื้อจัดจ้างภาครัฐด้วยอิเล็กทรอนิกส์ กิจการร่วมค่านั้นสามารถใช้ผลงานก่อสร้างของผู้เข้าร่วมค้าหลักรายเดียวเป็นผลงานก่อสร้างของกิจการร่วมค้าที่ยื่นเสนอราคาได้

ทั้งนี้ "กิจการร่วมค้าที่จดทะเบียนเป็นนิติบุคคลใหม่" หมายความว่า กิจการร่วมค้าที่จดทะเบียนเป็นนิติบุคคลต่อกรมพัฒนาธุรกิจการค้า กระทรวงพาณิชย์

๒.๑๑ ผู้ยื่นข้อเสนอต้องลงทะเบียนในระบบจัดซื้อจัดจ้างภาครัฐด้วยอิเล็กทรอนิกส์

(Electronic Government Procurement : e - GP) ของกรมบัญชีกลาง

๓. หลักฐานการยื่นข้อเสนอ

ผู้ยื่นข้อเสนอจะต้องเสนอเอกสารหลักฐานยื่นมาพร้อมกับการเสนอราคาทางระบบจัดซื้อจัดจ้างภาครัฐด้วยอิเล็กทรอนิกส์ โดยแยกเป็น ๒ ส่วน คือ

๓.๑ ส่วนที่ ๑ อย่างน้อยต้องมีเอกสารดังต่อไปนี้

(๑) ในกรณีผู้ยื่นข้อเสนอเป็นนิติบุคคล

(ก) ห้างหุ้นส่วนสามัญหรือห้างหุ้นส่วนจำกัด ให้ยื่นสำเนาหนังสือรับรองการจดทะเบียนนิติบุคคล บัญชีรายชื่อหุ้นส่วนผู้จัดการ ผู้มีอำนาจควบคุม (ถ้ามี) พร้อมทั้งรับรองสำเนาถูกต้อง

(ข) บริษัทจำกัดหรือบริษัทมหาชนจำกัด ให้ยื่นสำเนาหนังสือรับรองการจดทะเบียนนิติบุคคล หนังสือบริคณห์สนธิ บัญชีรายชื่อกรรมการผู้จัดการ ผู้มีอำนาจควบคุม (ถ้ามี) และบัญชีผู้ถือหุ้นรายใหญ่ (ถ้ามี) พร้อมทั้งรับรองสำเนาถูกต้อง

(๒) ในกรณีผู้ยื่นข้อเสนอเป็นบุคคลธรรมดาหรือคณะบุคคลที่มีในนิติบุคคล ให้ยื่นสำเนาบัตรประจำตัวประชาชนของผู้ยื่น ข้อเสนอขอลงที่แสดงถึงการเข้าเป็นหุ้นส่วน (ถ้ามี) สำเนาบัตรประจำตัวประชาชนของผู้เป็นหุ้นส่วน หรือสำเนาหนังสือเดินทางของผู้เป็นหุ้นส่วนที่ได้ถือสัญชาติไทย พร้อมทั้งรับรองสำเนาถูกต้อง

(๓) ในกรณีผู้ยื่นข้อเสนอเป็นผู้ยื่นข้อเสนอร่วมกันในฐานะเป็นผู้ร่วมค้า ให้ยื่นสำเนาสัญญาของการเข้าร่วมค้า และเอกสารตามที่ระบุไว้ใน (๑) หรือ (๒) ของผู้ร่วมค้า แล้วแต่กรณี

(๔) เอกสารเพิ่มเติมอื่นๆ

(๔.๑) หนังสือจดทะเบียนบริษัท

(๕) บัญชีเอกสารส่วนที่ ๑ ทั้งหมดที่ได้ยื่นพร้อมกับการเสนอราคาทางระบบจัดซื้อจัดจ้างภาครัฐด้วยอิเล็กทรอนิกส์ ตามแบบในข้อ ๑.๗ (๑) โดยไม่ต้องแนบในรูปแบบ PDF File (Portable Document Format)

ทั้งนี้ เมื่อผู้ยื่นข้อเสนอดำเนินการแนบไฟล์เอกสารตามบัญชีเอกสารส่วนที่ ๑ ครบถ้วน ถูกต้องแล้ว ระบบจัดซื้อจัดจ้างภาครัฐด้วยอิเล็กทรอนิกส์จะสร้างบัญชีเอกสารส่วนที่ ๑ ตามแบบในข้อ ๑.๗ (๑) ให้โดยผู้ยื่นข้อเสนอไม่ต้องแนบบัญชีเอกสารส่วนที่ ๑ ดังกล่าวในรูปแบบ PDF File (Portable Document Format)

๓.๒ ส่วนที่ ๒ อย่างน้อยต้องมีเอกสารดังต่อไปนี้

(๑) ในกรณีที่ผู้ยื่นข้อเสนอมอบอำนาจให้บุคคลอื่นกระทำการแทนให้แนบหนังสือมอบอำนาจซึ่งติดอากรแสตมป์ตามกฎหมาย โดยมีหลักฐานแสดงตัวตนของผู้มอบอำนาจและผู้รับมอบอำนาจ ทั้งนี้หากผู้รับมอบอำนาจเป็นบุคคลธรรมดาต้องเป็นผู้ที่บรรลุนิติภาวะตามกฎหมายแล้วเท่านั้น

(๒) หลักประกันการเสนอราคา ตามข้อ ๕

(๓) สำเนาหนังสือรับรองผลงานก่อสร้างพร้อมทั้งรับรองสำเนาถูกต้อง

(๔) บัญชีเอกสารส่วนที่ ๒ ทั้งหมดที่ได้ยื่นพร้อมกับการเสนอราคาทางระบบจัดซื้อจัดจ้างภาครัฐด้วยอิเล็กทรอนิกส์ตามแบบในข้อ ๑.๗ (๒) โดยไม่ต้องแนบในรูปแบบ PDF File (Portable Document Format)

ทั้งนี้ เมื่อผู้ยื่นข้อเสนอดำเนินการแนบไฟล์เอกสารตามบัญชีเอกสารส่วนที่ ๒ ครบถ้วนถูกต้องแล้ว ระบบจัดซื้อจัดจ้างภาครัฐด้วยอิเล็กทรอนิกส์จะสร้างบัญชีเอกสารส่วนที่ ๒ ตามแบบในข้อ ๑.๗ (๒) ให้โดยผู้ยื่นข้อเสนอไม่ต้องแนบบัญชีเอกสารส่วนที่ ๒ ดังกล่าวในรูปแบบ PDF File (Portable Document Format)

๔. การเสนอราคา

๔.๑ ผู้ยื่นข้อเสนอต้องยื่นข้อเสนอ และเสนอราคาทางระบบจัดซื้อจัดจ้างภาครัฐด้วยอิเล็กทรอนิกส์ตามที่กำหนดไว้ในเอกสารประกวดราคาอิเล็กทรอนิกส์นี้ โดยไม่มีเงื่อนไขใดๆ ทั้งสิ้น และจะต้องกรอกข้อความให้ถูกต้องครบถ้วน พร้อมทั้งหลักฐานแสดงตัวตนและทำการยืนยันตัวตนของผู้ยื่นข้อเสนอโดยไม่ต้องแนบบใบเสนอราคาในรูปแบบ PDF File (Portable Document Format)

๔.๒ ให้ผู้ยื่นข้อเสนอกรอกรายละเอียดการเสนอราคาในใบเสนอราคาตามแบบเอกสารประกวดราคาจ้างก่อสร้างด้วยวิธีประกวดราคาอิเล็กทรอนิกส์ (e-bidding) ข้อ ๑.๒ ให้ครบถ้วนโดยไม่ต้องยื่นใบแจ้งปริมาณงานและราคา และใบบัญชีรายการก่อสร้างในรูปแบบ PDF File (Portable Document Format)

ในการเสนอราคาให้เสนอราคาเป็นเงินบาทและเสนอราคาได้เพียงครั้งเดียวและราคาเดียว โดยเสนอราคารวม หรือราคาต่อหน่วย หรือราคาต่อรายการ ตามเงื่อนไขที่ระบุไว้ท้ายใบเสนอราคาให้ถูกต้อง ทั้งนี้ ราคารวมที่เสนอจะต้องตรงกันทั้งตัวเลขและตัวหนังสือ ถ้าตัวเลขและตัวหนังสือไม่ตรงกัน ให้ถือตัวหนังสือเป็นสำคัญ โดยคิดราคารวมทั้งสิ้นซึ่งรวมค่าภาษีมูลค่าเพิ่ม ภาษีอากรอื่น และค่าใช้จ่ายที่ปวงไว้แล้ว

ราคาที่เสนอจะต้องเสนอกำหนดยื่นราคาไม่น้อยกว่า ๙๐ วัน ตั้งแต่วันเสนอราคาโดยภายในกำหนดยื่นราคา ผู้ยื่นข้อเสนอต้องรับผิดชอบราคาที่ตนได้เสนอไว้และจะถอนการเสนอราคามีได้

๔.๓ ผู้ยื่นข้อเสนอจะต้องเสนอกำหนดเวลาดำเนินการก่อสร้างแล้วเสร็จไม่เกิน ๑๒๐ วัน นับถัดจากวันลงนามในสัญญาจ้างหรือจากวันที่ได้รับหนังสือแจ้งจาก เทศบาลนครปากเกร็ด ให้เริ่มทำงาน

๔.๔ ก่อนเสนอราคา ผู้ยื่นข้อเสนอควรตรวจสอบร่างสัญญา แบบรูป และรายการละเอียด ฯลฯ ให้ถี่ถ้วนและเข้าใจเอกสารประกวดราคาจ้างอิเล็กทรอนิกส์ทั้งหมดเสียก่อนที่จะตกลงยื่นข้อเสนอตามเงื่อนไขในเอกสารประกวดราคาจ้างอิเล็กทรอนิกส์

๔.๕ ผู้ยื่นข้อเสนอจะต้องยื่นข้อเสนอและเสนอราคาทางระบบจัดซื้อจัดจ้างภาครัฐด้วยอิเล็กทรอนิกส์ในวันที่ ระหว่างเวลา น. ถึง น. และเวลาในการเสนอราคาให้ถือตามเวลาของระบบจัดซื้อจัดจ้างภาครัฐด้วยอิเล็กทรอนิกส์เป็นเกณฑ์

เมื่อพ้นกำหนดเวลายื่นข้อเสนอและเสนอราคาแล้ว จะไม่รับเอกสารการยื่นข้อเสนอและเสนอราคาใดๆ โดยเด็ดขาด

๔.๖ ผู้ยื่นข้อเสนอต้องจัดทำเอกสารสำหรับใช้ในการเสนอราคาในรูปแบบไฟล์เอกสารประเภท PDF File (Portable Document Format) โดยผู้ยื่นข้อเสนอต้องเป็นผู้รับผิดชอบตรวจสอบความครบถ้วนถูกต้อง และชัดเจนของเอกสาร PDF File ก่อนที่จะยืนยันการเสนอราคา แล้วจึงส่งข้อมูล (Upload) เพื่อเป็นการเสนอราคาให้แก่เทศบาลนครปากเกร็ด ผ่านทางระบบจัดซื้อจัดจ้างภาครัฐด้วยอิเล็กทรอนิกส์

๔.๗ คณะกรรมการพิจารณาผลการประกวดราคาอิเล็กทรอนิกส์จะดำเนินการตรวจสอบคุณสมบัติของผู้ยื่นข้อเสนอแต่ละรายว่า เป็นผู้ยื่นข้อเสนอที่มีผลประโยชน์ร่วมกันกับผู้ยื่นเสนอรายอื่นตามข้อ ๑.๖

(๑) หรือไม่ หากปรากฏว่าผู้ยื่นข้อเสนอรายใดเป็นผู้ยื่นข้อเสนอที่มีผลประโยชน์ร่วมกันกับผู้ยื่นข้อเสนอรายอื่น คณะกรรมการฯ จะตัดรายชื่อผู้ยื่นข้อเสนอราคาที่มีผลประโยชน์ร่วมกันนั้นออกจากการเป็นผู้ยื่นข้อเสนอ

หากปรากฏต่อคณะกรรมการพิจารณาผลการประกวดราคาอิเล็กทรอนิกส์ว่า ก่อนหรือในขณะที่มีการพิจารณาข้อเสนอ มีผู้ยื่นข้อเสนอรายใดกระทำการอันเป็นการขัดขวางการแข่งขันอย่างเป็นธรรมตามข้อ ๑.๖

(๒) และคณะกรรมการฯ เชื่อว่ามีการกระทำการอันเป็นการขัดขวางการแข่งขันอย่างเป็นธรรม คณะกรรมการฯ จะตัดรายชื่อผู้ยื่นข้อเสนอรายนั้นออกจากการเป็นผู้ยื่นข้อเสนอ และเทศบาลนครปากเกร็ด จะพิจารณาลงโทษผู้ยื่นข้อเสนอดังกล่าวเป็นผู้ทำงาน เว้นแต่ เทศบาลนครปากเกร็ด จะพิจารณาเห็นว่าผู้ยื่นข้อเสนอรายนั้น มิใช่เป็นผู้ริเริ่มให้มีการกระทำการดังกล่าวและได้ให้ความร่วมมือเป็นประโยชน์ต่อการพิจารณาของเทศบาลนครปากเกร็ด

๔.๘ ผู้ยื่นข้อเสนอจะต้องปฏิบัติ ดังนี้

(๑) ปฏิบัติตามเงื่อนไขที่ระบุไว้ในเอกสารประกวดราคาอิเล็กทรอนิกส์

(๒) ราคาที่เสนอจะต้องเป็นราคาที่รวมภาษีมูลค่าเพิ่ม และภาษีอื่นๆ (ถ้ามี) รวมค่าใช้จ่าย

จ่ายทั้งปวงไว้ด้วยแล้ว

(๓) ผู้ยื่นข้อเสนอจะต้องลงทะเบียนเพื่อเข้าสู่กระบวนการเสนอราคา ตามวัน เวลา ที่

กำหนด

(๔) ผู้ยื่นข้อเสนอจะถอนการเสนอราคาที่เสนอแล้วไม่ได้

(๕) ผู้ยื่นข้อเสนอต้องศึกษาและทำความเข้าใจในระบบและวิธีการเสนอราคาด้วยวิธี

ประกวดราคาอิเล็กทรอนิกส์ ของกรมบัญชีกลางที่แสดงไว้ในเว็บไซต์ www.gprocurement.go.th

๕. หลักประกันการเสนอราคา

ผู้ยื่นข้อเสนอต้องวางหลักประกันการเสนอราคาพร้อมกับการเสนอราคาทางระบบการจัดซื้อจัดจ้างภาครัฐด้วยอิเล็กทรอนิกส์ โดยใช้หลักประกันอย่างหนึ่งอย่างใดดังต่อไปนี้ จำนวน ๒๖๐,๐๐๐.๐๐ บาท (สองแสนหกหมื่นบาทถ้วน)

๕.๑ เช็คหรือตราพท์ที่ธนาคารเซ็นส่งจ่าย ซึ่งเป็นเช็คหรือตราพท์ลงวันที่ที่ใช้เช็คหรือตราพท์นั้นชำระต่อเจ้าหน้าที่ในวันที่ยื่นข้อเสนอ หรือก่อนวันนั้นไม่เกิน ๓ วันทำการ

๕.๒ หนังสือค้ำประกันอิเล็กทรอนิกส์ของธนาคารภายในประเทศตามแบบที่คณะกรรมการนโยบายกำหนด

๕.๓ พันธบัตรรัฐบาลไทย

๕.๔ หนังสือค้ำประกันของบริษัทเงินทุนหรือบริษัทเงินทุนหลักทรัพย์ที่ได้รับอนุญาตให้

ประกอบกิจการเงินทุนเพื่อการพาณิชย์และประกอบธุรกิจค้ำประกันตามประกาศของธนาคารแห่งประเทศไทย ตามรายชื่อบริษัทเงินทุนที่ธนาคารแห่งประเทศไทยแจ้งเวียนให้ทราบ โดยอนุโลมให้ใช้ตามตัวอย่างหนังสือค้ำประกันของธนาคารที่คณะกรรมการนโยบายกำหนด

กรณีที่ผู้ยื่นข้อเสนอ นำเช็คหรือตราพท์ที่ธนาคารส่งจ่ายหรือพันธบัตรรัฐบาลไทยหรือหนังสือค้ำประกันของบริษัทเงินทุนหรือบริษัทเงินทุนหลักทรัพย์ มาวางเป็นหลักประกันการเสนอราคาจะต้องส่งต้นฉบับเอกสารดังกล่าวมาให้เทศบาลนครปากเกร็ดตรวจสอบความถูกต้องในวันที่..... ระหว่าง

เวลา น. ถึง น.

กรณีที่ยื่นข้อเสนอที่ยื่นข้อเสนอในรูปแบบของ "กิจการร่วมค้า" ประสงค์จะใช้หนังสือคำประกันอิเล็กทรอนิกส์ของธนาคารในประเทศเป็นหลักประกันการเสนอราคา ให้ระบุชื่อผู้ยื่นข้อเสนอในหนังสือคำประกันอิเล็กทรอนิกส์ฯ ดังนี้

(๑) กรณีที่กิจการร่วมค้าได้จดทะเบียนเป็นนิติบุคคลใหม่ ให้ระบุชื่อกิจการร่วมค้าดังกล่าว เป็นผู้ยื่นข้อเสนอ

(๒) กรณีที่กิจการร่วมค้าไม่ได้จดทะเบียนเป็นนิติบุคคลใหม่ ให้ระบุชื่อผู้เข้าร่วมค้ารายที่สัญญาร่วมค้ากำหนดให้เป็นผู้ยื่นข้อเสนอกับหน่วยงานของรัฐเป็นผู้ยื่นข้อเสนอ

ทั้งนี้ "กิจการร่วมค้าที่จดทะเบียนเป็นนิติบุคคลใหม่" หมายความว่า กิจการร่วมค้าที่จดทะเบียนเป็นนิติบุคคลต่อกรมพัฒนาธุรกิจการค้า กระทรวงพาณิชย์

หลักประกันการเสนอราคาตามข้อนี้ เทศบาลนครปากเกร็ดจะคืนให้ผู้ยื่นข้อเสนอหรือผู้ค้าประกันภายใน ๑๕ วัน นับถัดจากวันที่เทศบาลนครปากเกร็ดได้พิจารณาเห็นชอบรายงานผลคัดเลือกผู้ชนะการประกวดราคาเรียบร้อยแล้ว เว้นแต่ผู้ยื่นข้อเสนอรายที่คัดเลือกไว้ซึ่งเสนอราคาต่ำสุดหรือได้คะแนนรวมสูงสุดไม่เกิน ๓ ราย ให้คืนได้ต่อเมื่อได้ทำสัญญาหรือข้อตกลง หรือผู้ยื่นข้อเสนอได้พ้นจากข้อผูกพันแล้ว

การคืนหลักประกันการเสนอราคา ไม่ว่าในกรณีใด ๆ จะคืนให้โดยไม่มีดอกเบี้ย

๖. หลักเกณฑ์และสิทธิในการพิจารณา

๖.๑ การพิจารณาผลการยื่นข้อเสนอประกวดราคาอิเล็กทรอนิกส์ครั้งนี้ เทศบาลนครปากเกร็ดจะพิจารณาตัดสินโดยใช้หลักเกณฑ์ ราคา

๖.๒ การพิจารณาผู้ชนะการยื่นข้อเสนอ

กรณีใช้หลักเกณฑ์ราคาในการพิจารณาผู้ชนะการยื่นข้อเสนอ เทศบาลนครปากเกร็ด จะพิจารณาจาก ราคารวม

๖.๓ หากผู้ยื่นข้อเสนอรายใดมีคุณสมบัติไม่ถูกต้องตามข้อ ๒ หรือยื่นหลักฐานการยื่นข้อเสนอไม่ถูกต้อง หรือไม่ครบถ้วนตามข้อ ๓ หรือยื่นข้อเสนอไม่ถูกต้องตามข้อ ๔ แล้ว คณะกรรมการพิจารณาผล การประกวดราคาอิเล็กทรอนิกส์จะไม่รับพิจารณาข้อเสนอของผู้ยื่นข้อเสนอรายนั้น เว้นแต่ผู้ยื่นข้อเสนอรายใดเสนอเอกสารทางเทคนิคหรือรายละเอียดคุณลักษณะเฉพาะของพัสดุที่จะจ้างไม่ครบถ้วน หรือเสนอรายละเอียดแตกต่างไปจากเงื่อนไขที่เทศบาลนครปากเกร็ดกำหนดไว้ในประกาศและเอกสารประกวดราคาอิเล็กทรอนิกส์ ในส่วนที่มีใช้สาระสำคัญและความแตกต่างนั้น ไม่มีผลทำให้เกิดการได้เปรียบเสียเปรียบต่อผู้ยื่นข้อเสนอรายอื่น หรือเป็นการผิดพลาดเล็กน้อย คณะกรรมการฯ อาจพิจารณาผ่อนปรนการตัดสินสิทธิผู้ยื่นข้อเสนอรายนั้น

๖.๔ เทศบาลนครปากเกร็ดสงวนสิทธิไม่พิจารณาข้อเสนอของผู้ยื่นข้อเสนอโดยไม่มี การผ่อนผัน ในกรณีดังต่อไปนี้

(๑) ไม่ปรากฏชื่อผู้ยื่นข้อเสนอรายนั้นในบัญชีรายชื่อผู้รับเอกสารประกวดราคาอิเล็กทรอนิกส์ทางระบบจัดซื้อจัดจ้างด้วยอิเล็กทรอนิกส์ หรือบัญชีรายชื่อผู้ซื้อเอกสารประกวดราคาอิเล็กทรอนิกส์ทางระบบจัดซื้อจัดจ้างด้วยอิเล็กทรอนิกส์ ของเทศบาลนครปากเกร็ด

(๒) ไม่กรอกชื่อผู้ยื่นข้อเสนอในการเสนอราคาทางระบบจัดซื้อจัดจ้างด้วยอิเล็กทรอนิกส์

(๓) เสนอรายละเอียดแตกต่างไปจากเงื่อนไขที่กำหนดในเอกสารประกวดราคาอิเล็กทรอนิกส์ที่เป็นสาระสำคัญ หรือมีผลทำให้เกิดความได้เปรียบเสียเปรียบแก่ผู้ยื่นข้อเสนอรายอื่น

๖.๕ ในการตัดสินใจประกวดราคาอิเล็กทรอนิกส์หรือในการทำสัญญา คณะกรรมการพิจารณาผลการประกวดราคาอิเล็กทรอนิกส์หรือเทศบาลนครปากเกร็ด มีสิทธิให้ผู้ยื่นข้อเสนอมุ่งแจ้งข้อเท็จจริงเพิ่มเติมได้ เทศบาลนครปากเกร็ดมีสิทธิที่จะไม่รับข้อเสนอ ไม่รับราคา หรือไม่ทำสัญญา หากข้อเท็จจริงดังกล่าวไม่เหมาะสมหรือไม่ถูกต้อง

๖.๖ เทศบาลนครปากเกร็ดทรงไว้ซึ่งสิทธิที่จะไม่รับราคาต่ำสุด หรือราคาหนึ่งราคาใด หรือราคาที่เสนอทั้งหมดก็ได้ และอาจพิจารณาเลือกจ้างในจำนวน หรือขนาด หรือเฉพาะรายการหนึ่งรายการใด หรืออาจยกเลิก การประกวดราคาอิเล็กทรอนิกส์โดยไม่พิจารณาจัดจ้างเลยก็ได้ สุดแต่จะพิจารณา ทั้งนี้ เพื่อประโยชน์ของทางราชการเป็นสำคัญ และให้ถือว่าการตัดสินใจของเทศบาลนครปากเกร็ดเป็นเด็ดขาดผู้ยื่นข้อเสนอจะเรียกร้องค่าใช้จ่าย หรือค่าเสียหายใดๆ มิได้ รวมทั้ง เทศบาลนครปากเกร็ดจะพิจารณายกเลิกการประกวดราคาอิเล็กทรอนิกส์และลงโทษผู้ยื่นข้อเสนอเป็นผู้ทำงาน ไม่ว่าจะเป็นผู้ยื่นข้อเสนอที่ได้รับการคัดเลือกหรือไม่ก็ตาม หากมีเหตุที่เชื่อถือได้ว่าผู้ยื่นข้อเสนอกระทำการโดยไม่สุจริต เช่น การเสนอเอกสารอันเป็นเท็จ หรือใช้ข้อมูลคลลธรรมดา หรือนิตยบุคคลอื่นมาเสนอราคาแทน เป็นต้น

ในกรณีที่ผู้ยื่นข้อเสนอรายที่เสนอราคาต่ำสุด เสนอราคาต่ำจนคาดหมายได้ว่าไม่อาจดำเนินงานตามเอกสารประกวดราคาอิเล็กทรอนิกส์ได้ คณะกรรมการพิจารณาผลการประกวดราคาอิเล็กทรอนิกส์หรือเทศบาลนครปากเกร็ด จะให้ผู้ยื่นข้อเสนอนั้นชี้แจงและแสดงหลักฐานที่ทำให้เชื่อได้ว่าผู้ยื่นข้อเสนอสามารถดำเนินงานตามเอกสารประกวดราคาอิเล็กทรอนิกส์ให้เสร็จสมบูรณ์ หากคำชี้แจงไม่เป็นที่รับฟังได้ เทศบาลนครปากเกร็ด มีสิทธิที่จะไม่รับข้อเสนอหรือไม่รับราคาของผู้ยื่นข้อเสนอรายนั้น ทั้งนี้ผู้ยื่นเสนอดังกล่าวไม่มีสิทธิเรียกร้องค่าใช้จ่ายหรือค่าเสียหายใดๆ จากเทศบาลนครปากเกร็ด

๖.๗ ก่อนลงนามในสัญญา เทศบาลนครปากเกร็ด อาจประกาศยกเลิกการประกวดราคาอิเล็กทรอนิกส์ หากปรากฏว่ามีการกระทำที่เข้าลักษณะผู้ยื่นข้อเสนอที่ชนะการประกวดราคาหรือที่ได้รับการคัดเลือก มีผลประโยชน์ร่วมกัน หรือมีส่วนได้เสียกับผู้ยื่นข้อเสนอรายอื่น หรือขัดขวางการแข่งขันอย่างเป็นธรรม หรือสมยอมกันกับผู้ยื่นข้อเสนอรายอื่น หรือเจ้าหน้าที่ในการเสนอราคา หรือสื่อว่ากระทำการทุจริตอื่นใดในการเสนอราคา

๗. การทำสัญญาจ้างก่อสร้าง

ผู้ชนะการประกวดราคาอิเล็กทรอนิกส์จะต้องทำสัญญาจ้างตามแบบสัญญา ดังระบุในข้อ ๑.๓ หรือทำข้อตกลงเป็นหนังสือกับเทศบาลนครปากเกร็ด ภายใน ๑๕ วัน นับถัดจากวันที่ได้รับแจ้ง และจะต้องวางหลักประกันสัญญาเป็นจำนวนเงินเท่ากับร้อยละ ๕ ของราคาค่าจ้างที่ประกวดราคาอิเล็กทรอนิกส์ ให้เทศบาลนครปากเกร็ดยึดถือไว้ในขณะทำสัญญาโดยใช้หลักประกันอย่างหนึ่งอย่างใด ดังต่อไปนี้

๗.๑ เงินสด

๗.๒ เช็คหรือตราพท์ที่ธนาคารเซ็นสั่งจ่าย ซึ่งเป็นเช็คหรือตราพท์ลงวันที่ที่ใช้เช็คหรือตราพท์นั้น ชำระต่อเจ้าหน้าที่ในวันทำสัญญา หรือก่อนวันนั้นไม่เกิน ๓ วันทำการ

๗.๓ หนังสือค้ำประกันของธนาคารภายในประเทศ ตามตัวอย่างที่คณะกรรมการนโยบายกำหนด ดังระบุในข้อ ๑.๔ (๒) หรือจะเป็นหนังสือค้ำประกันอิเล็กทรอนิกส์ตามวิธีการที่กรมบัญชีกลางกำหนด

๗.๔ หนังสือค้ำประกันของบริษัทเงินทุน หรือบริษัทเงินทุนหลักทรัพย์ที่ได้รับอนุญาตให้ประกอบกิจการเงินทุนเพื่อการพาณิชย์และประกอบธุรกิจค้ำประกันตามประกาศของธนาคารแห่งประเทศไทย ตามรายชื่อบริษัทเงินทุนที่ธนาคารแห่งประเทศไทยแจ้งเวียนให้ทราบ โดยอนุโลมให้ใช้ตามตัวอย่างหนังสือค้ำประกันของธนาคารที่คณะกรรมการนโยบายกำหนด ดังระบุในข้อ ๑.๔ (๒)

๗.๕ พันธบัตรรัฐบาลไทย

หลักประกันนี้จะคืนให้ โดยไม่มีดอกเบี้ยภายใน ๑๕ วันนับถัดจากวันที่ผู้ชนะการประกวดราคาอิเล็กทรอนิกส์ (ผู้รับจ้าง) พ้นจากข้อผูกพันตามสัญญาจ้างแล้ว

๘. ค่าจ้างและการจ่ายเงิน

เทศบาลนครปากเกร็ดจะจ่ายค่าจ้างซึ่งได้รวมภาษีมูลค่าเพิ่ม ตลอดจนภาษีอื่น ๆ และค่าใช้จ่ายที่พึงแล้ว โดยถือราคาเหมารวมเป็นเกณฑ์ และกำหนดการจ่ายเงินเป็น จำนวน ๔ งวด ดังนี้

งวดที่ ๑ เป็นจำนวนเงินในอัตราร้อยละ ๒๐ ของค่าจ้าง เมื่อผู้รับจ้างได้ปฏิบัติงาน ก่อสร้างวางท่อระบายน้ำ คสล. ขนาด Ø ๐.๖๐ เมตร พร้อมบ่อพักน้ำ คสล. ไม่รวมฝาบ่อพักเหล็กหล่อเหนียว ความยาวประมาณ ๓๒๐.๐๐ เมตร ตามแบบรูปและรายการของเทศบาล ให้แล้วเสร็จภายใน ๓๐ วัน

งวดที่ ๒ เป็นจำนวนเงินในอัตราร้อยละ ๒๐ ของค่าจ้าง เมื่อผู้รับจ้างได้ปฏิบัติงาน ก่อสร้างวางท่อระบายน้ำ คสล. ขนาด Ø ๐.๖๐ เมตร พร้อมบ่อพักน้ำ คสล. ไม่รวมฝาบ่อพักเหล็กหล่อเหนียว ความยาวประมาณ ๖๔๐.๐๐ เมตร (ต่อจากงวดที่ ๑) ตามแบบรูปและรายการของเทศบาล ให้แล้วเสร็จภายใน ๖๐ วัน

งวดที่ ๓ เป็นจำนวนเงินในอัตราร้อยละ ๒๐ ของค่าจ้าง เมื่อผู้รับจ้างได้ปฏิบัติงาน ติดตั้งฝาบ่อพักเหล็กเหนียว จำนวน ๖๔ ฝา พร้อมก่อสร้างรางวี คสล. กว้าง ๐.๕๐ เมตร ความยาวแล้วเสร็จทั้งหมด ตามแบบรูปและรายการของเทศบาล ให้แล้วเสร็จภายใน ๙๐ วัน

งวดสุดท้าย เป็นจำนวนเงินในอัตราร้อยละ ๔๐ ของค่าจ้าง เมื่อผู้รับจ้างได้ปฏิบัติงานก่อสร้างคอนกรีตผิวจราจร คสล. กว้างประมาณ ๕.๐๐ เมตร ความยาวประมาณ ๓๒๐.๐๐ เมตร หนา ๐.๑๕ เมตร พื้นที่ประมาณ ๑,๖๐๐.๐๐ ตารางเมตร ตามแบบรูปและรายการของเทศบาล และปฏิบัติงานอื่นๆ ทั้งหมดให้แล้วเสร็จเรียบร้อยตามสัญญา รวมทั้งทำสถานที่ก่อสร้างให้สะอาดเรียบร้อย

๙. อัตราค่าปรับ

ค่าปรับตามสัญญาจ้างแนบท้ายเอกสารประกวดราคาอิเล็กทรอนิกส์นี้ หรือข้อตกลงจ้างเป็นหนังสือจะกำหนด ดังนี้

๙.๑ กรณีที่ผู้รับจ้างนำงานที่รับจ้างไปจ้างช่วงให้ผู้อื่นทำอีกทอดหนึ่งโดยไม่ได้รับอนุญาตจากเทศบาลนครปากเกร็ด จะกำหนดค่าปรับสำหรับการฝ่าฝืนดังกล่าวเป็นจำนวนร้อยละ ๑๐.๐๐ ของวงเงินของงานจ้างช่วงนั้น

๙.๒ กรณีที่ผู้รับจ้างปฏิบัติผิดสัญญาจ้างก่อสร้าง นอกเหนือจากข้อ ๙.๑ จะกำหนดค่าปรับเป็นรายวันเป็นจำนวนเงินตายตัวในอัตราร้อยละ ๐.๒๕ ของราคางานจ้าง

๑๐. การรับประกันความชำรุดบกพร่อง

ผู้ชนะการประกวดราคาอิเล็กทรอนิกส์ซึ่งได้ทำสัญญาจ้าง ตามแบบ ดังระบุในข้อ ๑.๓ หรือข้อตกลงจ้างเป็นหนังสือแล้วแต่กรณี จะต้องรับประกันความชำรุดบกพร่องของงานจ้างที่เกิดขึ้นภายในระยะเวลา ไม่น้อย

กว่า ๒ ปี นับถัดจากวันที่เทศบาลนครปากเกร็ดได้รับมอบงาน โดยต้องบริหารจัดการซ่อมแซมแก้ไขให้ใช้การได้ดีตั้ง
เดิมภายใน ๑๕ วัน นับถัดจากวันที่ได้รับแจ้งความชำรุดบกพร่อง

๑๑. ข้อสงวนสิทธิในการยื่นข้อเสนอและอื่น ๆ

๑๑.๑ เงินค่าจ้างสำหรับงานจ้างครั้งนี้ ได้มาจากเงินงบประมาณประจำปี พ.ศ. ๒๕๖๓

การลงนามในสัญญาจะกระทำต่อเมื่อ เทศบาลนครปากเกร็ดได้รับอนุมัติเงินค่าก่อสร้างจากเงินงบประมาณประจำปี พ.ศ. ๒๕๖๓

๑๑.๒ เมื่อเทศบาลนครปากเกร็ดได้คัดเลือกผู้ยื่นข้อเสนอรายใดให้เป็นผู้รับจ้าง และได้ตกลง
จ้าง ตามการประกวดราคาอิเล็กทรอนิกส์แล้ว ถ้าผู้รับจ้างจะต้องส่งหรือนำสิ่งของมาเพื่องานจ้างดังกล่าวเข้ามาจาก
ต่างประเทศ และของนั้นต้องนำเข้ามาโดยทางเรือในเส้นทางที่มีเรือไทยเดินอยู่ และสามารถให้บริการรับขนได้ตามที่
รัฐมนตรีว่าการกระทรวงคมนาคมประกาศกำหนด ผู้ยื่นข้อเสนอซึ่งเป็นผู้รับจ้างจะต้องปฏิบัติตามกฎหมายว่าด้วยการ
ส่งเสริมการพาณิชย์นาวี ดังนี้

(๑) แจ้งการส่งหรือนำสิ่งของดังกล่าวเข้ามาจากต่างประเทศต่อกรมเจ้าท่า ภายใน ๗
วัน นับตั้งแต่วันที่ผู้รับจ้างส่งหรือซื้อของจากต่างประเทศ เว้นแต่เป็นของที่รัฐมนตรีว่าการกระทรวงคมนาคมประกาศ
ยกเว้นให้บรรทุกโดยเรืออื่นได้

(๒) จัดการให้สิ่งของดังกล่าวบรรทุกโดยเรือไทย หรือเรือที่มีสิทธิเช่นเดียวกับเรือไทย
จากต่างประเทศมายังประเทศไทย เว้นแต่จะได้รับอนุญาตจากกรมเจ้าท่า ให้บรรทุกสิ่งของนั้น โดยเรืออื่นที่มีใช่เรือ
ไทย ซึ่งจะต้องได้รับอนุญาตเช่นนั้นก่อนบรรทุกของลงเรืออื่น หรือเป็นของที่รัฐมนตรีว่าการกระทรวงคมนาคม
ประกาศยกเว้นให้บรรทุกโดยเรืออื่น

(๓) ในกรณีที่มิปฏิบัติตาม (๑) หรือ (๒) ผู้รับจ้างจะต้องรับผิดชอบตามกฎหมายว่าด้วย
การส่งเสริมการพาณิชย์นาวี

๑๑.๓ ผู้ยื่นข้อเสนอซึ่งเทศบาลนครปากเกร็ดได้คัดเลือกแล้ว ไม่ไปทำสัญญาหรือข้อตกลงจ้าง
เป็นหนังสือภายในเวลาที่กำหนดตั้งระบุไว้ในข้อ ๗ เทศบาลนครปากเกร็ดจะริบหลักประกันการยื่นข้อเสนอ หรือเรียก
ร้องจากผู้ออกหนังสือค้ำประกัน การยื่นข้อเสนอทันที และอาจพิจารณาเรียกร้องให้ชดใช้ความเสียหายอื่น (ถ้ามี) รวม
ทั้งจะพิจารณาให้เป็นผู้ทำงาน ตามระเบียบกระทรวงการคลังว่าด้วยการจัดซื้อจัดจ้างและการบริหารพัสดุภาครัฐ

๑๑.๔ เทศบาลนครปากเกร็ดสงวนสิทธิ์ที่จะแก้ไขเพิ่มเติมเงื่อนไข หรือข้อกำหนดในแบบ
สัญญาหรือข้อตกลงจ้างเป็นหนังสือให้เป็นไปตามความเห็นของสำนักงานอัยการสูงสุด (ถ้ามี)

๑๑.๕ ในกรณีที่เอกสารแนบท้ายเอกสารประกวดราคาอิเล็กทรอนิกส์ มีความขัดหรือแย้งกัน
ผู้ยื่นข้อเสนอจะต้องปฏิบัติตามคำวินิจฉัยของเทศบาลนครปากเกร็ด คำวินิจฉัยดังกล่าวให้ถือเป็นที่สุด และผู้ยื่นข้อ
เสนอไม่มีสิทธิเรียกร้องค่าเสียหายใดๆ เพิ่มเติม

๑๑.๖ เทศบาลนครปากเกร็ด อาจประกาศยกเลิกการจัดจ้างในกรณีต่อไปนี้ได้ โดยที่ผู้ยื่นข้อ
เสนอจะเรียกร้องค่าเสียหายใดๆ จากเทศบาลนครปากเกร็ดไม่ได้

(๑) เทศบาลนครปากเกร็ดไม่ได้รับการจัดสรรเงินที่จะใช้ในการจัดจ้างหรือได้รับจัด
สรรแต่ไม่เพียงพอที่จะทำการจัดจ้างครั้งนี้ต่อไป

(๒) มีการกระทำที่เข้าลักษณะผู้ยื่นข้อเสนอที่ชนะการจัดจ้างหรือที่ได้รับการคัดเลือกมีผลประโยชน์ร่วมกัน หรือมีส่วนได้เสียกับผู้ยื่นข้อเสนอรายอื่น หรือขัดขวางการแข่งขันอย่างเป็นธรรมหรือสมยอมกันกับผู้ยื่นข้อเสนอรายอื่น หรือเจ้าหน้าที่ในการเสนอราคา หรือสื่อว่ากระทำการทุจริตอื่นใดในการเสนอราคา

(๓) การทำการจัดจ้างครั้งนี้ต่อไปอาจก่อให้เกิดความเสียหายแก่เทศบาลนครปากเกร็ด หรือกระทบต่อประโยชน์สาธารณะ

(๔) กรณีอื่นในทำนองเดียวกับ (๑) (๒) หรือ (๓) ตามที่กำหนดในกฎกระทรวงซึ่งออกตามความในกฎหมายว่าด้วยการจัดซื้อจัดจ้างและการบริหารพัสดุภาครัฐ

๑๒. การปรับราคาค่างานก่อสร้าง

การปรับราคาค่างานก่อสร้างตามสูตรการปรับราคาคงระบุในข้อ ๑.๕ จะนำมาใช้ในกรณีที่ ค่างานก่อสร้างลดลงหรือเพิ่มขึ้น โดยวิธีการต่อไปนี้

ตามเงื่อนไข หลักเกณฑ์ สูตรและวิธีคำนวณที่ใช้กับสัญญาแบบปรับราคาได้ตามมติคณะรัฐมนตรี เมื่อวันที่ ๒๒ สิงหาคม ๒๕๓๒ เรื่อง การพิจารณาช่วยเหลือผู้ประกอบการอาชีพงานก่อสร้าง ตามหนังสือสำนักเลขาธิการคณะรัฐมนตรี ที่ นร ๐๒๐๓/ว ๑๐๙ ลงวันที่ ๒๔ สิงหาคม ๒๕๓๒

สูตรการปรับราคา (สูตรค่า K) จะต้องคงที่ที่ระดับที่กำหนดไว้ในวันแล้วเสร็จตามที่กำหนดไว้ในสัญญา หรือภายในระยะเวลาที่เทศบาลนครปากเกร็ดได้ขยายออกไป โดยจะใช้สูตรของทางราชการที่ได้ระบุในข้อ ๑.๕

๑๓. มาตรฐานฝีมือช่าง

เมื่อเทศบาลนครปากเกร็ดได้คัดเลือกผู้ยื่นข้อเสนอรายใดให้เป็นผู้รับจ้างและได้ตกลงจ้างก่อสร้างตามประกาศนี้แล้ว ผู้ยื่นข้อเสนอจะต้องตกลงว่าในการปฏิบัติงานก่อสร้างดังกล่าว ผู้เสนอราคาจะต้องมีและใช้ผู้มีวุฒิบัตรระดับ ปวส. หรือเทียบเท่าจากสถาบันการศึกษาที่ ก.พ. รับรองให้เข้ารับราชการได้ ในอัตราไม่ต่ำกว่าร้อยละ ๑๐ ของแต่ละ สาขาช่างแต่ละจะต้องมีจำนวนช่างอย่างน้อย ๑ คน ในแต่ละสาขาช่าง ดังต่อไปนี้

๑๓.๑ สาขาช่างก่อสร้าง หรือช่างโยธา หรือช่างสำรวจ

๑๔. การปฏิบัติตามกฎหมายและระเบียบ

ในระหว่างระยะเวลาการก่อสร้าง ผู้ยื่นข้อเสนอที่ได้รับการคัดเลือกให้เป็นผู้รับจ้างต้องปฏิบัติตามหลักเกณฑ์ที่กฎหมายและระเบียบได้กำหนดไว้โดยเคร่งครัด

๑๕. การประเมินผลการปฏิบัติงานของผู้ประกอบการ

เทศบาลนครปากเกร็ด สามารถนำผลการปฏิบัติงานแล้วเสร็จตามสัญญาของผู้ยื่นข้อเสนอที่ได้รับการคัดเลือกให้เป็นผู้รับจ้างเพื่อนำมาประเมินผลการปฏิบัติงานของผู้ประกอบการ

ทั้งนี้ หากผู้ยื่นข้อเสนอที่ได้รับการคัดเลือกไม่ผ่านเกณฑ์ที่กำหนดจะถูกระงับการยื่นข้อเสนอหรือทำสัญญากับเทศบาลนครปากเกร็ด ไว้ชั่วคราว

เทศบาลนครปากเกร็ด

มีนาคม ๒๕๖๓



บันทึกข้อความ

ส่วนราชการ สำนักการช่าง ส่วนควบคุมการก่อสร้าง โทร. ๘๒๔

ที่ ๕๖๘ /2563

วันที่ 13 กุมภาพันธ์ 2563

เรื่อง โครงการก่อสร้างปรับปรุงถนน คสล. บริเวณซอยพระแม่มหากาญย์ 37

เรียน นายกเทศมนตรี / ปลัดเทศบาล / ผู้อำนวยการสำนักการช่าง

ตามที่ สำนักการช่างได้รับอนุมัติงบประมาณรายจ่าย ประจำปีงบประมาณ พ.ศ. 2563 แผนงาน
เคหะและชุมชน งานไฟฟ้าถนน หมวดค่าที่ดินและสิ่งก่อสร้าง ประเภทค่าก่อสร้างสิ่งสาธารณูปโภค เพื่อดำเนิน
โครงการก่อสร้างปรับปรุงถนน คสล. บริเวณซอยพระแม่มหากาญย์ 37 ตามแผนพัฒนาท้องถิ่น (พ.ศ. 2561 –
2565) ฉบับทบทวน พ.ศ. 2562 หน้า 296 ลำดับที่ 43 เพื่อดำเนินโครงการก่อสร้างปรับปรุงถนน คสล. บริเวณ
ซอยพระแม่มหากาญย์ 37 งบประมาณ 5,200,000.-บาท (-ห้าล้านสองแสนบาทถ้วน-) และมีราคากลาง จำนวน
5,191,981.15 บาท (-ห้าล้านหนึ่งแสนเก้าหมื่นหนึ่งพันเก้าร้อยแปดสิบเอ็ดบาทสิบห้าสตางค์-) เพื่อจ่ายเป็น
ค่าก่อสร้างปรับปรุงถนน คสล. กว้างประมาณ 5.00 ม. ยาวประมาณ 320.00 ม. หน้า 0.15 ม. พื้นที่ประมาณ
1,600.00 ตร.ม. วางท่อระบายน้ำ คสล. Ø 0.60 ม. พร้อมบ่อพักทั้งสองฝั่ง ความยาวรวมประมาณ 640.00 ม.
ก่อสร้างรางวี คสล. กว้าง 0.50 ม. ทั้งสองฝั่ง ตามแบบรูปและรายการของเทศบาล นั้น

ตามประมวลมติคณะรัฐมนตรีกำหนดเงื่อนไข หลักเกณฑ์ ประเภทงานก่อสร้าง สูตรและวิธีการ
คำนวณที่ใช้กับสัญญาแบบปรับราคาได้ (ค่า K) ในการพิจารณาเพิ่มหรือลดราคาค่างานก่อสร้างให้คำนวณตามสูตร
ดังนี้

	P	=	(Po) x (K)
กำหนดให้	P	=	ราคาค่างานต่อหน่วยหรือราคาค่างานเป็นงวดที่จะต้องจ่ายให้ผู้รับจ้าง
	Po	=	ราคาค่างานต่อหน่วยที่ผู้รับจ้างประมูลได้ หรือราคาค่างานเป็นงวด ซึ่งระบุไว้ในสัญญาแล้วแต่กรณี
	K	=	ESCALATION FACTOR ที่หักด้วย 4 % เมื่อต้องเพิ่มค่างานหรือ บวกเพิ่ม 4 % เมื่อต้องเรียกค่างานคืน
ESCALATION FACTOR	K	=	หาได้จากสูตร ซึ่งแบ่งตามประเภทและลักษณะงานดังนี้
	K	=	0.30 + 0.10 It/lo + 0.35 Ct/Co + 0.10 Mt/Mo + 0.15 St/So
(3.4)			(งานผิวถนนคอนกรีตเสริมเหล็ก)
	K	=	0.35 + 0.20 It/lo + 0.15 Ct/Co + 0.15 Mt/Mo + 0.15 St/So
(3.5)			(งานท่อระบายน้ำคอนกรีตเสริมเหล็กและงานบ่อพัก)

ในการนี้

ในการนี้ สำนักงานช่างขอส่งเอกสารรายการคำนวณราคากลางค่าก่อสร้างโครงการดังกล่าว พร้อมแบบก่อสร้างจำนวน 20 ชุด และ File PDF โดยขอกำหนดงานแล้วเสร็จ 120 วัน และแบ่งงวดงานเป็น 4 งวด ดังนี้

งวดที่ 1 กำหนดจ่ายเป็นจำนวนเงินร้อยละยี่สิบ (20) ของค่าก่อสร้างทั้งหมด เมื่อผู้รับจ้างได้ ปฏิบัติงานก่อสร้างวางท่อระบายน้ำ คสล. ขนาด \varnothing 0.60 เมตร พร้อมบ่อพักน้ำ คสล. ไม่รวมฝาบ่อพักเหล็กหล่อ เหนียว ความยาวประมาณ 320.00 เมตร ตามแบบรูปและรายการของเทศบาล ให้แล้วเสร็จภายใน 30 วัน นับถัด จากวันที่ลงนามในสัญญา

งวดที่ 2 กำหนดจ่ายเป็นจำนวนเงินร้อยละยี่สิบ (20) ของค่าก่อสร้างทั้งหมด เมื่อผู้รับจ้างได้ ปฏิบัติงานก่อสร้างวางท่อระบายน้ำ คสล. ขนาด \varnothing 0.60 เมตร พร้อมบ่อพักน้ำ คสล. ไม่รวมฝาบ่อพักเหล็กหล่อ เหนียว ความยาวประมาณ 640.00 เมตร (ต่อจากงวดที่ 1) ตามแบบรูปและรายการของเทศบาล ให้แล้วเสร็จ ภายใน 60 วัน นับถัดจากวันที่ลงนามในสัญญา

งวดที่ 3 กำหนดจ่ายเป็นจำนวนเงินร้อยละยี่สิบ (20) ของค่าก่อสร้างทั้งหมด เมื่อผู้รับจ้างได้ ปฏิบัติงานติดตั้งฝาบ่อพักเหล็กเหนียว จำนวน 64 ฝา พร้อมก่อสร้างรางวี คสล. กว้าง 0.50 เมตร ความยาวแล้ว เสร็จทั้งหมด ตามแบบรูปและรายการของเทศบาล ให้แล้วเสร็จภายใน 90 วัน นับถัดจากวันที่ลงนามในสัญญา

งวดสุดท้าย กำหนดจ่ายเป็นจำนวนเงินร้อยละสี่สิบ (40) ของค่าก่อสร้างทั้งหมด เมื่อผู้รับจ้างได้ ปฏิบัติงานก่อสร้างคอนกรีตผิวจราจร คสล. กว้างประมาณ 5.00 เมตร ความยาวประมาณ 320.00 เมตร หนา 0.15 เมตร พื้นที่ประมาณ 1,600.00 ตารางเมตร ตามแบบรูปและรายการของเทศบาล และปฏิบัติงานอื่นๆ ทั้งหมดให้แล้วเสร็จเรียบร้อยตามสัญญา รวมทั้งทำสถานที่ก่อสร้างให้สะอาดเรียบร้อย

สำนักงานช่างขอเสนอชื่อกรรมการตรวจรับพัสดุ ดังนี้

กรรมการตรวจรับพัสดุ

1. นายเจน จำลองราช ตำแหน่ง หัวหน้าฝ่ายวิศวกรรมโยธา
2. นายอนันตชัย พักสังข์ ตำแหน่ง วิศวกรโยธาปฏิบัติการ

ผู้ควบคุมงาน

1. นางสาวชนิษฐา เสาสสมภพ ตำแหน่ง ผู้ช่วยวิศวกรโยธา

มาตรฐานฝีมือช่าง

ประกาศนียบัตรวิชาชีพชั้นสูง (ปวส.) สาขาช่างก่อสร้าง หรือช่างโยธา หรือช่างสำรวจ

จึงเรียนมาเพื่อโปรดทราบและพิจารณาอนุมัติให้ดำเนินการตามพระราชบัญญัติ กฎกระทรวง และระเบียบกระทรวงการคลัง ว่าด้วยการจัดซื้อจัดจ้างและการบริหารพัสดุภาครัฐ พ.ศ. 2560 ต่อไป

ดำเนินการ

นายวิชัย บรรดาศักดิ์
นายกเทศมนตรีนครปากเกร็ด
๑๔ ก.พ. ๒๕๖๓

(นายวิศว์ ชัยรุ่งเรือง)

หัวหน้าฝ่ายควบคุมการก่อสร้าง

รักษาการในตำแหน่งผู้อำนวยการส่วนควบคุมการก่อสร้าง

(นายณพกร หวังพราย)

ผู้อำนวยการสำนักการช่างโยธา
ปลัดเทศบาล



บันทึกข้อความ

ส่วนราชการ สำนักการช่าง ส่วนควบคุมการก่อสร้าง โทร. ๘๒๔

ที่ ๕๑๘ / ๒๕๖๓

วันที่ ๑๑ กุมภาพันธ์ ๒๕๖๓

เรื่อง กำหนดราคากลางโครงการก่อสร้าง

เรียน นายกเทศมนตรี / ปลัดเทศบาล / ผ่าน ผู้อำนวยการสำนักการช่าง

ตามคำสั่งเทศบาลนครปากเกร็ดที่ ๑๘๔/๒๕๖๓ ลงวันที่ ๔ กุมภาพันธ์ ๒๕๖๓ ได้แต่งตั้งคณะกรรมการกำหนดราคากลางสำหรับโครงการ สำหรับการประกวดราคาจ้างโครงการก่อสร้างปรับปรุงถนน คสล. บริเวณซอยพระแม่มหาการุณย์ ๓๗ ด้วยวิธีประกวดราคาอิเล็กทรอนิกส์ (e-bidding) เพื่อคำนวณราคากลางโครงการดังกล่าว ความละเอียดแจ้งแล้ว นั้น

บัดนี้ คณะกรรมการกำหนดราคากลางโครงการก่อสร้างปรับปรุงถนน คสล. บริเวณซอยพระแม่มหาการุณย์ ๓๗ ได้ดำเนินคำนวณราคากลางโครงการดังกล่าวให้เป็นปัจจุบันเรียบร้อยแล้ว ตามแบบสรุปราคากลางที่แนบมาพร้อมนี้

จึงเรียนมาเพื่อโปรดทราบและพิจารณาให้ความเห็นชอบ พร้อมจัดส่งให้สำนักการช่างเพื่อนำมาเป็นเอกสารประกอบให้สำนักการคลังดำเนินการจัดซื้อจัดจ้าง ต่อไป

เรียน ปลัดเทศบาล

- เพื่อโปรดพิจารณาให้ความเห็นชอบราคากลาง

เพื่อเป็นเอกสารประกอบการจัดจ้างต่อไป

(นายนพกร หวังพราย)
ผู้อำนวยการสำนักการช่าง

(นายสุทร บุญศิริชอุโต)
ปลัดเทศบาล

๑๕ ก.พ. ๒๕๖๓

เห็นชอบ

(นายวชช บวรคต)
นายกเทศมนตรีนครปากเกร็ด

๑๕ ก.พ. ๒๕๖๓

(ลงชื่อ).....ประธานกรรมการ

(นายเจน จำลองราช)

ตำแหน่ง หัวหน้าฝ่ายวิศวกรรมโยธา

(ลงชื่อ).....กรรมการ

(นายอนันตชัย พิภสังข์)

ตำแหน่ง วิศวกรโยธาปฏิบัติการ

(ลงชื่อ).....กรรมการ

(นางสาวชนิษฐา เสาศมภพ)

ตำแหน่ง ผู้ช่วยวิศวกรโยธา

แบบฟอร์มรายงานหรือสรุปราคากลางงานก่อสร้างทาง สะพาน และท่อเหลี่ยม

ชื่อโครงการ/งานก่อสร้าง ประทศราคาจ้างก่อสร้างโครงการก่อสร้างปรับปรุงถนน คสล. บริเวณซอยพระแม่มหากาภูมิ ๓๗ ด้วยวิธีประกวดราคาอิเล็กทรอนิกส์ (e-bidding)

หน่วยงานเจ้าของโครงการ/งานก่อสร้าง เทศบาลนครปากเกร็ด/เทศบาลนครปากเกร็ด

ลำดับที่ ตามสัญญา	รายการงานก่อสร้าง	หน่วย	จำนวน	ราคาต่อหน่วย	ราคาทุน	FN	ราคาต่อหน่วย X FN	ราคากลาง
1	1. งานวางท่อระบายน้ำและบ่อพัก 1.1	งาน	1000	5,000.00	5,000.00	1.3624	6,812.00	6,812.00
2	งานวางแนวถนนและปรับพื้นที่ดำเนินการ 1.2 ดินซุด	ลบ.ม.	1,159.000	20.69	23,979.71	1.3624	28.18	32,669.95
3	1.3 ทราหยาบรองพื้น + ทรายมหลังท่อ	ลบ.ม.	370.000	559.00	206,830.00	1.3624	761.58	281,785.19
4	1.4 คอนกรีตหยาบรองพื้น	ลบ.ม.	113.000	1,826.10	206,349.30	1.3624	2,487.87	281,130.28
5	1.5 บ่อพักน้ำ คสล. ขนาด 0.90 x 0.90 ม.	บ่อ	64.000	6,858.22	438,926.08	1.3624	9,343.63	597,992.89
6	1.6 ฝาบ่อพักเหล็กหล่อเหนียวขนาด 0.645 x 0.645 ม. (รับ นน.25 ตัน)	ฝา	64.000	8,300.00	531,200.00	1.3624	11,307.92	723,706.88
7	1.7 ท่อระบายน้ำ คสล. Ø 0.60 ม. ชั้น 3	ท่อน	602.000	572.00	344,344.00	1.3624	779.29	469,134.26
8	1.8 แผ่นรองท่อระบายน้ำ คสล. ขนาด 0.50x1.00x0.07 ม.	แผ่น	582.000	288.54	167,930.28	1.3624	393.10	228,788.21
9	1.9 ปูนทรายยาแนวท่อ	ลบ.ม.	5.000	1,741.75	8,708.75	1.3624	2,372.96	11,864.80
10	1.10 เชื่อมท่อระบายน้ำเข้ากับบ่อพักหรือท่อระบายน้ำ เพิ่มเติม	จุด	2.000	1,992.47	3,984.94	1.3624	2,714.54	5,429.08

(ลงชื่อ).....ประธานกรรมการ

(ลงชื่อ).....กรรมการ

(ลงชื่อ).....กรรมการ

เงิน จำลองราคา

11 กุมภาพันธ์ 2563 12:00:23

แบบฟอร์มรายงานหรือสรุปราคากลางงานก่อสร้างทาง สะพาน และท่อเหลี่ยม

ชื่อโครงการ/งานก่อสร้าง ประทศราคาจ้างก่อสร้างโครงการก่อสร้างปรับปรุงถนน คสล. บริเวณซอยพระแม่มหากาภูมิ ๓๗ ด้วยวิธีประกวดราคาอิเล็กทรอนิกส์ (e-bidding)

หน่วยงานเจ้าของโครงการ/งานก่อสร้าง เทศบาลนครปากเกร็ด/เทศบาลนครปากเกร็ด

ลำดับที่ ตามสัญญา	รายการงานก่อสร้าง	หน่วย	จำนวน	ราคาต่อหน่วย	ราคาทุน	FN	ราคาต่อหน่วย X FN	ราคากลาง
11	2. งานวัสดุพื้นทาง 2.1 หินคลุก	ลบ.ม. ปกติ	1,344.000	410.00	551,040.00	1.3624	558.58	750,736.89
12	2.2 ค่าแรงงานปรับเกลี่ยและบดอัดพื้นทางหินคลุก	ลบ.ม. แน่น	896.000	83.44	74,762.24	1.3624	113.67	101,856.07
13	3. งานรางวี คสล. กว้าง 0.50 เมตร 3.1 คอนกรีตโครงสร้าง 280 ksc (Cube)	ลบ.ม.	39.000	2,550.00	99,450.00	1.3624	3,474.12	135,490.68
14	3.2 ทราล์ยหยาบรองพื้น	ลบ.ม.	18.000	559.00	10,062.00	1.3624	761.58	13,708.46
15	3.3 เหล็ก DB 12 มม. (SD.40)	กก.	564.000	19.60	11,054.40	1.3624	26.70	15,060.51
16	3.4 เหล็ก RB 9 มม. (SR.24)	กก.	2,488.000	20.83	51,825.04	1.3624	28.37	70,606.43
17	3.5 เหล็ก RB 6 มม. (SR.24)	กก.	950.000	21.67	20,586.50	1.3624	29.52	28,047.04
18	3.6 ลวดผูกเหล็ก	กก.	120.000	24.19	2,902.80	1.3624	32.95	3,954.77
19	3.7 แบบหล่อคอนกรีต (คิดค่าวัสดุ 20%)	ตร.ม.	175.000	278.00	48,650.00	1.3624	378.74	66,280.76
20	3.8 เกราะยึดแบบ (คิดค่าวัสดุ 20%)	ลบ.พ.	52.000	135.00	7,020.00	1.3624	183.92	9,564.04
21	3.9 ตะปู	กก.	44.000	24.43	1,074.92	1.3624	33.28	1,464.47
22	3.10 ค่าบ่มผิวคอนกรีต	ตร.ม.	291.000	8.60	2,502.60	1.3624	11.71	3,409.54

เงิน จำลองราคา

11 กุมภาพันธ์ 2563 12:00:23

(ลงชื่อ).....ประธานกรรมการ
(ลงชื่อ).....กรรมการ
(ลงชื่อ).....

แบบฟอร์มรายงานหรือสรุปราคากลางงานก่อสร้างทาง สะพาน และท่อเหลี่ยม

ชื่อโครงการ/งานก่อสร้าง ประทศกวราคาจ้างก่อสร้างโครงการก่อสร้างปรับปรุงถนน คสล. บริเวณซอยพระแม่มหากาภูมิ ๓๗ ด้วยวิธีประกวดราคาอิเล็กทรอนิกส์ (e-bidding)

หน่วยงานเจ้าของโครงการ/งานก่อสร้าง เทศบาลนครปากเกร็ด/เทศบาลนครปากเกร็ด

ลำดับที่ ตามสัญญา	รายการงานก่อสร้าง	หน่วย	จำนวน	ราคาต่อหน่วย	ราคาทุน	FN	ราคาต่อหน่วย X FN	ราคากลาง
	4. งานผิวจราจร คสล. (หนา 0.15 ม.)							
23	4.1 คอนกรีตโครงสร้าง 280 ksc. (Cube)	ลบ.ม.	240.000	2,550.00	612,000.00	1.3624	3,474.12	833,788.80
24	4.2 ทราดยาบรองพื้น	ลบ.ม.	100.000	559.00	55,900.00	1.3624	761.58	76,158.16
25	4.3 เหล็ก DB 12 มม. (SD.40)	กก.	310.000	19.60	6,076.00	1.3624	26.70	8,277.94
26	4.4 เหล็ก RB19 มม. (SR.24)	กก.	668.000	19.16	12,798.88	1.3624	26.10	17,437.19
27	4.5 เหล็ก RB9 มม. (SR.24)	กก.	5,980.000	20.83	124,563.40	1.3624	28.37	169,705.17
28	4.6 ลวดผูกเหล็ก	กก.	213.000	24.19	5,152.47	1.3624	32.95	7,019.72
29	4.7 ชูบยางแอสฟัลท์หรือจารบี Dowel bar	ชุด	1,170.000	4.00	4,680.00	1.3624	5.44	6,376.03
30	4.8 บ่มผิวคอนกรีต	ตร.ม.	1,600.000	8.60	13,760.00	1.3624	11.71	18,746.62
31	4.9 ยางแอสฟัลท์	ลิตร	490.000	20.85	10,216.50	1.3624	28.40	13,918.95
32	4.10 ตักรอยต่อคอนกรีตและหยอดยาง	เมตร	1,225.000	22.16	27,146.00	1.3624	30.19	36,983.71
	5. งานอื่นๆ							
33	5.1 รีไซเคิลไฟถนนเดิมพร้อมปรับปรุงระบบสายไฟ	งาน	1.000	44,107.36	44,107.36	1.3624	60,091.86	60,091.86

เงิน จำลองราคา

11 กุมภาพันธ์ 2563 12:00:23

(ลงชื่อ)
 (ลงชื่อ)
 (ลงชื่อ)

แบบฟอร์มรายงานหรือสรุปราคากลางงานก่อสร้างทาง สะพาน และท่อเหลี่ยม

ชื่อโครงการ/งานก่อสร้าง ประกวดราคาจ้างก่อสร้างโครงการก่อสร้างปรับปรุงถนน คสล. บริเวณซอยพระแม่มหากาภูมิ ๓๗ ด้วยวิธีประกวดราคาอิเล็กทรอนิกส์ (e-bidding)

หน่วยงานเจ้าของโครงการ/งานก่อสร้าง เทศบาลนครปากเกร็ด/เทศบาลนครปากเกร็ด

ลำดับที่ ตามสัญญา	รายการงานก่อสร้าง	หน่วย	จำนวน	ราคาต่อหน่วย	ราคาทุน	FN	ราคาต่อหน่วย X FN	ราคากลาง
34	5.2 โคมไฟถนนชนิดหลอด LED 55 วัตต์	ชุด	7.000	9,750.00	68,250.00	1.3624	13,283.40	92,983.80
	6. ค่าใช้จ่ายพิเศษตามข้อกำหนดฯ							11,000.00
รวมราคากลาง								5,191,981.15

คณะกรรมการกำหนดราคา

(ลงชื่อ).....ประธาน

(ลงชื่อ).....

(ลงชื่อ).....

เงิน จ้างลงราช

11 กุมภาพันธ์ 2563 12:00:23

แบบฟอร์มรายงานหรือสรุปราคากลางงานก่อสร้างทาง สะพาน และท่อเหลี่ยม

ชื่อโครงการ/งานก่อสร้าง ประกวดราคาจ้างก่อสร้างโครงการก่อสร้างปรับปรุงถนน คสล. บริเวณซอยพระแม่มหาการุณย์ ๓๗ ด้วยวิธีประกวดราคาอิเล็กทรอนิกส์ (e-bidding)

หน่วยงานเจ้าของโครงการ/งานก่อสร้าง เทศบาลนครปากเกร็ด/เทศบาลนครปากเกร็ด



(อนันตชัย พักสังข์)
กรรมการกำหนดราคากลาง

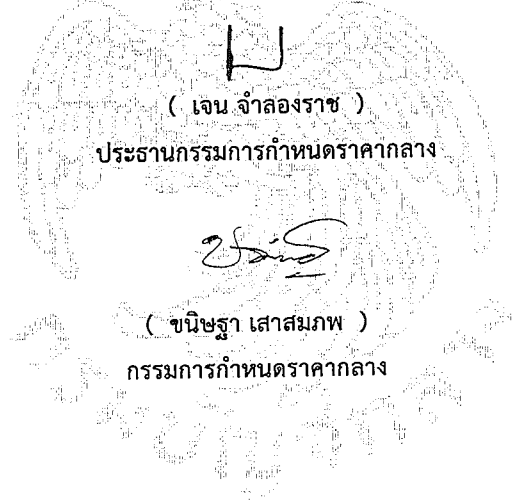

เงิน จําลองราช

11 กุมภาพันธ์ 2563

โครงการ : ประกวดราคาจ้างก่อสร้างโครงการก่อสร้างปรับปรุงถนน คสล. บริเวณซอยพระแม่มหากาญณ์ ๓๗ ด้วยวิธีประกวดราคาอิเล็กทรอนิกส์ (e-bidding) / โครงการก่อสร้างปรับปรุงถนน คสล. บริเวณซอยพระแม่มหากาญณ์ ๓๗(72.14.10.01)

รายละเอียดการคำนวณค่างานต้นทุนต่อหน่วย

1 งานวางท่อระบายน้ำและบ่อพัก

1.1 งานวางแนวถนนและปรับพื้นที่ดำเนินการ

งานวางแนวถนนและปรับพื้นที่ดำเนินการ

= 5,000.000 บาท

ค่างานต้นทุน

= 5,000.00 บาท/งาน

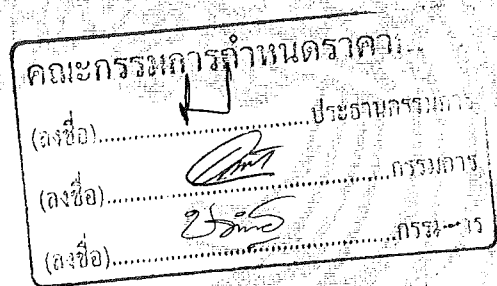

โครงการ : ประกวดราคาจ้างก่อสร้างโครงการก่อสร้างปรับปรุงถนน คสล. บริเวณซอยพระแม่มหากาภูมิ ๓๗ ด้วยวิธีประกวดราคาอิเล็กทรอนิกส์ (e-bidding) / โครงการก่อสร้างปรับปรุงถนน คสล. บริเวณซอยพระแม่มหากาภูมิ ๓๗(72.14.10.01)

รายละเอียดการคำนวณค่างานต้นทุนต่อหน่วย

1 งานวางท่อระบายน้ำและบ่อพัก

1.2 ดินซุด

ซุด - ขน	=	20.690
ค่างานต้นทุน	=	20.69 บาท/ลบ.ม.



กรมการช่างก่อสร้าง
(ลงชื่อ).....ประธานกรรมการ
(ลงชื่อ).....กรรมการ
(ลงชื่อ).....การ

โครงการ : ประกวดราคาจ้างก่อสร้างโครงการก่อสร้างปรับปรุงถนน คสล. บริเวณซอยพระแม่มหากาภูมิ ๓๗ ด้วยวิธีประกวดราคาอิเล็กทรอนิกส์ (e-bidding) / โครงการก่อสร้างปรับปรุงถนน คสล. บริเวณซอยพระแม่มหากาภูมิ ๓๗(72.14.10.01)

รายละเอียดการคำนวณค่างานต้นทุนต่อหน่วย

1 งานวางท่อระบายน้ำและบ่อพัก

1.3 ทราดยาบรองพื้น + ทราดยกหลังท่อ

ทราดยาบ	=	460.000
ค่าแรง	=	99.000
ค่างานต้นทุน	=	559.00 บาท/ลบ.ม.

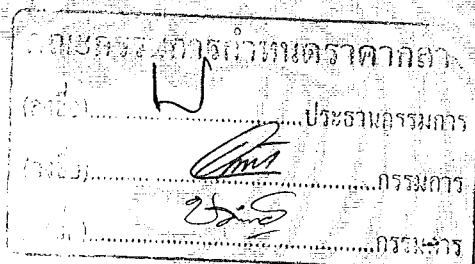

โครงการ : ประมวลราคาจ้างก่อสร้างโครงการก่อสร้างปรับปรุงถนน คสล. บริเวณซอยพระแม่มหาการุณย์ ๓๗ ด้วยวิธีประกวดราคาอิเล็กทรอนิกส์ (e-bidding) / โครงการก่อสร้างปรับปรุงถนน คสล. บริเวณซอยพระแม่มหาการุณย์ ๓๗(72.14.10.01)

รายละเอียดการคำนวณค่างานต้นทุนต่อหน่วย

1 งานวางท่อระบายน้ำและบ่อพัก

1.4 คอนกรีตหยาบรองพื้น

ปูนซีเมนต์ปอร์ตแลนด์ (มอก.80/2517)	=	260.000 กก. 2.190 บาท 569.400 บาท/กก.
ทรายหยาบ	=	0.620 ลบ.ม. 460.000 บาท/ลบ.ม. 285.200 บาท/ลบ.ม.
หินเบอร์ 1	=	1.030 ลบ.ม. 554.000 บาท/ลบ.ม. 570.620 บาท/ลบ.ม.
น้ำผสมคอนกรีต	=	180.000 ลิตร 0.016 บาท/ลิตร 2.880 บาท/ลิตร
ค่าแรง	=	398.000 บาท
ค่างานต้นทุน	=	1,826.10 บาท/ลบ.ม.

คณะกรรมการกำหนดราคากลาง
(ลงชื่อ).....ประธานกรรมการ
(ลงชื่อ).....กรรมการ
(ลงชื่อ).....กรรมการ

โครงการ : ประมวลราคาจ้างก่อสร้างโครงการก่อสร้างปรับปรุงถนน คสล. บริเวณซอยพระแม่มหาการุณย์ ๓๗ ด้วยวิธีประกวดราคาอิเล็กทรอนิกส์ (e-bidding) / โครงการก่อสร้างปรับปรุงถนน คสล. บริเวณซอยพระแม่มหาการุณย์ ๓๗(72.14.10.01)

รายละเอียดการคำนวณค่างานต้นทุนต่อหน่วย

1 งานวางท่อระบายน้ำและบ่อพัก

1.5 บ่อพักน้ำ คสล. ขนาด 0.90 x 0.90 ม.

คอนกรีต 1:2:4	=	0.710 ลบ.ม. 2,244.000 บาท
ค่าแรง = 306.000 บาท	=	1,810.500 บาท
เหล็ก RB9 มม. = 65.870 กก. = 16,733.330 บาท	=	16.733 บาท/กก.
ค่าแรง 4,100.000 บาท 4.100	=	1,372.269 บาท
ลวดผูกเหล็กเบอร์ 18 = 2.260 กก. 24.190 บาท	=	54.669 บาท
แบบหล่อคอนกรีต (คิดราคา 20%)	=	9.720 ตร.ม. 725.000 บาท
ค่าแรง = 133.000 บาท	=	2,702.160 บาท
ทรายอัดแบบ (คิดราคา 20%) = 2.920 ลบ.ฟ. 675.000 บาท	=	394.200 บาท
ตะปู	=	2.430 กก. 430.000 บาท/ลึง 24.431 บาท/กก.
	=	59.367 บาท
ค่าแรงติดตั้งบ่อพัก	=	500.000 บาท/บ่อ
ค่างานต้นทุน	=	6,858.22 บาท/บ่อ

คณะกรรมการกำหนดราคากลาง
(ลงชื่อ).....ประธานกรรมการ
(ลงชื่อ).....กรรมการ
(ลงชื่อ).....กรรมการ

โครงการ : ประมวลราคาจ้างก่อสร้างโครงการก่อสร้างปรับปรุงถนน คสล. บริเวณซอยพระแม่มหากาภูมิ ๓๗ ด้วยวิธีประกวดราคาอิเล็กทรอนิกส์ (e-bidding) / โครงการก่อสร้างปรับปรุงถนน คสล. บริเวณซอยพระแม่มหากาภูมิ ๓๗(72.14.10.01)

รายละเอียดการคำนวณค่างานต้นทุนต่อหน่วย

1 งานวางท่อระบายน้ำและบ่อพัก

1.6 ฝาบ่อพักเหล็กหล่อเหลี่ยมขนาด 0.645 x 0.645 ม. (รับ นน.25 ตัน)

ฝาบ่อพักเหล็กหล่อขนาด 0.645x0.645 ม. (รับ นน. 25 ตัน) = 8,000.000 บาท/ฝาบ่อพัก

ค่าแรงติดตั้งกรอบฝาบ่อพักเหลี่ยม = 200.000 บาท/ฝาบ่อพัก

ค่าแรงติดตั้งฝาบ่อพักเหลี่ยม = 100.000 บาท/ฝาบ่อพัก

ค่างานต้นทุน = 8,300.00 บาท/ฝาบ่อพัก

คณะกรรมการกำหนดราคากลาง

(ลงชื่อ)..... ประธานกรรมการ

(ลงชื่อ)..... กรรมการ

(ลงชื่อ)..... กรรมการ

โครงการ : ประกวดราคาจ้างก่อสร้างโครงการก่อสร้างปรับปรุงถนน คสล. บริเวณซอยพระแม่มหากาภูมิ ๓๗ ด้วยวิธีประกวดราคาอิเล็กทรอนิกส์ (e-bidding) / โครงการก่อสร้างปรับปรุงถนน คสล. บริเวณซอยพระแม่มหากาภูมิ ๓๗(72.14.10.01)

รายละเอียดการคำนวณค่างานต้นทุนต่อหน่วย

1 งานวางท่อระบายน้ำและบ่อพัก

1.7 ท่อระบายน้ำ คสล. Ø 0.60 ม. ชั้น 3

ท่อระบายน้ำ คสล. Ø 0.60 ม. มอก. ชั้น 3 = 440.000 บาท/ท่อน

ค่าแรงติดตั้ง = 132.000 บาท/ท่อน

ค่างานต้นทุน = 572.00 บาท/ท่อน

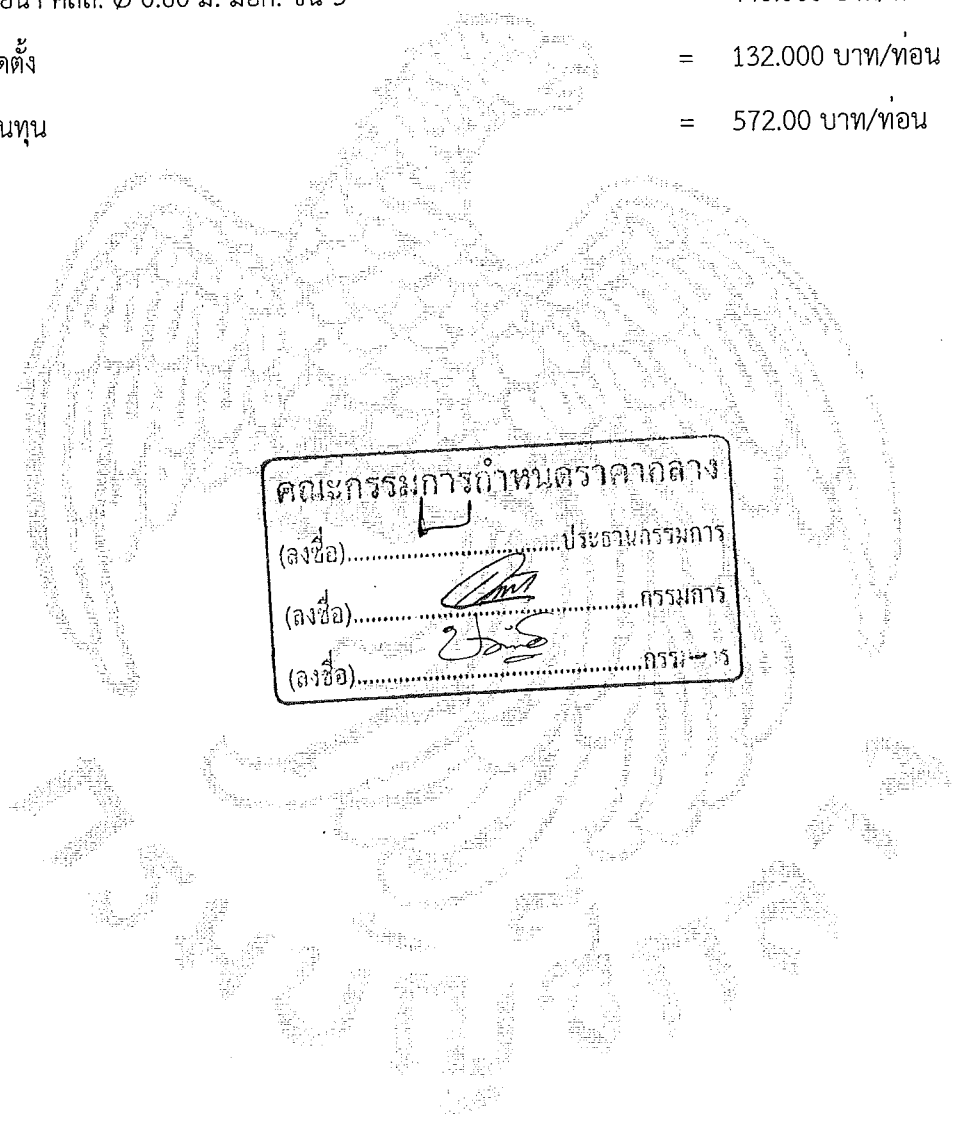

คณะกรรมการกำหนดราคากลาง
(ลงชื่อ).....ประธานกรรมการ
(ลงชื่อ).....กรรมการ
(ลงชื่อ).....กรรมการ

โครงการ : ประกวดราคาจ้างก่อสร้างโครงการก่อสร้างปรับปรุงถนน คสล. บริเวณซอยพระแม่มหากาญจน์ ๓๗ ด้วยวิธีประกวดราคาอิเล็กทรอนิกส์ (e-bidding) / โครงการก่อสร้างปรับปรุงถนน คสล. บริเวณซอยพระแม่มหากาญจน์ ๓๗(72.14.10.01)

รายละเอียดการคำนวณค่างานต้นทุนต่อหน่วย

1 งานวางท่อระบายน้ำและบ่อพัก

1.8 แผ่นรองท่อระบายน้ำ คสล. ขนาด 0.50x1.00x0.07 ม.

คอนกรีตหยาบ = 0.035 ลบ.ม. = 1,430.000 บาท

ค่าแรง = 398.000 บาท = 63.980 บาท

แบบหล่อคอนกรีต (คิดราคา 10%) = 0.710 ตร.ม. = 725.000 บาท 72.500 บาท

ค่าแรง = 133.000 บาท = 145.905 บาท

เหล็ก RB 6 มม. = 1.280 กก. = 17.570 บาท

ค่าแรง = 4,100.000 4.100 บาท/กก. = 27.737 บาท

ลวดผูกเหล็กเบอร์ 18 = 0.038 กก. = 24.190 บาท = 0.919 บาท

ค่าแรงติดตั้ง = 50.000 บาท

ค่างานต้นทุน = 288.54 บาท/แผ่น

คณะกรรมการกำหนดราคากลาง
(ลงชื่อ).....ประธานกรรมการ
(ลงชื่อ).....กรรมการ
(ลงชื่อ).....กรรมการ

โครงการ : ประกวดราคาจ้างก่อสร้างโครงการก่อสร้างปรับปรุงถนน คสล. บริเวณซอยพระแม่มหากาญจน์ ๓๗ ด้วยวิธีประกวดราคาอิเล็กทรอนิกส์ (e-bidding) / โครงการก่อสร้างปรับปรุงถนน คสล. บริเวณซอยพระแม่มหากาญจน์ ๓๗(72.14.10.01)

รายละเอียดการคำนวณค่างานต้นทุนต่อหน่วย

1 งานวางท่อระบายน้ำและบ่อพัก

1.9 ปูนทรายยาแนวท่อ

พอร์ตแลนด์ 1(ตราอินทรี เพรช) = 525.000 กก. = 2.190 บาท	= 1,149.750 บาท
ทรายหยาบ = 0.900 ลบ.ม. = 460.000 บาท	= 414.000 บาท
ค่าผสมคอนกรีต = 1.000 ลบ.ม. = ค่าผสมคอนกรีต	= 178.000
ค่างานต้นทุน	= 1,741.75 บาท

คณะกรรมการกำหนดราคากลาง
(ลงชื่อ).....ประธานกรรมการ
(ลงชื่อ).....กรรมการ
(ลงชื่อ).....กรรมการ

โครงการ : ประมวลราคาจ้างก่อสร้างโครงการก่อสร้างปรับปรุงถนน คสล. บริเวณซอยพระแม่มหากาภูมิ ๓๗ ด้วยวิธีประกวดราคาอิเล็กทรอนิกส์ (e-bidding) / โครงการก่อสร้างปรับปรุงถนน คสล. บริเวณซอยพระแม่มหากาภูมิ ๓๗(72.14.10.01)

รายละเอียดการคำนวณค่างานต้นทุนต่อหน่วย

1 งานวางท่อระบายน้ำและบ่อพัก

1.10 เชื่อมท่อระบายน้ำเข้ากับบ่อพักหรือท่อระบายน้ำเดิม

ขุดดิน = 1.700 ลบ.ม. = 99.000 บาท	= 168.300 บาท
ทรายหยาบรองท่อ = 0.630 ลบ.ม.	= 460.000 บาท
ค่าแรง = 99.000 บาท	= 352.170 บาท
ท่อระบายน้ำ คสล. Ø 0.60 ม. = 1.000 ทอน	= 440.000 บาท
ค่าแรง = 132.000 บาท	= 572.000 บาท
เจาะสกัดคอนกรีตพร้อม grout = 2.000 จุด = 450.000 บาท	= 900.000 บาท
ค่างานต้นทุน	= 1,992.47 บาท/จุด

คณะกรรมการกำหนดราคากลาง
(ลงชื่อ).....ประธานกรรมการ
(ลงชื่อ).....กรรมการ
(ลงชื่อ).....กรรมการ

โครงการ : ประกวดราคาจ้างก่อสร้างโครงการก่อสร้างปรับปรุงถนน คสล. บริเวณซอยพระแม่มหาการุณย์ ๓๗ ด้วยวิธีประกวดราคาอิเล็กทรอนิกส์ (e-bidding) / โครงการก่อสร้างปรับปรุงถนน คสล. บริเวณซอยพระแม่มหาการุณย์ ๓๗(72.14.10.01)

รายละเอียดการคำนวณค่างานต้นทุนต่อหน่วย

2 งานวัสดุพื้นทาง

2.1 หินคลุก

หินคลุก

= 410.000 บาท

ค่างานต้นทุน

= 410.00 บาท/ลบ.ม.



โครงการ : ประกวราคาจ้างก่อสร้างโครงการก่อสร้างปรับปรุงถนน คสล. บริเวณซอยพระแม่มหากาภูมิ ๓๗ ด้วยวิธีประกวดราคาอิเล็กทรอนิกส์ (e-bidding) / โครงการก่อสร้างปรับปรุงถนน คสล. บริเวณซอยพระแม่มหากาภูมิ ๓๗(72.14.10.01)

รายละเอียดการคำนวณค่างานต้นทุนต่อหน่วย

2 งานวัสดุพื้นทาง

2.2 ค่าแรงงานปรับเกลี่ยและบดอัดพื้นทางหินคลุก

ค่าแรงงานปรับเกลี่ยและบดอัดพื้นทางหินคลุก

= บดทับ

ค่างานต้นทุน

= 83.44 บาท/ลบ.ม.

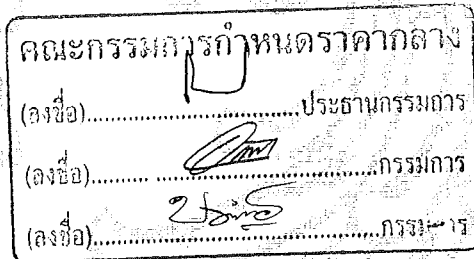

โครงการ : ประมวลราคาจ้างก่อสร้างโครงการก่อสร้างปรับปรุงถนน คสล. บริเวณซอยพระแม่มหาการุณย์ ๓๗ ด้วยวิธีประกวดราคาอิเล็กทรอนิกส์ (e-bidding) / โครงการก่อสร้างปรับปรุงถนน คสล. บริเวณซอยพระแม่มหาการุณย์ ๓๗(72.14.10.01)

รายละเอียดการคำนวณค่างานต้นทุนต่อหน่วย

3 งานรางวี คสล. กว้าง 0.50 เมตร

3.1 คอนกรีตโครงสร้าง 280 ksc (Cube)

คอนกรีตโครงสร้าง 280 ksc (Cube)	= 2,244.000 บาท
ค่าแรง	= 306.000 บาท
ค่างานต้นทุน	= 2,550.00 บาท/ลบ.ม.

คณะกรรมการกำหนดราคา
(ลงชื่อ).....ประธานกรรมการ
(ลงชื่อ).....กรรมการ
(ลงชื่อ).....กรรมการ

โครงการ : ประกวดราคาจ้างก่อสร้างโครงการก่อสร้างปรับปรุงถนน คสล. บริเวณซอยพระแม่มหากาญจน์ ๓๗ ด้วยวิธีประกวดราคาอิเล็กทรอนิกส์ (e-bidding) / โครงการก่อสร้างปรับปรุงถนน คสล. บริเวณซอยพระแม่มหากาญจน์ ๓๗(72.14.10.01)

รายละเอียดการคำนวณค่างานต้นทุนต่อหน่วย

3 งานรางวี คสล. กว้าง 0.50 เมตร

3.2 ทรายหยาบรองพื้น

ทรายหยาบรองพื้น

= 460.000 บาท

ค่าแรง

= 99.000 บาท

ค่างานต้นทุน

= 559.00 บาท/ลบ.ม.

คณะกรรมการกำหนดราคากลาง

(ลงชื่อ)..... ประธานกรรมการ

(ลงชื่อ)..... กรรมการ

(ลงชื่อ)..... กรรมการ

โครงการ : ประกวดราคาจ้างก่อสร้างโครงการก่อสร้างปรับปรุงถนน คสล. บริเวณซอยพระแม่มหาการุณย์ ๓๗ ด้วยวิธีประกวดราคาอิเล็กทรอนิกส์ (e-bidding) / โครงการก่อสร้างปรับปรุงถนน คสล. บริเวณซอยพระแม่มหาการุณย์ ๓๗(72.14.10.01)

รายละเอียดการคำนวณค่างานต้นทุนต่อหน่วย

3 งานรางวี คสล. กว้าง 0.50 เมตร

3.3 เหล็ก DB 12 มม. (SD.40)

เหล็ก DB 12 มม. (SD.40)

= 16.300 บาท

ค่าแรง

= 3,300.000 3.300 บาท/กก.

ค่างานต้นทุน

= 19.60 บาท/กก.

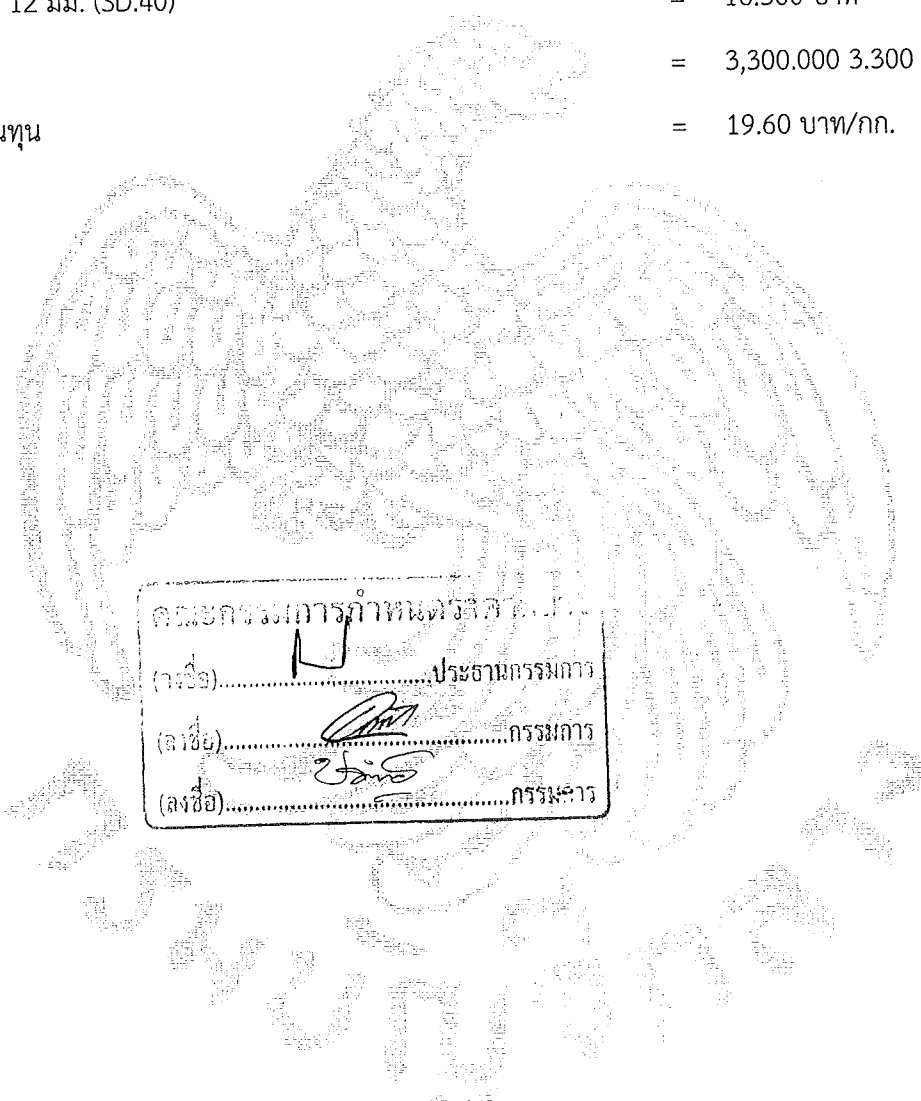

คณะกรรมการกำหนดราคากลาง
(กรณีย์).....ประธานกรรมการ
(ลงชื่อ).....กรรมการ
(ลงชื่อ).....กรรมการ

โครงการ : ประมวลราคาจ้างก่อสร้างโครงการก่อสร้างปรับปรุงถนน คสล. บริเวณซอยพระแม่มหากาญณ์ ๓๗ ด้วยวิธีประกวดราคาอิเล็กทรอนิกส์ (e-bidding) / โครงการก่อสร้างปรับปรุงถนน คสล. บริเวณซอยพระแม่มหากาญณ์ ๓๗(72.14.10.01)

รายละเอียดการคำนวณค่างานต้นทุนต่อหน่วย

3 งานรางวี คสล. กว้าง 0.50 เมตร

3.4 เหล็ก RB 9 มม. (SR.24)

เหล็ก RB 9 มม. (SR.24) = 16,733.330 บาท/ตัน = 16.733 บาท/กก.

ค่าแรง = 4,100.000 4.100 บาท/กก.

ค่างานต้นทุน = 20.83 บาท/กก.

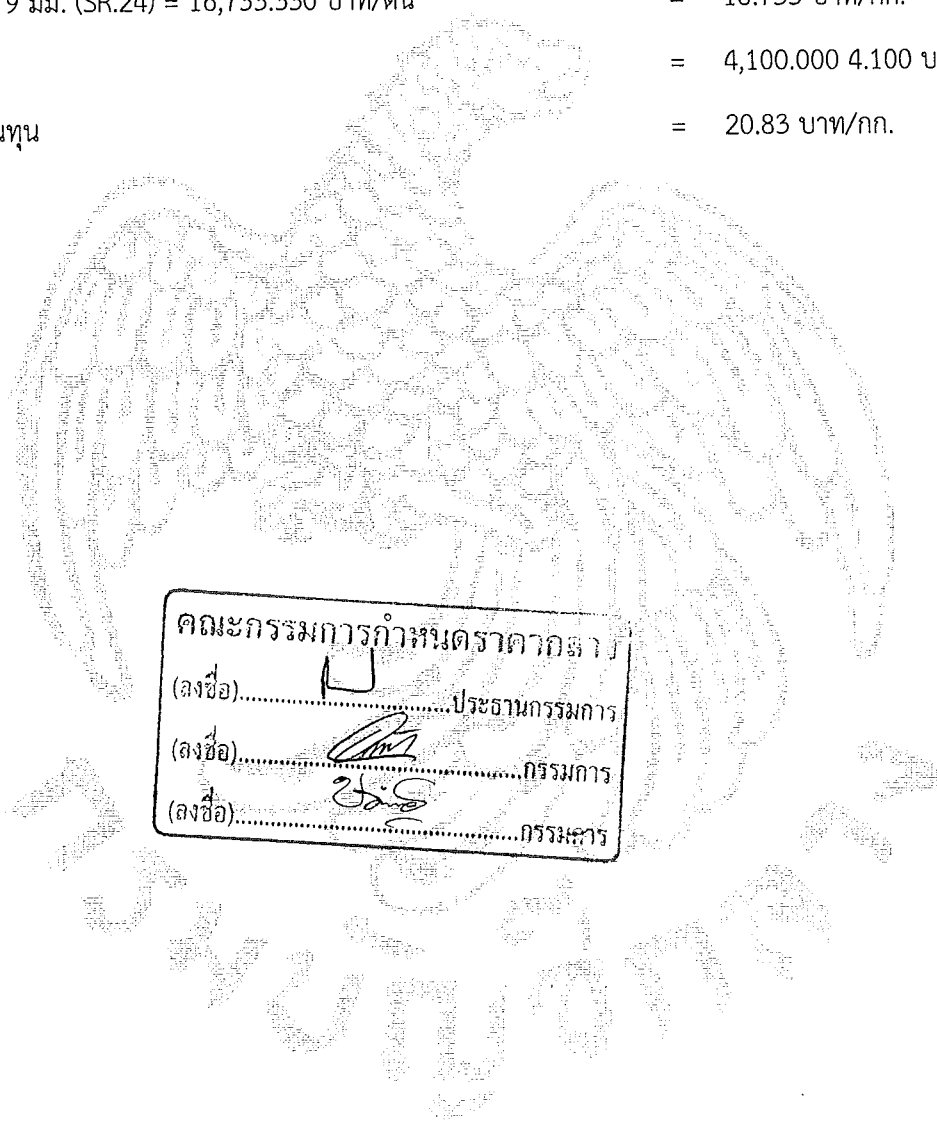

คณะกรรมการกำหนดราคากลาง
(ลงชื่อ).....ประธานกรรมการ
(ลงชื่อ).....กรรมการ
(ลงชื่อ).....กรรมการ

โครงการ : ประมวลราคาจ้างก่อสร้างโครงการก่อสร้างปรับปรุงถนน คสล. บริเวณซอยพระแม่มหาการุณย์ ๓๗ ด้วยวิธีประกวดราคาอิเล็กทรอนิกส์ (e-bidding) / โครงการก่อสร้างปรับปรุงถนน คสล. บริเวณซอยพระแม่มหาการุณย์ ๓๗(72.14.10.01)

รายละเอียดการคำนวณค่างานต้นทุนต่อหน่วย

3 งานรางวี คสล. กว้าง 0.50 เมตร

3.5 เหล็ก RB 6 มม. (SR.24)

เหล็ก RB 6 มม. (SR.24)

= 17.570 บาท

ค่าแรง

= 4,100.000 4.100 บาท/กก.

ค่างานต้นทุน

= 21.67 บาท/กก.

คณะกรรมการกำหนดราคากลาง
(ลงชื่อ).....ประธานกรรมการ
(ลงชื่อ).....กรรมการ
(ลงชื่อ).....กรรมการ

โครงการ : ประกวดราคาจ้างก่อสร้างโครงการก่อสร้างปรับปรุงถนน คสล. บริเวณซอยพระแม่มหากาญจน์ ๓๗ ด้วยวิธีประกวดราคาอิเล็กทรอนิกส์ (e-bidding) / โครงการก่อสร้างปรับปรุงถนน คสล. บริเวณซอยพระแม่มหากาญจน์ ๓๗(72.14.10.01)

รายละเอียดการคำนวณค่างานต้นทุนต่อหน่วย

3 งานรางวี คสล. กว้าง 0.50 เมตร

3.6 ลวดผูกเหล็ก

ลวดผูกเหล็ก

= 24.190 บาท

ค่างานต้นทุน

= 24.19 บาท/กก.



คณะกรรมการกำหนดราคากลาง
(ลงชื่อ).....ประธานกรรมการ
(ลงชื่อ).....กรรมการ
(ลงชื่อ).....กรรมการ

โครงการ : ประกวตราค่าจ้างก่อสร้างโครงการก่อสร้างปรับปรุงถนน คสล. บริเวณซอยพระแม่มหาการุณย์ ๓๗ ด้วยวิธีประกวดราคาอิเล็กทรอนิกส์ (e-bidding) / โครงการก่อสร้างปรับปรุงถนน คสล. บริเวณซอยพระแม่มหาการุณย์ ๓๗(72.14.10.01)

รายละเอียดการคำนวณค่างานต้นทุนต่อหน่วย

3 งานรางวี คสล. กว้าง 0.50 เมตร

3.7 แบบหล่อคอนกรีต (คิดค่าวัสดุ 20%)

แบบหล่อคอนกรีต = 725.000 บาท

แบบหล่อคอนกรีต (คิดค่าวัสดุ 20%) = 145.000 บาท

ค่าแรง 133.000 บาท

ค่างานต้นทุน = 278.00 บาท/ตร.ม.

คณะกรรมการกำหนดราคาทาง
(ลงชื่อ).....ประธานกรรมการ
(ลงชื่อ).....กรรมการ
(ลงชื่อ).....กรรมการ

โครงการ : ประกวดราคาจ้างก่อสร้างโครงการก่อสร้างปรับปรุงถนน คสล. บริเวณซอยพระแม่มหากาภูมิ ๓๗ ด้วยวิธีประกวดราคาอิเล็กทรอนิกส์ (e-bidding) / โครงการก่อสร้างปรับปรุงถนน คสล. บริเวณซอยพระแม่มหากาภูมิ ๓๗(72.14.10.01)

รายละเอียดการคำนวณค่างานต้นทุนต่อหน่วย

3 งานรางวี คสล. กว้าง 0.50 เมตร

3.8 เคร่ายัดแบบ (คิดค่าวัสดุ 20%)

เคร่ายัดแบบ = 675.000 บาท

เคร่ายัดแบบ (คิดค่าวัสดุ 20%) = 135.000 บาท

ค่างานต้นทุน = 135.00 บาท/ลบ.ฟ.

คณะกรรมการกำหนดราคา
(ลงชื่อ).....ประธานกรรมการ
(ลงชื่อ).....กรรมการ
(ลงชื่อ).....กรรมการ

โครงการ : ประมวลราคาจ้างก่อสร้างโครงการก่อสร้างปรับปรุงถนน คสล. บริเวณซอยพระแม่มหาการุณย์ ๓๗ ด้วยวิธีประกวดราคาอิเล็กทรอนิกส์ (e-bidding) / โครงการก่อสร้างปรับปรุงถนน คสล. บริเวณซอยพระแม่มหาการุณย์ ๓๗(72.14.10.01)

รายละเอียดการคำนวณค่างานต้นทุนต่อหน่วย

3 งานรางวี คสล. กว้าง 0.50 เมตร

3.9 ตะปู

ตะปู

= 430.000 บาท 24.431 บาท/กก.

ค่างานต้นทุน

= 24.43 บาท/กก.

คณะกรรมการกำหนดราคากลาง
(ลงชื่อ).....ประธานกรรมการ
(ลงชื่อ).....กรรมการ
(ลงชื่อ).....กรรมการ

โครงการ : ประกวดราคาจ้างก่อสร้างโครงการก่อสร้างปรับปรุงถนน คสล. บริเวณซอยพระแม่มหาการุณย์ ๓๗ ด้วยวิธีประกวดราคาอิเล็กทรอนิกส์ (e-bidding) / โครงการก่อสร้างปรับปรุงถนน คสล. บริเวณซอยพระแม่มหาการุณย์ ๓๗(72.14.10.01)

รายละเอียดการคำนวณค่างานต้นทุนต่อหน่วย

3 งานรางวี คสล. กว้าง 0.50 เมตร

3.10 ค่าบ่มผิวคอนกรีต

ค่าบ่มผิวคอนกรีต = ค่าบ่มผิวทางคอนกรีต = 8.600

ค่างานต้นทุน = 8.60 บาท/ตร.ม.



คณะกรรมการกำหนดราคากลาง
(ลงชื่อ).....ประธานกรรมการ
(ลงชื่อ).....กรรมการ
(ลงชื่อ).....กรรมการ

โครงการ : ประมวลราคาจ้างก่อสร้างโครงการก่อสร้างปรับปรุงถนน คสล. บริเวณซอยพระแม่มหากาภูมิ ๓๗ ด้วยวิธีประกวดราคาอิเล็กทรอนิกส์ (e-bidding) / โครงการก่อสร้างปรับปรุงถนน คสล. บริเวณซอยพระแม่มหากาภูมิ ๓๗(72.14.10.01)

รายละเอียดการคำนวณค่างานต้นทุนต่อหน่วย

4 งานผิวจราจร คสล. (หนา 0.15 ม.)

4.1 คอนกรีตโครงสร้าง 280 ksc. (Cube)

คอนกรีตโครงสร้าง 280 ksc. (Cube)

= 2,244.000 บาท

ค่าแรง

= 306.000 บาท

ค่างานต้นทุน

= 2,550.00 บาท/ลบ.ม.

คณะกรรมการกำหนดราคาากลาง
(ลงชื่อ).....ประธานกรรมการ
(ลงชื่อ).....กรรมการ
(ลงชื่อ).....กรรมการ

โครงการ : ประกวดราคาจ้างก่อสร้างโครงการก่อสร้างปรับปรุงถนน คสล. บริเวณซอยพระแม่มหาการุณย์ ๓๗ ด้วยวิธีประกวดราคาอิเล็กทรอนิกส์ (e-bidding) / โครงการก่อสร้างปรับปรุงถนน คสล. บริเวณซอยพระแม่มหาการุณย์ ๓๗(72.14.10.01)

รายละเอียดการคำนวณค่างานต้นทุนต่อหน่วย

4 งานผิวจราจร คสล. (หนา 0.15 ม.)

4.2 ทรายหยาบรองพื้น

ทรายหยาบรองพื้น	=	460.000 บาท/ล.ม.
ค่าแรง	=	99.000 บาท/ลบ.ม.
ค่างานต้นทุน	=	559.00 บาท/ลบ.ม.

คณะกรรมการกำหนดราคาากลาง
(ลงชื่อ).....ประธานกรรมการ
(ลงชื่อ).....กรรมการ
(ลงชื่อ).....กรรมการ

โครงการ : ประมวลราคาจ้างก่อสร้างโครงการก่อสร้างปรับปรุงถนน คสล. บริเวณซอยพระแม่มหากาญณ์ ๓๗ ด้วยวิธีประกวดราคาอิเล็กทรอนิกส์ (e-bidding) / โครงการก่อสร้างปรับปรุงถนน คสล. บริเวณซอยพระแม่มหากาญณ์ ๓๗(72.14.10.01)

รายละเอียดการคำนวณค่างานต้นทุนต่อหน่วย

4 งานผิวจราจร คสล. (หนา 0.15 ม.)

4.3 เหล็ก DB 12 มม. (SD.40)

เหล็ก DB 12 มม. (SD.40)

= 16.300 บาท

ค่าแรง

= 3,300.000 3.300 บาท/กก.

ค่างานต้นทุน

= 19.60 บาท/กก.

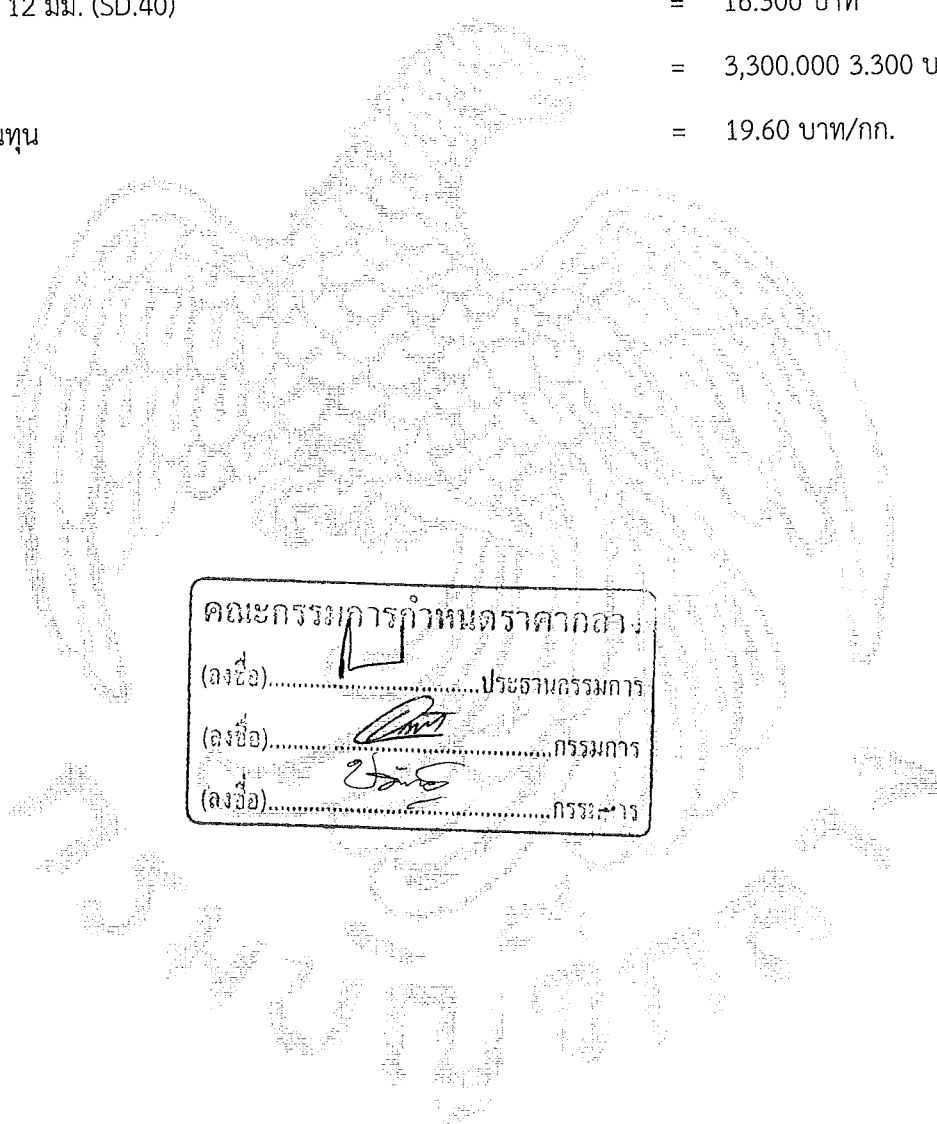

คณะกรรมการกำหนดราคากลาง	
(ลงชื่อ).....	ประธานกรรมการ
(ลงชื่อ).....	กรรมการ
(ลงชื่อ).....	กรรมการ

โครงการ : ประกวดราคาจ้างก่อสร้างโครงการก่อสร้างปรับปรุงถนน คสล. บริเวณซอยพระแม่มหากาจารย์ ๓๗ ด้วยวิธีประกวดราคาอิเล็กทรอนิกส์ (e-bidding) / โครงการก่อสร้างปรับปรุงถนน คสล. บริเวณซอยพระแม่มหากาจารย์ ๓๗(72.14.10.01)

รายละเอียดการคำนวณค่างานต้นทุนต่อหน่วย

4 งานผิวจราจร คสล. (หนา 0.15 ม.)

4.4 เหล็ก RB19 มม. (SR.24)

เหล็ก RB19 มม. = 16,266.670 บาท/กก.

= 16.266 บาท/กก.

ค่าแรง

= 2,900.000 2.900 บาท/กก.

ค่างานต้นทุน

= 19.16 บาท/กก.

คณะกรรมการกำหนดราคากลาง

(ลงชื่อ).....ประธานกรรมการ

(ลงชื่อ).....กรรมการ

(ลงชื่อ).....กรรมการ

โครงการ : ประมวลราคาจ้างก่อสร้างโครงการก่อสร้างปรับปรุงถนน คสล. บริเวณซอยพระแม่มหากาภูมิ ๓๗ ด้วยวิธีประกวดราคาอิเล็กทรอนิกส์ (e-bidding) / โครงการก่อสร้างปรับปรุงถนน คสล. บริเวณซอยพระแม่มหากาภูมิ ๓๗(72.14.10.01)

รายละเอียดการคำนวณค่างานต้นทุนต่อหน่วย

4 งานผิวจราจร คสล. (หนา 0.15 ม.)

4.5 เหล็ก RB9 มม. (SR.24)

เหล็ก RB9 มม. = 16,733.330 บาท/ตัน	= 16.733 บาท/กก.
ค่าแรง	= 4,100.000 4.100 บาท/กก.
ค่างานต้นทุน	= 20.83 บาท/กก.

คณะกรรมการกำหนดราคากลาง

(ลงชื่อ).....ประธานกรรมการ

(ลงชื่อ).....กรรมการ

(ลงชื่อ).....กรรมการ

โครงการ : ประกวดราคาจ้างก่อสร้างโครงการก่อสร้างปรับปรุงถนน คสล. บริเวณซอยพระแม่มหากาภูมิ ๓๗ ด้วยวิธีประกวดราคาอิเล็กทรอนิกส์ (e-bidding) / โครงการก่อสร้างปรับปรุงถนน คสล. บริเวณซอยพระแม่มหากาภูมิ ๓๗(72.14.10.01)

รายละเอียดการคำนวณค่างานต้นทุนต่อหน่วย

4 งานผิวจราจร คสล. (หนา 0.15 ม.)

4.6 ลวดผูกเหล็ก

ลวดผูกเหล็ก

= 24.190 บาท/กก.

ค่างานต้นทุน

= 24.19 บาท/กก.

คณะกรรมการกำหนดราคากลาง

(ลงชื่อ).....ประธานกรรมการ

(ลงชื่อ).....กรรมการ

(ลงชื่อ).....กรรมการ

โครงการ : ประกวดราคาจ้างก่อสร้างโครงการก่อสร้างปรับปรุงถนน คสล. บริเวณซอยพระแม่มหากาภูมิ ๓๗ ด้วยวิธีประกวดราคาอิเล็กทรอนิกส์ (e-bidding) / โครงการก่อสร้างปรับปรุงถนน คสล. บริเวณซอยพระแม่มหากาภูมิ ๓๗(72.14.10.01)

รายละเอียดการคำนวณค่างานต้นทุนต่อหน่วย

4 งานผิวจราจร คสล. (หนา 0.15 ม.)

4.7 ชูบยางแอสฟัลท์หรือจารบี Dowel bar

ชูบยางแอสฟัลท์หรือจารบี Dowel bar

= 4.000 บาท/ชุด

ค่างานต้นทุน

= 4.00 บาท/ชุด

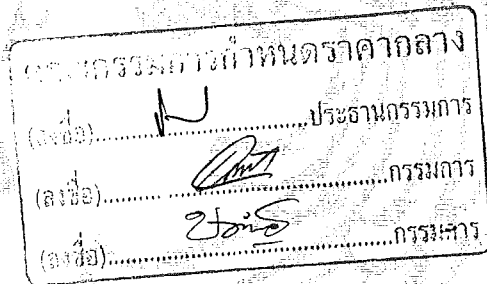

โครงการ : ประกวดราคาจ้างก่อสร้างโครงการก่อสร้างปรับปรุงถนน คสล. บริเวณซอยพระแม่มหาการุณย์ ๓๗ ด้วยวิธีประกวดราคาอิเล็กทรอนิกส์ (e-bidding) / โครงการก่อสร้างปรับปรุงถนน คสล. บริเวณซอยพระแม่มหาการุณย์ ๓๗(72.14.10.01)

รายละเอียดการคำนวณค่างานต้นทุนต่อหน่วย

4 งานผิวจราจร คสล. (หนา 0.15 ม.)

4.8 บ่มผิวคอนกรีต

บ่มผิวคอนกรีต = ค่าบ่มผิวทางคอนกรีต = 8.600 บาท/ตร.ม.

ค่างานต้นทุน = 8.60 บาท/ตร.ม.

คณะกรรมการกำหนดราคากลาง

(ลงชื่อ).....ประธานกรรมการ

(ลงชื่อ).....กรรมการ

(ลงชื่อ).....กรรมการ

โครงการ : ประมวลราคาจ้างก่อสร้างโครงการก่อสร้างปรับปรุงถนน คสล. บริเวณซอยพระแม่มหากาภูมิ ๓๗ ด้วยวิธีประกวดราคาอิเล็กทรอนิกส์ (e-bidding) / โครงการก่อสร้างปรับปรุงถนน คสล. บริเวณซอยพระแม่มหากาภูมิ ๓๗(72.14.10.01)

รายละเอียดการคำนวณค่างานต้นทุนต่อหน่วย

4 งานผิวจราจร คสล. (หนา 0.15 ม.)

4.9 ยางแอสฟัลท์

ยางแอสฟัลท์ = 20,850.000 บาท/ตัน = 20.850 บาท/กก.

ค่างานต้นทุน = 20.85 บาท/กก.



โครงการ : ประกวดราคาจ้างก่อสร้างโครงการก่อสร้างปรับปรุงถนน คสล. บริเวณซอยพระแม่มหาการุณย์ ๓๗ ด้วยวิธีประกวดราคาอิเล็กทรอนิกส์ (e-bidding) / โครงการก่อสร้างปรับปรุงถนน คสล. บริเวณซอยพระแม่มหาการุณย์ ๓๗(72.14.10.01)

รายละเอียดการคำนวณค่างานต้นทุนต่อหน่วย

4 งานผิวจราจร คสล. (หนา 0.15 ม.)

4.10 ตัดรอยต่อคอนกรีตและหยอดยาง

ตัดรอยต่อคอนกรีตและหยอดยาง = ค่าตัดรอยต่อคอนกรีต = 22.160 บาท/ม.

และหยอดยาง

ค่างานต้นทุน = 22.16 บาท/ม.

คณะกรรมการกำหนดราคากลาง

(ลงชื่อ).....ประธานกรรมการ

(ลงชื่อ).....กรรมการ

(ลงชื่อ).....กรรมการ

โครงการ : ประกวดราคาจ้างก่อสร้างโครงการก่อสร้างปรับปรุงถนน คสล. บริเวณซอยพระแม่มหากาภูมิ ๓๗ ด้วยวิธีประกวดราคาอิเล็กทรอนิกส์ (e-bidding) / โครงการก่อสร้างปรับปรุงถนน คสล. บริเวณซอยพระแม่มหากาภูมิ ๓๗(72.14.10.01)

รายละเอียดการคำนวณค่างานต้นทุนต่อหน่วย

5 งานอื่นๆ

5.1 รื้อโคมไฟถนนเดิมพร้อมปรับปรุงระบบสายไฟ

เดินสายไฟ

สายไฟ NYY ขนาด 3x4.0 sq.mm. = 320.000 เมตร = 6,931.500 = 22,180.800 บาท

บาท 69.315

ค่าแรง = 320.000 เมตร = 20.000 บาท 6,400.000 บาท

ค่าอุปกรณ์ติดตั้ง 10% = 7.000 ชุด = 2,218.080 บาท = 15,526.560 บาท

ค่างานต้นทุน = 44,107.36 บาท

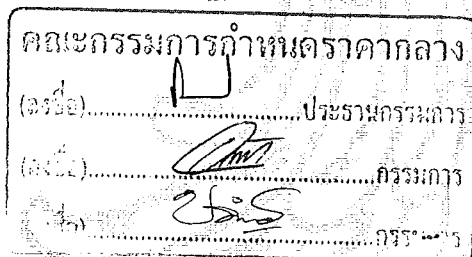

โครงการ : ประกวดราคาจ้างก่อสร้างโครงการก่อสร้างปรับปรุงถนน คสล. บริเวณซอยพระแม่มหากาภูมิ ๓๗ ด้วยวิธีประกวดราคาอิเล็กทรอนิกส์ (e-bidding) / โครงการก่อสร้างปรับปรุงถนน คสล. บริเวณซอยพระแม่มหากาภูมิ ๓๗(72.14.10.01)

รายละเอียดการคำนวณค่างานต้นทุนต่อหน่วย

5 งานอื่นๆ

5.2 โคมไฟถนนชนิดหลอด LED 55 วัตต์

โคมไฟถนนชนิดหลอด LED 50 วัตต์	= 8,500.000 บาท/ชุด
ค่าแรง	= 1,250.000 บาท/ชุด
ค่างานต้นทุน	= 9,750.00 บาท/ชุด

คณะกรรมการกำหนดราคากลาง

(ลงชื่อ).....ประธานกรรมการ

(ลงชื่อ).....กรรมการ

(ลงชื่อ).....กรรมการ

**แบบสรุปรวมค่าใช้จ่ายพิเศษตามข้อกำหนดและค่าใช้จ่ายอื่นที่จำเป็นต้องมี
งานก่อสร้างทาง สะพานและท่อเหลี่ยม**

ชื่อโครงการ/งานก่อสร้าง ประกวดราคาจ้างก่อสร้างโครงการก่อสร้างปรับปรุงถนน คสล. บริเวณซอยพระแม่มหากาญณ์ ๓๗ ด้วยวิธีประกวดราคาอิเล็กทรอนิกส์ (e-bidding) /
โครงการก่อสร้างปรับปรุงถนน คสล. บริเวณซอยพระแม่มหากาญณ์ ๓๗(72.14.10.01)

สถานที่ก่อสร้าง ตำบล บ้านใหม่ อำเภอ ปากเกร็ด จังหวัด นนทบุรี แบบเลขที่ กส.12/2563

หน่วยงานเจ้าของโครงการ/งานก่อสร้าง เทศบาลนครปากเกร็ด / เทศบาลนครปากเกร็ด

คำนวณราคากลางโดย คณะกรรมการกำหนดราคากลาง เมื่อวันที่

หน่วย : บาท

ลำดับที่	รายการ	จำนวน	หน่วย	ค่าใช้จ่ายรวม (ค่าก่อสร้าง)	หมายเหตุ
1	ป้ายเหล็กประชาสัมพันธ์โครงการ	2,000	ป้าย	11,000.00	
	รวมค่าใช้จ่ายพิเศษตามข้อกำหนดฯ ทุกรายการ			11,000.00	

คณะกรรมการกำหนดราคากลาง

(ลงชื่อ).....ประธานกรรมการ

(ลงชื่อ).....กรรมการ

(ลงชื่อ).....กรรมการ

**แบบแสดงการคำนวณและเหตุผลความจำเป็น
สำหรับค่าใช้จ่ายพิเศษตามข้อกำหนดฯ**

รายการ ป้ายเหล็กประชาสัมพันธ์โครงการ

ชื่อโครงการ/งานก่อสร้าง ประกวดราคาจ้างก่อสร้างโครงการก่อสร้างปรับปรุงถนน คสล. บริเวณซอยพระแม่มหาการุณย์ ๓๗ ด้วยวิธีประกวดราคาอิเล็กทรอนิกส์ (e-bidding) / โครงการก่อสร้างปรับปรุงถนน
คสล. บริเวณซอยพระแม่มหาการุณย์ ๓๗(72.14.10.01)

สถานที่ก่อสร้าง ตำบล บ้านใหม่ อำเภอ ปากเกร็ด จังหวัด นนทบุรี แบบเลขที่ กส.12/2563

หน่วยงานเจ้าของโครงการ/งานก่อสร้าง เทศบาลนครปากเกร็ด / เทศบาลนครปากเกร็ด

คำนวณราคากลางโดย คณะกรรมการกำหนดราคากลาง เมื่อวันที่

1. เหตุผลและความจำเป็นที่ต้องมีค่าใช้จ่ายพิเศษตามข้อกำหนดฯ รายการนี้

เพื่อประชาสัมพันธ์โครงการ

2. รายละเอียดการคำนวณ

หน่วย : บาท

ที่	รายการค่าใช้จ่าย	จำนวน	หมายเหตุ
1	ป้ายเหล็กประชาสัมพันธ์โครงการ	5,500.00	
	รวมค่าใช้จ่าย	5,500.00	
	ภาษีมูลค่าเพิ่ม	0.00	
	ค่าใช้จ่ายรวมภาษีมูลค่าเพิ่ม	5,500.00	

คณะกรรมการกำหนดราคา

(ลงชื่อ).....ประธานกรรมการ

(ลงชื่อ).....กรรมการ

(ลงชื่อ).....กรรมการ

เจอน จำลองราช

11 กุมภาพันธ์ 2563 12:01:19

หน้า 1 จาก 1

โครงการ : ประกวดราคาจ้างก่อสร้างโครงการก่อสร้างปรับปรุงถนน คสล. บริเวณซอยพระแม่มหากาภูมิ ๓๗ ด้วยวิธีประกวดราคาอิเล็กทรอนิกส์ (e-bidding) / โครงการก่อสร้างปรับปรุงถนน คสล.
 บริเวณซอยพระแม่มหากาภูมิ ๓๗(72.14.10.01)
 เลขที่หนังสือ : ด่วนที่สุด ที่ กค 0405.3/ว 364 ลงวันที่ 15 กันยายน 2559

Factor F งานก่อสร้างทาง

เงินล่วงหน้าจ่าย 0.00 % ดอกเบี้ยเงินกู้ 6.00 % ต่อปี
 เงินประกันผลงานหัก 0.00 % ค่าภาษีมูลค่าเพิ่ม (VAT) 7.00 %

ค่างาน (ทุน) ล้านบาท	ค่าใช้จ่ายในการดำเนินงานก่อสร้าง (%)				รวมในรูป Factor F	ภาษีมูลค่าเพิ่ม (VAT)	Factor F	Factor F ฝนชุก 1	Factor F ฝนชุก 2
	ค่าอำนวยความสะดวก	ค่าดอกเบี้ย	ค่ากำไร	รวมค่าใช้จ่าย					
≤5.00	20.8340	1.0000	5.5000	27.3340	1.2733	1.0700	1.3624	1.3822	1.4019
10.00	16.0809	1.0000	5.5000	22.5809	1.2258	1.0700	1.3116	1.3319	1.3522
20.00	10.6385	1.0000	5.5000	17.1385	1.1714	1.0700	1.2534	1.2717	1.2899
30.00	7.5561	1.0000	5.5000	14.0561	1.1406	1.0700	1.2204	1.2369	1.2533
40.00	7.4312	1.0000	5.0000	13.4312	1.1343	1.0700	1.2137	1.2316	1.2496
50.00	6.9413	1.0000	5.0000	12.9413	1.1294	1.0700	1.2085	1.2265	1.2445
60.00	6.3773	1.0000	5.0000	12.3773	1.1238	1.0700	1.2025	1.2204	1.2384
70.00	6.3436	1.0000	4.5000	11.8436	1.1184	1.0700	1.1967	1.2151	1.2334
80.00	6.0234	1.0000	4.5000	11.5234	1.1152	1.0700	1.1933	1.2117	1.2302

เจน จำลองราช

11 กุมภาพันธ์ 2563 12:01:40

คณะกรรมการกำหนดราคา
 (ลงชื่อ).....ประธานกรรมการ
 (ลงชื่อ).....กรรมการ
 (ลงชื่อ).....กรรมการ

โครงการ : ประกวดราคาจ้างก่อสร้างโครงการก่อสร้างปรับปรุงถนน คสล. บริเวณซอยพระแม่มหากาภูมิ ๓๗ ด้วยวิธีประกวดราคาอิเล็กทรอนิกส์ (e-bidding) / โครงการก่อสร้างปรับปรุงถนน คสล.

บริเวณซอยพระแม่มหากาภูมิ ๓๗(72.14.10.01)

เลขที่หนังสือ : ด่วนที่สุด ที่ กค 0405.3/ว 364 ลงวันที่ 15 กันยายน 2559

Factor F งานก่อสร้างทาง

เงินล่วงหน้าจ่าย	0.00 %	ดอกเบี้ยเงินกู้	6.00 % ต่อปี
เงินประกันผลงานหัก	0.00 %	ค่าภาษีมูลค่าเพิ่ม (VAT)	7.00 %

ค่างาน (ทุน) ล้านบาท	ค่าใช้จ่ายในการดำเนินงานก่อสร้าง (%)				รวมในรูป Factor F	ภาษีมูลค่าเพิ่ม (VAT)	Factor F	Factor F ผนวก 1	Factor F ผนวก 2
	ค่าอำนวยความสะดวก	ค่าดอกเบี้ย	ค่ากำไร	รวมค่าใช้จ่าย					
90.00	5.4724	1.0000	4.5000	10.9724	1.1097	1.0700	1.1874	1.2052	1.2231
100.00	5.1694	1.0000	4.5000	10.6694	1.1067	1.0700	1.1842	1.2017	1.2192
110.00	4.7483	1.0000	4.0000	9.7483	1.0975	1.0700	1.1743	1.1914	1.2084
120.00	4.6292	1.0000	4.0000	9.6292	1.0963	1.0700	1.1730	1.1903	1.2075
130.00	4.4430	1.0000	4.0000	9.4430	1.0944	1.0700	1.1710	1.1880	1.2050
140.00	4.3286	1.0000	4.0000	9.3286	1.0933	1.0700	1.1698	1.1870	1.2041
150.00	4.1868	1.0000	4.0000	9.1868	1.0919	1.0700	1.1683	1.1853	1.2023
160.00	4.0855	1.0000	4.0000	9.0855	1.0909	1.0700	1.1673	1.1844	1.2015
170.00	4.0052	1.0000	4.0000	9.0052	1.0901	1.0700	1.1664	1.1834	1.2004

เงิน จำลองราช

11 กุมภาพันธ์ 2563 12:01:40

(ลงชื่อ).....ประธานกรรมการ
 (ลงชื่อ).....กรรมการ
 (ลงชื่อ).....

Factor F งานก่อสร้างทาง

เงินล่วงหน้าจ่าย	0.00 %	ดอกเบี้ยเงินกู้	6.00 % ต่อปี
เงินประกันผลงานหัก	0.00 %	ค่าภาษีมูลค่าเพิ่ม (VAT)	7.00 %

ค่างาน (ทุน) ล้านบาท	ค่าใช้จ่ายในการดำเนินงานก่อสร้าง (%)				รวมในรูป Factor F	ภาษีมูลค่าเพิ่ม (VAT)	Factor F	Factor F ฝนชุก 1	Factor F ฝนชุก 2
	ค่าอำนวยความสะดวก	ควดอกเบี้ย	ค่ากำไร	รวมค่าใช้จ่าย					
180.00	3.9482	1.0000	4.0000	8.9482	1.0895	1.0700	1.1658	1.1827	1.1996
190.00	4.1809	1.0000	3.5000	8.6809	1.0868	1.0700	1.1629	1.1807	1.1985
200.00	4.1572	1.0000	3.5000	8.6572	1.0866	1.0700	1.1627	1.1804	1.1982
210.00	4.0541	1.0000	3.5000	8.5541	1.0855	1.0700	1.1615	1.1794	1.1972
220.00	4.0279	1.0000	3.5000	8.5279	1.0853	1.0700	1.1613	1.1791	1.1969
230.00	3.9408	1.0000	3.5000	8.4408	1.0844	1.0700	1.1603	1.1780	1.1957
240.00	3.8617	1.0000	3.5000	8.3617	1.0836	1.0700	1.1595	1.1770	1.1946
250.00	3.7523	1.0000	3.5000	8.2523	1.0825	1.0700	1.1583	1.1757	1.1931
260.00	3.6513	1.0000	3.5000	8.1513	1.0815	1.0700	1.1572	1.1744	1.1917

คณะกรรมการกำหนดราคากลาง

(ลงชื่อ).....ประธานกรรมการ

(ลงชื่อ).....กรรมการ

(ลงชื่อ).....กรรมการ

เงิน จำลองราช

11 กุมภาพันธ์ 2563 12:01:40

Factor F งานก่อสร้างทาง

เงินล่วงหน้าจ่าย	0.00 %	ดอกเบี้ยเงินกู้	6.00 % ต่อปี
เงินประกันผลงานหัก	0.00 %	ค่าภาษีมูลค่าเพิ่ม (VAT)	7.00 %

ค่างาน (ทุน) ล้านบาท	ค่าใช้จ่ายในการดำเนินงานก่อสร้าง (%)				รวมในรูป Factor F	ภาษีมูลค่าเพิ่ม (VAT)	Factor F	Factor F ฝนชุก 1	Factor F ฝนชุก 2
	ค่าอำนวยการ	ค่าดอกเบี้ย	ค่ากำไร	รวมค่าใช้จ่าย					
270.00	3.5578	1.0000	3.5000	8.0578	1.0806	1.0700	1.1562	1.1733	1.1904
280.00	3.4710	1.0000	3.5000	7.9710	1.0797	1.0700	1.1553	1.1722	1.1892
290.00	3.3902	1.0000	3.5000	7.8902	1.0789	1.0700	1.1544	1.1713	1.1881
300.00	3.3147	1.0000	3.5000	7.8147	1.0781	1.0700	1.1536	1.1703	1.1870
350.00	3.2737	1.0000	3.5000	7.7737	1.0777	1.0700	1.1531	1.1698	1.1864
400.00	3.1486	1.0000	3.5000	7.6486	1.0765	1.0700	1.1519	1.1687	1.1855
450.00	3.1268	1.0000	3.5000	7.6268	1.0763	1.0700	1.1516	1.1684	1.1852
500.00	3.0168	1.0000	3.5000	7.5168	1.0752	1.0700	1.1505	1.1673	1.1841
≥700.00	2.7735	1.0000	3.5000	7.2735	1.0727	1.0700	1.1478	1.1641	1.1805

เงิน จำลองราช

11 กุมภาพันธ์ 2563 12:01:40

คณะกรรมการประกวดราคา
 (ลงชื่อ).....ประธานกรรมการ
 (ลงชื่อ).....กรรมการ
 (ลงชื่อ).....กรรมการ

โครงการ : ประกวดราคาจ้างก่อสร้างโครงการก่อสร้างปรับปรุงถนน คสล. บริเวณซอยพระแม่มหากาญย์ ๓๗ ด้วยวิธีประกวดราคาอิเล็กทรอนิกส์ (e-bidding) / โครงการก่อสร้างปรับปรุงถนน คสล.

เลขที่หนังสือ : ต่วนที่สุด ที่ กค 0405.3/ว 364 ลงวันที่ 15 กันยายน 2559

ค่างานต้นทุนรวมทั้งโครงการ 3,802,834.17 บาท
ผลรวมค่างานต้นทุนงานก่อสร้างทาง 3,802,834.17 บาท
แหล่งของเงินงบประมาณ 5,200,000.00 บาท
แหล่งของเงินนอกงบประมาณ 0.00 บาท

จากตาราง Factor F งานก่อสร้างทาง

เงินล่วงหน้าจ่าย 0.00 % ดอกเบี้ยเงินกู้ 6.00 % ต่อปี
เงินประกันผลงานหัก 0.00 % ค่าภาษีมูลค่าเพิ่ม (VAT) 7.00 %

Factor F งานก่อสร้างทาง

ค่างานต้นทุน	Factor F
5,000,000.00	1.3624

คณะกรรมการกำหนดราคากลาง
(ลงชื่อ)..... ประธานกรรมการ
(ลงชื่อ)..... กรรมการ
(ลงชื่อ)..... กรรมการ

เงิน จำลองราช

11 กุมภาพันธ์ 2563 12:01:40

หน้า 5 จาก 5

โครงการ : ประกวดราคาจ้างก่อสร้างโครงการก่อสร้างปรับปรุงถนน คสล. บริเวณซอยพระแม่มหาการุณีย์ ๓๗ ด้วยวิธีประกวดราคาอิเล็กทรอนิกส์ (e-bidding)

แบบสรุปข้อมูลวัสดุและค่าดำเนินการ
งานก่อสร้างทาง สะพาน และท่อเหลี่ยม

โครงการ/งานก่อสร้าง ประกวดราคาจ้างก่อสร้างโครงการก่อสร้างปรับปรุงถนน คสล. บริเวณซอยพระแม่มหาการุณีย์ ๓๗ ด้วยวิธีประกวดราคาอิเล็กทรอนิกส์ (e-bidding) / โครงการก่อสร้างปรับปรุงถนน คสล. บริเวณซอยพระแม่มหาการุณีย์ ๓๗(72.14.10.01)

สาย ดิวานนท์

ตอน ซอยพระแม่การุณีย์ 37

อยู่ในท้องที่จังหวัด นนทบุรี เขตฝนตก ปกติ ราคาน้ำมันโซลา 25.69 บาท/ลิตร

อัตราดอกเบี้ยเงินกู้ (MLR) 6.00% เงินล่วงหน้าจ่าย 0.00%

เงินประกันผลงานหัก 0.00% ภาษีมูลค่าเพิ่ม 7.00%

ที่	รายการ	หน่วย	ค่าวัสดุ (บาท)	ระยะขนส่ง (กม.)	ค่าขนส่ง (บาท)	ค่าขนส่ง (บาท)	ค่าตัด/ ตัดเหล็ก (บาท)	รวม (บาท)	วันที่ที่กระทรวง พาณิชย์ประกาศ ล่าสุด	แหล่งที่มา
1	ไม้ยางไม้ยางไม้ไซขนาด1x8นิ้วยาว4-4.50เมตร	ลบ.พ.	725.00	0.00	0.00	0.00	0.00	725.00	ช.ค. 2561	
2	ไม้ยางไม้ยางไม้ไซขนาด11/2x3นิ้วยาว4-4.50เมตร	ลบ.พ.	675.00	0.00	0.00	0.00	0.00	675.00	ช.ค. 2561	
3	ทรายหยาบทรายหยาบ	ลบ.ม.	460.00	0.00	0.00	0.00	0.00	460.00	ม.ค. 2563	
4	หินย่อยหินย่อยเบอร์1	ลบ.ม.	554.00	0.00	0.00	0.00	0.00	554.00	ม.ค. 2563	
5	กำลังอัดประลัยที่อายุ28วัน(กก./ตร.ซม.)รูปลูกบาศก์15*15*15ซม.และรูปทรงกระบอก15*30ซม.	ลบ.ม.	2,244.00	0.00	0.00	0.00	0.00	2,244.00	ม.ค. 2563	

คณะกรรมการกึ่งมนตรีากลาง
(ชื่อ) ประธานกรรมการ
(ชื่อ) กรรมการ
(ชื่อ) กรรมการ

เงิน จำลองราช

11 กุมภาพันธ์ 2563 16:34:58

โครงการ : ประกวดราคาจ้างก่อสร้างโครงการก่อสร้างปรับปรุงถนน คสล. บริเวณซอยพระแม่มหาการุณย์ ๓๗ ด้วยวิธีประกวดราคาอิเล็กทรอนิกส์ (e-bidding)

แบบสรุปข้อมูลวัสดุและค่าดำเนินการ
งานก่อสร้างทาง สะพาน และท่อเหลี่ยม

โครงการ/งานก่อสร้าง ประกวดราคาจ้างก่อสร้างโครงการก่อสร้างปรับปรุงถนน คสล. บริเวณซอยพระแม่มหาการุณย์ ๓๗ ด้วยวิธีประกวดราคาอิเล็กทรอนิกส์ (e-bidding) / โครงการก่อสร้างปรับปรุงถนน คสล. บริเวณซอยพระแม่มหาการุณย์ ๓๗(72.14.10.01)

สาย ติวานนท์

ตอน ซอยพระแม่การุณย์ 37

อยู่ในท้องที่จังหวัด นนทบุรี เขตฝนตก ปกติ ราคาน้ำมันโซลา 25.69 บาท/ลิตร

อัตราดอกเบี้ยเงินกู้ (MLR) 6.00% เงินล่วงหน้าจ่าย 0.00%

เงินประกันผลงานหัก 0.00% ภาษีมูลค่าเพิ่ม 7.00%

ที่	รายการ	หน่วย	ค่าวัสดุ (บาท)	ระยะขนส่ง (กม.)	ค่าขนส่ง (บาท)	ค่าขนส่งขึ้นลง (บาท)	ค่าตัด/ ตัดเหล็ก (บาท)	รวม (บาท)	วันที่ที่กระทรวง พาณิชย์ประกาศ ล่าสุด	แหล่งที่มา
5	ตราซีแพค*รูปลูกบาศก์280กก./ตร.ชม.และรูปทรงกระบอก240กก./ตร.ชม.ตราซีแพค	ลบ.ม.	2,244.00	0.00	0.00	0.00	0.00	2,244.00	ม.ค. 2563	
6	ลวดผูกเหล็กลวดผูกเหล็กคก.1.25มม.(เบอร์18)	กก.	24.19	0.00	0.00	0.00	0.00	24.19	ม.ค. 2563	
7	หินคลุกหินคลุก	ลบ.ม.	410.00	0.00	0.00	0.00	0.00	410.00	ม.ค. 2563	
8	เหล็กเส้นกลมผิวเรียบSR.24(มอก.)ขนาดเส้นผ่านศูนย์กลาง19มม.ยาว10เมตร	ตัน	16,266.67	0.00	0.00	0.00	0.00	16,266.67	ม.ค. 2563	
9	เหล็กเส้นกลมผิวเรียบSR.24(มอก.)	ตัน	16,733.33	0.00	0.00	0.00	0.00	16,733.33	ม.ค. 2563	

กรรมการกำหนดราคา
ประธานกรรมการ
(ลงชื่อ).....กรรมการ
(ลงชื่อ).....กรรมการ
(ลงชื่อ).....กรรมการ

เจน จำลองราช

11 กุมภาพันธ์ 2563 16:34:58

โครงการ : ประกวดราคาจ้างก่อสร้างโครงการก่อสร้างปรับปรุงถนน คสล. บริเวณซอยพระแม่มหากาภูมิ ๓๗ ด้วยวิธีประกวดราคาอิเล็กทรอนิกส์ (e-bidding)

แบบสรุปข้อมูลวัสดุและค่าดำเนินการ
งานก่อสร้างทาง สะพาน และท่อเหลี่ยม

โครงการ/งานก่อสร้าง ประกวดราคาจ้างก่อสร้างโครงการก่อสร้างปรับปรุงถนน คสล. บริเวณซอยพระแม่มหากาภูมิ ๓๗ ด้วยวิธีประกวดราคาอิเล็กทรอนิกส์ (e-bidding) / โครงการก่อสร้างปรับปรุงถนน คสล. บริเวณซอยพระแม่มหากาภูมิ ๓๗(72.14.10.01)

สาย ติวานนท์

ตอน ซอยพระแม่กาภูมิ 37

อยู่ในท้องที่จังหวัด นนทบุรี เขตฝนตก ปกติ ราคาน้ำมันโซลา 25.69 บาท/ลิตร

อัตราดอกเบี้ยเงินกู้ (MLR) 6.00% เงินล่วงหน้าจ่าย 0.00%

เงินประกันผลงานหัก 0.00% ภาษีมูลค่าเพิ่ม 7.00%

ที่	รายการ	หน่วย	ค่าวัสดุ (บาท)	ระยะขนส่ง (กม.)	ค่าขนส่ง (บาท)	ค่าขนส่งขึ้นลง (บาท)	ค่าตัด/ ตัดเหล็ก (บาท)	รวม (บาท)	วันที่ที่กระทรวง พาณิชย์ประกาศ ล่าสุด	แหล่งที่มา
9	ขนาดเส้นผ่านศูนย์กลาง9มม.ยาว10เมตร	ตัน	16,733.33	0.00	0.00	0.00	0.00	16,733.33	ม.ค. 2563	
10	ตะปูตอกไม้ตะปูตอกไม้ขนาด4นิ้วน้ำหนักสุทธิ17.6กก.ตราเอ	ลัง	430.00	0.00	0.00	0.00	0.00	430.00	ม.ค. 2563	
11	ยางมะตอยชนิดเอซีแข็งตัวเร็วเกรดCRS-2บรรจุBULK	ลิตร	20,850.00	0.00	0.00	0.00	0.00	20,850.00	ม.ค. 2563	
12	โคมไฟถนนชนิดหลอดLED55วัตต์	บาท	8,500.00	0.00	0.00	0.00	0.00	8,500.00	ก.พ. 2563	บันทึกสืบ
13	ปูนซีเมนต์ปอร์ตแลนด์ประเภทผู้รับเหมาราคาโรงงานปูนซีเมนต์ปอร์ตแลนด์ปูนถุงประเภท1บรรจุ50กก./ถุงตราอินทรีเพชร	กก.	2.19	0.00	0.00	0.00	0.00	2.19	ม.ค. 2563	

คณะกรรมการกำกับและส่งเสริมการประกอบธุรกิจหลักทรัพย์
(ลงชื่อ).....ประธานกรรมการกำกับและส่งเสริมการประกอบธุรกิจหลักทรัพย์
(ลงชื่อ).....รองประธานกรรมการกำกับและส่งเสริมการประกอบธุรกิจหลักทรัพย์
(ลงชื่อ).....กรรมการกำกับและส่งเสริมการประกอบธุรกิจหลักทรัพย์

เจน จ่าลองราช

11 กุมภาพันธ์ 2563 16:34:58

โครงการ : ประกวดราคาจ้างก่อสร้างโครงการก่อสร้างปรับปรุงถนน คสล. บริเวณซอยพระแม่มหาการุณย์ ๓๗ ด้วยวิธีประกวดราคาอิเล็กทรอนิกส์ (e-bidding)

แบบสรุปข้อมูลวัสดุและค่าดำเนินการ
งานก่อสร้างทาง สะพาน และท่อเหลี่ยม

โครงการ/งานก่อสร้าง ประกวดราคาจ้างก่อสร้างโครงการก่อสร้างปรับปรุงถนน คสล. บริเวณซอยพระแม่มหาการุณย์ ๓๗ ด้วยวิธีประกวดราคาอิเล็กทรอนิกส์ (e-bidding) / โครงการก่อสร้างปรับปรุงถนน คสล. บริเวณซอยพระแม่มหาการุณย์ ๓๗(72.14.10.01)

สาย ติวานนท์

ตอน ซอยพระแม่การุณย์ 37

อยู่ในท้องที่จังหวัด นนทบุรี เขตฝนตก ปกติ ราคาน้ำมันโซลา 25.69 บาท/ลิตร

อัตราดอกเบี้ยเงินกู้ (MLR) 6.00% เงินล่วงหน้าจ่าย 0.00%

เงินประกันผลงานหัก 0.00% ภาษีมูลค่าเพิ่ม 7.00%

ที่	รายการ	หน่วย	ค่าวัสดุ (บาท)	ระยะขนส่ง (กม.)	ค่าขนส่ง (บาท)	ค่าขนส่ง (บาท)	ค่าตัด/ ตัดเหล็ก (บาท)	รวม (บาท)	วันที่ที่กระทรวง พาณิชย์ประกาศ ล่าสุด	แหล่งที่มา
14	ฝาบ่อพักเหล็กหล่อขนาด0.645x0.645ม.(รับบนน.25ตัน)	บาท	8,000.00	0.00	0.00	0.00	0.00	8,000.00	ก.พ. 2563	บันทึกสืบ
15	ท่อระบายน้ำคอนกรีตเสริมเหล็กปากลิ้นรางชั้น3ขนาดเส้นผ่านศูนย์กลาง0.60ม.ยาว1เมตร	ท่อน	440.00	0.00	0.00	0.00	0.00	440.00	ม.ค. 2563	
16	เหล็กเส้นกลมผิวข้ออ้อยSD.40(มอก.)ขนาดเส้นผ่านศูนย์กลาง12มม.ยาว10เมตร(Tempcore)	กก.	16.30	0.00	0.00	0.00	0.00	16.30	ม.ค. 2563	
17	เหล็กเส้นกลมผิวเรียบSR.24(มอก.)ขนาดเส้นผ่านศูนย์กลาง6มม.ยาว10เมตร	กก.	17.57	0.00	0.00	0.00	0.00	17.57	ม.ค. 2563	

โครงการประกวดราคาจ้างก่อสร้างโครงการก่อสร้างปรับปรุงถนน คสล. บริเวณซอยพระแม่มหาการุณย์ ๓๗
(ลงชื่อ).....ประธานกรรมการ
(ลงชื่อ).....กรรมการ
(ลงชื่อ).....กรรมาการ
(ลงชื่อ).....กรรมาการ

เงิน จำนวนราคา

11 กุมภาพันธ์ 2563 16:34:58

โครงการ : ประกวดราคาจ้างก่อสร้างโครงการก่อสร้างปรับปรุงถนน คสล. บริเวณซอยพระแม่มหาการุณย์ ๓๗ ด้วยวิธีประกวดราคาอิเล็กทรอนิกส์ (e-bidding)

แบบสรุปข้อมูลวัสดุและค่าดำเนินการ
งานก่อสร้างทาง สะพาน และท่อเหลี่ยม

โครงการ/งานก่อสร้าง ประกวดราคาจ้างก่อสร้างโครงการก่อสร้างปรับปรุงถนน คสล. บริเวณซอยพระแม่มหาการุณย์ ๓๗ ด้วยวิธีประกวดราคาอิเล็กทรอนิกส์ (e-bidding) / โครงการก่อสร้างปรับปรุงถนน คสล. บริเวณซอยพระแม่มหาการุณย์ ๓๗(72.14.10.01)

สาย ติวานนท์
 ตอน ซอยพระแม่การุณย์ 37
 อยู่ในท้องที่จังหวัด นนทบุรี เขตฝนตก ปกติ ราคาน้ำมันโซลา 25.69 บาท/ลิตร
 อัตราดอกเบี้ยเงินกู้ (MLR) 6.00% เงินล่วงหน้าจ่าย 0.00%
 เงินประกันผลงานหัก 0.00% ภาษีมูลค่าเพิ่ม 7.00%

ที่	รายการ	หน่วย	ค่าวัสดุ (บาท)	ระยะขนส่ง (กม.)	ค่าขนส่ง (บาท)	ค่าขนส่ง (บาท)	ค่าตัด/ ตัดเหล็ก (บาท)	รวม (บาท)	วันที่ที่กระทรวง พาณิชย์ประกาศ ล่าสุด	แหล่งที่มา
18	เหล็กเส้นกลมผิวเรียบSR.24(มอก.)ขนาดเส้นผ่านศูนย์กลาง9มม.ยาว10เมตร	กก.	17.17	0.00	0.00	0.00	0.00	17.17	ม.ค. 2563	
19	ตะปูตอกไม้ตะปูตอกไม้ขนาด4นิ้วน้ำหนักสุทธิ17.6กก.ตราเอ	ลัง	430.00	0.00	0.00	0.00	0.00	430.00	ม.ค. 2563	
20	ท่อระบายน้ำคอนกรีตเสริมเหล็กปากลิ้นรางชั้น3ขนาดเส้นผ่านศูนย์กลาง0.60ม.ยาว1เมตร	ท่อน	440.00	0.00	0.00	0.00	0.00	440.00	ม.ค. 2563	
21	เหล็กเส้นกลมผิวเรียบSR.24(มอก.)ขนาดเส้นผ่านศูนย์กลาง6มม.ยาว10เมตร	กก.	18.00	0.00	0.00	0.00	0.00	18.00	ม.ค. 2563	

คณะกรรมการประกวดราคา
 (ลงชื่อ).....ประธานกรรมการ
 (ลงชื่อ).....กรรมการ
 (ลงชื่อ).....กรรมการ

เจน จีลองราช

11 กุมภาพันธ์ 2563 16:34:58

โครงการ : ประกวดราคาจ้างก่อสร้างโครงการก่อสร้างปรับปรุงถนน คสล. บริเวณซอยพระแม่มหาการุณย์ ๓๗ ด้วยวิธีประกวดราคาอิเล็กทรอนิกส์ (e-bidding)

แบบสรุปข้อมูลวัสดุและค่าดำเนินการ
งานก่อสร้างทาง สะพาน และท่อเหลี่ยม

โครงการ/งานก่อสร้าง ประกวดราคาจ้างก่อสร้างโครงการก่อสร้างปรับปรุงถนน คสล. บริเวณซอยพระแม่มหาการุณย์ ๓๗ ด้วยวิธีประกวดราคาอิเล็กทรอนิกส์ (e-bidding) / โครงการก่อสร้างปรับปรุงถนน คสล. บริเวณซอยพระแม่มหาการุณย์ ๓๗(72.14.10.01)

สาย ติวานนท์

ตอน ซอยพระแม่การุณย์ 37

อยู่ในท้องที่จังหวัด นนทบุรี เขตฝนตก ปกติ ราคาน้ำมันโซลา 25.69 บาท/ลิตร

อัตราดอกเบี้ยเงินกู้ (MLR) 6.00% เงินล่วงหน้าจ่าย 0.00%

เงินประกันผลงานหัก 0.00% ภาษีมูลค่าเพิ่ม 7.00%

ที่	รายการ	หน่วย	ค่าวัสดุ (บาท)	ระยะขนส่ง (กม.)	ค่าขนส่ง (บาท)	ค่าขนส่ง (บาท)	ค่าตัด/ ตัดเหล็ก (บาท)	รวม (บาท)	วันที่ที่กระทรวง พาณิชย์ประกาศ ล่าสุด	แหล่งที่มา
22	ปูนซีเมนต์ปอร์ตแลนด์ประเภทผู้รับเหมาราคาโรงงานปูนซีเมนต์ปอร์ตแลนด์ปูนถุงประเภท1บรรจุ50กก./ถุงตราอินทรีเพชร	กก.	2.19	0.00	0.00	0.00	0.00	2.19	ม.ค. 2563	
23	ทรายหยาบทรายหยาบ	ลบ.ม.	460.00	0.00	0.00	0.00	0.00	460.00	ม.ค. 2563	
24	หินคลุกหินคลุก	ลบ.ม.	410.00	0.00	0.00	0.00	0.00	410.00	ม.ค. 2563	
25	เหล็กเส้นกลมผิวข้ออ้อยSD.40(มอก.)ขนาดเส้นผ่านศูนย์กลาง12มม.ยาว10เมตร(Tem pcore)	กก.	16.73	0.00	0.00	0.00	0.00	16.73	ม.ค. 2563	
26	เหล็กเส้นกลมผิวเรียบSR.24(มอก.)	กก.	16.70	0.00	0.00	0.00	0.00	16.70	ม.ค. 2563	

คณะกรรมการกำหนดราคากลาง
(ลงชื่อ).....ประธานกรรมการ
(ลงชื่อ).....กรรมการ
(ลงชื่อ).....กรรมการ

กรมเจ้ากองราช

11 กุมภาพันธ์ 2563 16:34:58

หน้า 6 จาก 7

โครงการ : ประกวดราคาจ้างก่อสร้างโครงการก่อสร้างปรับปรุงถนน คสล. บริเวณซอยพระแม่มหาการุณย์ ๓๗ ด้วยวิธีประกวดราคาอิเล็กทรอนิกส์ (e-bidding)

แบบสรุปข้อมูลวัสดุและค่าดำเนินการ
งานก่อสร้างทาง สะพาน และท่อเหลี่ยม

โครงการ/งานก่อสร้าง ประกวดราคาจ้างก่อสร้างโครงการก่อสร้างปรับปรุงถนน คสล. บริเวณซอยพระแม่มหาการุณย์ ๓๗ ด้วยวิธีประกวดราคาอิเล็กทรอนิกส์ (e-bidding) / โครงการก่อสร้างปรับปรุงถนน คสล. บริเวณซอยพระแม่มหาการุณย์ ๓๗(72.14.10.01)

สาย ติวานนท์

ตอน ซอยพระแม่การุณย์ 37

อยู่ในท้องที่จังหวัด นนทบุรี เขตฝนตก ปกติ ราคาน้ำมันโซลา 25.69 บาท/ลิตร

อัตราดอกเบี้ยเงินกู้ (MLR) 6.00% เงินล่วงหน้าจ่าย 0.00%

เงินประกันผลงานหัก 0.00% ภาษีมูลค่าเพิ่ม 7.00%

ที่	รายการ	หน่วย	ค่าวัสดุ (บาท)	ระยะขนส่ง (กม.)	ค่าขนส่ง (บาท)	ค่าขนส่ง (บาท)	ค่าตัด/ ตัดเหล็ก (บาท)	รวม (บาท)	วันที่ที่กระทรวง พาณิชย์ประกาศ ล่าสุด	แหล่งที่มา
26	ขนาดเส้นผ่านศูนย์กลาง19มม.ยาว10เมตร	กก.	16.70	0.00	0.00	0.00	0.00	16.70	ม.ค. 2563	
27	ยางมะตอยชนิดเออีแข็งตัวเร็วเกรดCRS-2บรรจุBULK	กก.	21.13	0.00	0.00	0.00	0.00	21.13	ม.ค. 2563	
28	สายส่งกำลังไฟฟ้าNY3แกนขนาด3x4.0ตร.มม.แรงดัน750โวลท์ยาว100เมตร	เมตร	6,931.50	0.00	0.00	0.00	0.00	6,931.50	ม.ค. 2563	

กรรมการกำหนดราคากลาง
(ชื่อ).....ประธานกรรมการ
(ชื่อ).....กรรมการ
(ชื่อ).....กรรมการ

เจม จำกัด

11 กุมภาพันธ์ 2563 16:34:58

หน้า 7 จาก 7

แบบฟอร์มบันทึกแสดงผลความจำเป็นรายละเอียดของการสืบและการกำหนดราคาและหรือแหล่งวัสดุก่อสร้าง

รายงานจากแหล่งของข้อมูลวัสดุ

ชื่อโครงการ ประกวดราคาจ้างก่อสร้างโครงการก่อสร้างปรับปรุงถนน คสล. บริเวณซอยพระแม่มหากาฬมัย ๓๗ ด้วยวิธีประกวดราคาอิเล็กทรอนิกส์ (e-bidding) / โครงการก่อสร้างปรับปรุงถนน คสล.

บริเวณซอยพระแม่มหากาฬมัย ๓๗(72.14.10.01)

หน่วยงาน เทศบาลนครปากเกร็ด / เทศบาลนครปากเกร็ด

ลำดับที่	รายการ	หน่วย	ท้องที่ก่อสร้าง	ท้องที่ก่อสร้างจังหวัดใดเพียง	แหล่งผลิต	หน่วยงานภาครัฐ	สำนักงบประมาณ	อื่นๆ ระบุ	สถานที่สืบ	วันที่สืบราคา	เหตุผลการสืบราคา
1	โคมไฟถนนชนิดหลอดLED55วัตต์	บาท	X						บริษัท ไอ.เอ็ม.ไอ.เทรคดิ่ง จำกัด	06 กุมภาพันธ์ 2563	สืบราคาจาก 3 บริษัท
2	ผ้าบ่อพักเหล็กหล่อขนาด0.645x0.645 ม.(รับน.25ตัน)	บาท	X						เน็ค.ส.เจริญกิจ จำกัด	06 กุมภาพันธ์ 2563	สืบราคาจากสามบริษัท
รวมทั้งสิ้น (รายการ)			2	-	-	-	-	-			

คณะกรรมการกำหนดราคา
 (ลงชื่อ).....ประธานกรรมการ
 (ลงชื่อ).....กรรมการ
 (ลงชื่อ).....กรรมการ

โครงการ : ประกวดราคาจ้างก่อสร้างโครงการก่อสร้างปรับปรุงถนน คสล. บริเวณซอยพระแม่มหากาภูมิ ๓๗ ด้วยวิธีประกวดราคาอิเล็กทรอนิกส์ (e-bidding) / โครงการก่อสร้างปรับปรุงถนน คสล. บริเวณซอยพระแม่มหากาภูมิ ๓๗(72.14.10.01)

เลขที่หนังสือ : ค่วนที่สุด ที่ กค 0421.5/ว 18
 ตารางค่าขนส่งวัสดุก่อสร้าง รถบรรทุก 6 ล้อ (กรณีน้ำหนักรวมไม่เกิน 15 ตัน)

ภูมิภาคเป็น ที่ราบ ผิวดินลาดตียง และการจราจรปกติ
 ราคาน้ำมันเชื้อเพลิงโซล่า ที่ อำเภอเมือง 25.00 - 25.99 บาท /ลิตร

ระยะขนส่ง	ค่าบรรทุก (บาท/ตัน)	ค่าบรรทุก (บาท/ลบ.ม.)
-----------	---------------------	-----------------------

1	13.50	18.89
2	15.09	21.12
3	16.68	23.35
4	18.27	25.57
5	19.86	27.80
6	21.45	30.03
7	23.71	33.19
8	26.76	37.46
9	29.80	41.73
10	32.85	45.99
11	35.90	50.26
12	38.95	54.52
13	41.99	58.79
14	45.04	63.06
15	48.09	67.32
16	51.14	71.59
17	54.18	75.85
18	57.23	80.12
19	60.28	84.39
20	63.32	88.65
21	66.37	92.92

ระยะขนส่ง	ค่าบรรทุก (บาท/ตัน)	ค่าบรรทุก (บาท/ลบ.ม.)
22	69.42	97.19
23	72.47	101.45
24	75.51	105.72
25	78.56	109.98
26	81.61	114.25
27	84.65	118.51
28	87.70	122.78
29	90.75	127.05
30	93.79	131.31
31	96.84	135.58
32	99.89	139.84
33	102.94	144.12
34	105.98	148.38
35	109.03	152.65
36	112.08	156.91
37	115.13	161.18
38	118.17	165.44
39	121.22	169.71
40	124.27	173.98
41	127.32	178.24
42	130.36	182.51
43	133.41	186.77
44	136.45	191.04

ระยะขนส่ง	ค่าบรรทุก (บาท/ตัน)	ค่าบรรทุก (บาท/ลบ.ม.)
45	139.50	195.30
46	142.55	199.57
47	145.60	203.84
48	148.65	208.11
49	151.70	212.37
50	154.74	216.64
51	157.79	220.91
52	160.83	225.17
53	163.88	229.43
54	166.93	233.70
55	169.98	237.97
56	173.03	242.24
57	176.07	246.50
58	179.11	250.76
59	182.16	255.02
60	185.21	259.30
61	188.27	263.58
62	191.31	267.84
63	194.36	272.10
64	197.40	276.36
65	200.46	280.64
66	203.50	284.90
67	206.55	289.17

เงิน จำลองราช

11 กุมภาพันธ์ 2563 12:03:30

คณะกรรมการกำหนดราคากลาง
 (ลงชื่อ).....ประธานกรรมการ
 (ลงชื่อ).....กรรมการ
 (ลงชื่อ).....กรรมการ

โครงการ : ประกวดราคาจ้างก่อสร้างโครงการก่อสร้างปรับปรุงถนน คสล. บริเวณซอยพระแม่มหากาญจน์ ๓๗ ด้วยวิธีประกวดราคาอิเล็กทรอนิกส์ (e-bidding) / โครงการก่อสร้างปรับปรุงถนน คสล. บริเวณซอยพระแม่มหากาญจน์ ๓๗ (7214.10-018)

ระยะขนส่ง	ค่าบรรทุก (บาท/ตัน)	ค่าบรรทุก (บาท/ลบ.ม.)
68	209.59	293.43
69	212.64	297.70
70	215.69	301.97
71	218.74	306.24
72	221.79	310.50
73	224.83	314.77
74	227.87	319.01
75	230.93	323.30
76	233.97	327.56
77	237.01	331.82
78	240.06	336.08
79	243.11	340.35
80	246.16	344.62
81	249.20	348.89
82	252.25	353.15
83	255.30	357.41
84	258.36	361.71
85	261.40	365.96
86	264.43	370.21
87	267.49	374.48
88	270.53	378.75
89	273.57	383.00
90	276.64	387.29
91	279.69	391.56
92	282.73	395.82

ระยะขนส่ง	ค่าบรรทุก (บาท/ตัน)	ค่าบรรทุก (บาท/ลบ.ม.)
93	285.76	400.07
94	288.81	404.34
95	291.89	408.64
96	294.91	412.88
97	297.96	417.14
98	301.02	421.43
99	304.07	425.69
100	307.10	429.94
101	310.15	434.21
102	313.22	438.50
103	316.26	442.77
104	319.29	447.01
105	322.34	451.27
106	325.40	455.56
107	328.44	459.82
108	331.50	464.10
109	334.53	468.35
110	337.58	472.62
111	340.65	476.91
112	343.69	481.17
113	346.75	485.45
114	349.77	489.68
115	352.82	493.94
116	355.88	498.23
117	358.90	502.46

ระยะขนส่ง	ค่าบรรทุก (บาท/ตัน)	ค่าบรรทุก (บาท/ลบ.ม.)
118	361.94	506.72
119	365.00	511.00
120	368.07	515.30
121	371.11	519.56
122	374.17	523.83
123	377.18	528.05
124	380.26	532.37
125	383.31	536.63
126	386.37	540.91
127	389.38	545.14
128	392.41	549.38
129	395.46	553.64
130	398.52	557.93
131	401.59	562.23
132	404.62	566.47
133	407.66	570.73
134	410.72	575.00
135	413.79	579.30
136	416.80	583.53
137	419.83	587.77
138	422.95	592.13
139	425.94	596.31
140	429.01	600.61
141	432.02	604.83
142	435.12	609.17

เงิน จำลองราคา

11 กุมภาพันธ์ 2563 12:03:30

คณะกรรมการกำหนดราคากลาง
 (ลงชื่อ).....ประธานกรรมการ
 (ลงชื่อ).....กรรมการ
 (ลงชื่อ).....กรรมการ

หน้า 2 จาก 4

โครงการ : ประกวดราคาจ้างก่อสร้างโครงการก่อสร้างปรับปรุงถนน คลส. บริเวณซอยพระแม่มหากาญจณ์ ๓๗ ด้วยวิธีประกวดราคาอิเล็กทรอนิกส์ (e-bidding) / โครงการก่อสร้างปรับปรุงถนน คลส. บริเวณซอยพระแม่มหากาญจณ์ ๓๗ (๒๒๒๔.๕๐-๐๑๘)

ระยะขนส่ง	ค่าบรรทุก (บาท/ตัน)	ค่าบรรทุก (บาท/ลบ.ม.)
143	438.17	613.43
144	441.22	617.71
145	444.21	621.90
146	447.29	626.21
147	450.31	630.43
148	453.42	634.79
149	456.46	639.05
150	459.52	643.32
151	462.50	647.50
152	465.58	651.81
153	468.59	656.03
154	471.70	660.38
155	474.73	664.62
156	477.78	668.89
157	480.84	673.17
158	483.91	677.47
159	486.90	681.66
160	489.99	685.99
161	493.01	690.21
162	496.03	694.45
163	499.07	698.70
164	502.12	702.97
165	505.18	707.25
166	508.25	711.55
167	511.34	715.87

ระยะขนส่ง	ค่าบรรทุก (บาท/ตัน)	ค่าบรรทุก (บาท/ลบ.ม.)
168	514.33	720.06
169	517.44	724.42
170	520.46	728.64
171	523.48	732.88
172	526.52	737.13
173	529.57	741.40
174	532.63	745.68
175	535.70	749.99
176	538.67	754.14
177	541.77	758.48
178	544.87	762.82
179	547.88	767.03
180	550.89	771.24
181	553.91	775.47
182	557.06	779.89
183	560.11	784.15
184	563.16	788.42
185	566.10	792.54
186	569.17	796.84
187	572.26	801.16
188	575.36	805.50
189	578.33	809.67
190	581.45	814.03
191	584.45	818.23
192	587.46	822.44

ระยะขนส่ง	ค่าบรรทุก (บาท/ตัน)	ค่าบรรทุก (บาท/ลบ.ม.)
193	590.61	826.85
194	593.63	831.09
195	596.67	835.34
196	599.71	839.60
197	602.77	843.88
198	605.84	848.17
199	608.77	852.27
200	611.85	856.59
201.0 - 1000.0	3.06	4.28

เงิน จำลองราคา

11 กุมภาพันธ์ 2563 12:03:30

คณะกรรมการกำหนดราคากลาง

(ลงชื่อ).....ประธานกรรมการ

(ลงชื่อ).....กรรมการ

(ลงชื่อ).....กรรมการ

โครงการ : ประกวดราคาจ้างก่อสร้างโครงการก่อสร้างปรับปรุงถนน คสล. บริเวณซอยพระแม่มหากาญณ์ ๓๗ ด้วยวิธีประกวดราคาอิเล็กทรอนิกส์ (e-bidding) / โครงการก่อสร้างปรับปรุงถนน คสล. บริเวณซอยพระแม่มหากาญณ์ที่ ๓๗ (๒๒๒๔-๒๐-๐๑๘) เลขที่หนังสือ : ทวท/ค.ค.ค.๒๕๖๓/๑๒๖

- ระยะขนส่งตั้งแต่ 201.00 กม. ถึง 1000.00
ค่าขนส่งคิดเป็น กม. ละ 3.06 บาท/ตัน
4.28 บาท/ลบ.ม.
- การคิดค่าขนส่ง ไร่ระยะทางขนส่ง คูณด้วยอัตราค่าขนส่งต่อตัน
หรือต่อ ลบ.ม.
- อัตราน้ำมันเชื้อเพลิงเฉลี่ย 25.50 บาท/ลิตร



คณะกรรมการการประกวดราคา
(ลงชื่อ).....ประธาน
(ลงชื่อ).....กรรมการ
(ลงชื่อ).....กรรมการ

โครงการ : ประกวดราคาจ้างก่อสร้างโครงการก่อสร้างปรับปรุงถนน คสล. บริเวณซอยพระแม่มหากาภูมิ ๓๗ ด้วยวิธีประกวดราคาอิเล็กทรอนิกส์ (e-bidding) / โครงการก่อสร้างปรับปรุงถนน คสล. บริเวณซอยพระแม่มหากาภูมิ ๓๗(72.14.10.01)

เลขที่หนังสือ : ด่วนที่สุด ที่ กค 0421.5/ว 18
 ตารางคำนวณวัสดุก่อสร้าง รถบรรทุก 10 ล้อ(กรณีน้ำหนักรวมไม่เกิน 25 ตัน)

ภูมิภาคเป็น ที่ราบ มีทางลาดยาง และการจราจรปกติ
 ราคาน้ำมันเชื้อเพลิงโซล่า ที่ อำเภอเมือง 25.00 - 25.99 บาท /ลิตร

ระยะขนส่ง	ค่าบรรทุก (บาท/ตัน)	ค่าบรรทุก (บาท/ลบ.ม.)
-----------	---------------------	-----------------------

1	7.96	11.14
2	9.61	13.45
3	11.26	15.76
4	12.91	18.08
5	14.56	20.39
6	16.21	22.70
7	17.86	25.01
8	19.75	27.65
9	22.07	30.89
10	24.38	34.13
11	26.69	37.36
12	29.00	40.60
13	31.31	43.84
14	33.62	47.07
15	35.93	50.31
16	38.25	53.55
17	40.56	56.78
18	42.87	60.01
19	45.18	63.26
20	47.50	66.49
21	49.80	69.73

ระยะขนส่ง	ค่าบรรทุก (บาท/ตัน)	ค่าบรรทุก (บาท/ลบ.ม.)
22	52.12	72.97
23	54.43	76.20
24	56.74	79.44
25	59.06	82.68
26	61.37	85.92
27	63.68	89.15
28	66.00	92.39
29	68.29	95.61
30	70.62	98.86
31	72.92	102.08
32	75.24	105.34
33	77.55	108.58
34	79.87	111.82
35	82.17	115.03
36	84.49	118.28
37	86.81	121.53
38	89.12	124.77
39	91.43	128.00
40	93.73	131.23
41	96.06	134.48
42	98.37	137.72
43	100.67	140.94
44	102.99	144.19

ระยะขนส่ง	ค่าบรรทุก (บาท/ตัน)	ค่าบรรทุก (บาท/ลบ.ม.)
45	105.30	147.41
46	107.62	150.66
47	109.92	153.89
48	112.24	157.13
49	114.53	160.34
50	116.84	163.58
51	119.17	166.84
52	121.47	170.05
53	123.78	173.29
54	126.11	176.55
55	128.40	179.76
56	130.71	183.00
57	133.03	186.25
58	135.37	189.52
59	137.67	192.73
60	139.98	195.97
61	142.30	199.22
62	144.63	202.49
63	146.92	205.68
64	149.21	208.90
65	151.52	212.13
66	153.84	215.38
67	156.18	218.65

เงิน จำลองราคา

11 กุมภาพันธ์ 2563 12:03:30

คณะกรรมการกำหนดราคากลาง
 (ลงชื่อ).....ประธานกรรมการ
 (ลงชื่อ).....กรรมการ
 (ลงชื่อ).....กรรมการ

หน้า 1 จาก 4

โครงการ : ประมวลราคาจ้างก่อสร้างโครงการก่อสร้างปรับปรุงถนน คสล. บริเวณซอยพระแม่มหากาญจน์ ๓๗ ด้วยวิธีประกวดราคาอิเล็กทรอนิกส์ (e-bidding) / โครงการก่อสร้างปรับปรุงถนน คสล. บริเวณซอยพระแม่มหากาญจน์ ๓๗ (๒๒๔.๕๐-๐๑๘)

ระยะขนส่ง	ค่าบรรทุก (บาท/ตัน)	ค่าบรรทุก (บาท/ลบ.ม.)
68	158.44	221.82
69	160.81	225.13
70	163.10	228.34
71	165.40	231.56
72	167.71	234.80
73	170.04	238.06
74	172.38	241.33
75	174.64	244.49
76	177.00	247.80
77	179.28	250.99
78	181.56	254.19
79	183.96	257.55
80	186.27	260.78
81	188.59	264.03
82	190.80	267.13
83	193.14	270.40
84	195.49	273.69
85	197.85	277.00
86	200.10	280.14
87	202.36	283.30
88	204.75	286.65
89	207.03	289.84
90	209.31	293.03
91	211.74	296.44
92	214.04	299.66

ระยะขนส่ง	ค่าบรรทุก (บาท/ตัน)	ค่าบรรทุก (บาท/ลบ.ม.)
93	216.35	302.89
94	218.67	306.14
95	220.85	309.19
96	223.18	312.46
97	225.53	315.74
98	227.89	319.04
99	230.25	322.36
100	232.46	325.45
101	234.85	328.79
102	237.07	331.90
103	239.48	335.27
104	241.71	338.40
105	244.14	341.79
106	246.39	344.94
107	248.64	348.10
108	250.91	351.27
109	253.37	354.72
110	255.65	357.91
111	257.94	361.11
112	260.23	364.32
113	262.53	367.54
114	264.83	370.77
115	267.15	374.01
116	269.47	377.26
117	271.80	380.52

ระยะขนส่ง	ค่าบรรทุก (บาท/ตัน)	ค่าบรรทุก (บาท/ลบ.ม.)
118	274.13	383.79
119	276.48	387.07
120	278.83	390.37
121	280.95	393.33
122	283.32	396.64
123	285.69	399.97
124	288.08	403.31
125	290.21	406.29
126	292.61	409.65
127	295.02	413.03
128	297.16	416.03
129	299.59	419.42
130	302.03	422.84
131	304.18	425.86
132	306.64	429.29
133	308.80	432.32
134	311.27	435.78
135	313.45	438.83
136	315.63	441.88
137	318.12	445.37
138	320.31	448.43
139	322.82	451.95
140	325.02	455.03
141	327.22	458.11
142	329.77	461.67

เงิน จำลองราคา

11 กุมภาพันธ์ 2563 12:03:30

คณะกรรมการกำหนดราคากลาง
 (ลงชื่อ).....ประธานกรรมการ
 (ลงชื่อ).....กรรมการ
 (ลงชื่อ).....กรรมการ

โครงการ : ประมวลราคาจ้างก่อสร้างโครงการก่อสร้างปรับปรุงถนน คลส. บริเวณซอยพระแม่มหาการุณย์ ๓๗ ด้วยวิธีประกวดราคาอิเล็กทรอนิกส์ (e-bidding) / โครงการก่อสร้างปรับปรุงถนน คลส. บริเวณซอยพระแม่มหาการุณย์ที่ ๓๗ (๒๒๑๔.๕๖/๐๑๘)

ระยะขนส่ง	ค่าบรรทุก (บาท/ตัน)	ค่าบรรทุก (บาท/ลบ.ม.)
143	331.98	464.77
144	334.19	467.87
145	336.76	471.47
146	338.99	474.59
147	341.22	477.71
148	343.46	480.84
149	345.70	483.97
150	348.31	487.64
151	350.56	490.79
152	352.82	493.95
153	355.08	497.11
154	357.34	500.28
155	359.61	503.46
156	361.89	506.64
157	364.16	509.83
158	366.86	513.61
159	369.16	516.82
160	371.45	520.04
161	373.76	523.26
162	376.06	526.49
163	378.38	529.73
164	380.70	532.98
165	383.02	536.23
166	385.35	539.49
167	387.69	542.76

ระยะขนส่ง	ค่าบรรทุก (บาท/ตัน)	ค่าบรรทุก (บาท/ลบ.ม.)
168	390.03	546.04
169	391.90	548.66
170	394.25	551.94
171	396.60	555.24
172	398.96	558.54
173	401.32	561.85
174	403.69	565.17
175	406.07	568.50
176	408.46	571.84
177	410.85	575.19
178	412.72	577.81
179	415.12	581.17
180	417.53	584.54
181	419.94	587.91
182	422.36	591.30
183	424.79	594.70
184	426.66	597.32
185	429.09	600.73
186	431.54	604.15
187	433.99	607.58
188	435.86	610.20
189	438.32	613.64
190	440.78	617.10
191	443.26	620.56
192	445.13	623.18

ระยะขนส่ง	ค่าบรรทุก (บาท/ตัน)	ค่าบรรทุก (บาท/ลบ.ม.)
193	447.62	626.66
194	450.11	630.15
195	452.61	633.66
196	454.48	636.28
197	456.99	639.79
198	459.52	643.32
199	461.39	645.94
200	463.92	649.48
201.0 - 1000.0	2.32	3.25

เงิน จำลองราคา

11 กุมภาพันธ์ 2563 12:03:30

คณะกรรมการกำหนดราคากลาง
 (ชื่อ).....ประธานกรรมการ
 (ชื่อ).....กรรมการ
 (ชื่อ).....กรรมาธิการ

โครงการ : ประมวลราคาจ้างก่อสร้างโครงการก่อสร้างปรับปรุงถนน คสล. บริเวณซอยพระแม่มหากาญจน์ ๓๗ ด้วยวิธีประกวดราคาอิเล็กทรอนิกส์ (e-bidding) / โครงการก่อสร้างปรับปรุงถนน คสล. บริเวณซอยพระแม่มหากาญจน์ที่ ๓๗ (๗๒๑๔.๑๐-๐๑๘)

- ระยะขนส่งตั้งแต่ 201.00 กม. ถึง 1000.00
ค่าขนส่งคิดเป็น กม. ละ 2.32 บาท/ตัน
3.25 บาท/ลบ.ม.
- การคิดค่าขนส่ง ใช้ระยะทางขนส่ง คูณด้วยอัตราค่าขนส่งต่อตัน
หรือต่อ ลบ.ม.
- อัตราน้ำมันเชื้อเพลิงเฉลี่ย 25.50 บาท/ลิตร

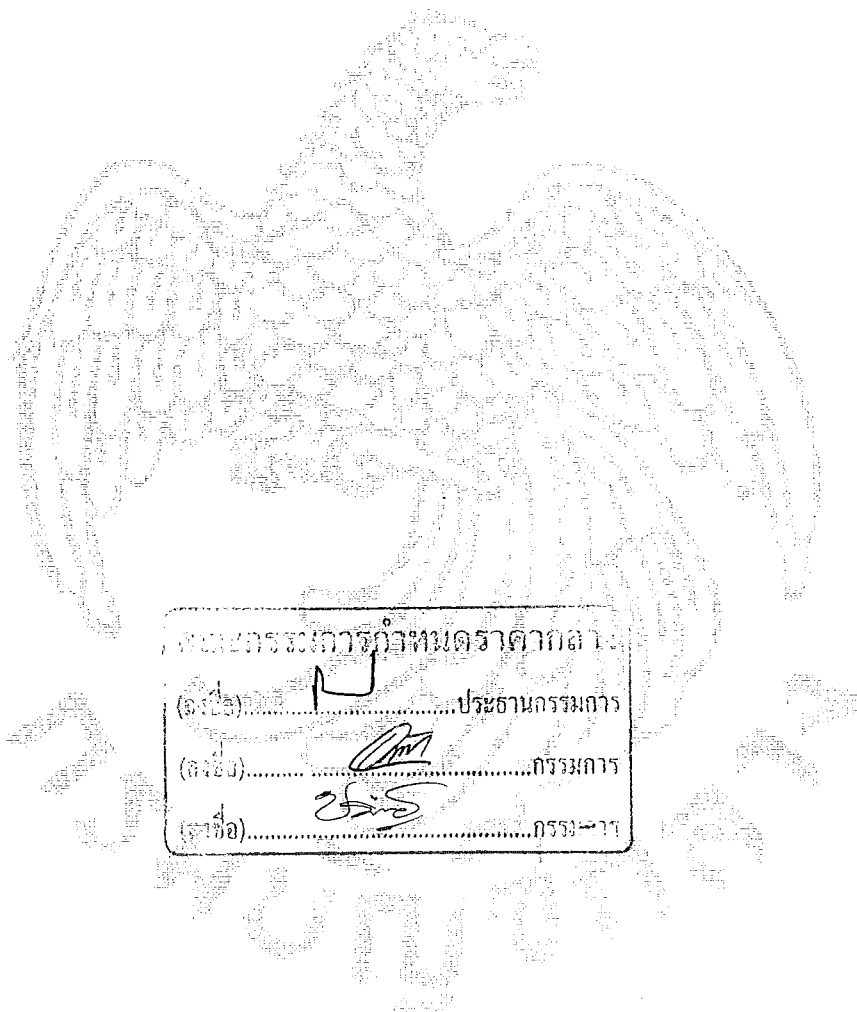

คณะกรรมการกำหนดราคากลาง
(ลงชื่อ)..... ประธานกรรมการ
(ลงชื่อ)..... กรรมการ
(ลงชื่อ)..... กรรมการ

เงิน จำลองราช

11 กุมภาพันธ์ 2563 12:03:30

หน้า 4 จาก 4

โครงการ : ประกวดราคาจ้างก่อสร้างโครงการก่อสร้างปรับปรุงถนน คสล. บริเวณซอยพระแม่มหากาภูมิ ๓๗ ด้วยวิธีประกวดราคาอิเล็กทรอนิกส์ (e-bidding) / โครงการก่อสร้างปรับปรุงถนน คสล. บริเวณซอยพระแม่มหากาภูมิ ๓๗(72.14.10.01)

เลขที่หนังสือ : ต่วนที่สุด ที่ กค 0421.5/ว 18
 ตารางค่าขนส่งวัสดุก่อสร้าง รถบรรทุก 10 ล้อ และรถลากพ่วง (กรณีน้ำหนักรวมไม่เกิน 47 ตัน)

ภูมิภาคเป็น ที่ราบ ผิวดินลาดตียง และการจราจรปกติ
 ราคาน้ำมันเชื้อเพลิงโซล่า ที่ อำเภอเมือง 25.00 - 25.99 บาท /ลิตร

ระยะขนส่ง	ค่าบรรทุก (บาท/ตัน)	ค่าบรรทุก (บาท/ลบ.ม.)
-----------	---------------------	-----------------------

1	4.37	6.12
2	5.63	7.88
3	6.89	9.64
4	8.14	11.40
5	9.40	13.16
6	10.66	14.92
7	11.91	16.68
8	13.17	18.44
9	14.43	20.20
10	15.68	21.95
11	16.94	23.71
12	18.19	25.47
13	19.45	27.23
14	20.71	28.99
15	22.02	30.83
16	23.45	32.83
17	24.87	34.82
18	26.30	36.82
19	27.73	38.82
20	29.15	40.82
21	30.58	42.82

ระยะขนส่ง	ค่าบรรทุก (บาท/ตัน)	ค่าบรรทุก (บาท/ลบ.ม.)
22	32.01	44.81
23	33.44	46.81
24	34.86	48.80
25	36.29	50.80
26	37.71	52.80
27	39.14	54.80
28	40.57	56.80
29	41.99	58.79
30	43.42	60.79
31	44.85	62.79
32	46.27	64.78
33	47.70	66.78
34	49.13	68.78
35	50.55	70.77
36	51.98	72.78
37	53.41	74.77
38	54.83	76.77
39	56.27	78.77
40	57.69	80.76
41	59.11	82.76
42	60.55	84.76
43	61.96	86.75
44	63.40	88.75

ระยะขนส่ง	ค่าบรรทุก (บาท/ตัน)	ค่าบรรทุก (บาท/ลบ.ม.)
45	64.82	90.75
46	66.25	92.76
47	67.68	94.75
48	69.10	96.74
49	70.53	98.74
50	71.96	100.74
51	73.39	102.74
52	74.81	104.73
53	76.23	106.72
54	77.66	108.72
55	79.09	110.73
56	80.51	112.72
57	81.94	114.71
58	83.36	116.71
59	84.79	118.71
60	86.23	120.72
61	87.65	122.71
62	89.08	124.71
63	90.50	126.71
64	91.94	128.71
65	93.35	130.69
66	94.79	132.70
67	96.21	134.69

เงิน จำลองราคา

11 กุมภาพันธ์ 2563 12:03:30

คณะกรรมการกำหนดราคากลาง

(ลงชื่อ).....ประธานกรรมการ

(ลงชื่อ).....กรรมการ

(ลงชื่อ).....กรรมการ

หน้า 1 จาก 4

โครงการ : ประมวลราคาจ้างก่อสร้างโครงการก่อสร้างปรับปรุงถนน คสล. บริเวณซอยพระแม่มหาการุณย์ ๓๗ ด้วยวิธีประกวดราคาอิเล็กทรอนิกส์ (e-bidding) / โครงการก่อสร้างปรับปรุงถนน คสล. บริเวณซอยพระแม่มหาการุณย์ ๓๗ (๒14.50-018)

ระยะขนส่ง	ค่าบรรทุก (บาท/ตัน)	ค่าบรรทุก (บาท/ลบ.ม.)
68	97.63	136.68
69	99.06	138.68
70	100.49	140.68
71	101.92	142.69
72	103.35	144.70
73	104.77	146.68
74	106.21	148.70
75	107.63	150.68
76	109.05	152.67
77	110.48	154.67
78	111.90	156.66
79	113.33	158.67
80	114.77	160.67
81	116.20	162.68
82	117.61	164.65
83	119.05	166.67
84	120.46	168.65
85	121.91	170.67
86	123.32	172.65
87	124.74	174.64
88	126.16	176.63
89	127.59	178.62
90	129.05	180.67
91	130.48	182.67
92	131.87	184.61

ระยะขนส่ง	ค่าบรรทุก (บาท/ตัน)	ค่าบรรทุก (บาท/ลบ.ม.)
93	133.30	186.62
94	134.73	188.63
95	136.17	190.64
96	137.61	192.65
97	139.01	194.61
98	140.45	196.64
99	141.86	198.60
100	143.31	200.63
101	144.71	202.60
102	146.17	204.64
103	147.58	206.61
104	148.99	208.59
105	150.45	210.63
106	151.87	212.62
107	153.29	214.60
108	154.70	216.59
109	156.13	218.58
110	157.55	220.57
111	158.97	222.56
112	160.40	224.56
113	161.83	226.56
114	163.26	228.56
115	164.69	230.56
116	166.12	232.57
117	167.56	234.58

ระยะขนส่ง	ค่าบรรทุก (บาท/ตัน)	ค่าบรรทุก (บาท/ลบ.ม.)
118	169.00	236.60
119	170.44	238.61
120	171.82	240.54
121	173.26	242.56
122	174.71	244.59
123	176.09	246.52
124	177.54	248.55
125	178.99	250.59
126	180.38	252.53
127	181.83	254.57
128	183.29	256.61
129	184.68	258.55
130	186.15	260.60
131	187.54	262.55
132	188.93	264.50
133	190.40	266.56
134	191.79	268.51
135	193.27	270.57
136	194.66	272.53
137	196.14	274.60
138	197.54	276.56
139	198.94	278.51
140	200.34	280.47
141	201.83	282.56
142	203.23	284.52

เงิน จำลองราคา

11 กุมภาพันธ์ 2563 12:03:30

คณะกรรมการกำหนดราคากลาง

(ชื่อ).....ประธานกรรมการ

(ชื่อ).....กรรมการ

(ชื่อ).....กรรมการ

โครงการ : ประมวลราคาจ้างก่อสร้างโครงการก่อสร้างปรับปรุงถนน คสล. บริเวณซอยพระแม่มหากาญจน์ ๓๗ ด้วยวิธีประกวดราคาอิเล็กทรอนิกส์ (e-bidding) / โครงการก่อสร้างปรับปรุงถนน คสล. บริเวณซอยพระแม่มหากาญจน์ ๓๗ (๒๒1.50-018)

ระยะขนส่ง	ค่าบรรทุก (บาท/ตัน)	ค่าบรรทุก (บาท/ลบ.ม.)
143	204.64	286.49
144	206.13	288.59
145	207.54	290.55
146	208.95	292.53
147	210.36	294.50
148	211.77	296.47
149	213.28	298.59
150	214.69	300.56
151	216.10	302.54
152	217.52	304.53
153	218.94	306.51
154	220.35	308.50
155	221.77	310.48
156	223.19	312.47
157	224.62	314.46
158	226.04	316.45
159	227.46	318.45
160	228.89	320.44
161	230.31	322.44
162	231.74	324.44
163	233.17	326.44
164	234.60	328.45
165	236.04	330.45
166	237.47	332.46
167	238.91	334.47

ระยะขนส่ง	ค่าบรรทุก (บาท/ตัน)	ค่าบรรทุก (บาท/ลบ.ม.)
168	240.34	336.48
169	241.78	338.50
170	243.22	340.51
171	244.67	342.53
172	246.11	344.55
173	247.42	346.39
174	248.87	348.42
175	250.32	350.44
176	251.76	352.47
177	253.22	354.50
178	254.67	356.53
179	255.98	358.37
180	257.44	360.41
181	258.89	362.45
182	260.35	364.49
183	261.81	366.54
184	263.12	368.37
185	264.59	370.42
186	266.05	372.47
187	267.52	374.52
188	268.83	376.36
189	270.30	378.42
190	271.77	380.48
191	273.24	382.54
192	274.56	384.38

ระยะขนส่ง	ค่าบรรทุก (บาท/ตัน)	ค่าบรรทุก (บาท/ลบ.ม.)
193	276.03	386.45
194	277.51	388.52
195	278.82	390.35
196	280.31	392.43
197	281.79	394.50
198	283.10	396.34
199	284.59	398.42
200	286.07	400.50
201.0 - 1000.0	1.43	2.00

เงิน จำลองราคา

11 กุมภาพันธ์ 2563 12:03:30

คณะกรรมการกำหนดราคากลาง
 ประธานกรรมการ
 กรรมการ
 กรรมการ

โครงการ : ประกวดราคาจ้างก่อสร้างโครงการก่อสร้างปรับปรุงถนน คสล. บริเวณซอยพระแม่มหากาญจน์ ๓๗ ด้วยวิธีประกวดราคาอิเล็กทรอนิกส์ (e-bidding) / โครงการก่อสร้างปรับปรุงถนน คสล. บริเวณซอยพระแม่มหากาญจน์ ๓๗ (214.50-018)

- ระยะเวลาตั้งแต่ 201.00 กม. ถึง 1000.00
ค่าขนส่งคิดเป็น กม. ละ 1.43 บาท/ตัน
2.00 บาท/ลบ.ม.
- การคิดค่าขนส่ง ใช้ระยะทางขนส่ง คูณด้วยอัตราค่าขนส่งต่อตัน
หรือต่อ ลบ.ม.
- อัตราน้ำมันเชื้อเพลิงเฉลี่ย 25.50 บาท/ลิตร



คณะกรรมการกำหนดราคา
(ลงชื่อ).....ประธานกรรมการ
(ลงชื่อ).....กรรมการ
(ลงชื่อ).....กรรมการ

โครงการ : ประมวลราคาจ้างก่อสร้างโครงการก่อสร้างปรับปรุงถนน คสล. บริเวณซอยพระแม่มหาการุณย์ ๓๗ ด้วยวิธีประกวดราคาอิเล็กทรอนิกส์ (e-bidding) / โครงการก่อสร้างปรับปรุงถนน คสล. บริเวณซอยพระแม่มหาการุณย์ ๓๗(72.14.10.01)
 เลขที่หนังสือ : ประกาศคณะกรรมการราคากลาง ฉบับที่ 4 (แก้ไข 27 ธ.ค. 61)
 รายงาน คำดำเนินการและค่าเสื่อมราคาเครื่องจักร

ราคาน้ำมันเชื้อเพลิงโซล่า ที่ อำเภอเมือง 25.00 - 25.99 บาท / ลิตร

ลำดับ	ลักษณะงาน	หน่วย	หน่วยดำเนินการ บาท/หน่วย	ค่าเสื่อมราคา (บาท)		รวมค่างาน (บาท)	
				ปกติ	ฝนชุก	ปกติ	ฝนชุก
1	งานถางป่าขุดตอ						
	ขนาดเบา	ตร.ม.	1.45	0.22	0.28	1.67	1.73
	ขนาดกลาง	ตร.ม.	2.95	0.55	0.69	3.50	3.64
	ขนาดหนัก	ตร.ม.	4.47	0.78	0.98	5.25	5.45
2	งานดินคันทาง						
	ขุด - ขน	ลบ.ม. หลวม	17.18	3.51	4.39	20.69	21.57
	บดทับ	ลบ.ม. แน่น	32.88	10.80	13.50	43.68	46.38
3	งานตัด - ขึ้นรูปคันทาง						
	ดิน - ขุดตัด	ลบ.ม. ปกติ	17.47	3.06	3.83	20.53	21.30
	- ตัก	ลบ.ม. หลวม	6.18	1.70	2.13	7.88	8.31
	หินผุ - ขุดตัด	ลบ.ม. ปกติ	27.40	3.34	4.18	30.74	31.58
	- ดันและตัก	ลบ.ม. หลวม	32.94	5.18	6.48	38.12	39.42
	หินแข็ง - เจาะระเบิด	ลบ.ม. ปกติ	60.74	4.66	5.83	65.40	66.57
	- ดันและตัก	ลบ.ม. หลวม	52.95	19.00	23.75	71.95	76.70
4	งานวัสดุคัดเลือก ลูกเรียงรองพื้นทาง						
	ขุด - ขน	ลบ.ม. หลวม	24.04	6.52	8.15	30.56	32.19
	ผสม (ผสมกับวัสดุอื่นๆ)	ลบ.ม. แน่น	7.88	1.46	1.83	9.34	9.71
	บดทับ	ลบ.ม. แน่น	39.46	12.96	16.20	52.42	55.66
5	งานไหล่ทางลูกเรียง ผสม - บดทับ						
	ผสม (ผสมกับวัสดุอื่นๆ)	ลบ.ม. แน่น	14.83	2.75	3.44	17.58	18.27
	บดทับ	ลบ.ม. แน่น	47.12	20.90	26.13	68.02	73.25

เงิน จำลองราคา

11 กุมภาพันธ์ 2563 12:03:54

(ลงชื่อ).....
 (ลงชื่อ).....

หน้า 1 จาก 4

โครงการ : ประกวดราคาจ้างก่อสร้างโครงการก่อสร้างปรับปรุงถนน คสล. บริเวณซอยพระแม่มหากาภูมิ ๓๗ ด้วยวิธีประกวดราคาอิเล็กทรอนิกส์
 เลขที่หนังสือ : ประกาศคณะกรรมการราคากลาง ฉบับที่ 4 (แก้ไข 27 ธ.ค. 61)

ลำดับ	ลักษณะงาน	หน่วย	หน่วยค่าดำเนินการ บาท/หน่วย	ค่าเสื่อมราคา (บาท)		รวมค่างาน (บาท)	
				ปกติ	ฝนชุก	ปกติ	ฝนชุก
6	งานพื้นทาง (หินคลุก)						
	ผสม (Blend)	ลบ.ม. แน่น	19.80	4.20	5.25	24.00	25.05
	บดทับ	ลบ.ม. แน่น	57.73	25.71	32.14	83.44	89.87
7	งานตัดแต่งชั้นบันได	ลบ.ม. แน่น	6.04	1.66	2.08	7.70	8.12
8	งานขุดรื้อคันทางเดิมแล้วบดทับ						
	ลูกรัง 10 ซม.	ตร.ม.	8.32	2.11	2.64	10.43	10.96
	หินคลุก 10 ซม.	ตร.ม.	10.15	3.38	4.23	13.53	14.38
	ผิว AC 5 ซม.	ตร.ม.	9.12	1.75	2.19	10.87	11.31
9	งานลาดยางไพรม์โค้ด	ตร.ม.	6.01	0.62	0.78	6.63	6.79
10	งานลาดยางแทคโค้ด	ตร.ม.	5.57	0.88	1.10	6.45	6.67
11	งานผิวทางแบบบาง						
	ชั้นเดียว (1/2 ")	ตร.ม.	13.12	2.21	2.76	15.33	15.88
	ชั้นเดียว (3/4 ")	ตร.ม.	18.13	3.05	3.81	21.18	21.94
	สองชั้น (3/4 " + 3/8 ")	ตร.ม.	26.95	4.54	5.68	31.49	32.63
	สองชั้น (1 " + 1/2 ")	ตร.ม.	39.48	6.64	8.30	46.12	47.78
12	งานเคลือบหิน ขจัดฝุ่น (Pre - Coat)						
	ชั้นเดียว (1/2 ")	ลบ.ม. หลวม	1.72	0.49	0.61	2.21	2.33
	ชั้นเดียว (3/4 ")	ลบ.ม. หลวม	2.37	0.68	0.85	3.05	3.22
	สองชั้น (3/4 " + 3/8 ")	ลบ.ม. หลวม	3.53	1.00	1.25	4.53	4.78
	สองชั้น (1 " + 1/2 ")	ลบ.ม. หลวม	5.17	1.47	1.84	6.64	7.01
13	งานผิวทางแอสฟัลท์ติกคอนกรีต						
	ค่าผสมวัสดุแอสฟัลท์ติกคอนกรีต	ตัน	312.52	16.77	20.96	329.29	333.48
	ค่าขนส่งอุปกรณ์ 80 ตัน ระยะขนส่ง 100-300 กม. ค่าติดตั้งเครื่องผสม	ครั้ง	250,000.00	0.00	0.00	0.00	0.00

เงิน จำลองราคา

11 กุมภาพันธ์ 2563 12:03:54

คณะกรรมการราคากลาง
 (ลงชื่อ).....
 (ลงชื่อ).....
 (ลงชื่อ).....

หน้า 2 จาก 4

โครงการ : ประมวลราคาจ้างก่อสร้างโครงการก่อสร้างปรับปรุงถนน คสล. บริเวณซอยพระแม่มหาการุณย์ ๓๗ ด้วยวิธีประมวลราคาอิเล็กทรอนิกส์

เลขที่หนังสือ : ประกาศคณะกรรมการราคากลาง ฉบับที่ 4 (แก้ไข 27 ธ.ค. 61)

ลำดับ	ลักษณะงาน	หน่วย	หน่วยค่าดำเนินการ บาท/หน่วย	ค่าเสื่อมราคา (บาท)		รวมค่างาน (บาท)	
				ปกติ	ฝนชุก	ปกติ	ฝนชุก
	งานปูลาดและบดทับ ผิว AC หนา 5 ซม.บนผิวโพรมโค้ด	ตร.ม.	11.37	2.82	3.53	14.19	14.90
	งานปูลาดและบดทับ ผิว AC หนา 5 ซม.บนผิวแตกโค้ด	ตร.ม.	8.91	2.28	2.85	11.19	11.76
14	งานผิวทางคอนกรีต						
	ค่าติดตั้งเครื่องผสม	ครั้ง	150,000.00	0.00	0.00	0.00	0.00
	ค่าผสมคอนกรีต	ลบ.ม.	142.85	35.15	43.94	178.00	186.79
	ค่าขนส่งคอนกรีต	ลบ.ม./กม.	11.51	1.74	2.18	13.25	13.69
	ค่าแบบข้างติดตามยาว 2 ข้าง	เมตร	15.26	5.34	6.68	20.60	21.94
	ค่าปูผิวคอนกรีต	ตร.ม.	9.96	1.92	2.40	11.88	12.36
	ค่าตัดรอยต่อคอนกรีต และหยอดยาง	เมตร	19.63	2.53	3.16	22.16	22.79
	ค่าหยอดยางรอยต่อคอนกรีต	เมตร	11.04	2.39	2.99	13.43	14.03
	ค่าบ่มผิวทางคอนกรีต	ตร.ม.	7.54	1.06	1.33	8.60	8.87
15	งาน Stabilized Layer						
	ค่าผสมวัสดุ ลูกกรัง	ลบ.ม. แนน	30.71	11.03	13.79	41.74	44.50
	ค่าบ่มวัสดุ ลูกกรัง	ลบ.ม. แนน	37.69	5.29	6.61	42.98	44.30
	ค่าผสมวัสดุ หินคลุก	ลบ.ม. แนน	33.79	11.03	13.79	44.82	47.58
	ค่าบ่มวัสดุ หินคลุก	ลบ.ม. แนน	37.69	5.29	6.61	42.98	44.30
16	งาน Pavement In Place Recycling						
	ซุดลึกเฉลี่ย 15 ซม.	ตร.ม.	22.18	5.92	7.40	28.10	29.58
	ซุดลึกเฉลี่ย 20 ซม.	ตร.ม.	27.72	7.39	9.24	35.11	36.96
	ซุดลึกเฉลี่ย 25 ซม.	ตร.ม.	36.96	9.86	12.33	46.82	49.29
	ซุดลึกเฉลี่ย 30 ซม.	ตร.ม.	44.36	11.83	14.79	56.19	59.15
17	งาน Slurry Seal	ตร.ม.	9.41	2.07	2.59	11.48	12.00
18	งาน Fog Spray	ตร.ม.	2.14	0.39	0.49	2.53	2.63
19	งาน Hot Mixed Recycling (บดทับ)						

เจน จำลองราช

11 กุมภาพันธ์ 2563 12:03:54

คณะกรรมการการกำหนดราคา
 (ลงชื่อ).....
 (ลงชื่อ).....
 (ลงชื่อ).....กรรมการ

หน้า 3 จาก 4

โครงการ : ประมวลราคาจ้างก่อสร้างโครงการก่อสร้างปรับปรุงถนน คสล. บริเวณซอยพระแม่มหาการุณย์ ๓๗ ด้วยวิธีประกวดราคาอิเล็กทรอนิกส์

เลขที่หนังสือ : ประกาศคณะกรรมการราคากลาง ฉบับที่ 4 (แก้ไข 27 ธ.ค. 61)

ลำดับ	ลักษณะงาน	หน่วย	หน่วยคำดำเนินการ บาท/หน่วย	ค่าเสื่อมราคา (บาท)		รวมค่างาน (บาท)	
				ปกติ	ฝนชุก	ปกติ	ฝนชุก
	ขุดลึก 3 ซม.	ตร.ม.	42.77	5.86	7.33	48.63	50.10
	ขุดลึก 4 ซม.	ตร.ม.	58.65	7.39	9.24	66.04	67.89
	ขุดลึก 5 ซม.	ตร.ม.	71.02	8.11	10.14	79.13	81.16
	ขุดลึก 6 ซม.	ตร.ม.	86.09	9.00	11.25	95.09	97.34
20	งาน Milling						
	ขุดลึก 5 ซม.	ตร.ม.	9.67	1.97	2.46	11.64	12.13
	ขุดลึก 10 ซม.	ตร.ม.	11.28	2.30	2.88	13.58	14.16
21	งานถนนดินซีเมนต์ปรับปรุงคุณภาพด้วยยางธรรมชาติ						
	ค่าเฉลี่ยผสม	ลบ.ม.แน่น	19.14	2.44	3.05	21.57	22.19

คณะกรรมการกำหนดราคา
 (ลงชื่อ).....ประธานกรรมการ
 (ลงชื่อ).....กรรมการ
 (ลงชื่อ).....กรรมการ

ตารางแสดงวงเงินงบประมาณที่ได้รับจัดสรรและราคากลางในงานจ้างก่อสร้าง

1. ชื่อโครงการ

ประกวดราคาจ้างก่อสร้างโครงการก่อสร้างปรับปรุงถนน คสล. บริเวณซอยพระแม่มหาการณย์ ๓๗
ด้วยวิธีประกวดราคาอิเล็กทรอนิกส์ (e-bidding) / โครงการก่อสร้างปรับปรุงถนน คสล. บริเวณซอยพระแม่มหาการณย์

๓๗(72.14+10.01)
2. หน่วยงานเจ้าของโครงการ เทศบาลนครปากเกร็ด / เทศบาลนครปากเกร็ด

3. วงเงินงบประมาณที่ได้รับจัดสรร 5,200,000.00 บาท

4. ลักษณะงาน

โดยสังเขป ก่อสร้างปรับปรุงถนน คสล. กว้างประมาณ 5.00 ม. ยาวประมาณ 320.00 ม. พื้นที่ประมาณ
1,600.00 ตร.ม. วางท่อระบายน้ำ คสล. Ø 0.60 ม. พร้อมบ่อพักทั้งสองฝั่ง ความยาวรวมประมาณ 640.00 ม.
ก่อสร้างรางวี คสล. กว้าง 0.50 ม. ทั้งสองฝั่ง

5. ราคากลางคำนวณ ณ วันที่ 14 กุมภาพันธ์ 2563 เป็นเงิน 5,191,981.15 บาท

6. บัญชีประมาณการราคากลาง

6.1 แบบสรุปราคากลางงานทางสะพานและท่อเหลี่ยม

7. รายชื่อคณะกรรมการกำหนดราคากลาง

7.1 เจน จำลองราช ประธานกรรมการกำหนดราคากลาง หัวหน้าฝ่ายวิศวกรรมโยธา

7.2 อนันตชัย พิทักษ์ กรรมการกำหนดราคากลาง วิศวกรโยธาปฏิบัติการ

7.3 ชนิษฐา เสาสมภ กรรมการกำหนดราคากลาง ผู้ช่วยวิศวกรโยธา

(นายนพกร ทวีงพราย)
ผู้อำนวยการสำนักการช่าง

เจน จำลองราช

17 กุมภาพันธ์ 2563 12:39:12



สำนักงานข้าราชการศึกษาระดับอุดมศึกษา

โครงการ

ก่อสร้างปรับปรุงถนน คสล.บริเวณซอยพระแม่มหากาจารย์ 37

สถานที่ตั้งโครงการ

บริเวณซอยพระแม่มหากาจารย์ 37



สารบัญแบบ	
แผ่นที่	รายการ
01	สารบัญแบบ, สารบัญสัญลักษณ์ประกอบแบบ
02	วัตถุประสงค์, ข้อกำหนดและเงื่อนไขในการก่อสร้าง
03	วิธีการก่อสร้าง
04	แผนที่สังเขป, ผังก่อสร้างถนน และท่อระบายน้ำ
05	แปลนก่อสร้างถนน และท่อระบายน้ำ
06	แปลนก่อสร้างถนน และท่อระบายน้ำ
07	แปลนก่อสร้างถนน และท่อระบายน้ำ
08	แปลนก่อสร้างถนน และท่อระบายน้ำ
09	แปลนการวางท่อระบายน้ำ-รูปตัดตามยาวการวางท่อระบายน้ำ
10	แปลนการวางหลักค้ำและรอยต่อถนน คสล.
11	แบบขยายรูปตัด 1-2
12	แปลนการวางท่อระบายน้ำ-รูปตัดตามยาวการวางท่อระบายน้ำ
13	แบบขยายบ่อพัก ค.ส.ล., แบบขยายฝาบ่อพักเหล็กหล่อเหลี่ยม 1 แบบขยายฝาบ่อพักเหล็กหล่อเหลี่ยม 2, แบบขยายการวางท่อระบายน้ำ คสล. แบบขยายตราสัญลักษณ์เทศบาลฯ
14	แปลนการเชื่อมต่อในกรณีเชื่อมกับท่อระบายน้ำของเดิม, แบบขยายเหล็กขาตั้งรับเหล็กค้ำแรง
15	แบบขยายรูปตัดรางวี คสล., แบบขยายเหล็กขาตั้งรับเหล็กค้ำแรง, แบบขยายแผ่นพื้นรองท่อ
16	แบบขยาย EXPANSION JOINT, แบบขยาย TRANSVERSE JOINT, แบบขยาย CONSTRUCTION JOINT
17	แบบป้ายโครงการ

สารบัญสัญลักษณ์ประกอบแบบ	
สัญลักษณ์	รายละเอียด
	เส้นแสดงระยะจากศูนย์กลางถึงศูนย์กลาง
	เส้นแสดงระยะจากศูนย์กลางถึงริม
	เส้นแสดงระยะจากริมถึงริม
	แสดงจุดขยายแบบ
	แสดงแนวรูปตัด
	แสดงทิศทางการระบายน้ำ
	แสดงบ่อพักคสล. (เดิม)
	แสดงบ่อพักคสล. หรือบ่อพักเหล็กหล่อเหลี่ยม
	แสดงบริเวณผิวจราจร คสล.

สำนักการช่างเทศบาลนครปากเกร็ด	
โครงการ ก่อสร้างปรับปรุงถนน คสล. บริเวณซอยพระแม่มหากาญย์ 37	
สถานที่ตั้งโครงการ บริเวณซอยพระแม่มหากาญย์ 37	
สำรวจ (นางนงนุช วัฒนศิริ คุมขอท่อ) (นายธีรวัฒน์ วัฒนศิริ คุมบ่อพัก)	
เขียนแบบ (นายพงษ์ศิริ ฐานุปรณศิริ)	
หัวหน้าช่างจัดทำแบบ (นายธีรวัฒน์ วัฒนศิริ)	
สถาปนิก (นางสาวประภากร นนทจันทร์) ออกแบบ	
วิศวกรโยธา (นายวิมลมา วัฒนศิริ) ออกแบบ	
หัวหน้าฝ่ายวิศวกรรม (นายเจน จีตองราช) ควบคุม	
ก.ผู้ชำนาญการส่วนควบคุมการก่อสร้าง (นายวิวัฒน์ ยี่จุ่งเรือง) ควบคุม	
ผู้อำนวยการดำเนินการช่าง (นายพนกร ทรัพย์สิน) รับผิดชอบ	
ปลัดเทศบาล (นายสุทร บุญศิริ) รับผิดชอบ	
นายกเทศมนตรี (นายวิชัย บรมคาศักดิ์) อนุมัติ	
ทะเบียนแบบเลขที่	วัน / เดือน / ปี
กค. 12 / 2563	11 / 07 / 2562
แผ่นที่	รวม
01	17

วัตถุประสงค์

เทศบาลนครปากเกร็ดมีความประสงค์ที่จะก่อสร้างปรับปรุงถนนคอนกรีตเสริมเหล็ก บริเวณซอยพระแม่มหาการุณย์ 37 ตามรายละเอียดแบบแปลนเลขที่ กฉ. 12 / 2563

- 1) ถนนคอนกรีตเสริมเหล็ก กว้างประมาณ 5.00 เมตร ยาวประมาณ 320.00 เมตร หน้า 0.15 เมตร พื้นที่ประมาณ 1,600.00 ตารางเมตร
- 2) รางวิคคอนกรีตเสริมเหล็ก กว้างประมาณ 0.50 ทั้งสองฝั่ง
- 3) ท่อระบายน้ำคอนกรีตเสริมเหล็ก ผ.ค. 0.60 ม. พร้อมบ่อพักคอนกรีตเสริมเหล็กทั้งสองฝั่งความยาวรวมประมาณ 640.00 เมตร
- 4) บ่อพักคอนกรีตเสริมเหล็กกระยะห่างประมาณ 10.00 เมตร จำนวน 64 บ่อ ทั้งสองฝั่ง
- 5) รื้อโคมไฟถนนเดิม และติดตั้งโคมไฟถนน LED ขนาด 55 วัตต์ จำนวน 7 ชุด
- 6) ก่อสร้างงานอื่น ๆ ตามแบบ รูปและรายการที่กำหนด

ข้อกำหนดและเงื่อนไขในการก่อสร้าง

- 1) ก่อนทำการก่อสร้างปรับปรุงให้ผู้รับจ้างตรวจสอบดูสถานที่ที่จะทำการก่อสร้างปรับปรุง เพื่อทราบถึงปัญหาและอุปสรรคต่างๆ ซึ่งอาจเกิดขึ้นขณะก่อสร้างปรับปรุง
- 2) ระดับ - แนวถนนและท่อระบายน้ำผู้ควบคุมงานจะกำหนดให้ในวันดูสถานที่หรือขณะทำการก่อสร้างปรับปรุง ระดับ - แนวถนนอาจมีการเปลี่ยนแปลงได้ตามความเหมาะสม ทั้งนี้ต้องขึ้นอยู่กับดุลยพินิจของคณะกรรมการตรวจรับพัสดุ และผู้ควบคุมงานและผู้ออกแบบ
- 3) ในการก่อสร้างปรับปรุง เทศบาลจะยึดแบบแปลนรายการก่อสร้างปรับปรุงและสัญญาเป็นสำคัญ กรณีก่อสร้างปรับปรุงแล้วเนื้องานมีมากกว่าแบบแปลนหรือสัญญาผู้รับจ้าง จะขอเพิ่มเงินกับเทศบาลไม่ได้ และกรณีก่อสร้างปรับปรุงแล้วเนื้องานมีน้อยกว่าแบบแปลน หรือสัญญา และรายการ เทศบาลจะหักลดเงินค่าจ้างลงตามส่วนโดยยึดถือราคาากลางเป็นหลักทั้งนี้ให้อยู่ในดุลยพินิจของคณะกรรมการตรวจรับพัสดุและผู้ควบคุมงาน
- 4) ปัญหาและอุปสรรคในการก่อสร้าง เช่น เส่าไฟฟ้า แนวท่อประปาหรือสิ่งอื่นใดที่เกิดขวางการก่อสร้างนั้น ให้ถือเป็นหน้าที่ของผู้รับจ้างที่จะต้องทำการเคลื่อนย้าย หรือรื้อเพื่อให้งานก่อสร้างดำเนินไปด้วยความเรียบร้อย (ยกเว้นกรณีที่เป็นเส่าไฟฟ้า หรือท่อประปา จำเป็นต้องให้ การไฟฟ้า หรือการประปาดำเนินการรื้อ/ย้าย)
- 5) ผู้รับจ้างต้องวางแผนงานที่แสดงการก่อสร้างปรับปรุงโครงการได้แล้วเสร็จตามสัญญา (Schedule of work) ให้แก่ผู้ควบคุมงาน เพื่อเป็นแนวทางในการบริหารและควบคุมการก่อสร้าง
- 6) ทางร่วม ทางแยกหรือทางเข้าบ้าน (เช่น เขตที่ดิน) ผู้รับจ้างต้องลงหินคลุกบดอัดแน่นและปูผิวลาดยางแอสฟัลท์ติกคอนกรีตหรือเทคอนกรีตเสริมเหล็ก โดยต้องทำระดับลาดเอียงของผิวจราจร ให้ผู้ใช้รถสามารถขึ้นลงได้โดยสะดวกและปลอดภัยตามที่ผู้ควบคุมงานกำหนด
- 7) หากแบบแปลนและรายการขัดแย้งกันหรือมีปัญหาอุปสรรคต่างๆ ไม่ว่าในกรณีใด ในขณะก่อสร้างปรับปรุง คณะกรรมการตรวจรับพัสดุของลงมติที่จะตัดแปลงแก้ไขเพิ่มเติมนอกเหนือจากแบบแปลนทั้งนี้จะต้องคำนึงถึงความมั่นคงแข็งแรง ความปลอดภัยและประโยชน์ต่อทางราชการเป็นเกณฑ์ โดยผู้รับจ้างจะเรียกร้องค่าจ้างเพิ่มไม่ได้
- 8) ผู้รับจ้างจะต้องจัดทำป้ายแสดงลักษณะงานและงบประมาณ รวมถึงระยะเวลาทำงานติดตั้งไว้ในที่ก่อสร้างปรับปรุงที่ผู้ควบคุมงานเห็นได้ชัดเจน
- 9) ผู้รับจ้างต้องอำนวยความสะดวกหรือหาวิธีอำนวยความสะดวกให้กับประชาชนที่จำเป็นต้องใช้เส้นทางที่ใกล้ก่อสร้างปรับปรุงโดยสมควร พร้อมทั้งติดตั้งสัญญาณจราจร, สัญญาณเตือนภัยตลอดจนสัญญาณไฟในยามวิกาลเพื่อป้องกันอุบัติเหตุ
- 10) ผู้รับจ้างจะต้องเชื่อมท่อระบายน้ำที่ก่อสร้างปรับปรุงใหม่เข้ากับบ่อพักท่อระบายน้ำของถนนเดิมตามที่ผู้ควบคุมงานกำหนด
- 11) ในการตรวจรับงาน หากคณะกรรมการตรวจรับพัสดุมีเหตุสงสัยในความถูกต้องของการก่อสร้างปรับปรุง ผู้รับจ้างจะต้องอำนวยความสะดวกในการขุดเจาะผิวจราจร, ทลายถมและขึ้นพื้นทาง เพื่อให้คณะกรรมการตรวจรับพัสดุดูตรวจสอบไม่ว่ากรณีใดๆ
- 12) เมื่องานก่อสร้างปรับปรุงเสร็จเรียบร้อยแล้วผู้รับจ้างจะต้องเก็บเศษวัสดุภายในท่อระบายน้ำและบ่อพักให้เรียบร้อยพร้อมทำความสะอาดสถานที่บริเวณก่อสร้างปรับปรุงให้เรียบร้อยพร้อมที่จะใช้งานก่อนที่จะลงงานให้แก่ผู้รับจ้าง



สำนักการช่างเทศบาลนครปากเกร็ด

โครงการ
ก่อสร้างปรับปรุงถนน คลด.
บริเวณซอยพระแม่มหาการุณย์ 37

สถานที่ตั้งโครงการ
บริเวณซอยพระแม่มหาการุณย์ 37

สำรวจ
(นางณัฐวราวันทว คุ่มจอต)
(นายรัชชานันท์ จิมปะระนันท์)

เขียนแบบ
(นายพงษ์ศิริ ฐานุปกรณศักดิ์)

หัวหน้างานจัดทำแบบ
(นายวิฑูรย์ วัฒนศิริ)

สถาปนิก
(นางสาวประภากร นนทจันทร์) ออกแบบ

วิศวกรโยธา
(นายวิธนา จันทแจ้ง) ออกแบบ

หัวหน้าฝ่ายวิศวกรรม
(นายเจน จ้างอราช) ตรวจ

จ.ผู้อำนวยการด้านควบคุมการก่อสร้าง
(นายสิริวัช ชัยรุ่งเรือง) ตรวจ

ผู้อำนวยการสำนักการช่าง
(นายมนตรี ทังทราย) เห็นชอบ

ปลัดเทศบาล
(นายสุทธ บัญญัติ) เห็นชอบ

นายกเทศมนตรี
(นายวิชัย บรจาสักดิ์) อนุมัติ

ทะเบียนแบบเลขที่ / วัน / เดือน / ปี

กฉ. 12 / 2563 / 11 / 07 / 2562

แผ่นที่ / รวม
02 / 17

วิธีการก่อสร้าง

คอนกรีตเสริมเหล็ก

- ชั้นพื้นฐานของถนน คุณภาพของวัสดุ ปริมาณและการบดอัดชั้นต่างๆ ต้องถูกต้องตามที่กำหนดไว้ในแบบ
- คอนกรีตโครงสร้าง ให้ใช้ปูนซีเมนต์ปอร์ตแลนด์ ประเภทอิคราส่วนผสม 1 : 2 : 4 หรือ คอนกรีตผสมเสร็จ (Mixed concrete) ก้าลึงอัด ไม่น้อยกว่า 280 ksc.(Cube) หลังเทคอนกรีต และแต่งผิวหน้าแล้วเสร็จภายใน 24 ชั่วโมง จะต้องทำการบ่มคอนกรีต(โดยใช้น้ำยาบ่มคอนกรีต หรือกระสอบป่านชุ่มน้ำคลุม) เป็นเวลา ไม่น้อยกว่า 3 วัน
- เหล็กเสริมต้องมีขนาดตามแบบ การต่อ, การตัด, การงอ ต้องมีระยะให้ได้ตามมาตรฐานทั่วไป
- ก่อนเทคอนกรีตต้องผูกเหล็ก, ประกอบแบบหล่อพร้อมเตรียมเครื่องมือและอุปกรณ์ให้เรียบร้อย โดยจะต้องแจ้งผู้ควบคุมงานให้ทราบล่วงหน้าก่อนทุกครั้งและต้องเทคอนกรีต ให้แล้วเสร็จเป็นช่วงๆ

ท่อระบายน้ำและบ่อพักคอนกรีตเสริมเหล็ก

- การวางท่อระบายน้ำจะต้องตรวจสอบแนวและระดับต่างๆ ให้ถูกต้อง รอยต่อจะต้องเชื่อมกันให้พอดี ส่วนดินที่ขุดจากการวางท่อระบายน้ำจะต้องนำไปทิ้ง ณ ที่ที่เทศบาลกำหนด
- บ่อคอนกรีตเสริมเหล็ก เพื่อไว้ลงตรวจสอบ ท่อระบายน้ำต้องมีขนาดและระยะต่างๆ ให้ได้ตามที่กำหนดไว้ในแบบ กรณีตำแหน่งบ่อพักก่อสร้างระยะห่างไม่ได้ตามกำหนดอาจเลื่อนให้สั้นขึ้น หรือยาวออกไปตามความเหมาะสม ทั้งนี้ให้อยู่ในดุลยพินิจของผู้ควบคุมงาน แต่จำนวนบ่อพักจะต้องครบตามที่กำหนดไว้ในแบบ
- ท่อระบายน้ำสามารถที่จะเปลี่ยนแปลงแนวได้ตามความเหมาะสมและประโยชน์ใช้สอย แต่เนื่องงานต้องครบ ตามแบบที่กำหนด ทั้งนี้จะต้องขึ้นอยู่กัดุลยพินิจของผู้ควบคุมงานหรือคณะกรรมการตรวจการจ้าง

งานฝาบ่อพัก พร้อมกรอบฝาบ่อพัก

- ฝาบ่อพักและกรอบผลิตจากเหล็กหล่อเหนียว (Ductile Iron) เกรด 500-7 รับน้ำหนักไม่น้อยกว่า 25 ตัน (พร้อมใบรับรองจากโรงงานผู้ผลิต และผลการทดลอง)
- ฝาตะแกรงระบายน้ำมีบานพับเปิด-ปิดได้ ไม่น้อยกว่า 120 องศา พร้อมยางรองกันกระแทก (ระหว่างฝาบ่อพัก กับกรอบฝาบ่อพัก) อย่างน้อย 4 จุด (ลวดลายของระบายน้ำสามารถเปลี่ยนแปลงได้)
- ผู้รับจ้างจะต้องส่งเอกสาร, รายละเอียด, ลวดลาย ช่องระบายน้ำ และผลการทดลอง คุณสมบัติ ของฝาเหล็กหล่อ จากหน่วยราชการหรือหน่วยงานที่เกี่ยวข้องได้ ให้เทศบาล ตรวจสอบก่อนติดตั้ง

รายละเอียดโคมไฟถนน ชนิด LED

- โคมไฟถนน ชนิด LED ขนาด 55 วัตต์ ซีป Philips , Cree , Bridlux (หรือเทียบเท่า) โคมไฟผลิตจาก High Quality die-casting Aluminum ทนการกัดกร่อนไม่เป็นสนิม มีวงจรถักจ่ายไฟป้องกันอันตรายจากฟ้าผ่า LN PE , V max : 20 KV I max : 10 KA IP 67 ตามมาตรฐาน มอก.1955-2551 ผลิตภัณ์ที่โคมไฟ LED ต้องเคยผ่านการทดสอบแรงดันไฟฟ้าจากการไฟฟ้าจนครบวงจรหรือการไฟฟ้าส่วนภูมิภาค



สำนักการช่างเทศบาลนครปากเกร็ด

โครงการ

ก่อสร้างปรับปรุงถนน
บริเวณซอยพระเมธาทาภูมิ 37

สถานที่ตั้งโครงการ

บริเวณซอยพระเมธาทาภูมิ 37

สำรวจ

(นางณัฐวรินทร์ คุ้มทอง)
(นายรัชชานนท์ จิมภักะนันท์)

เขียนแบบ

(นายพงษ์ศิริ ฐานไพฑูริย์)

หัวหน้างานช่างที่แบบ

(นายรัชชานนท์ จิมภักะนันท์)

สถาปนิก

(นางสาวประภาพร นพจันทร์)

วิศวกรโยธา

(นายวิษณุ จันทร์เงิน)

หัวหน้าฝ่ายวิศวกรรม

(นายเจน ฉ่างราช)

จากผู้ชำนาญการส่วนควบคุมการก่อสร้าง

(นายวิศว์ ชัยรุ่งเรือง)

ผู้อำนวยการสำนักการช่าง

(นายนพพร หวังธรรม)

ปลัดเทศบาล

(นายสุทธ บุญศิริโชค)

นายกเทศมนตรี

(นายวิชัย บรรดาศักดิ์)

ทะเบียนแบบเลขที่

ร/บ / เดือน / ปี
กค. 12 / 2563 11 / 07 / 2562

แผ่นที่

รวม
03 17



ทิศเหนือ

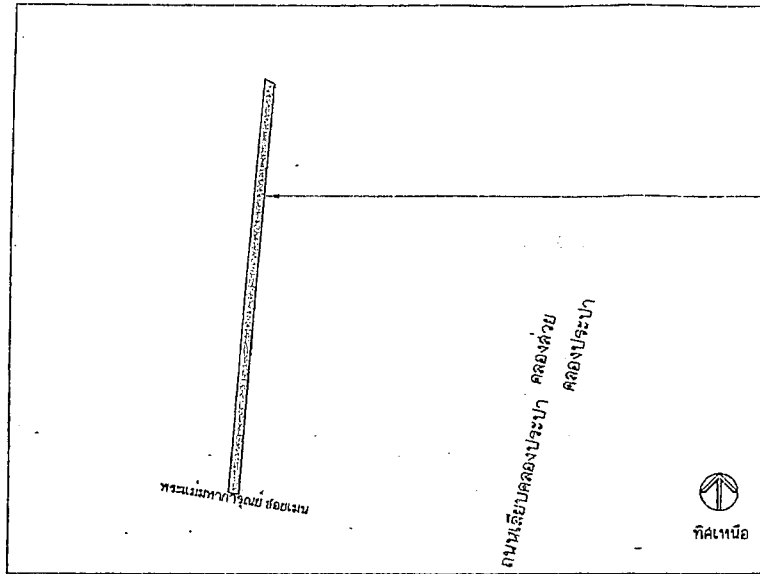

ตำแหน่งก่อสร้างปรับปรุงถนน และท่อระบายน้ำ
บริเวณชอยพระแม่ท้าวท้าวชัย 37
ความกว้างประมาณ 5.00 เมตร ความยาวประมาณ 320.00 เมตร
พื้นที่ประมาณ 1,600.00 ตารางเมตร

แผนที่ลงเขป

สถานที่ก่อสร้างปรับปรุงถนน และท่อระบายน้ำ
บริเวณชอยพระแม่ท้าวท้าวชัย 37
ความกว้างประมาณ 5.00 เมตร ความยาวประมาณ 320.00 เมตร
พื้นที่ประมาณ 1,600.00 ตารางเมตร

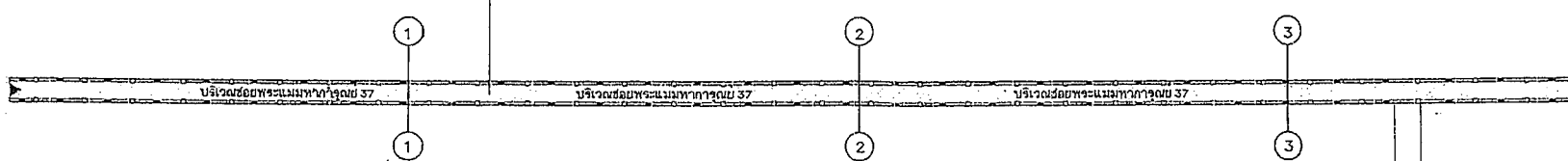

▶ จุดเริ่มต้นโครงการ STA. 0+000 กม.

● จุดสิ้นสุดโครงการ STA. 0+320 กม.

◀ แสดงทิศทางการระบายน้ำ

ผังก่อสร้างถนน คสล. และท่อระบายน้ำ

มาตราส่วน

1:1000



สำนักการช่างเทศบาลนครปากเกร็ด

โครงการ

ก่อสร้างปรับปรุงถนน คสล.
บริเวณชอยพระแม่ท้าวท้าวชัย 37

สถานที่ตั้งโครงการ

บริเวณชอยพระแม่ท้าวท้าวชัย 37

สำรวจ

(นางนันทวรรณ คุ้มทอง)
(นายรัชชานนท์ จิตปานิชานันท์)

เขียนแบบ

(นายพงษ์ศิริ ฐานุประวัฒน์ศิริ)

หัวหน้างานวิชาการ

(นายวิฑูรย์ธรรม สมศักดิ์)

สถาปนิก

(นางฉวีพรประภากร ขนทจิมกร)

วิศวกรโยธา

(นายวิไลมา จันทน์แจ้ง)

หัวหน้าฝ่ายวิศวกรรม

(นายเจษฎา ช่างทอง)

ร.ก.ผู้ช่วยการควบคุมการก่อสร้าง

(นายวิวัฒน์ ชัยรุ่งเรือง)

ผู้อำนวยการฝ่ายโครงการช่าง

(นายมนตรี พงษ์พิบูลย์)

ปลัดเทศบาล

(นายสุภัทร บุญศิริโชติ)

นายกเทศมนตรี

(นายวิชัย บงระลาภศิริ)

ทะเบียนแบบเลขที่

กส. 12 / 2563

วันที่

11 / 07 / 2562

แผ่นที่

04 / 17



ทิศเหนือ

พระแม่เทพกษัตริย์ ซอยมทบ

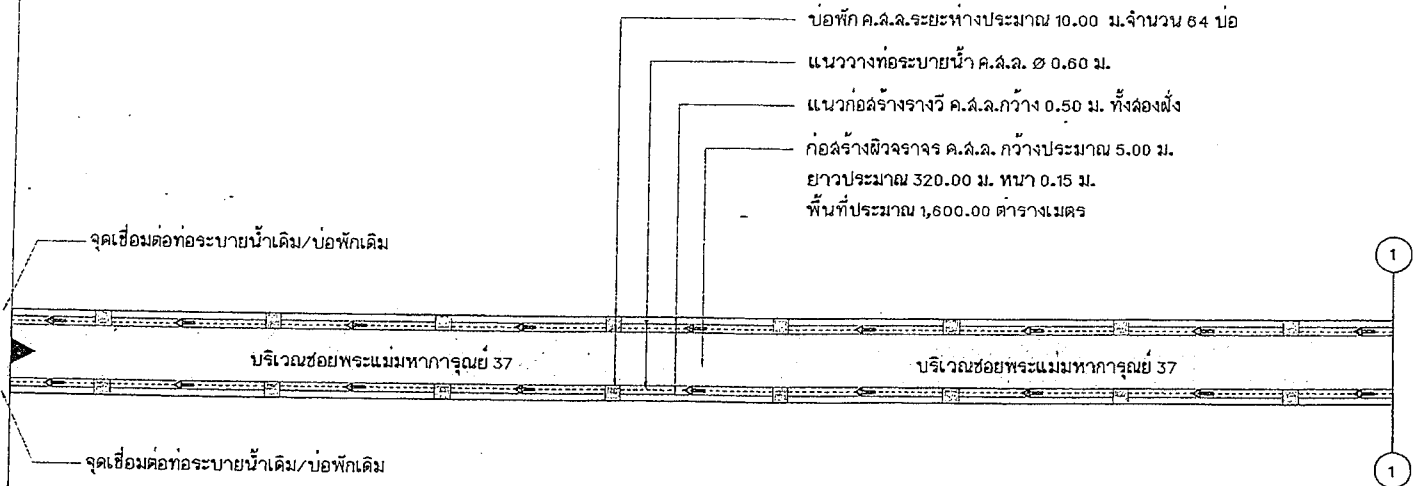

แปลนก่อสร้างถนน คสล. และท่อระบายน้ำ
 มาตรฐาน 1:300

- ▶ จุดเริ่มต้นโครงการ STA. 0+000 กม.
- จุดสิ้นสุดโครงการ STA. 0+320 กม.
- ↑ แฉดงทิศทางการระบายน้ำ



สำนักการช่างเทศบาลนครปากเกร็ด

โครงการ
 ก่อสร้างปรับปรุงบ่อ คสล.
 บริเวณซอยพระแม่เทพกษัตริย์ 37

สถานที่ตั้งโครงการ
 บริเวณซอยพระแม่เทพกษัตริย์ 37

สำรวจ
 (นางณัฐวิมลรัตน์ คุ้มจอหอ)
 (นายรัชชานนท์ จันทระนันท์)

เขียนแบบ
 (นายทองศิริ สุภาพรณศิริ)

หัวหน้างานจัดสำเนา
 (นายวิฑูรย์ธรรม สมศักดิ์)

สถาปนิก
 (นางสาวประกาย นนทจินทร์)

วิศวกรโยธา
 (นายวิมลนา จันทระนันท์)

หัวหน้าฝ่ายวิศวกรรม
 (นายเจน จ้างทอง)

ร.ค.ผู้ชำนาญการควบคุมการก่อสร้าง
 (นายวิศิษฐ์ ชัยรุ่งเรือง)

ผู้อำนวยการสำนักการช่าง
 (นายพงษ์กร หวังไพฑูริย์)

ปลัดเทศบาล
 (นายสุทธกร บุญศิริชูโต)

นายกเทศมนตรี
 (นายวิชัย บรรลวดำรงค์)

ทะเบียนแบบเลขที่	วัน / เดือน / ปี
กล. 12 / 2563	ท / 07 / 2562
แผ่นที่	รวม
05	17



ทิศเหนือ

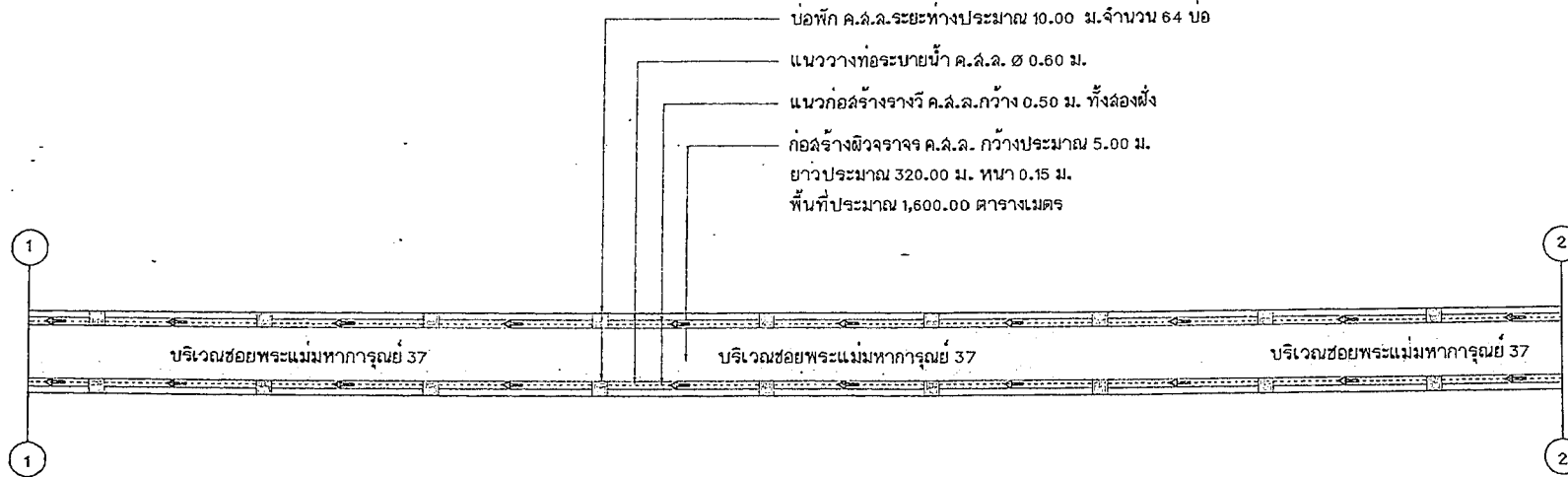

แปลนก่อสร้างถนน คสล.และท่อระบายน้ำ
 มาตรฐาน 1:300

- ▶ จุดเริ่มต้นโครงการ STA. 0+000 กม.
- จุดสิ้นสุดโครงการ STA. 0+320 กม.
- ◀ แสดงทิศทางการระบายน้ำ



สำนักการช่างเทศบาลนครปากเกร็ด

โครงการ
ก่อสร้างปรับปรุงถนน คสล.
บริเวณซอยพระแม่มหากาฬมัย 37

สถานที่ตั้งโครงการ
บริเวณซอยพระแม่มหากาฬมัย 37

สำรวจ
(นางนฤพรวิมลคุ้มทอง)
(นายธีรชานนท์ จันทะนันท์)

เขียนแบบ
(นายพงษ์ศิริ ราษฎร์ศักดิ์)

หัวหน้างานเขียนแบบ
(นายธีรชานนท์ จันทะนันท์)

สถาปนิก
(นางสาวประภากร นนทจันทร์)

วิศวกรโยธา
(นายวิวัฒน์ จันทะนันท์)

หัวหน้าฝ่ายวิศวกรรม
(นายเจน จักองราช)

기술ผู้อำนวยการควบคุมอาคารก่อสร้าง
(นายวิศุทธิ์ สัยรุ่งเรือง)

ผู้อำนวยการสำนักการช่าง
(นายมนตรี ทวีทรัพย์)

ปลัดเทศบาล
(นายสุทร บุญลือโชติ)

นายกเทศมนตรี
(นายวิชัย บวรศักดิ์)

ทะเบียนแบบเลขที่	วัน / เดือน / ปี
กส. 12 / 2563	11 / 07 / 2562
แผ่นที่	รวม
06	17



ทิศเหนือ

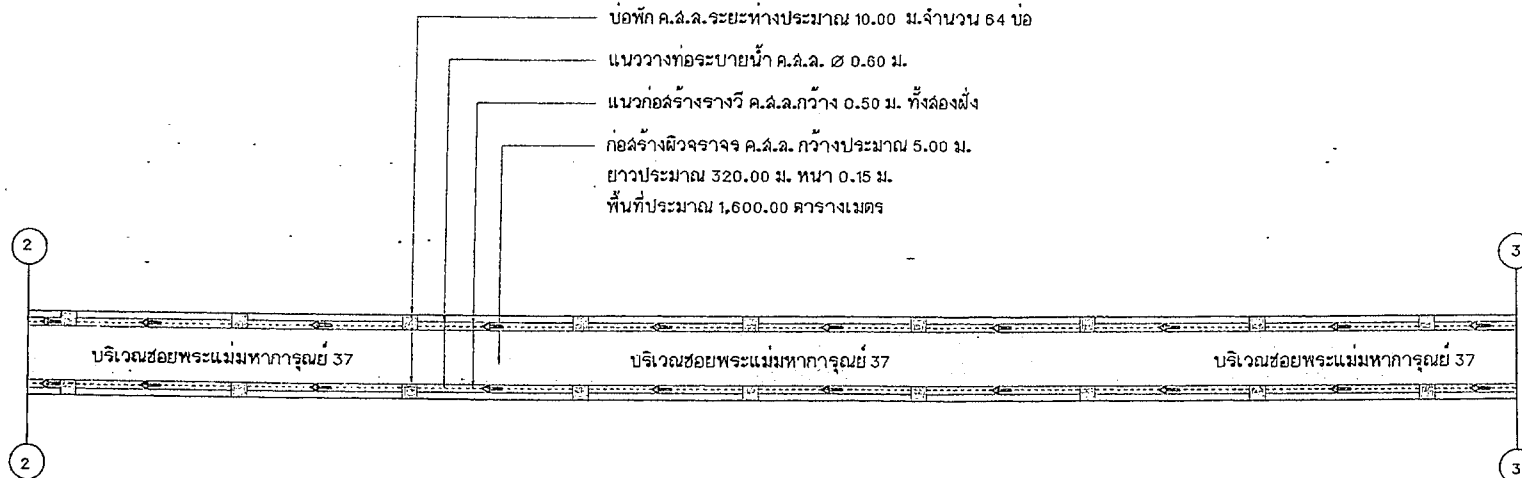

แปลนก่อสร้างถนน คสล.และท่อระบายน้ำ
 มาตรฐาน 1: 300

- ▶ จุดเริ่มต้นโครงการ STA. 0+000 กม.
- ◀ จุดสิ้นสุดโครงการ STA. 0+320 กม.
- ↔ แสดงทิศทางการระบายน้ำ



สำนักการช่างเทศบาลนครปากเกร็ด

โครงการ
 ก่อสร้างปรับปรุงถนน คสล.
 บริเวณซอยพระแม่มหาการุณย์ 37

สถานที่ตั้งโครงการ
 บริเวณซอยพระแม่มหาการุณย์ 37

สำรวจ
 (นางณัฐวรินทร์ คูมจ่อทอง)
 (นายวิษณุชนก จัมปากระนิทวิชัย)

เขียนแบบ
 (นายพงษ์ศิริ ฐานุปรกรณ์ศักดิ์)

หัวหน้างานจัดพิมพ์
 (นายวิษณุกรณ สิมศักดิ์)

สถาปนิก
 (นางสาวประภากร นนทจันทร์)

วิศวกรโยธา
 (นายวิไลนา จันทน์งาม)

หัวหน้าฝ่ายวิศวกรรม
 (นายเจน จำลองงาช)

ร.ผู้ชำนาญการควบคุมการก่อสร้าง
 (นายวิวัฒน์ ชัยรุ่งเรือง)

ผู้อำนวยการสำนักการช่าง
 (นายนพกร ทวีงพรชัย)

ปลัดเทศบาล
 (นายสุทร บุญศิริโชติ)

นายกเทศมนตรี
 (นายวิชัย บรรดาภักดี)

ทะเบียนแบบเลขที่	วัน / เดือน / ปี
กส. 12 / 2563	11 / 07 / 2562
แผ่นที่	รวม
07	17



ทิศเหนือ

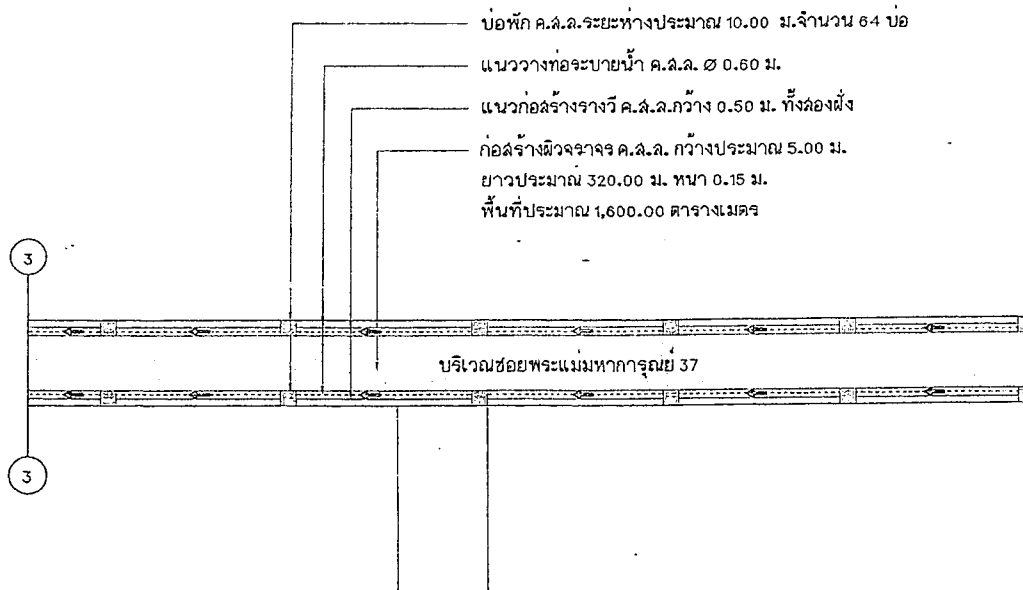

แปลนก่อสร้างถนน คสล.และท่อระบายน้ำ

มาตราส่วน

1: 300

- ▶ จุดเริ่มต้นโครงการ STA. 0+000 กม.
- จุดสิ้นสุดโครงการ STA. 0+320 กม.
- ⇄ แสดงทิศทางการระบายน้ำ



สำนักการช่างเทศบาลนครปากเกร็ด

โครงการ

ก่อสร้างปรับปรุงถนน คสล.
บริเวณซอยพระแม่มหาการุณย์ 37

สถานที่ตั้งโครงการ

บริเวณซอยพระแม่มหาการุณย์ 37

สำรวจ

(นางณัฐวรินทร์ คุ้มทอง)
(นายวิรัชชานนท์ จิมภาชนะทับ)

เขียนแบบ

(นายพงษ์ศิริ ฐานปรกรณ์ศักดิ์)

หัวหน้างานจัดทำแบบ

(นายวิรัชการณ วัฒนศักดิ์)

สถาปนิก

(นางสาวประภากร มนต์จันทร์)

วิศวกรโยธา

(นายวิวัฒนา จันทน์แจ่ม)

หัวหน้าฝ่ายวิศวกรรม

(นายเจน จ้างทองราช)

ร.ผู้ชำนาญการส่วนควบคุมการก่อสร้าง

(นายวิวัฒน์ ชัยรุ่งเรือง)

ผู้อำนวยการสำนักการช่าง

(นายบทกร ทรงพรชัย)

ปลัดเทศบาล

(นายสุทธ บุญศิริโชค)

นายเทศมนตรี

(นายวิชัย บรรดาศักดิ์)

ทะเบียนแบบเลขที่

วัน / เดือน / ปี

กส. 12 / 2563 11 / 07 / 2562

แผ่นที่ 08 รวม 17

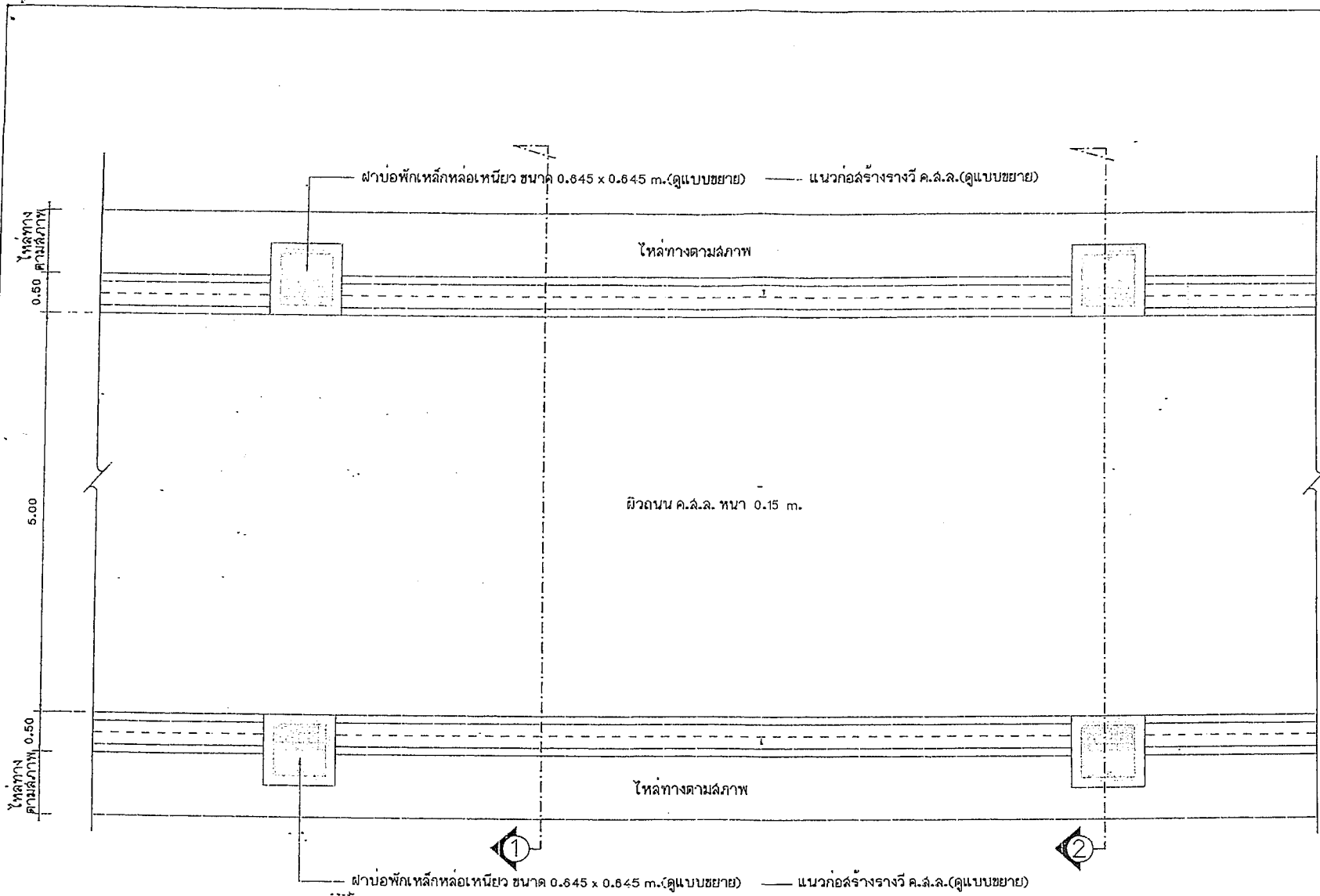

แปลนถนน และการวางบ่อพัก คสล.

มาตราส่วน 1 : 50

หมายเหตุ
- เสาเข็มหินคลุก โหล่งทางตามลัสภาพ



สำนักการช่างเทศบาลนครปากเกร็ด	
โครงการ ก่อสร้างปรับปรุงถนน คสล. บริเวณซอยพระแม่มหากษัตริย์ 37	
สถานที่ตั้งโครงการ บริเวณซอยพระแม่มหากษัตริย์ 37	
สำรวจ (นางณัฐวิมลพร คุ้มทอง) (นายรัชชานนท์ จินภาชนะนันท์)	
เขียนแบบ (นายพงษ์ศิริ อานุปกรณ์ศักดิ์)	
หัวหน้างานจัดพื้นแบบ (นายวิรัชจากรณ สมศักดิ์)	
สถาปนิก (นางสาวประภากร นนทจันทร์)	
วิศวกรโยธา (นายวิมลภา จันทรัมย์)	
หัวหน้าฝ่ายวิศวกรรม (นายเจน จ้างองราช)	
ผ.ผู้อำนวยการส่วนควบคุมการก่อสร้าง (นายจิกว ชัยรุ่งเรือง)	
ผู้อำนวยการสำนักการช่าง (นายนพพร ทวีงทราย)	
ปลัดเทศบาล (นายสุเทพ บุญศิริชูโต)	
นายกเทศมนตรี (นายวิชัย บรรจาศักดิ์)	
ทะเบียนแบบเลขที่ กส. 12 / 2563	วัน / เดือน / ปี 11 / 07 / 2562
แผ่นที่ 08	รวม 17

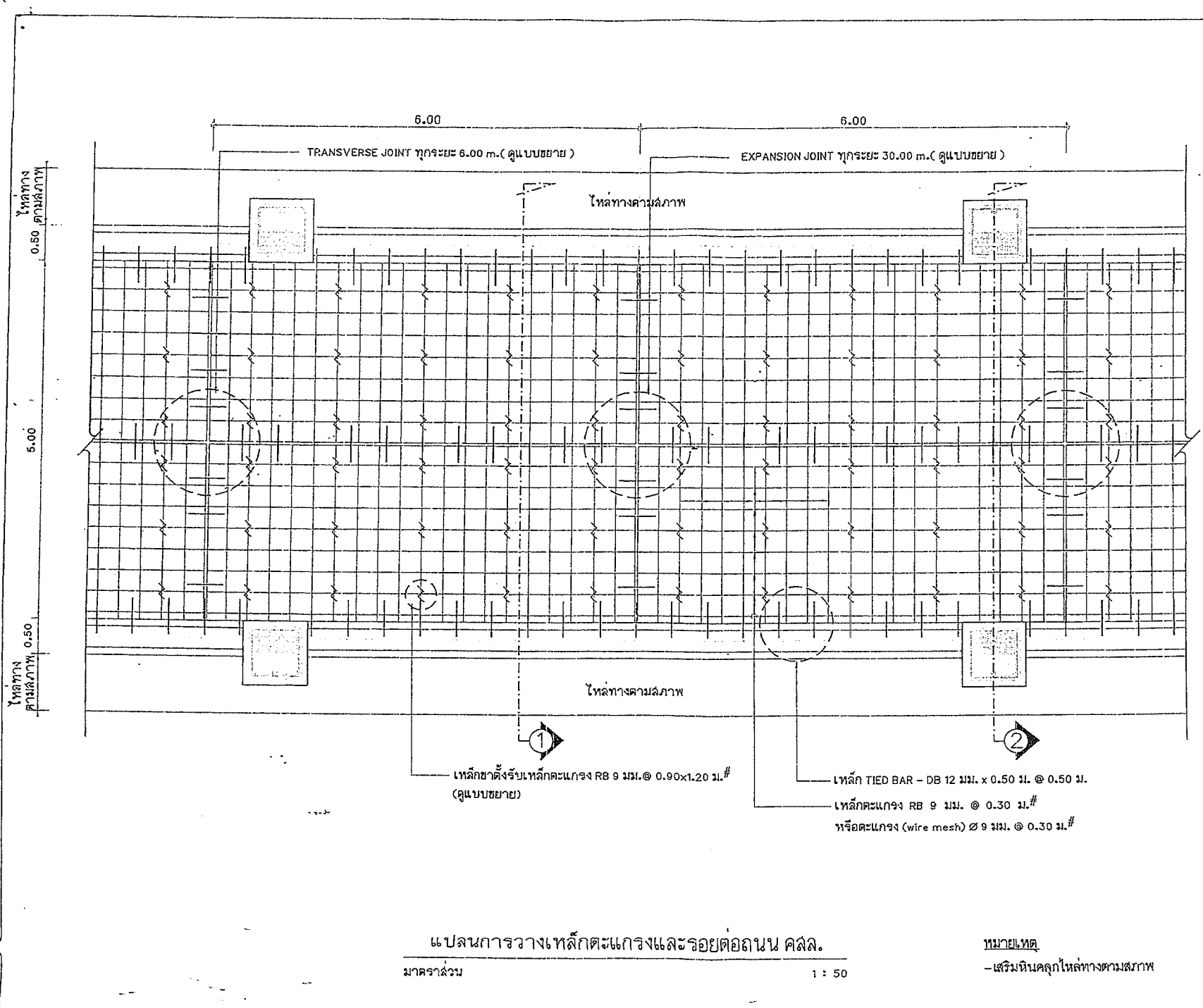

แปลนการวางเหล็กตะแกรงและรอยต่อถนน คสล.

มาตราส่วน

1 : 50

หมายเหตุ

-เสริมดินคูลงโหล่ทางตามสัภาพ



สำนักการช่างเทศบาลนครปากเกร็ด

โครงการ

ก่อสร้างปรับปรุงถนนคสล.
บริเวณซอยพระนวมทวารวดี 37

สถานที่ตั้งโครงการ

บริเวณซอยพระนวมทวารวดี 37

สำรวจ

(นางณัฐวรินทร์ คุ้มช่อทอง)
(นายรัชชานนท์ สิมปากะบัณฑิต)

เขียนแบบ

(นายพงษ์ศักดิ์ ฐานปวงวัฒน์ศักดิ์)

หัวหน้างานจัดทำแบบ

(นายวิธสารภรณ์ ส้มศักดิ์)

สถาปนิก

(นางสาวประภากร นกจันทร์)

วิศวกรโยธา

(นายวิวัฒน์ จันทร์แจ่ม)

หัวหน้าฝ่ายวิศวกรรม

(นายเจน จำลองราช)

ก.ผู้อำนวยการส่วนควบคุมการก่อสร้าง

(นายวิศุทธิ์ ชัยรุ่งเรือง)

ผู้อำนวยการสำนักการช่าง

(นายนพพร ทรงพรชัย)

ปลัดเทศบาล

(นายสุทนต์ บุญศิริโต)

นายกเทศมนตรี

(นายวิชัย บงศาศักดิ์)

ทะเบียนแบบเลขที่ 11 / เดือน / ปี

กค. 12 / 2563 11 / 07 / 2562

แผ่นที่ 10 รวม 17



สำนักการช่างเทศบาลนครปากเกร็ด

โครงการ
ก่อสร้างบึงรับน้ำฝน ค.ส.ล.
บริเวณซอยพระนรมิเทพกาญจบุรี 37

สถานที่ตั้งโครงการ
บริเวณซอยพระนรมิเทพกาญจบุรี 37

สำรวจ
(นายอัครวิวัฒน์ คุ้มจ่อทอง)
(นายรัชชานนท์ จิรมงคลนันท์)

เขียนแบบ
(นายทรงศักดิ์ ฐานปรารถนาคัด)

หัวหน้างานเขียนแบบ
(นายรัชชานนท์ จิรมงคลนันท์)

สถาปนิก
(นางสาวประภาพร นนทจันทร์)

วิศวกรโยธา
(นายวิมลนา จันทน์แจ่ม)

หัวหน้าฝ่ายวิศวกรรม
(นายเจษฎ์ จ้างองราช)

รณ.ผู้อำนวยการคำนวณควบคุมการก่อสร้าง
(นายวิวัฒน์ ชัยรุ่งเรือง)

ผู้อำนวยการสำนักงานการช่าง
(นายพนพร พ่วงพราย)

ปลัดเทศบาล
(นายสุทธ บุษดิษฐ์โค)

นายกเทศมนตรี
(นายวิชัย บรรณาคัด)

ทะเบียนแบบเลขที่	วัน / เดือน / ปี
ถ. 12 / 2563	11 / 07 / 2562
แผ่นที่	รวม
11	17

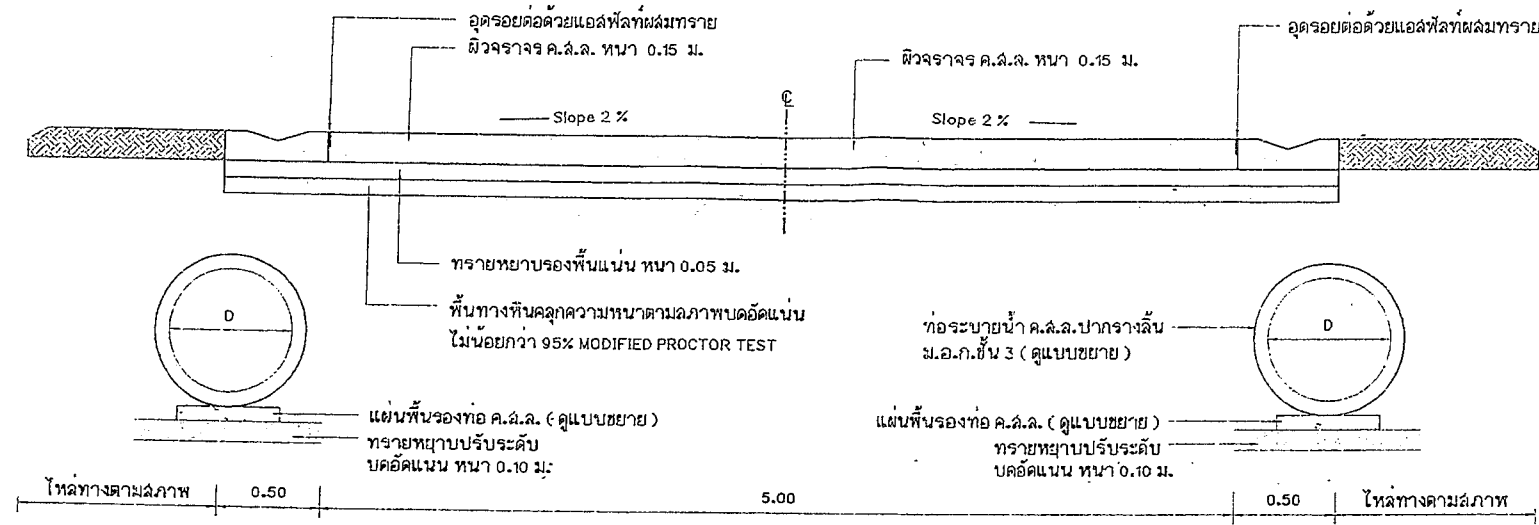

แบบขยายรูปตัด 1
มาตราส่วน 1:20

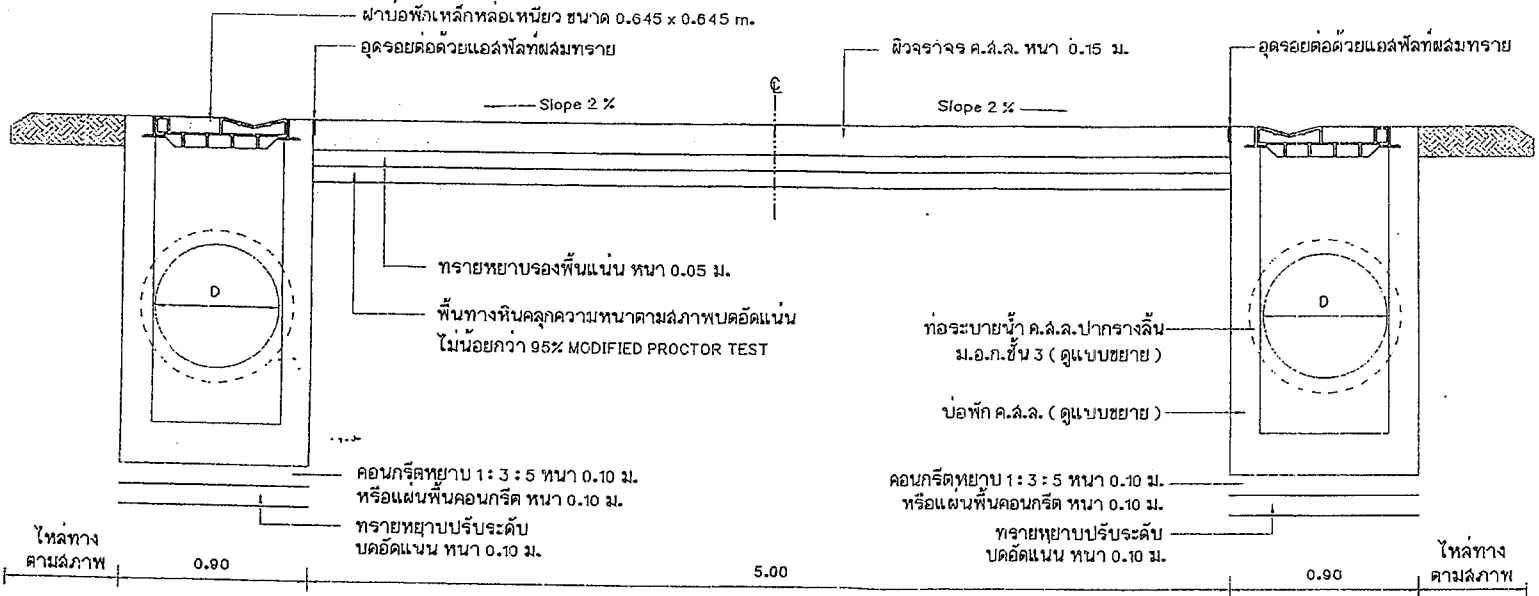

แบบขยายรูปตัด 2
มาตราส่วน 1:20

หมายเหตุ
- เสิร์มหินคลุกโหล่ทางตามสภาพ

ระดับเบี่ยงตามความลาดเอียง

ระดับเบี่ยงตามความลาดเอียง

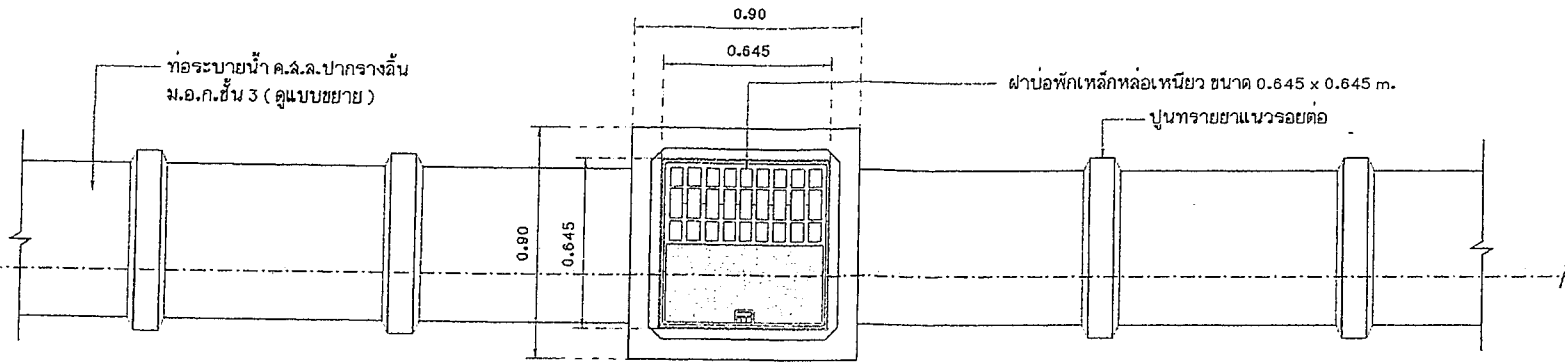

แปลนการวางท่อระบายน้ำ

มาตราส่วน 1:20

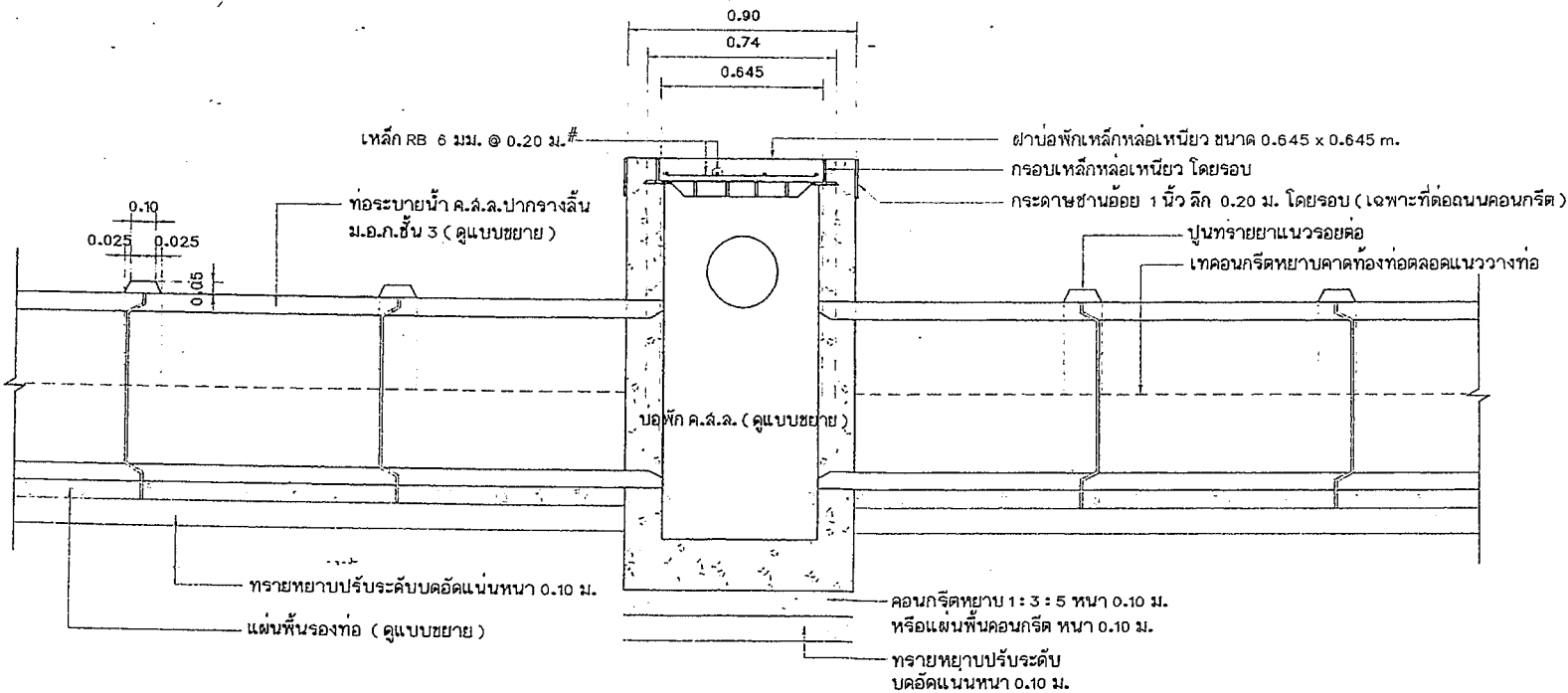

รูปตัดตามยาวการวางท่อระบายน้ำ

มาตราส่วน 1:20



สำนักการช่างเทศบาลนครปากเกร็ด

โครงการ

ก่อสร้างปรับปรุงถนน ค.ส.ล.
บริเวณซอยพระเมธีเทวาลัย 37

สถานที่ตั้งโครงการ

บริเวณซอยพระเมธีเทวาลัย 37

สำรวจ

(นางฉวีวรรณวิมล คุ้มทอง)
(นายรัชชานนท์ จิมประณีต)

เขียนแบบ

(นายพงษ์ศิริ ฐานุภกรณ์ศักดิ์)

หัวหน้างานจัดทำแบบ

(นายวิษณุจากรณ์ สมศักดิ์)

สถาปนิก

(นางสาวประภัสสร ขนขันธ์)

วิศวกรโยธา

(นายวิมลมา จันทรัมย์)

หัวหน้าฝ่ายวิศวกรรม

(นางเจน จ้างองราช)

จก.ผู้อำนวยการส่วนควบคุมการก่อสร้าง

(นายวิวัฒน์ ชัยรุ่งเรือง)

ผู้อำนวยการสำนักการช่าง

(นายมนตรี ทวีทรัพย์)

ปลัดเทศบาล

(นายสุภัทร บุญศิริชูโต)

นายกเทศมนตรี

(นายวิชัย บรรลวดำรงค์)

ทะเบียนแบบเลขที่

กฉ. 12 / 2563

วันที่

11 / 07 / 2562

แผ่นที่

12 / 17

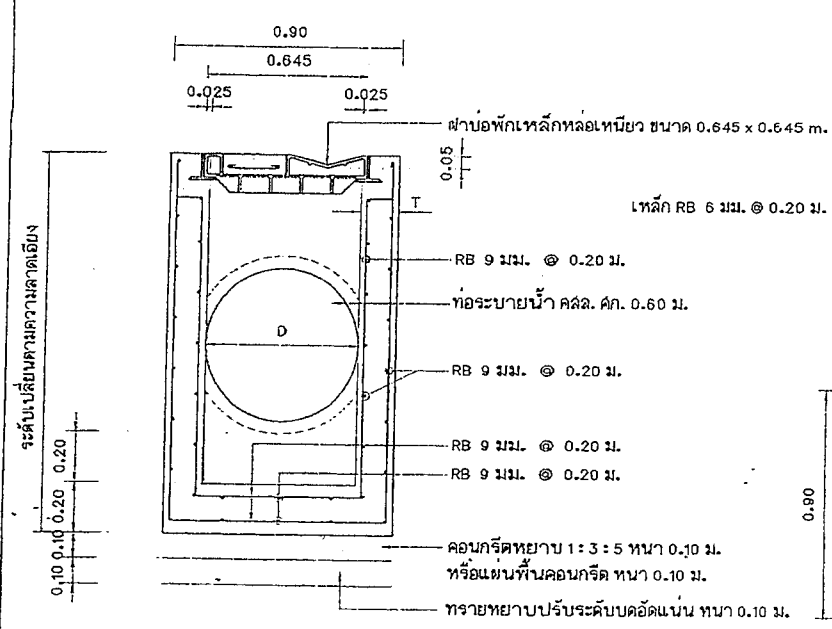

แบบขยายบ่อพัก ค.ส.ล.
มาตราส่วน 1:20

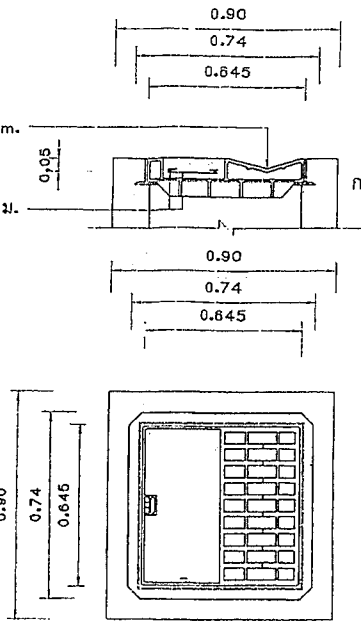

แบบขยายฝาบ่อพักเหล็กหล่อเหนียว 1
มาตราส่วน 1:20

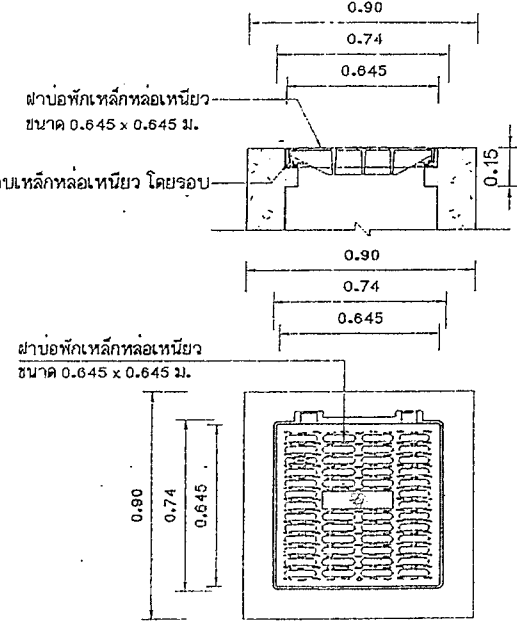

แบบขยายฝาบ่อพักเหล็กหล่อเหนียว 2
มาตราส่วน 1:20

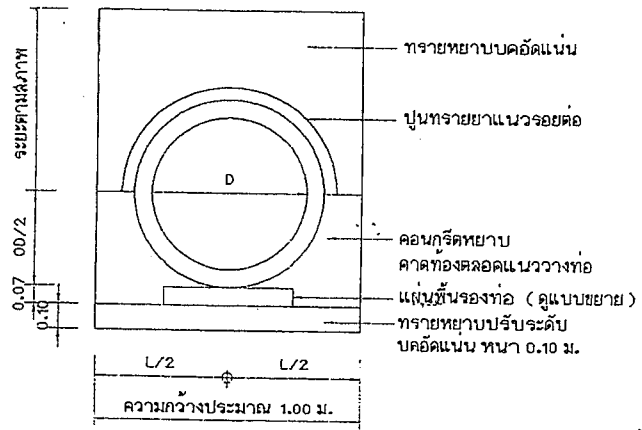

แบบขยายการวางท่อระบายน้ำ คสล.
มาตราส่วน 1:20

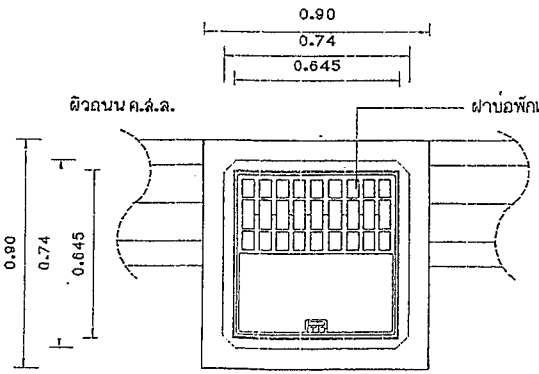

แบบขยายแปลนรางวี
มาตราส่วน 1:20

แบบขยายตราสัญลักษณ์เทศบาลฯ
มาตราส่วน 1:20

- หมายเหตุ**
1. การขุดดินวางท่อระบายน้ำ ขุดความกว้างไม่น้อยกว่า 1.00 เมตร
 2. ให้แสดงทิศทางการไหลของน้ำและขนาดท่อระบายน้ำบริเวณขอบบ่อพัก
 3. ฝาบ่อพักถ้าสามารถปรับเปลี่ยนได้ตามความเหมาะสม
 4. ชณะดำเนินการก่อสร้างฝาบ่อพักจะต้องหุ้มพลาสติกป้องกันเพื่อความเรียบร้อย

สำนักการช่างเทศบาลนครปากเกร็ด	
โครงการ ก่อสร้างปรับปรุงถนน คสล. บริเวณซอยพระนันทนารามสุข 37	
สถานที่ตั้งโครงการ บริเวณซอยพระนันทนารามสุข 37	
สำรวจ (นางณัฐวรินทร์ คุ้มทอง) (นายรัชชานนท์ วัฒนภะนันท์)	
เขียนแบบ (นายทรงสิทธิ์ ราษฎร์ศักดิ์)	
หัวหน้าระบบจัดทำแบบ (นายวีระจางน วัฒนศักดิ์)	
สถาปนิก (นางสาวประภทกร นนทจันทร์)	ออกแบบ
วิศวกรโยธา (นายธนากร วัฒนจางน)	ออกแบบ
หัวหน้าฝ่ายวิศวกรรม (นายเจน จ้างองราช)	ตรวจ
เจ้าหน้าที่ควบคุมการควบคุมการก่อสร้าง (นายวิวัฒน์ ชัยรุ่งเรือง)	ตรวจ
ผู้อำนวยการสำนักการช่าง (นายสมพร ทวีทอง)	เห็นชอบ
ปลัดเทศบาล (นายสุเทพ บุญศิริโชค)	เห็นชอบ
นายกเทศมนตรี (นายวิชัย บรรจาศักดิ์)	อนุมัติ
ทะเบียนแบบเลขที่	วัน / เดือน / ปี
ถ. 12 / 2563	11 / 07 / 2562
แผ่นที่	รวม
13	17

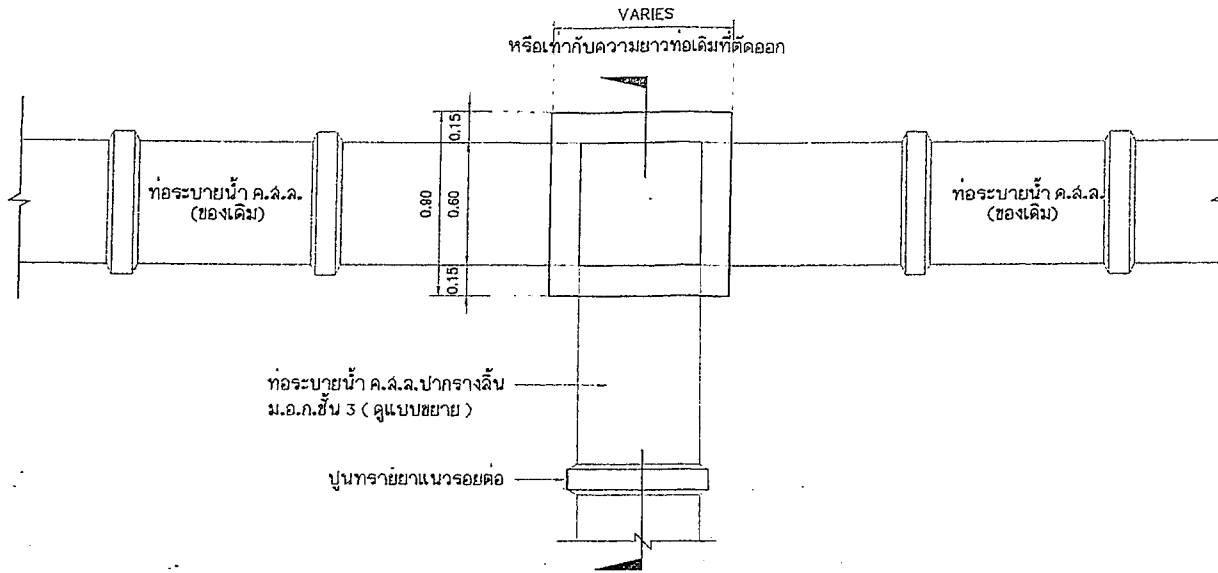

แปลนการเชื่อมต่อในกรณีเชื่อมกับท่อระบายน้ำของเดิม
มาตราส่วน 1:25

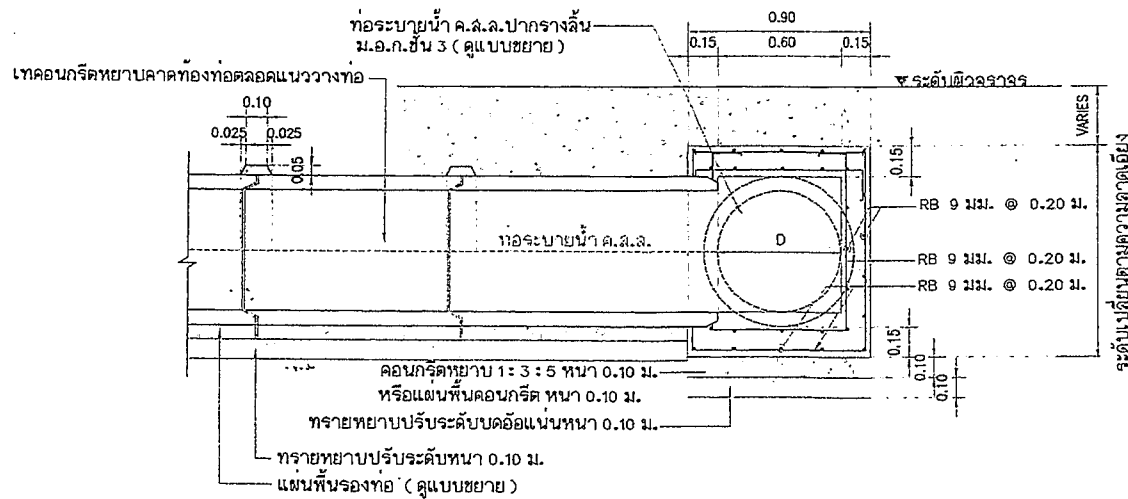

รูปตัดการเชื่อมต่อในกรณีเชื่อมกับท่อระบายน้ำของเดิม
มาตราส่วน 1:25



สำนักการช่างเทศบาลนครปากเกร็ด

โครงการ

ก่อสร้างปรับปรุงถนน คสล.
บริเวณซอยพระแม่ทหากฤษฎี 37

สถานที่ตั้งโครงการ

บริเวณซอยพระแม่ทหากฤษฎี 37

สำรวจ

(นางณัฐวิภากร คุ้มจอหอ)
(นายธีรชานนท์ ธิมปะทะนันท์)

เขียนแบบ

(นายพนมศิริ ฐานุภกรณศักดิ์)

หัวหน้างานจัดทำแบบ

(นายธีรชานนท์ ธิมปะทะนันท์)

สถาปนิก

(นางสาวประภากร นนทจันทร์)

วิศวกรโยธา

(นายวิฑูรย์ จันทร์เกษม)

หัวหน้าฝ่ายวิศวกรรม

(นายเจน จ้างองราช)

จ.ผู้อำนวยการส่วนควบคุมการก่อสร้าง

(นายวิวัฒน์ ชัยรุ่งเรือง)

ผู้อำนวยการสำนักการช่าง

(นายมทธร ทวีงทราย)

ปลัดเทศบาล

(นายสุทธ บุดดิษฐ์โต)

นายกเทศมนตรี

(นายวิชัย บรรดาหิ์คิ)

ทะเบียนแบบเลขที่

วัน / เดือน / ปี

กค. 12 / 2563

11 / 07 / 2562

แผ่นที่

รวม

14

17

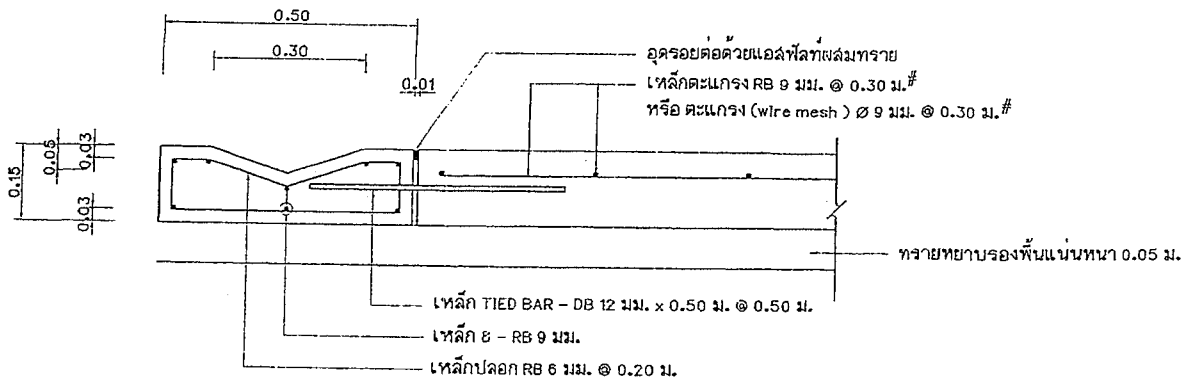

แบบขยายรูปตัดขวางวี คสล.

มาตราส่วน 1 : 10

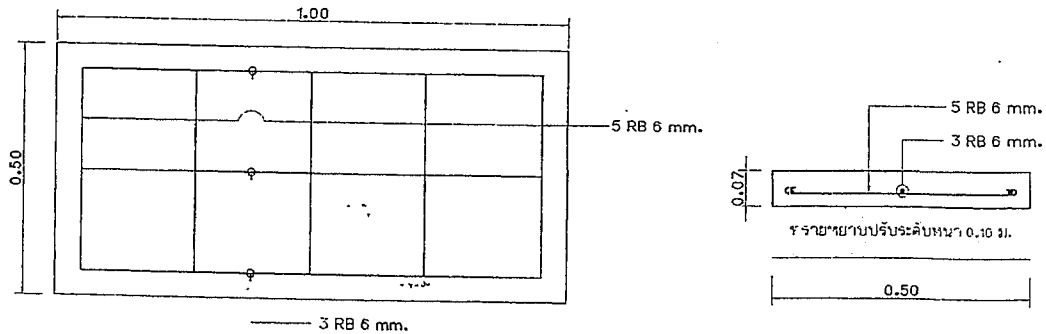

แบบขยายแผ่นพื้นรองท่อ

มาตราส่วน 1 : 10

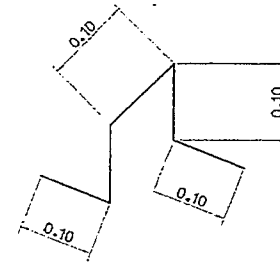

แบบขยายเหล็กขาตั้งรับเหล็กตะแกรง

มาตราส่วนตามกำหนด

ขนาดท่อ Ø	ขนาดแผ่นพื้นรองท่อ	
	ความกว้าง	ความยาว
Ø 0.30 m.	0.40 m.	1.00 m.
Ø 0.40 m.	0.40 m.	1.00 m.
Ø 0.60 m.	0.50 m.	1.00 m.
Ø 0.80 m.	0.40 m. 2 แผ่น	1.00 m.
Ø 1.00 m.	0.50 m. 2 แผ่น	1.00 m.



สำนักการช่างเทศบาลนครปากเกร็ด

โครงการ

ก่อสร้างปรับปรุงถนน คสล.
บริเวณซอยพระแม่มหาการุญย์ 37

สถานที่ตั้งโครงการ

บริเวณซอยพระแม่มหาการุญย์ 37

สำรวจ

(นางณัฐวิภากร คุ้มจ่อทอง)
(นายรัชชานนท์ งามภาคนันทน์)

เขียนแบบ

(นายพรชคดี ฐานปกรณศักดิ์)

หัวหน้างานจัดทำแบบ

(นายรัชชานนท์ งามภาคนันทน์)

สถาปนิก

ออกแบบ
(นางสาวประภากร นนทจันทร์)

วิศวกรโยธา

ออกแบบ
(นายวิวัฒนา จันทน์งาม)

หัวหน้าฝ่ายวิศวกรรม

ตรวจ
(นายเจน จำลองราช)

ก.ผู้อำนวยการควบคุมการก่อสร้าง

ตรวจ
(นายวิศว์ ชัยรุ่งเรือง)

ผู้อำนวยการสำนักการช่าง

เห็นชอบ
(นายบวร ทวีทรัพย์)

ปลัดเทศบาล

เห็นชอบ
(นายสุภัทร บุญเลิศ)

นายกเทศมนตรี

ลงนาม
(นายวิชัย บอจลาศักดิ์)

ทะเบียนแบบเลขที่

วัน / เดือน / ปี

กค. 12 / 2563 11 / 07 / 2562

แผ่นที่ 15

รวม 17

แบบขยาย LONGITUDINAL JOINT c/l

มาตราส่วน 1:10

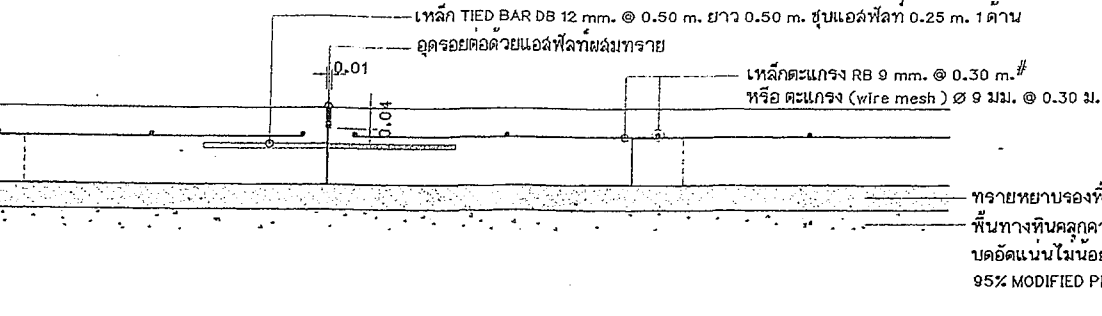
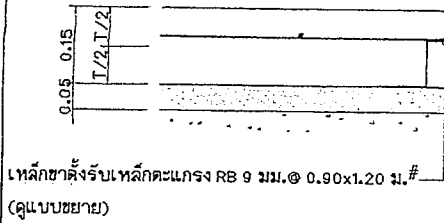

ทรายหยาบรองพื้นหนา 0.05 m.
พื้นที่ทางหินคลุกความหนาตามสภาพ
บดอัดแน่นไม่น้อยกว่า
95% MODIFIED PROCTOR TEST

แบบขยาย EXPANSION JOINT ทุกระยะ 30.00 m.

มาตราส่วน 1:10

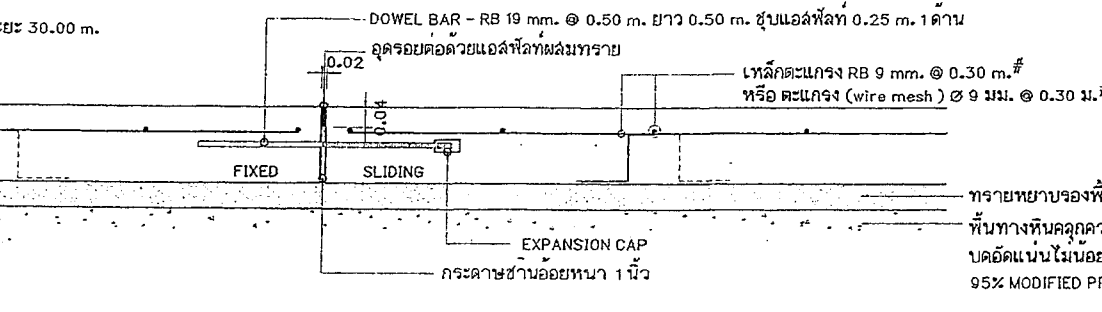
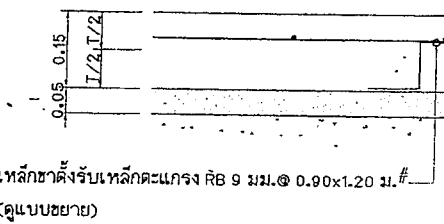

ทรายหยาบรองพื้นหนา 0.05 m.
พื้นที่ทางหินคลุกความหนาตามสภาพ
บดอัดแน่นไม่น้อยกว่า
95% MODIFIED PROCTOR TEST

แบบขยาย TRANSVERSE JOINT ทุกระยะ 6.00 m.

มาตราส่วน 1:10

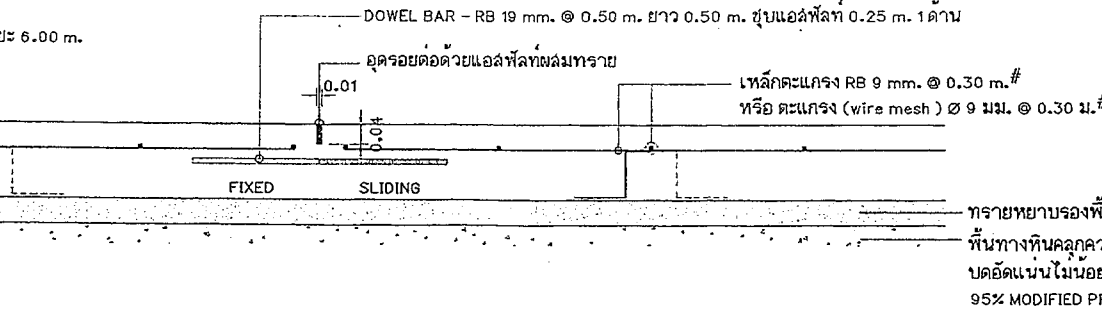
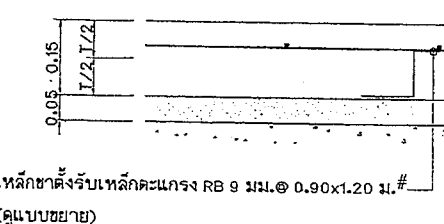

ทรายหยาบรองพื้นหนา 0.05 m.
พื้นที่ทางหินคลุกความหนาตามสภาพ
บดอัดแน่นไม่น้อยกว่า
95% MODIFIED PROCTOR TEST

แบบขยาย CONSTRUCTION JOINT ทุกระยะการหยุดเทคอนกรีตแต่ละวัน

มาตราส่วน 1:10

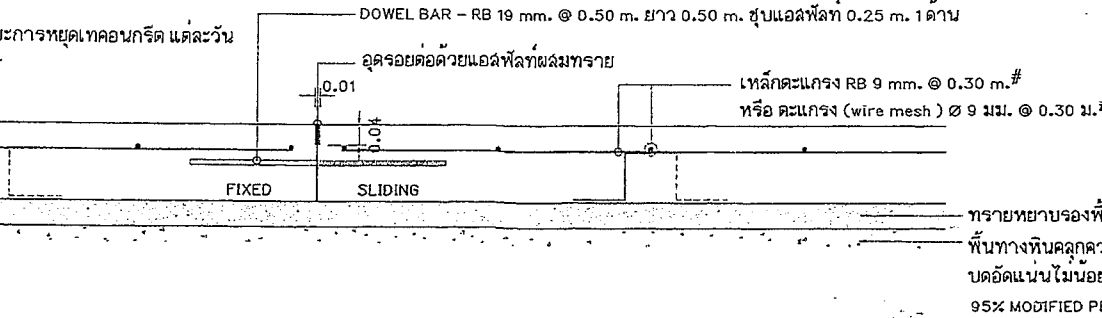
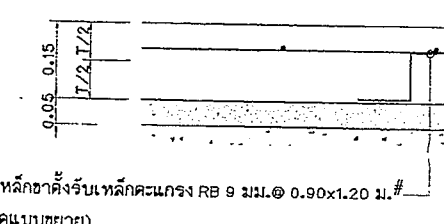

ทรายหยาบรองพื้นหนา 0.05 m.
พื้นที่ทางหินคลุกความหนาตามสภาพ
บดอัดแน่นไม่น้อยกว่า
95% MODIFIED PROCTOR TEST



สำนักช่างเทคนิคลาดพร้าว

โครงการ
ก่อสร้างปรับปรุงถนน
บริเวณซอยพระแม่มหาธาตุซอย 37

สถานที่ตั้งโครงการ
บริเวณซอยพระแม่มหาธาตุซอย 37

สำรวจ
(นางณิชากรวิเศษ คุ้มทอง)
(นายวิษณุชนก จิมปะกะนิมิต)

เขียนแบบ
(นายพรชิตี ฐานุภกรณ์ศักดิ์)

หัวหน้างานจัดทำแบบ
(นายวิษณุชนก จิมปะกะนิมิต)

สถาปนิก
(นางสาวประภากร นนทจักร์)

วิศวกรโยธา
(นายวิมลมา จันทระรัมย์)

หัวหน้าฝ่ายวิศวกรรม
(นายเจน จ้างองราชย์)

ช่างผู้อำนวยการควบคุมคุณภาพก่อสร้าง
(นายวิศว์ ชัยรุ่งเรือง)

ผู้อำนวยการสำนักการช่าง
(นายบทกร ทวีทรพรม)

ปลัดเทศบาล
(นายสุทธ บุกศิริชูโต)

นายกเทศมนตรี
(นายวิชัย บรรดาศักดิ์)

ทะเบียนแบบอยู่ที่	วัน / เดือน / ปี
ถ. 12 / 2563	11 / 07 / 2562
แผ่นที่	รวม
18	17



สำนักการช่างเทศบาลนครปากเกร็ด

โครงการ

ก่อสร้างปรับปรุงถนน คลว.
บริเวณซอยพระนวมิตหาคารุญย์ 37

สถานที่ตั้งโครงการ

บริเวณซอยพระนวมิตหาคารุญย์ 37

สำรวจ

(นางณัฐวิภากร คุ้มทอง)
(นายรัชชานนท์ จันประภังกร)

เขียนแบบ

(นายทรงศิริ ฐานุปรกรณ์ศักดิ์)

หัวหน้างานจัดทำแบบ

(นายวิรัชกร วงศ์มณี)

สถาปนิก

อ.อ.แบบ
(นางสาวประภากร นนทจันทร์)

วิศวกรโยธา

อ.ค.แบบ
(นายวิมลภา จันทแจ่ม)

หัวหน้าฝ่ายวิศวกรรม

ท.ร.จ
(นายเจน จ่าทองราช)

ร.ค.ผู้อำนวยการควบคุมการก่อสร้าง

ค.ร.จ
(นายวิภา ชัยรุ่งเรือง)

ผู้อำนวยการส่วนการช่าง

ก.บ.บ.ช
(นายนพพร พงษ์เวียง)

ปลัดเทศบาล

ก.บ.บ.ช
(นายสุทนต์ บุญศิริชูโต)

นายกเทศมนตรี

อ.บ.บ.ค
(นายวิชัย บรรดาศักดิ์)

ทะเบียนแบบเลขที่

วัน / เดือน / ปี

ก.ล. 12 / 2563

11 / 07 / 2562

แผ่นที่

รวม

17

17

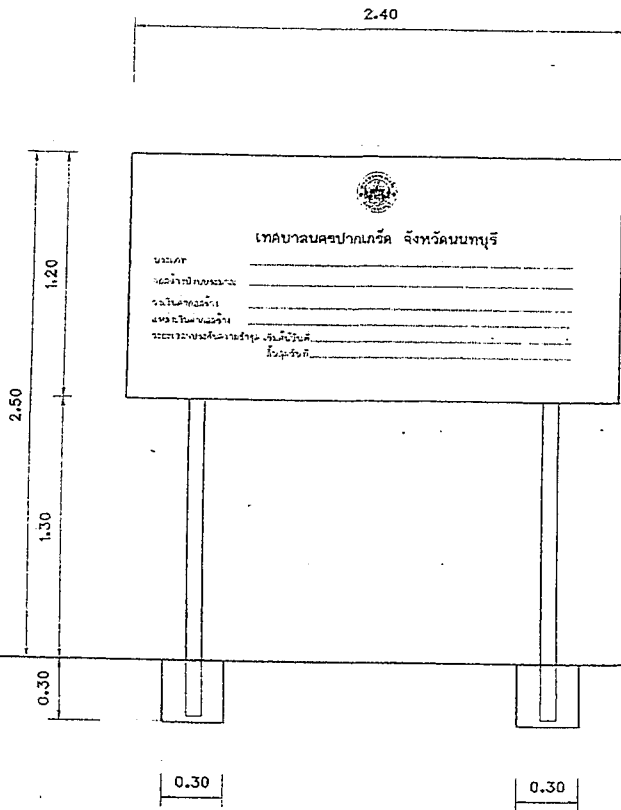

รูปด้านหน้าป้ายโครงการ
มาตราส่วน 1:25

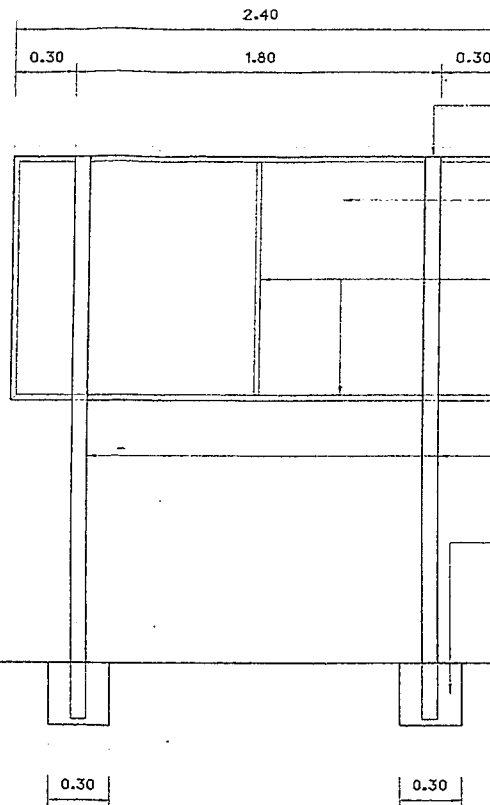

รูปด้านหลังป้ายโครงการ
มาตราส่วน 1:25

แบบป้ายโครงการ
มาตราส่วน 1:25

หมายเหตุ: ทึบป้ายด้านหลัง - ด้านหลัง ทาสีกันสนิม/ทึบหน้าด้วยสีน้ำมัน
ตัวอักษรขนาดสูงไม่น้อยกว่า 0.04 ม. ตราเทศบาลขนาด ๑ 0.20 ม.