



ประกาศเทศบาลนครปากเกร็ด

เรื่อง ประกวดราคาจ้างก่อสร้างรางยู คสล. บริเวณคลองตาล จากจุดสิ้นสุดรางระบายน้ำ คสล. เดิมถึงบ่อบำบัดน้ำเสีย หมู่บ้านลานทอง ด้วยวิธีประกวดราคาอิเล็กทรอนิกส์ (e-bidding)

เทศบาลนครปากเกร็ด มีความประสงค์จะ ประกวดราคาจ้างก่อสร้างรางยู คสล. บริเวณคลองตาล จากจุดสิ้นสุดรางระบายน้ำ คสล. เดิมถึงบ่อบำบัดน้ำเสีย หมู่บ้านลานทอง ด้วยวิธีประกวดราคาอิเล็กทรอนิกส์ (e-bidding) โดยก่อสร้างรางยู คสล. บริเวณคลองตาล จากจุดสิ้นสุดรางระบายน้ำ คสล. เดิมถึงบ่อบำบัดน้ำเสีย หมู่บ้านลานทอง ความยาวประมาณ ๓๓๐.๐๐ เมตร ตามแบบรูปและรายการของเทศบาล ราคากลางของงานก่อสร้างในการประกวดราคาครั้งนี้เป็นเงินทั้งสิ้น ๑๑,๖๐๐,๐๐๐.๐๐ บาท (สิบเอ็ดล้านบาทถ้วน)

ผู้ยื่นข้อเสนอจะต้องมีคุณสมบัติ ดังต่อไปนี้

๑. มีความสามารถตามกฎหมาย
๒. ไม่เป็นบุคคลล้มละลาย
๓. ไม่อยู่ระหว่างเลิกกิจการ
๔. ไม่เป็นบุคคลซึ่งอยู่ระหว่างถูกระงับการยื่นข้อเสนอหรือทำสัญญากับหน่วยงานของรัฐไว้ชั่วคราวเนื่องจากเป็นผู้ที่ไม่ผ่านเกณฑ์การประเมินผลการปฏิบัติงานของผู้ประกอบการตามระเบียบที่รัฐมนตรีว่าการกระทรวงการคลังกำหนดตามที่ประกาศเผยแพร่ในระบบเครือข่ายสารสนเทศของกรมบัญชีกลาง
๕. ไม่เป็นบุคคลซึ่งถูกระงับชื่อไว้ในบัญชีรายชื่อผู้ทำงานและได้แจ้งเวียนชื่อให้เป็นผู้ทำงานของหน่วยงานของรัฐในระบบเครือข่ายสารสนเทศของกรมบัญชีกลาง ซึ่งรวมถึงนิติบุคคลที่ผู้ทำงานเป็นหุ้นส่วนผู้จัดการ กรรมการผู้จัดการ ผู้บริหาร ผู้มีอำนาจในการดำเนินงานในกิจการของนิติบุคคลนั้นด้วย
๖. มีคุณสมบัติและไม่มีลักษณะต้องห้ามตามที่คณะกรรมการนโยบายการจัดซื้อจัดจ้างและการบริหารพัสดุภาครัฐกำหนดในราชกิจจานุเบกษา
๗. เป็นนิติบุคคลผู้มีอาชีพรับจ้างงานที่ประกวดราคาอิเล็กทรอนิกส์ดังกล่าว
๘. ไม่เป็นผู้มีผลประโยชน์ร่วมกันกับผู้ยื่นข้อเสนอรายอื่นที่เข้ายื่นข้อเสนอให้แก่เทศบาลนครปากเกร็ด ณ วันประกาศประกวดราคาอิเล็กทรอนิกส์ หรือไม่เป็นผู้กระทำการอันเป็นการขัดขวางการแข่งขันราคาอย่างเป็นธรรม ในการประกวดราคาอิเล็กทรอนิกส์ครั้งนี้
๙. ไม่เป็นผู้ได้รับเอกสิทธิ์หรือความคุ้มกัน ซึ่งอาจปฏิเสธไม่ยอมขึ้นศาลไทย เว้นแต่รัฐบาลของผู้ยื่นข้อเสนอได้มีคำสั่งให้สละเอกสิทธิ์และความคุ้มกันเช่นนั้น
๑๐. ผู้ยื่นข้อเสนอต้องมีผลงานก่อสร้างประเภทเดียวกันกับงานที่ประกวดราคาจ้างก่อสร้างในวงเงินไม่น้อยกว่า ๕,๘๐๐,๐๐๐.๐๐ บาท (ห้าล้านแปดแสนบาทถ้วน) และเป็นผลงานที่เป็นคู่สัญญาโดยตรงกับหน่วยงานของรัฐ หรือหน่วยงานเอกชนที่เทศบาลนครปากเกร็ดเชื่อถือ

ผู้ยื่นข้อเสนอที่เสนอราคาในรูปแบบของ "กิจการร่วมค้า" ต้องมีคุณสมบัติดังนี้

- (๑) กรณีที่กิจการร่วมค้าได้จดทะเบียนเป็นนิติบุคคลใหม่ กิจการร่วมค้าจะต้องมีคุณสมบัติครบถ้วนตามเงื่อนไขที่กำหนดไว้ในเอกสารประกวดราคา และการเสนอราคาให้เสนอราคาในนาม "กิจการร่วมค้า" ส่วน

คุณสมบัติด้านผลงานก่อสร้าง กิจการร่วมค้าดังกล่าวสามารถนำผลงานก่อสร้างของผู้เข้าร่วมค้ำมาใช้แสดงเป็นผลงานก่อสร้างของกิจการร่วมค้าที่เข้าประกวดราคาได้

(๒) กรณีที่กิจการร่วมค้าไม่ได้จดทะเบียนเป็นนิติบุคคลใหม่ นิติบุคคลแต่ละนิติบุคคลที่เข้าร่วมค้ำทุกรายจะต้องมีคุณสมบัติครบถ้วนตามเงื่อนไขที่กำหนดไว้ในเอกสารประกวดราคา เว้นแต่ในกรณีที่กิจการร่วมค้าได้มีข้อตกลงระหว่างผู้เข้าร่วมค้ำเป็นลายลักษณ์อักษรกำหนดให้ผู้เข้าร่วมค้ำรายใดรายหนึ่งเป็นผู้รับผิดชอบหลักในการเข้าเสนอราคากับหน่วยงานของรัฐ และแสดงหลักฐานดังกล่าวมาพร้อมการยื่นข้อเสนอประกวดราคาทางระบบจัดซื้อจัดจ้างภาครัฐด้วยอิเล็กทรอนิกส์ กิจการร่วมค้ำนั้นสามารถใช้ผลงานก่อสร้างของผู้เข้าร่วมค้ำหลักรายเดียวเป็นผลงานก่อสร้างของกิจการร่วมค้าที่ยื่นข้อเสนอได้

ทั้งนี้ "กิจการร่วมค้าที่จดทะเบียนเป็นนิติบุคคลใหม่" หมายความว่า กิจการร่วมค้าที่จดทะเบียนเป็นนิติบุคคลต่อกรมพัฒนาธุรกิจการค้า กระทรวงพาณิชย์

๑๑. ผู้ยื่นข้อเสนอต้องลงทะเบียนในระบบจัดซื้อจัดจ้างภาครัฐด้วยอิเล็กทรอนิกส์ (Electronic Government Procurement : e - GP) ของกรมบัญชีกลาง

๑๒. ผู้ยื่นข้อเสนอซึ่งได้รับคัดเลือกเป็นคู่สัญญาต้องลงทะเบียนในระบบจัดซื้อจัดจ้างภาครัฐด้วยอิเล็กทรอนิกส์ (Electronic Government Procurement : e - GP) ของกรมบัญชีกลาง ตามที่คณะกรรมการ ป.ป.ช. กำหนด

๑๓. ผู้ยื่นข้อเสนอต้องไม่อยู่ในฐานะเป็นผู้ไม่แสดงบัญชีรายรับรายจ่ายหรือแสดงบัญชีรายรับรายจ่ายไม่ถูกต้องครบถ้วนในสาระสำคัญ ตามที่คณะกรรมการ ป.ป.ช. กำหนด

๑๔. ผู้ยื่นข้อเสนอซึ่งได้รับคัดเลือกเป็นคู่สัญญาต้องรับและจ่ายเงินผ่านบัญชีธนาคาร เว้นแต่การจ่ายเงินแต่ละครั้งซึ่งมีมูลค่าไม่เกินสามหมื่นบาทคู่สัญญาอาจจ่ายเป็นเงินสดก็ได้ ตามที่คณะกรรมการ ป.ป.ช. กำหนด

ผู้ยื่นข้อเสนอต้องยื่นข้อเสนอและเสนอราคาทางระบบจัดซื้อจัดจ้างภาครัฐด้วยอิเล็กทรอนิกส์ ในวันที่

ผู้สนใจสามารถขอรับเอกสารประกวดราคาอิเล็กทรอนิกส์ โดยดาวน์โหลดเอกสารผ่านทางระบบจัดซื้อจัดจ้างภาครัฐด้วยอิเล็กทรอนิกส์ตั้งแต่วันที่ประกาศจนถึงก่อนวันเสนอราคา

ผู้สนใจสามารถดูรายละเอียดได้ที่เว็บไซต์ www.pakkretcity.go.th หรือ www.gprocurement.go.th หรือสอบถามทางโทรศัพท์หมายเลข ๐-๒๙๖๐-๙๗๐๔ ต่อ ๓๑๘, ๓๑๙ ในวันและเวลาราชการ

ประกาศ ณ วันที่ สิงหาคม พ.ศ. ๒๕๖๑

(นายวิชัย บรรดาศักดิ์)

นายกเทศมนตรีนครปากเกร็ด

หมายเหตุ ผู้ประกอบการสามารถจัดเตรียมเอกสารประกอบการเสนอราคา (เอกสารส่วนที่ ๑ และเอกสารส่วนที่ ๒)
ในระบบ e-GP ได้ตั้งแต่วันที่ขอรับเอกสารจนถึงวันเสนอราคา

เอกสารประกวดราคาจ้างก่อสร้างด้วยการประกวดราคาอิเล็กทรอนิกส์ (e-bidding)

เลขที่

การจ้างก่อสร้างรางยู คสล. บริเวณคลองตาล จากจุดสิ้นสุดรางระบายน้ำ คสล. เดิมถึงบ่อบำบัดน้ำเสีย หมู่บ้าน

ลานทอง

ตามประกาศ เทศบาลนครปากเกร็ด

ลงวันที่ สิงหาคม ๒๕๖๑

เทศบาลนครปากเกร็ด ซึ่งต่อไปนี้เรียกว่า "เทศบาลนครปากเกร็ด" มีความประสงค์จะ ประกวดราคา จ้างก่อสร้าง รางยู คสล. บริเวณคลองตาล จากจุดสิ้นสุดรางระบายน้ำ คสล. เดิมถึงบ่อบำบัดน้ำเสีย หมู่บ้านลานทอง ณ บริเวณคลองตาล โดยก่อสร้างรางยู คสล. บริเวณคลองตาล จากจุดสิ้นสุดรางระบายน้ำ คสล. เดิมถึงบ่อบำบัดน้ำเสีย หมู่บ้านลานทอง ความยาวประมาณ ๓๓๐.๐๐ เมตร ตามแบบรูปและรายการของเทศบาล ด้วยวิธีประกวดราคา อิเล็กทรอนิกส์ โดยมีข้อแนะนำและข้อกำหนดดังต่อไปนี้

๑. เอกสารแนบท้ายเอกสารประกวดราคาอิเล็กทรอนิกส์

- ๑.๑ แบบรูปและรายการละเอียด เลขที่ กส.๓๒/๒๕๖๑ จำนวน -๖- แผ่น
- ๑.๒ แบบใบเสนอราคาที่กำหนดไว้ในระบบจัดซื้อจัดจ้างภาครัฐด้วยอิเล็กทรอนิกส์
- ๑.๓ สัญญาจ้างทั่วไป
- ๑.๔ แบบหนังสือค้ำประกัน
 - (๑) หลักประกันการเสนอราคา
 - (๒) หลักประกันสัญญา
- ๑.๕ สูตรการปรับราคา

$$K = 0.30 + 0.10 \text{ It/Io} + 0.15 \text{ Ct/Co} + 0.20 \text{ Mt/Mo} + 0.25 \text{ St/So}$$

(งานโครงสร้างคอนกรีตเสริมเหล็กและงานเชื่อมกันตลิ่ง)
- ๑.๖ บทนิยาม
 - (๑) ผู้ที่มีผลประโยชน์ร่วมกัน
 - (๒) การขัดขวางการแข่งขันอย่างเป็นธรรม
- ๑.๗ แบบบัญชีเอกสารที่กำหนดไว้ในระบบจัดซื้อจัดจ้างภาครัฐด้วยอิเล็กทรอนิกส์
 - (๑) บัญชีเอกสารส่วนที่ ๑
 - (๒) บัญชีเอกสารส่วนที่ ๒
- ๑.๘ รายละเอียดการคำนวณราคากลางงานก่อสร้างตาม BOQ (Bill of Quantities)

๒. คุณสมบัติของผู้ยื่นข้อเสนอ

- ๒.๑ มีความสามารถตามกฎหมาย
- ๒.๒ ไม่เป็นบุคคลล้มละลาย
- ๒.๓ ไม่อยู่ระหว่างเลิกกิจการ

๒.๔ ไม่เป็นบุคคลซึ่งอยู่ระหว่างถูกระงับการยื่นข้อเสนอหรือทำสัญญากับหน่วยงานของรัฐไว้ชั่วคราว เนื่องจากเป็นผู้ที่ไม่ผ่านเกณฑ์การประเมินผลการปฏิบัติงานของผู้ประกอบการตามระเบียบที่รัฐมนตรีว่าการกระทรวงการคลังกำหนดตามที่ประกาศเผยแพร่ในระบบเครือข่ายสารสนเทศของกรมบัญชีกลาง

๒.๕ ไม่เป็นบุคคลซึ่งถูกระบุชื่อไว้ในบัญชีรายชื่อผู้ทำงานและได้แจ้งเวียนชื่อให้เป็นผู้ทำงานของหน่วยงานของรัฐในระบบเครือข่ายสารสนเทศของกรมบัญชีกลาง ซึ่งรวมถึงนิติบุคคลที่ผู้ทำงานเป็นหุ้นส่วนผู้จัดการ กรรมการผู้จัดการ ผู้บริหาร ผู้มีอำนาจในการดำเนินงานในกิจการของนิติบุคคลนั้นด้วย

๒.๖ มีคุณสมบัติและไม่มีลักษณะต้องห้ามตามที่คณะกรรมการนโยบายการจัดซื้อจัดจ้างและการบริหารพัสดุภาครัฐกำหนดในราชกิจจานุเบกษา

๒.๗ เป็นนิติบุคคลผู้มีอาชีพรับจ้างงานที่ประกวดราคาอิเล็กทรอนิกส์ดังกล่าว

๒.๘ ไม่เป็นผู้มีผลประโยชน์ร่วมกันกับผู้ยื่นข้อเสนอรายอื่นที่เข้ายื่นข้อเสนอให้แก่ เทศบาลนครปากเกร็ด ณ วันประกาศประกวดราคาอิเล็กทรอนิกส์ หรือไม่เป็นผู้กระทำการอันเป็นการขัดขวางการแข่งขันอย่างเป็นธรรม ในการประกวดราคาอิเล็กทรอนิกส์ครั้งนี้

๒.๙ ไม่เป็นผู้ได้รับเอกสิทธิ์หรือความคุ้มกัน ซึ่งอาจปฏิเสธไม่ยอมขึ้นศาลไทย เว้นแต่รัฐบาลของผู้ยื่นข้อเสนอได้มีคำสั่งให้สละเอกสิทธิ์และความคุ้มกันเช่นนั้น

๒.๑๐ ผู้ยื่นข้อเสนอต้องมีผลงานก่อสร้างประเภทเดียวกันกับงานที่ประกวดราคาจ้างก่อสร้างในวงเงินไม่น้อยกว่า ๕,๘๐๐,๐๐๐.๐๐ บาท (ห้าล้านแปดแสนบาทถ้วน) และเป็นผลงานที่เป็นคู่สัญญาโดยตรงกับหน่วยงานของรัฐ หรือหน่วยงานเอกชนที่เทศบาลนครปากเกร็ดเชื่อถือ

ผู้ยื่นข้อเสนอที่เสนอราคาในรูปแบบของ "กิจการร่วมค้า" ต้องมีคุณสมบัติ ดังนี้

(๑) กรณีที่กิจการร่วมค้าได้จดทะเบียนเป็นนิติบุคคลใหม่ กิจการร่วมค้าจะต้องมีคุณสมบัติครบถ้วนตามเงื่อนไขที่กำหนดไว้ในเอกสารประกวดราคา และการเสนอราคาให้เสนอราคาในนาม "กิจการร่วมค้า" ส่วนคุณสมบัติด้านผลงานก่อสร้าง กิจการร่วมค้าดังกล่าวสามารถนำผลงานก่อสร้างของผู้เข้าร่วมค้ามาใช้แสดงเป็นผลงานก่อสร้างของกิจการร่วมค้าที่เข้าประกวดราคาได้

(๒) กรณีที่กิจการร่วมค้าไม่ได้จดทะเบียนเป็นนิติบุคคลใหม่ นิติบุคคลแต่ละนิติบุคคลที่เข้าร่วมค้าทุกรายจะต้องมีคุณสมบัติครบถ้วนตามเงื่อนไขที่กำหนดไว้ในเอกสารประกวดราคา เว้นแต่ ในกรณีที่กิจการร่วมค้าได้มีข้อตกลงระหว่างผู้เข้าร่วมค้าเป็นลายลักษณ์อักษรกำหนดให้ผู้เข้าร่วมค้ารายใดรายหนึ่งเป็นผู้รับผิดชอบหลักในการเข้าเสนอราคากับหน่วยงานของรัฐ และแสดงหลักฐานดังกล่าวมาพร้อมการยื่นข้อเสนอประกวดราคาทางระบบจัดซื้อจัดจ้างภาครัฐด้วยอิเล็กทรอนิกส์ กิจการร่วมค่านั้นสามารถใช้ผลงานก่อสร้างของผู้เข้าร่วมค้าหลักรายเดียวเป็นผลงานก่อสร้างของกิจการร่วมค้าที่ยื่นเสนอราคาได้

ทั้งนี้ "กิจการร่วมค้าที่จดทะเบียนเป็นนิติบุคคลใหม่" หมายความว่า กิจการร่วมค้าที่จดทะเบียนเป็นนิติบุคคลต่อกรมพัฒนาธุรกิจการค้า กระทรวงพาณิชย์

๒.๑๑ ผู้ยื่นข้อเสนอต้องลงทะเบียนในระบบจัดซื้อจัดจ้างภาครัฐด้วยอิเล็กทรอนิกส์ (Electronic Government Procurement : e - GP) ของกรมบัญชีกลาง

๒.๑๒ ผู้ยื่นข้อเสนอซึ่งได้รับคัดเลือกเป็นคู่สัญญาต้องลงทะเบียนในระบบจัดซื้อจัดจ้างภาครัฐด้วยอิเล็กทรอนิกส์ (Electronic Government Procurement : e - GP) ของกรมบัญชีกลาง ตามที่คณะกรรมการ ป.ป.ช. กำหนด

๒.๑๓ ผู้ยื่นข้อเสนอต้องไม่อยู่ในฐานะเป็นผู้ไม่แสดงบัญชีรายรับรายจ่ายหรือแสดงบัญชีรายรับรายจ่ายไม่ถูกต้องครบถ้วนในสาระสำคัญ ตามที่คณะกรรมการ ป.ป.ช. กำหนด

๒.๑๔ ผู้ยื่นข้อเสนอซึ่งได้รับคัดเลือกเป็นคู่สัญญาต้องรับและจ่ายเงินผ่านบัญชีธนาคาร เว้นแต่การจ่ายเงินแต่ละครั้งซึ่งมีมูลค่าไม่เกินสามหมื่นบาทคู่สัญญาอาจจ่ายเป็นเงินสดก็ได้ ตามที่คณะกรรมการ ป.ป.ช. กำหนด

๓. หลักฐานการยื่นข้อเสนอ

ผู้ยื่นข้อเสนอจะต้องเสนอเอกสารหลักฐานยื่นมาพร้อมกับการเสนอราคาทางระบบจัดซื้อจัดจ้างภาครัฐด้วยอิเล็กทรอนิกส์ โดยแยกเป็น ๒ ส่วน คือ

๓.๑ ส่วนที่ ๑ อย่างน้อยต้องมีเอกสารดังต่อไปนี้

(๑) ในกรณีผู้ยื่นข้อเสนอเป็นนิติบุคคล

(ก) ห้างหุ้นส่วนสามัญหรือห้างหุ้นส่วนจำกัด ให้ยื่นสำเนาหนังสือรับรองการจดทะเบียนนิติบุคคล บัญชีรายชื่อหุ้นส่วนผู้จัดการ ผู้มีอำนาจควบคุม (ถ้ามี) พร้อมทั้งรับรองสำเนาถูกต้อง

(ข) บริษัทจำกัดหรือบริษัทมหาชนจำกัด ให้ยื่นสำเนาหนังสือรับรองการจดทะเบียนนิติบุคคล หนังสือบริคณห์สนธิ บัญชีรายชื่อกรรมการผู้จัดการ ผู้มีอำนาจควบคุม (ถ้ามี) และบัญชีผู้ถือหุ้นรายใหญ่ (ถ้ามี) พร้อมทั้งรับรองสำเนาถูกต้อง

(๒) ในกรณีผู้ยื่นข้อเสนอเป็นบุคคลธรรมดาหรือคณะบุคคลที่มีใช้นิติบุคคล ให้ยื่นสำเนาบัตรประจำตัวประชาชนของผู้นั้น สำเนาข้อตกลงที่แสดงถึงการเข้าเป็นหุ้นส่วน (ถ้ามี) สำเนาบัตรประจำตัวประชาชนของผู้เป็นหุ้นส่วน หรือสำเนาหนังสือเดินทางของผู้เป็นหุ้นส่วนที่ได้ถือสัญชาติไทย พร้อมทั้งรับรองสำเนาถูกต้อง

(๓) ในกรณีผู้ยื่นข้อเสนอเป็นผู้ยื่นข้อเสนอร่วมกันในฐานะเป็นผู้ร่วมค้า ให้ยื่นสำเนาสัญญาของการเข้าร่วมค้า และเอกสารตามที่ระบุไว้ใน (๑) หรือ (๒) ของผู้ร่วมค้า แล้วแต่กรณี

(๔) เอกสารเพิ่มเติมอื่นๆ

(๔.๑) หนังสือจดทะเบียนบริษัท

(๕) บัญชีเอกสารส่วนที่ ๑ ทั้งหมดที่ได้ยื่นพร้อมกับการเสนอราคาทางระบบจัดซื้อจัดจ้างภาครัฐด้วยอิเล็กทรอนิกส์ ตามแบบในข้อ ๑.๗ (๑) โดยไม่ต้องแนบในรูปแบบ PDF File (Portable Document Format)

ทั้งนี้ เมื่อผู้ยื่นข้อเสนอดำเนินการแนบไฟล์เอกสารตามบัญชีเอกสารส่วนที่ ๑ ครบถ้วน ถูกต้องแล้ว ระบบจัดซื้อจัดจ้างภาครัฐด้วยอิเล็กทรอนิกส์จะสร้างบัญชีเอกสารส่วนที่ ๑ ตามแบบในข้อ ๑.๗ (๑) ให้โดยผู้ยื่นข้อเสนอไม่ต้องแนบบัญชีเอกสารส่วนที่ ๑ ดังกล่าวในรูปแบบ PDF File (Portable Document Format)

๓.๒ ส่วนที่ ๒ อย่างน้อยต้องมีเอกสารดังต่อไปนี้

(๑) ในกรณีที่ผู้ยื่นข้อเสนอมอบอำนาจให้บุคคลอื่นกระทำการแทนให้แนบหนังสือมอบอำนาจซึ่งติดอากรแสตมป์ตามกฎหมาย โดยมีหลักฐานแสดงตัวตนของผู้มอบอำนาจและผู้รับมอบอำนาจ ทั้งนี้หากผู้รับมอบอำนาจเป็นบุคคลธรรมดาต้องเป็นผู้ที่บรรลุนิติภาวะตามกฎหมายแล้วเท่านั้น

(๒) หลักประกันการเสนอราคา ตามข้อ ๕

(๓) สำเนาหนังสือรับรองผลงานก่อสร้างพร้อมทั้งรับรองสำเนาถูกต้อง

(๔) บัญชีรายการก่อสร้าง หรือใบแจ้งปริมาณงานและราคา ซึ่งจะต้องแสดงรายการวัสดุอุปกรณ์ ค่าแรงงาน ภาษีประเภทต่างๆ รวมทั้งกำไรไว้ด้วย

(๕) บัญชีเอกสารส่วนที่ ๒ ทั้งหมดที่ได้ยื่นพร้อมกับการเสนอราคาทางระบบจัดซื้อจัดจ้างภาครัฐด้วยอิเล็กทรอนิกส์ตามแบบในข้อ ๑.๗ (๒) โดยไม่ต้องแนบในรูปแบบ PDF File (Portable Document Format)

ทั้งนี้ เมื่อผู้ยื่นข้อเสนอดำเนินการแนบไฟล์เอกสารตามบัญชีเอกสารส่วนที่ ๒ ครบถ้วนถูกต้องแล้ว ระบบจัดซื้อจัดจ้างภาครัฐด้วยอิเล็กทรอนิกส์จะสร้างบัญชีเอกสารส่วนที่ ๒ ตามแบบในข้อ ๑.๗ (๒) ให้โดยผู้ยื่นข้อเสนอไม่ต้องแนบบัญชีเอกสารส่วนที่ ๒ ดังกล่าวในรูปแบบ PDF File (Portable Document Format)

๔. การเสนอราคา

๔.๑ ผู้ยื่นข้อเสนอต้องยื่นข้อเสนอ และเสนอราคาทางระบบจัดซื้อจัดจ้างภาครัฐด้วยอิเล็กทรอนิกส์ตามที่กำหนดไว้ในเอกสารประกวดราคาอิเล็กทรอนิกส์นี้ โดยไม่มีเงื่อนไขใดๆ ทั้งสิ้น และจะต้องกรอกข้อความให้ถูกต้องครบถ้วน พร้อมทั้งหลักฐานแสดงตัวตนและทำการยืนยันตัวตนของผู้ยื่นข้อเสนอโดยไม่ต้องแนบบใบเสนอราคาในรูปแบบ PDF File (Portable Document Format)

๔.๒ ผู้ยื่นข้อเสนอจะต้องกรอกรายละเอียดการเสนอราคาในใบเสนอราคาตามข้อ ๑.๒ พร้อมจัดทำใบแจ้งปริมาณงานและราคา ใบบัญชีรายการก่อสร้างให้ครบถ้วน

ในการเสนอราคาให้เสนอราคาเป็นเงินบาทและเสนอราคาได้เพียงครั้งเดียวและราคาเดียว โดยเสนอราคารวม หรือราคาต่อหน่วย หรือราคาต่อรายการ ตามเงื่อนไขที่ระบุไว้ท้ายใบเสนอราคาให้ถูกต้อง ทั้งนี้ ราคารวมที่เสนอจะต้องตรงกันทั้งตัวเลขและตัวหนังสือ ถ้าตัวเลขและตัวหนังสือไม่ตรงกัน ให้ถือตัวหนังสือเป็นสำคัญ โดยคิดราคารวมทั้งสิ้นซึ่งรวมค่าภาษีมูลค่าเพิ่ม ภาษีอากรอื่น และค่าใช้จ่ายที่ส่งไปเรียบร้อยแล้ว

ราคาที่เสนอจะต้องเสนอกำหนดยื่นราคาไม่น้อยกว่า ๒๐๐ วัน ตั้งแต่วันเสนอราคาโดยภายในกำหนดยื่นราคา ผู้ยื่นข้อเสนอต้องรับผิดชอบราคาที่ตนได้เสนอไว้และจะถอนการเสนอราคามีได้

๔.๓ ผู้ยื่นข้อเสนอจะต้องเสนอกำหนดเวลาดำเนินการก่อสร้างแล้วเสร็จไม่เกิน ๔๕๐ วัน นับถัดจากวันลงนามในสัญญาจ้างหรือจากวันที่ได้รับหนังสือแจ้งจาก เทศบาลนครปากเกร็ด ให้เริ่มทำงาน

๔.๔ ก่อนเสนอราคา ผู้ยื่นข้อเสนอควรตรวจสอบร่างสัญญา แบบรูป และรายการละเอียด ฯลฯ ให้ถี่ถ้วนและเข้าใจเอกสารประกวดราคาจ้างอิเล็กทรอนิกส์ทั้งหมดเสียก่อนที่จะตกลงยื่นข้อเสนอตามเงื่อนไขในเอกสารประกวดราคาจ้างอิเล็กทรอนิกส์

๔.๕ ผู้ยื่นข้อเสนอต้องยื่นข้อเสนอและเสนอราคาทางระบบจัดซื้อจัดจ้างภาครัฐด้วยอิเล็กทรอนิกส์ในวันที่ ระหว่างเวลา น. ถึง น. และเวลาในการเสนอราคาให้ถือตามเวลาของระบบจัดซื้อจัดจ้างภาครัฐด้วยอิเล็กทรอนิกส์เป็นเกณฑ์

เมื่อพ้นกำหนดเวลายื่นข้อเสนอและเสนอราคาแล้ว จะไม่รับเอกสารการยื่นข้อเสนอและเสนอราคาใดๆ โดยเด็ดขาด

๔.๖ ผู้ยื่นข้อเสนอต้องจัดทำเอกสารสำหรับใช้ในการเสนอราคาในรูปแบบไฟล์เอกสารประเภท PDF File (Portable Document Format) โดยผู้ยื่นข้อเสนอต้องเป็นผู้รับผิดชอบตรวจสอบความครบถ้วนถูกต้อง และชัดเจนของเอกสาร PDF File ก่อนที่จะยืนยันการเสนอราคา แล้วจึงส่งข้อมูล (Upload) เพื่อเป็นการเสนอราคาให้แก่เทศบาลนครปากเกร็ด ผ่านทางระบบจัดซื้อจัดจ้างภาครัฐด้วยอิเล็กทรอนิกส์

๔.๗ คณะกรรมการพิจารณาผลการประกวดราคาอิเล็กทรอนิกส์จะดำเนินการตรวจสอบคุณสมบัติของผู้ยื่นข้อเสนอแต่ละรายว่า เป็นผู้ยื่นข้อเสนอที่มีผลประโยชน์ร่วมกันกับผู้ยื่นเสนอรายอื่นตามข้อ ๑.๖ (๑) หรือไม่ หากปรากฏว่าผู้ยื่นข้อเสนอรายใดเป็นผู้ยื่นข้อเสนอที่มีผลประโยชน์ร่วมกันกับผู้ยื่นเสนอรายอื่น คณะกรรมการฯ จะตัดรายชื่อผู้ยื่นเสนอราคาที่มีผลประโยชน์ร่วมกันนั้นออกจากการเป็นผู้ยื่นข้อเสนอ

หากปรากฏต่อคณะกรรมการพิจารณาผลการประกวดราคาอิเล็กทรอนิกส์ว่า ก่อนหรือในขณะที่มีการพิจารณาข้อเสนอ มีผู้ยื่นเสนอรายใดกระทำการอันเป็นการขัดขวางการแข่งขันอย่างเป็นธรรมตามข้อ ๑.๖ (๒) และคณะกรรมการฯ เชื่อว่ามีการกระทำการอันเป็นการขัดขวางการแข่งขันอย่างเป็นธรรม คณะกรรมการฯ จะตัดรายชื่อผู้ยื่นเสนอรายนั้นออกจากการเป็นผู้ยื่นข้อเสนอ และเทศบาลนครปากเกร็ด จะพิจารณาลงโทษผู้ยื่นเสนอดังกล่าวเป็นผู้ที่งาน เว้นแต่ เทศบาลนครปากเกร็ด จะพิจารณาเห็นว่าผู้ยื่นเสนอรายนั้น มิใช่เป็นผู้ริเริ่มให้มีการกระทำความดังกล่าวและได้ให้ความร่วมมือเป็นประโยชน์ต่อการพิจารณาของเทศบาลนครปากเกร็ด

๔.๘ ผู้ยื่นข้อเสนอจะต้องปฏิบัติ ดังนี้

- (๑) ปฏิบัติตามเงื่อนไขที่ระบุไว้ในเอกสารประกวดราคาอิเล็กทรอนิกส์
- (๒) ราคาที่เสนอจะต้องเป็นราคาที่รวมภาษีมูลค่าเพิ่ม และภาษีอื่นๆ (ถ้ามี) รวมค่าใช้จ่ายทั้งปวงไว้ด้วยแล้ว
- (๓) ผู้ยื่นข้อเสนอจะต้องลงทะเบียนเพื่อเข้าสู่กระบวนการเสนอราคา ตามวัน เวลา ที่กำหนด
- (๔) ผู้ยื่นข้อเสนอจะถอนการเสนอราคาที่เสนอแล้วไม่ได้
- (๕) ผู้ยื่นข้อเสนอต้องศึกษาและทำความเข้าใจในระบบและวิธีการเสนอราคาด้วยวิธี

ประกวดราคาอิเล็กทรอนิกส์ ของกรมบัญชีกลางที่แสดงไว้ในเว็บไซต์ www.gprocurement.go.th

๕. หลักประกันการเสนอราคา

ผู้ยื่นข้อเสนอต้องวางหลักประกันการเสนอราคาพร้อมกับการเสนอราคาทางระบบการจัดซื้อจัดจ้างภาครัฐด้วยอิเล็กทรอนิกส์ โดยใช้หลักประกันอย่างหนึ่งอย่างใดดังต่อไปนี้ จำนวน ๕๘๐,๐๐๐.๐๐ บาท (ห้าแสนแปดหมื่นบาทถ้วน)

๕.๑ เช็คหรือตราพท์ที่ธนาคารเซ็นส่งจ่าย ซึ่งเป็นเช็คหรือตราพท์ลงวันที่ที่ใช้เช็คหรือตราพท์นั้นชำระต่อเจ้าหน้าที่ในวันที่ยื่นข้อเสนอ หรือก่อนวันนั้นไม่เกิน ๓ วันทำการ

๕.๒ หนังสือค้ำประกันอิเล็กทรอนิกส์ของธนาคารภายในประเทศตามแบบที่คณะกรรมการนโยบายกำหนด

๕.๓ พันธบัตรรัฐบาลไทย

๕.๔ หนังสือค้ำประกันของบริษัทเงินทุนหรือบริษัทเงินทุนหลักทรัพย์ที่ได้รับอนุญาตให้ประกอบกิจการเงินทุนเพื่อการพาณิชย์และประกอบธุรกิจค้ำประกันตามประกาศของธนาคารแห่งประเทศไทย ตามรายชื่อบริษัทเงินทุนที่ธนาคารแห่งประเทศไทยแจ้งเวียนให้ทราบ โดยอนุโลมให้ใช้ตามตัวอย่างหนังสือค้ำประกันของธนาคารที่คณะกรรมการนโยบายกำหนด

กรณีที่ผู้ยื่นข้อเสนอนำเข้าเช็คหรือตราพท์ที่ธนาคารส่งจ่ายหรือพันธบัตรรัฐบาลไทยหรือหนังสือค้ำประกันของบริษัทเงินทุนหรือบริษัทเงินทุนหลักทรัพย์ มาวางเป็นหลักประกันการเสนอราคาจะต้องส่งต้นฉบับเอกสารดังกล่าวมาให้เทศบาลนครปากเกร็ดตรวจสอบความถูกต้องในวันที่..... ระหว่างเวลา น. ถึง น.

กรณีที่ผู้ยื่นข้อเสนอที่ยื่นข้อเสนอในรูปแบบของ "กิจการร่วมค้า" ประสงค์จะใช้หนังสือค้ำประกันอิเล็กทรอนิกส์ของธนาคารในประเทศเป็นหลักประกันการเสนอราคา ให้ระบุชื่อผู้ยื่นข้อเสนอในหนังสือค้ำประกันอิเล็กทรอนิกส์ฯ ดังนี้

(๑) กรณีที่กิจการร่วมค้าได้จดทะเบียนเป็นนิติบุคคลใหม่ ให้ระบุชื่อกิจกรรมร่วมค้าดังกล่าว เป็นผู้ยื่นข้อเสนอ

(๒) กรณีที่กิจการร่วมค้าไม่ได้จดทะเบียนเป็นนิติบุคคลใหม่ ให้ระบุชื่อผู้เข้าร่วมค้ารายที่สัญญาร่วมค้ากำหนดให้เป็นผู้ยื่นข้อเสนอกับหน่วยงานของรัฐเป็นผู้ยื่นข้อเสนอ

ทั้งนี้ "กิจการร่วมค้าที่จดทะเบียนเป็นนิติบุคคลใหม่" หมายความว่า กิจการร่วมค้าที่จดทะเบียนเป็นนิติบุคคลต่อกรมพัฒนาธุรกิจการค้า กระทรวงพาณิชย์

หลักประกันการเสนอราคาตามข้อนี้ เทศบาลนครปากเกร็ดจะคืนให้ผู้ยื่นข้อเสนอหรือผู้ค้ำประกันภายใน ๑๕ วัน นับถัดจากวันที่เทศบาลนครปากเกร็ดได้พิจารณาเห็นชอบรายงานผลคัดเลือกผู้ชนะการประกวดราคาเรียบร้อยแล้ว เว้นแต่ผู้ยื่นข้อเสนอรายที่คัดเลือกไว้ซึ่งเสนอราคาต่ำสุดหรือได้คะแนนรวมสูงสุดไม่เกิน ๓ ราย ให้คืนได้ต่อเมื่อได้ทำสัญญาหรือข้อตกลง หรือผู้ยื่นข้อเสนอได้พ้นจากข้อผูกพันแล้ว

การคืนหลักประกันการเสนอราคา ไม่ว่าในกรณีใด ๆ จะคืนให้โดยไม่มีดอกเบี้ย

๖. หลักเกณฑ์และสิทธิในการพิจารณา

๖.๑ การพิจารณาผลการยื่นข้อเสนอประกวดราคาอิเล็กทรอนิกส์ครั้งนี้ เทศบาลนครปากเกร็ดจะพิจารณาตัดสินโดยใช้หลักเกณฑ์ ราคา

๖.๒ การพิจารณาผู้ชนะการยื่นข้อเสนอ

กรณีใช้หลักเกณฑ์ราคาในการพิจารณาผู้ชนะการยื่นข้อเสนอ เทศบาลนครปากเกร็ด จะพิจารณาจาก ราคา รวม

๖.๓ หากผู้ยื่นข้อเสนอรายใดมีคุณสมบัติไม่ถูกต้องตามข้อ ๒ หรือยื่นหลักฐานการยื่นข้อเสนอไม่ถูกต้อง หรือไม่ครบถ้วนตามข้อ ๓ หรือยื่นข้อเสนอไม่ถูกต้องตามข้อ ๔ แล้ว คณะกรรมการพิจารณาผล การประกวดราคาอิเล็กทรอนิกส์จะไม่รับพิจารณาข้อเสนอของผู้ยื่นข้อเสนอรายนั้น เว้นแต่ผู้ยื่นข้อเสนอรายใดเสนอเอกสารทางเทคนิคหรือรายละเอียดคุณลักษณะเฉพาะของพัสดุที่จะจ้างไม่ครบถ้วน หรือเสนอรายละเอียดแตกต่างไปจากเงื่อนไขที่เทศบาลนครปากเกร็ดกำหนดไว้ในประกาศและเอกสารประกวดราคาอิเล็กทรอนิกส์ ในส่วนที่มีใช้สาระ

สำคัญและความแตกต่างกัน ไม่มีผลทำให้เกิดการได้เปรียบเสียเปรียบต่อผู้ยื่นข้อเสนอรายอื่น หรือเป็นการผิดพลาดเล็กน้อย คณะกรรมการฯ อาจพิจารณาผ่อนปรนการตัดสิทธิผู้ยื่นข้อเสนอรายนั้น

๖.๔ เทศบาลนครปากเกร็ดสงวนสิทธิไม่พิจารณาข้อเสนอของผู้ยื่นข้อเสนอโดยไม่มีการผ่อนผัน ในกรณีดังต่อไปนี้

(๑) ไม่ปรากฏชื่อผู้ยื่นข้อเสนอรายนั้นในบัญชีรายชื่อผู้รับเอกสารประกวดราคาอิเล็กทรอนิกส์ทางระบบจัดซื้อจัดจ้างด้วยอิเล็กทรอนิกส์ หรือบัญชีรายชื่อผู้ซื้อเอกสารประกวดราคาอิเล็กทรอนิกส์ทางระบบจัดซื้อจัดจ้างด้วยอิเล็กทรอนิกส์ ของเทศบาลนครปากเกร็ด

(๒) ไม่กรอกชื่อผู้ยื่นข้อเสนอในการเสนอราคาทางระบบจัดซื้อจัดจ้างด้วยอิเล็กทรอนิกส์

(๓) เสนอรายละเอียดแตกต่างไปจากเงื่อนไขที่กำหนดในเอกสารประกวดราคาอิเล็กทรอนิกส์ที่เป็นสาระสำคัญ หรือมีผลทำให้เกิดความได้เปรียบเสียเปรียบแก่ผู้ยื่นข้อเสนอรายอื่น

๖.๕ ในการตัดสินการประกวดราคาอิเล็กทรอนิกส์หรือในการทำสัญญา คณะกรรมการพิจารณาผลการประกวดราคาอิเล็กทรอนิกส์หรือเทศบาลนครปากเกร็ด มีสิทธิให้ผู้ยื่นข้อเสนอชี้แจงข้อเท็จจริงเพิ่มเติมได้ เทศบาลนครปากเกร็ดมีสิทธิที่จะไม่รับข้อเสนอ ไม่รับราคา หรือไม่ทำสัญญา หากข้อเท็จจริงดังกล่าวไม่เหมาะสมหรือไม่ถูกต้อง

๖.๖ เทศบาลนครปากเกร็ดทรงไว้ซึ่งสิทธิที่จะไม่รับราคาต่ำสุด หรือราคาหนึ่งราคาใด หรือราคาที่เสนอทั้งหมดก็ได้ และอาจพิจารณาเลือกจ้างในจำนวน หรือขนาด หรือเฉพาะรายการหนึ่งรายการใด หรืออาจยกเลิก การประกวดราคาอิเล็กทรอนิกส์โดยไม่พิจารณาจัดจ้างเลยก็ได้ สุดแต่จะพิจารณา ทั้งนี้ เพื่อประโยชน์ของทางราชการเป็นสำคัญ และให้ถือว่าการตัดสินของเทศบาลนครปากเกร็ดเป็นเด็ดขาดผู้ยื่นข้อเสนอจะเรียกร้องค่าใช้จ่าย หรือค่าเสียหายใดๆ มิได้ รวมทั้ง เทศบาลนครปากเกร็ดจะพิจารณายกเลิกการประกวดราคาอิเล็กทรอนิกส์และลงโทษผู้ยื่นข้อเสนอเป็นผู้ทำงาน ไม่ว่าจะเป็นผู้ยื่นข้อเสนอที่ได้รับการคัดเลือกหรือไม่ก็ตาม หากมีเหตุที่เชื่อถือได้ว่ายื่นข้อเสนอกระทำการโดยไม่สุจริต เช่น การเสนอเอกสารอันเป็นเท็จ หรือใช้ข้อมูลคลลธรรมดา หรือนิตบุคคลอื่นมาเสนอราคาแทน เป็นต้น

ในกรณีที่ผู้ยื่นข้อเสนอรายที่เสนอราคาต่ำสุด เสนอราคาต่ำจนคาดหมายได้ว่าไม่อาจดำเนินงานตามเอกสารประกวดราคาอิเล็กทรอนิกส์ได้ คณะกรรมการพิจารณาผลการประกวดราคาอิเล็กทรอนิกส์หรือเทศบาลนครปากเกร็ด จะให้ผู้ยื่นข้อเสนอชี้แจงและแสดงหลักฐานที่ทำให้เชื่อได้ว่าผู้ยื่นข้อเสนอสามารถดำเนินงานตามเอกสารประกวดราคาอิเล็กทรอนิกส์ให้เสร็จสมบูรณ์ หากคำชี้แจงไม่เป็นที่รับฟังได้ เทศบาลนครปากเกร็ด มีสิทธิที่จะไม่รับข้อเสนอหรือไม่รับราคาของผู้ยื่นข้อเสนอรายนั้น ทั้งนี้ผู้ยื่นเสนอดังกล่าวไม่มีสิทธิเรียกร้องค่าใช้จ่ายหรือค่าเสียหายใดๆ จากเทศบาลนครปากเกร็ด

๖.๗ ก่อนลงนามในสัญญา เทศบาลนครปากเกร็ด อาจประกาศยกเลิกการประกวดราคาอิเล็กทรอนิกส์ หากปรากฏว่ามีการกระทำที่เข้าลักษณะผู้ยื่นข้อเสนอที่ชนะการประกวดราคาหรือที่ได้รับการคัดเลือก มีผลประโยชน์ร่วมกัน หรือมีส่วนได้เสียกับผู้ยื่นข้อเสนอรายอื่น หรือขัดขวางการแข่งขันอย่างเป็นธรรม หรือสมยอมกันกับผู้ยื่นข้อเสนอรายอื่น หรือเจ้าหน้าที่ในการเสนอราคา หรือสื่อว่ากระทำการทุจริตอื่นใดในการเสนอราคา

๗. การทำสัญญาจ้างก่อสร้าง

ผู้ชนะการประกวดราคาอิเล็กทรอนิกส์จะต้องทำสัญญาจ้างตามแบบสัญญา ดังระบุในข้อ ๑.๓ หรือทำข้อตกลงเป็นหนังสือกับเทศบาลนครปากเกร็ด ภายในวันที่ ๒๘ กันยายน ๒๕๖๑ และจะต้องวางหลักประกันสัญญาเป็นจำนวนเงินเท่ากับร้อยละ ๕ ของราคาค่าจ้างที่ประกวดราคาอิเล็กทรอนิกส์ ให้เทศบาลนครปากเกร็ดยึดถือไว้ในขณะทำสัญญาโดยใช้หลักประกันอย่างหนึ่งอย่างใด ดังต่อไปนี้

๗.๑ เงินสด

๗.๒ เช็คหรือตราพท์ที่ธนาคารเซ็นสั่งจ่าย ซึ่งเป็นเช็คหรือตราพท์ลงวันที่ที่ใช้เช็คหรือตราพท์นั้น ชำระต่อเจ้าหน้าที่ในวันทำสัญญา หรือก่อนวันนั้นไม่เกิน ๓ วันทำการ

๗.๓ หนังสือค้ำประกันของธนาคารภายในประเทศ ตามตัวอย่างที่คณะกรรมการนโยบายกำหนด ดังระบุในข้อ ๑.๔ (๒) หรือจะเป็นหนังสือค้ำประกันอิเล็กทรอนิกส์ตามวิธีการที่กรมบัญชีกลางกำหนด

๗.๔ หนังสือค้ำประกันของบริษัทเงินทุน หรือบริษัทเงินทุนหลักทรัพย์ที่ได้รับอนุญาตให้ประกอบกิจการเงินทุนเพื่อการพาณิชย์และประกอบธุรกิจค้ำประกันตามประกาศของธนาคารแห่งประเทศไทย ตามรายชื่อบริษัทเงินทุนที่ธนาคารแห่งประเทศไทยแจ้งเวียนให้ทราบ โดยอนุมัติให้ใช้ตามตัวอย่างหนังสือค้ำประกันของธนาคารที่คณะกรรมการนโยบายกำหนด ดังระบุในข้อ ๑.๔ (๒)

๗.๕ พันธบัตรรัฐบาลไทย

หลักประกันนี้จะคืนให้ โดยไม่มีดอกเบี้ยภายใน ๑๕ วันนับถัดจากวันที่ผู้ชนะการประกวดราคาอิเล็กทรอนิกส์ (ผู้รับจ้าง) พ้นจากข้อผูกพันตามสัญญาจ้างแล้ว

๘. ค่าจ้างและการจ่ายเงิน

เทศบาลนครปากเกร็ดจะจ่ายค่าจ้างซึ่งได้รวมภาษีมูลค่าเพิ่ม ตลอดจนภาษีอื่น ๆ และค่าใช้จ่ายที่ส่งแล้ว โดยถือราคาเหมารวมเป็นเกณฑ์ และกำหนดการจ่ายเงินเป็น จำนวน ๑๐ งวด ดังนี้

งวดที่ ๑ เป็นจำนวนเงินในอัตราร้อยละ ๑๐ ของค่าจ้าง เมื่อผู้รับจ้างได้ปฏิบัติงาน ก่อสร้างรางยุคสล. ความกว้างประมาณ ๔.๐๐-๕.๐๐ เมตร ความกว้างประมาณ ๓๓.๐๐ เมตร ตามแบบรูปและรายการของเทศบาล ให้แล้วเสร็จภายใน ๔๕ วัน

งวดที่ ๒ เป็นจำนวนเงินในอัตราร้อยละ ๑๐ ของค่าจ้าง เมื่อผู้รับจ้างได้ปฏิบัติงาน ก่อสร้างรางยุคสล. ความกว้างประมาณ ๔.๐๐-๕.๐๐ เมตร ความกว้างประมาณ ๖๖.๐๐ เมตร (ต่อจากงวดที่ ๑) ตามแบบรูปและรายการของเทศบาล ให้แล้วเสร็จภายใน ๙๐ วัน

งวดที่ ๓ เป็นจำนวนเงินในอัตราร้อยละ ๑๐ ของค่าจ้าง เมื่อผู้รับจ้างได้ปฏิบัติงาน ก่อสร้างรางยุคสล. ความกว้างประมาณ ๔.๐๐-๕.๐๐ เมตร ความกว้างประมาณ ๙๙.๐๐ เมตร (ต่อจากงวดที่ ๒) ตามแบบรูปและรายการของเทศบาล ให้แล้วเสร็จภายใน ๑๓๕ วัน

งวดที่ ๔ เป็นจำนวนเงินในอัตราร้อยละ ๑๐ ของค่าจ้าง เมื่อผู้รับจ้างได้ปฏิบัติงาน ก่อสร้างรางยุคสล. ความกว้างประมาณ ๔.๐๐-๕.๐๐ เมตร ความกว้างประมาณ ๑๓๒.๐๐ เมตร (ต่อจากงวดที่ ๓) ตามแบบรูปและรายการของเทศบาล ให้แล้วเสร็จภายใน ๑๘๐ วัน

งวดที่ ๕ เป็นจำนวนเงินในอัตราร้อยละ ๑๐ ของค่าจ้าง เมื่อผู้รับจ้างได้ปฏิบัติงาน ก่อสร้างรางยุคสล. ความกว้างประมาณ ๔.๐๐-๕.๐๐ เมตร ความกว้างประมาณ ๑๖๕.๐๐ เมตร (ต่อจากงวดที่ ๔) ตามแบบรูปและรายการของเทศบาล ให้แล้วเสร็จภายใน ๒๒๕ วัน

งวดที่ ๖ เป็นจำนวนเงินในอัตราร้อยละ ๑๐ ของค่าจ้าง เมื่อผู้รับจ้างได้ปฏิบัติงาน ก่อสร้างรางยูคสล. ความกว้างประมาณ ๔.๐๐-๕.๐๐ เมตร ความกว้างประมาณ ๑๙๘.๐๐ เมตร (ต่อจากงวดที่ ๕) ตามแบบรูปและรายการของเทศบาล ให้แล้วเสร็จภายใน ๒๗๐ วัน

งวดที่ ๗ เป็นจำนวนเงินในอัตราร้อยละ ๑๐ ของค่าจ้าง เมื่อผู้รับจ้างได้ปฏิบัติงาน ก่อสร้างรางยูคสล. ความกว้างประมาณ ๔.๐๐-๕.๐๐ เมตร ความกว้างประมาณ ๒๓๑.๐๐ เมตร (ต่อจากงวดที่ ๖) ตามแบบรูปและรายการของเทศบาล ให้แล้วเสร็จภายใน ๓๑๕ วัน

งวดที่ ๘ เป็นจำนวนเงินในอัตราร้อยละ ๑๐ ของค่าจ้าง เมื่อผู้รับจ้างได้ปฏิบัติงาน ก่อสร้างรางยูคสล. ความกว้างประมาณ ๔.๐๐-๕.๐๐ เมตร ความกว้างประมาณ ๒๖๔.๐๐ เมตร (ต่อจากงวดที่ ๗) ตามแบบรูปและรายการของเทศบาล ให้แล้วเสร็จภายใน ๓๖๐ วัน

งวดที่ ๙ เป็นจำนวนเงินในอัตราร้อยละ ๑๐ ของค่าจ้าง เมื่อผู้รับจ้างได้ปฏิบัติงาน ก่อสร้างรางยูคสล. ความกว้างประมาณ ๔.๐๐-๕.๐๐ เมตร ความกว้างประมาณ ๒๙๗.๐๐ เมตร (ต่อจากงวดที่ ๘) ตามแบบรูปและรายการของเทศบาล ให้แล้วเสร็จภายใน ๔๐๕ วัน

งวดสุดท้าย เป็นจำนวนเงินในอัตราร้อยละ ๑๐ ของค่าจ้าง เมื่อผู้รับจ้างได้ปฏิบัติงานก่อสร้างรางยูคสล. ความกว้างประมาณ ๔.๐๐-๕.๐๐ เมตร ความกว้างประมาณ ๓๓๐.๐๐ เมตร (ต่อจากงวดที่ ๙ตามแบบรูปและรายการของเทศบาล รวมทั้งปฏิบัติงานอื่นๆ ทั้งหมดให้แล้วเสร็จเรียบร้อยตามสัญญา รวมทั้งทำสถานที่ก่อสร้างให้สะอาดเรียบร้อย

๙. อัตราค่าปรับ

ค่าปรับตามสัญญาจ้างแนบท้ายเอกสารประกวดราคาอิเล็กทรอนิกส์นี้ หรือข้อตกลงจ้างเป็นหนังสือจะกำหนด ดังนี้

๙.๑ กรณีที่ผู้รับจ้างนำงานที่รับจ้างไปจ้างช่วงให้ผู้อื่นทำอีกทอดหนึ่งโดยไม่ได้รับอนุญาตจากเทศบาลนครปากเกร็ด จะกำหนดค่าปรับสำหรับการฝ่าฝืนดังกล่าวเป็นจำนวนร้อยละ๑๐.๐๐ ของวงเงินของงานจ้างช่วงนั้น

๙.๒ กรณีที่ผู้รับจ้างปฏิบัติผิดสัญญาจ้างก่อสร้าง นอกเหนือจากข้อ ๙.๑ จะกำหนดค่าปรับเป็นรายวันเป็นจำนวนเงินตายตัวในอัตราร้อยละ๐.๒๕ ของราคางานจ้าง

๑๐. การรับประกันความชำรุดบกพร่อง

ผู้ชนะการประกวดราคาอิเล็กทรอนิกส์ซึ่งได้ทำสัญญาจ้าง ตามแบบ ดังระบุในข้อ ๑.๓ หรือข้อตกลงจ้างเป็นหนังสือแล้วแต่กรณี จะต้องรับประกันความชำรุดบกพร่องของงานจ้างที่เกิดขึ้นภายในระยะเวลา ไม่น้อยกว่า ๒ ปี นับถัดจากวันที่เทศบาลนครปากเกร็ดได้รับมอบงาน โดยต้องบริหารจัดการซ่อมแซมแก้ไขให้ใช้งานได้ติดตั้งเดิมภายใน ๑๕ วัน นับถัดจากวันที่ได้รับแจ้งความชำรุดบกพร่อง

๑๑. ข้อสงวนสิทธิในการยื่นข้อเสนอและอื่น ๆ

๑๑.๑ เงินค่าจ้างสำหรับงานจ้างครั้งนี้ ได้มาจากเบิกจ่ายจากเงินงบประมาณรายจ่ายประจำปี

พ.ศ. ๒๕๕๙

การลงนามในสัญญาจะกระทำต่อเมื่อ เทศบาลนครปากเกร็ดได้รับอนุมัติเงินค่าก่อสร้างจากเบิกจ่ายจากเงินงบประมาณรายจ่ายประจำปี พ.ศ. ๒๕๕๙

๑๑.๒ เมื่อเทศบาลนครปากเกร็ดได้คัดเลือกผู้ยื่นข้อเสนอรายใดให้เป็นผู้รับจ้าง และได้ตกลงจ้าง ตามการประกวดราคาอิเล็กทรอนิกส์แล้ว ถ้าผู้รับจ้างจะต้องส่งหรือนำสิ่งของมาเพื่องานจ้างดังกล่าวเข้ามาจากต่างประเทศ และของนั้นต้องนำเข้ามาโดยทางเรือในเส้นทางที่มีเรือไทยเดินอยู่ และสามารถให้บริการรับขนได้ตามที่รัฐมนตรีว่าการกระทรวงคมนาคมประกาศกำหนด ผู้ยื่นข้อเสนอซึ่งเป็นผู้รับจ้างจะต้องปฏิบัติตามกฎหมายว่าด้วยการส่งเสริมการพาณิชย์นาวี ดังนี้

(๑) แจ้งการส่งหรือนำสิ่งของดังกล่าวเข้ามาจากต่างประเทศต่อกรมเจ้าท่า ภายใน ๗ วัน นับตั้งแต่วันที่ผู้รับจ้างส่งหรือซื้อของจากต่างประเทศ เว้นแต่เป็นของที่รัฐมนตรีว่าการกระทรวงคมนาคมประกาศยกเว้นให้บรรทุกโดยเรืออื่นได้

(๒) จัดการให้สิ่งของดังกล่าวบรรทุกโดยเรือไทย หรือเรือที่มีสิทธิเช่นเดียวกับเรือไทย จากต่างประเทศมายังประเทศไทย เว้นแต่จะได้รับอนุญาตจากกรมเจ้าท่า ให้บรรทุกสิ่งของนั้น โดยเรืออื่นที่มีใช้เรือไทย ซึ่งจะต้องได้รับอนุญาตเช่นนั้นก่อนบรรทุกของลงเรืออื่น หรือเป็นของที่รัฐมนตรีว่าการกระทรวงคมนาคมประกาศยกเว้นให้บรรทุกโดยเรืออื่น

(๓) ในกรณีที่ไม่ปฏิบัติตาม (๑) หรือ (๒) ผู้รับจ้างจะต้องรับผิดชอบตามกฎหมายว่าด้วยการส่งเสริมการพาณิชย์นาวี

๑๑.๓ ผู้ยื่นข้อเสนอซึ่งเทศบาลนครปากเกร็ดได้คัดเลือกแล้ว ไม่ไปทำสัญญาหรือข้อตกลงจ้าง เป็นหนังสือภายในเวลาที่กำหนดดังระบุไว้ในข้อ ๗ เทศบาลนครปากเกร็ดจะริบหลักประกันการยื่นข้อเสนอ หรือเรียก ร้องจากผู้ออกหนังสือค้ำประกัน การยื่นข้อเสนอทันที และอาจพิจารณาเรียกร้องให้ชดใช้ความเสียหายอื่น (ถ้ามี) รวมทั้งจะพิจารณาให้เป็นผู้ทำงาน ตามระเบียบกระทรวงการคลังว่าด้วยการจัดซื้อจัดจ้างและการบริหารพัสดุภาครัฐ

๑๑.๔ เทศบาลนครปากเกร็ดสงวนสิทธิ์ที่จะแก้ไขเพิ่มเติมเงื่อนไข หรือข้อกำหนดในแบบ สัญญาหรือข้อตกลงจ้างเป็นหนังสือให้เป็นไปตามความเห็นของสำนักงานอัยการสูงสุด (ถ้ามี)

๑๑.๕ ในกรณีที่เอกสารแนบท้ายเอกสารประกวดราคาอิเล็กทรอนิกส์นี้ มีความขัดหรือแย้งกัน ผู้ยื่นข้อเสนอจะต้องปฏิบัติตามคำวินิจฉัยของเทศบาลนครปากเกร็ด คำวินิจฉัยดังกล่าวให้ถือเป็นที่สุด และผู้ยื่นข้อเสนอไม่มีสิทธิเรียกร้องค่าใช้จ่ายใดๆ เพิ่มเติม

๑๑.๖ เทศบาลนครปากเกร็ด อาจประกาศยกเลิกการจัดจ้างในกรณีต่อไปนี้ได้ โดยที่ผู้ยื่นข้อเสนอจะเรียกร้องค่าเสียหายใดๆ จากเทศบาลนครปากเกร็ดไม่ได้

(๑) เทศบาลนครปากเกร็ดไม่ได้รับการจัดสรรเงินที่จะใช้ในการจัดจ้างหรือได้รับจัดสรรแต่ไม่เพียงพอที่จะทำการจัดจ้างครั้งนี้ต่อไป

(๒) มีการกระทำที่เข้าลักษณะผู้ยื่นข้อเสนอที่ชนะการจัดจ้างหรือที่ได้รับการคัดเลือกมีผลประโยชน์ร่วมกัน หรือมีส่วนได้เสียกับผู้ยื่นข้อเสนอรายอื่น หรือขัดขวางการแข่งขันอย่างเป็นธรรมหรือสมยอมกันกับผู้ยื่นข้อเสนอรายอื่น หรือเจ้าหน้าที่ในการเสนอราคา หรือสื่อว่ากระทำการทุจริตอื่นใดในการเสนอราคา

(๓) การทำการจัดจ้างครั้งนี้ต่อไปอาจก่อให้เกิดความเสียหายแก่เทศบาลนครปากเกร็ด หรือกระทบต่อประโยชน์สาธารณะ

(๔) กรณีอื่นในทำนองเดียวกับ (๑) (๒) หรือ (๓) ตามที่กำหนดในกฎกระทรวงซึ่งออกตามความในกฎหมายว่าด้วยการจัดซื้อจัดจ้างและการบริหารพัสดุภาครัฐ

๑๒. การปรับราคาค่างานก่อสร้าง

การปรับราคาค่างานก่อสร้างตามสูตรการปรับราคาดังระบุในข้อ ๑.๕ จะนำมาใช้ในกรณีที่ ค่างานก่อสร้างลดลงหรือเพิ่มขึ้น โดยวิธีการต่อไปนี้

ตามเงื่อนไข หลักเกณฑ์ สูตรและวิธีคำนวณที่ใช้กับสัญญาแบบปรับราคาได้ตามมติคณะรัฐมนตรี เมื่อวันที่ ๒๒ สิงหาคม ๒๕๓๒ เรื่อง การพิจารณาช่วยเหลือผู้ประกอบการอาชีพงานก่อสร้าง ตามหนังสือสำนักเลขาธิการ คณะรัฐมนตรี ที่ นร ๐๒๐๓/ว ๑๐๙ ลงวันที่ ๒๔ สิงหาคม ๒๕๓๒

สูตรการปรับราคา (สูตรค่า K) จะต้องคงที่ที่ระดับที่กำหนดไว้ในวันแล้วเสร็จตามที่กำหนดไว้ในสัญญา หรือภายในระยะเวลาที่เทศบาลนครปากเกร็ดได้ขยายออกไป โดยจะใช้สูตรของทางราชการที่ได้ระบุในข้อ

๑.๕

๑๓. มาตรฐานฝีมือช่าง

เมื่อเทศบาลนครปากเกร็ดได้คัดเลือกผู้ยื่นข้อเสนอรายใดให้เป็นผู้รับจ้างและได้ตกลงจ้างก่อสร้างตามประกาศนี้แล้ว ผู้ยื่นข้อเสนอจะต้องตกลงว่าในการปฏิบัติงานก่อสร้างดังกล่าว ผู้เสนอราคาจะต้องมีและใช้ผู้มีวุฒิบัตรระดับ ปวส. หรือเทียบเท่าจากสถาบันการศึกษาที่ ก.พ. รับรองให้เข้ารับราชการได้ ในอัตราไม่ต่ำกว่าร้อยละ ๑๐ ของแต่ละ สาขาช่างแต่จะต้องมีจำนวนช่างอย่างน้อย ๑ คน ในแต่ละสาขาช่าง ดังต่อไปนี้

๑๓.๑ สาขาช่างก่อสร้าง หรือช่างโยธา หรือช่างสำรวจ

๑๔. การปฏิบัติตามกฎหมายและระเบียบ

ในระหว่างระยะเวลาการก่อสร้าง ผู้ยื่นข้อเสนอที่ได้รับการคัดเลือกให้เป็นผู้รับจ้างต้องปฏิบัติตามหลักเกณฑ์ที่กฎหมายและระเบียบได้กำหนดไว้โดยเคร่งครัด

๑๕.. การประเมินผลการปฏิบัติงานของผู้ประกอบการ

เทศบาลนครปากเกร็ด สามารถนำผลการปฏิบัติงานแล้วเสร็จตามสัญญาของผู้ยื่นข้อเสนอที่ได้รับการคัดเลือกให้เป็นผู้รับจ้างเพื่อนำมาประเมินผลการปฏิบัติงานของผู้ประกอบการ

ทั้งนี้ หากผู้ยื่นข้อเสนอที่ได้รับการคัดเลือกไม่ผ่านเกณฑ์ที่กำหนดจะถูกระงับการยื่นข้อเสนอหรือทำสัญญากับเทศบาลนครปากเกร็ด ไว้ชั่วคราว

เทศบาลนครปากเกร็ด

สิงหาคม ๒๕๖๑



บันทึกข้อความ

ส่วนราชการ สำนักการช่าง ส่วนควบคุมการก่อสร้าง โทร. ๘๒๓

ที่ ๒๒๖๓ /๒๕๖๑

วันที่ ๑๕ สิงหาคม ๒๕๖๑

เรื่อง กำหนดราคากลางโครงการก่อสร้าง

เรียน นายกเทศมนตรี / ปลัดเทศบาล / ผ่าน ผู้อำนวยการสำนักการช่าง

ตามคำสั่งเทศบาลนครปากเกร็ดที่ ๑๑๗๐/๒๕๖๑ ลงวันที่ ๑๔ สิงหาคม ๒๕๖๑ ได้แต่งตั้งคณะกรรมการกำหนดราคากลางโครงการก่อสร้างรายยู คสล.บริเวณคลองตาล จากจุดสิ้นสุดรางระบายน้ำ คสล. เดิมถึงบ่อบำบัดน้ำเสีย หมู่บ้านลานทอง เพื่อกำหนดราคากลางโครงการดังกล่าว ความละเอียดแจ้งแล้ว นั้น

บัดนี้ คณะกรรมการกำหนดราคากลางโครงการก่อสร้างรายยู คสล.บริเวณคลองตาล จากจุดสิ้นสุดรางระบายน้ำ คสล. เดิมถึงบ่อบำบัดน้ำเสีย หมู่บ้านลานทอง ได้ดำเนินกำหนดราคากลางโครงการดังกล่าวให้เป็นปัจจุบันเรียบร้อยแล้ว ตามแบบสรุปราคากลางที่แนบมาพร้อมนี้

จึงเรียนมาเพื่อโปรดทราบและพิจารณาให้ความเห็นชอบ พร้อมจัดส่งให้สำนักการช่างเพื่อนำมาเป็นเอกสารประกอบให้สำนักการคลังดำเนินการจัดซื้อจัดจ้าง ต่อไป

เรียน ปลัดเทศบาล

- เพื่อโปรดพิจารณาให้ความเห็นชอบ
ราคากลาง เพื่อเป็นเอกสารประกอบการจัดจ้างต่อไป

(นายนพกร หวังพราย)
ผู้อำนวยการสำนักการช่าง

นายสุทร บุญศิริโชติ
ปลัดเทศบาล
17 ส.ค. 2561

แจ้งเจ้า/๑๑๖๖๖

(นายวิชัย บรรดาศักดิ์)
นายกเทศมนตรีนครปากเกร็ด

17 ๘๐.61

(ลงชื่อ).....ประธานกรรมการ

(นายวิศว์ ชัยรุ่งเรือง)

ตำแหน่ง หัวหน้าฝ่ายควบคุมการก่อสร้าง

(ลงชื่อ).....กรรมการ

(นายเจน จำลองราช)

ตำแหน่ง หัวหน้าฝ่ายวิศวกรรมโยธา

(ลงชื่อ).....กรรมการ

(นายวัชรภรณ์ สมศักดิ์)

ตำแหน่ง นายช่างโยธาชำนาญงาน

แบบสรุปค่าก่อสร้าง

กลุ่มงาน/งาน สะพานและท่อเหลี่ยม

ชื่อโครงการ ก่อสร้างรางยู คสล.บริเวณคลองตาล จากจุดสิ้นสุดรางระบายน้ำ คสล.เดิมถึงบ่อบำบัดน้ำเสีย หมู่บ้านลานทอง

สถานที่ก่อสร้าง บริเวณคลองตาล จากจุดสิ้นสุดรางระบายน้ำ คสล.เดิมถึงบ่อบำบัดน้ำเสีย หมู่บ้านลานทอง แบบเลขที่ กส. 32 /2561

สำนักบริหารช่าง เทศบาลนครปากเกร็ด

ตามแบบ ปร.4 ที่แนบ

จำนวน 3 หน้า

คำนวณราคากลางเมื่อวันที่ 15 เดือน สิงหาคม พ.ศ. 2561

ลำดับที่	รายการ	ค่างานต้นทุน	FACTOR F	ค่าก่อสร้าง	หมายเหตุ
1	งานชลประทาน	8,676,685.00	1.2535	10,876,224.65	
	เงื่อนไขการใช้ตาราง Factor F				
	เงินจ่ายล่วงหน้า 0 %				
	เงินประกันผลงานหัก 0 %				
	ดอกเบี้ยเงินกู้ 6 %				
	ภาษีมูลค่าเพิ่ม 7 %				
				รวมค่าก่อสร้าง	
				10,876,224.65	

(ลงชื่อ) ประธานกรรมการ

(นายวิศว์ ชัยรุ่งเรือง)

ตำแหน่ง หัวหน้าฝ่ายควบคุมการก่อสร้าง

(ลงชื่อ) กรรมการ

(นายเจน จำลองราช)

ตำแหน่ง หัวหน้าฝ่ายวิศวกรรมโยธา

(ลงชื่อ) กรรมการ

(นายวัชรกรณ์ สมศักดิ์)

ตำแหน่ง นายช่างโยธาชำนาญงาน

รายละเอียดการคำนวณเทียบหาค่า Factor F จากตาราง Factor F

ค่า Factor F ของค่างานต้นทุน A = $D - [(D-E) \times (A-B) / (C-B)]$

A หมายถึง ค่างานต้นทุนที่ต้องการหาค่า Factor F	=	8,676,685.00	บาท
B หมายถึง ค่างานต้นทุนขั้นต่ำช่วงที่ค่างานต้นทุน A อยู่	=	5,000,000.00	บาท
C หมายถึง ค่างานต้นทุนขั้นสูงช่วงที่ค่างานต้นทุน A อยู่	=	10,000,000.00	บาท
D หมายถึง ค่า Factor ของค่างานต้นทุนขั้นต่ำช่วงที่ค่างานต้นทุน A อยู่	=	1.2782	
E หมายถึง ค่า Factor ของค่างานต้นทุนขั้นสูงช่วงที่ค่างานต้นทุน A อยู่	=	1.2446	

เงื่อนไขการใช้ตาราง Factor F

เงินจ่ายล่วงหน้า 0 %

(D-E) = 0.0336

เงินประกันผลงานหัก 0 %

(A-B) = 3,676,685.00

ดอกเบี้ยเงินกู้ 7 %

(C-B) = 5,000,000.00

ภาษีมูลค่าเพิ่ม 7 %

$[(D-E) \times (A-B) / (C-B)] = 0.0247$

ดังนั้น ค่า Factor F ของค่างานต้นทุน A เท่ากับ

$1.2782 - 0.0247 = 1.2535 \text{ OK.}$

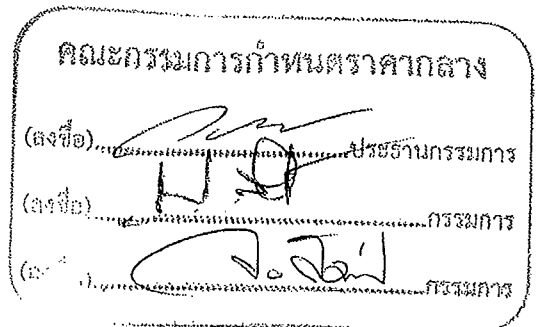

แบบแสดงการคำนวณและเหตุผลความจำเป็น

สำหรับค่าใช้จ่ายพิเศษตามข้อกำหนดฯ

ชื่อโครงการ ก่อสร้างรางยู.คสล.บริเวณคลองตาล จากจุดสิ้นสุดรางระบายน้ำ คสล.เดิมถึงบ่อบำบัดน้ำเสีย หมู่บ้านลานทอง แผนที่

สถานที่ก่อสร้าง บริเวณคลองตาล จากจุดสิ้นสุดรางระบายน้ำ คสล.เดิมถึงบ่อบำบัดน้ำเสีย หมู่บ้านลานทอง แบบเลขที่ กส. 32 /2564.

สำนักการช่าง เทศบาลนครปากเกร็ด

คำนวณราคากลางโดย คณะกรรมการกำหนดราคากลาง

เมื่อวันที่ 15 สิงหาคม 2561

1. เหตุผลและความจำเป็นที่ต้องมีค่าใช้จ่ายพิเศษตามข้อกำหนดฯ. รายการนี้

เนื่องจากจุดที่จะทำการก่อสร้างรางระบายน้ำ คสล. บริเวณคลองตาล จากจุดสิ้นสุดรางระบายน้ำ คสล.เดิมถึงบ่อบำบัดน้ำเสีย หมู่บ้านลานทองดังกล่าวนี้ ริมคลองทั้งสองฝั่งเป็นแนวอาคารบ้านเรือนติดต่อกันโดยตลอด ไม่มีพื้นที่ข้างคลองให้สามารถขนย้ายหรือเก็บกองวัสดุได้ จึงจำเป็นต้องทำนั้งร้านสำหรับลำเลียง วัสดุและเครื่องมือเครื่องจักรไปตามแนวคลองจากจุดที่สามารถเข้าถึงคลองตาลได้ไปถึงจุดที่จะดำเนินการ

2. รายละเอียดการคำนวณ

ที่	รายการ	จำนวน	หมายเหตุ
	งานลำเลียงวัสดุ		
	- ค่าเช่ารถแบ็คโฮ 1 คัน @6,500 บาท/วัน x 60 วัน	390,000.00	
	- ค่าเช่ารถตีมเปอร์ 1 คัน @2,500 บาท/วัน x 90 วัน	225,000.00	
	- ค่าคนงาน 3 คน @ 975 บาท/วัน x 120 วัน	117,000.00	
	รวมค่าใช้จ่าย	732,000.00	
	ค่าใช้จ่ายรวมภาษีมูลค่าเพิ่ม	732,000.00	

(ลงชื่อ)..... ประธานกรรมการ
 (ลงชื่อ)..... กรรมการ
 (ลงชื่อ)..... กรรมการ

กลุ่มงาน/งาน สะพานและท่อเหลี่ยม

ชื่อโครงการ ก่อสร้างรางยู คสล.บริเวณคลองตาล จากจุดสิ้นสุดรางระบายน้ำ คสล.เดิมถึงบ่อบำบัดน้ำเสีย หมู่บ้านลานทอง

สถานที่ก่อสร้าง บริเวณคลองตาล จากจุดสิ้นสุดรางระบายน้ำ คสล.เดิมถึงบ่อบำบัดน้ำเสีย หมู่บ้านลานทอง แบบเลขที่ กส. 32 /2561

สำนักการช่าง เทศบาลนครปากเกร็ด

คำนวณราคากลางโดย คณะกรรมการกำหนดราคากลาง

เมื่อวันที่ 15 สิงหาคม 2561

ลำดับที่	รายการ	จำนวน	หน่วย	ค่าวัสดุ		ค่าแรงงาน		รวม ค่าวัสดุและแรงงาน	หมายเหตุ
				ราคาต่อหน่วย	จำนวนเงิน	ราคาต่อหน่วย	จำนวนเงิน		
1	งานเตรียมพื้นที่								
1.1	งานวางแนวและปรับพื้นที่ดำเนินการ	1.00	งาน	-	-	10,000.00	10,000.00	10,000.00	
1.1	งานป้องกันน้ำและสูบน้ำระหว่างดำเนินการ	1.00	งาน	-	-	60,000.00	60,000.00	60,000.00	
1.2	งานเข็มพืด (Sheet Pile 132 kg/m ²) ตอกและถอน (รวมค่าแรงงานและเครื่องจักรดำเนินการ)	21.00	ตัน	7,100.00	149,100.00	-	-	149,100.00	
1.2	งานขุดลอกดินท้องคลองด้วยเครื่องจักร	2,123.00	ลบ.ม.	-	-	18.20	38,638.60	38,638.60	
1.3	ค่าตักดินชั้นรถบรรทุก	2,654.00	ลบ.ม.(หลวม)	-	-	8.88	23,567.52	23,567.52	
1.4	ค่าขนย้ายดินด้วยรถบรรทุก 10 ล้อ ที่ระยะทางประมาณ 5 กม.	2,654.00	ลบ.ม.(หลวม)	-	-	21.41	56,822.14	56,822.14	
	รวม 1							338,128.26	
2	งานโครงสร้างรางระบายน้ำ คสล. (ช่วงที่1)								
2.1	เสาเข็ม คอร. รูปตัวไอขนาด 0.15x0.15x3.00 ม.	3,830.00	ตัน	230.00	880,900.00	78.00	298,590.00	1,179,490.00	
2.2	เสาเข็มไม้ขนาด Ø 6 นิ้ว ยาว 6.00 ม.	1,485.00	ตัน	220.00	326,700.00	126.00	187,110.00	513,810.00	
2.3	เสาเข็มไม้ขนาด Ø 4 นิ้ว ยาว 4.00 ม.	660.00	ตัน	65.00	42,900.00	91.00	60,060.00	102,960.00	
2.4	ตะปู	185.00	กก.	25.00	4,625.00	(ลงชื่อ)		4,625.00	
2.5	คอนกรีตหยาบ	146.00	ลบ.ม.	1,450.00	211,700.00	316.00	45,136.00	257,836.00	
2.6	ทรายหยาบรองพื้น	182.00	ลบ.ม.	460.00	83,720.00	64.00	11,648.00	95,368.00	
2.7	คอนกรีตโครงสร้าง 280 ksc (Cube)	667.00	ลบ.ม.	2,218.50	1,479,739.50	276.00	184,092.00	1,663,831.50	
2.8	เหล็ก DB 16 มม.	61,266.00	กก.	20.46	1,253,502.36	3.30	202,177.80	1,455,680.16	

กลุ่มงาน/งาน สะพานและท่อเหลี่ยม

ชื่อโครงการ ก่อสร้างรางยู คลส.บริเวณคลองตาล จากจุดสิ้นสุดรางระบายน้ำ คลส.เดิมถึงบ่อบำบัดน้ำเสีย หมู่บ้านลานทอง

สถานที่ก่อสร้าง บริเวณคลองตาล จากจุดสิ้นสุดรางระบายน้ำ คลส.เดิมถึงบ่อบำบัดน้ำเสีย หมู่บ้านลานทอง แบบเลขที่ กส. 32 /2561

สำนักการช่าง เทศบาลนครปากเกร็ด

คำนวณราคากลางโดย คณะกรรมการกำหนดราคากลาง

เมื่อวันที่ 15 สิงหาคม 2561

ลำดับที่	รายการ	จำนวน	หน่วย	ค่าวัสดุ		ค่าแรงงาน		รวม ค่าวัสดุและแรงงาน	หมายเหตุ
				ราคาต่อหน่วย	จำนวนเงิน	ราคาต่อหน่วย	จำนวนเงิน		
2.9	เหล็ก DB 12 มม.	36,363.00	กก.	20.66	751,259.58	3.30	119,997.90	871,257.48	
2.10	ลวดผูกเหล็ก	2,895.00	กก.	27.32	79,091.40	-	-	79,091.40	
2.11	แบบหล่อคอนกรีต (คิดค่าวัสดุ 50%)	2,998.00	ตร.ม.	362.00	1,085,276.00	133.00	398,734.00	1,484,010.00	
2.12	เคร้ายึดแบบ (คิดค่าวัสดุ 50%)	899.00	ลบ.ฟ.	337.00	302,963.00	-	-	302,963.00	
2.13	ตะปู	750.00	กก.	25.00	18,750.00	-	-	18,750.00	
	รวม 2							8,010,672.54	
3	งานโครงสร้างรางระบายน้ำ คลส. (ช่วงที่2)								
3.1	งานรื้อโครงสร้างเดิม	1.00	งาน	-	-	20,000.00	20,000.00	20,000.00	
3.2	แผ่นใยสังเคราะห์	206.00	ตร.ม.	100.00	20,600.00	20.00	4,120.00	24,720.00	
3.3	ทรายหยาบรองพื้น	41.00	ลบ.ม.	460.00	18,860.00	64.00	2,624.00	21,484.00	
3.4	คอนกรีตโครงสร้าง 280 ksc (Cube)	28.00	ลบ.ม.	2,218.50	62,118.00	276.00	7,728.00	69,846.00	
3.5	เหล็ก DB 16 มม.	2,203.00	กก.	20.46	45,073.38	3.30	7,269.90	52,343.28	
3.6	เหล็ก DB 12 มม.	807.00	กก.	20.66	16,672.62	3.30	2,663.10	19,335.72	
3.7	ลวดผูกเหล็ก	90.00	กก.	27.32	2,458.80	-	-	2,458.80	
3.8	แบบหล่อคอนกรีต (คิดค่าวัสดุ 50%)	192.00	ตร.ม.	362.00	69,504.00	133.00	25,536.00	95,040.00	
3.9	เคร้ายึดแบบ (คิดค่าวัสดุ 50%)	58.00	ลบ.ฟ.	337.00	19,546.00	-	-	19,546.00	
3.10	ตะปู	48.00	กก.	25.00	1,200.00	-	-	1,200.00	
3.11	ท่อ PVC ขนาดØ2" ชั้น8.5	24.00	ม.	39.60	950.40	40.00	960.00	1,910.40	
	รวม 3							327,884.20	

กลุ่มงาน/งาน สะพานและท่อเหลี่ยม

ชื่อโครงการ ก่อสร้างรางยู คลส.บริเวณคลองตาล จากจุดสิ้นสุดรางระบายน้ำ คลส.เดิมถึงบ่อบำบัดน้ำเสีย หมู่บ้านลานทอง

สถานที่ก่อสร้าง บริเวณคลองตาล จากจุดสิ้นสุดรางระบายน้ำ คลส.เดิมถึงบ่อบำบัดน้ำเสีย หมู่บ้านลานทอง แบบเลขที่ กส. 32 /256๕

สำนักการช่าง เทศบาลนครปากเกร็ด

คำนวณราคากลางโดย คณะกรรมการกำหนดราคากลาง

เมื่อวันที่ 15 สิงหาคม 2561

ลำดับที่	รายการ	จำนวน	หน่วย	ค่าวัสดุ		ค่าแรงงาน		รวม ค่าวัสดุและแรงงาน	หมายเหตุ
				ราคาต่อหน่วย	จำนวนเงิน	ราคาต่อหน่วย	จำนวนเงิน		
	ดังนั้น รวมราคาค่างานก่อสร้าง							8,676,685.00	
	หมายเหตุ : ราคาน้ำมันเชื้อเพลิงดีเซล 29.19 บาท/ลิตร								
	- ค่าป้ายเหล็กประชาสัมพันธ์โครงการ	2	ป้าย	5,500	11,000	-	-	11,000.00	รวมค่าติดตั้ง

คณะกรรมการกำหนดราคากลาง

(ลงชื่อ) ประธานกรรมการ

(ลงชื่อ) กรรมการ

(ลงชื่อ) กรรมการ

ชื่อโครงการ ก่อสร้างรางยู คลส.บริเวณคลองตาล จากจุดสิ้นสุดรางระบายน้ำ คลส.เดิมถึงบ่อบำบัดน้ำเสีย หมู่บ้านลานทอง

แผ่นที่

สถานที่ก่อสร้าง บริเวณคลองตาล จากจุดสิ้นสุดรางระบายน้ำ คลส.เดิมถึงบ่อบำบัดน้ำเสีย หมู่บ้านลานทอง

แบบเลขที่ กส. 32 /2561

สำนักการช่าง เทศบาลนครปากเกร็ด

คำนวณราคากลางโดย คณะกรรมการกำหนดราคากลาง

เมื่อวันที่ 15 สิงหาคม 2561

ที่	รายการ	คอนกรีต ลบ.ม.	ไม้แบบ ตร.ม.	ไม้ค้ำยัน ต้น	เหล็กเส้นกลมผิวเรียบ / เมตร						เหล็กเส้นกลมผิวข้ออ้อย / เมตร					หมายเหตุ		
					6 มม.	9 มม.	12 มม.	15 มม.	19 มม.	25 มม.	12 มม.	16 มม.	20 มม.	25 มม.	28 มม.			
1	งานรางระบายน้ำ คลส.1																	
1.1	พื้นรางระบายน้ำขนาด 1,455.00 ตร.ม. ทหนา 0.25 ม.	363.75	153.00	-	-	-	-	-	-	-	15,312	17,939	-	-	-	-	-	-
1.2	ผนังรางระบายน้ำขนาด 2.25x0.20x306.00 ม. (2 ฝั่ง)	275.40	2,845.00	-	-	-	-	-	-	-	14,688	16,994	-	-	-	-	-	-
1.3	มุมพื้นขนาด 0.30x0.30x306.00 ม. (2 ฝั่ง)	27.50	-	-	-	-	-	-	-	-	6,430	-	-	-	-	-	-	-
		666.65	2,998.00								36,430	34,933						
2	งานรางระบายน้ำ คลส.2																	
2.1	พื้นรางระบายน้ำขนาด 110.00 ตร.ม. ทหนา 0.25 ม.	27.50	-	-	-	1,512	-	-	-	-	-	-	-	-	-	-	-	-
2.2	ผนังรางระบายน้ำขนาด 2.00x0.12x12.00 ม. (2 ฝั่ง)	11.50	96.00	-	-	-	-	-	-	-	1,138	-	-	-	-	-	-	-
		39.00	96.00			1,512.00					1,138.00							
											คณะกรรมการ							
											ประธานกรรมการ							
											กรรมการ							
											กรรมการ							
รวมทั้งสิ้น		705.65	3,094.00	-	-	1,512.00	-	-	-	-	37,568.00	34,933.20	-	-	-	-	-	-

รายละเอียดโครงการก่อสร้างรางยู. คสล. บริเวณคลองตาล
จากจุดสิ้นสุดรางระบายน้ำ คสล. เดิมถึงบ่อบำบัดน้ำเสีย หมู่บ้านลานทอง

งานเตรียมพื้นที่			
- งานป้องกันน้ำและสูบน้ำระหว่างดำเนินการ	=	1.00	งาน
- ความกว้างรางระบายน้ำ คสล.	=	4.00-5.00	เมตร
- พื้นที่ที่ต้องขุดลอกดินก่อสร้างรางระบายน้ำ คสล. โดยประมาณ $(5.00+6.00) / 2 \times 100.00 + [6.00 \times 230]$	=	1,930.00	ตร.ม.
- ระดับดินเดิมเฉลี่ย (จากระดับแล้วเสร็จหลังเขื่อนเดิม)	=	1.60	เมตร
- ระดับพื้นคลองที่ต้องการ (จากระดับแล้วเสร็จหลังเขื่อนเดิม)	=	2.70	เมตร
- ดังนั้น ความลึกที่ต้องขุดลอกดินออกประมาณ	=	1.10	เมตร
คิดเป็นปริมาตรดินขุดลอก	$1,930.00 \times 1.10$	=	2,123.00 ลบ.ม.
ปริมาตรดินขนย้ายเท่ากับ	ปริมาตรดินทั้งหมด $\times 1.25$	=	2,653.75 ลบ.ม. (หลวม)

งานปรับพื้นที่และก่อสร้างแนวป้องกันน้ำ

- งานปรับพื้นที่ดำเนินการ	=	1.00	งาน
- ระดับความลึกจากริมตลิ่งถึงท้องคลองประมาณ	=	4.00	เมตร
- ความยาวของแนวที่ป้องกันน้ำเฉลี่ย	=	20.00	เมตร
- ใช้เข็มพืดกันดินกดลงไปประมาณ	=	4.00	เมตร
คิดเป็นพื้นที่เข็มพืด	$4.00 \times 20.00 \times 2$	=	160.00 ตร.ม.
- กำหนดใช้เข็มพืด 132 กก. / ตร.ม. (ตอกและถอน)			
ดังนั้น คิดเป็นน้ำหนักเข็มพืดทั้งสิ้น	$160.00 \times 132 / 1,000$	=	21.12 ตัน
- ระดับความลึกของปริมาณน้ำ	=	0.80	เมตร
- ความกว้างคลองประมาณ	=	6.00	เมตร
- ความยาวคลองประมาณ	=	330.00	เมตร
- สูบและระบายน้ำชั่วคราวระหว่างการก่อสร้าง (0.70 บาท/ลบ.ม.) ระยะเวลา 60 วัน	=	1,584.00	ลบ.ม.
	=	1,108.80	บาท/วัน
	=	66,528.00	บาท

งานโครงสร้างรางระบายน้ำ คสล. ช่วงที่ 1

306 เมตร

- พื้นที่รางระบายน้ำ คสล. โดยประมาณ	$((4.00+5.00) / 2 \times 150.00) + (5.00 \times 156)$	ราคาปกติ 55.00	ตร.ม.
- ระยะห่างเสาเข็ม		=	0.60 เมตร
- จำนวนแถวเสาเข็มตามความยาวรางระบายน้ำ (ช่วงที่ 1)	150	เมตร (ชื่อ) $150.00 / 0.60$	แถว
- จำนวนเสาเข็มตามความกว้างรางระบายน้ำ (ช่วงที่ 1)	4.10	เมตร (ชื่อ) 4.10×0.60	ตัน
- คิดเป็นจำนวนเสาเข็มรางระบายน้ำ (ช่วงที่ 1)		250.00×7.00	ตัน
- จำนวนแถวเสาเข็มตามความยาวรางระบายน้ำ (ช่วงที่ 2)	156	เมตร $156.00 / 0.60$	แถว
- จำนวนเสาเข็มตามความกว้างรางระบายน้ำ (ช่วงที่ 2)	4.60	เมตร $4.60 / 0.60$	ตัน
- คิดเป็นจำนวนเสาเข็มรางระบายน้ำ (ช่วงที่ 2)		260.00×8.00	ตัน
- ดังนั้น รวมเป็นเสาเข็ม คอร. รูปตัวไอขนาด 0.15x0.15x3.00 ม.		$1,750 \times 2,080$	= 3,830.00 ตัน

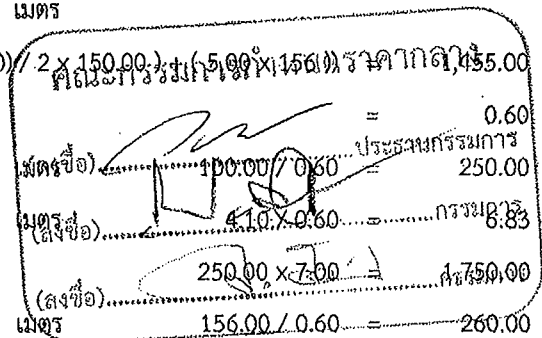

รายละเอียดโครงการก่อสร้างรางยู คสล. บริเวณคลองตาล
จากจุดสิ้นสุดรางระบายน้ำ คสล.เดิมถึงบ่อบำบัดน้ำเสีย หมู่บ้านลำนทอง

- ความหนาคอนกรีตหยาบ	=	0.10	เมตร
- คอนกรีตหยาบ	$1,455.00 \times 0.10$	=	145.50 ลบ.ม.
- ความหนาทรายหยาบรองพื้น	=	0.10	เมตร
- ทรายหยาบรองพื้น	$1,455.00 \times 0.10$	=	145.50 ลบ.ม. (แน่น)
เมื่อบดอัด 25%	ปริมาตรทรายหยาบรองพื้น $\times 1.25$	=	181.88 ลบ.ม. (หลวม)
- คอนกรีตโครงสร้าง (ตาม ปร.2)	=	666.65	ลบ.ม.
- แบบหล่อคอนกรีต (ตาม ปร.2)	=	2,998.00	ตร.ม.
- เกราะยึดแบบ	พื้นที่แบบหล่อ $\times 0.30$	=	899.40 ลบ.ฟ.
- ตะปู	พื้นที่แบบหล่อ $\times 0.25$	=	749.50 กก.
- DB 16 มม. (ตาม ปร.2)	34,933 เมตร	$34,933 \times 1.58$	= 55,194.14 กก.
เมื่อ 11%	น.รวม DB 16 มม. $\times 1.11$	=	61,265.50 กก.
- DB 12 มม. (ตาม ปร.2)	36,430 เมตร	$36,430 \times 0.888$	= 32,349.84 กก.
เมื่อ 9%	น.รวม DB 12 มม. $\times 1.09$	=	35,261.33 กก.
ดังนั้น รวมน้ำหนักเหล็กทั้งสิ้น		=	96,526.82 กก.
- ลวดผูกเหล็ก	น.น. เหล็กเสริมทั้งหมด $\times 30 / 1,000$	=	2,895.80 กก.
งานนั่งร้านสำหรับลำเลียงวัสดุ			
- ความกว้างนั่งร้านโดยเฉลี่ย	=	4.50	เมตร
- ความยาวนั่งร้าน (เท่ากับความยาวรางระบายน้ำ)	=	330.00	เมตร
- ระยะห่างเสาเข็มไม่รับนั่งร้าน	=	1.00	เมตร
- จำนวนแถวตามความยาวคลองทั้งสิ้น	$330.00 / 1.00$	=	330.00 แถว
- จำนวนเสาเข็มในแต่ละแถวตามความกว้างนั่งร้าน	$4.50 / 1.00$	=	4.50 แถว
ดังนั้น คิดเป็นจำนวนเสาเข็มไม้ขนาด $\varnothing 6$ นิ้ว ยาว 6.00 ม.	330.00×4.50	=	1,485.00 ต้น
- เสาเข็มไม้คานัดนั่งร้าน ต่อ ความยาวนั่งร้าน 1.00 เมตร	=	2.00	ต้น
ดังนั้น คิดเป็นจำนวนเสาเข็มไม้ขนาด $\varnothing 4$ นิ้ว ยาว 4.00 ม.	330.00×2.00	=	660.00 ต้น
- ตะปูยึดนั่งร้าน	พื้นที่นั่งร้าน $\times 0.25 / 2$	=	185.63 กก.
งานโครงสร้างรางระบายน้ำ คสล. ช่วงที่ 2			
- พื้นที่รางระบายน้ำ คสล. โดยประมาณ	24 เมตร	คณะกรรมกรการบ้านนคราากกลาง $(2.5 \times 12.00) \times 4.00$	= 110.00 ตร.ม.
- แผ่นใยสังเคราะห์		$(4.5 \times 12.00) \times 4.00$	= 206.40 ตร.ม.
- ความหนาทรายหยาบรองพื้น			= 0.30 เมตร
- ทรายหยาบรองพื้น		110.00 $\times 0.30$	= 33.00 ลบ.ม. (แน่น)
เมื่อบดอัด 25%		ปริมาณทรายหยาบรองพื้น $\times 1.25$	= 41.25 ลบ.ม. (หลวม)
- คอนกรีตโครงสร้าง (ตาม ปร.2)		=	27.50 ลบ.ม.
- แบบหล่อคอนกรีต (ตาม ปร.2)		=	192.00 ตร.ม.

รายละเอียดโครงการก่อสร้างรางยู คสล. บริเวณคลองตาล
จากจุดสิ้นสุดรางระบายน้ำ คสล. เดิมถึงบ่อบำบัดน้ำเสีย หมู่บ้านลานทอง

- เศษท้ายแบบ		พื้นที่แบบหล่อ x 0.30 =	57.60	ลบ.ฟ.
- ตะปู		พื้นที่แบบหล่อ x 0.25 =	48.00	กก.
- DB 12 mm. (ตาม ปร.2)	2,276 เมตร	2,276 x 0.888 =	2,021.09	กก.
เพื่อ 9%		นน.รวม DB 12 mm. x 1.09 =	2,202.99	กก.
- RB 9 mm. (ตาม ปร.2)	1,512 เมตร	1,512 x 0.499 =	754.49	กก.
เพื่อ 7%		นน.รวม RB 9 mm. x 1.07 =	807.30	กก.
ดังนั้น รวมน้ำหนักเหล็กทั้งสิ้น		=	3,010.29	กก.
- ลวดผูกเหล็ก		นน. เหล็กเสริมทั้งหมด x 30 / 1,000 =	90.31	กก.
- ท่อ pvc. ขนาด 2"		=	24.00	ม.

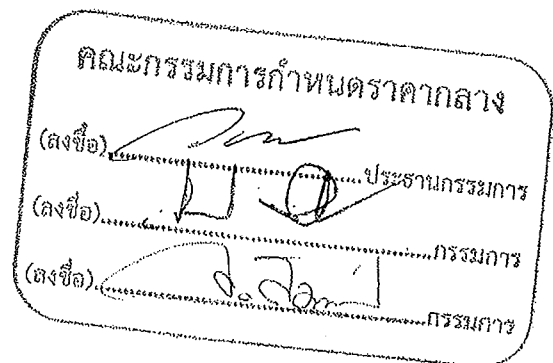

ตารางแสดงวงเงินงบประมาณที่ได้รับจัดสรรและราคากลางในงานจ้างก่อสร้าง

1. ชื่อโครงการ ก่อสร้างรางยู คสล.บริเวณคลองตาล จากจุดสิ้นสุดรางระบายน้ำ คสล.เดิม ถึงบ่อบำบัดน้ำเสีย หมู่บ้านลานทอง /หน่วยงานเจ้าของโครงการ สำนักการช่าง เทศบาลนครปากเกร็ด
2. วงเงินงบประมาณที่ได้รับจัดสรร 11,600,000.00 บาท
3. ลักษณะงาน
ก่อสร้างรางยู คสล.บริเวณคลองตาล จากจุดสิ้นสุดรางระบายน้ำ คสล.เดิมถึงบ่อบำบัดน้ำเสียหมู่บ้านลานทอง
ความยาวประมาณ 330.00 เมตร.ตามแบบบูรปรายการของเทศบาล
4. ราคากลางคำนวณ ณ วันที่ 15 สิงหาคม 2561 เป็นเงิน 11,600,000.00 บาท
5. บัญชีประมาณการราคากลาง
 - 5.1 แบบแสดงรายการปริมาณงานและราคา (แบบ ปร.4)
 - 5.2 แบบสรุปค่าก่อสร้าง (แบบ ปร.5)
 - 5.3 แบบสรุปราคากลางงานก่อสร้าง (แบบ ปร.6)
6. รายชื่อคณะกรรมการกำหนดราคากลาง

1 นายวิศว์ ชัยรุ่งเรือง	ตำแหน่ง	หัวหน้าฝ่ายควบคุมการก่อสร้าง
2 นายเจน จำลองราช	ตำแหน่ง	หัวหน้าฝ่ายวิศวกรรมโยธา
3 นายวิชรากรณ์ สมศักดิ์	ตำแหน่ง	นายช่างโยธาชำนาญงาน



(นายนพกร หวังพราย)
ผู้อำนวยการสำนักการช่าง

วัตถุประสงค์

เทศบาลนครปากเกร็ดมีความประสงค์ที่จะก่อสร้าง รางยู คลบ.บริเวณคลองศาล จากจุดสิ้นสุดรางระบายน้ำ คลบ. เดิมถึงบ่อบำบัดน้ำเสียหมู่บ้านลานทอง ตามรายละเอียดแบบแปลนเลขที่ กส.32/2561

มีรายละเอียดดังต่อไปนี้

- ก่อสร้างรางระบายน้ำ ค.ล.ล. ความกว้างประมาณ 4.00-5.00 เมตร ความยาวประมาณ 330.00 เมตร (รายละเอียดตามแบบรูปรายการกำหนด)

ข้อกำหนดและเงื่อนไขในการก่อสร้างปรับปรุง

- 1) ก่อนทำการก่อสร้างปรับปรุงให้ผู้รับจ้างตรวจสอบดูสถานที่ที่จะทำการก่อสร้างปรับปรุง เพื่อทราบถึงปัญหาและอุปสรรคต่างๆ ซึ่งอาจเกิดขึ้นขณะก่อสร้างปรับปรุง
- 2) ระดับ - แนวนอนและท่อระบายน้ำผู้ควบคุมงานจะกำหนดให้ในวันดูสถานที่หรือขณะที่ทำการก่อสร้างปรับปรุง ระดับ - แนวนอนอาจมีการเปลี่ยนแปลงได้ตามความเหมาะสม ทั้งนี้จะต้องขึ้นอยู่กับดุลยพินิจของคณะกรรมการตรวจการจ้างและผู้ควบคุมงานและผู้ออกแบบ
- 3) ในการก่อสร้างปรับปรุง เทศบาลฯจะยึดแบบแปลนรายการก่อสร้างปรับปรุงและสัญญาเป็นสำคัญ กรณีก่อสร้างปรับปรุงแล้วเนื้องานมีมากกว่าแบบแปลนหรือสัญญาผู้รับจ้างจะขอเพิ่มเงินกับเทศบาลฯไม่ได้ และกรณีก่อสร้างปรับปรุงแล้วเนื้องานมีน้อยกว่าแบบแปลนหรือสัญญาและรายการ เทศบาลฯจะหักลดเงินค่าจ้างลงตามส่วนโดยยึดถือราคากลางเป็นหลัก ทั้งนี้ให้อยู่ในดุลยพินิจของคณะกรรมการตรวจการจ้างและผู้ควบคุมงาน
- 4) ผู้รับจ้างต้องส่งแผนงานที่แสดงการก่อสร้างปรับปรุงโครงการได้แล้วเสร็จตามสัญญา (Schedule of work) ให้แก่ผู้ควบคุมงาน เพื่อเป็นแนวทางในการบริหารและควบคุมการก่อสร้าง
- 5) หากแบบแปลนและรายการขัดแย้งกันหรือมีปัญหาอุปสรรคต่างๆไม่ว่าในกรณีใดในขณะก่อสร้างปรับปรุง คณะกรรมการตรวจการจ้างขอสงวนสิทธิ์ที่จะตัดแปลงแก้ไขเพิ่มเติมนอกเหนือจากแบบแปลน ทั้งนี้จะต้องคำนึงถึงความมั่นคงแข็งแรง ความปลอดภัยและประโยชน์ต่อทางราชการเป็นเกณฑ์ โดยผู้รับจ้างจะเรียกหรือค่าจ้างเพิ่มไม่ได้
- 6) ผู้รับจ้างจะต้องจัดทำป้ายแฉ่งลักษณะงานและงบประมาณ รวมถึงระยะเวลาทำงานติดตั้งไว้ในที่ก่อสร้างปรับปรุงที่ล่ามารถมองเห็นได้ชัดเจน
- 7) ผู้รับจ้างต้องอำนวยความสะดวกหรือหาวิธีอำนวยความสะดวกให้กับประชาชนที่จำเป็นต้องใช้เส้นทางที่กำลังก่อสร้างปรับปรุงโดยสมควร พร้อมทั้งติดตั้งสัญญาณจราจร, สัญญาณเตือนภัยตลอดจนสัญญาณไฟในยามวิกาลเพื่อป้องกันอุบัติเหตุ
- 8) ในการตรวจรับงาน หากคณะกรรมการตรวจการจ้างมีเหตุสงสัยในความถูกต้องของการก่อสร้างปรับปรุง ผู้รับจ้างจะต้องอำนวยความสะดวกในการขุดเจาะผิวจราจร, ทราแย้มและขึ้นพื้นทาง เพื่อให้คณะกรรมการตรวจการจ้างตรวจสอบไม่ว่ากรณีใดๆ
- 9) เมื่องานก่อสร้างปรับปรุงเสร็จเรียบร้อยแล้วผู้รับจ้างจะต้องทำความสะอาดสถานที่บริเวณก่อสร้างปรับปรุงให้เรียบร้อยพร้อมที่จะใช้งานก่อนที่จะส่งงานให้แก่ผู้ว่าจ้าง

วิธีการก่อสร้าง

- คอนกรีตโครงสร้างให้ใช้ปูนซีเมนต์ปอร์ตแลนด์อัตราส่วนผสม 1 : 2 : 4 หรือคอนกรีตผสมเสร็จ (Mixed concrete) กำลังอัดไม่น้อยกว่า 280, ksc. (Cube)
- เหล็กเสริมต้องมีขนาดตามแบบ การต่อ, การตัด, การงอ ต้องมีระยะให้ได้ตามมาตรฐานทั่วไป
- ก่อนเทคอนกรีตต้องผูกเหล็ก, ประกอบแบบหล่อพร้อมเตรียมเครื่องมือและอุปกรณ์ให้เรียบร้อย โดยต้องแจ้งผู้ควบคุมงานให้ทราบล่วงหน้าก่อนทุกครั้งและต้องเทคอนกรีตให้แล้วเสร็จเป็นช่วงๆ
- หลังเทคอนกรีตเมื่อตั้งผิวหน้าแล้ว ภายใน 24 ชั่วโมงจะต้องทำการบ่มคอนกรีตเป็นเวลาไม่น้อยกว่า 7 วัน



สำนักการช่างเทศบาลนครปากเกร็ด

โครงการ

โครงการก่อสร้างรางยู คลบ.
บริเวณคลองศาล จากจุดสิ้นสุดราง
ระบายน้ำ คลบ.เดิมถึงบ่อบำบัดน้ำเสีย
หมู่บ้านลานทอง

สถานที่ตั้งโครงการ

บริเวณคลองศาล จากจุดสิ้นสุดราง
ระบายน้ำ คลบ.เดิมถึงบ่อบำบัดน้ำเสีย
หมู่บ้านลานทอง

สำรวจ

(นางณัฐวรินทร์ คุ้มทอง)
(นายรัชชานนท์ ริมป่าระนันท์)

เขียนแบบ

(นางสาววราดา ศรีชัย)

หัวหน้างานจัดทำแบบ

(นายวิชากรณ วัฒนศักดิ์)

สถาปนิก

ออกแบบ
(นางสาวประภากร นนทจันทร์)

วิศวกรโยธา

ออกแบบ
(นายพรเมศ ธรรมะพิณ)

หัวหน้าฝ่ายวิศวกรรม

วิศวกร
(นายเจน จ้างองราช)

จก.ผอ.ส่วนควบคุมการก่อสร้าง

ตรวจ
(นายวิศว์ ชัยรุ่งเรือง)

ผู้อำนวยการฝ่ายการช่าง

เห็นชอบ
(นายพนกร ทรัพย์สิน)

ปลัดเทศบาล

เห็นชอบ
(นายสุทธ พุณศิริโชติ)

นายกเทศมนตรี

อนุมัติ
(นายวิชัย บรรดาภิบาล)

ทะเบียนแบบเลขที่

วัน / เดือน / ปี

กส.32/2561

15 / สิงหาคม / 2561

แผ่นที่

รวม

01

08



แผนที่ภายในเขตเทศบาลนครปากเกร็ด



แผนที่สังเขป

สำนักการช่างเทศบาลนครปากเกร็ด

โครงการ
โครงการก่อสร้างรางยู คลล.
บริเวณคลองศาล จากจุดศูนย์โครงการ
ระบายน้ำ คลล.เดิมถึงบ่อบำบัดน้ำเสีย
หมู่บ้านลานทอง

สถานที่ตั้งโครงการ
บริเวณคลองศาล จากจุดศูนย์โครงการ
ระบายน้ำ คลล.เดิมถึงบ่อบำบัดน้ำเสีย
หมู่บ้านลานทอง

สำรวจ
(นางณัฐวรรณทรัพย์ คุ่มงอกทอง) 15/10/51
(นายรัชชานนท์ จันทะนันท์) 15/10/51

เขียนแบบ
(นางสาววิภาดา ศรีวิชัย)

หัวหน้างานเขียนแบบ
(นายวีระภรณ์ สมศักดิ์)

สถาปนิก ออกแบบ
(นางสาวประภากร นนทสินทร์)

วิศวกรโยธา ออกแบบ
(นายพจนันต์ เขมะพัฒนาราม)

หัวหน้าฝ่ายวิศวกรรม ตรวจสอบ
(นายเจน จำลองราช)

จก.ผอ.ส่วนควบคุมการก่อสร้าง ตรวจสอบ
(นายวิศว์ ยี่จุ่งเรือง)

ผู้อำนวยการสำนักการช่าง เห็นชอบ
(นายอนุพร ทวีพรชัย)

ปลัดเทศบาล เห็นชอบ
(นายสุทธร บุญศิริชูโต)

นายกเทศมนตรี อนุมัติ
(นายวิชัย บรจจาคักดิ์)

ทะเบียนแบบเลขที่ / **วัน / เดือน / ปี**
กส.32/2561 / 15 / สิงหาคม / 2561

แผ่นที่ / **รวม**
02 / 08



สำนักการช่างเทศบาลนครปากเกร็ด

โครงการ
โครงการก่อสร้างรางยู คลล.
บริเวณคลองศาล จากจุดสิ้นสุดราง
ระบายน้ำ คลล.เดิมถึงบ่อน้ำดิบน้ำเสีย
หมู่บ้านลานทอง

สถานที่โครงการ
บริเวณคลองศาล จากจุดสิ้นสุดราง
ระบายน้ำ คลล.เดิมถึงบ่อน้ำดิบน้ำเสีย
หมู่บ้านลานทอง

สำรวจ
(นางณัฐวิจิตร จันทร์ทอง)
(นายรัชชานนท์ จัมปาปะนันท์)

เขียนแบบ
(นางฉวีวรรณ อธิวิชัย)

หัวหน้างานจัดทำแบบ
(นายรัชชานนท์ จัมปาปะนันท์)

สถาปนิก ออกแบบ
(นางฉวีวรรณ อธิวิชัย)

วิศวกรโยธา ออกแบบ
(นายพรอเนก เขมะพัฒนวิธาน)

หัวหน้าฝ่ายวิศวกรรม ควบคุม
(นายเจน จำลองราช)

ก.ผ.ล.ด้านควบคุมการก่อสร้าง ควบคุม
(นายวิศว์ ยี่จุงเรือง)

ผู้อำนวยการสำนักการช่าง เห็นชอบ
(นายพนกร ทวีงพิชัย)

ปลัดเทศบาล เห็นชอบ
(นายสุทธ บุษวิจิตรไธ)

นายกเทศมนตรี อนุมัติ
(นายวิชัย บรรจาศักดิ์)

ทะเบียนแบบเลขที่ / วัน / เดือน / ปี

กค.32/2561 / 15 / สิงหาคม / 2561

แผ่นที่ / รวม

03 / 06

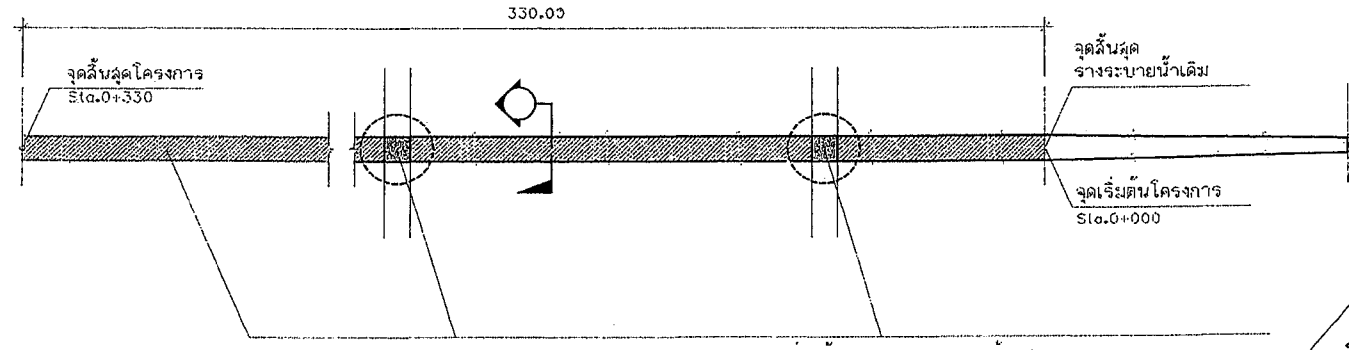

ก่อสร้างรางยู คลล. ความกว้างประมาณ 4.00-5.00 ม.
ยาวประมาณ 330.00 ม. (ดูแบบขยาย)

แบบแปลน

มาตราส่วน 1:1000

ถนนความหนา
แนวถนนเดิม



สำนักการช่างเขตบาลนครปากเกร็ด

โครงการ
โครงการก่อสร้างรางยู คลล.
บริเวณคลองศาล จากจุดสิ้นสุดราง
ระบายน้ำ คลล.เดิมถึงบ่อน้ำดิบน้ำเสีย
หมู่บ้านลานทอง

สถานที่โครงการ
บริเวณคลองศาล จากจุดสิ้นสุดราง
ระบายน้ำ คลล.เดิมถึงบ่อน้ำดิบน้ำเสีย
หมู่บ้านลานทอง

สำรวจ
(นางนันทวรรณ คุ้มจอต) *[Signature]*
(นายรัชชานนท์ งามปากะนันท์) *[Signature]*

เขียนแบบ
[Signature]
(นางฉวีวรรณ ศรวิชัย)

หัวหน้างานจัดทำแบบ
[Signature]
(นายรัชชานนท์ งามปากะนันท์)

สถาปนิก ออกแบบ
[Signature]
(นางฉวีวรรณ งามปากะนันท์)

วิศวกรโยธา ออกแบบ
[Signature]
(นายพรเชนด เขมะพัฒนสัมพันธ์)

หัวหน้าฝ่ายวิศวกรรม ตรวจสอบ
[Signature]
(นายเจน จำลองราช)

จก.ผอ.ส่วนควบคุมการก่อสร้าง ตรวจสอบ
[Signature]
(นายวิศว์ ยี่ขุ่นเชื้อง)

ผู้อำนวยการสำนักงาน เห็นชอบ
[Signature]
(นายบทกร หวังพรชัย)

ปลัดเขตบาล เห็นชอบ
[Signature]
(นายสุทธ บุษลิสฐิโต)

นายกเทศมนตรี อนุมัติ
[Signature]
(นายวิชัย บรรลาคส์ดี)

ทะเบียนแบบเลขที่ วัน / เดือน / ปี

กค.32/2561	15 / สิงหาคม / 2561
แผ่นที่	รวม
04	08

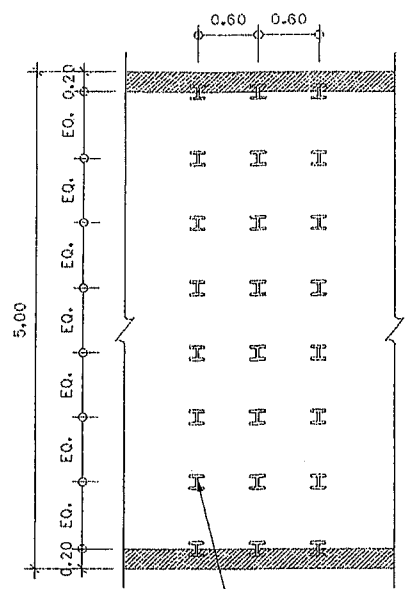

แบบขยายการวางเส้ำเสริมความกว้าง 5.00 ม.

มาตราส่วน 1 : 50
(ร่างยู คลล. รูปแบบที่ 1)

เส้ำเสริม คลจ. รูปตัว I ขนาด 0.15x0.15 ม.
ยาว 3.00 ม. @ 0.60 - 0.70 ม.

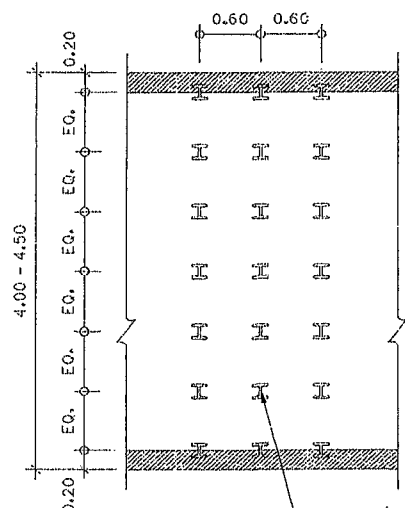

แบบขยายการวางเส้ำเสริมความกว้าง 4.00-4.50 ม.

มาตราส่วน 1 : 50
(ร่างยู คลล. รูปแบบที่ 1)

เส้ำเสริม คลจ. รูปตัว I ขนาด 0.15x0.15 ม.
ยาว 3.00 ม. @ 0.60-0.70 ม.

หมายเหตุ เส้ำเสริม คลจ. รูปตัว I ขนาด 0.15x0.15 ม. ยาว 3.00 ม. @ 0.60-0.70 ม.

จำนวนรวมทั้งหมด 3,830 ต้น

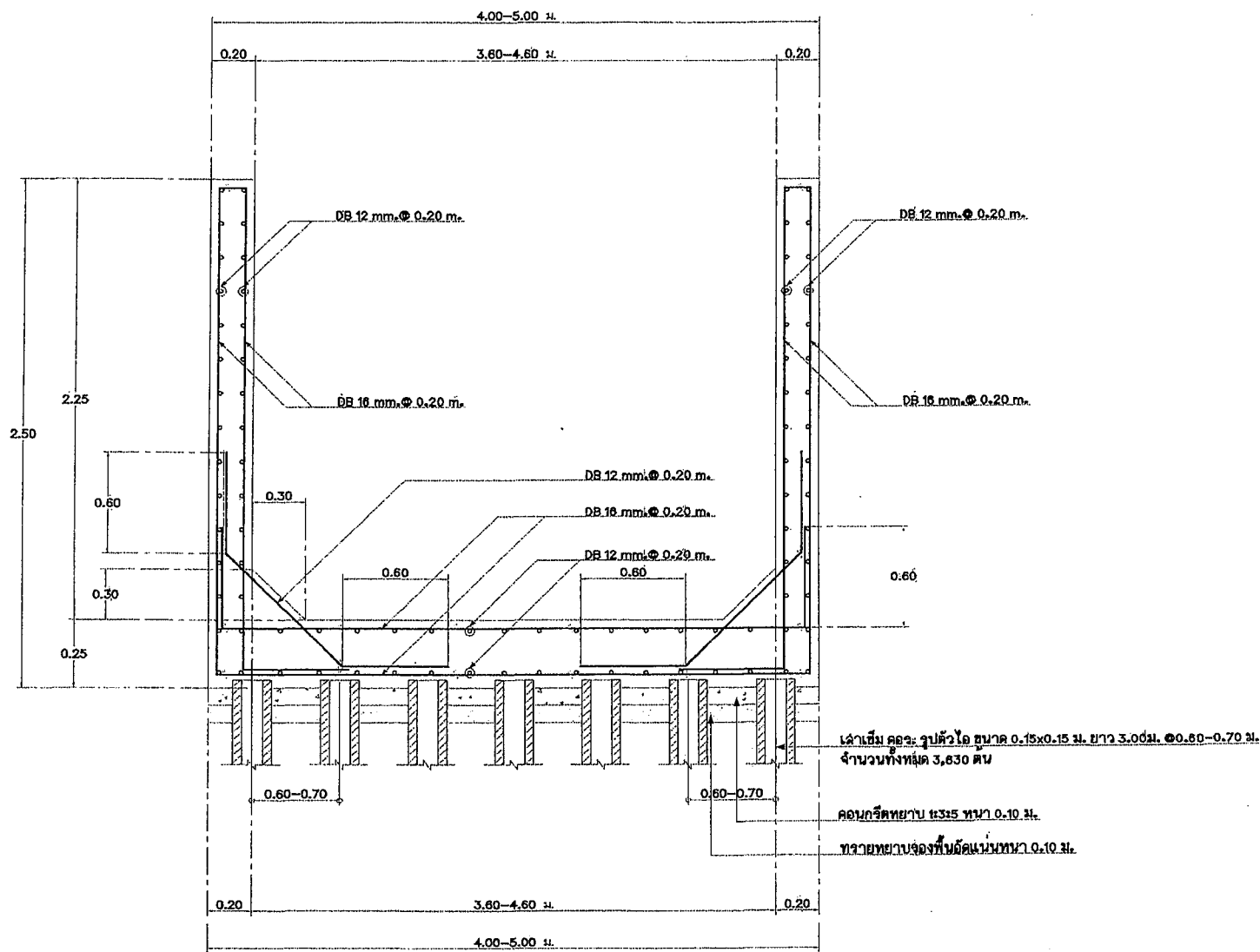

แบบขยายการเสริมเหล็กวางยู่ คสล. รูปแบบที่ 1
มาตราส่วน 1 : 25



สำนักการช่างเทคนิคกลางปวท.นครราชสีมา	
โครงการ โครงการก่อสร้างขงขงขง ขลล. บริเวณคลองศาล จากจุดดับจุดวาง ระบายน้ำ คสล.เดิมถึงบ่อน้ำดิบน้ำเสีย หมู่บ้านลานทอง	
สถานที่ตั้งโครงการ บริเวณคลองศาล จากจุดดับจุดวาง ระบายน้ำ คสล.เดิมถึงบ่อน้ำดิบน้ำเสีย หมู่บ้านลานทอง	
สำรวจ (นางณัฐวรรณ คุ้มทอง) (นายรัชชานนท์ จัมปาณะพันธ์)	
เขียนแบบ (นางสาวอรุณดา ศรีวิชัย)	
หัวหน้างานจัดทำแบบ (นายธีรภาพร สมศักดิ์)	
สถาปนิก (นางสาวระภากร นนทจันทร์)	
วิศวกรโยธา (พกยพรอบค เขมะพิณชมมาน)	
หัวหน้าฝ่ายวิศวกรรม (นายเจน จ้างองวาช)	
รณ.ผอ.สำนักงานควบคุมการก่อสร้าง (นายวิศว์ ชัยรุ่งเรือง)	
ผู้อำนวยการสำนักการช่าง (นายพชร ทวีงทวีชัย)	
ปลัดเทศบาล (นายสุทร บุญศิริโชติ)	
นายกเทศมนตรี (นายวิชัย บรรดาศักดิ์)	
ทะเบียนแบบเลขที่	วัน / เดือน / ปี
กส.๖2/25๕1	15 / สิงหาคม / 25๕1
แผ่นที่	รวม
๐5	๐6



สำนักงานการช่างเทศบาลนครปากเกร็ด

โครงการ
โครงการก่อสร้างรางยู คลด.
บริเวณคลองศาล จากจุดสิ้นสุดราง
ระบายน้ำ คลด.เดิมถึงบ่อบำบัดน้ำเสีย
หมู่บ้านลานทอง

สถานที่ตั้งโครงการ
บริเวณคลองศาล จากจุดสิ้นสุดราง
ระบายน้ำ คลด.เดิมถึงบ่อบำบัดน้ำเสีย
หมู่บ้านลานทอง

สำรวจ
(นางณิชากรจันทร์ คุ่มจอต)
(นายรัชชานนท์ สัมปกะจันทน์)

เขียนแบบ
(นางสาวรดาอร ศรีวิชัย)

หัวหน้างานจัดทำแบบ
(นายธีรภากรณ อัมศักดิ์)

สถาปนิก
(นางฉลาวประภากร มนทจันทร์)

วิศวกรโยธา
(นายทองเนศ เขมะพิลบนสุนาม)

หัวหน้าฝ่ายวิศวกรรม
(นายเจน จำลองราช)

รท.ผอ.ส่วนควบคุมการก่อสร้าง
(นายวิวัฒน์ ชัยรุ่งเรือง)

ผู้อำนวยการสำนักงานการช่าง
(นายนพกร ทรงทราย)

ปัดเท้าบ่อ
(นายสุทธ บุษวีรัฐโก)

นายช่างคุมคนตรี
(นายวิชัย บรรดาศักดิ์)

ทะเบียนแบบเลขที่ วัน / เดือน / ปี

กส.32/2584 15 / สิงหาคม / 2581

แผ่นที่ รวม

08 06

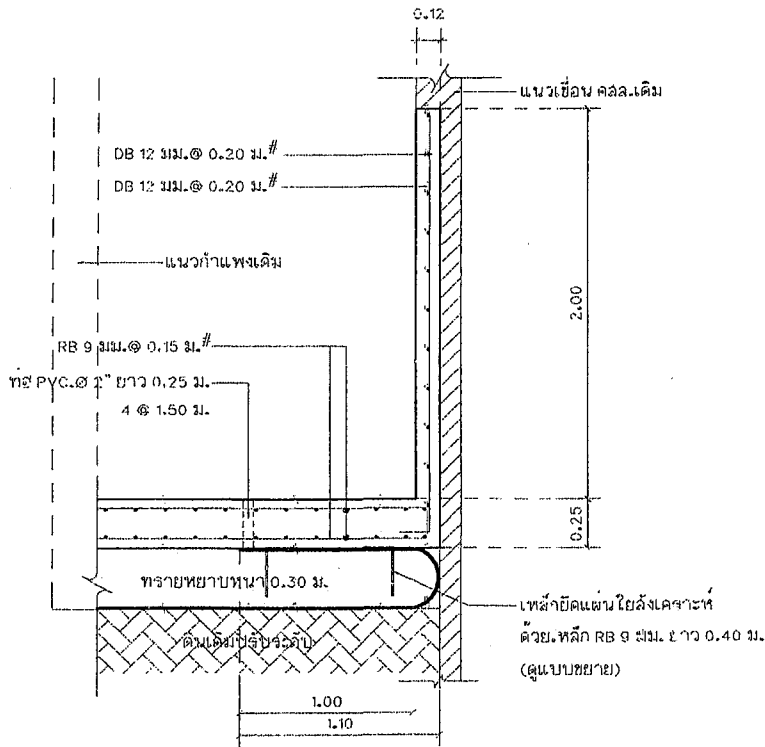

แบบขยายการเสริมเหล็กรางยู คลด. รูปแบบที่ 2
มาตราส่วน 1:2.5