



ประกาศเทศบาลนครปากเกร็ด

เรื่อง ประกวดราคาจ้างก่อสร้างโครงการก่อสร้างรางยู คสล. บริเวณลำรางหัวสิงห์ (ส่วนที่เหลือ) ด้วยวิธีประกวด  
ราคาอิเล็กทรอนิกส์ (e-bidding)

เทศบาลนครปากเกร็ด มีความประสงค์จะ ประกวดราคาจ้างก่อสร้างโครงการก่อสร้างรางยู คสล. บริเวณลำรางหัวสิงห์ (ส่วนที่เหลือ) ด้วยวิธีประกวดราคาอิเล็กทรอนิกส์ (e-bidding) โดยก่อสร้างรางยู คสล. บริเวณลำรางหัวสิงห์ (ส่วนที่เหลือ) ภายในหมู่บ้านนิชดาธานีถึงท้ายแนวเขื่อนเดิม ขอประเสริฐอัสลาม ความยาวประมาณ ๒๖๐.๐๐ เมตร ตามแบบรูปและรายการของเทศบาล ราคาากลางของงานก่อสร้างในการประกวดราคาครั้งนี้เป็นเงินทั้งสิ้น ๒๐,๓๕๐,๐๐๐.๐๐ บาท (ยี่สิบล้านสามแสนห้าหมื่นบาทถ้วน)

ผู้ยื่นข้อเสนอจะต้องมีคุณสมบัติ ดังต่อไปนี้

๑. มีความสามารถตามกฎหมาย
๒. ไม่เป็นบุคคลล้มละลาย
๓. ไม่อยู่ระหว่างเลิกกิจการ
๔. ไม่เป็นบุคคลซึ่งอยู่ระหว่างถูกระงับการยื่นข้อเสนอหรือทำสัญญากับหน่วยงานของรัฐไว้ชั่วคราวเนื่องจากเป็นผู้ที่ไม่ผ่านเกณฑ์การประเมินผลการปฏิบัติงานของผู้ประกอบการตามระเบียบที่รัฐมนตรีว่าการกระทรวงการคลังกำหนดตามที่ประกาศเผยแพร่ในระบบเครือข่ายสารสนเทศของกรมบัญชีกลาง
๕. ไม่เป็นบุคคลซึ่งถูกระงับชื่อไว้ในบัญชีรายชื่อผู้ทำงานและได้แจ้งเวียนชื่อให้เป็นผู้ทำงานของหน่วยงานของรัฐในระบบเครือข่ายสารสนเทศของกรมบัญชีกลาง ซึ่งรวมถึงนิติบุคคลที่ผู้ทำงานเป็นหุ้นส่วนผู้จัดการ กรรมการผู้จัดการ ผู้บริหาร ผู้มีอำนาจในการดำเนินงานในกิจการของนิติบุคคลนั้นด้วย
๖. มีคุณสมบัติและไม่มีลักษณะต้องห้ามตามที่คณะกรรมการนโยบายการจัดซื้อจัดจ้างและการบริหารพัสดุภาครัฐกำหนดในราชกิจจานุเบกษา
๗. เป็นนิติบุคคลผู้มีอาชีพรับจ้างงานที่ประกวดราคาอิเล็กทรอนิกส์ดังกล่าว
๘. ไม่เป็นผู้มีผลประโยชน์ร่วมกันกับผู้ยื่นข้อเสนอรายอื่นที่เข้ายื่นข้อเสนอให้แก่เทศบาลนครปากเกร็ด ณ วันประกาศประกวดราคาอิเล็กทรอนิกส์ หรือไม่เป็นผู้กระทำการอันเป็นการขัดขวางการแข่งขันราคาอย่างเป็นธรรม ในการประกวดราคาอิเล็กทรอนิกส์ครั้งนี้
๙. ไม่เป็นผู้ได้รับเอกสิทธิ์หรือความคุ้มกัน ซึ่งอาจปฏิเสธไม่ยอมขึ้นศาลไทย เว้นแต่รัฐบาลของผู้ยื่นข้อเสนอได้มีคำสั่งให้สละเอกสิทธิ์และความคุ้มกันเช่นนั้น
๑๐. ผู้ยื่นข้อเสนอต้องมีผลงานก่อสร้างประเภทเดียวกันกับงานที่ประกวดราคาจ้างก่อสร้างในวงเงินไม่น้อยกว่า ๑๐,๑๗๐,๐๐๐.๐๐ บาท (สิบล้านหนึ่งแสนเจ็ดหมื่นบาทถ้วน) และเป็นผลงานที่เป็นคู่สัญญาโดยตรงกับหน่วยงานของรัฐ หรือหน่วยงานเอกชนที่เทศบาลนครปากเกร็ดเชื่อถือ

ผู้ยื่นข้อเสนอที่เสนอราคาในรูปแบบของ "กิจการร่วมค้า" ต้องมีคุณสมบัติดังนี้

- (๑) กรณีที่กิจการร่วมค้าได้จดทะเบียนเป็นนิติบุคคลใหม่ กิจการร่วมค้าจะต้องมีคุณสมบัติครบถ้วนตามเงื่อนไขที่กำหนดไว้ในเอกสารประกวดราคา และการเสนอราคาให้เสนอราคาในนาม "กิจการร่วมค้า" ส่วนคุณสมบัติด้านผลงานก่อสร้าง กิจการร่วมค้าดังกล่าวสามารถนำผลงานก่อสร้างของผู้เข้าร่วมค้ามาใช้แสดงเป็นผลงาน

ก่อสร้างของกิจการร่วมค้าที่เข้าประกวดราคาได้

(๒) กรณีที่กิจการร่วมค้าไม่ได้จดทะเบียนเป็นนิติบุคคลใหม่ นิติบุคคลแต่ละนิติบุคคลที่เข้าร่วมค้าทุกรายจะต้องมีคุณสมบัติครบถ้วนตามเงื่อนไขที่กำหนดไว้ในเอกสารประกวดราคา เว้นแต่ในกรณีที่กิจการร่วมค้าได้มีข้อตกลงระหว่างผู้เข้าร่วมค้าเป็นลายลักษณ์อักษรกำหนดให้ผู้เข้าร่วมค้ารายใดรายหนึ่งเป็นผู้รับผิดชอบหลักในการเข้าเสนอราคากับหน่วยงานของรัฐ และแสดงหลักฐานดังกล่าวมาพร้อมการยื่นข้อเสนอประกวดราคาทางระบบจัดซื้อจัดจ้างภาครัฐด้วยอิเล็กทรอนิกส์ กิจการร่วมค้านั้นสามารถใช้ผลงานก่อสร้างของผู้เข้าร่วมค้าหลักรายเดียวเป็นผลงานก่อสร้างของกิจการร่วมค้าที่ยื่นข้อเสนอได้

ทั้งนี้ "กิจการร่วมค้าที่จดทะเบียนเป็นนิติบุคคลใหม่" หมายความว่า กิจการร่วมค้าที่จดทะเบียนเป็นนิติบุคคลต่อกรมพัฒนาธุรกิจการค้า กระทรวงพาณิชย์

๑๑. ผู้ยื่นข้อเสนอต้องลงทะเบียนในระบบจัดซื้อจัดจ้างภาครัฐด้วยอิเล็กทรอนิกส์ (Electronic Government Procurement : e - GP) ของกรมบัญชีกลาง

๑๒. ผู้ยื่นข้อเสนอซึ่งได้รับคัดเลือกเป็นคู่สัญญาต้องลงทะเบียนในระบบจัดซื้อจัดจ้างภาครัฐด้วยอิเล็กทรอนิกส์ (Electronic Government Procurement : e - GP) ของกรมบัญชีกลาง ตามที่คณะกรรมการ ป.ป.ช. กำหนด

๑๓. ผู้ยื่นข้อเสนอต้องไม่อยู่ในฐานะเป็นผู้ไม่แสดงบัญชีรายรับรายจ่ายหรือแสดงบัญชีรายรับรายจ่ายไม่ถูกต้องครบถ้วนในสาระสำคัญ ตามที่คณะกรรมการ ป.ป.ช. กำหนด

๑๔. ผู้ยื่นข้อเสนอซึ่งได้รับคัดเลือกเป็นคู่สัญญาต้องรับและจ่ายเงินผ่านบัญชีธนาคาร เว้นแต่การจ่ายเงินแต่ละครั้งซึ่งมีมูลค่าไม่เกินสามหมื่นบาทคู่สัญญาอาจจ่ายเป็นเงินสดก็ได้ ตามที่คณะกรรมการ ป.ป.ช. กำหนด

ผู้ยื่นข้อเสนอต้องยื่นข้อเสนอและเสนอราคาทางระบบจัดซื้อจัดจ้างภาครัฐด้วยอิเล็กทรอนิกส์ ในวันที่ ..... ระหว่างเวลา ..... น. ถึง ..... น.

ผู้สนใจสามารถขอรับเอกสารประกวดราคาอิเล็กทรอนิกส์ โดยดาวน์โหลดเอกสารผ่านทางระบบจัดซื้อจัดจ้างภาครัฐด้วยอิเล็กทรอนิกส์ตั้งแต่วันที่ประกาศจนถึงก่อนวันเสนอราคา

ผู้สนใจสามารถดูรายละเอียดได้ที่เว็บไซต์ [www.pakkretcity.go.th](http://www.pakkretcity.go.th) หรือ [www.gprocurement.go.th](http://www.gprocurement.go.th) หรือสอบถามทางโทรศัพท์หมายเลข ๐-๒๕๖๐-๙๗๐๔ต่อ๓๑๘,๓๑๙ ในวันและเวลาราชการ

ประกาศ ณ วันที่ กรกฎาคม พ.ศ. ๒๕๖๑

(นายวิชัย บรรดาศักดิ์)

นายกเทศมนตรีนครปากเกร็ด

หมายเหตุ ผู้ประกอบการสามารถจัดเตรียมเอกสารประกอบการเสนอราคา (เอกสารส่วนที่ ๑ และเอกสารส่วนที่ ๒) ในระบบ e-GP ได้ตั้งแต่วันที่ขอรับเอกสารจนถึงวันเสนอราคา

## เอกสารประกวดราคาจ้างก่อสร้างด้วยการประกวดราคาอิเล็กทรอนิกส์ (e-bidding)

เลขที่ .....

การจ้างก่อสร้างโครงการก่อสร้างรางยู คสล. บริเวณลำรางหัวสิงห์ (ส่วนที่เหลือ)

ตามประกาศ เทศบาลนครปากเกร็ด

ลงวันที่ กรกฎาคม ๒๕๖๑

เทศบาลนครปากเกร็ด ซึ่งต่อไปนี้เรียกว่า "เทศบาลนครปากเกร็ด" มีความประสงค์จะ ประกวดราคา จ้างก่อสร้าง โครงการก่อสร้างรางยู คสล. บริเวณลำรางหัวสิงห์ (ส่วนที่เหลือ) ณ บริเวณลำรางหัวสิงห์ (ส่วนที่เหลือ) ด้วยวิธีประกวดราคาอิเล็กทรอนิกส์ โดยก่อสร้างรางยู คสล. บริเวณลำรางหัวสิงห์ (ส่วนที่เหลือ) ภายในหมู่บ้าน นิชดาธานีถึงท้ายแนวเขื่อนเดิม ซอยประเสริฐอิสลาม ความยาวประมาณ ๒๖๐.๐๐ เมตร ตามแบบรูปและ รายการของเทศบาล โดยมีข้อแนะนำและข้อกำหนดดังต่อไปนี้

## ๑. เอกสารแนบท้ายเอกสารประกวดราคาอิเล็กทรอนิกส์

- ๑.๑ แบบรูปและรายการละเอียด เลขที่ กส.๒๖/๒๕๖๑ จำนวน -๑๐- แผ่น
- ๑.๒ แบบใบเสนอราคาที่กำหนดไว้ในระบบจัดซื้อจัดจ้างภาครัฐด้วยอิเล็กทรอนิกส์
- ๑.๓ สัญญาจ้างก่อสร้าง
- ๑.๔ แบบหนังสือค้ำประกัน
  - (๑) หลักประกันการเสนอราคา
  - (๒) หลักประกันสัญญา
- ๑.๕ สูตรการปรับราคา
 
$$K = 0.40 + 0.20 \text{ lt/lo} + 0.10 \text{ Ct/Co} + 0.10 \text{ Mt/Mo} + 0.20 \text{ St/So}$$
 (งานอาคารชลประทานไม่รวมบานเหล็ก)
- ๑.๖ บทนิยาม
  - (๑) ผู้ที่มีผลประโยชน์ร่วมกัน
  - (๒) การขัดขวางการแข่งขันอย่างเป็นธรรม
- ๑.๗ แบบบัญชีเอกสารที่กำหนดไว้ในระบบจัดซื้อจัดจ้างภาครัฐด้วยอิเล็กทรอนิกส์
  - (๑) บัญชีเอกสารส่วนที่ ๑
  - (๒) บัญชีเอกสารส่วนที่ ๒
- ๑.๘ รายละเอียดการคำนวณราคากลางงานก่อสร้างตาม BOQ (Bill of Quantities)

## ๒. คุณสมบัติของผู้ยื่นข้อเสนอ

- ๒.๑ มีความสามารถตามกฎหมาย
- ๒.๒ ไม่เป็นบุคคลล้มละลาย
- ๒.๓ ไม่อยู่ระหว่างเลิกกิจการ

๒.๔ ไม่เป็นบุคคลซึ่งอยู่ระหว่างถูกระงับการยื่นข้อเสนอหรือทำสัญญากับหน่วยงานของรัฐไว้ชั่วคราว เนื่องจากเป็นผู้ที่ไม่ผ่านเกณฑ์การประเมินผลการปฏิบัติงานของผู้ประกอบการตามระเบียบที่รัฐมนตรีว่าการกระทรวงการคลังกำหนดตามที่ประกาศเผยแพร่ในระบบเครือข่ายสารสนเทศของกรมบัญชีกลาง

๒.๕ ไม่เป็นบุคคลซึ่งถูกระงับชื่อไว้ในบัญชีรายชื่อผู้ทำงานและได้แจ้งเวียนชื่อให้เป็นผู้ทำงานของหน่วยงานของรัฐในระบบเครือข่ายสารสนเทศของกรมบัญชีกลาง ซึ่งรวมถึงนิติบุคคลที่ผู้ทำงานเป็นหุ้นส่วนผู้จัดการ กรรมการผู้จัดการ ผู้บริหาร ผู้มีอำนาจในการดำเนินงานในกิจการของนิติบุคคลนั้นด้วย

๒.๖ มีคุณสมบัติและไม่มีลักษณะต้องห้ามตามที่คณะกรรมการนโยบายการจัดซื้อจัดจ้างและการบริหารพัสดุภาครัฐกำหนดในราชกิจจานุเบกษา

๒.๗ เป็นนิติบุคคลผู้มีอาชีพรับจ้างงานที่ประกวดราคาอิเล็กทรอนิกส์ดังกล่าว

๒.๘ ไม่เป็นผู้มีผลประโยชน์ร่วมกันกับผู้ยื่นข้อเสนอรายอื่นที่เข้ายื่นข้อเสนอให้แก่ เทศบาลนครปากเกร็ด ณ วันประกาศประกวดราคาอิเล็กทรอนิกส์ หรือไม่เป็นผู้กระทำการอันเป็นการขัดขวางการแข่งขันอย่างเป็นธรรม ในการประกวดราคาอิเล็กทรอนิกส์ครั้งนี้

๒.๙ ไม่เป็นผู้ได้รับเอกสิทธิ์หรือความคุ้มกัน ซึ่งอาจปฏิเสธไม่ยอมขึ้นศาลไทย เว้นแต่รัฐบาลของผู้ยื่นข้อเสนอได้มีคำสั่งให้สละเอกสิทธิ์และความคุ้มกันเช่นนั้น

๒.๑๐ ผู้ยื่นข้อเสนอต้องมีผลงานก่อสร้างประเภทเดียวกันกับงานที่ประกวดราคาจ้างก่อสร้างในวงเงินไม่น้อยกว่า ๑๐,๑๗๐,๐๐๐.๐๐ บาท (สิบล้านหนึ่งแสนเจ็ดหมื่นบาทถ้วน) และเป็นผลงานที่เป็นคู่สัญญาโดยตรงกับหน่วยงานของรัฐ หรือหน่วยงานเอกชนที่เทศบาลนครปากเกร็ดเชื่อถือ

ผู้ยื่นข้อเสนอที่เสนอราคาในรูปแบบของ "กิจการร่วมค้า" ต้องมีคุณสมบัติ ดังนี้

(๑) กรณีที่กิจการร่วมค้าได้จดทะเบียนเป็นนิติบุคคลใหม่ กิจการร่วมค้าจะต้องมีคุณสมบัติครบถ้วนตามเงื่อนไขที่กำหนดไว้ในเอกสารประกวดราคา และการเสนอราคาให้เสนอราคาในนาม "กิจการร่วมค้า" ส่วนคุณสมบัติด้านผลงานก่อสร้าง กิจการร่วมค้าดังกล่าวสามารถนำผลงานก่อสร้างของผู้เข้าร่วมค้ามาใช้แสดงเป็นผลงานก่อสร้างของกิจการร่วมค้าที่เข้าประกวดราคาได้

(๒) กรณีที่กิจการร่วมค้าไม่ได้จดทะเบียนเป็นนิติบุคคลใหม่ นิติบุคคลแต่ละนิติบุคคลที่เข้าร่วมค้าทุกรายจะต้องมีคุณสมบัติครบถ้วนตามเงื่อนไขที่กำหนดไว้ในเอกสารประกวดราคา เว้นแต่ ในกรณีที่กิจการร่วมค้าได้มีข้อตกลงระหว่างผู้เข้าร่วมค้าเป็นลายลักษณ์อักษรกำหนดให้ผู้เข้าร่วมค้ารายใดรายหนึ่งเป็นผู้รับผิดชอบหลักในการเข้าเสนอราคากับหน่วยงานของรัฐ และแสดงหลักฐานดังกล่าวมาพร้อมการยื่นข้อเสนอประกวดราคาทางระบบจัดซื้อจัดจ้างภาครัฐด้วยอิเล็กทรอนิกส์ กิจการร่วมค่านั้นสามารถใช้ผลงานก่อสร้างของผู้เข้าร่วมค้าหลักรายเดียวเป็นผลงานก่อสร้างของกิจการร่วมค้าที่ยื่นเสนอราคาได้

ทั้งนี้ "กิจการร่วมค้าที่จดทะเบียนเป็นนิติบุคคลใหม่" หมายความว่า กิจการร่วมค้าที่จดทะเบียนเป็นนิติบุคคลต่อกรมพัฒนาธุรกิจการค้า กระทรวงพาณิชย์

๒.๑๑ ผู้ยื่นข้อเสนอต้องลงทะเบียนในระบบจัดซื้อจัดจ้างภาครัฐด้วยอิเล็กทรอนิกส์

(Electronic Government Procurement : e - GP) ของกรมบัญชีกลาง

๒.๑๒ ผู้ยื่นข้อเสนอซึ่งได้รับคัดเลือกเป็นคู่สัญญาต้องลงทะเบียนในระบบจัดซื้อจัดจ้างภาครัฐด้วยอิเล็กทรอนิกส์ (Electronic Government Procurement : e - GP) ของกรมบัญชีกลาง ตามที่คณะกรรมการ ป.ป.ช. กำหนด

๒.๑๓ ผู้ยื่นข้อเสนอต้องไม่อยู่ในฐานะเป็นผู้ไม่แสดงบัญชีรายรับรายจ่ายหรือแสดงบัญชีรายรับรายจ่ายไม่ถูกต้องครบถ้วนในสาระสำคัญ ตามที่คณะกรรมการ ป.ป.ช. กำหนด

ผู้ยื่นข้อเสนอซึ่งได้รับคัดเลือกเป็นคู่สัญญาต้องรับและจ่ายเงินผ่านบัญชีธนาคาร เว้นแต่การจ่ายเงินแต่ละครั้งซึ่งมีมูลค่าไม่เกินสามหมื่นบาทคู่สัญญาอาจจ่ายเป็นเงินสดก็ได้ ตามที่คณะกรรมการ ป.ป.ช. กำหนด

### ๓. หลักฐานการยื่นข้อเสนอ

ผู้ยื่นข้อเสนอจะต้องเสนอเอกสารหลักฐานยื่นมาพร้อมกับการเสนอราคาทางระบบจัดซื้อจัดจ้างภาครัฐด้วยอิเล็กทรอนิกส์ โดยแยกเป็น ๒ ส่วน คือ

#### ๓.๑ ส่วนที่ ๑ อย่างน้อยต้องมีเอกสารดังต่อไปนี้

(๑) ในกรณีผู้ยื่นข้อเสนอเป็นนิติบุคคล

(ก) ห้างหุ้นส่วนสามัญหรือห้างหุ้นส่วนจำกัด ให้ยื่นสำเนาหนังสือรับรองการจดทะเบียนนิติบุคคล บัญชีรายชื่อหุ้นส่วนผู้จัดการ ผู้มีอำนาจควบคุม (ถ้ามี) พร้อมทั้งรับรองสำเนาถูกต้อง

(ข) บริษัทจำกัดหรือบริษัทมหาชนจำกัด ให้ยื่นสำเนาหนังสือรับรองการจดทะเบียนนิติบุคคล หนังสือบริคณห์สนธิ บัญชีรายชื่อกรรมการผู้จัดการ ผู้มีอำนาจควบคุม (ถ้ามี) และบัญชีผู้ถือหุ้นรายใหญ่ (ถ้ามี) พร้อมทั้งรับรองสำเนาถูกต้อง

(๒) ในกรณีผู้ยื่นข้อเสนอเป็นบุคคลธรรมดาหรือคณะบุคคลที่มีในนิติบุคคล ให้ยื่นสำเนาบัตรประจำตัวประชาชนของผู้ยื่น สำเนาข้อตกลงที่แสดงถึงการเข้าเป็นหุ้นส่วน (ถ้ามี) สำเนาบัตรประจำตัวประชาชนของผู้เป็นหุ้นส่วน หรือสำเนาหนังสือเดินทางของผู้เป็นหุ้นส่วนที่ได้ถือสัญชาติไทย พร้อมทั้งรับรองสำเนาถูกต้อง

(๓) ในกรณีผู้ยื่นข้อเสนอเป็นผู้ยื่นข้อเสนอร่วมกันในฐานะเป็นผู้ร่วมค้า ให้ยื่นสำเนาสัญญาของการเข้าร่วมค้า และเอกสารตามที่ระบุไว้ใน (๑) หรือ (๒) ของผู้ร่วมค้า แล้วแต่กรณี

(๔) เอกสารเพิ่มเติมอื่นๆ

(๔.๑) หนังสือจดทะเบียนบริษัท

(๕) บัญชีเอกสารส่วนที่ ๑ ทั้งหมดที่ได้ยื่นพร้อมกับการเสนอราคาทางระบบจัดซื้อจัดจ้างภาครัฐด้วยอิเล็กทรอนิกส์ ตามแบบในข้อ ๑.๗ (๑) โดยไม่ต้องแนบในรูปแบบ PDF File (Portable Document Format)

ทั้งนี้ เมื่อผู้ยื่นข้อเสนอดำเนินการแนบไฟล์เอกสารตามบัญชีเอกสารส่วนที่ ๑ ครบถ้วน ถูกต้องแล้ว ระบบจัดซื้อจัดจ้างภาครัฐด้วยอิเล็กทรอนิกส์จะสร้างบัญชีเอกสารส่วนที่ ๑ ตามแบบในข้อ ๑.๗ (๑) ให้โดยผู้ยื่นข้อเสนอไม่ต้องแนบบัญชีเอกสารส่วนที่ ๑ ดังกล่าวในรูปแบบ PDF File (Portable Document Format)

#### ๓.๒ ส่วนที่ ๒ อย่างน้อยต้องมีเอกสารดังต่อไปนี้

(๑) ในกรณีที่ผู้ยื่นข้อเสนอมอบอำนาจให้บุคคลอื่นกระทำการแทนให้แนบหนังสือมอบอำนาจซึ่งติดอากรแสตมป์ตามกฎหมาย โดยมีหลักฐานแสดงตัวตนของผู้มอบอำนาจและผู้รับมอบอำนาจ ทั้งนี้หากผู้รับมอบอำนาจเป็นบุคคลธรรมดาต้องเป็นผู้ที่บรรลุนิติภาวะตามกฎหมายแล้วเท่านั้น

(๒) หลักประกันการเสนอราคา ตามข้อ ๕

(๓) สำเนาหนังสือรับรองผลงานก่อสร้างพร้อมทั้งรับรองสำเนาถูกต้อง

(๔) บัญชีรายการก่อสร้าง หรือใบแจ้งปริมาณงานและราคา ซึ่งจะต้องแสดงรายการวัสดุอุปกรณ์ ค่าแรงงาน ภาษีประเภทต่างๆ รวมทั้งกำไรไว้ด้วย

(๕) บัญชีเอกสารส่วนที่ ๒ ทั้งหมดที่ได้ยื่นพร้อมกับการเสนอราคาทางระบบจัดซื้อจัดจ้างภาครัฐด้วยอิเล็กทรอนิกส์ตามแบบในข้อ ๑.๗ (๒) โดยไม่ต้องแนบในรูปแบบ PDF File (Portable Document Format)

ทั้งนี้ เมื่อผู้ยื่นข้อเสนอดำเนินการแนบไฟล์เอกสารตามบัญชีเอกสารส่วนที่ ๒ ครบถ้วนถูกต้องแล้ว ระบบจัดซื้อจัดจ้างภาครัฐด้วยอิเล็กทรอนิกส์จะสร้างบัญชีเอกสารส่วนที่ ๒ ตามแบบในข้อ ๑.๗ (๒) ให้โดยผู้ยื่นข้อเสนอไม่ต้องแนบบัญชีเอกสารส่วนที่ ๒ ดังกล่าวในรูปแบบ PDF File (Portable Document Format)

#### ๔. การเสนอราคา

๔.๑ ผู้ยื่นข้อเสนอต้องยื่นข้อเสนอ และเสนอราคาทางระบบจัดซื้อจัดจ้างภาครัฐด้วยอิเล็กทรอนิกส์ตามที่กำหนดไว้ในเอกสารประกวดราคาอิเล็กทรอนิกส์นี้ โดยไม่มีเงื่อนไขใดๆ ทั้งสิ้น และจะต้องกรอกข้อความให้ถูกต้องครบถ้วน พร้อมทั้งหลักฐานแสดงตัวตนและทำการยืนยันตัวตนของผู้ยื่นข้อเสนอโดยไม่ต้องแนบบใบเสนอราคาในรูปแบบ PDF File (Portable Document Format)

๔.๒ ผู้ยื่นข้อเสนอจะต้องกรอกรายละเอียดการเสนอราคาในใบเสนอราคาตามข้อ ๑.๒ พร้อมจัดทำใบแจ้งปริมาณงานและราคา ใบบัญชีรายการก่อสร้างให้ครบถ้วน

ในการเสนอราคาให้เสนอราคาเป็นเงินบาทและเสนอราคาได้เพียงครั้งเดียวและราคาเดียว โดยเสนอราคารวม หรือราคาต่อหน่วย หรือราคาต่อรายการ ตามเงื่อนไขที่ระบุไว้ท้ายใบเสนอราคาให้ถูกต้อง ทั้งนี้ ราคารวมที่เสนอจะต้องตรงกันทั้งตัวเลขและตัวหนังสือ ถ้าตัวเลขและตัวหนังสือไม่ตรงกัน ให้ถือตัวหนังสือเป็นสำคัญ โดยคิดราคารวมทั้งสิ้นซึ่งรวมค่าภาษีมูลค่าเพิ่ม ภาษีอากรอื่น และค่าใช้จ่ายทั้งปวงไว้แล้ว

ราคาที่เสนอจะต้องเสนอกำหนดยื่นราคาไม่น้อยกว่า ๒๐๐ วัน ตั้งแต่วันเสนอราคาโดยภายในกำหนดยื่นราคา ผู้ยื่นข้อเสนอต้องรับผิดชอบราคาที่ตนได้เสนอไว้และจะถอนการเสนอราคามีได้

๔.๓ ผู้ยื่นข้อเสนอจะต้องเสนอกำหนดเวลาดำเนินการก่อสร้างแล้วเสร็จไม่เกิน ๔๘๐ วัน นับถัดจากวันลงนามในสัญญาจ้างหรือจากวันที่ได้รับหนังสือแจ้งจาก เทศบาลนครปากเกร็ด ให้เริ่มทำงาน

๔.๔ ก่อนเสนอราคา ผู้ยื่นข้อเสนอควรตรวจสอบร่างสัญญา แบบรูป และรายการละเอียด ฯลฯ ให้ถี่ถ้วนและเข้าใจเอกสารประกวดราคาจ้างอิเล็กทรอนิกส์ทั้งหมดเสียก่อนที่จะตกลงยื่นข้อเสนอตามเงื่อนไขในเอกสารประกวดราคาจ้างอิเล็กทรอนิกส์

๔.๕ ผู้ยื่นข้อเสนอต้องยื่นข้อเสนอและเสนอราคาทางระบบจัดซื้อจัดจ้างภาครัฐด้วยอิเล็กทรอนิกส์ในวันที่ ..... ระหว่างเวลา ..... น. ถึง ..... น. และเวลาในการเสนอราคาให้ถือตามเวลาของระบบจัดซื้อจัดจ้างภาครัฐด้วยอิเล็กทรอนิกส์เป็นเกณฑ์

เมื่อพ้นกำหนดเวลายื่นข้อเสนอและเสนอราคาแล้ว จะไม่รับเอกสารการยื่นข้อเสนอและ  
เสนอราคาใดๆ โดยเด็ดขาด

๔.๖ ผู้ยื่นข้อเสนอต้องจัดทำเอกสารสำหรับการเสนอราคาในรูปแบบไฟล์เอกสาร  
ประเภท PDF File (Portable Document Format) โดยผู้ยื่นข้อเสนอต้องเป็นผู้รับผิดชอบตรวจสอบความครบถ้วน  
ถูกต้อง และชัดเจนของเอกสาร PDF File ก่อนที่จะยืนยันการเสนอราคา แล้วจึงส่งข้อมูล (Upload) เพื่อเป็นการ  
เสนอราคาให้แก่เทศบาลนครปากเกร็ด ผ่านทางระบบจัดซื้อจัดจ้างภาครัฐด้วยอิเล็กทรอนิกส์

๔.๗ คณะกรรมการพิจารณาผลการประกวดราคาอิเล็กทรอนิกส์จะดำเนินการตรวจสอบ  
คุณสมบัติของผู้ยื่นข้อเสนอแต่ละรายว่า เป็นผู้ยื่นข้อเสนอที่มีผลประโยชน์ร่วมกันกับผู้ยื่นเสนอรายอื่นตามข้อ ๑.๖  
(๑) หรือไม่ หากปรากฏว่าผู้ยื่นข้อเสนอรายใดเป็นผู้ยื่นข้อเสนอที่มีผลประโยชน์ร่วมกันกับผู้ยื่นเสนอรายอื่น คณะ  
กรรมการฯ จะตัดรายชื่อผู้ยื่นข้อเสนอราคาที่มีผลประโยชน์ร่วมกันนั้นออกจากการเป็นผู้ยื่นข้อเสนอ

หากปรากฏต่อคณะกรรมการพิจารณาผลการประกวดราคาอิเล็กทรอนิกส์ว่า ก่อนหรือในขณะที่  
มีการพิจารณาข้อเสนอ มีผู้ยื่นเสนอรายใดกระทำการอันเป็นการขัดขวางการแข่งขันอย่างเป็นธรรมตามข้อ ๑.๖  
(๒) และคณะกรรมการฯ เชื่อว่ามีการกระทำการอันเป็นการขัดขวางการแข่งขันอย่างเป็นธรรม คณะกรรมการฯ จะตัดรายชื่อ  
ผู้ยื่นข้อเสนอรายนั้นออกจากการเป็นผู้ยื่นข้อเสนอ และเทศบาลนครปากเกร็ด จะพิจารณาลงโทษผู้ยื่นข้อเสนอตั้ง  
กล่าวเป็นผู้ที่ทำงาน เว้นแต่ เทศบาลนครปากเกร็ด จะพิจารณาเห็นว่าผู้ยื่นข้อเสนอรายนั้น มิใช่เป็นผู้ริเริ่มให้มีการ  
กระทำการดังกล่าวและได้ให้ความร่วมมือเป็นประโยชน์ต่อการพิจารณาของเทศบาลนครปากเกร็ด

๔.๘ ผู้ยื่นข้อเสนอจะต้องปฏิบัติ ดังนี้

(๑) ปฏิบัติตามเงื่อนไขที่ระบุไว้ในเอกสารประกวดราคาอิเล็กทรอนิกส์  
(๒) ราคาที่เสนอจะต้องเป็นราคาที่รวมภาษีมูลค่าเพิ่ม และภาษีอื่นๆ (ถ้ามี) รวมค่าใช้จ่าย  
จ่ายทั้งปวงไว้ด้วยแล้ว

(๓) ผู้ยื่นข้อเสนอจะต้องลงทะเบียนเพื่อเข้าสู่กระบวนการเสนอราคา ตามวัน เวลา ที่  
กำหนด

(๔) ผู้ยื่นข้อเสนอจะถอนการเสนอราคาที่เสนอแล้วไม่ได้

(๕) ผู้ยื่นข้อเสนอต้องศึกษาและทำความเข้าใจในระบบและวิธีการเสนอราคาด้วยวิธี

ประกวดราคาอิเล็กทรอนิกส์ ของกรมบัญชีกลางที่แสดงไว้ในเว็บไซต์ [www.gprocurement.go.th](http://www.gprocurement.go.th)

## ๕. หลักประกันการเสนอราคา

ผู้ยื่นข้อเสนอต้องวางหลักประกันการเสนอราคาพร้อมกับการเสนอราคาทางระบบการจัดซื้อจัด  
จ้างภาครัฐด้วยอิเล็กทรอนิกส์ โดยใช้หลักประกันอย่างหนึ่งอย่างใดดังต่อไปนี้ จำนวน ๑,๐๑๗,๕๐๐.๐๐ บาท (หนึ่ง  
ล้านหนึ่งหมื่นเจ็ดพันห้าร้อยบาทถ้วน)

๕.๑ เช็คหรือตราพท์ที่ธนาคารเซ็นส่งจ่าย ซึ่งเป็นเช็คหรือตราพท์ลงวันที่ที่ใช้เช็คหรือตราพท์  
นั้นชำระต่อเจ้าหน้าที่ในวันที่ยื่นข้อเสนอ หรือก่อนวันนั้นไม่เกิน ๓ วันทำการ

๕.๒ หนังสือค้ำประกันอิเล็กทรอนิกส์ของธนาคารภายในประเทศตามแบบที่คณะกรรมการ  
นโยบายกำหนด

๕.๓ พันธบัตรรัฐบาลไทย

๕.๔ หนังสือค้ำประกันของบริษัทเงินทุนหรือบริษัทเงินทุนหลักทรัพย์ที่ได้รับอนุญาตให้ประกอบกิจการเงินทุนเพื่อการพาณิชย์และประกอบธุรกิจค้ำประกันตามประกาศของธนาคารแห่งประเทศไทย ตามรายชื่อบริษัทเงินทุนที่ธนาคารแห่งประเทศไทยแจ้งเวียนให้ทราบ โดยอนุโลมให้ใช้ตามตัวอย่างหนังสือค้ำประกันของธนาคารที่คณะกรรมการนโยบายกำหนด

กรณีที่ผู้ยื่นข้อเสนอนำเข้าหรือตราพท์ที่ธนาคารส่งจ่ายหรือพันธบัตรรัฐบาลไทยหรือหนังสือค้ำประกันของบริษัทเงินทุนหรือบริษัทเงินทุนหลักทรัพย์ มาวางเป็นหลักประกันการเสนอราคาจะต้องส่งต้นฉบับเอกสารดังกล่าวมาให้เทศบาลนครปากเกร็ดตรวจสอบความถูกต้องในวันที่..... ระหว่างเวลา ..... น. ถึง ..... น.

กรณีที่ผู้ยื่นข้อเสนอที่ยื่นข้อเสนอในรูปแบบของ "กิจการร่วมค้า" ประสงค์จะใช้หนังสือค้ำประกันอิเล็กทรอนิกส์ของธนาคารในประเทศเป็นหลักประกันการเสนอราคา ให้ระบุชื่อผู้ยื่นข้อเสนอในหนังสือค้ำประกันอิเล็กทรอนิกส์ฯ ดังนี้

(๑) กรณีที่กิจการร่วมค้าได้จดทะเบียนเป็นนิติบุคคลใหม่ ให้ระบุชื่อกิจการร่วมค้าดังกล่าว เป็นผู้ยื่นข้อเสนอ

(๒) กรณีที่กิจการร่วมค้าไม่ได้จดทะเบียนเป็นนิติบุคคลใหม่ ให้ระบุชื่อผู้เข้าร่วมค้ารายที่สัญญาร่วมค้ากำหนดให้เป็นผู้เข้ายื่นข้อเสนอกับหน่วยงานของรัฐเป็นผู้ยื่นข้อเสนอ

ทั้งนี้ "กิจการร่วมค้าที่จดทะเบียนเป็นนิติบุคคลใหม่" หมายความว่า กิจการร่วมค้าที่จดทะเบียนเป็นนิติบุคคลต่อกรมพัฒนาธุรกิจการค้า กระทรวงพาณิชย์

หลักประกันการเสนอราคาตามข้อนี้ เทศบาลนครปากเกร็ดจะคืนให้ผู้ยื่นข้อเสนอหรือผู้ค้ำประกันภายใน ๑๕ วัน นับถัดจากวันที่เทศบาลนครปากเกร็ดได้พิจารณาเห็นชอบรายงานผลคัดเลือกผู้ชนะการประกวดราคาเรียบร้อยแล้ว เว้นแต่ผู้ยื่นข้อเสนอรายที่คัดเลือกไว้ซึ่งเสนอราคาต่ำสุดหรือได้คะแนนรวมสูงสุดไม่เกิน ๓ ราย ให้คืนได้ต่อเมื่อได้ทำสัญญาหรือข้อตกลง หรือผู้ยื่นข้อเสนอได้พ้นจากข้อผูกพันแล้ว

การคืนหลักประกันการเสนอราคา ไม่ว่าในกรณีใด ๆ จะคืนให้โดยไม่มีดอกเบี้ย

## ๖. หลักเกณฑ์และสิทธิในการพิจารณา

๖.๑ การพิจารณาผลการยื่นข้อเสนอประกวดราคาอิเล็กทรอนิกส์ครั้งนี้ เทศบาลนครปากเกร็ดจะพิจารณาตัดสินโดยใช้หลักเกณฑ์ ราคา

๖.๒ การพิจารณาผู้ชนะการยื่นข้อเสนอ

กรณีใช้หลักเกณฑ์ราคาในการพิจารณาผู้ชนะการยื่นข้อเสนอ เทศบาลนครปากเกร็ด จะพิจารณาจาก ราคารวม

๖.๓ หากผู้ยื่นข้อเสนอรายใดมีคุณสมบัติไม่ถูกต้องตามข้อ ๒ หรือยื่นหลักฐานการยื่นข้อเสนอไม่ถูกต้อง หรือไม่ครบถ้วนตามข้อ ๓ หรือยื่นข้อเสนอไม่ถูกต้องตามข้อ ๔ แล้ว คณะกรรมการพิจารณาผล การประกวดราคาอิเล็กทรอนิกส์จะไม่รับพิจารณาข้อเสนอของผู้ยื่นข้อเสนอรายนั้น เว้นแต่ผู้ยื่นข้อเสนอรายใดเสนอเอกสารทางเทคนิคหรือรายละเอียดคุณลักษณะเฉพาะของพัสดุที่จะจ้างไม่ครบถ้วน หรือเสนอรายละเอียดแตกต่างไปจากเงื่อนไขที่เทศบาลนครปากเกร็ดกำหนดไว้ในประกาศและเอกสารประกวดราคาอิเล็กทรอนิกส์ ในส่วนที่มีใช้สาระ



สำคัญและความต่างต่างนั้น ไม่มีผลทำให้เกิดการได้เปรียบเสียเปรียบต่อผู้ยื่นข้อเสนอรายอื่น หรือเป็นการผิดพลาดเล็กน้อย คณะกรรมการฯ อาจพิจารณาผ่อนปรนการตัดสิทธิผู้ยื่นข้อเสนอรายนั้น

๖.๔ เทศบาลนครปากเกร็ดสงวนสิทธิไม่พิจารณาข้อเสนอของผู้ยื่นข้อเสนอโดยไม่มีกรผ่อนผัน ในกรณีดังต่อไปนี้

(๑) ไม่ปรากฏชื่อผู้ยื่นข้อเสนอรายนั้นในบัญชีรายชื่อผู้รับเอกสารประกวดราคาอิเล็กทรอนิกส์ทางระบบจัดซื้อจัดจ้างด้วยอิเล็กทรอนิกส์ หรือบัญชีรายชื่อผู้ซื้อเอกสารประกวดราคาอิเล็กทรอนิกส์ทางระบบจัดซื้อจัดจ้างด้วยอิเล็กทรอนิกส์ ของเทศบาลนครปากเกร็ด

(๒) ไม่กรอกชื่อผู้ยื่นข้อเสนอในการเสนอราคาทางระบบจัดซื้อจัดจ้างด้วยอิเล็กทรอนิกส์

(๓) เสนอรายละเอียดแตกต่างไปจากเงื่อนไขที่กำหนดในเอกสารประกวดราคาอิเล็กทรอนิกส์ที่เป็นสาระสำคัญ หรือมีผลทำให้เกิดความได้เปรียบเสียเปรียบแก่ผู้ยื่นข้อเสนอรายอื่น

๖.๕ ในการตัดสินการประกวดราคาอิเล็กทรอนิกส์หรือในการทำสัญญา คณะกรรมการพิจารณาผลการประกวดราคาอิเล็กทรอนิกส์หรือเทศบาลนครปากเกร็ด มีสิทธิให้ผู้ยื่นข้อเสนอชี้แจงข้อเท็จจริงเพิ่มเติมได้ เทศบาลนครปากเกร็ดมีสิทธิที่จะไม่รับข้อเสนอ ไม่รับราคา หรือไม่ทำสัญญา หากข้อเท็จจริงดังกล่าวไม่เหมาะสมหรือไม่ถูกต้อง

๖.๖ เทศบาลนครปากเกร็ดทรงไว้ซึ่งสิทธิที่จะไม่รับราคาต่ำสุด หรือราคาหนึ่งราคาใด หรือราคาที่เสนอทั้งหมดก็ได้ และอาจพิจารณาเลือกจ้างในจำนวน หรือขนาด หรือเฉพาะรายการหนึ่งรายการใด หรืออาจยกเลิก การประกวดราคาอิเล็กทรอนิกส์โดยไม่พิจารณาจัดจ้างเลยก็ได้ สุดแต่จะพิจารณา ทั้งนี้ เพื่อประโยชน์ของทางราชการเป็นสำคัญ และให้ถือว่าการตัดสินของเทศบาลนครปากเกร็ดเป็นเด็ดขาดผู้ยื่นข้อเสนอจะเรียกร้องค่าใช้จ่าย หรือค่าเสียหายใดๆ มิได้ รวมทั้ง เทศบาลนครปากเกร็ดจะพิจารณายกเลิกการประกวดราคาอิเล็กทรอนิกส์และลงโทษผู้ยื่นข้อเสนอเป็นผู้ทำงาน ไม่ว่าจะเป็นผู้ยื่นข้อเสนอที่ได้รับการคัดเลือกหรือไม่ก็ตาม หากมีเหตุที่เชื่อถือได้ว่าผู้ยื่นข้อเสนอกระทำการโดยไม่สุจริต เช่น การเสนอเอกสารอันเป็นเท็จ หรือใช้ชื่อบุคคลธรรมดา หรือนิติบุคคลอื่นมาเสนอราคาแทน เป็นต้น

ในกรณีที่ผู้ยื่นข้อเสนอรายที่เสนอราคาต่ำสุด เสนอราคาต่ำจนคาดหมายได้ว่าไม่อาจดำเนินงานตามเอกสารประกวดราคาอิเล็กทรอนิกส์ได้ คณะกรรมการพิจารณาผลการประกวดราคาอิเล็กทรอนิกส์หรือเทศบาลนครปากเกร็ด จะให้ผู้ยื่นข้อเสนอชี้แจงและแสดงหลักฐานที่ทำให้เชื่อได้ว่าผู้ยื่นข้อเสนอสามารถดำเนินงานตามเอกสารประกวดราคาอิเล็กทรอนิกส์ให้เสร็จสมบูรณ์ หากคำชี้แจงไม่เป็นที่รับฟังได้ เทศบาลนครปากเกร็ด มีสิทธิที่จะไม่รับข้อเสนอหรือไม่รับราคาของผู้ยื่นข้อเสนอรายนั้น ทั้งนี้ผู้ยื่นข้อเสนอดังกล่าวไม่มีสิทธิเรียกร้องค่าใช้จ่ายหรือค่าเสียหายใดๆ จากเทศบาลนครปากเกร็ด

๖.๗ ก่อนลงนามในสัญญา เทศบาลนครปากเกร็ด อาจประกาศยกเลิกการประกวดราคาอิเล็กทรอนิกส์ หากปรากฏว่ามีการกระทำที่เข้าลักษณะผู้ยื่นข้อเสนอที่ชนะการประกวดราคาหรือที่ได้รับการคัดเลือก มีผลประโยชน์ร่วมกัน หรือมีส่วนได้เสียกับผู้ยื่นข้อเสนอรายอื่น หรือขัดขวางการแข่งขันอย่างเป็นธรรม หรือสมยอมกันกับผู้ยื่นข้อเสนอรายอื่น หรือเจ้าหน้าที่ในการเสนอราคา หรือสื่อว่ากระทำการทุจริตอื่นใดในการเสนอราคา

๗. การทำสัญญาจ้างก่อสร้าง

ผู้ชนะการประกวดราคาอิเล็กทรอนิกส์จะต้องทำสัญญาจ้างตามแบบสัญญา ดังระบุในข้อ ๑.๓ หรือทำข้อตกลงเป็นหนังสือกับเทศบาลนครปากเกร็ด ภายใน ๑๕ วัน นับถัดจากวันที่ได้รับแจ้ง และจะต้องวางหลักประกันสัญญาเป็นจำนวนเงินเท่ากับร้อยละ ๕ ของราคาค่าจ้างที่ประกวดราคาอิเล็กทรอนิกส์ ให้เทศบาลนครปากเกร็ดยึดถือไว้ในขณะทำสัญญาโดยใช้หลักประกันอย่างหนึ่งอย่างใด ดังต่อไปนี้

๗.๑ เงินสด

๗.๒ เช็คหรือตราพท์ที่ธนาคารเซ็นสั่งจ่าย ซึ่งเป็นเช็คหรือตราพท์ลงวันที่ที่ใช้เช็คหรือตราพท์นั้น ชำระต่อเจ้าหน้าที่ในวันทำสัญญา หรือก่อนวันนั้นไม่เกิน ๓ วันทำการ

๗.๓ หนังสือค้ำประกันของธนาคารภายในประเทศ ตามตัวอย่างที่คณะกรรมการนโยบายกำหนด ดังระบุในข้อ ๑.๔ (๒) หรือจะเป็นหนังสือค้ำประกันอิเล็กทรอนิกส์ตามวิธีการที่กรมบัญชีกลางกำหนด

๗.๔ หนังสือค้ำประกันของบริษัทเงินทุน หรือบริษัทเงินทุนหลักทรัพย์ที่ได้รับอนุญาตให้ประกอบกิจการเงินทุนเพื่อการพาณิชย์และประกอบธุรกิจค้ำประกันตามประกาศของธนาคารแห่งประเทศไทย ตามรายชื่อบริษัทเงินทุนที่ธนาคารแห่งประเทศไทยแจ้งเวียนให้ทราบ โดยอนุโลมให้ใช้ตามตัวอย่างหนังสือค้ำประกันของธนาคารที่คณะกรรมการนโยบายกำหนด ดังระบุในข้อ ๑.๔ (๒)

๗.๕ พันธบัตรรัฐบาลไทย

หลักประกันนี้จะคืนให้ โดยไม่มีดอกเบี้ยภายใน ๑๕ วันนับถัดจากวันที่ผู้ชนะการประกวดราคาอิเล็กทรอนิกส์ (ผู้รับจ้าง) พ้นจากข้อผูกพันตามสัญญาจ้างแล้ว

#### ๘. ค่าจ้างและการจ่ายเงิน

เทศบาลนครปากเกร็ดจะจ่ายค่าจ้างซึ่งได้รวมภาษีมูลค่าเพิ่ม ตลอดจนภาษีอื่น ๆ และค่าใช้จ่ายทั้งปวงแล้ว โดยถือราคาเหมารวมเป็นเกณฑ์ และกำหนดการจ่ายเงินเป็น จำนวน ๘ งวด ดังนี้

งวดที่ ๑ เป็นจำนวนเงินในอัตราร้อยละ ๑๑ ของค่าจ้าง เมื่อผู้รับจ้างได้ปฏิบัติงานก่อสร้างรางยุคสล. ความยาวประมาณ ๓๐.๐๐ เมตร ตามแบบรูปและรายการของเทศบาล ให้แล้วเสร็จภายใน ๖๐ วัน

งวดที่ ๒ เป็นจำนวนเงินในอัตราร้อยละ ๑๑ ของค่าจ้าง เมื่อผู้รับจ้างได้ปฏิบัติงานก่อสร้างรางยุคสล. ความยาวประมาณ ๖๐.๐๐ เมตร (ต่อจากงวดที่ ๑) ตามแบบรูปและรายการของเทศบาล ให้แล้วเสร็จภายใน ๑๒๐ วัน

งวดที่ ๓ เป็นจำนวนเงินในอัตราร้อยละ ๑๑ ของค่าจ้าง เมื่อผู้รับจ้างได้ปฏิบัติงานก่อสร้างรางยุคสล. ความยาวประมาณ ๙๐.๐๐ เมตร (ต่อจากงวดที่ ๒) ตามแบบรูปและรายการของเทศบาล ให้แล้วเสร็จภายใน ๑๘๐ วัน

งวดที่ ๔ เป็นจำนวนเงินในอัตราร้อยละ ๑๑ ของค่าจ้าง เมื่อผู้รับจ้างได้ปฏิบัติงานก่อสร้างรางยุคสล. ความยาวประมาณ ๑๒๐.๐๐ เมตร (ต่อจากงวดที่ ๓) ตามแบบรูปและรายการของเทศบาล ให้แล้วเสร็จภายใน ๒๔๐ วัน

งวดที่ ๕ เป็นจำนวนเงินในอัตราร้อยละ ๑๑ ของค่าจ้าง เมื่อผู้รับจ้างได้ปฏิบัติงานก่อสร้างรางยุคสล. ความยาวประมาณ ๑๕๐.๐๐ เมตร (ต่อจากงวดที่ ๔) ตามแบบรูปและรายการของเทศบาล ให้แล้วเสร็จภายใน ๓๐๐ วัน

งวดที่ ๖ เป็นจำนวนเงินในอัตราร้อยละ ๑๑ ของค่าจ้าง เมื่อผู้รับจ้างได้ปฏิบัติงานก่อสร้างรางยุคสล.

คสล. ความยาวประมาณ ๑๘๐.๐๐ เมตร (ต่อจากงวดที่ ๕) ตามแบบรูปและรายการของเทศบาล ให้แล้วเสร็จภายใน ๓๖๐ วัน

งวดที่ ๗ เป็นจำนวนเงินในอัตราร้อยละ ๑๑ ของค่าจ้าง เมื่อผู้รับจ้างได้ปฏิบัติงานก่อสร้างรางยูคสล. ความยาวประมาณ ๒๑๐.๐๐ เมตร (ต่อจากงวดที่ ๖) ตามแบบรูปและรายการของเทศบาล ให้แล้วเสร็จภายใน ๔๒๐ วัน

งวดสุดท้าย เป็นจำนวนเงินในอัตราร้อยละ ๒๓ ของค่าจ้าง เมื่อผู้รับจ้างได้ปฏิบัติงาน ก่อสร้างรางยูคสล. ความยาวประมาณ ๒๖๐.๐๐ เมตร (ต่อจากงวดที่ ๗) จนแล้วเสร็จตามแบบรูปและรายการของเทศบาล และปฏิบัติงานทั้งหมดให้แล้วเสร็จเรียบร้อยตามสัญญา รวมทั้งทำสถานที่ก่อสร้างให้สะอาดเรียบร้อย

#### ๙. อัตราค่าปรับ

ค่าปรับตามสัญญาจ้างแนบท้ายเอกสารประกวดราคาอิเล็กทรอนิกส์นี้ หรือข้อตกลงจ้างเป็นหนังสือจะกำหนด ดังนี้

๙.๑ กรณีที่ผู้รับจ้างนำงานที่รับจ้างไปจ้างช่วงให้ผู้อื่นทำอีกทอดหนึ่งโดยไม่ได้รับอนุญาตจากเทศบาลนครปากเกร็ด จะกำหนดค่าปรับสำหรับการฝ่าฝืนดังกล่าวเป็นจำนวนร้อยละ ๑๐.๐๐ ของวงเงินของงานจ้างช่วงนั้น

๙.๒ กรณีที่ผู้รับจ้างปฏิบัติผิดสัญญาจ้างก่อสร้าง นอกเหนือจากข้อ ๙.๑ จะกำหนดค่าปรับเป็นรายวันเป็นจำนวนเงินตายตัวในอัตราร้อยละ ๐.๒๕ ของราคางานจ้าง

#### ๑๐. การรับประกันความชำรุดบกพร่อง

ผู้ชนะการประกวดราคาอิเล็กทรอนิกส์ซึ่งได้ทำสัญญาจ้าง ตามแบบ ดังระบุในข้อ ๑.๓ หรือข้อตกลงจ้างเป็นหนังสือแล้วแต่กรณี จะต้องรับประกันความชำรุดบกพร่องของงานจ้างที่เกิดขึ้นภายในระยะเวลา ไม่น้อยกว่า ๒ ปี นับถัดจากวันที่เทศบาลนครปากเกร็ดได้รับมอบงาน โดยต้องบริหารจัดการซ่อมแซมแก้ไขให้ใช้การได้ดีคงเดิมภายใน ๑๕ วัน นับถัดจากวันที่ได้รับแจ้งความชำรุดบกพร่อง

#### ๑๑. ข้อเสนออื่น ๆ

๑๑.๑ เงินค่าจ้างสำหรับงานจ้างครั้งนี้ ได้มาจากเงินงบประมาณประจำปี พ.ศ. ๒๕๖๑

การลงนามในสัญญาจะกระทำต่อเมื่อ เทศบาลนครปากเกร็ดได้รับอนุมัติเงินค่าก่อสร้างจากเงินงบประมาณประจำปี พ.ศ. ๒๕๖๑

๑๑.๒ เมื่อเทศบาลนครปากเกร็ดได้คัดเลือกผู้ยื่นข้อเสนอรายใดให้เป็นผู้รับจ้าง และได้ตกลงจ้าง ตามการประกวดราคาอิเล็กทรอนิกส์แล้ว ถ้าผู้รับจ้างจะต้องส่งหรือนำสิ่งของมาเพื่องานจ้างดังกล่าวเข้ามาจากต่างประเทศ และของนั้นต้องนำเข้ามาโดยทางเรือในเส้นทางที่มีเรือไทยเดินอยู่ และสามารถให้บริการรับขนได้ตามที่รัฐมนตรีว่าการกระทรวงคมนาคมประกาศกำหนด ผู้ยื่นข้อเสนอซึ่งเป็นผู้รับจ้างจะต้องปฏิบัติตามกฎหมายว่าด้วยการส่งเสริมการพาณิชย์ ดังนี้

(๑) แจ้งการส่งหรือนำสิ่งของดังกล่าวเข้ามาจากต่างประเทศต่อกรมเจ้าท่า ภายใน ๗ วัน นับตั้งแต่วันที่ผู้รับจ้างส่งหรือซื้อของจากต่างประเทศ เว้นแต่เป็นของที่รัฐมนตรีว่าการกระทรวงคมนาคมประกาศยกเว้นให้บรรทุกโดยเรืออื่นได้

(๒) จัดการให้สิ่งของดังกล่าวบรรทุกโดยเรือไทย หรือเรือที่มีสิทธิเช่นเดียวกับเรือไทย จากต่างประเทศมายังประเทศไทย เว้นแต่จะได้รับอนุญาตจากกรมเจ้าท่า ให้บรรทุกสิ่งของนั้น โดยเรืออื่นที่มีใช้เรือไทย ซึ่งจะต้องได้รับอนุญาตเช่นนั้นก่อนบรรทุกของลงเรืออื่น หรือเป็นของที่รัฐมนตรีว่าการกระทรวงคมนาคม ประกาศยกเว้นให้บรรทุกโดยเรืออื่น

(๓) ในกรณีที่มิปฏิบัติตาม (๑) หรือ (๒) ผู้รับจ้างจะต้องรับผิดชอบตามกฎหมายว่าด้วยการส่งเสริมการพาณิชย์

๑๑.๓ ผู้ยื่นข้อเสนอซึ่งเทศบาลนครปากเกร็ดได้คัดเลือกแล้ว ไม่ไปทำสัญญาหรือข้อตกลงจ้างเป็นหนังสือภายในเวลาที่กำหนดดังระบุไว้ในข้อ ๗ เทศบาลนครปากเกร็ดจะริบหลักประกันการยื่นข้อเสนอ หรือเรียก ร้องจากผู้ออกหนังสือค้ำประกัน การยื่นข้อเสนอทันที และอาจพิจารณาเรียกร้องให้ชดใช้ความเสียหายอื่น (ถ้ามี) รวมทั้งจะพิจารณาให้เป็นผู้ที่ทำงาน ตามระเบียบกระทรวงการคลังว่าด้วยการจัดซื้อจัดจ้างและการบริหารพัสดุภาครัฐ

๑๑.๔ เทศบาลนครปากเกร็ดสงวนสิทธิ์ที่จะแก้ไขเพิ่มเติมเงื่อนไข หรือข้อกำหนดในแบบสัญญาหรือข้อตกลงจ้างเป็นหนังสือให้เป็นไปตามความเห็นของสำนักงานอัยการสูงสุด (ถ้ามี)

๑๑.๕ ในกรณีที่เอกสารแนบท้ายเอกสารประกวดราคาอิเล็กทรอนิกส์ มีความขัดหรือแย้งกัน ผู้ยื่นข้อเสนอจะต้องปฏิบัติตามคำวินิจฉัยของเทศบาลนครปากเกร็ด คำวินิจฉัยดังกล่าวให้ถือเป็นที่สุด และผู้ยื่นข้อเสนอไม่มีสิทธิเรียกร้องค่าใช้จ่ายใดๆ เพิ่มเติม

๑๑.๖ เทศบาลนครปากเกร็ด อาจประกาศยกเลิกการจัดจ้างในกรณีต่อไปนี้ได้ โดยที่ผู้ยื่นข้อเสนอจะเรียกร้องค่าเสียหายใดๆ จากเทศบาลนครปากเกร็ดไม่ได้

(๑) เทศบาลนครปากเกร็ดไม่ได้รับการจัดสรรเงินที่จะใช้ในการจัดจ้างหรือได้รับจัดสรรแต่ไม่เพียงพอที่จะทำการจัดจ้างครั้งนี้ต่อไป

(๒) มีการกระทำที่เข้าลักษณะผู้ยื่นข้อเสนอที่ชนะการจัดจ้างหรือที่ได้รับการคัดเลือกมีผลประโยชน์ร่วมกัน หรือมีส่วนได้เสียกับผู้ยื่นข้อเสนอรายอื่น หรือขัดขวางการแข่งขันอย่างเป็นธรรมหรือสมยอมกันกับผู้ยื่นข้อเสนอรายอื่น หรือเจ้าหน้าที่ในการเสนอราคา หรือสื่อว่ากระทำการทุจริตอื่นใดในการเสนอราคา

(๓) การทำการจัดจ้างครั้งนี้ต่อไปอาจก่อให้เกิดความเสียหายแก่เทศบาลนครปากเกร็ด หรือกระทบต่อประโยชน์สาธารณะ

(๔) กรณีอื่นในทำนองเดียวกับ (๑) (๒) หรือ (๓) ตามที่กำหนดในกฎกระทรวงซึ่งออกตามความในกฎหมายว่าด้วยการจัดซื้อจัดจ้างและการบริหารพัสดุภาครัฐ

## ๑๒. การปรับราคาค่างานก่อสร้าง

การปรับราคาค่างานก่อสร้างตามสูตรการปรับราคาดังระบุในข้อ ๑.๕ จะนำมาใช้ในกรณีที่ ค่างานก่อสร้างลดลงหรือเพิ่มขึ้น โดยวิธีการต่อไปนี้

ตามเงื่อนไข หลักเกณฑ์ สูตรและวิธีคำนวณที่ใช้กับสัญญาแบบปรับราคาได้ตามมติคณะรัฐมนตรี เมื่อวันที่ ๒๒ สิงหาคม ๒๕๓๒ เรื่อง การพิจารณาช่วยเหลือผู้ประกอบการอาชีพงานก่อสร้าง ตามหนังสือสำนักเลขาธิการคณะรัฐมนตรี ที่ นร ๐๒๐๓/ว ๑๐๙ ลงวันที่ ๒๔ สิงหาคม ๒๕๓๒

สูตรการปรับราคา (สูตรค่า K) จะต้องคงที่ที่ระดับที่กำหนดไว้ในวันแล้วเสร็จตามที่กำหนดไว้ใน

สัญญา หรือภายในระยะเวลาที่เทศบาลนครปากเกร็ดได้ขยายออกไป โดยจะใช้สูตรของทางราชการที่ได้ระบุในข้อ ๑.๕

**๑๓. มาตรฐานฝีมือช่าง**

เมื่อเทศบาลนครปากเกร็ดได้คัดเลือกผู้ยื่นข้อเสนอรายใดให้เป็นผู้รับจ้างและได้ตกลงจ้างก่อสร้างตามประกาศนี้แล้ว ผู้ยื่นข้อเสนอจะต้องตกลงว่าในการปฏิบัติงานก่อสร้างดังกล่าว ผู้เสนอราคาจะต้องมีและใช้ผู้มีวุฒิบัตรระดับ ปวส. หรือเทียบเท่าจากสถาบันการศึกษาที่ ก.พ. รับรองให้เข้ารับราชการได้ ในอัตราไม่ต่ำกว่าร้อยละ ๑๐ ของแต่ละ สาขาช่างแต่จะต้องมีจำนวนช่างอย่างน้อย ๑ คน ในแต่ละสาขาช่าง ดังต่อไปนี้

๑๓.๑ สาขาช่างก่อสร้าง หรือช่างโยธา หรือช่างสำรวจ

**๑๔. การปฏิบัติตามกฎหมายและระเบียบ**

ในระหว่างระยะเวลาการก่อสร้าง ผู้ยื่นข้อเสนอที่ได้รับการคัดเลือกให้เป็นผู้รับจ้างต้องปฏิบัติตามหลักเกณฑ์ที่กฎหมายและระเบียบได้กำหนดไว้โดยเคร่งครัด

**๑๕. การประเมินผลการปฏิบัติงานของผู้ประกอบการ**

เทศบาลนครปากเกร็ด สามารถนำผลการปฏิบัติงานแล้วเสร็จตามสัญญาของผู้ยื่นข้อเสนอที่ได้รับการคัดเลือกให้เป็นผู้รับจ้างเพื่อนำมาประเมินผลการปฏิบัติงานของผู้ประกอบการ

ทั้งนี้ หากผู้ยื่นข้อเสนอที่ได้รับการคัดเลือกไม่ผ่านเกณฑ์ที่กำหนดจะถูกระงับการยื่นข้อเสนอหรือทำสัญญากับเทศบาลนครปากเกร็ด ไว้ชั่วคราว

เทศบาลนครปากเกร็ด

กรกฎาคม ๒๕๖๑



## บันทึกข้อความ

ส่วนราชการ      สำนักการช่าง      ส่วนควบคุมการก่อสร้าง      โทร.824

ที่      1679 / 2561

วันที่ 19 มิถุนายน 2561

เรื่อง      กำหนดราคากลางโครงการก่อสร้าง

เรียน      นายกเทศมนตรี ผ่าน ผู้อำนวยการสำนักการช่าง

ตามคำสั่งเทศบาลนครปากเกร็ดที่ 911/2561 สั่ง ณ วันที่ 19 มิถุนายน 2561 ได้แต่งตั้งคณะกรรมการกำหนดราคากลางโครงการก่อสร้างราย ุคสส.บริเวณลำรางหัวสิงห์ (ส่วนที่เหลือ)

บัดนี้ คณะกรรมการฯได้ดำเนินการคำนวณราคากลางโครงการดังกล่าวให้เป็นปัจจุบันเรียบร้อยแล้วตามแบบสรุปราคากลางที่แนบมาพร้อมนี้ จึงเรียนมาเพื่อโปรดทราบและพิจารณาให้ความเห็นชอบพร้อมจัดส่งให้สำนักการช่างเพื่อเป็นเอกสารประกอบให้สำนักการคลังดำเนินการจัดซื้อจัดจ้าง ต่อไป

**เรียน** นายกเทศมนตรี

เรียน ปลัดเทศบาล

- เพื่อโปรดพิจารณา ให้ความ

เห็นชอบราคากลางเพื่อเป็นเอกสาร

ประกอบการจัดจ้างต่อไป

( นายนพกร หวังพราย )

ผู้อำนวยการสำนักการช่าง

(นางปริญดา เซาร์อรุณ)

รองปลัดเทศบาล รักษาราชการแทน

ปลัดเทศบาลนครปากเกร็ด

22 ส.ย. 2561

(ลงชื่อ) .....

ประธานกรรมการ

(นายนพกร หวังพราย)

ตำแหน่ง

ผู้อำนวยการสำนักการช่าง

(ลงชื่อ) .....

กรรมการ

(นายวิศว์ ชัยรุ่งเรือง)

ตำแหน่ง

หัวหน้าฝ่ายควบคุมการก่อสร้าง

(ลงชื่อ) .....

กรรมการ

( นายวิซรากรณ์ สมศักดิ์ )

ตำแหน่ง

นายช่างโยธาชำนาญงาน

เห็นชอบ

(นายวิชัย บรรดาศักดิ์)

นายกเทศมนตรีนครปากเกร็ด

22 ส.ย. 2561

## แบบสรุปราคากลางงานก่อสร้าง

ชื่อโครงการ ก่อสร้างรางยู คสล.บริเวณลำรางหัวสิงห์ (ส่วนที่เหลือ)

สถานที่ก่อสร้าง บริเวณลำรางหัวสิงห์ ภายในหมู่บ้านนิชดาธานี ถึงท้ายแนวเขื่อนเดิม ซอยประเสริฐอิสลาม

ตามแบบ ปร.4 และ ปร.5 ที่แนบ

จำนวน 1 ชุด

สำนักการช่าง เทศบาลนครปากเกร็ด

แบบเลขที่ กส. 26 /2561

คำนวณราคากลางโดย คณะกรรมการกำหนดราคากลาง

ลำดับที่	รายการ	ค่าก่อสร้าง (บาท)	หมายเหตุ
1	ค่าก่อสร้างรางยู คสล. บริเวณลำรางหัวสิงห์ (ส่วนที่เหลือ)	21,934,945.86	
2	ค่าป้ายเหล็กประชาสัมพันธ์โครงการจำนวน 2 ป้าย	8,000.00	
สรุป	รวมค่าก่อสร้างทั้งโครงการ	21,942,945.86	
	ปรับเป็นงบประมาณ	20,350,000.00	
	ตัวอักษร ( ยี่สิบสามแสนห้าหมื่นบาทถ้วน - )		

หมายเหตุ : ปรับลดค่าก่อสร้างให้เท่ากับเงินงบประมาณที่ตั้งไว้

(ลงชื่อ)

.....

ประธานกรรมการ

( นายนพกร หวังพราย )

ตำแหน่ง

ผู้อำนวยการสำนักการช่าง

(ลงชื่อ)

.....

กรรมการ

( นายวิศว์ ชัยรุ่งเรือง )

ตำแหน่ง

หัวหน้าฝ่ายควบคุมการก่อสร้าง

(ลงชื่อ)

.....

กรรมการ

( นายรัชรากรณ์ สมศักดิ์ )

ตำแหน่ง

นายช่างโยธาชำนาญงาน

## แบบสรุปค่าก่อสร้าง

กลุ่มงาน/งาน ชลประทาน

ชื่อโครงการ ก่อสร้างรางยู คสล.บริเวณลำรางหัวสิงห์ (ส่วนที่เหลือ)

สถานที่ก่อสร้าง บริเวณลำรางหัวสิงห์ ภายในหมู่บ้านนิชดาธานี จังหวัดขอนแก่น

สำนักการช่าง เทศบาลนครปากเกร็ด

แบบเลขที่ กส. 26 /2561

ตามแบบ ปร.4 ที่แบบ

จำนวน 2 หน้า

คำนวณราคากลางโดย คณะกรรมการกำหนดราคากลาง

ลำดับที่	รายการ	ค่างานต้นทุน	FACTOR F	ค่าก่อสร้าง	หมายเหตุ
1	งานชลประทาน	17,782,688.17	1.2335	21,934,945.86	
	เงื่อนไขการใช้ตาราง Factor F				
	เงินจ่ายล่วงหน้า 0 %				
	เงินประกันผลงานหัก 0 %				
	ดอกเบี้ยเงินกู้ 6 %				
	ภาษีมูลค่าเพิ่ม 7 %				
รวมค่าก่อสร้าง				21,934,945.86	

(ลงชื่อ) ..... ประธานกรรมการ

( นายนพกร. หวังพรอย. )

ตำแหน่ง ผู้อำนวยการสำนักการช่าง

(ลงชื่อ) ..... กรรมการ

( นายวิศิษฐ์ ชัยรุ่งเรือง )

ตำแหน่ง หัวหน้าฝ่ายควบคุมการก่อสร้าง

(ลงชื่อ) ..... กรรมการ

( นายวิษรากรณ์. สมศักดิ์. )

ตำแหน่ง นายช่างโยธาชำนาญงาน



กลุ่มงาน/งาน ชลประทาน

แผนผัง

ชื่อโครงการ ก่อสร้างรางยู คลด.บริเวณลำรางหัวสิงห์ (ส่วนที่เหลือ)

สถานที่ก่อสร้าง บริเวณลำรางหัวสิงห์ ภายในหมู่บ้านชดธาราฯ ถึงท้ายแนวเขื่อนเดิม ขอยบประเสริฐรัฐอิสลาม

แบบเลขที่ กส. 26 /2561

สำนักการช่าง เทศบาลนครปทุมธานี

เมื่อวันที่ 19 มิถุนายน 2561

คำนวณราคากลางโดย คณะกรรมการกำหนดราคากลาง

ลำดับที่	รายการ	จำนวน	หน่วย	ค่าวัสดุ		ค่าแรงงาน		รวม	หน่วย
				ราคาต่อหน่วย	จำนวนเงิน	ราคาต่อหน่วย	จำนวนเงิน		
<b>งานก่อสร้างรางยู คลด.</b>									
1	งานเตรียมพื้นที่								
1.1	งานปรับพื้นที่ดำเนินการและวางผังก่อสร้าง	1.00	งาน	-	-	15,000.00	15,000.00	15,000.00	
1.2	งานรื้อแผ่นพื้นทางดินเก่าเดิม	1,185.00	ตร.ม.	-	-	120.00	142,200.00	142,200.00	ร้อยละ
1.3	งานรื้อเขื่อนเดิม	260.00	เมตร	-	-	850.00	221,000.00	221,000.00	ร้อยละ
1.4	งานโครงสร้างเข็มที่ติดกันคันทัน (Sheet Pile 150 kg/m <sup>2</sup> )	234,000.00	กก.	32.00	7,488,000.00	8.50	1,989,000.00	9,477,000.00	
1.5	งานทาสีกันสนิม	1,560.00	ตร.ม.	12.00	18,720.00	35.00	54,600.00	73,320.00	
1.6	งานทาสีน้ำมัน	1,560.00	ตร.ม.	50.00	78,000.00	38.00	59,280.00	137,280.00	
1.7	งาน Protection พื้นที่ระหว่างก่อสร้าง	1.00	งาน	161,100.00	161,100.00	-	-	161,100.00	รวมค่าแรง
1.8	งานเข็มที่ติดกันคันทัน (Sheet Pile 150 kg/m <sup>2</sup> ) ต่ออีกและถอน (รวมค่าแรงงานและเครื่องจักรตามใบเมตร)	27.00	ตัน	7,100.00	191,700.00	-	-	191,700.00	
1.9	งานตัดลอกด้วยรถชุด	3,081.00	ลบ.ม.	-	-	27.92	86,021.52	86,021.52	
1.10	ค่าที่ดินขึ้นรถบรรทุก (จริงชื่อ) ประถมศึกษา	3,851.00	ลบ.ม. (หลวม)	-	-	8.80	33,888.80	33,888.80	
1.11	ค่าขนย้ายดินด้วยรถบรรทุก (จริงชื่อ) ระยะเวลาประมาณ 10 กม.	3,851.00	ลบ.ม. (หลวม)	-	-	35.66	137,326.66	137,326.66	
1.12	งานสูบลมและระบายน้ำชั่วคราวของขุดลอกคลอง	1.00	งาน	-	-	183,971.25	183,971.25	183,971.25	
<b>รวม 1</b>									<b>10,859,808.23</b>

(ลงชื่อ)

ลำดับที่	รายการ	จำนวน	หน่วย	ค่าวัสดุ		ค่าแรงงาน		รวม	TAX 7% (บาท)
				ราคาต่อหน่วย	จำนวนเงิน	ราคาต่อหน่วย	จำนวนเงิน		
2	งานโครงสร้างรางยู คลด.								
2.1	เสาเข็มเหล็กเหลี่ยมขนาด ๑6 นิ้ว ยาว 3.00 ม.	2,387.00	ต้น	238.50	569,299.50	63.00	150,381.00	719,680.50	
2.2	คอนกรีตหยาบ	119.00	ลบ.ม.	1,450.00	172,550.00	398.00	47,362.00	219,912.00	
2.3	ทรายขยาบรองพื้น	148.00	ลบ.ม.	460.00	68,080.00	99.00	14,652.00	82,732.00	
2.4	คอนกรีตโครงสร้าง 280 ksc (Cube)	691.00	ลบ.ม.	2,193.00	1,515,363.00	391.00	270,181.00	1,785,544.00	
2.5	เหล็ก DB 16 มม.	29,452.00	กก.	19.00	559,588.00	3.30	97,191.60	656,779.60	
2.6	เหล็ก DB 12 มม.	41,529.00	กก.	19.20	797,356.80	3.30	137,045.70	934,402.50	
2.7	ลวดผูกเหล็ก	2,129.00	กก.	26.59	56,610.11	-	-	56,610.11	
2.8	แบบหล่อคอนกรีต (คิดค่าวัสดุ 50%)	2,756.00	ตร.ม.	362.50	999,050.00	133.00	366,548.00	1,365,598.00	
2.9	คร่ายึดแบบ (คิดค่าวัสดุ 50%)	827.00	ลบ.พ.	337.50	279,112.50	-	-	279,112.50	
2.10	ตะปู	689.00	กก.	24.43	16,832.27	-	-	16,832.27	
2.11	ท่อ PVC ขนาด 1.5 นิ้ว ขึ้น 8.5	33.00	ท่อน	100.32	3,310.56	30.00	990.00	4,300.56	
	รวม 2							6,121,504.04	
3	งานนั่งร้านคอกเสาเข็มและกองวัสดุ								
3.1	เสาเข็มไม้ขนาด ๑6 นิ้ว ยาว ๑๕ เมตร	2,080.00	ต้น	220.00	457,600.00	126.00	262,080.00	719,680.00	
3.2	เสาเข็มไม้ขนาด ๑4 นิ้ว ยาว 4.00 ม.	520.00	ต้น	60.00	31,200.00	91.00	47,320.00	78,520.00	
3.3	ตะปู	130.00	กก.	24.43	3,175.90	-	-	3,175.90	
	รวม 3							801,375.90	
	ตั้งนั้น รวมราคาค่างานก่อสร้าง							17,782,688.17	
	หมายเหตุ : ราคาน้ำมันเชื้อเพลิงคิดลด 28.79 บาท/ลิตร								
	- ค่าป้ายเหล็กประจำพื้นที่โครงการ	2	ป้าย	4,000.00	8,000.00	-	-	8,000.00	รวมค่าติดตั้ง



รายละเอียดการคำนวณเทียบหาค่า Factor F จากตาราง Factor F งานสะพานและท่อเหลี่ยม

ค่า Factor F ของค่างานต้นทุน A =  $D \cdot [(D-E) \times (A-B) / (C-B)]$

A หมายถึง ค่างานต้นทุนที่ต้องการหาค่า Factor F	=	17,782,688.17	บาท
B หมายถึง ค่างานต้นทุนขั้นต่ำช่วงที่ค่างานต้นทุน A อยู่	=	15,000,000.00	บาท
C หมายถึง ค่างานต้นทุนขั้นสูงช่วงที่ค่างานต้นทุน A อยู่	=	20,000,000.00	บาท
D หมายถึง ค่า Factor ของค่างานต้นทุนขั้นต่ำช่วงที่ค่างานต้นทุน A อยู่	=	1.2375	
E หมายถึง ค่า Factor ของค่างานต้นทุนขั้นสูงช่วงที่ค่างานต้นทุน A อยู่	=	1.2304	

เงื่อนไขการใช้ตาราง Factor F

เงินจ่ายล่วงหน้า 0 %	(D-E) =	0.0071
เงินประกันผลงานหัก 0 %	(A-B) =	2,782,688.17
ดอกเบี้ยเงินกู้ 6 %	(C-B) =	5,000,000.00
ภาษีมูลค่าเพิ่ม 7 %	$[(D-E) \times (A-B) / (C-B)] =$	0.0040

ดังนั้น ค่า Factor F ของค่างานต้นทุน A เท่ากับ

$1.2375 - 0.0040 = 1.2335 \quad \text{OK.}$

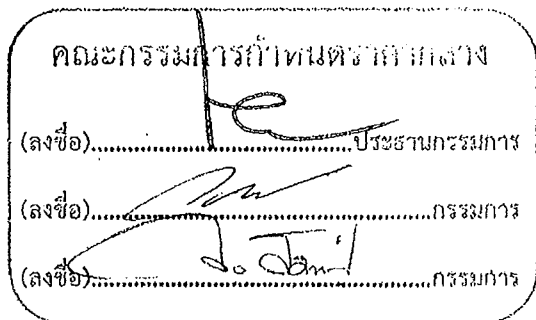

รายละเอียดโครงการก่อสร้างรางยู.คสส.บริเวณลำรางหัวสิงห์ (ส่วนที่เหลือ)

งานก่อสร้างรางยู.คสส.

260 เมตร

งานเตรียมพื้นที่

- งานขุดและระบายน้ำชั่วคราวระหว่างการก่อสร้าง	=	1.00	งาน
- งานรั้วแผ่นพื้นทางเดินเท้าเดิม	=	1,185.00	ตร.ม.
- งานรั้วเงื่อนไขเดิม	=	260.00	เมตร

งานโครงสร้างกันดินฝั่ง

- แนวตอกเสาเข็มพีตเหล็ก (sheet pile 150 kg/m <sup>2</sup> )	ความยาวเขื่อน	=	260.00	เมตร
- เข็มพีตเหล็ก ยาว 6.00 ม.	260.00 x 6.00	=	1,560.00	ตร.ม.
- น้ำหนักเข็มพีต 150.00 กก. / ตร.ม.	1,560.00 x 150.00	=	234,000.00	กก.
- ทาสีกันสนิม	=	1,560.00	ตร.ม.	
- ทาสีน้ำมัน	=	1,560.00	ตร.ม.	
- งาน Protection พื้นที่ระหว่างทำงานก่อสร้าง	=	1.00	งาน	
- ความยาวของแนวที่ป้องกันน้ำเฉลี่ย	=	5.00	เมตร	
- ความลึกระดับดินที่ต้องการจากระดับตลิ่ง	=	3.00	เมตร	
ดังนั้น ต้องใช้เข็มพีตไม่น้อยกว่า 2 เท่าของความลึกจากระดับก่อสร้าง	=	6.00	เมตร	

คิดเป็นพื้นที่เข็มพีต

5.00 x 6.00 x 2 = 60.00 ตร.ม.

- กำหนดใช้เข็มพีต 150 กก. / ตร.ม. (ตอกและถอน)			
ดังนั้น คิดเป็นน้ำหนักเข็มพีตทั้งสิ้น	60.00 x 150 / 1,000	=	9.00 ตัน

\*\*\*แบ่งช่วงการก่อสร้างรางยูเป็น 3 ช่วง\*\*\* จึงต้องคิดเข็มพีตที่ใช้ป้องกันน้ำเป็น 3 จุด

- ดังนั้น คิดเป็นน้ำหนักเข็มพีต 3 จุดทั้งสิ้น	9.00 x 3	=	27.00 ตัน
---	----------	---	-----------

- ความกว้างรางยู คสส.	=	3.00-5.00	เมตร
- พื้นที่ที่ต้องขุดลอกดินก่อสร้างรางยู คสส. โดยประมาณ	=	1,185.00	ตร.ม.
- ระดับดินห้องคลองเดิมเฉลี่ย (จากระดับอ้างอิง)	=	1.00	เมตร
- ระดับพื้นคลองที่ต้องการ (จากระดับอ้างอิง)	=	3.00	เมตร
- ดังนั้น ความลึกที่ต้องขุดลอกดินออกประมาณ	=	2.00	เมตร

คิดเป็นปริมาตรดินขุดลอก

1,185.00 x 2.00 = 2,370.00 ลบ.ม.

เผื่อดินพังและทำงานสะดวก 30%

(ลงชื่อ)..... ปริมาตรดินขุด x 1.30 = 3,081.00 ลบ.ม.

ปริมาตรดินขนย้ายเท่ากับ

(ลงชื่อ)..... ปริมาตรดินทั้งหมด x 1.25 = 3,851.25 ลบ.ม. (หลวม)

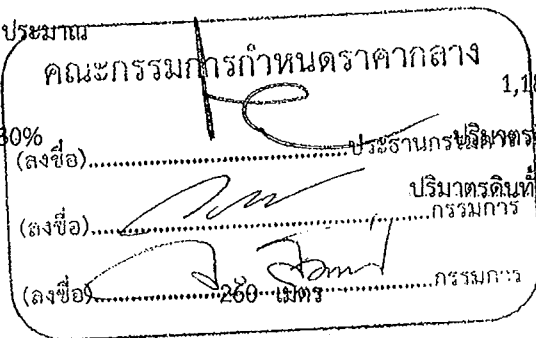

งานโครงสร้างรางยู คสส.

- พื้นที่รางยู คสส. โดยประมาณ	=	1,185.00	ตร.ม.
- คิดเป็น เสาเข็มเหล็กเหลี่ยมขนาด ๑๖ นิ้ว ยาว 3.00 ม.	=	2,387.00	ตัน
- ความหนาคอนกรีตหยาบ	=	0.10	เมตร
- คอนกรีตหยาบ	1,185.00 x 0.10	=	118.50 ลบ.ม.
- ความหนาทรายหยาบรองพื้น	=	0.10	เมตร
- ทรายหยาบรองพื้น	1,185.00 x 0.10	=	118.50 ลบ.ม. (แน่น)

เผื่อขาด 25%

ปริมาตรทรายหยาบรองพื้น x 1.25 = 148.13 ลบ.ม. (หลวม)

รายละเอียดโครงการก่อสร้างรางยู.คสธ.บริเวณลำรางหัวสิงห์ (ส่วนที่เหลือ)

- คอนกรีตโครงสร้าง (ตาม ปร.2)		=	690.90	ลบ.ม.	
- แบริ่งหล่อคอนกรีต (ตาม ปร.2)		=	2,756.00	ตร.ม.	
- เคร่าซีเมนต์แบบ		พื้นที่แบบหล่อ x 0.30	=	826.80	ลบ.ฟ.
- ตะปู		พื้นที่แบบหล่อ x 0.25	=	689.00	กก.
- DB 16 mm. (ตาม ปร.2)	16,793 เมตร	16,793 x 1.58	=	26,532.94	กก.
เพื่อ 11%		นน.รวม DB 16 mm. x 1.11	=	29,451.56	กก.
- DB 12 mm. (ตาม ปร.2)	42,905 เมตร	42,905 x 0.888	=	38,099.64	กก.
เพื่อ 9%		นน.รวม DB 12 mm. x 1.09	=	41,528.61	กก.
ดังนั้น รวมน้ำหนักเหล็กทั้งสิ้น			=	70,980.17	กก.
- ลวดผูกเหล็ก		นน. เหล็กเสริมทั้งหมด x 30 / 1,000	=	2,129.41	กก.
- ท่อ PVC ขนาด 1.5 นิ้ว ชั้น 8.5		0.25 x 131 x 4	=	131.00	เมตร
คิดเป็นจำนวน			=	32.75	ท่อน
งานนั่งร้านตอกเสาเข็มและกองวัสดุ	260 เมตร				
- ความกว้างนั่งร้านโดยเฉลี่ย			=	4.00	เมตร
- ความยาวนั่งร้าน (เท่ากับความยาวรางระบายน้ำ)			=	260.00	เมตร
- ระยะห่างเสาเข็มไม้รับนั่งร้าน			=	0.50	เมตร
- จำนวนแถวตามความยาวคลองทั้งสิ้น		260.00 / 0.50	=	520.00	แถว
- จำนวนเสาเข็มในแต่ละแถวตามความกว้างนั่งร้าน		5.00 / 0.50	=	8.00	แถว
ดังนั้น คิดเป็นจำนวนเสาเข็มไม้ขนาด $\varnothing$ 6 นิ้ว ยาว 6.00 ม.		520.00 x 8.00	=	4,160.00	ต้น
ใช้ 50% ลด 50%			=	2,080.00	ต้น
- เสาเข็มไม้ค้ำยันนั่งร้าน ต่อ ความยาวนั่งร้าน 1.00 เมตร			=	4.00	ต้น
ดังนั้น คิดเป็นจำนวนเสาเข็มไม้ขนาด $\varnothing$ 4 นิ้ว ยาว 4.00 ม.		260.00 x 4.00	=	1,040.00	ต้น
ใช้ 50% ลด 50%			=	520.00	ต้น
- ตะปูยึดนั่งร้าน		พื้นที่นั่งร้าน x 0.25 / 2	=	130.00	กก.

คณะกรรมการกำหนดราคากลาง

(ลงชื่อ).....ประธานกรรมการ

(ลงชื่อ).....กรรมการ

(ลงชื่อ).....กรรมการ

ตารางแสดงวงเงินงบประมาณที่ได้รับจัดสรรและราคากลางในงานจ้างก่อสร้าง

- 1 ชื่อโครงการ ก่อสร้างรางยู คสล.บริเวณลำรางหัวสิงห์ (ส่วนที่เหลือ)  
/ หน่วยงานเจ้าของโครงการ สำนักการช่าง เทศบาลนครปากเกร็ด
- 2 วงเงินงบประมาณที่ได้รับจัดสรร 20,350,000.00 บาท
- 3 ลักษณะงาน  
ก่อสร้างรางยู คสล. บริเวณลำรางหัวสิงห์ (ส่วนที่เหลือ) ภายในหมู่บ้านนิชดาธานีถึงท้ายแนวเขื่อนเดิม  
ซอยประเสริฐอิสลาม ความยาวประมาณ 260.00 ม. ตามแบบรูปและรายการของเทศบาล
- 4 ราคากลางคำนวณ ณ วันที่ วันที่ 19 มิถุนายน 2561 เป็นเงิน 20,350,000.00 บาท
- 5 บัญชีประมาณการราคากลาง
  - 5.1 แบบแสดงรายการปริมาณงานและราคา (แบบ ปร.4)
  - 5.2 แบบสรุปค่าก่อสร้าง (แบบ ปร.5)
  - 5.3 แบบสรุปราคากลางงานก่อสร้าง (แบบ ปร.6)
- 6 รายชื่อคณะกรรมการกำหนดราคากลาง
  - 1 นายนพกร หวังพราย ตำแหน่ง ผู้อำนวยการสำนักการช่าง
  - 2 นายวิศว์ ชัยรุ่งเรือง ตำแหน่ง หัวหน้าฝ่ายควบคุมการก่อสร้าง
  - 3 นายวัชรากรณ์ สมศักดิ์ ตำแหน่ง นายช่างโยธาชำนาญงาน



(นายนพกร หวังพราย)  
ผู้อำนวยการสำนักการช่าง





**วัตถุประสงค์**

- ผู้ผลิตอาหารเสริม การผลิตที่ใช้กระบวนการของแข็งนั้นต้องได้รับความเห็นชอบจากเจ้าพนักงานควบคุมงานเสียก่อน
- ทราย ต้องเป็นทรายน้ำจืด มีเม็ดแข็งแรงแทนทราย หยาบ คม ปราศจากอินทรีย์วัตถุ ดิน แก้ว ก้อน หิน และ Organic Impurities ต่างๆ ขนาดของเม็ดซึ่งขึ้นอยู่กับขนาดของเครื่องบด 200 ไม่นเกิน 4 เม็ด/กรัม

มีค่า Fineness Modulus ระหว่าง 2.5 - 3 มีขนาดเม็ดใหญ่และเล็กละกัน

- หิน จะต้องเป็นหินซึ่งแข็งแรง ทนทาน เหนียว ใหญ่ มีปริมาณของแข็งที่มีความยาวเกิน 3 เท่า ของความหนาไม่เกิน 2 เม็ด/กรัม ปราศจากอินทรีย์วัตถุ ลอยปน ปริมาณการดูดซึมน้ำไม่เกิน

10 เม็ด/กรัม มีขนาดเม็ดใหญ่และเล็กละกัน

- น้ำ ที่ใช้ผสมคอนกรีตต้องสะอาด ปราศจากน้ำมัน กรดต่างๆ พืชต่างๆ และสิ่งสกปรกอื่นใด ก่อนนำมารับรองจากเจ้าพนักงานควบคุมงาน

- วัสดุก่อสร้าง จะต้องเป็นของใหม่ ไม่เคยผ่านการใช้งาน

**ส่วนผสม**

- ส่วนผสมคอนกรีตเสริมเหล็กใช้ส่วนผสม 1 : 2 : 4 โดยปริมาตร หรือใช้คอนกรีตผสมสำเร็จ แลงอัดประลัยของแท่งคอนกรีตขนาด 280 กิโลกรัม ต่อตารางเมตร ที่อายุ 28 วัน
- งานคอนกรีตเสริมเหล็กผนังบ่อสูบ ทั้งบ่อสูบ และคาน้ำย่น ก่อนเทคอนกรีตทุกครั้งจะต้องตรวจสอบบ่อสูบว่าแห้งแรงแทนคอง และตรวจการวางเหล็กให้ได้ตามแผนภูมิที่แนบมา

ผู้รับจ้างจะต้องแจ้งให้เจ้าหน้าที่ควบคุมงานทราบล่วงหน้า เพื่อตรวจสอบก่อนทำการเทคอนกรีตและจะต้องได้รับอนุญาตก่อนจึงจะทำกรเทคอนกรีตได้ ในกรการเทคอนกรีตจะต้องใช้เครื่องสั่นให้คอนกรีตแน่นตัว ประสิทธิภาพของเครื่องสั่นจะต้องเหมาะสมกับชนิดของงาน การเทคอนกรีตในพื้นที่ลาดจะต้องเทจากต่ำไปหาที่สูง

**เล่าใช้มคอนกรีตอัดแรง**

- เล่าใช้มที่ใช้เป็นเสาเข็มคอนกรีตอัดแรง ขนาดความยาวดูรายละเอียดในแบบแปลน
- การตอกเสาเข็มต้องนำเสาเข็มอัดแรงที่ได้รับรองความเห็นชอบจากคณะกรรมการตรวจการจ้าง ตลอดจนแบบและระดับที่กำหนด และต้องให้ติดตั้งและระดับที่ที่กำหนดให้

**การป้องกันดิน**

- การป้องกันดินพังให้ใช้วิธีการตอกเข็มไม่ล้นหรือเข็มไม่ยุบกลับบด โดยรอบบริเวณสถานที่ที่อยู่ที่ทำการระดับเดิม

	
<b>สำนักช่างช่างเทศบาลนครปากเกร็ด</b>	
โครงการ	
ก่อสร้างจากย. คอธ.	
บริเวณโครงการทรัพย์สิน ( ส่วนที่ เหลือ )	
<b>สถานที่ตั้งโครงการ</b>	
บริเวณสาธารณูปโภค (ส่วนที่ เหลือ) ภายในหมู่บ้านมีดีทาวน์ ฝั่งทางแยกบ่อเดิม ซอยประเสริฐอุตรดา	
<b>สำรวจ</b>	
(นายณัฏฐ์ วัฒนสุข)	
(นายวิชาญ บัณฑิต)	
<b>เขียนแบบ</b>	
(นายบทก ผพร)	
<b>หัวหน้างานที่ควบคุม</b>	
(นายวิชาญ บัณฑิต)	
<b>สถาปนิก</b>	
(นางลดาประภากร นพรัตน์)	
<b>วิศวกรโยธา</b>	
(นายพจนันท์ เขมะพัฒนสถาน)	
<b>หัวหน้าวิศวกร</b>	
(นายวิชาญ บัณฑิต)	
<b>ผู้มีอำนาจควบคุมการก่อสร้าง</b>	
(นายวิชาญ บัณฑิต)	
<b>ผู้ดำเนินการก่อสร้าง</b>	
(นายพชช. พงษ์)	
<b>ปลัดเทศบาล</b>	
(นายพชช. พงษ์)	
<b>นายเทศมนตรี</b>	
(นายวิชาญ บัณฑิต)	
<b>ทะเบียนเลขที่</b>	
(นายวิชาญ บัณฑิต)	
ฉบับ / เดือน / ปี	
กคส./2561	
<b>แนบที่</b>	
รวม	
02	
10	

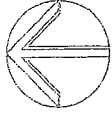

ทิศเหนือ

โรงเรียนนานาชาติ ISB

รังสิต

ถนนเมน ม. นิตดาธานี

ถนนโชว์ M.NATAKORN PARK

สถานที่ก่อสร้างขง ค.ส.ล. กว้างประมาณ 3.00-5.00 ม.  
ยาวประมาณ 260.00 ม. พื้น 0.25 ไร่  
พื้นที่ประมาณ 1,185.00 ตารางเมตร

หมู่บ้านนิตดาธานี

ถนนประเสริฐดิลก

ถนนประเสริฐดิลก

ถนนประเสริฐดิลก

แผนที่สังเขป



สำนักงานช่างเทคนิคควบคุมภาคเจ็ด	โครงการ
ก่อสร้างรางขง ค.ส.ล. บริเวณก่อสร้างที่ลิ่ง ( ส่วนที่ 1 ต่อ )	
สถานที่ตั้งโครงการ บริเวณที่ลิ่งที่ลิ่ง (ส่วนที่ 1 ต่อ) ภายในหมู่บ้านนิตดาธานี รังสิต กรุงเทพมหานคร เขตประเสริฐดิลก	
สำรวจ	
(นางฉวีศรีวิภากร สุ่มต่อ) <i>ฉวีศรีวิภากร</i>	
นายช่างชั้นที่ลิ่ง จังกะระนันชวิภากร	
เขียนแบบ	
(นางนพทศ แพทลิ่ง) <i>นพทศ</i>	
หัวหน้างานที่ลิ่งแบบ	
(นายธีระเกียรติ สุ่มต่อ) <i>ธีระเกียรติ</i>	
สถาปนิก	
ออกแบบ	
(นางสาวประภากร นนทจักรี) <i>ประภากร</i>	
วิศวกรโยธา	
ออกแบบ	
(นายชมนนท เชนะพณณพณ)	
หัวหน้าช่างที่ลิ่งขง	
(นายธน จังกะระนันช) <i>ธน</i>	
ขงที่ลิ่งขงค.ส.ล.ควบคุมภาคเจ็ด	
(นายฉวีศรี วิภากร) <i>ฉวีศรี</i>	
ผู้ควบคุมการก่อสร้าง	
(นายชมนนท พรังศาย) <i>ชมนนท</i>	
ปลัดเทศบาล	
เห็นชอบ	
(นายสุทธ พณณชวี) <i>สุทธ</i>	
นายกเทศมนตรี	
อนุมัติ	
(นายฉวีศรี นนทจักรี) <i>ฉวีศรี</i>	
ทะเบียนเลขที่	วัน / เดือน / ปี
กค.ส./2561	1 / 4.ค./2560
แผ่นที่	รวม
03	10



สำนักงานช่างเทคนิคกรมป่าไม้	
โครงการ	
ก่อสร้างจากยู.ค.ล.	
บริเวณลำรางที่สิ่ง (ส่วนที่ ๒ ต่อ)	
สถานที่ตั้งโครงการ	
บริเวณลำรางที่สิ่ง (ส่วนที่ ๒ ต่อ)	
ภายในหมู่บ้านนิชดาธานี	
ถึงกับแนวเขื่อนเดิม ย้อนประวัติโครงการ	
สีทราจ	
(นางณัฐฉรินทร์ คู่มองหม)	
(นางรัชชานนท์ จิมปากระพันธ์)	
เขียนแบบ	
(นายมงคล แพรล)	
หัวหน้างานเขียนแบบ	
(นายวิชากรณ สมศักดิ์)	
สถาปนิก	
(นางสาวประวิภากร นนทรัตน์)	
วิศวกรโยธา	
(นายประจักษ์ ใจทอง)	
(นายประจักษ์ ใจทอง)	
ที่พิมพ์ด้วยสีดราจ	
(นายประจักษ์ ใจทอง)	
จำนวนหน้า	๑ หน้า
จำนวนหน้า	๑ หน้า
ผู้ดำเนินการดำเนินการ	
(นายประจักษ์ ใจทอง)	
บริษัทสถาปนิก	
(นายประจักษ์ ใจทอง)	
(นายประจักษ์ ใจทอง)	
นายภาคพัฒนศรี	
อนุมัติ	
(นายรัชช ใจทอง)	
ทะเบียนแบบเลขที่	จป / เคอช / ๖
ทศ.๒๖/๒๕๖๑	๑ / ๑.๑ / ๒๕๖๑
แผนที่	๐.๔
รวม	๑๐
๐.๔	๑๐

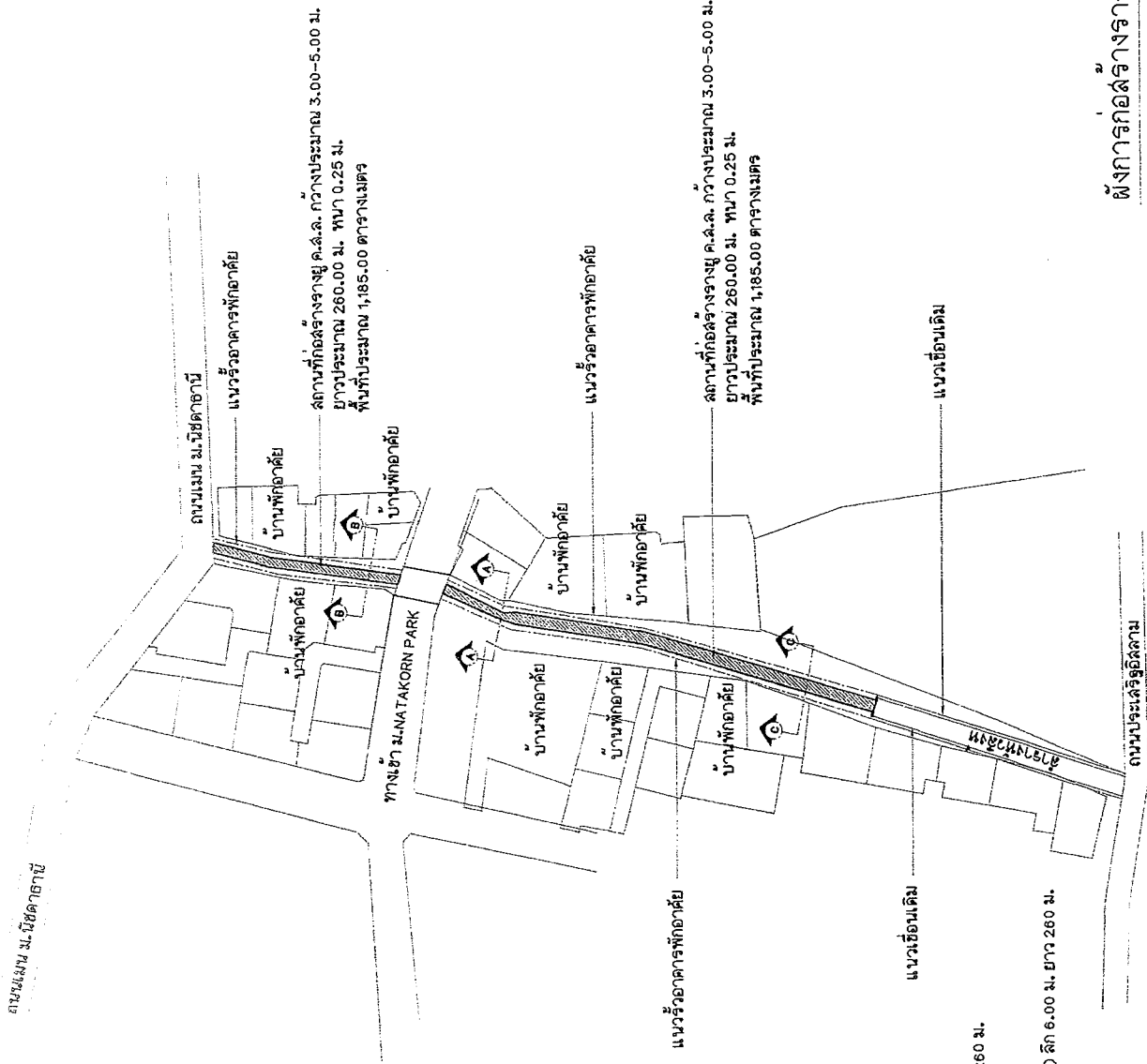

หมายเหตุ

- รื้อแผ่นพื้นทางเดินท้ายขนาด ๐.๖๐ x ๓.๐๐ ม. ยาว ๒๖๐ ม.
- รื้อเขื่อนเดิม ยาว ๒๖๐ ม. ลึก ๓.๐๐ ม. หน้า ๐.๒๕ ม.
- ทำโครงสร้างกันดินพื้นด้วยเข็มพีล (Steel Sheet Pile) ลึก ๖.๐๐ ม. ยาว ๒๖๐ ม.

ผังการก่อสร้างรางยู.ค.ล.



สำนักการช่างเทคนิคกลางนครปากเกร็ด

โครงการ

ก่อสร้างรางยู คลด.  
บริเวณสถานีรถไฟ ( ส่วนที่เหลือ )

สถานที่ตั้งโครงการ  
บริเวณสถานีรถไฟ (ส่วนที่เหลือ)  
ภายในหมู่บ้านปิ่นดาฮาร์  
ถึงทางแยกเขื่อนเดิม ขอบบริเวณสถานี

สำรวจ

(นางณิษฐาภัทร อุ่มทอง) 25/11/25

(นายรัชชานนท์ จันทกะธนชัย) 25/11/25

เขียนแบบ

(นางนพพร เพชร)

หัวหน้างานจัดทำแบบ

(นายสุวิทย์ อมรัตน์)

สถาปนิก

(นางสาวประภาพร นพรัตน์)

วิศวกรโยธา

(นายพอลศักดิ์ เหมะพัฒนสงาย)

หัวหน้าช่างสำรวจ

(นายเจน อัจฉริยะ)

ช่างเขียน

(นายสุวิทย์ อมรัตน์)

ช่างเขียน

(นายสุวิทย์ อมรัตน์)

ช่างเขียน

(นายสุวิทย์ อมรัตน์)

ช่างเขียน

(นายสุวิทย์ อมรัตน์)

ช่างเขียน

(นายสุวิทย์ อมรัตน์)

ช่างเขียน

(นายสุวิทย์ อมรัตน์)

ช่างเขียน

(นายสุวิทย์ อมรัตน์)

ช่างเขียน

(นายสุวิทย์ อมรัตน์)

ช่างเขียน

(นายสุวิทย์ อมรัตน์)

ช่างเขียน

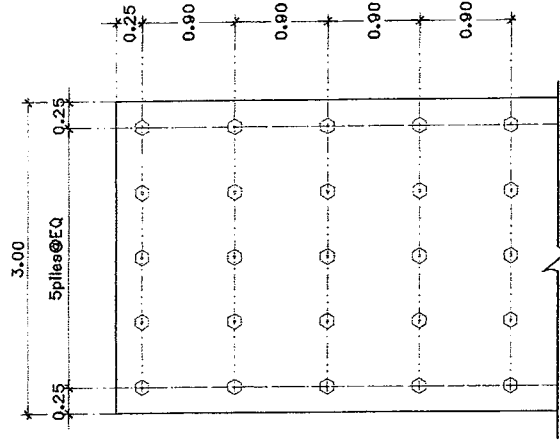

○ เสาค้ำ คอจ. ทกเหลี่ยมกลวงขนาด 0.15x3.00 ม.

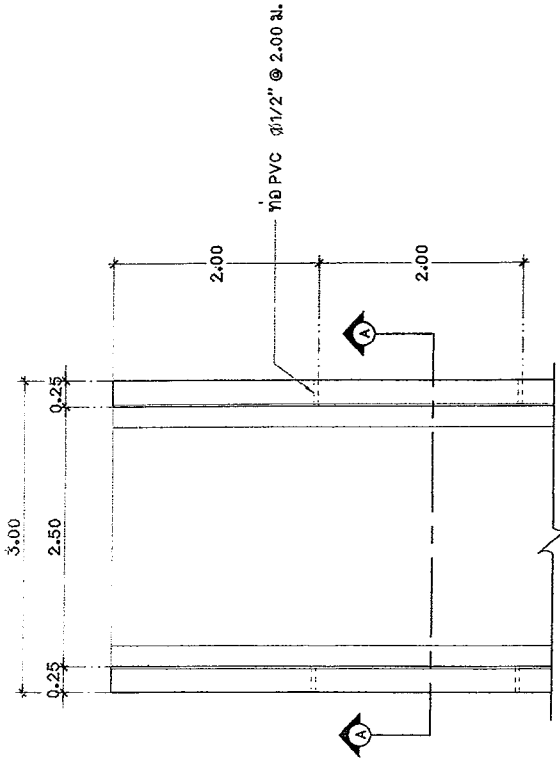

แปลนตำแหน่งเสาเข็ม ช่วงความกว้าง 3.00 ม.

มาตราส่วน

1:50

แปลนรางยู คลด.

มาตราส่วน

1:50



**สำนักการช่างเทศบาลนครปากเกร็ด**

โครงการ

ก่อสร้างรางระบาย  
บริเวณลำรางวัดสิงห์ (ส่วนที่เหลือ)

สถานที่ตั้งโครงการ  
บริเวณลำรางวัดสิงห์(ส่วนที่เหลือ)  
ภายในพื้นที่บ้านวัดศาลาปูน  
ถึงทางแยกบริเวณถนน ร้อยพระเจริญพัฒนา  
ลำราง

(นางณัฐริษา รัตนธาดา) 17/10/2561  
นายธีรพัฒน์ ธีรพัฒน์ (นายธีรพัฒน์ ธีรพัฒน์)

เขียนแบบ

(นายพนต พงษ์)

หัวหน้าโครงการเขียนแบบ

(นายธีรพัฒน์ ธีรพัฒน์)

สถาปนิก

อธิการบดี  
(นางสาวประภากร นนทบุรี)

วิศวกรโยธา

ออกแบบ  
(นายพรอนงค์ เหมะพงษ์)

วิศวกร  
(นายเจษฎา วัฒนทรัพย์)

นายผู้ช่วยราชการส่วนควบคุมการก่อสร้าง

(นายธีรวัฒน์ ธีรวัฒน์)

ผู้อำนวยการสำนักการช่าง

(นายพนต พงษ์)

นักเทคนิค

(นายสุรกร บุญรัฐกิจ)

นายช่างเทคนิค

(นายธีรวัฒน์ ธีรวัฒน์)

ทะเบียนใบอนุญาต

กสว./2561 1 / ล.ค./2560

แผ่นที่ 06 9211 10

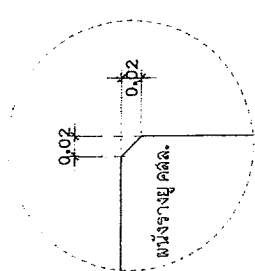
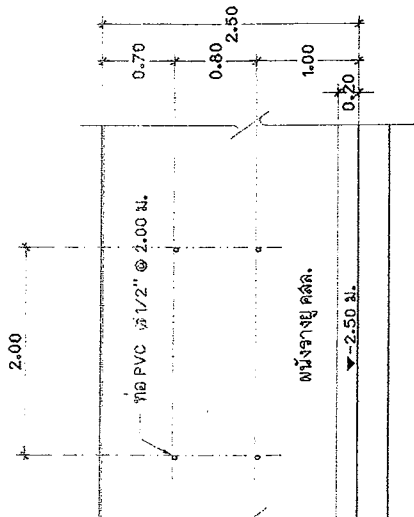

**รูปด้านรางระบาย คสล.**

ขนาดส่วน 1:50

**ขยายลบบูมต้นรางระบาย คสล.**

ขนาดส่วน 1:50

**รูปด้านรางระบาย คสล.**

ขนาดส่วน 1:50

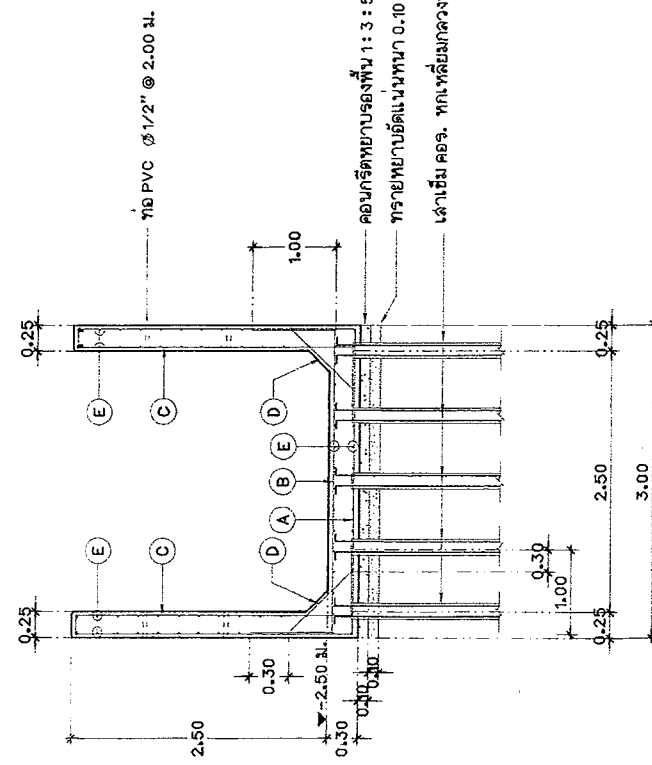

**รายละเอียดเหล็ก**

A	DB 16 มม. @ 0.25 m.
B	DB 16 มม. @ 0.25 m.
C	DB 12 มม. @ 0.25 m.
D	DB 16 มม. @ 0.25 m.
E	DB 12 มม. @ 0.20 m.

**รูปตัด (A) แบบขยายการเสริมเหล็กรางระบาย คสล.**

ขนาดส่วน 1:50

คอนกรีตหยาบของพื้น 1:3:5 ทน 0.10 ม.  
ทรายหยาบอัดแน่นหนา 0.10 ม.  
เส้นลวดเสริม คสล. ทดเหลี่ยมคดงขนาด 0.15x3.00 ม.



สำนักการช่างเทคนิคนครบาลกรุงเทพ

โครงการ

ก่อสร้างรางยู คลัล.  
บริเวณศาลากลางหลังที่ (ส่วนที่หลัง)

สถานที่ตั้งโครงการ  
บริเวณศาลากลางหลังที่ (ส่วนที่หลัง)  
ภายในหมู่บ้านนิคมเก่า  
ถึงทางแยกเชื่อม รอยพระศรีสุริโยทัย

ผู้วาง

(นางฉวีวรรณพร สุ่มทอง) ๓๒๓๓

(นายรัชชานนท์ จันทกะพันธ์) ๓๒๓๓

เขียนแบบ

(นายพนมทศ นพสิทธิ์)

หัวหน้างานช่างเขียนแบบ

(นายรัชชานนท์ สุ่มทอง)

สถาปนิก

(นางสาวประภากร นพสิทธิ์)

วิศวกรโยธา

(นายพนมทศ นพสิทธิ์)

หัวหน้าฝ่ายวิศวกรรม

(นายพนมทศ นพสิทธิ์)

ช่างเขียน

(นางธน จันทกะพันธ์) ๓๒๓๓

ช่างเขียน

(นายธีรวัชร ยี่รุ่งเรือง) ๓๒๓๓

ช่างเขียน

(นายพนมทศ นพสิทธิ์)

ช่างเขียน

(นายธีรวัชร ยี่รุ่งเรือง) ๓๒๓๓

ช่างเขียน

(นายธีรวัชร ยี่รุ่งเรือง) ๓๒๓๓

ช่างเขียน

(นายธีรวัชร ยี่รุ่งเรือง) ๓๒๓๓

ช่างเขียน

(นายธีรวัชร ยี่รุ่งเรือง) ๓๒๓๓

ช่างเขียน

(นายธีรวัชร ยี่รุ่งเรือง) ๓๒๓๓

ช่างเขียน

(นายธีรวัชร ยี่รุ่งเรือง) ๓๒๓๓

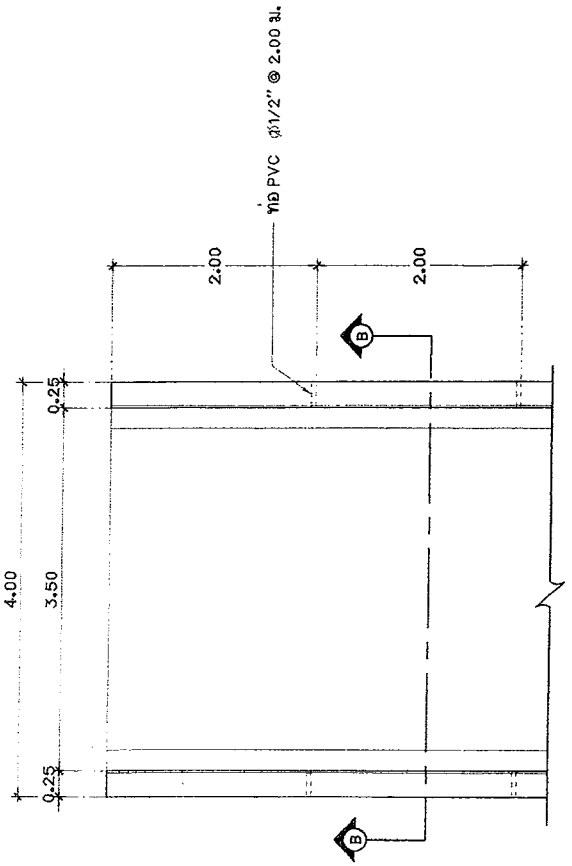
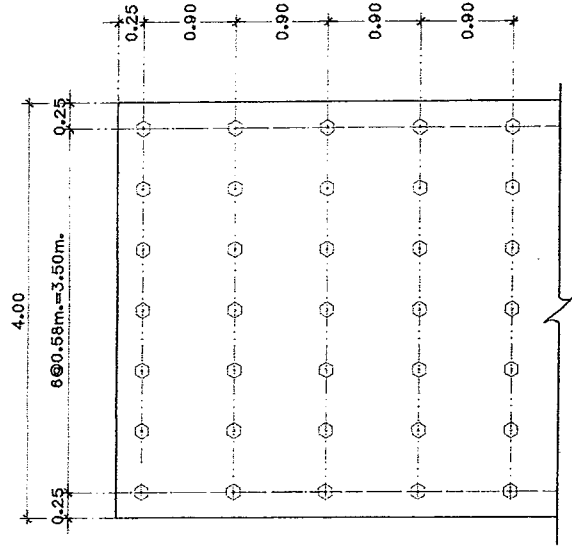

๑ เล้าเข็ม คอจ. ทล.เหลี่ยมกลวงขนาด 0.15x3.00 ม.

แปลนตำแหน่งเสาเข็ม ช่วงความกว้าง 4.00 ม.  
ขนาดศาลาน

แปลนรางยู คลัล.  
ขนาดศาลาน

1:50

1:50



สำนักการช่างเทศบาลนครภูเก็ต

โครงการ  
ก่อสร้างรางปู คสล.  
บริเวณท่าเรือท่าหลัก (ส่วนที่เพิ่มเติม)

สถานที่ตั้งโครงการ  
บริเวณท่าเรือท่าหลัก(ส่วนที่เพิ่มเติม)  
ภายในหมู่บ้านชัศฉาย  
ติดกับแนวเขื่อนเดิม ขอบประธมริ้วคลื่น

สำรวจ

(นางนงนุชรัตน์ คู่มอทอง) *[Signature]*

(นายชัชวาลย์ จันทร์ทิพย์) *[Signature]*

เขียนแบบ

(นายบรรพต แพรทสี) *[Signature]*

หัวหน้างานติดตั้งแบบ

(นายชัชวาลย์ จันทร์ทิพย์) *[Signature]*

สถาปนิก

(นางสาวประภากร นพรัตน์) *[Signature]*

วิศวกรโยธา

(นายบรรพต แพรทสี) *[Signature]*

หัวหน้างานควบคุมการดำเนินงาน

(นายชัชวาลย์ จันทร์ทิพย์) *[Signature]*

ผู้ดำเนินการด้านกฎหมาย

(นายบรรพต แพรทสี) *[Signature]*

นิติกรเทศบาล

(นายชัชวาลย์ จันทร์ทิพย์) *[Signature]*

นายกเทศมนตรี

(นายวิชัย บรรจวงศ์) *[Signature]*

ทะเบียนแบบเลขที่

ปี/เดือน/พ

หน้าพื้นที่

DB

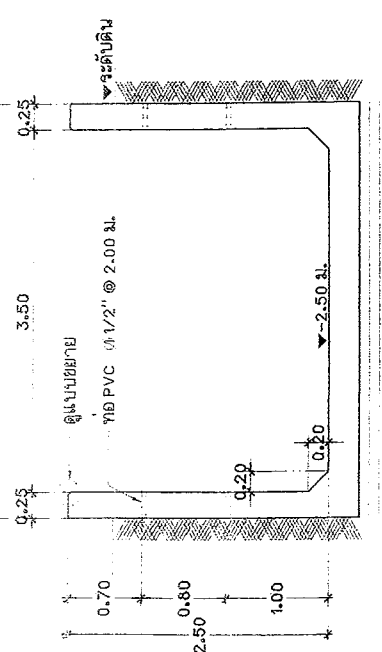

รูปด้านรางปู คสล.

ขนาดศาลงวน 1:50

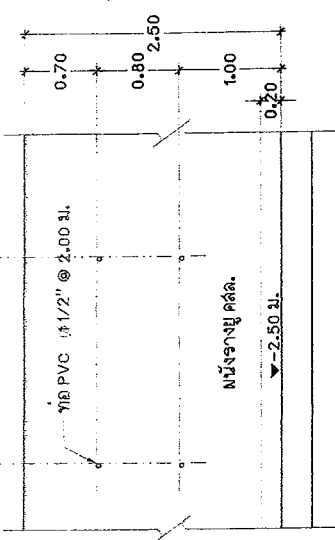

รูปด้านรางปู คสล.

ขนาดศาลงวน 1:50

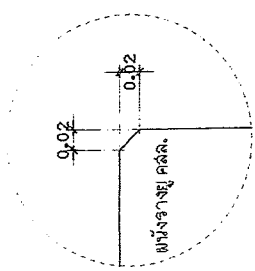

ขยายลงมุมมองผนังรางปู คสล.

ขนาดศาลงวน 1:50

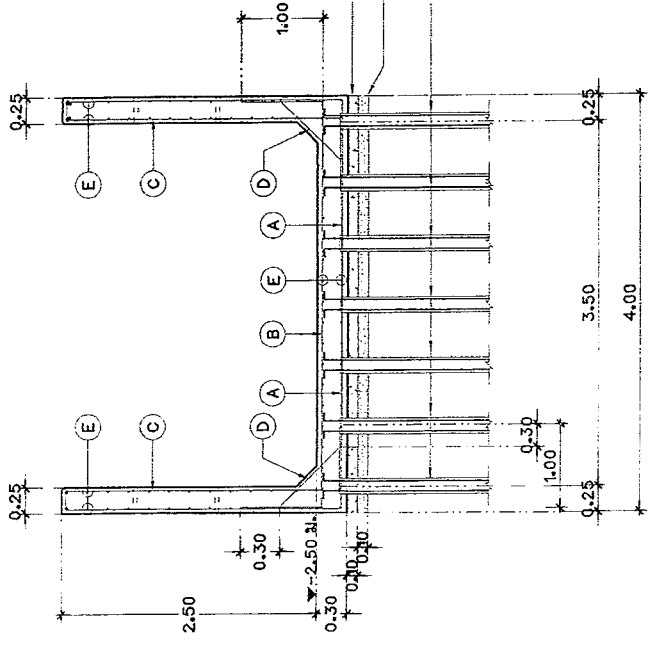

รูปตัด B แบบขยายการเสริมเหล็กรางปู คสล.

ขนาดศาลงวน 1:50

รายละเอียดเหล็ก

A	DB 16 mm. @ 0.25 m.
B	DB 16 mm. @ 0.25 m.
C	DB 12 mm. @ 0.25 m.
D	DB 16 mm. @ 0.25 m.
E	DB 12 mm. @ 0.20 m.

คอนกรีตหยาบรองพื้น 1:3:5 หยาบ 0.10 ม.

ทรายหยาบอัดแน่นหนา 0.10 ม.

เลาเสริม คอร. ทนเหลี่ยมคดลงขนาด 0.15x3.00 ม.

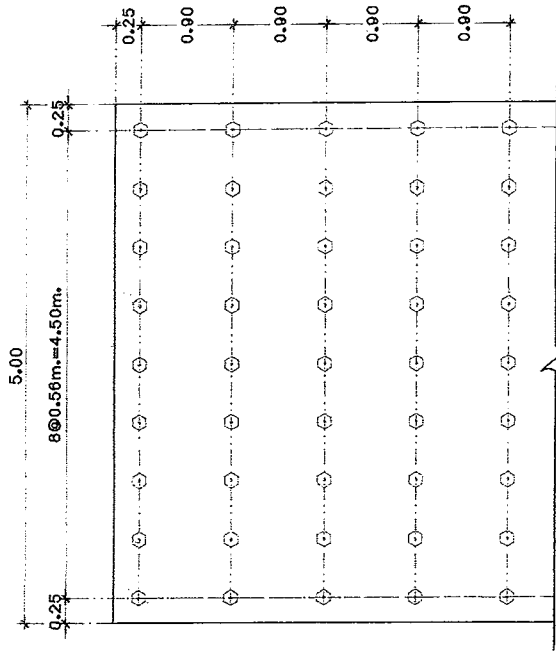

⊙ เส้นเชื่อม คอจ. ทกเหลี่ยมกลางขนาด 0.15x3.00 ม.

**แปลนตำแหน่งเส้นเชื่อม ช่วงความกว้าง 5.00 ม.**  
 มาตรฐาน ส่วน  
 1 : 50

**แปลนรางยู คลล.**  
 มาตรฐาน ส่วน  
 1 : 50

<b>สำนักงานสภาพัฒนาการศร</b>	
โครงการ	ก่อสร้างรางยู คลล. บริเวณศาลากลางจังหวัด ( ส่วนที่เหนือ )
สถานที่ตั้งโครงการ	บริเวณศาลากลางจังหวัด(ส่วนที่เหนือ) ภายในชุมชนบ้านพัฒนา จังหวัดนครราชสีมา เขตประจักษ์ศิลปาคม
สำรวจ	อ.จตุรนต์ อ.พิชญะวิทย์ (นายจตุรนต์ อ.พิชญะวิทย์) (นายจตุรนต์ อ.พิชญะวิทย์)
เขียนแบบ	(นางนงนุช พันธุ์) (นางนงนุช พันธุ์)
หัวหน้างานเขียนแบบ	(นายวิภากร วัฒนศิริ) (นายวิภากร วัฒนศิริ)
สถาปนิก	อ.ฉัตรกุล (นางสาวประภาพร นนทรินทร์)
วิศวกรโยธา	อ.ฉัตรกุล (นายทองหล่อ ฉัตรกุล)
หัวหน้างานวิศวกรรม	อ.จตุรนต์ (นางนงนุช พันธุ์)
ช่างผู้ควบคุมการดำเนินงานภาคก่อสร้าง	อ.จตุรนต์ (นางนงนุช พันธุ์)
ผู้ควบคุมการดำเนินการจัดทำ	อ.จตุรนต์ (นายวิภากร วัฒนศิริ)
ปลัดเทศบาล	อ.จตุรนต์ (นายทองหล่อ ฉัตรกุล)
นายกเทศมนตรี	อ.จตุรนต์ (นายวิภากร วัฒนศิริ)
ตรวจสอบแบบก่อสร้าง	อ.จตุรนต์ (นายวิภากร วัฒนศิริ)
ตรวจสอบแบบสถาปัตย์	อ.จตุรนต์ (นายวิภากร วัฒนศิริ)
ตรวจสอบแบบโยธา	อ.จตุรนต์ (นายวิภากร วัฒนศิริ)
ตรวจสอบแบบวิศวกรรม	อ.จตุรนต์ (นายวิภากร วัฒนศิริ)
กรอกแบบ	อ.จตุรนต์ (นายวิภากร วัฒนศิริ)
คำนวณ	อ.จตุรนต์ (นายวิภากร วัฒนศิริ)
จัดพิมพ์	อ.จตุรนต์ (นายวิภากร วัฒนศิริ)
รูป	อ.จตุรนต์ (นายวิภากร วัฒนศิริ)
รวม	อ.จตุรนต์ (นายวิภากร วัฒนศิริ)
รวม	อ.จตุรนต์ (นายวิภากร วัฒนศิริ)



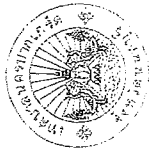

สำนักงานช่างเทคนิคชลประทานภาคที่ ๑

โครงการ

ก่อสร้างรางยู คสล.  
บริเวณฝายท่าเหล็ก (ส่วนที่ ๓) (ต่อ)

สถานที่ตั้งโครงการ  
บริเวณฝายท่าเหล็ก (ส่วนที่ ๓) (ต่อ)  
ภายในหมู่บ้านตลาดน้ำ  
จังหวัดแม่ฮ่องสอนเดิม หนองแม่ฮ่องสอน

ผู้ตรวจ

(นางฉวีรัตน์ ศรีเมืองทอง) *[Signature]*  
(นายประจักษ์ งามเกษม) *[Signature]*

เขียนแบบ

(นายพทล แพรส) *[Signature]*  
หัวหน้างานช่างเขียน  
(นายชัชวาลย์ งามเกษม) *[Signature]*

สถาปนิก

(นางสาวประภากร ขนกลาง) *[Signature]*  
วิศวกรโยธา

(นายพรเมศ ณะพิพัฒน์) *[Signature]*  
หัวหน้างานช่างเขียน  
หัวหน้างานช่างเขียน

(นายเจษฎ์ งามเกษม) *[Signature]*  
หัวหน้างานช่างเขียน

(นายธวัช งามเกษม) *[Signature]*  
หัวหน้างานช่างเขียน

(นายสุวิทย์ งามเกษม) *[Signature]*  
หัวหน้างานช่างเขียน

(นายสุวิทย์ งามเกษม) *[Signature]*  
หัวหน้างานช่างเขียน

(นายสุวิทย์ งามเกษม) *[Signature]*  
หัวหน้างานช่างเขียน

ทะเบียนแบบเลขที่ ๖๖๖ / ๖๖๖ / ๖๖

หน้า ๑๐ จาก ๑๐

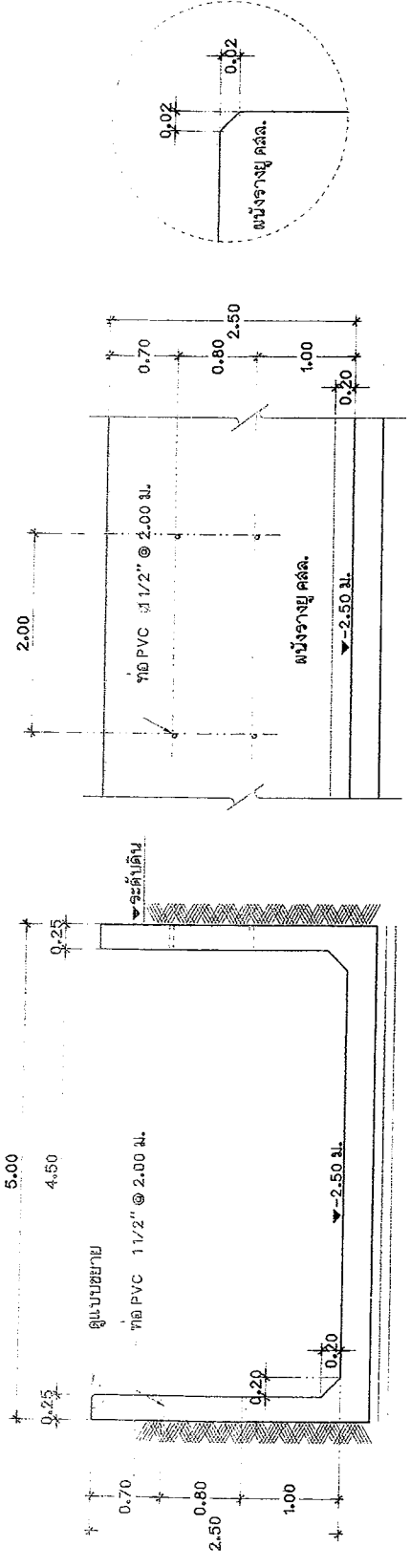

รูปด้านรางยู คสล.  
มาตราส่วน 1:50

รูปด้านรางยู คสล.  
มาตราส่วน 1:50

รูปด้านรางยู คสล.  
มาตราส่วน 1:50

รายละเอียดเหล็ก

A	DB 16 mm. @ 0.25 m.
B	DB 16 mm. @ 0.25 m.
C	DB 12 mm. @ 0.25 m.
D	DB 16 mm. @ 0.25 m.
E	DB 12 mm. @ 0.20 m.

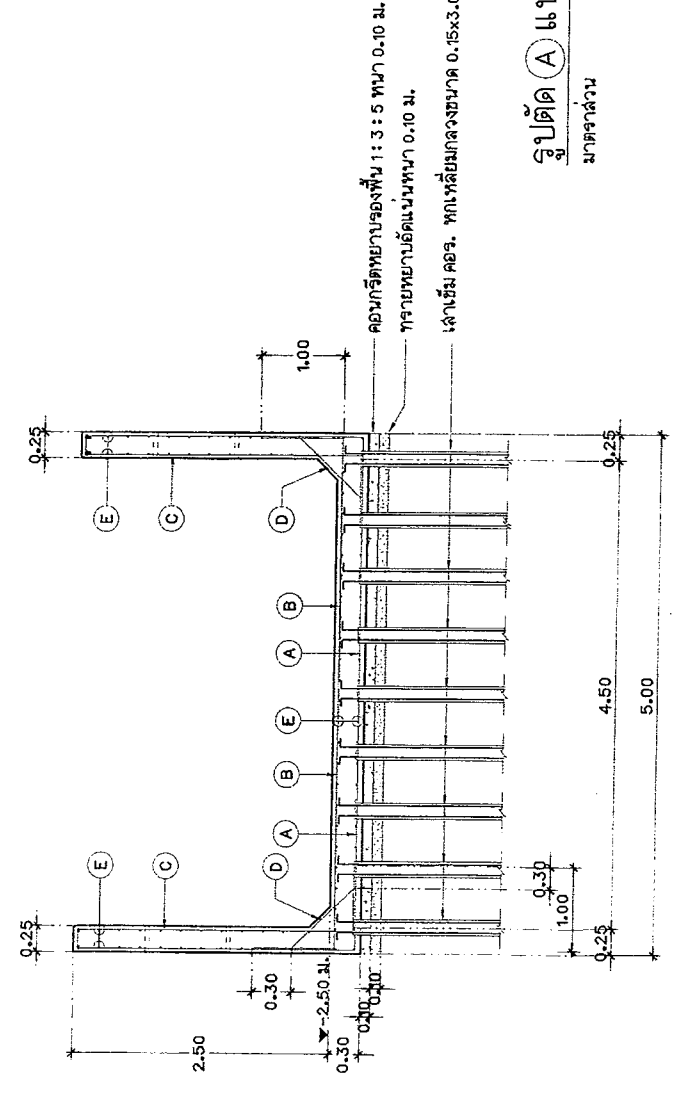

รูปตัด A แบบขยายการเสริมเหล็กรางยู คสล.  
มาตราส่วน 1:50

คอนกรีตหนา ๑๐ ซม. 1:3:5 หนา ๐.๑๐ ม.  
ทรายหยาบอัดแน่นหนา ๐.๑๐ ม.  
เส้นเสริม คอจ. ทก.เหลี่ยมกลขนาด ๐.๑๕x๓.๐๐ ม.