



ประกาศเทศบาลนครปากเกร็ด

เรื่อง ประกวดราคาจ้างก่อสร้างโครงการปรับปรุงสะพาน บริเวณทางเข้าหมู่บ้านประชาชนิเวศน์ ๒ ระยะ ๓ ซ้ำมคลองบางตลาด ด้วยวิธีประกวดราคาอิเล็กทรอนิกส์ (e-bidding)

เทศบาลนครปากเกร็ด มีความประสงค์จะ ประกวดราคาจ้างก่อสร้างโครงการปรับปรุงสะพาน บริเวณทางเข้าหมู่บ้านประชาชนิเวศน์ ๒ ระยะ ๓ ซ้ำมคลองบางตลาด ด้วยวิธีประกวดราคาอิเล็กทรอนิกส์ (e-bidding) โดยปรับปรุงสะพาน บริเวณทางเข้าหมู่บ้านประชาชนิเวศน์ ๒ ระยะ ๓ ซ้ำมคลองบางตลาด (สะพานที่ ๑) กว้างประมาณ ๑๒.๐๐ ม. ยาวประมาณ ๑๑.๐๐ ม. พื้นที่ประมาณ ๑๓๒.๐๐ ตร.ม. (สะพานที่ ๒) กว้างประมาณ ๑๒.๐๐ ม. ยาวประมาณ ๘.๐๐ ม. พื้นที่ประมาณ ๙๖.๐๐ ตร.ม. พื้นที่รวมประมาณ ๒๒๘.๐๐ ตร.ม.พร้อมติดตั้งคานคอนกรีตท้องคลองตามแบบรูปและรายการของเทศบาล ราคาากลางของงานก่อสร้างในการประกวดราคาครั้งนี้เป็นเงินทั้งสิ้น ๕,๒๕๘,๕๐๓.๒๕ บาท (ห้าล้านสองแสนห้าหมื่นแปดพันห้าร้อยสามบาทยี่สิบห้าสตางค์) (งบประมาณ ๕,๒๐๐,๐๐๐.๐๐ บาท)

ผู้ยื่นข้อเสนอจะต้องมีคุณสมบัติ ดังต่อไปนี้

๑. มีความสามารถตามกฎหมาย

๒. ไม่เป็นบุคคลล้มละลาย

๓. ไม่อยู่ระหว่างเลิกกิจการ

๔. ไม่เป็นบุคคลซึ่งอยู่ระหว่างถูกระงับการยื่นข้อเสนอหรือทำสัญญากับหน่วยงานของรัฐไว้ชั่วคราว

เนื่องจากเป็นผู้ที่ไม่ผ่านเกณฑ์การประเมินผลการปฏิบัติงานของผู้ประกอบการตามระเบียบที่รัฐมนตรีว่าการกระทรวงการคลังกำหนดตามที่ประกาศเผยแพร่ในระบบเครือข่ายสารสนเทศของกรมบัญชีกลาง

๕. ไม่เป็นบุคคลซึ่งถูกระงับชื่อไว้ในบัญชีรายชื่อผู้ทำงานและได้แจ้งเวียนชื่อให้เป็นผู้ทำงานของหน่วยงานของรัฐในระบบเครือข่ายสารสนเทศของกรมบัญชีกลาง ซึ่งรวมถึงนิติบุคคลที่ผู้ทำงานเป็นหุ้นส่วนผู้จัดการ กรรมการผู้จัดการ ผู้บริหาร ผู้มีอำนาจในการดำเนินงานในกิจการของนิติบุคคลนั้นด้วย

๖. มีคุณสมบัติและไม่มีลักษณะต้องห้ามตามที่คณะกรรมการนโยบายการจัดซื้อจัดจ้างและการบริหารพัสดุภาครัฐกำหนดในราชกิจจานุเบกษา

๗. เป็นนิติบุคคลผู้มีอาชีพรับจ้างงานที่ประกวดราคาอิเล็กทรอนิกส์ดังกล่าว

๘. ไม่เป็นผู้มีผลประโยชน์ร่วมกันกับผู้ยื่นเสนอราคารายอื่นที่เข้ายื่นข้อเสนอให้แก่เทศบาลนครปากเกร็ด ณ วันประกาศประกวดราคาอิเล็กทรอนิกส์ หรือไม่เป็นผู้กระทำการอันเป็นการขัดขวางการแข่งขันราคาอย่างเป็นธรรม ในการประกวดราคาอิเล็กทรอนิกส์ครั้งนี้

๙. ไม่เป็นผู้ได้รับเอกสิทธิ์หรือความคุ้มกัน ซึ่งอาจปฏิเสธไม่ยอมขึ้นศาลไทย เว้นแต่รัฐบาลของผู้ยื่นข้อเสนอได้มีคำสั่งให้สละเอกสิทธิ์และความคุ้มกันเช่นนั้น

๑๐. เป็นผู้ประกอบการที่ขึ้นทะเบียนงานก่อสร้าง สขางานก่อสร้างสะพาน ไม่น้อยกว่าชั้น ๕ ประเภทหลักเกณฑ์คุณสมบัติทั่วไป ไว้กับกรมบัญชีกลาง

๑๑. ผู้ยื่นข้อเสนอต้องมีผลงานก่อสร้างประเภทเดียวกันกับงานที่ประกวดราคาจ้างก่อสร้างและต้องเป็นงานของผู้รับจ้างในสัญญาเดียว ในวงเงินไม่น้อยกว่า ๒,๖๐๐,๐๐๐.๐๐ บาท (สองล้านหกแสนบาทถ้วน) และเป็นผลงานที่เป็นคู่สัญญาโดยตรงกับหน่วยงานของรัฐ หรือหน่วยงานเอกชนที่เทศบาลนครปากเกร็ดเชื่อถือ

๑๒. ผู้ยื่นข้อเสนอที่ยื่นข้อเสนอในรูปแบบของ "กิจการร่วมค้า" ต้องมีคุณสมบัติ ดังนี้

กรณีที่ข้อตกลงฯ กำหนดให้ผู้เข้าร่วมค้ารายใดรายหนึ่งเป็นผู้เข้าร่วมค้าหลัก ข้อตกลงฯ จะต้องมีการกำหนดสัดส่วนหน้าที่ และความรับผิดชอบในปริมาณงาน สิ่งของ หรือมูลค่าตามสัญญาของผู้เข้าร่วมค้าหลักมากกว่าผู้เข้าร่วมค้ารายอื่นทุกราย

กรณีที่ข้อตกลงฯ กำหนดให้ผู้เข้าร่วมค้ารายใดรายหนึ่งเป็นผู้เข้าร่วมค้าหลัก กิจการร่วมค่านั้นต้องใช้ผลงานของผู้เข้าร่วมค้าหลักรายเดียวเป็นผลงานของกิจการร่วมค้าที่ยื่นข้อเสนอ

กรณีที่ข้อตกลงฯ กำหนดให้ผู้เข้าร่วมค้ารายใดรายหนึ่งเป็นผู้เข้าร่วมค้าหลัก ผู้เข้าร่วมค้าหลักจะต้องเป็นผู้ประกอบการที่ขึ้นทะเบียนไว้กับกรมบัญชีกลาง ในส่วนของผู้เข้าร่วมค้าที่ไม่ใช่ผู้เข้าร่วมค้าหลักจะเป็นผู้ประกอบการที่ขึ้นทะเบียนในสาขางานก่อสร้างไว้กับกรมบัญชีกลางหรือไม่ก็ได้

สำหรับข้อตกลงฯ ที่ไม่ได้กำหนดให้ผู้เข้าร่วมค้ารายใดเป็นผู้เข้าร่วมค้าหลัก ผู้เข้าร่วมค้าทุกรายจะต้องมีคุณสมบัติครบถ้วนตามเงื่อนไขที่กำหนดไว้ในเอกสารเชิญชวน

๑๓. ผู้ยื่นข้อเสนอต้องลงทะเบียนในระบบจัดซื้อจัดจ้างภาครัฐด้วยอิเล็กทรอนิกส์ (Electronic Government Procurement : e - GP) ของกรมบัญชีกลาง

ผู้ยื่นข้อเสนอต้องยื่นข้อเสนอและเสนอราคาทางระบบจัดซื้อจัดจ้างภาครัฐด้วยอิเล็กทรอนิกส์ ในวันที่ ๘ พฤษภาคม ๒๕๖๖ ระหว่างเวลา ๐๘.๓๐ น. ถึง ๑๖.๓๐ น.

ผู้สนใจสามารถรับเอกสารประกวดราคาอิเล็กทรอนิกส์ โดยดาวน์โหลดเอกสารผ่านทางระบบจัดซื้อจัดจ้างภาครัฐด้วยอิเล็กทรอนิกส์ตั้งแต่วันที่ประกาศจนถึงก่อนวันเสนอราคา

ผู้สนใจสามารถดูรายละเอียดได้ที่เว็บไซต์ www.pakkretcity.go.th หรือ www.gprocurement.go.th หรือสอบถามทางโทรศัพท์หมายเลข ๐-๒๙๖๐-๙๗๐๔ต่อ๓๑๘,๓๑๙ ในวันและเวลาราชการ

ประกาศ ณ วันที่ ๑๙ เมษายน ๒๕๖๖

(นายวิชัย บรรดาศักดิ์)

นายกเทศมนตรีนครปากเกร็ด

หมายเหตุ ผู้ประกอบการสามารถจัดเตรียมเอกสารประกอบการเสนอราคา (เอกสารส่วนที่ ๑ และเอกสารส่วนที่ ๒) ในระบบ e-GP ได้ตั้งแต่วันที่ขอรับเอกสารจนถึงวันเสนอราคา

เอกสารประกวดราคาจ้างก่อสร้างด้วยการประกวดราคาอิเล็กทรอนิกส์ (e-bidding)

เลขที่ ๒๘...../๒๕๖๖

การจ้างก่อสร้างโครงการปรับปรุงสะพาน บริเวณทางเข้าหมู่บ้านประชานิเวศน์ ๒ ระยะ ๓ ข้ามคลองบางตลาด
ตามประกาศ เทศบาลนครปากเกร็ด
ลงวันที่ ๑๙ เมษายน ๒๕๖๖

เทศบาลนครปากเกร็ด ซึ่งต่อไปนี้เรียกว่า "เทศบาลนครปากเกร็ด" มีความประสงค์จะ ประกวดราคา
จ้างก่อสร้าง โครงการปรับปรุงสะพาน บริเวณทางเข้าหมู่บ้านประชานิเวศน์ ๒ ระยะ ๓ ข้ามคลองบางตลาด ณ
บริเวณทางเข้าหมู่บ้านประชานิเวศน์ ๒ ระยะ ๓ ข้ามคลองบางตลาด ด้วยวิธีประกวดราคาอิเล็กทรอนิกส์ (e-bidding)
โดยปรับปรุงสะพาน บริเวณทางเข้าหมู่บ้านประชานิเวศน์ ๒ ระยะ ๓ ข้ามคลองบางตลาด (สะพานที่ ๑) กว้าง
ประมาณ ๑๒.๐๐ ม. ยาวประมาณ ๑๑.๐๐ ม. พื้นที่ประมาณ ๑๓๒.๐๐ ตร.ม. (สะพานที่ ๒) กว้างประมาณ ๑๒.๐๐
ม. ยาวประมาณ ๘.๐๐ ม. พื้นที่ประมาณ ๙๖.๐๐ ตร.ม. พื้นที่รวมประมาณ ๒๒๘.๐๐ ตร.ม.พร้อมตาดคอนกรีตท้อง
คลอง ตามแบบรูปและรายการของเทศบาล โดยมีข้อแนะนำและข้อกำหนดดังต่อไปนี้

๑. เอกสารแนบท้ายเอกสารประกวดราคาอิเล็กทรอนิกส์

๑.๑ แบบรูปและรายการละเอียด เลขที่ กส.๑๕/๒๕๖๕ จำนวน - ๓๐ - แผ่น

๑.๒ แบบใบเสนอราคาที่กำหนดไว้ในระบบจัดซื้อจัดจ้างภาครัฐด้วยอิเล็กทรอนิกส์

๑.๓ สัญญาจ้างก่อสร้าง

๑.๔ แบบหนังสือคำประกัน

(๑) หลักประกันการเสนอราคา

(๒) หลักประกันสัญญา

๑.๕ สูตรการปรับราคา

$K_1 = 0.25 + 0.15 \text{ lt/lo} + 0.10 \text{ Ct/Co} + 0.40 \text{ Mt/Mo} + 0.10 \text{ St/So}$
(งานอาคาร)

$K_{2.1} = 0.30 + 0.10 \text{ lt/lo} + 0.40 \text{ Et/Eo} + 0.20 \text{ Ft/Fo}$
(งานดิน)

$K_{3.1} = 0.30 + 0.40 \text{ At/Ao} + 0.20 \text{ Et/Eo} + 0.10 \text{ Ft/Fo}$
(งานผิวทาง PRIME COAT , TACK COAT , SEAL COAT)

$K_{3.3} = 0.30 + 0.10 \text{ Mt/Mo} + 0.40 \text{ At/Ao} + 0.10 \text{ Et/Eo} + 0.10 \text{ Ft/Fo}$
(งานผิวถนน Asphaltic Concrete , Penetration Macadam)

$K_{3.4} = 0.30 + 0.10 \text{ lt/lo} + 0.35 \text{ Ct/Co} + 0.10 \text{ Mt/Mo} + 0.15 \text{ St/So}$
(งานผิวถนนคอนกรีตเสริมเหล็ก)

$K_{3.6} = 0.30 + 0.10 \text{ lt/lo} + 0.15 \text{ Ct/Co} + 0.20 \text{ Mt/Mo} + 0.25 \text{ St/So}$
(งานโครงสร้างคอนกรีตเสริมเหล็กและงานเชื่อมกันตลิ่ง)

๑.๖ บทนิยาม

(๑) ผู้ที่มีผลประโยชน์ร่วมกัน

(๒) การขัดขวางการแข่งขันอย่างเป็นธรรม

- ๑.๗ แบบบัญชีเอกสารที่กำหนดไว้ในระบบจัดซื้อจัดจ้างภาครัฐด้วยอิเล็กทรอนิกส์
 - (๑) บัญชีเอกสารส่วนที่ ๑
 - (๒) บัญชีเอกสารส่วนที่ ๒
- ๑.๘ แผนการใช้พัสดุที่ผลิตภายในประเทศและแผนการใช้เหล็กที่ผลิตภายในประเทศ
- ๑.๙ แบ่งงวดงานโครงการปรับปรุงสะพาน บริเวณทางเข้าหมู่บ้านประชาชนิเวณ ๒ ระยะ ๓

ข้ามคลองบางตลาด จำนวน -๓- หน้า

- ๑.๑๐ ตารางแสดงวงเงินงบประมาณที่ได้รับจัดสรรและราคากลางในงานจ้างก่อสร้าง
จำนวน - ๑ - หน้า

..... ฯลฯ.....

๒. คุณสมบัติของผู้ยื่นข้อเสนอ

- ๒.๑ มีความสามารถตามกฎหมาย
- ๒.๒ ไม่เป็นบุคคลล้มละลาย
- ๒.๓ ไม่อยู่ระหว่างเลิกกิจการ
- ๒.๔ ไม่เป็นบุคคลซึ่งอยู่ระหว่างถูกระงับการยื่นข้อเสนอหรือทำสัญญากับหน่วยงานของรัฐไว้ชั่วคราว เนื่องจากเป็นผู้ที่ไม่ผ่านเกณฑ์การประเมินผลการปฏิบัติงานของผู้ประกอบการตามระเบียบที่รัฐมนตรีว่าการกระทรวงการคลังกำหนดตามที่ประกาศเผยแพร่ในระบบเครือข่ายสารสนเทศของกรมบัญชีกลาง
- ๒.๕ ไม่เป็นบุคคลซึ่งถูกระงับชื่อไว้ในบัญชีรายชื่อผู้ทำงานและได้แจ้งเวียนชื่อให้เป็นผู้ทำงานของหน่วยงานของรัฐในระบบเครือข่ายสารสนเทศของกรมบัญชีกลาง ซึ่งรวมถึงนิติบุคคลที่ผู้ทำงานเป็นหุ้นส่วนผู้จัดการ กรรมการผู้จัดการ ผู้บริหาร ผู้มีอำนาจในการดำเนินงานในกิจการของนิติบุคคลนั้นด้วย
- ๒.๖ มีคุณสมบัติและไม่มีลักษณะต้องห้ามตามที่คณะกรรมการนโยบายการจัดซื้อจัดจ้างและการบริหารพัสดุภาครัฐกำหนดในราชกิจจานุเบกษา
- ๒.๗ เป็นนิติบุคคลผู้มีอาชีพรับจ้างงานที่ประกวดราคาอิเล็กทรอนิกส์ดังกล่าว
- ๒.๘ ไม่เป็นผู้มีผลประโยชน์ร่วมกันกับผู้ยื่นข้อเสนอรายอื่นที่เข้ายื่นข้อเสนอให้แก่ เทศบาลนครปากเกร็ด ณ วันประกาศประกวดราคาอิเล็กทรอนิกส์ หรือไม่เป็นผู้กระทำการอันเป็นการขัดขวางการแข่งขันอย่างเป็นธรรม ในการประกวดราคาอิเล็กทรอนิกส์ครั้งนี้
- ๒.๙ ไม่เป็นผู้ได้รับเอกสิทธิ์หรือความคุ้มกัน ซึ่งอาจปฏิเสธไม่ยอมขึ้นศาลไทย เว้นแต่รัฐบาลของผู้ยื่นข้อเสนอได้มีคำสั่งให้สละเอกสิทธิ์และความคุ้มกันเช่นนั้น
- ๒.๑๐ เป็นผู้ประกอบการที่ขึ้นทะเบียนงานก่อสร้างสาขางานก่อสร้างสะพาน ไม่น้อยกว่าชั้น ๕ ประเภทหลักเกณฑ์คุณสมบัติทั่วไป ไว้กับกรมบัญชีกลาง
- ๒.๑๑ ผู้ยื่นข้อเสนอต้องมีผลงานก่อสร้างประเภทเดียวกันกับงานที่ประกวดราคาจ้างก่อสร้าง **และต้องเป็นงานของผู้รับจ้างในสัญญาเดียว** ในวงเงินไม่น้อยกว่า ๒,๖๐๐,๐๐๐.๐๐ บาท (สองล้านหกแสนบาทถ้วน) และเป็นผลงานที่เป็นคู่สัญญาโดยตรงกับหน่วยงานของรัฐ หรือหน่วยงานเอกชนที่เทศบาลนครปากเกร็ดเชื่อถือ
- ๒.๑๒ ผู้ยื่นข้อเสนอที่ยื่นข้อเสนอในรูปแบบของ "กิจการร่วมค้า" ต้องมีคุณสมบัติ ดังนี้
กรณีที่ข้อตกลงฯ กำหนดให้ผู้เข้าร่วมค้ารายใดรายหนึ่งเป็นผู้เข้าร่วมค้าหลัก ข้อตกลงฯ จะต้องมีการกำหนดสัดส่วนหน้าที่ และความรับผิดชอบในปริมาณงาน สิ่งของ หรือมูลค่าตามสัญญาของผู้เข้าร่วมค้า

หลักมากกว่าผู้เข้าร่วมค้ารายอื่นทุกราย

กรณีที่ข้อตกลงฯ กำหนดให้ผู้เข้าร่วมค้ารายใดรายหนึ่งเป็นผู้เข้าร่วมค้าหลัก กิจการร่วมค่านั้นต้องใช้ผลงานของผู้เข้าร่วมค้าหลักรายเดียวเป็นผลงานของกิจการร่วมค้าที่ยื่นข้อเสนอ

กรณีที่ข้อตกลงฯ กำหนดให้ผู้เข้าร่วมค้ารายใดรายหนึ่งเป็นผู้เข้าร่วมค้าหลัก ผู้เข้าร่วมค้าหลักจะต้องเป็นผู้ประกอบการที่ขึ้นทะเบียนไว้กับกรมบัญชีกลาง ในส่วนของผู้เข้าร่วมค้าที่ไม่ใช่ผู้เข้าร่วมค้าหลักจะเป็นผู้ประกอบการที่ขึ้นทะเบียนในสาขางานก่อสร้างไว้กับกรมบัญชีกลางหรือไม่ก็ได้

สำหรับข้อตกลงฯ ที่ไม่ได้กำหนดให้ผู้เข้าร่วมค้ารายใดเป็นผู้เข้าร่วมค้าหลัก ผู้เข้าร่วมค้าทุกรายจะต้องมีคุณสมบัติครบถ้วนตามเงื่อนไขที่กำหนดไว้ในเอกสารเชิญชวน

๒.๑๓ ผู้ยื่นข้อเสนอต้องลงทะเบียนในระบบจัดซื้อจัดจ้างภาครัฐด้วยอิเล็กทรอนิกส์ (Electronic Government Procurement : e - GP) ของกรมบัญชีกลาง

๓. หลักฐานการยื่นข้อเสนอ

ผู้ยื่นข้อเสนอจะต้องเสนอเอกสารหลักฐานยื่นมาพร้อมกับการเสนอราคาทางระบบจัดซื้อจัดจ้างภาครัฐด้วยอิเล็กทรอนิกส์ โดยแยกเป็น ๒ ส่วน คือ

๓.๑ ส่วนที่ ๑ อย่างน้อยต้องมีเอกสารดังต่อไปนี้

(๑) ในกรณีผู้ยื่นข้อเสนอเป็นนิติบุคคล

(ก) ห้างหุ้นส่วนสามัญหรือห้างหุ้นส่วนจำกัด ให้ยื่นสำเนาหนังสือรับรองการจดทะเบียนนิติบุคคล บัญชีรายชื่อหุ้นส่วนผู้จัดการ ผู้มีอำนาจควบคุม (ถ้ามี) พร้อมทั้งรับรองสำเนาถูกต้อง

(ข) บริษัทจำกัดหรือบริษัทมหาชนจำกัด ให้ยื่นสำเนาหนังสือรับรองการจดทะเบียนนิติบุคคล หนังสือบริคณห์สนธิ บัญชีรายชื่อกรรมการผู้จัดการ ผู้มีอำนาจควบคุม (ถ้ามี) และบัญชีผู้ถือหุ้นรายใหญ่ (ถ้ามี) พร้อมทั้งรับรองสำเนาถูกต้อง

(๒) ในกรณีผู้ยื่นข้อเสนอเป็นบุคคลธรรมดาหรือคณะบุคคลที่มีชื่อในนิติบุคคล ให้ยื่นสำเนาบัตรประจำตัวประชาชนของผู้ยื่น สำเนาข้อตกลงที่แสดงถึงการเข้าเป็นหุ้นส่วน (ถ้ามี) สำเนาบัตรประจำตัวประชาชนของผู้เป็นหุ้นส่วน หรือสำเนาหนังสือเดินทางของผู้เป็นหุ้นส่วนที่มีได้ถือสัญชาติไทย พร้อมทั้งรับรองสำเนาถูกต้อง

(๓) ในกรณีผู้ยื่นข้อเสนอเป็นผู้ยื่นข้อเสนอร่วมกันในฐานะเป็นผู้ร่วมค้า ให้ยื่นสำเนาสัญญาของการเข้าร่วมค้า และเอกสารตามที่ระบุไว้ใน (๑) หรือ (๒) ของผู้ร่วมค้า แล้วแต่กรณี

(๔) เอกสารเพิ่มเติมอื่นๆ

(๔.๑) ใบสำคัญแสดงการจดทะเบียนห้างหุ้นส่วนบริษัท

(๕) บัญชีเอกสารส่วนที่ ๑ ทั้งหมดที่ได้ยื่นพร้อมกับการเสนอราคาทางระบบจัดซื้อจัดจ้างภาครัฐด้วยอิเล็กทรอนิกส์ ตามแบบในข้อ ๑.๗ (๑) โดยไม่ต้องแนบในรูปแบบ PDF File (Portable Document Format)

ทั้งนี้ เมื่อผู้ยื่นข้อเสนอดำเนินการแนบไฟล์เอกสารตามบัญชีเอกสารส่วนที่ ๑ ครบถ้วน ถูกต้องแล้ว ระบบจัดซื้อจัดจ้างภาครัฐด้วยอิเล็กทรอนิกส์จะสร้างบัญชีเอกสารส่วนที่ ๑ ตามแบบในข้อ ๑.๗ (๑) ให้โดยผู้ยื่นข้อเสนอไม่ต้องแนบบัญชีเอกสารส่วนที่ ๑ ดังกล่าวในรูปแบบ PDF File (Portable Document Format)

๓.๒ ส่วนที่ ๒ อย่างน้อยต้องมีเอกสารดังต่อไปนี้

(๑) ในกรณีที่ผู้ยื่นข้อเสนอมอบอำนาจให้บุคคลอื่นกระทำการแทนให้แนบหนังสือมอบอำนาจซึ่งติดอากรแสตมป์ตามกฎหมาย โดยมีหลักฐานแสดงตัวตนของผู้มอบอำนาจและผู้รับมอบอำนาจ ทั้งนี้หากผู้รับมอบอำนาจเป็นบุคคลธรรมดาต้องเป็นผู้ที่บรรลุนิติภาวะตามกฎหมายแล้วเท่านั้น

(๒) หลักประกันการเสนอราคา ตามข้อ ๕

(๓) สำเนาหนังสือรับรองผลงานก่อสร้างพร้อมทั้งรับรองสำเนาถูกต้อง

(๔) สำเนาหลักฐานการขึ้นทะเบียนงานก่อสร้าง สาขางานก่อสร้างสะพาน ไม่น้อยกว่าชั้น ๕ ประเภทหลักเกณฑ์คุณสมบัติทั่วไป ไว้กับกรมบัญชีกลาง

(๕) สำเนาใบขึ้นทะเบียนผู้ประกอบการวิสาหกิจขนาดกลางและขนาดย่อม (SMEs) (ถ้ามี)

(๖) บัญชีเอกสารส่วนที่ ๒ ทั้งหมดที่ได้ยื่นพร้อมกับการเสนอราคาทางระบบจัดซื้อจัดจ้างภาครัฐด้วยอิเล็กทรอนิกส์ตามแบบในข้อ ๑.๗ (๒) โดยไม่ต้องแนบในรูปแบบ PDF File (Portable Document Format)

ทั้งนี้ เมื่อผู้ยื่นข้อเสนอดำเนินการแนบไฟล์เอกสารตามบัญชีเอกสารส่วนที่ ๒ ครบถ้วนถูกต้องแล้ว ระบบจัดซื้อจัดจ้างภาครัฐด้วยอิเล็กทรอนิกส์จะสร้างบัญชีเอกสารส่วนที่ ๒ ตามแบบในข้อ ๑.๗ (๒) ให้โดยผู้ยื่นข้อเสนอไม่ต้องแนบบัญชีเอกสารส่วนที่ ๒ ดังกล่าวในรูปแบบ PDF File (Portable Document Format)

๔. การเสนอราคา

๔.๑ ผู้ยื่นข้อเสนอต้องยื่นข้อเสนอ และเสนอราคาทางระบบจัดซื้อจัดจ้างภาครัฐด้วยอิเล็กทรอนิกส์ตามที่กำหนดไว้ในเอกสารประกวดราคาอิเล็กทรอนิกส์นี้ โดยไม่มีเงื่อนไขใดๆ ทั้งสิ้น และจะต้องกรอกข้อความให้ถูกต้องครบถ้วน พร้อมทั้งหลักฐานแสดงตัวตนและทำการยืนยันตัวตนของผู้ยื่นข้อเสนอโดยไม่ต้องแนบบใบเสนอราคาในรูปแบบ PDF File (Portable Document Format)

๔.๒ ให้ผู้ยื่นข้อเสนอกรอกรายละเอียดการเสนอราคาในใบเสนอราคาตามแบบเอกสารประกวดราคาจ้างก่อสร้างด้วยวิธีประกวดราคาอิเล็กทรอนิกส์ (e-bidding) ข้อ ๑.๒ ให้ครบถ้วนโดยไม่ต้องยื่นใบแจ้งปริมาณงานและราคา และใบบัญชีรายการก่อสร้างในรูปแบบ PDF File (Portable Document Format)

ในการเสนอราคาให้เสนอราคาเป็นเงินบาทและเสนอราคาได้เพียงครั้งเดียวและราคาเดียว โดยเสนอราคารวม หรือราคาต่อหน่วย หรือราคาต่อรายการ ตามเงื่อนไขที่ระบุไว้ท้ายใบเสนอราคาให้ถูกต้อง ทั้งนี้ ราคารวมที่เสนอจะต้องตรงกันทั้งตัวเลขและตัวหนังสือ ถ้าตัวเลขและตัวหนังสือไม่ตรงกัน ให้ถือตัวหนังสือเป็นสำคัญ โดยคิดราคารวมทั้งสิ้นซึ่งรวมค่าภาษีมูลค่าเพิ่ม ภาษีอากรอื่น และค่าใช้จ่ายทั้งปวงไว้แล้ว

ราคาที่เสนอจะต้องเสนอกำหนดยื่นราคาไม่น้อยกว่า ๒๗๐ วัน ตั้งแต่วันเสนอราคาโดยภายในกำหนดยื่นราคา ผู้ยื่นข้อเสนอต้องรับผิดชอบราคาที่ตนได้เสนอไว้และจะถอนการเสนอราคามีได้

๔.๓ ผู้ยื่นข้อเสนอจะต้องเสนอกำหนดเวลาดำเนินการก่อสร้างแล้วเสร็จไม่เกิน ๒๗๐ วัน นับถัดจากวันลงนามในสัญญาจ้างหรือจากวันที่ได้รับหนังสือแจ้งจาก เทศบาลนครปากเกร็ด ให้เริ่มทำงาน

๔.๔ ก่อนเสนอราคา ผู้ยื่นข้อเสนอควรตรวจดูร่างสัญญา แบบรูป และรายการละเอียด ฯลฯ ให้ถี่ถ้วนและเข้าใจเอกสารประกวดราคาจ้างอิเล็กทรอนิกส์ทั้งหมดเสียก่อนที่จะตกลงยื่นข้อเสนอตามเงื่อนไขในเอกสารประกวดราคาจ้างอิเล็กทรอนิกส์

๔.๕ ผู้ยื่นข้อเสนอจะต้องยื่นข้อเสนอและเสนอราคาทางระบบจัดซื้อจัดจ้างภาครัฐด้วยอิเล็กทรอนิกส์ในวันที่ ๘ พฤษภาคม ๒๕๖๖ ระหว่างเวลา ๐๘.๓๐ น. ถึง ๑๖.๓๐ น. และเวลาในการเสนอราคาให้

ถือตามเวลาของระบบจัดซื้อจัดจ้างภาครัฐด้วยอิเล็กทรอนิกส์เป็นเกณฑ์

เมื่อพ้นกำหนดเวลายื่นข้อเสนอและเสนอราคาแล้ว จะไม่รับเอกสารการยื่นข้อเสนอและเสนอราคาใดๆ โดยเด็ดขาด

๔.๖ ผู้ยื่นข้อเสนอต้องจัดทำเอกสารสำหรับใช้ในการเสนอราคาในรูปแบบไฟล์เอกสารประเภท PDF File (Portable Document Format) โดยผู้ยื่นข้อเสนอต้องเป็นผู้รับผิดชอบตรวจสอบความครบถ้วนถูกต้อง และชัดเจนของเอกสาร PDF File ก่อนที่จะยืนยันการเสนอราคา แล้วจึงส่งข้อมูล (Upload) เพื่อเป็นการเสนอราคาให้แก่เทศบาลนครปากเกร็ด ผ่านทางระบบจัดซื้อจัดจ้างภาครัฐด้วยอิเล็กทรอนิกส์

๔.๗ คณะกรรมการพิจารณาผลการประกวดราคาอิเล็กทรอนิกส์จะดำเนินการตรวจสอบคุณสมบัติของผู้ยื่นข้อเสนอแต่ละรายว่า เป็นผู้ยื่นข้อเสนอที่มีผลประโยชน์ร่วมกันกับผู้ยื่นเสนอรายอื่นตามข้อ ๑.๖ (๑) หรือไม่ หากปรากฏว่าผู้ยื่นข้อเสนอรายใดเป็นผู้ยื่นข้อเสนอที่มีผลประโยชน์ร่วมกันกับผู้ยื่นเสนอรายอื่น คณะกรรมการฯ จะตัดรายชื่อผู้ยื่นข้อเสนอราคาที่มีผลประโยชน์ร่วมกันนั้นออกจากการเป็นผู้ยื่นข้อเสนอ

หากปรากฏต่อคณะกรรมการพิจารณาผลการประกวดราคาอิเล็กทรอนิกส์ว่า ก่อนหรือในขณะที่มีการพิจารณาข้อเสนอ มีผู้ยื่นข้อเสนอรายใดกระทำการอันเป็นการขัดขวางการแข่งขันอย่างเป็นธรรมตามข้อ ๑.๖ (๒) และคณะกรรมการฯ เชื่อว่ามีการกระทำการอันเป็นการขัดขวางการแข่งขันอย่างเป็นธรรม คณะกรรมการฯ จะตัดรายชื่อผู้ยื่นเสนอรายนั้นออกจากการเป็นผู้ยื่นข้อเสนอ และเทศบาลนครปากเกร็ด จะพิจารณาลงโทษผู้ยื่นเสนอดังกล่าวเป็นผู้ทำงาน เว้นแต่ เทศบาลนครปากเกร็ด จะพิจารณาเห็นว่าผู้ยื่นเสนอรายนั้น มิใช่เป็นผู้ริเริ่มให้มีการกระทำดังกล่าวและได้ให้ความร่วมมือเป็นประโยชน์ต่อการพิจารณาของเทศบาลนครปากเกร็ด

๔.๘ ผู้ยื่นข้อเสนอจะต้องปฏิบัติ ดังนี้

(๑) ปฏิบัติตามเงื่อนไขที่ระบุไว้ในเอกสารประกวดราคาอิเล็กทรอนิกส์
(๒) ราคาที่เสนอจะต้องเป็นราคาที่รวมภาษีมูลค่าเพิ่ม และภาษีอื่นๆ (ถ้ามี) รวมค่าใช้จ่ายทั้งปวงไว้ด้วยแล้ว

(๓) ผู้ยื่นข้อเสนอจะต้องลงทะเบียนเพื่อเข้าสู่กระบวนการเสนอราคา ตามวัน เวลา ที่กำหนด

(๔) ผู้ยื่นข้อเสนอจะถอนการเสนอราคาที่เสนอแล้วไม่ได้

(๕) ผู้ยื่นข้อเสนอต้องศึกษาและทำความเข้าใจในระบบและวิธีการเสนอราคาด้วยวิธีประกวดราคาอิเล็กทรอนิกส์ ของกรมบัญชีกลางที่แสดงไว้ในเว็บไซต์ www.gprocurement.go.th

๔.๙ ผู้ยื่นข้อเสนอที่เป็นผู้ชนะการเสนอราคาต้องจัดทำแผนการใช้พัสดุที่ผลิตภายในประเทศ และแผนการใช้เหล็กที่ผลิตภายในประเทศ โดยยื่นให้หน่วยงานของรัฐภายใน ๖๐ วัน นับถัดจากวันลงนามในสัญญา

๕. หลักประกันการเสนอราคา

ผู้ยื่นข้อเสนอต้องวางหลักประกันการเสนอราคาพร้อมกับการเสนอราคาทางระบบการจัดซื้อจัดจ้างภาครัฐด้วยอิเล็กทรอนิกส์ โดยใช้หลักประกันอย่างหนึ่งอย่างใดดังต่อไปนี้ จำนวน ๒๖๓,๐๐๐.๐๐ บาท (สองแสนหกหมื่นสามพันบาทถ้วน)

๕.๑ เช็คหรือตราพท์ที่ธนาคารเซ็นสั่งจ่าย ซึ่งเป็นเช็คหรือตราพท์ที่ลงวันที่ที่ใช้เช็คหรือตราพท์นั้นชำระต่อเจ้าหน้าที่ในวันที่ยื่นข้อเสนอ หรือก่อนวันนั้นไม่เกิน ๓ วันทำการ

๕.๒ หนังสือค้ำประกันอิเล็กทรอนิกส์ของธนาคารภายในประเทศตามแบบที่คณะกรรมการนโยบายกำหนด

๕.๓ พันธบัตรรัฐบาลไทย

๕.๔ หนังสือค้ำประกันของบริษัทเงินทุนหรือบริษัทเงินทุนหลักทรัพย์ที่ได้รับอนุญาตให้ประกอบกิจการเงินทุนเพื่อการพาณิชย์และประกอบธุรกิจค้ำประกันตามประกาศของธนาคารแห่งประเทศไทย ตามรายชื่อบริษัทเงินทุนที่ธนาคารแห่งประเทศไทยแจ้งเวียนให้ทราบ โดยอนุโลมให้ใช้ตามตัวอย่างหนังสือค้ำประกันของธนาคารที่คณะกรรมการนโยบายกำหนด

กรณีที่ยื่นข้อเสนอนำเข้าหรือตราพท์ที่ธนาคารส่งจ่ายหรือพันธบัตรรัฐบาลไทยหรือหนังสือค้ำประกันของบริษัทเงินทุนหรือบริษัทเงินทุนหลักทรัพย์ มาวางเป็นหลักประกันการเสนอราคาจะต้องส่งต้นฉบับเอกสารดังกล่าวมาให้เทศบาลนครปากเกร็ดตรวจสอบความถูกต้องในวันที่ ๑๕ พฤษภาคม ๒๕๖๖ ระหว่างเวลา ๐๘.๓๐ น. ถึง ๑๖.๓๐ น.

กรณีที่ยื่นข้อเสนอที่ยื่นข้อเสนอในรูปแบบของ "กิจการร่วมค้า" ประสงค์จะใช้หนังสือค้ำประกันอิเล็กทรอนิกส์ของธนาคารในประเทศเป็นหลักประกันการเสนอราคาให้ระบุชื่อผู้เข้าร่วมค้ารายที่สัญญาร่วมค้ากำหนดให้เป็นผู้เข้ายื่นข้อเสนอให้กับหน่วยงานของรัฐเป็นผู้ยื่นข้อเสนอ

หลักประกันการเสนอราคาตามข้อนี้ เทศบาลนครปากเกร็ดจะคืนให้ผู้ยื่นข้อเสนอหรือผู้ค้ำประกันภายใน ๑๕ วัน นับถัดจากวันที่เทศบาลนครปากเกร็ดได้พิจารณาเห็นชอบรายงานผลคัดเลือกผู้ชนะการประกวดราคาเรียบร้อยแล้ว เว้นแต่ผู้ยื่นข้อเสนอรายที่คัดเลือกไว้ซึ่งเสนอราคาต่ำสุดหรือได้คะแนนรวมสูงสุดไม่เกิน ๓ ราย ให้คืนได้ต่อเมื่อได้ทำสัญญาหรือข้อตกลง หรือผู้ยื่นข้อเสนอได้พ้นจากข้อผูกพันแล้ว

การคืนหลักประกันการเสนอราคา ไม่ว่าในกรณีใด ๆ จะคืนให้โดยไม่มีดอกเบี้ย

๖. หลักเกณฑ์และสิทธิในการพิจารณา

๖.๑ การพิจารณาผลการยื่นข้อเสนอประกวดราคาอิเล็กทรอนิกส์ครั้งนี้ เทศบาลนครปากเกร็ดจะพิจารณาตัดสินโดยใช้หลักเกณฑ์ ราคา

๖.๒ การพิจารณาผู้ชนะการยื่นข้อเสนอ

กรณีใช้หลักเกณฑ์ราคาในการพิจารณาผู้ชนะการยื่นข้อเสนอ เทศบาลนครปากเกร็ด จะพิจารณาจาก ราคารวม

๖.๓ หากผู้ยื่นข้อเสนอรายใดมีคุณสมบัติไม่ถูกต้องตามข้อ ๒ หรือยื่นหลักฐานการยื่นข้อเสนอไม่ถูกต้อง หรือไม่ครบถ้วนตามข้อ ๓ หรือยื่นข้อเสนอไม่ถูกต้องตามข้อ ๔ แล้ว คณะกรรมการพิจารณาผล การประกวดราคาอิเล็กทรอนิกส์จะไม่รับพิจารณาข้อเสนอของผู้ยื่นข้อเสนอรายนั้น เว้นแต่ผู้ยื่นข้อเสนอรายใดเสนอเอกสารทางเทคนิคหรือรายละเอียดคุณสมบัติเฉพาะของพัสดุที่จะจ้างไม่ครบถ้วน หรือเสนอรายละเอียดแตกต่างไปจากเงื่อนไขที่เทศบาลนครปากเกร็ดกำหนดไว้ในประกาศและเอกสารประกวดราคาอิเล็กทรอนิกส์ ในส่วนที่มีใช้สาระสำคัญและความแตกต่างนั้น ไม่มีผลทำให้เกิดการได้เปรียบเสียเปรียบต่อผู้ยื่นข้อเสนอรายอื่น หรือเป็นการผิดพลาดเล็กน้อย คณะกรรมการฯ อาจพิจารณาผ่อนปรนการตัดสินผู้ยื่นข้อเสนอรายนั้น

๖.๔ เทศบาลนครปากเกร็ดสงวนสิทธิ์ไม่พิจารณาข้อเสนอของผู้ยื่นข้อเสนอโดยไม่มีการผ่อนผัน ในกรณีดังต่อไปนี้

(๑) ไม่ปรากฏชื่อผู้ยื่นข้อเสนอรายนั้นในบัญชีรายชื่อผู้รับเอกสารประกวดราคาอิเล็กทรอนิกส์ทางระบบจัดซื้อจัดจ้างด้วยอิเล็กทรอนิกส์ หรือบัญชีรายชื่อผู้ซื้อเอกสารประกวดราคาอิเล็กทรอนิกส์ทางระบบจัดซื้อจัดจ้างด้วยอิเล็กทรอนิกส์ ของเทศบาลนครปากเกร็ด

(๒) ไม่กรอกชื่อผู้ยื่นข้อเสนอในการเสนอราคาทางระบบจัดซื้อจัดจ้างด้วย

อิเล็กทรอนิกส์

(๓) เสนอรายละเอียดแตกต่างไปจากเงื่อนไขที่กำหนดในเอกสารประกวดราคา

อิเล็กทรอนิกส์ที่เป็นสาระสำคัญ หรือมีผลทำให้เกิดความได้เปรียบเสียเปรียบแก่ผู้ยื่นข้อเสนอรายอื่น

๖.๕ ในการตัดสินใจการประกวดราคาอิเล็กทรอนิกส์หรือในการทำสัญญา คณะกรรมการพิจารณาผลการประกวดราคาอิเล็กทรอนิกส์หรือเทศบาลนครปากเกร็ด มีสิทธิให้ผู้ยื่นข้อเสนอลบข้อเท็จจริงเพิ่มเติมได้ เทศบาลนครปากเกร็ดมีสิทธิที่จะไม่รับข้อเสนอ ไม่รับราคา หรือไม่ทำสัญญา หากข้อเท็จจริงดังกล่าวไม่เหมาะสมหรือไม่ถูกต้อง

๖.๖ เทศบาลนครปากเกร็ดทรงไว้ซึ่งสิทธิที่จะไม่รับราคาต่ำสุด หรือราคาหนึ่งราคาใด หรือราคาที่เสนอทั้งหมดก็ได้ และอาจพิจารณาเลือกจ้างในจำนวน หรือขนาด หรือเฉพาะรายการหนึ่งรายการใด หรืออาจยกเลิก การประกวดราคาอิเล็กทรอนิกส์โดยไม่พิจารณาจัดจ้างเลยก็ได้ สุดแต่จะพิจารณา ทั้งนี้ เพื่อประโยชน์ของทางราชการเป็นสำคัญ และให้ถือว่าการตัดสินใจของเทศบาลนครปากเกร็ดเป็นเด็ดขาดผู้ยื่นข้อเสนอจะเรียกร้องค่าใช้จ่าย หรือค่าเสียหายใดๆ มิได้ รวมทั้ง เทศบาลนครปากเกร็ดจะพิจารณายกเลิกการประกวดราคาอิเล็กทรอนิกส์และลงโทษผู้ยื่นข้อเสนอเป็นผู้ทำงาน ไม่ว่าจะเป็นผู้ยื่นข้อเสนอที่ได้รับการคัดเลือกหรือไม่ก็ตาม หากมีเหตุที่เชื่อได้ว่าผู้ยื่นข้อเสนอกระทำการโดยไม่สุจริต เช่น การเสนอเอกสารอันเป็นเท็จ หรือใช้ชื่อบุคคลธรรมดา หรือนิติบุคคลอื่นมาเสนอราคาแทน เป็นต้น

ในกรณีที่ผู้ยื่นข้อเสนอรายที่เสนอราคาต่ำสุด เสนอราคาต่ำจนคาดหมายได้ว่าไม่อาจดำเนินงานตามเอกสารประกวดราคาอิเล็กทรอนิกส์ได้ คณะกรรมการพิจารณาผลการประกวดราคาอิเล็กทรอนิกส์หรือเทศบาลนครปากเกร็ด จะให้ผู้ยื่นข้อเสนอนั้นชี้แจงและแสดงหลักฐานที่ทำให้เชื่อได้ว่าผู้ยื่นข้อเสนอสามารถดำเนินงานตามเอกสารประกวดราคาอิเล็กทรอนิกส์ให้เสร็จสมบูรณ์ หากคำชี้แจงไม่เป็นที่รับฟังได้ เทศบาลนครปากเกร็ด มีสิทธิที่จะไม่รับข้อเสนอหรือไม่รับราคาของผู้ยื่นข้อเสนอรายนั้น ทั้งนี้ผู้ยื่นข้อเสนอดังกล่าวไม่มีสิทธิเรียกร้องค่าใช้จ่ายหรือค่าเสียหายใดๆ จากเทศบาลนครปากเกร็ด

๖.๗ ก่อนลงนามในสัญญา เทศบาลนครปากเกร็ด อาจประกาศยกเลิกการประกวดราคาอิเล็กทรอนิกส์ หากปรากฏว่ามีการกระทำที่เข้าลักษณะผู้ยื่นข้อเสนอที่ชนะการประกวดราคาหรือที่ได้รับการคัดเลือก มีผลประโยชน์ร่วมกัน หรือมีส่วนได้เสียกับผู้ยื่นข้อเสนอรายอื่น หรือขัดขวางการแข่งขันอย่างเป็นธรรม หรือสมยอมกันกับผู้ยื่นข้อเสนอรายอื่น หรือเจ้าหน้าที่ในการเสนอราคา หรือสื่อว่ากระทำการทุจริตอื่นใดในการเสนอราคา

๖.๘ หากผู้ยื่นข้อเสนอซึ่งเป็นผู้ประกอบการ SMEs เสนอราคาสูงกว่าราคาต่ำสุดของผู้ยื่นข้อเสนอรายอื่นที่ไม่เกินร้อยละ ๑๐ ให้หน่วยงานของรัฐจัดซื้อจัดจ้างจากผู้ประกอบการ SMEs ดังกล่าว โดยจัดเรียงลำดับผู้ยื่นข้อเสนอซึ่งเป็นผู้ประกอบการ SMEs ซึ่งเสนอราคาสูงกว่าราคาต่ำสุดของผู้ยื่นข้อเสนอรายอื่นไม่เกินร้อยละ ๑๐ ที่จะเรียกมาทำสัญญาไม่เกิน ๓ ราย

ผู้ยื่นข้อเสนอที่เป็นกิจการร่วมค้าที่จะได้สิทธิตามวรรคหนึ่ง ผู้เข้าร่วมค้าทุกรายจะต้องเป็นผู้ประกอบการ SMEs

" ทั้งนี้ ผู้ประกอบการ SMEs ที่จะได้แต้มต่อด้านราคาตามวรรคหนึ่ง จะต้องมิวงเงินสัญญาสะสมตามปีปฏิทินรวมกับราคาที่เสนอในครั้งนั้นแล้ว มิมูลค่ารวมกันไม่เกินมูลค่าของรายได้ตามขนาดที่ขึ้นทะเบียนไว้กับ สสว. "

๖.๙ หากผู้ยื่นข้อเสนอซึ่งมิใช่ผู้ประกอบการ SMEs แต่เป็นบุคคลธรรมดาที่ถือสัญชาติไทย หรือนิติบุคคลที่จัดตั้งขึ้นตามกฎหมายไทยเสนอราคาสูงกว่าราคาต่ำสุดของผู้ยื่นข้อเสนอซึ่งเป็นบุคคลธรรมดาที่มีได้ถือ สัญชาติไทยหรือนิติบุคคลที่จัดตั้งขึ้นตามกฎหมายของต่างประเทศไม่เกินร้อยละ ๓ ให้หน่วยงานของรัฐจัดซื้อหรือจัด จ้างจากผู้ยื่นข้อเสนอซึ่งเป็นบุคคลธรรมดาที่ถือสัญชาติไทยหรือนิติบุคคลที่จัดตั้งขึ้นตามกฎหมายไทยดังกล่าว

ผู้ยื่นข้อเสนอที่เป็นกิจการร่วมค้าที่จะได้สิทธิตามวรรคหนึ่ง ผู้เข้าร่วมค้าทุกรายจะต้อง เป็นผู้ประกอบการที่เป็นบุคคลธรรมดาที่ถือสัญชาติไทยหรือนิติบุคคลที่จัดตั้งขึ้นตามกฎหมายไทย

๗. การทำสัญญาจ้างก่อสร้าง

ผู้ชนะการประกวดราคาอิเล็กทรอนิกส์จะต้องทำสัญญาจ้างตามแบบสัญญา ดังระบุในข้อ ๑.๓ หรือทำข้อตกลงเป็นหนังสือกับเทศบาลนครปากเกร็ด ภายใน ๑๕ วัน นับถัดจากวันที่ได้รับแจ้ง และจะต้องวาง หลักประกันสัญญาเป็นจำนวนเงินเท่ากับร้อยละ ๕ ของราคาค่าจ้างที่ประกวดราคาอิเล็กทรอนิกส์ ให้เทศบาลนคร ปากเกร็ดยึดถือไว้ในขณะที่ทำสัญญาโดยใช้หลักประกันอย่างหนึ่งอย่างใด ดังต่อไปนี้

๗.๑ เงินสด

๗.๒ เช็คหรือตราพท์ที่ธนาคารเซ็นส่งจ่าย ซึ่งเป็นเช็คหรือตราพท์ลงวันที่ที่ใช้เช็คหรือตราพท์ นั้น ชำระต่อเจ้าหน้าที่ในวันทำสัญญา หรือก่อนวันนั้นไม่เกิน ๓ วันทำการ

๗.๓ หนังสือค้ำประกันของธนาคารภายในประเทศ ตามตัวอย่างที่คณะกรรมการนโยบาย กำหนด ดังระบุในข้อ ๑.๔ (๒) หรือจะเป็นหนังสือค้ำประกันอิเล็กทรอนิกส์ตามวิธีการที่กรมบัญชีกลางกำหนด

๗.๔ หนังสือค้ำประกันของบริษัทเงินทุน หรือบริษัทเงินทุนหลักทรัพย์ที่ได้รับอนุญาตให้ ประกอบกิจการเงินทุนเพื่อการพาณิชย์และประกอบธุรกิจค้ำประกันตามประกาศของธนาคารแห่งประเทศไทย ตาม รายชื่อบริษัทเงินทุนที่ธนาคารแห่งประเทศไทยแจ้งเวียนให้ทราบ โดยอนุโลมให้ใช้ตามตัวอย่างหนังสือค้ำประกันของ ธนาคารที่คณะกรรมการนโยบายกำหนด ดังระบุในข้อ ๑.๔ (๒)

๗.๕ พันธบัตรรัฐบาลไทย

หลักประกันนี้จะคืนให้ โดยไม่มีดอกเบี้ยภายใน ๑๕ วันนับถัดจากวันที่ผู้ชนะการประกวดราคา อิเล็กทรอนิกส์ (ผู้รับจ้าง) พ้นจากข้อผูกพันตามสัญญาจ้างแล้ว

๘. ค่าจ้างและการจ่ายเงิน

เทศบาลนครปากเกร็ดจะจ่ายค่าจ้างซึ่งได้รวมภาษีมูลค่าเพิ่ม ตลอดจนภาษีอื่น ๆ และค่าใช้จ่าย ทั้งปวงแล้ว โดยถือราคาเหมารวมเป็นเกณฑ์ และกำหนดการจ่ายเงินเป็น จำนวน ๗ งวด ดังนี้

คณะกรรมการตรวจรับพัสดุ สามารถตรวจรับพัสดุงวดใดงวดหนึ่งก่อนได้ ทั้งนี้จะต้องตรวจรับ พักในงวดที่หนึ่งหรืองวดที่สี่ให้แล้วเสร็จ

งวดที่ ๑ เป็นจำนวนเงินในอัตราร้อยละ ๗ ของค่าจ้าง เมื่อผู้รับจ้างได้ปฏิบัติงาน ก่อสร้างเสาเข็ม เจาะขนาด ๘ ๐.๓๕ เมตร แล้วเสร็จ (จำนวน ๑๔ ต้น) ของสะพานที่ ๒ ตามแบบรูปและรายการของเทศบาล ให้แล้ว เสร็จภายใน ๔๐ วัน

งวดที่ ๒ เป็นจำนวนเงินในอัตราร้อยละ ๑๗ ของค่าจ้าง เมื่อผู้รับจ้างได้ปฏิบัติงาน เทคอนกรีต คาน คสล. ผึงกำแพงกันดิน คสล. เทคอนกรีตขอบสะพาน คสล. และเทคอนกรีตดาดท้องคลองแล้วเสร็จ ของ สะพานที่ ๒ ตามแบบรูปและรายการของเทศบาล ให้แล้วเสร็จภายใน ๘๐ วัน

งวดที่ ๓ เป็นจำนวนเงินในอัตราร้อยละ ๑๐ ของค่าจ้าง เมื่อผู้รับจ้างได้ปฏิบัติงาน วางแผ่นพื้น สะพานคอนกรีตอัดแรง เทคอนกรีตพื้นสะพาน คสล. และเทคอนกรีตทางเชื่อมสะพานและถนน ของสะพานที่ ๒ ตาม

แบบรูปและรายการของเทศบาล ให้แล้วเสร็จภายใน ๑๒๐ วัน

งวดที่ ๔ เป็นจำนวนเงินในอัตราร้อยละ ๗ ของค่าจ้าง เมื่อผู้รับจ้างได้ปฏิบัติงาน ก่อสร้างเสาเข็ม เเจาะขนาด ๑๐.๓๕ เมตร แล้วเสร็จ (จำนวน ๑๔ ต้น) ของสะพานที่ ๑ ตามแบบรูปและรายการของเทศบาล ให้แล้วเสร็จภายใน ๑๖๐ วัน

งวดที่ ๕ เป็นจำนวนเงินในอัตราร้อยละ ๒๐ ของค่าจ้าง เมื่อผู้รับจ้างได้ปฏิบัติงาน เทคอนกรีต คาน คสล. ผนังกำแพงกันดิน คสล. เทคอนกรีตขอบสะพาน คสล. และเทคอนกรีตดาดท้องคลองแล้วเสร็จของสะพานที่ ๑ ตามแบบรูปและรายการของเทศบาล ให้แล้วเสร็จภายใน ๒๐๐ วัน

งวดที่ ๖ เป็นจำนวนเงินในอัตราร้อยละ ๑๔ ของค่าจ้าง เมื่อผู้รับจ้างได้ปฏิบัติงาน วางแผ่นพื้น สะพานคอนกรีตอัดแรง เทคอนกรีตพื้นสะพาน คสล. และเทคอนกรีตทางเชื่อมสะพานและถนน ของสะพานที่ ๑ ตามแบบรูปและรายการของเทศบาล ให้แล้วเสร็จภายใน ๒๔๐ วัน

งวดสุดท้าย เป็นจำนวนเงินในอัตราร้อยละ ๒๕ ของค่าจ้าง เมื่อผู้รับจ้างได้ปฏิบัติติดตั้งราว สะพาน แล้วเสร็จทั้งหมด งานก่อสร้างป้อมยาม แล้วเสร็จทั้งหมดและติดตั้งโคมไฟฟลูออโรลูมินีเยียม LED ๓๐ วัตต์ แล้วเสร็จ ทั้งสะพานที่ ๑ และสะพานที่ ๒ ตามแบบรูปและรายการของเทศบาล รวมทั้งปฏิบัติงานอื่นๆ ทั้งหมดให้แล้วเสร็จเรียบร้อยตามสัญญา รวมทั้งทำสถานที่ก่อสร้างให้สะอาดเรียบร้อย

๙. อัตราค่าปรับ

ค่าปรับตามสัญญาจ้างแนบท้ายเอกสารประกวดราคาอิเล็กทรอนิกส์ หรือข้อตกลงจ้างเป็นหนังสือจะกำหนด ดังนี้

๙.๑ กรณีที่ผู้รับจ้างนำงานที่รับจ้างไปจ้างช่วงให้ผู้อื่นทำอีกทอดหนึ่งโดยไม่ได้รับอนุญาตจากเทศบาลนครปากเกร็ด จะกำหนดค่าปรับสำหรับการฝ่าฝืนดังกล่าวเป็นจำนวนร้อยละ ๑๐.๐๐ ของวงเงินของงานจ้างช่วงนั้น

๙.๒ กรณีที่ผู้รับจ้างปฏิบัติผิดสัญญาจ้างก่อสร้าง นอกเหนือจากข้อ ๙.๑ จะกำหนดค่าปรับเป็นรายวันเป็นจำนวนเงินตายตัวในอัตราร้อยละ ๐.๒๕ ของราคางานจ้าง

๑๐. การรับประกันความชำรุดบกพร่อง

ผู้ชนะการประกวดราคาอิเล็กทรอนิกส์ซึ่งได้ทำสัญญาจ้าง ตามแบบ ดังระบุในข้อ ๑.๓ หรือข้อตกลงจ้างเป็นหนังสือแล้วแต่กรณี จะต้องรับประกันความชำรุดบกพร่องของงานจ้างที่เกิดขึ้นภายในระยะเวลา ไม่น้อยกว่า ๒ ปี นับถัดจากวันที่เทศบาลนครปากเกร็ดได้รับมอบงาน โดยต้องบริหารจัดการซ่อมแซมแก้ไขให้ใช้การได้ดีตั้งแต่เดิมภายใน ๑๕ วัน นับถัดจากวันที่ได้รับแจ้งความชำรุดบกพร่อง

๑๑. ข้อสงวนสิทธิในการยื่นข้อเสนอลื่นและอื่น ๆ

๑๑.๑ เงินค่าจ้างสำหรับงานจ้างครั้งนี้ ได้มาจากเงินงบประมาณรายจ่ายประจำปี พ.ศ. ๒๕๖๕ การลงนามในสัญญาจะกระทำต่อเมื่อ เทศบาลนครปากเกร็ดได้รับอนุมัติเงินค่าก่อสร้างจากเงินงบประมาณรายจ่ายประจำปี พ.ศ. ๒๕๖๕

๑๑.๒ เมื่อเทศบาลนครปากเกร็ดได้คัดเลือกผู้ยื่นข้อเสนอลื่นรายใดให้เป็นผู้รับจ้าง และได้ตกลงจ้าง ตามการประกวดราคาอิเล็กทรอนิกส์แล้ว ถ้าผู้รับจ้างจะต้องส่งหรือนำสิ่งของมาเพื่องานจ้างดังกล่าวเข้ามาจากต่างประเทศ และของนั้นต้องนำเข้ามาโดยทางเรือในเส้นทางที่มีเรือไทยเดินอยู่ และสามารถให้บริการรับขนได้ตามที่รัฐมนตรีว่าการกระทรวงคมนาคมประกาศกำหนด ผู้ยื่นข้อเสนอลื่นซึ่งเป็นผู้รับจ้างจะต้องปฏิบัติตามกฎหมายว่าด้วยการส่งเสริมการพาณิชย์นาวี ดังนี้

(๑) แจ้างการสั่งหรือนำสิ่งของดังกล่าวเข้ามาจากต่างประเทศต่อกรมเจ้าท่า ภายใน ๗ วัน นับตั้งแต่วันที่ผู้รับจ้างสั่งหรือซื้อของจากต่างประเทศ เว้นแต่เป็นของที่รัฐมนตรีว่าการกระทรวงคมนาคมประกาศ ยกเว้นให้บรรทุกโดยเรืออื่นได้

(๒) จัดการให้สิ่งของดังกล่าวบรรทุกโดยเรือไทย หรือเรือที่มีสิทธิเช่นเดียวกับเรือไทย จากต่างประเทศมายังประเทศไทย เว้นแต่จะได้รับอนุญาตจากกรมเจ้าท่า ให้บรรทุกสิ่งของนั้น โดยเรืออื่นที่มีใช่เรือไทย ซึ่งจะต้องได้รับอนุญาตเช่นนั้นก่อนบรรทุกของลงเรืออื่น หรือเป็นของที่รัฐมนตรีว่าการกระทรวงคมนาคม ประกาศยกเว้นให้บรรทุกโดยเรืออื่น

(๓) ในกรณีที่ไม่ปฏิบัติตาม (๑) หรือ (๒) ผู้รับจ้างจะต้องรับผิดชอบตามกฎหมายว่าด้วยการส่งเสริมการพาณิชย์นาวี

๑๑.๓ ผู้ยื่นข้อเสนอซึ่งเทศบาลนครปากเกร็ดได้คัดเลือกแล้ว ไม่ไปทำสัญญาหรือข้อตกลงจ้าง เป็นหนังสือภายในเวลาที่กำหนดดังระบุไว้ในข้อ ๗ เทศบาลนครปากเกร็ดจะรีบหลักประกันการยื่นข้อเสนอ หรือเรียกร้องจากผู้ออกหนังสือค้ำประกัน การยื่นข้อเสนอทันที และอาจพิจารณาเรียกร้องให้ชดใช้ความเสียหายอื่น (ถ้ามี) รวมทั้งจะพิจารณาให้เป็นผู้ทำงาน ตามระเบียบกระทรวงการคลังว่าด้วยการจัดซื้อจัดจ้างและการบริหารพัสดุภาครัฐ

๑๑.๔ เทศบาลนครปากเกร็ดสงวนสิทธิ์ที่จะแก้ไขเพิ่มเติมเงื่อนไข หรือข้อกำหนดในแบบสัญญาหรือข้อตกลงจ้างเป็นหนังสือให้เป็นไปตามความเห็นของสำนักงานอัยการสูงสุด (ถ้ามี)

๑๑.๕ ในกรณีที่เอกสารแนบท้ายเอกสารประกวดราคาอิเล็กทรอนิกส์ มีความขัดหรือแย้งกัน ผู้ยื่นข้อเสนอจะต้องปฏิบัติตามคำวินิจฉัยของเทศบาลนครปากเกร็ด คำวินิจฉัยดังกล่าวให้ถือเป็นที่สุด และผู้ยื่นข้อเสนอไม่มีสิทธิเรียกร้องค่าใช้จ่ายใดๆ เพิ่มเติม

๑๑.๖ เทศบาลนครปากเกร็ด อาจประกาศยกเลิกการจัดจ้างในกรณีต่อไปนี้ได้ โดยที่ผู้ยื่นข้อเสนอจะเรียกร้องค่าเสียหายใดๆ จากเทศบาลนครปากเกร็ดไม่ได้

(๑) เทศบาลนครปากเกร็ดไม่ได้รับการจัดสรรเงินที่จะใช้ในการจัดจ้างหรือได้รับจัดสรรแต่ไม่เพียงพอที่จะทำการจัดจ้างครั้งนี้ต่อไป

(๒) มีการกระทำที่เข้าลักษณะผู้ยื่นข้อเสนอที่ชนะการจัดจ้างหรือที่ได้รับการคัดเลือกมีผลประโยชน์ร่วมกัน หรือมีส่วนได้เสียกับผู้ยื่นข้อเสนอรายอื่น หรือขัดขวางการแข่งขันอย่างเป็นธรรมหรือสมยอมกันกับผู้ยื่นข้อเสนอรายอื่น หรือเจ้าหน้าที่ในการเสนอราคา หรือสื่อว่ากระทำการทุจริตอื่นใดในการเสนอราคา

(๓) การทำการจัดจ้างครั้งนี้ต่อไปอาจก่อให้เกิดความเสียหายแก่เทศบาลนครปากเกร็ด หรือกระทบต่อประโยชน์สาธารณะ

(๔) กรณีอื่นในทำนองเดียวกับ (๑) (๒) หรือ (๓) ตามที่กำหนดในกฎกระทรวงซึ่งออกตามความในกฎหมายว่าด้วยการจัดซื้อจัดจ้างและการบริหารพัสดุภาครัฐ

๑๒. การปรับราคาค่างานก่อสร้าง

การปรับราคาค่างานก่อสร้างตามสูตรการปรับราคาตั้งระบุในข้อ ๑.๕ จะนำมาใช้ในกรณีที่ ค่างานก่อสร้างลดลงหรือเพิ่มขึ้น โดยวิธีการต่อไปนี้

ตามเงื่อนไข หลักเกณฑ์ สูตรและวิธีคำนวณที่ใช้กับสัญญาแบบปรับราคาได้ตามมติคณะรัฐมนตรี เมื่อวันที่ ๒๒ สิงหาคม ๒๕๓๒ เรื่อง การพิจารณาช่วยเหลือผู้ประกอบการก่อสร้าง ตามหนังสือสำนักเลขาธิการคณะรัฐมนตรี ที่ นร ๐๒๐๓/ว ๑๐๙ ลงวันที่ ๒๔ สิงหาคม ๒๕๓๒

สูตรการปรับราคา (สูตรค่า K) จะต้องคงที่ที่ระดับที่กำหนดไว้ในวันแล้วเสร็จตามที่กำหนดไว้ใน

สัญญา หรือภายในระยะเวลาที่เทศบาลนครปากเกร็ดได้ขยายออกไป โดยจะใช้สูตรของทางราชการที่ได้ระบุในข้อ ๑.๕

๑๓. มาตรฐานฝีมือช่าง

เมื่อเทศบาลนครปากเกร็ดได้คัดเลือกผู้ยื่นข้อเสนอรายใดให้เป็นผู้รับจ้างและได้ตกลงจ้างก่อสร้างตามประกาศนี้แล้ว ผู้ยื่นข้อเสนอจะต้องตกลงว่าในการปฏิบัติงานก่อสร้างดังกล่าว ผู้เสนอราคาจะต้องมีและใช้ผู้มีวุฒิบัตรระดับ ปวส. หรือเทียบเท่าจากสถาบันการศึกษาที่ ก.พ. รับรองให้เข้ารับราชการได้ ในอัตราไม่ต่ำกว่าร้อยละ ๑๐ ของแต่ละ สาขาช่างแต่ละจะต้องมีจำนวนช่างอย่างน้อย ๑ คน ในแต่ละสาขาช่าง ดังต่อไปนี้

๑๓.๑ สาขาช่างก่อสร้าง หรือช่างโยธา หรือช่างสำรวจ

๑๔. การปฏิบัติตามกฎหมายและระเบียบ

ในระหว่างระยะเวลาการก่อสร้าง ผู้ยื่นข้อเสนอที่ได้รับการคัดเลือกให้เป็นผู้รับจ้างต้องปฏิบัติตามหลักเกณฑ์ที่กฎหมายและระเบียบได้กำหนดไว้โดยเคร่งครัด

๑๕. การประเมินผลการปฏิบัติงานของผู้ประกอบการ

เทศบาลนครปากเกร็ด สามารถนำผลการปฏิบัติงานแล้วเสร็จตามสัญญาของผู้ยื่นข้อเสนอที่ได้รับการคัดเลือกให้เป็นผู้รับจ้างเพื่อนำมาประเมินผลการปฏิบัติงานของผู้ประกอบการ

ทั้งนี้ หากผู้ยื่นข้อเสนอที่ได้รับการคัดเลือกไม่ผ่านเกณฑ์ที่กำหนดจะถูกระงับการยื่นข้อเสนอหรือทำสัญญากับเทศบาลนครปากเกร็ด ไว้ชั่วคราว





บันทึกข้อความ

สำนักคลัง
รับที่ ๓๓๓
วันที่ ๒๑ มี.ค. ๒๕๖๖
เวลา.....

ส่วนราชการ สำนักช่าง ส่วนควบคุมการก่อสร้าง โทร. ๘๑๗

ที่ ๑๑๕๒ /๒๕๖๖ วันที่ ๒๑ มีนาคม ๒๕๖๖

เรื่อง ขอให้ดำเนินการจัดจ้างโครงการปรับปรุงสะพาน บริเวณทางเข้าหมู่บ้านประชานิเวศน์ ๒ ระยะ ๓
ข้ามคลองบางตลาด

เรียน ผู้อำนวยการสำนักคลัง

ตามที่ สำนักช่างได้รับอนุมัติงบประมาณประจำปี พ.ศ. ๒๕๖๕ และได้รับอนุมัติเงิน
ไม่ก่อนนี้ผูกพันประจำปี พ.ศ. ๒๕๖๕ แผนงานอุตสาหกรรมและโยธา งานก่อสร้าง หมวดค่าที่ดินและ
สิ่งก่อสร้าง ประเภทค่าปรับปรุงที่ดินและสิ่งก่อสร้าง เพื่อจ่ายเป็นค่าปรับปรุงสะพาน บริเวณทางเข้าหมู่บ้าน
ประชานิเวศน์ ๒ ระยะ ๓ ข้ามคลองบางตลาด ตามแผนพัฒนาท้องถิ่น พ.ศ. ๒๕๖๑ - ๒๕๖๕ ฉบับทบทวน
พ.ศ. ๒๕๖๒ เพิ่มเติม (ฉบับที่ ๖) หน้า ๗ ลำดับที่ ๒.๑ งบประมาณ ๕,๒๐๐,๐๐๐.-บาท (ห้าล้านสองแสนบาทถ้วน)
โดยมีราคากลาง ๕,๒๕๘,๕๐๓.๒๕ (ห้าล้านสองแสนห้าหมื่นแปดพันห้าร้อยสามบาทสี่สิบห้าสตางค์) นั้น

ในการนี้ สำนักช่างได้ดำเนินการจัดทำแบบแปลน ประมาณราคา ราคากลาง แบ่งงวดงาน
และเอกสารประกอบการพิจารณาอื่นๆ รายละเอียดตามแนบท้ายนี้

จึงเรียนมาเพื่อโปรดทราบและเห็นควรแจ้งฝ่ายพัสดุและทรัพย์สิน ดำเนินการในส่วน
ที่เกี่ยวข้องต่อไป

-มอบฝ่ายพัสดุ ดำเนินการ

(นางพรทิพย์ ชื่นสุวรรณ)
ผู้อำนวยการสำนักคลัง
๒๑ มี.ค. ๒๕๖๖

(นายนพกร หวังพราย)
ผู้อำนวยการสำนักช่าง



บันทึกข้อความ

ส่วนราชการ สำนักช่าง ส่วนควบคุมการก่อสร้าง โทร. 817

ที่ 1149 /2566 วันที่ 16 มีนาคม 2566

เรื่อง ขออนุมัติแบ่งวงงาน เสนอชื่อคณะกรรมการตรวจรับพัสดุและผู้ควบคุมงานของโครงการปรับปรุงสะพาน บริเวณทางเข้าหมู่บ้านประชาณีเวศน์ 2 ระยะ 3 ซ้ำมคลองบางตลาด

เรียน นายกเทศมนตรี / ปลัดเทศบาล / ผู้อำนวยการสำนักช่าง

ตามที่ เทศบาลนครปากเกร็ดได้รับอนุมัติงบประมาณประจำปี พ.ศ. 2565 แผนงานอุตสาหกรรมและการโยธา งานก่อสร้าง หมวดค่าที่ดินและสิ่งก่อสร้าง ประเภทค่าก่อสร้างสิ่งสาธารณูปการ และได้รับอนุมัติกันเงินไม่ก่อก่อนนี้ผูกพันประจำปี พ.ศ. 2565 เพื่อจ่ายเป็นค่าโครงการปรับปรุงสะพาน บริเวณทางเข้าหมู่บ้านประชาณีเวศน์ 2 ระยะ 3 ซ้ำมคลองบางตลาด (สะพานที่ 1) กว้างประมาณ 12.00 ม. ยาวประมาณ 11.00 ม. พื้นที่ประมาณ 132.00 ตร.ม. (สะพานที่ 2) กว้างประมาณ 12.00 ม. ยาวประมาณ 8.00 ม. พื้นที่ประมาณ 96.00 ตร.ม. พื้นที่รวมประมาณ 228.00 ตร.ม.พร้อมดาดคอนกรีตท้องคลอง ตามแบบรูปและรายการของเทศบาล ตามแผนพัฒนาท้องถิ่น พ.ศ.2561 – 2565 ฉบับทบทวน พ.ศ. 2562 เพิ่มเติม (ฉบับที่ 6) หน้า 7 ลำดับที่ 2.1 งบประมาณ 5,200,000.-บาท (-ห้าล้านสองแสนบาทถ้วน-) โดยมีราคากลางจำนวน 5,258,503.25 บาท (-ห้าล้านสองแสนห้าหมื่นแปดพันห้าร้อยสามบาทยี่สิบห้าสตางค์) นั้น

ตามประมวลมติคณะรัฐมนตรีกำหนดเงื่อนไข หลักเกณฑ์ ประเภทงานก่อสร้าง สูตรและวิธีการคำนวณที่ใช้กับสัญญาแบบปรับราคาได้ (ค่า K) ในการพิจารณาเพิ่มหรือลดราคาค่างานก่อสร้างให้คำนวณตามสูตร ดังนี้

	$P = (Po) \times (K)$
กำหนดให้	$P =$ ราคาค่างานต่อหน่วยหรือราคาค่างานเป็นงวดที่จะต้องจ่ายให้ผู้รับจ้าง
	$Po =$ ราคาค่างานต่อหน่วยที่ผู้รับจ้างประมูลได้ หรือราคาค่างานเป็นงวดซึ่งระบุไว้ในสัญญาแล้วแต่กรณี
	$K =$ ESCALATION FACTOR ที่หักด้วย 4 % เมื่อต้องเพิ่มค่างานหรือบวกเพิ่ม 4 % เมื่อต้องเรียกค่างานคืน
ESCALATION FACTOR	K หาได้จากสูตร ซึ่งแบ่งตามประเภทและลักษณะงานดังนี้
	$K1 = 0.25 + 0.15lt/lo + 0.10Ct/Co + 0.40 Mt/Mo + 0.10 St/So$ (งานอาคาร)
	$K2.1 = 0.30 + 0.10 lt/lo + 0.40Et/Eo+ 0.20 Ft/Fo$ (งานดิน)
	$K 3.1 = 0.30 + 0.40 At/Ao + 0.20Et/Eo+ 0.10 Ft/Fo$ (งานผิวทาง PRIME COAT , TACK COAT , SEAL COAT)

K 3.3 = $0.30 + 0.10 \text{ Mt/Mo} + 0.40\text{At/Ao} + 0.10 \text{ Et/Eo} + 0.10\text{Ft/Fo}$
(งานผิวถนน Asphaltic Concrete , Penetration Macadam)

K 3.4 = $0.30 + 0.10 \text{ lt/lo} + 0.35 \text{ Ct/Co} + 0.10 \text{ Mt/Mo} + 0.15 \text{ St/So}$
(งานผิวถนนคอนกรีตเสริมเหล็ก)

K 3.6 = $0.30 + 0.10 \text{ lt/lo} + 0.15 \text{ Ct/Co} + 0.20 \text{ Mt/Mo} + 0.25 \text{ St/So}$
(งานโครงสร้างคอนกรีตเสริมเหล็กและงานเชื่อมกันตลิ่ง)

ในการนี้ สำนักช่างขอส่งเอกสารรายการคำนวณราคากลางค่าก่อสร้างโครงการดังกล่าว พร้อมแบบก่อสร้าง จำนวน 40 ชุด โดยขอกำหนดงานแล้วเสร็จ 270 วัน และแบ่งงวดงานเป็น 7 งวด ดังนี้

งวดที่ 1 กำหนดจ่ายเป็นจำนวนเงินร้อยละเจ็ด (7) ของค่าก่อสร้างทั้งหมด เมื่อผู้รับจ้างได้ปฏิบัติงานก่อสร้างเสาเข็มเจาะขนาด \varnothing 0.35 เมตร แล้วเสร็จ (จำนวน 14 ต้น) ของสะพานที่ 2 ตามแบบรูปและรายการของเทศบาล ให้แล้วเสร็จภายใน 40 วัน นับถัดจากวันที่ลงนามในสัญญา

งวดที่ 2 กำหนดจ่ายเป็นจำนวนเงินร้อยละสิบเจ็ด (17) ของค่าก่อสร้างทั้งหมด เมื่อผู้รับจ้างได้ปฏิบัติงานเทคอนกรีตคาน คสล. ผนังกำแพงกันดิน คสล. เทคอนกรีตขอบสะพาน คสล. และเทคอนกรีตตาดท้องคลองแล้วเสร็จ ของสะพานที่ 2 ตามแบบรูปและรายการของเทศบาล ให้แล้วเสร็จภายใน 80 วัน นับถัดจากวันที่ลงนามในสัญญา

งวดที่ 3 กำหนดจ่ายเป็นจำนวนเงินร้อยละสิบ (10) ของค่าก่อสร้างทั้งหมด เมื่อผู้รับจ้างได้ปฏิบัติงานวางแผ่นพื้นสะพานคอนกรีตอัดแรง เทคอนกรีตพื้นสะพาน คสล. และเทคอนกรีตทางเชื่อมสะพานและถนนของสะพานที่ 2 ตามแบบรูปและรายการของเทศบาล ให้แล้วเสร็จภายใน 120 วัน นับถัดจากวันที่ลงนามในสัญญา

งวดที่ 4 กำหนดจ่ายเป็นจำนวนเงินร้อยละเจ็ด (7) ของค่าก่อสร้างทั้งหมด เมื่อผู้รับจ้างได้ปฏิบัติงานก่อสร้างเสาเข็มเจาะขนาด \varnothing 0.35 เมตร แล้วเสร็จ (จำนวน 14 ต้น) ของสะพานที่ 1 ตามแบบรูปและรายการของเทศบาล ให้แล้วเสร็จภายใน 160 วัน นับถัดจากวันที่ลงนามในสัญญา

งวดที่ 5 กำหนดจ่ายเป็นจำนวนเงินร้อยละยี่สิบ (20) ของค่าก่อสร้างทั้งหมด เมื่อผู้รับจ้างได้ปฏิบัติงานเทคอนกรีตคาน คสล. ผนังกำแพงกันดิน คสล. เทคอนกรีตขอบสะพาน คสล. และเทคอนกรีตตาดท้องคลองแล้วเสร็จของสะพานที่ 1 ตามแบบรูปและรายการของเทศบาล ให้แล้วเสร็จภายใน 200 วัน นับถัดจากวันที่ลงนามในสัญญา

งวดที่ 6 กำหนดจ่ายเป็นจำนวนเงินร้อยละสิบสี่ (14) ของค่าก่อสร้างทั้งหมด เมื่อผู้รับจ้างได้ปฏิบัติงานวางแผ่นพื้นสะพานคอนกรีตอัดแรง เทคอนกรีตพื้นสะพาน คสล. และเทคอนกรีตทางเชื่อมสะพานและถนนของสะพานที่ 1 ตามแบบรูปและรายการของเทศบาล ให้แล้วเสร็จภายใน 240 วัน นับถัดจากวันที่ลงนามในสัญญา

งวดสุดท้าย กำหนดจ่ายเป็นจำนวนเงินร้อยละยี่สิบห้า (25) ของค่าก่อสร้างทั้งหมด เมื่อผู้รับจ้างได้ปฏิบัติงานติดตั้งราวสะพาน แล้วเสร็จทั้งหมด งานก่อสร้างป้อมยาม แล้วเสร็จทั้งหมดและติดตั้งโคมไฟฟ้าอลูมิเนียม LED 30 วัตต์ แล้วเสร็จ ทั้งสะพานที่ 1 และสะพานที่ 2 ตามแบบรูปและรายการของเทศบาล รวมทั้งปฏิบัติงานอื่นๆ ทั้งหมดให้แล้วเสร็จเรียบร้อยตามสัญญา รวมทั้งทำสถานที่ก่อสร้างให้สะอาดเรียบร้อย

หมายเหตุ คณะกรรมการตรวจรับพัสดุ สามารถตรวจรับพัสดุงวดใดงวดหนึ่งก่อนได้ ทั้งนี้จะต้องตรวจรับพัสดุในงวดที่หนึ่งหรืองวดที่สี่ให้แล้วเสร็จ

กรรมการตรวจรับพัสดุ

1. นายวิศว์ ชัยรุ่งเรือง ตำแหน่ง ผู้อำนวยการส่วนควบคุมการก่อสร้าง
2. นายวัชรภรณ์ สมศักดิ์ ตำแหน่ง นักจัดการงานช่างชำนาญการ
3. นายพรธเนศ เขมะพัฒนสมาน ตำแหน่ง วิศวกรโยธาปฏิบัติการ

ผู้ควบคุมงาน

1. นายภัทรพงษ์ มั่นคง ตำแหน่ง นายช่างโยธาชำนาญงาน
2. นางสาวชนิษฐา เสาศมภพ ตำแหน่ง ผู้ช่วยวิศวกรโยธา

มาตรฐานฝีมือช่าง

ประกาศนียบัตรวิชาชีพชั้นสูง (ปวส.) สาขาช่างก่อสร้าง หรือช่างโยธา หรือช่างสำรวจ

การกำหนดคุณสมบัติผู้ยื่นข้อเสนอจะต้องได้รับการขึ้นทะเบียนผู้ประกอบการ

เป็นผู้ประกอบการที่ขึ้นทะเบียนงานก่อสร้างสาขางานก่อสร้างสะพาน ไม่น้อยกว่าชั้น 5 ประเภทคุณสมบัติทั่วไปและคุณสมบัติเฉพาะไว้กับกรมบัญชีกลาง

เงื่อนไขเพิ่มเติม

ตามกฎกระทรวงกำหนดพัสดุและวิธีการจัดซื้อจัดจ้างพัสดุที่รัฐต้องการส่งเสริมหรือสนับสนุน (ฉบับที่ 2) พ.ศ. 2563 และหนังสือคณะกรรมการวินิจฉัยปัญหาการจัดซื้อจัดจ้างและการบริหารพัสดุภาครัฐ ด่วนที่สุด ที่ กค 0405.2/ว 78 ลงวันที่ 31 มกราคม 2565

1. หากผู้ยื่นข้อเสนอที่เป็นผู้ประกอบการวิสาหกิจขนาดกลางและขนาดย่อมให้แสดงสำเนาใบขึ้นทะเบียนผู้ประกอบการวิสาหกิจขนาดกลางและขนาดย่อม (SMEs)
2. ผู้ยื่นข้อเสนอจะต้องใช้พัสดุประเภทวัสดุหรือครุภัณฑ์ที่จะใช้ในงานก่อสร้างเป็นพัสดุที่ผลิตภายในประเทศ โดยต้องใช้ไม่น้อยกว่าร้อยละ 60 ของมูลค่าพัสดุที่จะใช้ในงานก่อสร้างทั้งหมดตามสัญญา
3. ผู้ยื่นข้อเสนอ ที่เป็นผู้ชนะการเสนอราคาต้องจัดทำแผนการใช้พัสดุที่ผลิตภายในประเทศและแผนการใช้เหล็กที่ผลิตภายในประเทศ โดยยื่นให้หน่วยงานของรัฐภายใน 60 วัน นับถัดจากวันลงนามในสัญญา” ทั้งนี้ โดยให้แนบตารางภาคผนวก 1 และภาคผนวก 2 ไปด้วย เว้นแต่กรณีที่ระยะเวลาดำเนินการตามสัญญาไม่เกิน 60 วัน
4. หากผู้ยื่นข้อเสนอไม่สามารถดำเนินการตามแผนการใช้พัสดุที่ผลิตภายในประเทศไทยให้สามารถเปลี่ยนแปลงแก้ไขแผนได้ และต้องรายงานการเปลี่ยนแปลงแผนต่อหน่วยงานรัฐ แต่ต้องก่อนการส่งมอบงานในแต่ละงวด

จึงเรียนมาเพื่อโปรดทราบและพิจารณาอนุมัติให้ดำเนินการตามพระราชบัญญัติ กฎกระทรวง และระเบียบกระทรวงการคลัง ว่าด้วยการจัดซื้อจัดจ้างและการบริหารพัสดุภาครัฐ พ.ศ. 2560 ต่อไป

อนุมัติ

(นายอาคม สายด้วง)

หัวหน้าฝ่ายออกแบบ

(นายวิชัย บรรดาศักดิ์)
นายกเทศมนตรีนครปากเกร็ด

(นายวิศว์ ชัยรุ่งเรือง)
ผู้อำนวยการส่วนควบคุมการก่อสร้าง

(นายนพพร หวังพราย)

(นายสุทร บุญสิริชูโต)

ตารางการจัดทำแผนการใช้พัสดุที่ผลิตภายในประเทศ

โครงการ.....

รายการพัสดุหรือครุภัณฑ์ที่ใช้ในโครงการ

แผนการใช้พัสดุที่ผลิตภายในประเทศ

ลำดับ	รายการ	หน่วย	ปริมาณ	ราคาต่อหน่วย (บาท)	เป็นเงิน (รวม)	พัสดุ ในประเทศ	พัสดุ ต่างประเทศ
1							
2							
3							
4							
5							
รวม					xxx	xxx	xxx
อัตรา (ร้อยละ)					100	70	30

ลงชื่อ.....(คู่สัญญาฝ่ายผู้รับจ้าง)

()

ตารางการจัดทำแผนการใช้เหล็กที่ผลิตภายในประเทศ

โครงการ.....

รายการวัสดุหรือครุภัณฑ์ที่ใช้ในโครงการ

แผนการใช้เหล็กที่ผลิตภายในประเทศ

ปริมาณเหล็กทั้งโครงการ xxx (ตัน)

ลำดับ	รายการ	หน่วย	ปริมาณ	เหล็ก ในประเทศ	เหล็ก ต่างประเทศ
1	เหล็กเส้น	ตัน			
2	เหล็กข้องอ	ตัน			
3	เหล็กเส้นกลม	ตัน			
4					
6					
รวม			xxx	xxx	xxx
อัตรา (ร้อยละ)			100	90	10

ลงชื่อ.....(คู่สัญญาฝ่ายผู้รับจ้าง)

()



บันทึกข้อความ

ส่วนราชการ สำนักช่าง ส่วนควบคุมการก่อสร้าง โทร. ๘๑๗

ที่ ๑๐๕๓/๒๕๖๖

วันที่ ๑๐ มีนาคม ๒๕๖๖

เรื่อง กำหนดราคากลางโครงการก่อสร้าง

เรียน นายกเทศมนตรี / ปลัดเทศบาล / ผ่าน ผู้อำนวยการสำนักช่าง

ตามคำสั่งเทศบาลนครปากเกร็ดที่ ๔๓๒/๒๕๖๖ ลงวันที่ ๙ มีนาคม ๒๕๖๖ ได้แต่งตั้งคณะกรรมการกำหนดราคากลางโครงการปรับปรุงสะพาน บริเวณทางเข้าหมู่บ้านประชาชนิเวณ ๒ ระยะ ๓ ซ้ำมคลองบางตลาด เพื่อกำหนดราคากลางโครงการดังกล่าว ความละเอียดแจ้งแล้วนั้น

บัดนี้ คณะกรรมการกำหนดราคากลางโครงการปรับปรุงสะพาน บริเวณทางเข้าหมู่บ้านประชาชนิเวณ ๒ ระยะ ๓ ซ้ำมคลองบางตลาด ได้ดำเนินการกำหนดราคากลางโครงการดังกล่าวให้เป็นปัจจุบันเรียบร้อยแล้ว ตามแบบสรุปราคากลางที่แนบมาพร้อมนี้

จึงเรียนมาเพื่อโปรดทราบและพิจารณาให้ความเห็นชอบ เพื่อนำมาเป็นเอกสารประกอบให้สำนักคลังดำเนินการจัดซื้อจัดจ้าง ต่อไป

เรียน นายกเทศมนตรี
เรียน ปลัดเทศบาล

- เพื่อโปรดพิจารณาให้ความเห็นชอบ
ราคากลาง เพื่อเป็นเอกสารประกอบการจัดจ้างต่อไป

(นายนพกร ทวีพราย)
ผู้อำนวยการสำนักช่าง

(นายสุทร บุกสิริชูโต)
ปลัดเทศบาล

เห็นชอบ

(นายวิชัย บรรดาศักดิ์)
นายกเทศมนตรีนครปากเกร็ด

๑๕ มี.ค. ๒๕๖๖

(ลงชื่อ).....ประธานกรรมการ

(นายวิศว์ ชัยรุ่งเรือง)

ตำแหน่ง ผู้อำนวยการส่วนควบคุมการก่อสร้าง

(ลงชื่อ).....กรรมการ

(นายวัชรภรณ์ สมศักดิ์)

ตำแหน่ง นักจัดการงานช่างชำนาญการ

(ลงชื่อ).....กรรมการ

(นายพรเนศ เขมะพัฒนสมาน)

ตำแหน่ง วิศวกรโยธาปฏิบัติการ

แบบฟอร์มรายงานหรือสรุปราคากลางงานก่อสร้างทาง สะพาน และท่อเหลี่ยม

ชื่อโครงการ/งานก่อสร้าง ประเภทราคาจ้างก่อสร้างโครงการปรับปรุงสะพาน บริเวณทางเข้าหมู่บ้านประชาชนเวศน์ ๒ ระยะ ๓ ซ้ำมคลองบางตลาด ด้วยวิธีประกวดราคาอิเล็กทรอนิกส์ (e-bidding)

หน่วยงานเจ้าของโครงการ/งานก่อสร้าง เทศบาลนครปากเกร็ด/เทศบาลนครปากเกร็ด

ลำดับที่ ตามสัญญา	รายการงานก่อสร้าง	หน่วย	จำนวน	ราคาต่อหน่วย	ราคาทุน	FN	ราคาต่อหน่วย X FN	ราคากลาง
1	1. งานรื้อโครงสร้างถนนเดิม 1.1 งานรื้อผิวจราจรเดิม / 1 ตร.ม. 1.1.1 งานรื้อโครงสร้างถนนเดิม (REMOVAL OF EXISTING STRUCTURES) 1.1.1.1 งานรื้อผิวคอนกรีตเดิม (REMOVAL OF EXISTING CONCRETE PAVEMENT)	ตร.ม.	132.000	75.00	9,900.00	1.2782	95.86	12,654.18
2	1.2 งานรื้อท่อเหลี่ยมเดิม (REMOVAL OF EXISTING BOX CULVERTS) 1.2.1 งานรื้อโครงสร้างถนนเดิม (REMOVAL OF EXISTING STRUCTURES) 1.2.1.1 งานรื้อท่อเหลี่ยมเดิม (REMOVAL OF EXISTING BOX CULVERTS)	เหมาะจ่าย	1.000	86,189.82	86,189.82	1.2782	110,167.82	110,167.82
3	2. งานเสาเข็มสะพาน 2.1 งานเสาเข็มสะพาน 3. งานโครงสร้างสะพาน	งาน	1.000	655,354.00	655,354.00	1.2782	837,673.48	837,673.48

นาย พรธเนศ เขมะพัฒนสมาน

10 มีนาคม 2566 08:51:04

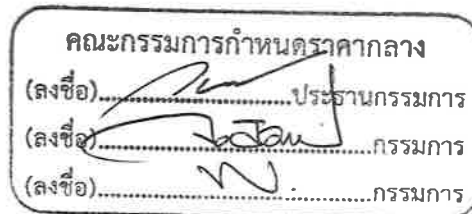

แบบฟอร์มรายงานหรือสรุปราคากลางงานก่อสร้างทาง สะพาน และท่อเหลี่ยม

ชื่อโครงการ/งานก่อสร้าง ประกวดราคาจ้างก่อสร้างโครงการปรับปรุงสะพาน บริเวณทางเข้าหมู่บ้านประชาชนเวศน์ ๒ ระยะ ๓ ข้ามคลองบางตลาด ด้วยวิธีประกวดราคาอิเล็กทรอนิกส์ (e-bidding)

หน่วยงานเจ้าของโครงการ/งานก่อสร้าง เทศบาลนครปากเกร็ด/เทศบาลนครปากเกร็ด

ลำดับที่ ตามสัญญา	รายการงานก่อสร้าง	หน่วย	จำนวน	ราคาต่อหน่วย	ราคาทุน	FN	ราคาต่อหน่วย X FN	ราคากลาง
4	3.1 งานโครงสร้างสะพาน	งาน	1.000	1,675,940.30	1,675,940.30	1.2782	2,142,186.89	2,142,186.89
	4. งานพื้นลาดและผนังคอนกรีตท้องคลอง							
	4.1 งานพื้นลาดและผนังคอนกรีต							
5	4.1.1 งานพื้นลาดและผนังคอนกรีต	งาน	1.000	127,218.35	127,218.35	1.2782	162,610.49	162,610.49
	5. งานป้ายและราวสะพาน							
	5.1 งานป้ายและราวสะพาน							
6	5.1.1 งานป้ายและราวสะพาน	งาน	1.000	349,786.21	349,786.21	1.2782	447,096.73	447,096.73
	6. งานอื่นๆ							
	6.1 โคมไฟฟลูออโรลูมิเนียม LED 30 วัตต์ พร้อมเสาalumineียม ๑ 3"							
7	6.1.1 โคมไฟฟลูออโรลูมิเนียม LED 30 วัตต์ พร้อมเสาalumineียม ๑ 3"	ต้น	4.000	65,000.00	260,000.00	1.2782	83,083.00	332,332.00
	6.2 ไฟเส้น LED ซ่อนใต้พื้นทางเท้า พร้อมอุปกรณ์ครบชุด							
8	6.2.1 ไฟเส้น LED ซ่อนใต้พื้นทางเท้า พร้อมอุปกรณ์ครบชุด	ชุด	2.000	1,745.00	3,490.00	1.2782	2,230.45	4,460.91

นาย พรณศ เชมะพัฒน์สมาน

10 มีนาคม 2566 08:51:04

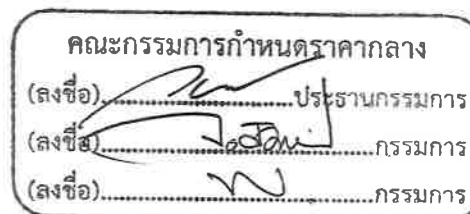

แบบฟอร์มรายงานหรือสรุปราคากลางงานก่อสร้างทาง สะพาน และท่อเหลี่ยม

ชื่อโครงการ/งานก่อสร้าง ประทศราคาจ้างก่อสร้างโครงการปรับปรุงสะพาน บริเวณทางเข้าหมู่บ้านประชาณีเวศน์ ๒ ระยะ ๓ ซ้ำมคลองบางตลาด ด้วยวิธีประกวดราคาอิเล็กทรอนิกส์ (e-bidding)

หน่วยงานเจ้าของโครงการ/งานก่อสร้าง เทศบาลนครปากเกร็ด/เทศบาลนครปากเกร็ด

ลำดับที่ ตามสัญญา	รายการงานก่อสร้าง	หน่วย	จำนวน	ราคาต่อหน่วย	ราคาทุน	FN	ราคาต่อหน่วย X FN	ราคากลาง
9	6.3 งานตีเส้นจราจร 6.3.1 งานตีเส้นจราจร	ตร.ม.	2,000	290.00	580.00	1.2782	370.67	741.35
10	6.4 งานป้ายเหล็กประชาสัมพันธ์โครงการ 6.4.1 งานป้ายเหล็กประชาสัมพันธ์โครงการ 7. ค่าใช้จ่ายพิเศษตามข้อกำหนดฯ	ชุด	2,000	5,400.00	10,800.00	1.2782	6,902.28	13,804.56
รวมราคากลาง								5,258,503.25

คณะกรรมการกำหนดราคากลาง
 (ลงชื่อ).....ประธานกรรมการ
 (ลงชื่อ).....กรรมการ
 (ลงชื่อ).....กรรมการ

นาย พรธเนศ เขมะพัฒนสมาน

10 มีนาคม 2566 08:51:04

แบบฟอร์มรายงานหรือสรุปราคากลางงานก่อสร้างทาง สะพาน และท่อเหลี่ยม

ชื่อโครงการ/งานก่อสร้าง ประกวราคาจ้างก่อสร้างโครงการปรับปรุงสะพาน บริเวณทางเข้าหมู่บ้านประชานิเวศน์ ๒ ระยะ ๓ ซ้ำมคลองบางตลาด ด้วยวิธีประกวดราคาอิเล็กทรอนิกส์ (e-bidding)

หน่วยงานเจ้าของโครงการ/งานก่อสร้าง เทศบาลนครปากเกร็ด/เทศบาลนครปากเกร็ด

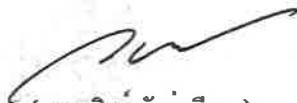

(นายวิศว์ ชัยรุ่งเรือง)

ประธานกรรมการกำหนดราคากลาง



(นายวัชรกรณ์ สมศักดิ์)

กรรมการกำหนดราคากลาง



(นายพรนศ. เชมะพัฒนสมาน)

กรรมการกำหนดราคากลาง

นาย พรนศ. เชมะพัฒนสมาน

10 มีนาคม 2566

โครงการ : ประกวดราคาจ้างก่อสร้างโครงการปรับปรุงสะพาน บริเวณทางเข้าหมู่บ้านประชาชนเวศน์ ๒ ระยะ ๓ ซ้ำมคลองบางตลาด
ด้วยวิธีประกวดราคาอิเล็กทรอนิกส์ (e-bidding) / โครงการปรับปรุงสะพาน บริเวณทางเข้าหมู่บ้านประชาชนเวศน์ ๒ ระยะ ๓ ซ้ำมคลองบางตลาด

รายละเอียดการคำนวณค่างานต้นทุนต่อหน่วย

1 งานรื้อโครงสร้างถนนเดิม

1.1 งานรื้อผิวจราจรเดิม / 1 ตร.ม.

1.1.1 งานรื้อโครงสร้างถนนเดิม (REMOVAL OF EXISTING STRUCTURES)

1.1.1.1 [1.2]งานรื้อผิวคอนกรีตเดิม (REMOVAL OF EXISTING CONCRETE PAVEMENT)

คิดจากความหนาของผิวทางคอนกรีต	=	15.000 ซม.
ปริมาตรคอนกรีต	=	0.150 ลบ.ม./ตร.ม.
ส่วนขยาย = 0.150×1.70	=	0.255 ลบ.ม.
ค่าทุบคอนกรีตเดิม	=	400 บาท/ลบ.ม.
ค่าทุบคอนกรีต = 0.150×400	=	60.000 บาท/ตร.ม.
ค่าดำเนินการ + ค่าเสื่อม (- ดันและตัก = 0.255×41.710	=	10.636 บาท/ตร.ม.
ขนทิ้ง 3.000 กม. = 0.255×17.140	=	4.370 บาท/ตร.ม.
รวม	=	75.006 บาท/ตร.ม.
ค่างานต้นทุน	=	75.00 บาท/ตร.ม.

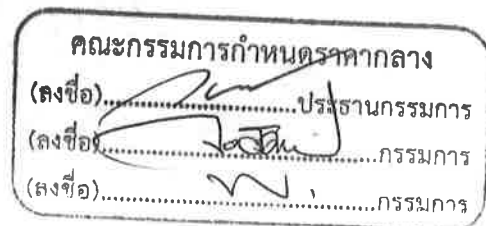

โครงการ : ประกวดราคาจ้างก่อสร้างโครงการปรับปรุงสะพาน บริเวณทางเข้าหมู่บ้านประชาชนเวศน์ ๒ ระยะ ๓ ซ้ำมคลองบางตลาด
ด้วยวิธีประกวดราคาอิเล็กทรอนิกส์ (e-bidding) / โครงการปรับปรุงสะพาน บริเวณทางเข้าหมู่บ้านประชาชนเวศน์ ๒ ระยะ ๓ ซ้ำมคลองบางตลาด

รายละเอียดการคำนวณค่างานต้นทุนต่อหน่วย

1 งานรื้อโครงสร้างถนนเดิม

1.2 งานรื้อท่อเหลี่ยมเดิม (REMOVAL OF EXISTING BOX CULVERTS)

1.2.1 งานรื้อโครงสร้างถนนเดิม (REMOVAL OF EXISTING STRUCTURES)

1.2.1.1 [1.4]งานรื้อท่อเหลี่ยมเดิม (REMOVAL OF EXISTING BOX CULVERTS)

คิดจากปริมาตรคอนกรีตของท่อเหลี่ยมที่ต้องทุบทิ้ง	=	143.700 ลบ.ม.
ค่าทุบคอนกรีต ลบ.ม. @ 500.- = 143.700 X 500	=	71,850.000 บาท
ส่วนขยายตัว : 143.700 X 1.70	=	244.290 ลบ.ม.
ค่าดำเนินการ + ค่าเสื่อม (- ต้นและตัด)	=	41.710 บาท/ลบ.ม.
ขนทิ้ง 3.000 กม.	=	16.990 บาท/ลบ.ม.
รวมค่าขนทิ้ง	=	58.700 บาท/ลบ.ม.
ค่าขนคอนกรีตที่ทุบแล้วไปทิ้ง : = 244.290 X 58.700	=	14,339.823 บาท
ค่าทุบคอนกรีต + ค่าขนทิ้ง : = 71,850.000 + 14,339.823	=	86,189.823 บาท
ค่างานต้นทุน	=	86,189.82 บาท

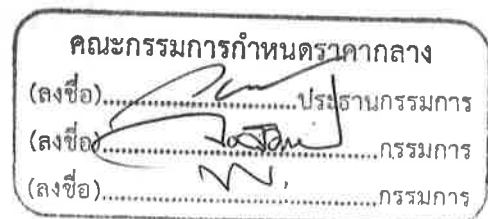

โครงการ : ประกวดราคาจ้างก่อสร้างโครงการปรับปรุงสะพาน บริเวณทางเข้าหมู่บ้านประชาชนเวศน์ ๒ ระยะ ๓ ข้ามคลองบางตลาด ด้วยวิธีประกวดราคาอิเล็กทรอนิกส์ (e-bidding) / โครงการปรับปรุงสะพาน บริเวณทางเข้าหมู่บ้านประชาชนเวศน์ ๒ ระยะ ๓ ข้ามคลองบางตลาด

รายละเอียดการคำนวณค่างานต้นทุนต่อหน่วย

2 งานเสาเข็มสะพาน

2.1 งานเสาเข็มสะพาน

เสาเข็มเจาะขนาด \varnothing 0.35x18.00 ม. (เสริมหัวเข็ม 4 DB 25 มม. ยาว 10.00 ม.) 28.000 ต้น \times 21,620.000 บาท/ต้น	=	605,360.000 บาท
งานสกัดหัวเสาเข็ม 28.000 ต้น \times 350.000 บาท/ต้น	=	9,800.000 บาท
เสาเข็มหกเหลี่ยมกลวงขนาด \varnothing 6" \times 3.00 ม./ต้น 99.000 ต้น \times 310.000 บาท/ต้น	=	30,690.000 บาท
ค่าแรงเสาเข็มหกเหลี่ยมกลวงขนาด \varnothing 6" \times 3.00 ม. 99.000 ต้น \times 96.000 บาท/ต้น	=	9,504.000 บาท
ค่างานต้นทุน	=	655,354.00 บาท

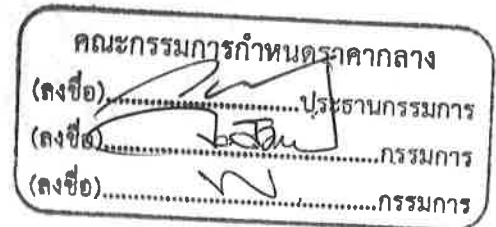

โครงการ : ประกวดราคาจ้างก่อสร้างโครงการปรับปรุงสะพาน บริเวณทางเข้าหมู่บ้านประชาชนเวศน์ ๒ ระยะ ๓ ข้ามคลองบางตลาด
 ด้วยวิธีประกวดราคาอิเล็กทรอนิกส์ (e-bidding) / โครงการปรับปรุงสะพาน บริเวณทางเข้าหมู่บ้านประชาชนเวศน์ ๒ ระยะ ๓ ข้ามคลองบางตลาด

รายละเอียดการคำนวณค่างานต้นทุนต่อหน่วย

3 งานโครงสร้างสะพาน

3.1 งานโครงสร้างสะพาน

คอนกรีตโครงสร้าง 320 ksc. (cube) 104.730 ลบ.ม. x 2,529.800 บาท/ลบ.ม.	=	264,945.954 บาท
ค่าแรงคอนกรีตโครงสร้าง 104.730 ลบ.ม. x 306.000 บาท/ลบ.ม.	=	32,047.380 บาท
เหล็ก RB 6 มม. 88.030 กก. x (28,730.000 /1000) บาท/กก.	=	2,529.101 บาท
เหล็ก RB 9 มม. 1,959.720 กก. x (27,880.000 /1000) บาท/กก.	=	54,636.993 บาท
เหล็ก DB 12 มม. 3,886.200 กก. x (26,680.000 /1000) บาท/กก.	=	103,683.816 บาท
เหล็ก DB 16 มม. 3,005.350 กก. x (26,480.000 /1000) บาท/กก.	=	79,581.668 บาท
เหล็ก DB 20 มม. 1,438.920 กก. x (26,080.000 /1000) บาท/กก.	=	37,527.033 บาท
ลวดผูกเหล็กเบอร์ 18 นน. เหล็กเสริมทั้งหมด x 25 / 1,000 = 259.455 x 30.920	=	8,022.348 บาท
แบบหล่อทั่วไป 417.810 ตร.ม. x 333.747 บาท/ตร.ม.	=	139,442.834 บาท
แผ่นพื้นสำเร็จรูป PLANK กว้าง 0.99 เมตร ยาว 11.00 เมตร (ตัวกลาง) 10.000 แผ่น x 37,400.000 บาท/แผ่น	=	374,000.000 บาท
แผ่นพื้นสำเร็จรูป PLANK กว้าง 0.99 เมตร ยาว 11.00 เมตร (ตัวริม) 2.000 แผ่น x 38,900.000 บาท/แผ่น	=	77,800.000 บาท
แผ่นพื้นสำเร็จรูป PLANK กว้าง 0.99 เมตร ยาว 8.00 เมตร (ตัวกลาง) 10.000 แผ่น x 18,200.000 บาท/แผ่น	=	182,000.000 บาท
แผ่นพื้นสำเร็จรูป PLANK กว้าง 0.99 เมตร ยาว 8.00 เมตร (ตัวริม) 2.000 แผ่น x 19,000.000 บาท/แผ่น	=	38,000.000 บาท
ค่าแรงติดตั้งแผ่นพื้นสำเร็จรูป PLANK	=	134,360.000 บาท
ยางรองคอสสะพานขนาดกว้าง 15 ซม. หนา 1 ซม. 48.000 x 150.000	=	7,200.000 บาท
กระดาดชานอ้อยชุบน้ำมันดินกว้าง 0.35 เมตร 24.000 x 85.000	=	2,040.000 บาท
กระดาดชานอ้อยชุบน้ำมันดินกว้าง 0.50 เมตร 24.000 x 105.000	=	2,520.000 บาท
ความยาวแนวหยอดยางรอยต่อ 76.800 x 26.140	=	2,007.552 บาท
ท่อ PVC ขนาด 2 นิ้ว ชั้น 8.5 7.130 x 159.470	=	1,137.021 บาท

นาย พรธเนศ เขมะพัฒน์สมาน

10 มีนาคม 2566 08:51:20

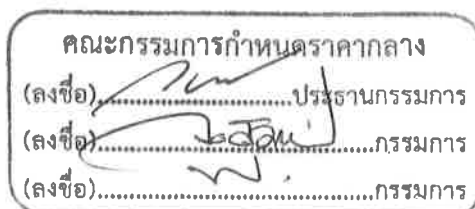

โครงการ : ประกวดราคาจ้างก่อสร้างโครงการปรับปรุงสะพาน บริเวณทางเข้าหมู่บ้านประชาชนเวศน์ ๒ ระยะ ๓ ข้ามคลองบางตลาด
ด้วยวิธีประกวดราคาอิเล็กทรอนิกส์ (e-bidding) / โครงการปรับปรุงสะพาน บริเวณทางเข้าหมู่บ้านประชาชนเวศน์ ๒ ระยะ ๓ ข้ามคลองบางตลาด

รายละเอียดการคำนวณค่างานต้นทุนต่อหน่วย

3 งานโครงสร้างสะพาน

3.1 งานโครงสร้างสะพาน

ค่าแรงท่อ PVC ขนาด 2 นิ้ว ชั้น 8.5 7.130 x (40.000 x4)	=	1,140.800 บาท
ค่าบ่มคอนกรีต 327.000 x 9.140	=	2,988.780 บาท
ทรายหยาบ หนา 0.10 ม. 13.820 ลบ.ม. x 506.670 บาท/ลบ.ม.	=	7,002.179 บาท
ค่าแรงทรายหยาบ หนา 0.10 ม. 13.820 ลบ.ม. x 99.000 บาท/ลบ.ม.	=	1,368.180 บาท
ก่ออิฐมอญครึ่งแผ่น 10.790 ตร.ม. x 284.000 บาท/ตร.ม.	=	3,064.360 บาท
ค่าแรงก่ออิฐมอญครึ่งแผ่น 10.790 ตร.ม. x 89.000 บาท/ตร.ม.	=	960.310 บาท
พื้นคอนกรีตพิมพ์ลาย หนา 0.05 ม. 137.200 x 650.000	=	89,180.000 บาท
ค่าแรงพื้นคอนกรีตพิมพ์ลาย หนา 0.05 ม. 137.200 x 195.000	=	26,754.000 บาท
ค่างานต้นทุน	=	1,675,940.30 บาท

คณะกรรมการกำหนดราคากลาง
(ลงชื่อ).....ประธานกรรมการ
(ลงชื่อ).....กรรมการ
(ลงชื่อ).....กรรมการ

โครงการ : ประกวดราคาจ้างก่อสร้างโครงการปรับปรุงสะพาน บริเวณทางเข้าหมู่บ้านประชาชนไควศน์ ๒ ระยะ ๓ ข้ามคลองบางตลาด ด้วยวิธีประกวดราคาอิเล็กทรอนิกส์ (e-bidding) / โครงการปรับปรุงสะพาน บริเวณทางเข้าหมู่บ้านประชาชนไควศน์ ๒ ระยะ ๓ ข้ามคลองบางตลาด

รายละเอียดการคำนวณค่างานต้นทุนต่อหน่วย

4 งานพื้นดาดและผนังคอนกรีตท้องคลอง

4.1 งานพื้นดาดและผนังคอนกรีต

4.1.1 งานพื้นดาดและผนังคอนกรีต

ขุดดิน 40.950 ลบ.ม. x ขุด - ขน บาท/ลบ.ม.	=	917.689 บาท
คอนกรีตหยาบ 11.400 ลบ.ม. x 1,810.450 บาท/ลบ.ม.	=	20,639.130 บาท
ค่าแรงคอนกรีตหยาบ 11.400 ลบ.ม. x 398.000 บาท/ลบ.ม.	=	4,537.200 บาท
คอนกรีตโครงสร้าง 320 ksc. (cube) 22.800 ลบ.ม. x 2,529.800 บาท/ลบ.ม.	=	57,679.440 บาท
ค่าแรงคอนกรีตโครงสร้าง 22.800 ลบ.ม. x 306.000 บาท/ลบ.ม.	=	6,976.800 บาท
เหล็ก RB 9 มม. 974.850 กก. x (27,880.000 /1000) บาท/กก.	=	27,178.818 บาท
เหล็ก RB 9 มม. เหล็กขาค้าง 40.050 กก. x (27,880.000 /1000) บาท/กก.	=	1,116.594 บาท
ลวดผูกเหล็กเบอร์ 18 นน. เหล็กเสริมทั้งหมด x 25 / 1,000 = 25.372 x 30.920	=	784.502 บาท
แบบหล่อทั่วไป 8.600 ตร.ม. x 333.747 บาท/ตร.ม.	=	2,870.224 บาท
ท่อ PVC ขนาด 1 1/2 นิ้ว ชั้น 8.5 10.450 x 101.140	=	1,056.913 บาท
ค่าแรงท่อ PVC ขนาด 1 1/2 นิ้ว ชั้น 8.5 10.450 x (30.000 x 4)	=	1,254.000 บาท
ค่าบ่มคอนกรีต 228.000 x 9.680	=	2,207.040 บาท
ค่างานต้นทุน	=	127,218.35 บาท

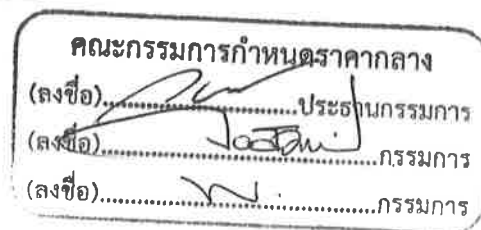

โครงการ : ประกวดราคาจ้างก่อสร้างโครงการปรับปรุงสะพาน บริเวณทางเข้าหมู่บ้านประชาชนเวศน์ ๒ ระยะ ๓ ข้ามคลองบางตลาด
 ด้วยวิธีประกวดราคาอิเล็กทรอนิกส์ (e-bidding) / โครงการปรับปรุงสะพาน บริเวณทางเข้าหมู่บ้านประชาชนเวศน์ ๒ ระยะ ๓ ข้ามคลองบางตลาด

รายละเอียดการคำนวณค่างานต้นทุนต่อหน่วย

5 งานป้ายและราวสะพาน

5.1 งานป้ายและราวสะพาน

5.1.1 งานป้ายและราวสะพาน

คอนกรีตโครงสร้าง 320 ksc. (cube) 0.940 ลบ.ม. x 2,529.800	=	2,378.012 บาท
บาท/ลบ.ม.		
ค่าแรงคอนกรีตโครงสร้าง 0.940 ลบ.ม. x 391.000 บาท/ลบ.ม.	=	367.540 บาท
เหล็ก RB 6 มม. 10.220 กก. x (28,730.000 /1000) บาท/กก.	=	293.620 บาท
เหล็ก RB 9 มม. 14.380 กก. x (27,880.000 /1000) บาท/กก.	=	400.914 บาท
เหล็ก DB 12 มม. 56.260 กก. x (26,680.000 /1000) บาท/กก.	=	1,501.016 บาท
ลวดผูกเหล็กเบอร์ 18 นน. เหล็กเสริมทั้งหมด x 25 / 1,000 = 2.021 x	=	62.489 บาท
30.920		
แบบหล่อทั่วไป 13.770 ตร.ม. x 333.747 บาท/ตร.ม.	=	4,595.696 บาท
ทาสีรองพื้น/ทาสีน้ำอะครีลิค 13.020 x 44.000	=	572.880 บาท
ค่าแรง ทาสีรองพื้น/ทาสีน้ำอะครีลิค 13.020 x 34.000	=	442.680 บาท
บัวปูนปั้นสำเร็จรูป บัวปูนปั้นสำเร็จรูป ตัวหนังสือและตราสัญลักษณ์	=	70,000.000 บาท
2.000 x 35,000.000		
ค่าแรงบัวปูนปั้นสำเร็จรูป บัวปูนปั้นสำเร็จรูป 2.000 x 25,000.000	=	50,000.000 บาท
เหล็กกล่อง ขนาด 4"x4"x2.3 มม. (นน. = 6.96 กก./ม.) 79.340 x	=	2,172.329 บาท
27.380		
ค่าแรงเหล็กกล่อง ขนาด 4"x4"x2.3 มม. (นน. = 6.96 กก./ม.) 79.340	=	793.400 บาท
x 10.000		
เหล็กกลมกลวง ขนาด ๑ 1"x2.3 มม. (นน. = 1.80 กก./ม.) 79.920 x	=	2,188.209 บาท
27.380		
ค่าแรงเหล็กกลมกลวง ขนาด ๑ 1"x2.3 มม. (นน. = 1.80 กก./ม.)	=	799.200 บาท
79.920 x 10.000		
ผนังก่ออิฐมอญครึ่งแผ่น 6.510 ตร.ม. x 284.000 บาท/ตร.ม.	=	1,848.840 บาท
ค่าแรงก่ออิฐมอญครึ่งแผ่น 6.510 ตร.ม. x 89.000 บาท/ตร.ม.	=	579.390 บาท
ฉาบปูนเรียบสองด้าน 13.020 x 75.000	=	976.500 บาท

นาย พรรณนศ เชมะพัฒนสมาน

10 มีนาคม 2566 08:51:20



โครงการ : ประกวดราคาจ้างก่อสร้างโครงการปรับปรุงสะพาน บริเวณทางเข้าหมู่บ้านประชาชนไควศน์ ๒ ระยะ ๓ ข้ามคลองบางตลาด ด้วยวิธีประกวดราคาอิเล็กทรอนิกส์ (e-bidding) / โครงการปรับปรุงสะพาน บริเวณทางเข้าหมู่บ้านประชาชนไควศน์ ๒ ระยะ ๓ ข้ามคลองบางตลาด

รายละเอียดการคำนวณค่างานต้นทุนต่อหน่วย

5 งานป้ายและราวสะพาน

5.1 งานป้ายและราวสะพาน

5.1.1 งานป้ายและราวสะพาน

ค่าแรงฉาบปูนเรียบสองด้าน 13.020×82.000	=	1,067.640 บาท
ทาสีกันสนิม/ทาสีน้ำมัน 8.020×58.000	=	465.160 บาท
ค่าแรงทาสีกันสนิม/ทาสีน้ำมัน 8.020×35.000	=	280.700 บาท
ราวสะพานเหล็กตัดอิตาลี $8.320 \times 25,000.000$	=	208,000.000 บาท
ค่างานต้นทุน	=	349,786.21 บาท

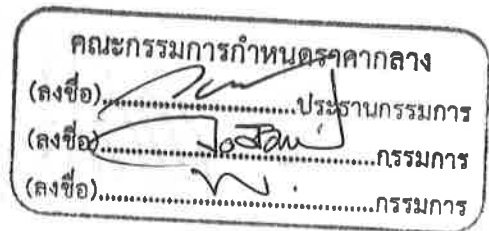

โครงการ : ประกวดราคาจ้างก่อสร้างโครงการปรับปรุงสะพาน บริเวณทางเข้าหมู่บ้านประชานิเวศน์ ๒ ระยะ ๓ ซ้ำมคลองบางตลาด
ด้วยวิธีประกวดราคาอิเล็กทรอนิกส์ (e-bidding) / โครงการปรับปรุงสะพาน บริเวณทางเข้าหมู่บ้านประชานิเวศน์ ๒ ระยะ ๓ ซ้ำมคลองบางตลาด

รายละเอียดการคำนวณค่างานต้นทุนต่อหน่วย

6 งานอื่นๆ

6.1 โคมไฟฟ้่าลูมิเนียม LED 30 วัตต์ พร้อมเสาอลูมิเนียม ๑ 3"

6.1.1 โคมไฟฟ้่าลูมิเนียม LED 30 วัตต์ พร้อมเสาอลูมิเนียม ๑ 3"

โคมไฟฟ้่าลูมิเนียม LED 30 วัตต์ พร้อมเสาอลูมิเนียม ๑ 3" = 65,000.000 บาท

(รวมค่าติดตั้ง)

ค่างานต้นทุน = 65,000.00 บาท/ต้น

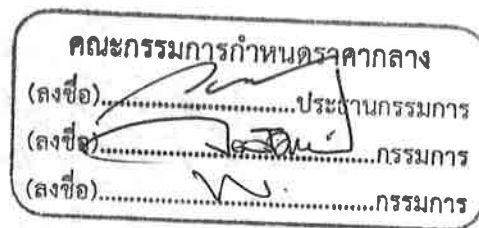

โครงการ : ประกวดราคาจ้างก่อสร้างโครงการปรับปรุงสะพาน บริเวณทางเข้าหมู่บ้านประชาชนเวศน์ ๒ ระยะ ๓ ซ้ำมคลองบางตลาด
ด้วยวิธีประกวดราคาอิเล็กทรอนิกส์ (e-bidding) / โครงการปรับปรุงสะพาน บริเวณทางเข้าหมู่บ้านประชาชนเวศน์ ๒ ระยะ ๓ ซ้ำมคลองบางตลาด

รายละเอียดการคำนวณค่างานต้นทุนต่อหน่วย

6 งานอื่นๆ

6.2 ไฟเส้น LED ซ่อนใต้พื้นทางเท้า พร้อมอุปกรณ์ครบชุด

6.2.1 ไฟเส้น LED ซ่อนใต้พื้นทางเท้า พร้อมอุปกรณ์ครบชุด

ไฟเส้น LED ซ่อนใต้พื้นทางเท้า พร้อมอุปกรณ์ครบชุด (รวมค่าแรง) = 1,745.000 บาท

ค่างานต้นทุน = 1,745.00 บาท/ชุด

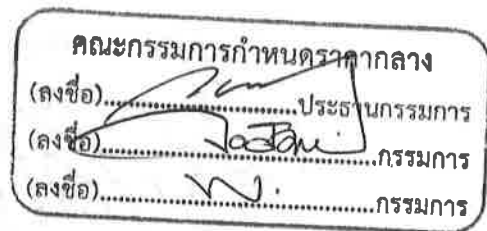

โครงการ : ประกวดราคาจ้างก่อสร้างโครงการปรับปรุงสะพาน บริเวณทางเข้าหมู่บ้านประชาชนเวศน์ ๒ ระยะ ๓ ข้ามคลองบางตลาด ด้วยวิธีประกวดราคาอิเล็กทรอนิกส์ (e-bidding) / โครงการปรับปรุงสะพาน บริเวณทางเข้าหมู่บ้านประชาชนเวศน์ ๒ ระยะ ๓ ข้ามคลองบางตลาด

รายละเอียดการคำนวณค่างานต้นทุนต่อหน่วย

6 งานอื่นๆ

6.3 งานตีเส้นจราจร

6.3.1 งานตีเส้นจราจร

งานทาสีตีเส้นจราจร (รวมค่าแรง)

= 290.000 บาท

ค่างานต้นทุน

= 290.00 บาท/ตร.ม.

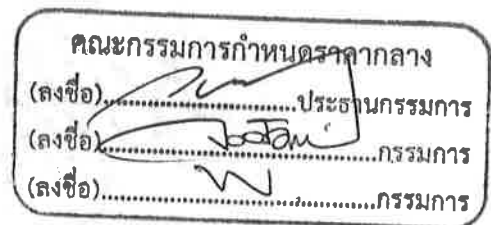

โครงการ : ประกวดราคาจ้างก่อสร้างโครงการปรับปรุงสะพาน บริเวณทางเข้าหมู่บ้านประชาชนเวศน์ ๒ ระยะ ๓ ข้ามคลองบางตลาด
ด้วยวิธีประกวดราคาอิเล็กทรอนิกส์ (e-bidding) / โครงการปรับปรุงสะพาน บริเวณทางเข้าหมู่บ้านประชาชนเวศน์ ๒ ระยะ ๓ ข้ามคลองบางตลาด

รายละเอียดการคำนวณค่างานต้นทุนต่อหน่วย

6 งานอื่นๆ

6.4 งานป้ายเหล็กประชาสัมพันธ์โครงการ

6.4.1 งานป้ายเหล็กประชาสัมพันธ์โครงการ

งานป้ายเหล็กประชาสัมพันธ์โครงการ (รวมค่าแรง)

= 5,400.000 บาท

ค่างานต้นทุน

= 5,400.00 บาท/ชุด

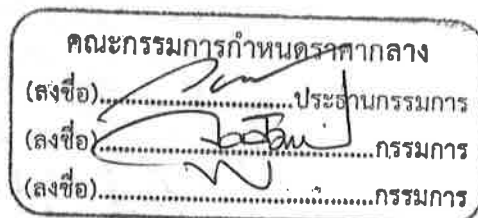

**แบบสรุปรวมค่าใช้จ่ายพิเศษตามข้อกำหนดและค่าใช้จ่ายอื่นที่จำเป็นต้องมี
งานก่อสร้างทาง สะพานและท่อเหลี่ยม**

ชื่อโครงการ/งานก่อสร้าง ประกวดราคาจ้างก่อสร้างโครงการปรับปรุงสะพาน บริเวณทางเข้าหมู่บ้านประชาชนเวศน์ ๒ ระยะ ๓ ซ้ำมคลองบางตลาด ด้วยวิธีประกวดราคาอิเล็กทรอนิกส์ (e-bidding) /
โครงการปรับปรุงสะพาน บริเวณทางเข้าหมู่บ้านประชาชนเวศน์ ๒ ระยะ ๓ ซ้ำมคลองบางตลาด

สถานที่ก่อสร้าง ตำบล บางตลาด อำเภอ ปากเกร็ด จังหวัด นนทบุรี แบบเลขที่ กส.15/2565

หน่วยงานเจ้าของโครงการ/งานก่อสร้าง เทศบาลนครปากเกร็ด / เทศบาลนครปากเกร็ด

คำนวณราคากลางโดย คณะกรรมการกำหนดราคากลาง เมื่อวันที่

หน่วย : บาท

ลำดับที่	รายการ	จำนวน	หน่วย	ค่าใช้จ่ายรวม (ค่าก่อสร้าง)	หมายเหตุ
1	งานก่อสร้างแนวป้องกันน้ำ	1.000	งาน	579,619.00	
2	งานสูบน้ำและระบายน้ำชั่วคราวระหว่างการก่อสร้าง	1.000	งาน	615,155.84	
	รวมค่าใช้จ่ายพิเศษตามข้อกำหนดฯ ทุกรายการ			1,194,774.84	

คณะกรรมการกำหนดราคากลาง
 (ลงชื่อ).....ประธานกรรมการ
 (ลงชื่อ).....กรรมการ
 (ลงชื่อ).....กรรมการ

**แบบแสดงการคำนวณและเหตุผลความจำเป็น
สำหรับค่าใช้จ่ายพิเศษตามข้อกำหนดฯ**

รายการ งานก่อสร้างแนวป้องกันน้ำ

ชื่อโครงการ/งานก่อสร้าง ประทศราคาจ้างก่อสร้างโครงการปรับปรุงสะพาน บริเวณทางเข้าหมู่บ้านประชาชนเวศน์ ๒ ระยะ ๓ ข้ามคลองบางตลาด ด้วยวิธีประกวดราคาอิเล็กทรอนิกส์ (e-bidding) /
โครงการปรับปรุงสะพาน บริเวณทางเข้าหมู่บ้านประชาชนเวศน์ ๒ ระยะ ๓ ข้ามคลองบางตลาด

สถานที่ก่อสร้าง ตำบล บางตลาด อำเภอ ปากเกร็ด จังหวัด นนทบุรี แบบเลขที่ กส.15/2565

หน่วยงานเจ้าของโครงการ/งานก่อสร้าง เทศบาลนครปากเกร็ด / เทศบาลนครปากเกร็ด

คำนวณราคากลางโดย คณะกรรมการกำหนดราคากลาง เมื่อวันที่

1. เหตุผลและความจำเป็นที่ต้องมีค่าใช้จ่ายพิเศษตามข้อกำหนดฯ รายการนี้

ต้องทำระบบป้องกันดินพัง เนื่องจากระดับการก่อสร้างอยู่ลึก เพื่อป้องกันการเกิดอันตรายต่อโครงสร้างข้างเคียง,บุคคลและเครื่องจักรที่ใช้งาน

2. รายละเอียดการคำนวณ

หน่วย : บาท

ที่	รายการค่าใช้จ่าย	จำนวน	หมายเหตุ
1	นน.เข็ม57ตัน ค่าขนส่ง@7,000บ. ค่ายกั้น-ลง100บ./ตัน ค่าเช่า35บาท(4เดือน) ค่าตอก150บาท/ม.@950 ม. ค่าถอน100บาท/ม.@950ม. ค่าทำความสะอาด300บาท/ตัน	541,700.00	42000+5700+239400+142500+95000+17100 = 541,700.00
	รวมค่าใช้จ่าย	541,700.00	
	ภาษีมูลค่าเพิ่ม	37,919.00	
	ค่าใช้จ่ายรวมภาษีมูลค่าเพิ่ม	579,619.00	

นาย พรธเนศ เขมะพัฒนสมาน
10 มีนาคม 2566 08:51:28

คณะกรรมการกำหนดราคากลาง
(ลงชื่อ).....ประธานกรรมการ
(ลงชื่อ).....กรรมการ
(ลงชื่อ).....กรรมการ

**แบบแสดงการคำนวณและเหตุผลความจำเป็น
สำหรับค่าใช้จ่ายพิเศษตามข้อกำหนดฯ**

รายการ งานสูบน้ำและระบายน้ำชั่วคราวระหว่างการก่อสร้าง

ชื่อโครงการ/งานก่อสร้าง ประกวดราคาจ้างก่อสร้างโครงการปรับปรุงสะพาน บริเวณทางเข้าหมู่บ้านประชาชนเวศน์ ๒ ระยะ ๓ ซ้ำมคลองบางตลาด ด้วยวิธีประกวดราคาอิเล็กทรอนิกส์ (e-bidding) /
โครงการปรับปรุงสะพาน บริเวณทางเข้าหมู่บ้านประชาชนเวศน์ ๒ ระยะ ๓ ซ้ำมคลองบางตลาด

สถานที่ก่อสร้าง ตำบล บางตลาด อำเภอ ปากเกร็ด จังหวัด นนทบุรี แบบเลขที่ กส.15/2565

หน่วยงานเจ้าของโครงการ/งานก่อสร้าง เทศบาลนครปากเกร็ด / เทศบาลนครปากเกร็ด

คำนวณราคากลางโดย คณะกรรมการกำหนดราคากลาง เมื่อวันที่

1. เหตุผลและความจำเป็นที่ต้องมีค่าใช้จ่ายพิเศษตามข้อกำหนดฯ รายการนี้

ใช้เครื่องสูบน้ำเพื่อระบายน้ำ ไม่ให้เกิดการท่วมขัง และทำงานได้สะดวก

2. รายละเอียดการคำนวณ

หน่วย : บาท

ที่	รายการค่าใช้จ่าย	จำนวน	หมายเหตุ
1	ขนาดไม่น้อยกว่า10นิ้ว1เครื่อง@98,000บ./เครื่อง/เดือน(4เดือน) ค่าน้ำมัน40ลิตร/เครื่อง/วัน1เครื่อง(4เดือน) ค่าขนส่ง2เที่ยว@10,000บ./เที่ยว	574,912.00	392000+162912+20000 = 574,912.00
	รวมค่าใช้จ่าย	574,912.00	
	ภาษีมูลค่าเพิ่ม	40,243.84	
	ค่าใช้จ่ายรวมภาษีมูลค่าเพิ่ม	615,155.84	

นาย พรรณนศ เชมะพัฒนสมาน
10 มีนาคม 2566 08:51:28

คณะกรรมการกำหนดราคากลาง
 (ลงชื่อ).....ประธานกรรมการ
 (ลงชื่อ).....กรรมการ
 (ลงชื่อ).....กรรมการ

โครงการ : ประกวดราคาจ้างก่อสร้างโครงการปรับปรุงสะพาน บริเวณทางเข้าหมู่บ้านประชาชนเวศน์ ๒ ระยะ ๓ ข้ามคลองบางตลาด ด้วยวิธีประกวดราคาอิเล็กทรอนิกส์ (e-bidding) / โครงการปรับปรุงสะพาน
 บริเวณทางเข้าหมู่บ้านประชาชนเวศน์ ๒ ระยะ ๓ ข้ามคลองบางตลาด
 เลขที่หนังสือ : ประกาศกรมบัญชีกลาง

Factor F งานก่อสร้างสะพานและท่อเหลี่ยม

เงินล่วงหน้าจ่าย 0.00 % ดอกเบี้ยเงินกู้ 6.00 % ต่อปี
 เงินประกันผลงานหัก 0.00 % ค่าภาษีมูลค่าเพิ่ม (VAT) 7.00 %

ค่างาน (ทุน) ล้านบาท	ค่าใช้จ่ายในการดำเนินงานก่อสร้าง (%)				รวมในรูป Factor F	ภาษีมูลค่าเพิ่ม (VAT)	Factor F
	ค่าอำนาจการ	ค่าดอกเบี้ย	ค่ากำไร	รวมค่าใช้จ่าย			
≤5.00	12.9576	1.0000	5.5000	19.4576	1.1946	1.0700	1.2782
10.00	9.8195	1.0000	5.5000	16.3195	1.1632	1.0700	1.2446
15.00	9.1514	1.0000	5.5000	15.6514	1.1565	1.0700	1.2375
20.00	8.4931	1.0000	5.5000	14.9931	1.1499	1.0700	1.2304
25.00	6.9990	1.0000	5.5000	13.4990	1.1350	1.0700	1.2145
30.00	7.3924	1.0000	5.0000	13.3924	1.1339	1.0700	1.2133
35.00	6.8854	1.0000	5.0000	12.8854	1.1289	1.0700	1.2079
40.00	6.1578	1.0000	5.0000	12.1578	1.1216	1.0700	1.2001
45.00	5.5918	1.0000	4.5000	11.0918	1.1109	1.0700	1.1887

นาย พรธเนศ เขมะพัฒนสมาน
 10 มีนาคม 2566 08:52:13

คณะกรรมการกำหนดราคากลาง
 (ลงชื่อ).....ประธานกรรมการ
 (ลงชื่อ).....กรรมการ
 (ลงชื่อ).....กรรมการ

โครงการ : ประกวดราคาจ้างก่อสร้างโครงการปรับปรุงสะพาน บริเวณทางเข้าหมู่บ้านประชาชนิเวณ ๒ ระยะ ๓ ซ้ำมคลองบางตลาด ด้วยวิธีประกวดราคาอิเล็กทรอนิกส์ (e-bidding) / โครงการปรับปรุงสะพาน
 บริเวณทางเข้าหมู่บ้านประชาชนิเวณ ๒ ระยะ ๓ ซ้ำมคลองบางตลาด
 เลขที่หนังสือ : ประกาศกรมบัญชีกลาง

Factor F งานก่อสร้างสะพานและท่อเหลี่ยม

เงินล่วงหน้าจ่าย 0.00 % ดอกเบี้ยเงินกู้ 6.00 % ต่อปี
 เงินประกันผลงานหัก 0.00 % ค่าภาษีมูลค่าเพิ่ม (VAT) 7.00 %

ค่างาน (ทุน) ล้านบาท	ค่าใช้จ่ายในการดำเนินงานก่อสร้าง (%)				รวมในรูป Factor F	ภาษีมูลค่าเพิ่ม (VAT)	Factor F
	ค่าอำนวยความสะดวก	ค่าดอกเบี้ย	ค่ากำไร	รวมค่าใช้จ่าย			
50.00	5.1391	1.0000	4.5000	10.6391	1.1064	1.0700	1.1838
55.00	5.0155	1.0000	4.5000	10.5155	1.1052	1.0700	1.1826
60.00	4.8663	1.0000	4.5000	10.3663	1.1037	1.0700	1.1810
65.00	5.0600	1.0000	4.0000	10.0600	1.1006	1.0700	1.1776
70.00	4.9728	1.0000	4.0000	9.9728	1.0997	1.0700	1.1767
75.00	4.7382	1.0000	4.0000	9.7382	1.0974	1.0700	1.1742
80.00	4.5083	1.0000	4.0000	9.5083	1.0951	1.0700	1.1718
85.00	4.3054	1.0000	4.0000	9.3054	1.0931	1.0700	1.1696
90.00	4.2180	1.0000	4.0000	9.2180	1.0922	1.0700	1.1687

นาย พรธเนศ เขมะพัฒนสมาน

10 มีนาคม 2566 08:52:13

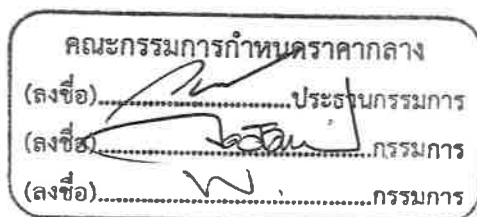

โครงการ : ประกวดราคาจ้างก่อสร้างโครงการปรับปรุงสะพาน บริเวณทางเข้าหมู่บ้านประชาชนิเวณศน์ ๒ ระยะ ๓ ซ้ำมคลองบางตลาด ด้วยวิธีประกวดราคาอิเล็กทรอนิกส์ (e-bidding) / โครงการปรับปรุงสะพาน
 บริเวณทางเข้าหมู่บ้านประชาชนิเวณศน์ ๒ ระยะ ๓ ซ้ำมคลองบางตลาด
 เลขที่หนังสือ : ประกาศกรมบัญชีกลาง

Factor F งานก่อสร้างสะพานและท่อเหลี่ยม

เงินล่วงหน้าจ่าย 0.00 % ดอกเบี้ยเงินกู้ 6.00 % ต่อปี
 เงินประกันผลงานหัก 0.00 % ค่าภาษีมูลค่าเพิ่ม (VAT) 7.00 %

ค่างาน (ทุน) ล้านบาท	ค่าใช้จ่ายในการดำเนินงานก่อสร้าง (%)				รวมในรูป Factor F	ภาษีมูลค่าเพิ่ม (VAT)	Factor F
	ค่าอำนวยความสะดวก	ค่าดอกเบี้ย	ค่ากำไร	รวมค่าใช้จ่าย			
95.00	4.1334	1.0000	4.0000	9.1334	1.0913	1.0700	1.1677
100.00	3.9802	1.0000	4.0000	8.9802	1.0898	1.0700	1.1661
105.00	4.4448	1.0000	3.5000	8.9448	1.0894	1.0700	1.1657
110.00	4.3394	1.0000	3.5000	8.8394	1.0884	1.0700	1.1646
115.00	4.1971	1.0000	3.5000	8.6971	1.0870	1.0700	1.1631
120.00	4.0667	1.0000	3.5000	8.5667	1.0857	1.0700	1.1617
125.00	4.0120	1.0000	3.5000	8.5120	1.0851	1.0700	1.1611
130.00	3.9901	1.0000	3.5000	8.4901	1.0849	1.0700	1.1608
135.00	3.8822	1.0000	3.5000	8.3822	1.0838	1.0700	1.1597

นาย พรธเนศ เขมะพัฒนสมาน
 10 มีนาคม 2566 08:52:13

คณะกรรมการกำหนดราคากลาง
 (ลงชื่อ).....ประธานกรรมการ
 (ลงชื่อ).....กรรมการ
 (ลงชื่อ).....กรรมการ

โครงการ : ประกวดราคาจ้างก่อสร้างโครงการปรับปรุงสะพาน บริเวณทางเข้าหมู่บ้านประชาชนิเวณ ๒ ระยะ ๓ ข้ามคลองบางตลาด ด้วยวิธีประกวดราคาอิเล็กทรอนิกส์ (e-bidding) / โครงการปรับปรุงสะพาน
 บริเวณทางเข้าหมู่บ้านประชาชนิเวณ ๒ ระยะ ๓ ข้ามคลองบางตลาด
 เลขที่หนังสือ : ประกาศกรมบัญชีกลาง

Factor F งานก่อสร้างสะพานและท่อเหลี่ยม

เงินล่วงหน้าจ่าย 0.00 % ดอกเบี้ยเงินกู้ 6.00 % ต่อปี
 เงินประกันผลงานหัก 0.00 % ค่าภาษีมูลค่าเพิ่ม (VAT) 7.00 %

ค่างาน (ทุน) ล้านบาท	ค่าใช้จ่ายในการดำเนินงานก่อสร้าง (%)				รวมในรูป Factor F	ภาษีมูลค่าเพิ่ม (VAT)	Factor F
	ค่าอำนาจการ	คาคอกเบี้ย	ค่ากำไร	รวมค่าใช้จ่าย			
140.00	3.7820	1.0000	3.5000	8.2820	1.0828	1.0700	1.1586
145.00	3.6887	1.0000	3.5000	8.1887	1.0819	1.0700	1.1576
150.00	3.6016	1.0000	3.5000	8.1016	1.0810	1.0700	1.1567
155.00	3.5201	1.0000	3.5000	8.0201	1.0802	1.0700	1.1558
160.00	3.4437	1.0000	3.5000	7.9437	1.0794	1.0700	1.1550
165.00	3.3720	1.0000	3.5000	7.8720	1.0787	1.0700	1.1542
170.00	3.3045	1.0000	3.5000	7.8045	1.0780	1.0700	1.1535
175.00	3.2408	1.0000	3.5000	7.7408	1.0774	1.0700	1.1528
180.00	3.1807	1.0000	3.5000	7.6807	1.0768	1.0700	1.1522

นาย พรเนศ เขมะพัฒนสมาน
 10 มีนาคม 2566 08:52:13

คณะกรรมการกำหนดราคากลาง
 (ลงชื่อ).....ประธานกรรมการ
 (ลงชื่อ).....กรรมการ
 (ลงชื่อ).....กรรมการ

โครงการ : ประกวดราคาจ้างก่อสร้างโครงการปรับปรุงสะพาน บริเวณทางเข้าหมู่บ้านประชาชนเวศน์ ๒ ระยะ ๓ ข้ามคลองบางตลาด ด้วยวิธีประกวดราคาอิเล็กทรอนิกส์ (e-bidding) / โครงการปรับปรุงสะพาน
 บริเวณทางเข้าหมู่บ้านประชาชนเวศน์ ๒ ระยะ ๓ ข้ามคลองบางตลาด
 เลขที่หนังสือ : ประกาศกรมบัญชีกลาง

Factor F งานก่อสร้างสะพานและท่อเหลี่ยม

เงินล่วงหน้าจ่าย 0.00 % ดอกเบี้ยเงินกู้ 6.00 % ต่อปี
 เงินประกันผลงานหัก 0.00 % ค่าภาษีมูลค่าเพิ่ม (VAT) 7.00 %

ค่างาน (ทุน) ล้านบาท	ค่าใช้จ่ายในการดำเนินงานก่อสร้าง (%)				รวมในรูป Factor F	ภาษีมูลค่าเพิ่ม (VAT)	Factor F
	ค่าอำนวยความสะดวก	ค่าดอกเบี้ย	ค่ากำไร	รวมค่าใช้จ่าย			
185.00	3.1238	1.0000	3.5000	7.6238	1.0762	1.0700	1.1515
190.00	3.0699	1.0000	3.5000	7.5699	1.0757	1.0700	1.1510
195.00	3.0188	1.0000	3.5000	7.5188	1.0752	1.0700	1.1505
≥200.00	2.9702	1.0000	3.5000	7.4702	1.0747	1.0700	1.1499

คณะกรรมการกำหนดราคากลาง
 (ลงชื่อ).....ประธานกรรมการ
 (ลงชื่อ).....กรรมการ
 (ลงชื่อ).....กรรมการ

นาย พรธเนศ เขมะพัฒนสมาน
 10 มีนาคม 2566 08:52:13

โครงการ : ประกวดราคาจ้างก่อสร้างโครงการปรับปรุงสะพาน บริเวณทางเข้าหมู่บ้านประชาณีเวศน์ ๒ ระยะ ๓ ข้ามคลองบางตลาด ด้วยวิธีประกวดราคาอิเล็กทรอนิกส์ (e-bidding) / โครงการปรับปรุงสะพาน

เลขที่หนังสือ : ประกาศกรมบัญชีกลาง

ค่างานต้นทุนรวมทั้งโครงการ	3,179,258.68 บาท
ผลรวมค่างานต้นทุนงานก่อสร้างสะพานและท่อเหลี่ยม	3,179,258.68 บาท
แหล่งของเงินงบประมาณ	5,200,000.00 บาท
แหล่งของเงินนอกงบประมาณ	0.00 บาท

จากตาราง Factor F งานก่อสร้างสะพานและท่อเหลี่ยม

เงินล่วงหน้าจ่าย	0.00 %	ดอกเบี้ยเงินกู้	6.00 % ต่อปี
เงินประกันผลงานหัก	0.00 %	ค่าภาษีมูลค่าเพิ่ม (VAT)	7.00 %

Factor F งานก่อสร้างสะพานและท่อเหลี่ยม

ค่างานต้นทุน	Factor F
5,000,000.00	1.2782

นาย พรธเนศ เขมะพัฒน์สมาน

10 มีนาคม 2566 08:52:13

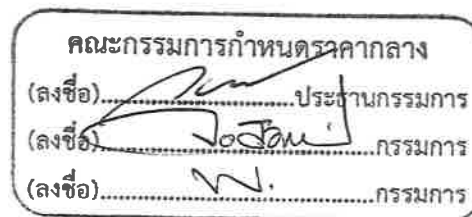

โครงการ : ประกวดราคาจ้างก่อสร้างโครงการปรับปรุงสะพาน บริเวณทางเข้าหมู่บ้านประชาชนิเวณ ๒ ระยะ ๓ ข้ามคลองบางตลาด ด้วยวิธีประกวดราคาอิเล็กทรอนิกส์ (e-bidding)

**แบบสรุปข้อมูลวัสดุและค่าดำเนินการ
งานก่อสร้างทาง สะพาน และท่อเหลี่ยม**

โครงการ/งานก่อสร้าง ประกวดราคาจ้างก่อสร้างโครงการปรับปรุงสะพาน บริเวณทางเข้าหมู่บ้านประชาชนิเวณ ๒ ระยะ ๓ ข้ามคลองบางตลาด ด้วยวิธีประกวดราคาอิเล็กทรอนิกส์ (e-bidding) /
โครงการปรับปรุงสะพาน บริเวณทางเข้าหมู่บ้านประชาชนิเวณ ๒ ระยะ ๓ ข้ามคลองบางตลาด

สาย บริเวณทางเข้าหมู่บ้านประชาชนิเวณ 2 ระยะ 3

ตอน ข้ามคลองบางตลาด

อยู่ในท้องที่จังหวัด	นนทบุรี	เขตฝนตก	ปกติ	ราคาน้ำมันโซลา	33.94	บาท/ลิตร
อัตราดอกเบี้ยเงินกู้ (MLR)		6.00%		เงินล่วงหน้าจ่าย		0.00%
เงินประกันผลงานหัก		0.00%		ภาษีมูลค่าเพิ่ม		7.00%

ที่	รายการ	หน่วย	ค่าวัสดุ (บาท)	ระยะขนส่ง (กม.)	ค่าขนส่ง (บาท)	ค่าขนส่งขึ้นลง (บาท)	ค่าตัด/ ตัดเหล็ก (บาท)	รวม (บาท)	วันที่ที่กระทรวง พาณิชย์ประกาศ ล่าสุด	แหล่งที่มา
1	ทาสีรองพื้น/ทาสีน้ำอะครีลิค	ตร.ม.	44.00	0.00	0.00	0.00	0.00	44.00	ม.ค. 2566	บันทึกสืบ
2	เหล็กกล่องขนาด4"x4"x2.3มม.	บาท/กก.	27.38	0.00	0.00	0.00	0.00	27.38	ม.ค. 2566	บันทึกสืบ
3	เหล็กกลมกลวงขนาด๑1"x2.3มม.	บาท/กก.	27.38	0.00	0.00	0.00	0.00	27.38	ม.ค. 2566	บันทึกสืบ
4	ทาสีกันสนิม/ทาสีน้ำมัน	ตร.ม.	58.00	0.00	0.00	0.00	0.00	58.00	ม.ค. 2566	บันทึกสืบ
5	ฉาบปูนเรียบสองด้าน	ตร.ม.	75.00	0.00	0.00	0.00	0.00	75.00	ม.ค. 2566	บันทึกสืบ
6	งานตีเส้นจราจร(สีเหลือง)	ตร.ม.	290.00	0.00	0.00	0.00	0.00	290.00	พ.ค. 2565	บันทึกสืบ
7	แผ่นGeotextile	บาท/ตร.ม.	100.00	0.00	0.00	0.00	0.00	100.00	พ.ค. 2565	บันทึกสืบ

นาย พรธเนศ เขมะพัฒนสมาน

10 มีนาคม 2566 08:52:17

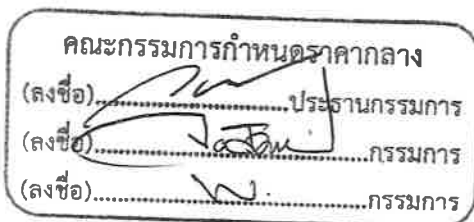

โครงการ : ประกวดราคาจ้างก่อสร้างโครงการปรับปรุงสะพาน บริเวณทางเข้าหมู่บ้านประชาชนเวศน์ ๒ ระยะ ๓ ข้ามคลองบางตลาด ด้วยวิธีประกวดราคาอิเล็กทรอนิกส์ (e-bidding)

แบบสรุปข้อมูลวัสดุและคำดำเนินการ
งานก่อสร้างทาง สะพาน และท่อเหลี่ยม

โครงการ/งานก่อสร้าง ประกวดราคาจ้างก่อสร้างโครงการปรับปรุงสะพาน บริเวณทางเข้าหมู่บ้านประชาชนเวศน์ ๒ ระยะ ๓ ข้ามคลองบางตลาด ด้วยวิธีประกวดราคาอิเล็กทรอนิกส์ (e-bidding) /
โครงการปรับปรุงสะพาน บริเวณทางเข้าหมู่บ้านประชาชนเวศน์ ๒ ระยะ ๓ ข้ามคลองบางตลาด

สาย บริเวณทางเข้าหมู่บ้านประชาชนเวศน์ 2 ระยะ 3

ตอน ข้ามคลองบางตลาด

อยู่ในท้องที่จังหวัด	นนทบุรี	เขตฝนตก	ปกติ	ราคาน้ำมันโซลา	33.94	บาท/ลิตร
อัตราดอกเบี้ยเงินกู้ (MLR)		6.00%		เงินสงวนจ่าย		0.00%
เงินประกันผลงานหัก		0.00%		ภาษีมูลค่าเพิ่ม		7.00%

ที่	รายการ	หน่วย	ค่าวัสดุ (บาท)	ระยะขนส่ง (กม.)	ค่าขนส่ง (บาท)	ค่าขนส่งขึ้นลง (บาท)	ค่าตัด/ ตัดเหล็ก (บาท)	รวม (บาท)	วันที่ที่กระทรวง พาณิชย์ประกาศ ล่าสุด	แหล่งที่มา
8	แผ่นพื้นสำเร็จรูปPLANKกว้าง0.99เมตรยาว ว11.00เมตร(ตัวกลาง)	บาท	37,400.00	0.00	0.00	0.00	0.00	37,400.00	เม.ย. 2565	บันทึกสืบ
9	แผ่นพื้นสำเร็จรูปPLANKกว้าง0.99เมตรยาว ว11.00เมตร(ตัวริม)	บาท	38,900.00	0.00	0.00	0.00	0.00	38,900.00	เม.ย. 2565	บันทึกสืบ
10	แผ่นพื้นสำเร็จรูปPLANKกว้าง0.99เมตรยาว ว8.00เมตร(ตัวกลาง)	บาท	18,200.00	0.00	0.00	0.00	0.00	18,200.00	เม.ย. 2565	บันทึกสืบ
11	แผ่นพื้นสำเร็จรูปPLANKกว้าง0.99เมตรยาว ว8.00เมตร(ตัวริม)	บาท	19,000.00	0.00	0.00	0.00	0.00	19,000.00	เม.ย. 2565	บันทึกสืบ
12	บัวปูนปั้นสำเร็จรูปตัวหนังสือ	บาท	35,000.00	0.00	0.00	0.00	0.00	35,000.00	มี.ค. 2565	บันทึกสืบ

นาย พรธเนศ เขมะพัฒน์สมาน

10 มีนาคม 2566 08:52:17

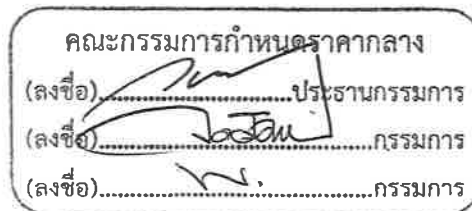

โครงการ : ประกวดราคาจ้างก่อสร้างโครงการปรับปรุงสะพาน บริเวณทางเข้าหมู่บ้านประชาชนเวศน์ ๒ ระยะ ๓ ข้ามคลองบางตลาด ด้วยวิธีประกวดราคาอิเล็กทรอนิกส์ (e-bidding)

**แบบสรุปข้อมูลวัสดุและค่าดำเนินการ
งานก่อสร้างทาง สะพาน และท่อเหลี่ยม**

โครงการ/งานก่อสร้าง ประกวดราคาจ้างก่อสร้างโครงการปรับปรุงสะพาน บริเวณทางเข้าหมู่บ้านประชาชนเวศน์ ๒ ระยะ ๓ ข้ามคลองบางตลาด ด้วยวิธีประกวดราคาอิเล็กทรอนิกส์ (e-bidding) /
โครงการปรับปรุงสะพาน บริเวณทางเข้าหมู่บ้านประชาชนเวศน์ ๒ ระยะ ๓ ข้ามคลองบางตลาด

สาย บริเวณทางเข้าหมู่บ้านประชาชนเวศน์ 2 ระยะ 3

ตอน ข้ามคลองบางตลาด

อยู่ในท้องที่จังหวัด นนทบุรี เขตฝนตก ปกติ ราคาน้ำมันโซลา 33.94 บาท/ลิตร

อัตราดอกเบี้ยเงินกู้ (MLR) 6.00% เงินสงเคราะห์ 0.00%

เงินประกันผลงานหัก 0.00% ภาษีมูลค่าเพิ่ม 7.00%

ที่	รายการ	หน่วย	ค่าวัสดุ (บาท)	ระยะขนส่ง (กม.)	ค่าขนส่ง (บาท)	ค่าขนส่ง (บาท)	ค่าตัด/ ตัดเหล็ก (บาท)	รวม (บาท)	วันที่ที่กระทรวง พาณิชย์ประกาศ ล่าสุด	แหล่งที่มา
13	โคมไฟฟลูออโรไมน์LED30วัตต์พร้อมเสา ลูมิเนียม๘3"	บาท	65,000.00	0.00	0.00	0.00	0.00	65,000.00	เม.ย. 2565	บันทึกสืบ
14	ไฟเส้นLEDซ่อนใต้พื้นทางเท้าพร้อมอุปกรณ์ ครบชุด	บาท	1,745.00	0.00	0.00	0.00	0.00	1,745.00	เม.ย. 2565	บันทึกสืบ
15	ราวสะพานเหล็กดัดอิตาลี	บาท	25,000.00	0.00	0.00	0.00	0.00	25,000.00	พ.ค. 2565	บันทึกสืบ
16	เสาเข็มทกเหลี่ยมกลวงเสาเข็มทกเหลี่ยมกล วงขนาด15ซม.ยาว3เมตร	ทอน	310.00	0.00	0.00	0.00	0.00	310.00	ก.พ. 2566	
17	งานสกัดหัวเสาเข็ม	ตัน	350.00	0.00	0.00	0.00	0.00	350.00	ม.ค. 2566	บันทึกสืบ

นาย พรธเนศ เชมะพัฒนสมาน

10 มีนาคม 2566 08:52:17

คณะกรรมการกำหนดราคากลาง
(ลงชื่อ).....ประธานกรรมการ
(ลงชื่อ).....กรรมการ
(ลงชื่อ).....กรรมการ

โครงการ : ประกวดราคาจ้างก่อสร้างโครงการปรับปรุงสะพาน บริเวณทางเข้าหมู่บ้านประชาชนเวศน์ ๒ ระยะ ๓ ข้ามคลองบางตลาด ด้วยวิธีประกวดราคาอิเล็กทรอนิกส์ (e-bidding)

**แบบสรุปข้อมูลวัสดุและค่าดำเนินการ
งานก่อสร้างทาง สะพาน และท่อเหลี่ยม**

โครงการ/งานก่อสร้าง	ประกวดราคาจ้างก่อสร้างโครงการปรับปรุงสะพาน บริเวณทางเข้าหมู่บ้านประชาชนเวศน์ ๒ ระยะ ๓ ข้ามคลองบางตลาด ด้วยวิธีประกวดราคาอิเล็กทรอนิกส์ (e-bidding) / โครงการปรับปรุงสะพาน บริเวณทางเข้าหมู่บ้านประชาชนเวศน์ ๒ ระยะ ๓ ข้ามคลองบางตลาด				
สาย	บริเวณทางเข้าหมู่บ้านประชาชนเวศน์ 2 ระยะ 3				
ตอน	ข้ามคลองบางตลาด				
อยู่ในท้องที่จังหวัด	นนทบุรี	เขตฝนตก	ปกติ	ราคาน้ำมันโซลา	33.94 บาท/ลิตร
อัตราดอกเบี้ยเงินกู้ (MLR)	6.00%	เงินล่วงหน้าจ่าย		0.00%	
เงินประกันผลงานหัก	0.00%	ภาษีมูลค่าเพิ่ม		7.00%	

ที่	รายการ	หน่วย	ค่าวัสดุ (บาท)	ระยะขนส่ง (กม.)	ค่าขนส่ง (บาท)	ค่าขนส่งขึ้นลง (บาท)	ค่าตัด/ ตัดเหล็ก (บาท)	รวม (บาท)	วันที่ที่กระทรวง พาณิชย์ประกาศ ล่าสุด	แหล่งที่มา
18	กำลังอัดประลัยที่อายุ28วัน(กก./ตร.ชม.)รู ปลุกบาศก์15*15*15ชม.และรูปทรงกระบอก 15*30ชม.ตราซีแพค*รูปลุกบาศก์320ก ก./ตร.ชม.และรูปทรงกระบอก280กก./ตร. ชม.ตราซีแพค	ลบ.ม.	2,529.80	0.00	0.00	0.00	0.00	2,529.80	ก.พ. 2566	
19	เหล็กเส้นกลมผิวเรียบSR.24(มอก.)ขนาดเส้น ผ่านศูนย์กลาง6มม.ยาว10เมตร	ตัน	24,550.00	0.00	0.00	80.00	4,100.00	28,730.00	ก.พ. 2566	
20	เหล็กเส้นกลมผิวเรียบSR.24(มอก.)ขนาดเส้น ผ่านศูนย์กลาง9มม.ยาว10เมตร	ตัน	23,700.00	0.00	0.00	80.00	4,100.00	27,880.00	ก.พ. 2566	

นาย พรธเนศ เขมะพัฒนสมาน

10 มีนาคม 2566 08:52:17

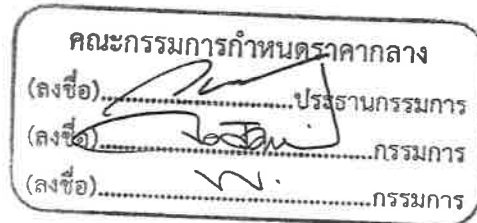

โครงการ : ประกวดราคาจ้างก่อสร้างโครงการปรับปรุงสะพาน บริเวณทางเข้าหมู่บ้านประชาชนเวศน์ ๒ ระยะ ๓ ข้ามคลองบางตลาด ด้วยวิธีประกวดราคาอิเล็กทรอนิกส์ (e-bidding)

**แบบสรุปข้อมูลวัสดุและค่าดำเนินการ
งานก่อสร้างทาง สะพาน และท่อเหลี่ยม**

โครงการ/งานก่อสร้าง ประกวดราคาจ้างก่อสร้างโครงการปรับปรุงสะพาน บริเวณทางเข้าหมู่บ้านประชาชนเวศน์ ๒ ระยะ ๓ ข้ามคลองบางตลาด ด้วยวิธีประกวดราคาอิเล็กทรอนิกส์ (e-bidding) /
โครงการปรับปรุงสะพาน บริเวณทางเข้าหมู่บ้านประชาชนเวศน์ ๒ ระยะ ๓ ข้ามคลองบางตลาด

สาย บริเวณทางเข้าหมู่บ้านประชาชนเวศน์ 2 ระยะ 3

ตอน ข้ามคลองบางตลาด

อยู่ในท้องที่จังหวัด นนทบุรี เขตฝนตก ปกติ ราคาน้ำมันโซลา 33.94 บาท/ลิตร

อัตราดอกเบี้ยเงินกู้ (MLR) 6.00% เงินล่วงหน้าจ่าย 0.00%

เงินประกันผลงานหัก 0.00% ภาษีมูลค่าเพิ่ม 7.00%

ที่	รายการ	หน่วย	ค่าวัสดุ (บาท)	ระยะขนส่ง (กม.)	ค่าขนส่ง (บาท)	ค่าขนส่ง (บาท)	ค่าตัด/ ตัดเหล็ก (บาท)	รวม (บาท)	วันที่ที่กระทรวง พาณิชย์ประกาศ ล่าสุด	แหล่งที่มา
21	เหล็กเส้นกลมผิวข้ออ้อยSD.40(มอก.)ขนาดเส้นผ่านศูนย์กลาง12มม.ยาว10เมตร(Tem pcore)	ตัน	23,300.00	0.00	0.00	80.00	3,300.00	26,680.00	ก.พ. 2566	
22	เหล็กเส้นกลมผิวข้ออ้อยSD.40(มอก.)ขนาดเส้นผ่านศูนย์กลาง16มม.ยาว10เมตร(Tem pcore)	ตัน	23,100.00	0.00	0.00	80.00	3,300.00	26,480.00	ก.พ. 2566	
23	เหล็กเส้นกลมผิวข้ออ้อยSD.40(มอก.)ขนาดเส้นผ่านศูนย์กลาง20มม.ยาว10เมตร(Tem pcore)	ตัน	23,100.00	0.00	0.00	80.00	2,900.00	26,080.00	ก.พ. 2566	

นาย พรธเนศ เขมะพัฒน์สมาน

10 มีนาคม 2566 08:52:17

คณะกรรมการกำหนดราคากลาง
(ลงชื่อ).....ประธานกรรมการ
(ลงชื่อ).....กรรมการ
(ลงชื่อ).....กรรมการ

โครงการ : ประกวดราคาจ้างก่อสร้างโครงการปรับปรุงสะพาน บริเวณทางเข้าหมู่บ้านประชาชนิเวณ ๒ ระยะ ๓ ข้ามคลองบางตลาด ด้วยวิธีประกวดราคาอิเล็กทรอนิกส์ (e-bidding)

**แบบสรุปข้อมูลวัสดุและค่าดำเนินการ
งานก่อสร้างทาง สะพาน และท่อเหลี่ยม**

โครงการ/งานก่อสร้าง	ประกวดราคาจ้างก่อสร้างโครงการปรับปรุงสะพาน บริเวณทางเข้าหมู่บ้านประชาชนิเวณ ๒ ระยะ ๓ ข้ามคลองบางตลาด ด้วยวิธีประกวดราคาอิเล็กทรอนิกส์ (e-bidding) /					
	โครงการปรับปรุงสะพาน บริเวณทางเข้าหมู่บ้านประชาชนิเวณ ๒ ระยะ ๓ ข้ามคลองบางตลาด					
สาย	บริเวณทางเข้าหมู่บ้านประชาชนิเวณ 2 ระยะ 3					
ตอน	ข้ามคลองบางตลาด					
อยู่ในท้องที่จังหวัด	นนทบุรี	เขตฝนตก	ปกติ	ราคาน้ำมันโซลา	33.94	บาท/ลิตร
อัตราดอกเบี้ยเงินกู้ (MLR)	6.00%		เงินล่วงหน้าจ่าย		0.00%	
เงินประกันผลงานหัก	0.00%		ภาษีมูลค่าเพิ่ม		7.00%	

ที่	รายการ	หน่วย	ค่าวัสดุ (บาท)	ระยะขนส่ง (กม.)	ค่าขนส่ง (บาท)	ค่าขนส่งขึ้นลง (บาท)	ค่าตัด/ ตัดเหล็ก (บาท)	รวม (บาท)	วันที่ที่กระทรวง พาณิชย์ประกาศ ล่าสุด	แหล่งที่มา
24	ลวดผูกเหล็กลวดผูกเหล็กศก.1.25มม.(เบอร์18)	กก.	30.92	0.00	0.00	0.00	0.00	30.92	ก.พ. 2566	
25	ท่อประปาพีวีซีแข็งชนิดปลายธรรมดาชั้น8.5ขนาดเส้นผ่านศูนย์กลาง2นิ้วยาว4เมตรตรงท่อน้ำไทย	ท่อน	159.47	0.00	0.00	0.00	0.00	159.47	ก.พ. 2566	
26	ทรายหยาบทรายหยาบ	ลบ.ม.	506.67	0.00	0.00	0.00	0.00	506.67	ก.พ. 2566	
27	กออิฐมอญครึ่งแผ่น	บาท/ตร.ม.	284.00	0.00	0.00	0.00	0.00	284.00	ม.ค. 2566	บันทึกสืบ
28	ไม้ยาง1"x8"	ลบ.ฟ.	725.00	0.00	0.00	0.00	0.00	725.00	ม.ค. 2566	บันทึกสืบ

คณะกรรมการกำหนดราคากลาง
 (ลงชื่อ).....ประธานกรรมการ
 (ลงชื่อ).....กรรมการ
 (ลงชื่อ).....กรรมการ

นาย พรธเนศ เขมะพัฒนสมาน

10 มีนาคม 2566 08:52:17

โครงการ : ประกวดราคาจ้างก่อสร้างโครงการปรับปรุงสะพาน บริเวณทางเข้าหมู่บ้านประชาชนิเวณ ๒ ระยะ ๓ ข้ามคลองบางตลาด ด้วยวิธีประกวดราคาอิเล็กทรอนิกส์ (e-bidding)

แบบสรุปข้อมูลวัสดุและค่าดำเนินการ
งานก่อสร้างทาง สะพาน และท่อเหลี่ยม

โครงการ/งานก่อสร้าง ประกวดราคาจ้างก่อสร้างโครงการปรับปรุงสะพาน บริเวณทางเข้าหมู่บ้านประชาชนิเวณ ๒ ระยะ ๓ ข้ามคลองบางตลาด ด้วยวิธีประกวดราคาอิเล็กทรอนิกส์ (e-bidding) /
โครงการปรับปรุงสะพาน บริเวณทางเข้าหมู่บ้านประชาชนิเวณ ๒ ระยะ ๓ ข้ามคลองบางตลาด

สาย บริเวณทางเข้าหมู่บ้านประชาชนิเวณ 2 ระยะ 3

ตอน ข้ามคลองบางตลาด

อยู่ในท้องที่จังหวัด นนทบุรี เขตฝนตก ปกติ ราคาน้ำมันโซลา 33.94 บาท/ลิตร

อัตราดอกเบี้ยเงินกู้ (MLR) 6.00% เงินล่วงหน้าจ่าย 0.00%

เงินประกันผลงานหัก 0.00% ภาษีมูลค่าเพิ่ม 7.00%

ที่	รายการ	หน่วย	ค่าวัสดุ (บาท)	ระยะขนส่ง (กม.)	ค่าขนส่ง (บาท)	ค่าขนส่ง (บาท)	ค่าตัด/ ตัดเหล็ก (บาท)	รวม (บาท)	วันที่ที่กระทรวง พาณิชย์ประกาศ ล่าสุด	แหล่งที่มา
34	ภท1บรรจุ50กก./ถุงตราที่พีไอสีแดง*	ตัน	2,694.00	0.00	0.00	50.00	0.00	2,744.00	ก.พ. 2566	
35	หินย่อยหินย่อยเบอร์2	ลบ.ม.	593.33	0.00	0.00	0.00	0.00	593.33	ก.พ. 2566	
36	ท่อประปาพีวีซีแข็งชนิดปลายธรรมดาชั้น8. 5ขนาดเส้นผ่านศูนย์กลาง11/2นิ้วยาว4เมตร รตราท่อน้ำไทย	ทอน	101.14	0.00	0.00	0.00	0.00	101.14	ก.พ. 2566	

คณะกรรมการกำหนดราคากลาง
(ลงชื่อ).....ประธานกรรมการ
(ลงชื่อ).....กรรมการ
(ลงชื่อ).....กรรมการ

นาย พรธเนศ เขมะพัฒน์สมาน

10 มีนาคม 2566 08:52:17

แบบฟอร์มบันทึกแสดงผลความจำเป็นรายละเอียดของการสืบและการกำหนดราคาและหรือแหล่งวัสดุก่อสร้าง

รายงานจากแหล่งของข้อมูลวัสดุ

ชื่อโครงการ ประกวดราคาจ้างก่อสร้างโครงการปรับปรุงสะพาน บริเวณทางเข้าหมู่บ้านประชานิเวศน์ ๒ ระยะ ๓ ข้ามคลองบางตลาด ด้วยวิธีประกวดราคาอิเล็กทรอนิกส์ (e-bidding) / โครงการปรับปรุงสะพาน
บริเวณทางเข้าหมู่บ้านประชานิเวศน์ ๒ ระยะ ๓ ข้ามคลองบางตลาด

หน่วยงาน เทศบาลนครปากเกร็ด / เทศบาลนครปากเกร็ด

ลำดับที่	รายการ	หน่วย	ท้องที่ก่อสร้าง	ท้องที่ก่อสร้างจังหวัดใกล้เคียง	แหล่งผลิต	หน่วยงานภาครัฐ	สำนักงบประมาณ	อื่นๆ ระบุ	สถานที่สืบ	วันที่สืบราคา	เหตุผลการสืบราคา
1	ทาสีรองพื้น/ทาสีน้ำอะครีลิค	ตร.ม.				X			สพฐ.2566	06 มกราคม 2566	จากราคาแนะนำจาก สพฐ.
2	เหล็กกล่องขนาด4"x4"x2.3มม.	บาท/กก.				X			ราคาพาณิชย์จังหวัด	06 มกราคม 2566	เอามาจากราคาเหล็กรูปพรรณเฉลี่ยกันทั้งหมด
3	เหล็กกลมกลวงขนาด๑1"x2.3มม.	บาท/กก.				X			ราคาพาณิชย์จังหวัด	06 มกราคม 2566	เอามาจากราคาเหล็กรูปพรรณเฉลี่ยกันทั้งหมด
4	ทาสีกันสนิม/ทาสีน้ำมัน	ตร.ม.				X			สพฐ.2566	06 มกราคม 2566	จากราคาแนะนำจาก สพฐ.
5	ฉาบปูนเรียบสองด้าน	ตร.ม.				X			สพฐ.2566	06 มกราคม 2566	จากราคาแนะนำจาก สพฐ.
6	งานตีเส้นจราจร(สีเหลือง)	ตร.ม.				X			แขวงทางหลวงชนบทนนทบุรี	05 พฤษภาคม 2565	สืบราคาจากแขวงทางหลวงชนบทนนทบุรี
7	แผ่นGeotextile	บาท/ตร.ม.			X				บริษัท สยามเกเบียน จำกัด	05 พฤษภาคม 2565	สืบราคาจากสามบริษัท

นาย พรธเนศ เขมะพัฒน์สมาน

10 มีนาคม 2566 08:52:24

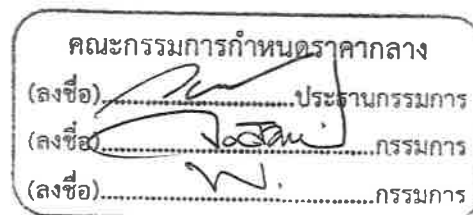

แบบฟอร์มบันทึกแสดงเหตุผลความจำเป็นรายละเอียดของการสืบและการกำหนดราคาและหรือแหล่งวัสดุก่อสร้าง

รายงานจากแหล่งของข้อมูลวัสดุ

ชื่อโครงการ ประกวดราคาจ้างก่อสร้างโครงการปรับปรุงสะพาน บริเวณทางเข้าหมู่บ้านประชาชนเวศน์ ๒ ระยะ ๓ ซ้ำมคลองบางตลาด ด้วยวิธีประกวดราคาอิเล็กทรอนิกส์ (e-bidding) / โครงการปรับปรุงสะพาน
บริเวณทางเข้าหมู่บ้านประชาชนเวศน์ ๒ ระยะ ๓ ซ้ำมคลองบางตลาด

หน่วยงาน เทศบาลนครปากเกร็ด / เทศบาลนครปากเกร็ด

ลำดับที่	รายการ	หน่วย	ท้องที่ก่อสร้าง	ท้องที่ก่อสร้างจังหวัดใกล้เคียง	แหล่งผลิต	หน่วยงานภาครัฐ	สำนักงบประมาณ	อื่นๆ ระบุ	สถานที่สืบ	วันที่สืบราคา	เหตุผลการสืบราคา
8	แผ่นพื้นสำเร็จรูปPLANKกว้าง0.99เมตร ยาว11.00เมตร(ตัวกลาง)	บาท			X				บางปะอินเสาเข้มคอนกรีต จำกัด	01 เมษายน 2565	สืบราคาจากสามบริษัท

นาย พรธเนศ เขมะพัฒนสมาน

10 มีนาคม 2566 08:52:24

คณะกรรมการกำหนดราคากลาง
 (ลงชื่อ).....ประธานกรรมการ
 (ลงชื่อ).....กรรมการ
 (ลงชื่อ).....กรรมการ

แบบฟอร์มบันทึกแสดงเหตุผลความจำเป็นรายละเอียดของการสืบและการกำหนดราคาและหรือแหล่งวัสดุก่อสร้าง

รายงานจากแหล่งของข้อมูลวัสดุ

ชื่อโครงการ ประกวดราคาจ้างก่อสร้างโครงการปรับปรุงสะพาน บริเวณทางเข้าหมู่บ้านประชานิเวศน์ ๒ ระยะ ๓ ข้ามคลองบางตลาด ด้วยวิธีประกวดราคาอิเล็กทรอนิกส์ (e-bidding) / โครงการปรับปรุงสะพาน
บริเวณทางเข้าหมู่บ้านประชานิเวศน์ ๒ ระยะ ๓ ข้ามคลองบางตลาด
 หน่วยงาน เทศบาลนครปากเกร็ด / เทศบาลนครปากเกร็ด

ลำดับที่	รายการ	หน่วย	ท้องที่ก่อสร้าง	ท้องที่ก่อสร้างจังหวัดใกล้เคียง	แหล่งผลิต	หน่วยงานภาครัฐ	สำนักงบประมาณ	อื่นๆ ระบุ	สถานที่สืบ	วันที่สืบราคา	เหตุผลการสืบราคา
9	แผ่นพื้นสำเร็จรูปPLANKกว้าง0.99เมตร ยาว11.00เมตร(ตัวริม)	บาท			X				บางปะอินเสาเข้มคอนกรีต จำกัด	01 เมษายน 2565	สืบราคาจากสามบริษัท
10	แผ่นพื้นสำเร็จรูปPLANKกว้าง0.99เมตร ยาว8.00เมตร(ตัวกลาง)	บาท			X				บางปะอินเสาเข้มคอนกรีต จำกัด	01 เมษายน 2565	สืบราคาจากสามบริษัท
11	แผ่นพื้นสำเร็จรูปPLANKกว้าง0.99เมตร ยาว8.00เมตร(ตัวริม)	บาท			X				บางปะอินเสาเข้มคอนกรีต จำกัด	01 เมษายน 2565	สืบราคาจากสามบริษัท
12	บัวปูนปั้นสำเร็จรูปตัวหนังสือ	บาท			X				ร้านนนทศิลป์	31 มีนาคม 2565	สืบราคาจากสามบริษัท
13	โคมไฟฟ้าลูมิเนียมLED30วัตต์พร้อมเสาลูมิเนียม๒3"	บาท			X				โกลบอลเทรด (1999) จำกัด	04 เมษายน 2565	สืบราคา 3 บริษัท
14	ไฟเส้นLEDซ่อนใต้พื้นทางเท้าพร้อมอุปกรณ์ครบชุด	บาท	X						www.MinilnTheBox.com	04 เมษายน 2565	การสืบราคา 3 บริษัท

นาย พรธเนศ เขมะพัฒน์สมาน

10 มีนาคม 2566 08:52:24



แบบฟอร์มบันทึกแสดงเหตุผลความจำเป็นรายละเอียดของการสืบและการกำหนดราคาและหรือแหล่งวัสดุก่อสร้าง

รายงานจากแหล่งของข้อมูลวัสดุ

ชื่อโครงการ ประกวดราคาจ้างก่อสร้างโครงการปรับปรุงสะพาน บริเวณทางเข้าหมู่บ้านประชาชนเวศน์ ๒ ระยะ ๓ ข้ามคลองบางตลาด ด้วยวิธีประกวดราคาอิเล็กทรอนิกส์ (e-bidding) / โครงการปรับปรุงสะพาน
บริเวณทางเข้าหมู่บ้านประชาชนเวศน์ ๒ ระยะ ๓ ข้ามคลองบางตลาด

หน่วยงาน เทศบาลนครปากเกร็ด / เทศบาลนครปากเกร็ด

ลำดับที่	รายการ	หน่วย	ท้องที่ก่อสร้าง	ท้องที่ก่อสร้างจังหวัดใกล้เคียง	แหล่งผลิต	หน่วยงานภาครัฐ	สำนักงบประมาณ	อื่นๆ ระบุ	สถานที่สืบ	วันที่สืบราคา	เหตุผลการสืบราคา
15	ราวสะพานเหล็กตัดอิตาลี	บาท			X				เอสเอสเอพี ดีไซน์ กรุ๊ป จำกัด	05 พฤษภาคม 2565	การสืบราคา 3 บริษัท
16	งานสกัดหัวเสาเข็ม	ตัน				X			สพฐ.2566	06 มกราคม 2566	ใช้ราคาจาก สพฐ.2566
17	ก่ออิฐมอญครึ่งแผ่น	บาท/ตร.ม.				X			สพฐ.2566	06 มกราคม 2566	จากราคาแนะนำจาก สพฐ.
18	ไม้ยาง1"x8"	ลบ.ฟ.				X			สพฐ.2566	06 มกราคม 2566	จากราคาแนะนำจาก สพฐ.
19	ไม้คร่าว11"/2x3"	ลบ.ฟ.				X			สพฐ.2566	06 มกราคม 2566	จากราคาแนะนำจาก สพฐ.
20	ไม้ค้ำยัน๑4"x4.00ม.	ตัน				X			สพฐ.2566	06 มกราคม 2566	จากราคาแนะนำจาก สพฐ.
21	น้ำมันทาผิวไม้	บาท/ตร.ม.				X			กรมทางหลวง	06 มกราคม 2566	จากราคาแนะนำในหลักเกณฑ์
22	พื้นคอนกรีตพิมพ์ลายหนา0.05ม.	ตร.ม.			X				ห้างร้าน,บริษัท	09 ธันวาคม 2565	จาก การสืบราคา 3 บริษัท

นาย พรธเนศ เขมะพัฒนสมาน

10 มีนาคม 2566 08:52:24

คณะกรรมการกำหนดราคากลาง
 (ลงชื่อ).....ประธานกรรมการ
 (ลงชื่อ).....กรรมการ
 (ลงชื่อ).....กรรมการ

แบบฟอร์มบันทึกแสดงเหตุผลความจำเป็นรายละเอียดของการสืบและการกำหนดราคาและหรือแหล่งวัสดุก่อสร้าง

รายงานจากแหล่งของข้อมูลวัสดุ

ชื่อโครงการ ประกวดราคาจ้างก่อสร้างโครงการปรับปรุงสะพาน บริเวณทางเข้าหมู่บ้านประชาชนิเวณ ๒ ระยะ ๓ ข้ามคลองบางตลาด ด้วยวิธีประกวดราคาอิเล็กทรอนิกส์ (e-bidding) / โครงการปรับปรุงสะพาน บริเวณทางเข้าหมู่บ้านประชาชนิเวณ ๒ ระยะ ๓ ข้ามคลองบางตลาด

หน่วยงาน เทศบาลนครปากเกร็ด / เทศบาลนครปากเกร็ด

รวมทั้งสิ้น (รายการ)		1	-	9	12	-	-			
----------------------	--	---	---	---	----	---	---	--	--	--



โครงการ : ประกวดราคาจ้างก่อสร้างโครงการปรับปรุงสะพาน บริเวณทางเข้าหมู่บ้านประชานิเวศน์ ๒ ระยะ ๓ ข้ามคลองบางตลาด
ด้วยวิธีประกวดราคาอิเล็กทรอนิกส์ (e-bidding) / โครงการปรับปรุงสะพาน บริเวณทางเข้าหมู่บ้านประชานิเวศน์ ๒ ระยะ ๓ ข้ามคลองบางตลาด

เลขที่หนังสือ : ด่วนที่สุด ที่ กค 0421.5/ว 18
ตารางค่าขนส่งวัสดุก่อสร้าง รถบรรทุก 6 ล้อ (กรณีน้ำหนักรวมไม่เกิน 15 ตัน)

ภูมิภาคเป็น ที่ราบ ผิวดินลาดตียง และการจราจรปกติ
ราคาน้ำมันเชื้อเพลิงโซล่า ที่ อำเภอเมือง 33.00 - 33.99 บาท /ลิตร

ระยะขนส่ง	ค่าบรรทุก (บาท/ตัน)	ค่าบรรทุก (บาท/ลบ.ม.)
-----------	------------------------	--------------------------

1	13.80	19.32
2	15.69	21.97
3	17.58	24.62
4	19.48	27.27
5	21.37	29.92
6	23.26	32.57
7	25.83	36.16
8	29.18	40.85
9	32.52	45.53
10	35.87	50.22
11	39.22	54.91
12	42.57	59.60
13	45.92	64.29
14	49.27	68.98
15	52.62	73.67
16	55.97	78.36
17	59.32	83.05
18	62.67	87.74
19	66.02	92.43
20	69.37	97.12
21	72.72	101.80

ระยะขนส่ง	ค่าบรรทุก (บาท/ตัน)	ค่าบรรทุก (บาท/ลบ.ม.)
22	76.07	106.49
23	79.42	111.18
24	82.77	115.87
25	86.12	120.56
26	89.46	125.25
27	92.81	129.94
28	96.16	134.63
29	99.51	139.32
30	102.86	144.01
31	106.21	148.70
32	109.56	153.38
33	112.91	158.08
34	116.26	162.76
35	119.61	167.46
36	122.96	172.14
37	126.31	176.83
38	129.66	181.52
39	133.01	186.21
40	136.36	190.90
41	139.71	195.59
42	143.06	200.28
43	146.40	204.97
44	149.75	209.65

ระยะขนส่ง	ค่าบรรทุก (บาท/ตัน)	ค่าบรรทุก (บาท/ลบ.ม.)
45	153.10	214.34
46	156.46	219.04
47	159.81	223.73
48	163.15	228.42
49	166.51	233.11
50	169.86	237.80
51	173.20	242.49
52	176.55	247.17
53	179.90	251.86
54	183.25	256.55
55	186.60	261.24
56	189.95	265.93
57	193.30	270.62
58	196.64	275.30
59	199.99	279.99
60	203.35	284.68
61	206.70	289.39
62	210.05	294.07
63	213.40	298.76
64	216.74	303.44
65	220.10	308.14
66	223.44	312.82
67	226.80	317.51

นาย พรธเนศ เขมะพัฒน์สมาน
10 มีนาคม 2566 08:52:31

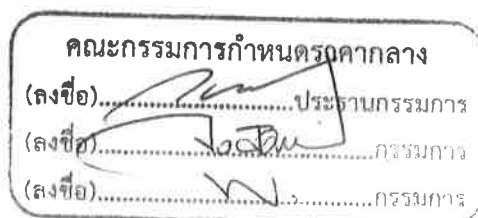

โครงการ : ประกวดราคาจ้างก่อสร้างโครงการปรับปรุงสะพาน บริเวณทางเข้าหมู่บ้านประชานิเวศน์ ๒ ระยะ ๓ ข้ามคลองบางตลาด
 ด้วยวิธีประกวดราคาอิเล็กทรอนิกส์ (e-bidding) / โครงการปรับปรุงสะพาน บริเวณทางเข้าหมู่บ้านประชานิเวศน์ ๒ ระยะที่ ๓ ข้ามคลองบางตลาด

ระยะขนส่ง	ค่าบรรทุก (บาท/ตัน)	ค่าบรรทุก (บาท/ลบ.ม.)
68	230.14	322.20
69	233.50	326.90
70	236.85	331.58
71	240.20	336.28
72	243.55	340.96
73	246.90	345.65
74	250.23	350.32
75	253.59	355.03
76	256.94	359.71
77	260.28	364.40
78	263.63	369.09
79	266.98	373.78
80	270.33	378.47
81	273.68	383.16
82	277.03	387.85
83	280.38	392.53
84	283.75	397.25
85	287.09	401.93
86	290.42	406.59
87	293.78	411.29
88	297.13	415.98
89	300.47	420.66
90	303.84	425.37
91	307.19	430.07
92	310.54	434.75

ระยะขนส่ง	ค่าบรรทุก (บาท/ตัน)	ค่าบรรทุก (บาท/ลบ.ม.)
93	313.87	439.42
94	317.22	444.11
95	320.60	448.84
96	323.92	453.49
97	327.27	458.18
98	330.64	462.89
99	333.99	467.58
100	337.32	472.25
101	340.67	476.94
102	344.04	481.66
103	347.39	486.35
104	350.72	491.01
105	354.07	495.70
106	357.44	500.41
107	360.78	505.09
108	364.14	509.80
109	367.48	514.47
110	370.83	519.16
111	374.20	523.88
112	377.54	528.56
113	380.90	533.26
114	384.23	537.92
115	387.57	542.60
116	390.93	547.31
117	394.26	551.97

ระยะขนส่ง	ค่าบรรทุก (บาท/ตัน)	ค่าบรรทุก (บาท/ลบ.ม.)
118	397.60	556.65
119	400.96	561.35
120	404.34	566.08
121	407.68	570.75
122	411.04	575.45
123	414.35	580.09
124	417.74	584.83
125	421.09	589.52
126	424.45	594.23
127	427.77	598.87
128	431.10	603.54
129	434.45	608.22
130	437.81	612.93
131	441.18	617.66
132	444.51	622.32
133	447.86	627.00
134	451.21	631.70
135	454.59	636.42
136	457.91	641.07
137	461.24	645.73
138	464.66	650.52
139	467.95	655.12
140	471.32	659.85
141	474.64	664.49
142	478.04	669.26

นาย พรธเนศ เขมะพัฒน์สมาน
 10 มีนาคม 2566 08:52:31

คณะกรรมการกำหนดราคากลาง
 (ลงชื่อ).....ประธานกรรมการ
 (ลงชื่อ).....กรรมการ
 (ลงชื่อ).....กรรมการ

โครงการ : ประกวดราคาจ้างก่อสร้างโครงการปรับปรุงสะพาน บริเวณทางเข้าหมู่บ้านประชาชนเวศน์ ๒ ระยะ ๓ ข้ามคลองบางตลาด
 ด้วยวิธีประกวดราคาอิเล็กทรอนิกส์ (e-bidding) / โครงการปรับปรุงสะพาน บริเวณทางเข้าหมู่บ้านประชาชนเวศน์ ๒ ระยะที่ ๓ ข้ามคลองบางตลาด

ระยะขนส่ง	ค่าบรรทุก (บาท/ตัน)	ค่าบรรทุก (บาท/ลบ.ม.)
143	481.38	673.94
144	484.74	678.64
145	488.03	683.25
146	491.42	687.98
147	494.74	692.63
148	498.15	697.41
149	501.49	702.09
150	504.85	706.79
151	508.14	711.39
152	511.52	716.13
153	514.83	720.76
154	518.24	725.54
155	521.58	730.21
156	524.92	734.89
157	528.28	739.60
158	531.66	744.32
159	534.95	748.93
160	538.35	753.69
161	541.67	758.33
162	544.99	762.99
163	548.33	767.66
164	551.68	772.36
165	555.05	777.06
166	558.42	781.79
167	561.81	786.53

ระยะขนส่ง	ค่าบรรทุก (บาท/ตัน)	ค่าบรรทุก (บาท/ลบ.ม.)
168	565.10	791.15
169	568.52	795.92
170	571.83	800.57
171	575.16	805.23
172	578.50	809.91
173	581.86	814.60
174	585.22	819.31
175	588.59	824.03
176	591.87	828.61
177	595.26	833.37
178	598.67	838.14
179	601.97	842.76
180	605.29	847.40
181	608.61	852.06
182	612.07	856.89
183	615.41	861.58
184	618.77	866.28
185	622.01	870.82
186	625.39	875.54
187	628.78	880.29
188	632.17	885.04
189	635.45	889.64
190	638.87	894.42
191	642.17	899.04
192	645.48	903.68

ระยะขนส่ง	ค่าบรรทุก (บาท/ตัน)	ค่าบรรทุก (บาท/ลบ.ม.)
193	648.94	908.51
194	652.26	913.17
195	655.60	917.84
196	658.95	922.53
197	662.31	927.23
198	665.68	931.95
199	668.91	936.47
200	672.30	941.22
201.0 - 1000.0	3.36	4.71

นาย พรณรงค์ เข้มพัฒนา

10 มีนาคม 2566 08:52:31

คณะกรรมการกำหนดราคากลาง
 (ลงชื่อ).....ประธานกรรมการ
 (ลงชื่อ).....กรรมการ
 (ลงชื่อ).....กรรมการ

โครงการ : ประกวดราคาจ้างก่อสร้างโครงการปรับปรุงสะพาน บริเวณทางเข้าหมู่บ้านประชาชนเวศน์ ๒ ระยะ ๓ ซ้ำมคลองบางตลาด
ด้วยวิธีประกวดราคาอิเล็กทรอนิกส์ (e-bidding) / โครงการปรับปรุงสะพาน บริเวณทางเข้าหมู่บ้านประชาชนเวศน์ ๒ ระยะ ๓ ซ้ำมคลองบางตลาด

- ระยะขนส่งตั้งแต่ 201.00 กม. ถึง 1000.00
ค่าขนส่งคิดเป็น กม. ละ 3.36 บาท/ตัน
4.71 บาท/ลบ.ม.
- การคิดค่าขนส่ง ใช้ระยะทางขนส่ง คูณด้วยอัตราค่าขนส่งต่อตัน
หรือต่อ ลบ.ม.
- อัตราน้ำมันเชื้อเพลิงเฉลี่ย 33.50 บาท/ลิตร

คณะกรรมการกำหนดราคากลาง
(ลงชื่อ).....ประธานกรรมการ
(ลงชื่อ).....กรรมการ
(ลงชื่อ).....กรรมการ

โครงการ : ประกวดราคาจ้างก่อสร้างโครงการปรับปรุงสะพาน บริเวณทางเข้าหมู่บ้านประชาชนเวศน์ ๒ ระยะ ๓ ข้ามคลองบางตลาด
ด้วยวิธีประกวดราคาอิเล็กทรอนิกส์ (e-bidding) / โครงการปรับปรุงสะพาน บริเวณทางเข้าหมู่บ้านประชาชนเวศน์ ๒ ระยะ ๓ ข้ามคลองบางตลาด

ตารางค่าขนส่งวัสดุก่อสร้าง รถบรรทุก 10 ล้อ(กรณีน้ำหนักรวมไม่เกิน 25 ตัน) เลขที่หนังสือ : ด่วนที่สุด ที่ กค 0421.5/ว 18

ภูมิภาคเป็น ที่ราบ ผิวดินลาดยาง และการจราจรปกติ
ราคาน้ำมันเชื้อเพลิงโซล่า ที่ อำเภอเมือง 33.00 - 33.99 บาท /ลิตร

ระยะขนส่ง	ค่าบรรทุก (บาท/ตัน)	ค่าบรรทุก (บาท/ลบ.ม.)
-----------	---------------------	-----------------------

1	8.25	11.55
2	10.19	14.27
3	12.13	16.99
4	14.08	19.71
5	16.02	22.43
6	17.96	25.14
7	19.90	27.86
8	22.08	30.92
9	24.69	34.56
10	27.29	38.20
11	29.89	41.85
12	32.49	45.49
13	35.10	49.14
14	37.70	52.78
15	40.30	56.42
16	42.91	60.07
17	45.51	63.71
18	48.11	67.35
19	50.72	71.00
20	53.32	74.65
21	55.92	78.29

ระยะขนส่ง	ค่าบรรทุก (บาท/ตัน)	ค่าบรรทุก (บาท/ลบ.ม.)
-----------	---------------------	-----------------------

22	58.53	81.94
23	61.12	85.57
24	63.73	89.22
25	66.34	92.87
26	68.94	96.51
27	71.54	100.16
28	74.15	103.81
29	76.74	107.43
30	79.35	111.09
31	81.94	114.72
32	84.56	118.38
33	87.16	122.03
34	89.77	125.68
35	92.36	129.30
36	94.97	132.96
37	97.58	136.61
38	100.19	140.26
39	102.79	143.90
40	105.38	147.54
41	108.00	151.20
42	110.60	154.84
43	113.19	158.47
44	115.81	162.13

ระยะขนส่ง	ค่าบรรทุก (บาท/ตัน)	ค่าบรรทุก (บาท/ลบ.ม.)
-----------	---------------------	-----------------------

45	118.40	165.76
46	121.01	169.42
47	123.60	173.05
48	126.21	176.70
49	128.80	180.32
50	131.40	183.96
51	134.02	187.63
52	136.61	191.25
53	139.21	194.90
54	141.83	198.57
55	144.42	202.19
56	147.02	205.83
57	149.63	209.49
58	152.26	213.17
59	154.85	216.79
60	157.45	220.43
61	160.06	224.09
62	162.69	227.76
63	165.26	231.37
64	167.85	234.99
65	170.45	238.63
66	173.06	242.28
67	175.69	245.96

นาย พรธเนศ เขมะพัฒนสมาน

10 มีนาคม 2566 08:52:31

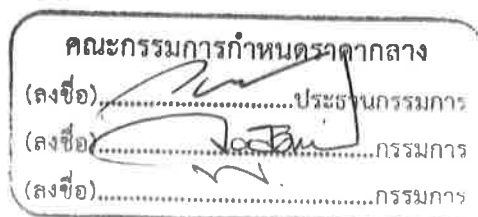

โครงการ : ประกวดราคาจ้างก่อสร้างโครงการปรับปรุงสะพาน บริเวณทางเข้าหมู่บ้านประชาชนเวศน์ ๒ ระยะ ๓ ข้ามคลองบางตลาด
 ด้วยวิธีประกวดราคาอิเล็กทรอนิกส์ (e-bidding) / โครงการปรับปรุงสะพาน บริเวณทางเข้าหมู่บ้านประชาชนเวศน์ ๒ ระยะที่ ๓ ข้ามคลองบางตลาด

ระยะขนส่ง	ค่าบรรทุก (บาท/ตัน)	ค่าบรรทุก (บาท/ลบ.ม.)
68	178.25	249.54
69	180.90	253.26
70	183.48	256.87
71	186.07	260.50
72	188.68	264.15
73	191.30	267.82
74	193.93	271.50
75	196.48	275.07
76	199.13	278.78
77	201.70	282.38
78	204.27	285.98
79	206.97	289.76
80	209.57	293.39
81	212.18	297.05
82	214.68	300.56
83	217.31	304.24
84	219.95	307.93
85	222.61	311.65
86	225.15	315.20
87	227.69	318.77
88	230.38	322.53
89	232.94	326.12
90	235.52	329.72
91	238.24	333.53
92	240.83	337.16

ระยะขนส่ง	ค่าบรรทุก (บาท/ตัน)	ค่าบรรทุก (บาท/ลบ.ม.)
93	243.43	340.81
94	246.04	344.46
95	248.51	347.92
96	251.14	351.59
97	253.78	355.29
98	256.42	358.99
99	259.08	362.72
100	261.58	366.22
101	264.26	369.96
102	266.77	373.48
103	269.47	377.26
104	272.00	380.79
105	274.72	384.60
106	277.26	388.16
107	279.80	391.72
108	282.36	395.30
109	285.12	399.16
110	287.68	402.76
111	290.26	406.36
112	292.84	409.98
113	295.43	413.61
114	298.03	417.24
115	300.63	420.89
116	303.25	424.55
117	305.87	428.21

ระยะขนส่ง	ค่าบรรทุก (บาท/ตัน)	ค่าบรรทุก (บาท/ลบ.ม.)
118	308.50	431.89
119	311.13	435.58
120	313.78	439.29
121	316.18	442.66
122	318.84	446.38
123	321.51	450.11
124	324.19	453.86
125	326.61	457.25
126	329.30	461.02
127	332.00	464.80
128	334.44	468.21
129	337.15	472.02
130	339.88	475.83
131	342.33	479.26
132	345.07	483.10
133	347.53	486.54
134	350.29	490.41
135	352.76	493.86
136	355.23	497.32
137	358.02	501.22
138	360.50	504.69
139	363.30	508.62
140	365.79	512.11
141	368.28	515.60
142	371.12	519.56

นาย พรธเนศ เขมะพัฒน์สมาน
 10 มีนาคม 2566 08:52:31

คณะกรรมการกำหนดราคากลาง
 (ลงชื่อ).....ประธานกรรมการ
 (ลงชื่อ).....กรรมการ
 (ลงชื่อ).....กรรมการ

โครงการ : ประเมินราคาจ้างก่อสร้างโครงการปรับปรุงสะพาน บริเวณทางเข้าหมู่บ้านประชาชนเวศน์ ๒ ระยะ ๓ ซ้ำมคลองบางตลาด
 ด้วยวิธีประกวดราคาอิเล็กทรอนิกส์ (e-bidding) / โครงการปรับปรุงสะพาน บริเวณทางเข้าหมู่บ้านประชาชนเวศน์ ๒ ระยะ ๓ ซ้ำมคลองบางตลาด

ระยะขนส่ง	ค่าบรรทุก (บาท/ตัน)	ค่าบรรทุก (บาท/ลบ.ม.)
143	373.62	523.07
144	376.13	526.58
145	378.99	530.58
146	381.51	534.11
147	384.03	537.64
148	386.55	541.18
149	389.08	544.72
150	391.99	548.79
151	394.54	552.35
152	397.08	555.92
153	399.63	559.49
154	402.19	563.06
155	404.75	566.65
156	407.31	570.24
157	409.88	573.84
158	412.87	578.02
159	415.46	581.64
160	418.05	585.26
161	420.64	588.90
162	423.24	592.53
163	425.84	596.18
164	428.45	599.83
165	431.07	603.50
166	433.69	607.17
167	436.32	610.84

ระยะขนส่ง	ค่าบรรทุก (บาท/ตัน)	ค่าบรรทุก (บาท/ลบ.ม.)
168	438.95	614.53
169	441.11	617.56
170	443.75	621.25
171	446.39	624.95
172	449.04	628.66
173	451.70	632.38
174	454.36	636.11
175	457.03	639.85
176	459.71	643.59
177	462.39	647.35
178	464.55	650.38
179	467.24	654.14
180	469.94	657.92
181	472.65	661.70
182	475.36	665.50
183	478.08	669.31
184	480.24	672.33
185	482.96	676.15
186	485.70	679.98
187	488.44	683.82
188	490.60	686.85
189	493.35	690.70
190	496.11	694.56
191	498.88	698.43
192	501.04	701.46

ระยะขนส่ง	ค่าบรรทุก (บาท/ตัน)	ค่าบรรทุก (บาท/ลบ.ม.)
193	503.82	705.34
194	506.60	709.24
195	509.40	713.15
196	511.56	716.18
197	514.36	720.11
198	517.17	724.04
199	519.34	727.07
200	522.16	731.02
201.0 - 1000.0	2.61	3.66

นาย พรธเนศ เขมะพัฒน์สมาน

10 มีนาคม 2566 08:52:31

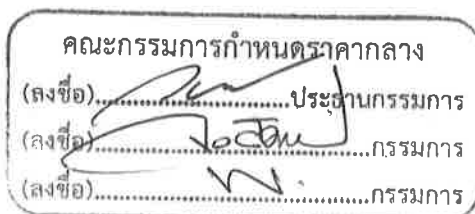

โครงการ : ประกวดราคาจ้างก่อสร้างโครงการปรับปรุงสะพาน บริเวณทางเข้าหมู่บ้านประชาชนเวศน์ ๒ ระยะ ๓ ซ้ำมคลองบางตลาด
ด้วยวิธีประกวดราคาอิเล็กทรอนิกส์ (e-bidding) / โครงการปรับปรุงสะพาน บริเวณทางเข้าหมู่บ้านประชาชนเวศน์ ๒ ระยะที่ ๓ ปีงบประมาณ ๒๕๖๖

- ระยะขนส่งตั้งแต่ 201.00 กม. ถึง 1000.00
ค่าขนส่งคิดเป็น กม. ละ 2.61 บาท/ตัน
3.66 บาท/ลบ.ม.
- การคิดค่าขนส่ง ใช้ระยะทางขนส่ง คูณด้วยอัตราค่าขนส่งต่อตัน
หรือต่อ ลบ.ม.
- อัตราน้ำมันเชื้อเพลิงเฉลี่ย 33.50 บาท/ลิตร

คณะกรรมการกำหนดราคากลาง
(ลงชื่อ).....ประธานกรรมการ
(ลงชื่อ).....กรรมการ
(ลงชื่อ).....กรรมการ

โครงการ : ประกวดราคาจ้างก่อสร้างโครงการปรับปรุงสะพาน บริเวณทางเข้าหมู่บ้านประชาชนไเวศน์ ๒ ระยะ ๓ ข้ามคลองบางตลาด
ด้วยวิธีประกวดราคาอิเล็กทรอนิกส์ (e-bidding) / โครงการปรับปรุงสะพาน บริเวณทางเข้าหมู่บ้านประชาชนไเวศน์ ๒ ระยะ ๓ ข้ามคลองบางตลาด

เลขที่หนังสือ : ด่วนที่สุด ที่ กค 0421.5/ว 18
ตารางค่าขนส่งวัสดุก่อสร้าง รถบรรทุก 10 ล้อ และรถลากพ่วง (กรณีน้ำหนักรวมไม่เกิน 47 ตัน)

ภูมิภาคเป็น ที่ราบ ผิวดินลาดยาง และการจราจรปกติ
ราคาน้ำมันเชื้อเพลิงโซล่า ที่ อำเภอเมือง 33.00 - 33.99 บาท /ลิตร

ระยะขนส่ง	ค่าบรรทุก (บาท/ตัน)	ค่าบรรทุก (บาท/ลบ.ม.)
-----------	------------------------	--------------------------

1	4.58	6.41
2	6.04	8.46
3	7.50	10.50
4	8.96	12.55
5	10.43	14.60
6	11.89	16.64
7	13.35	18.69
8	14.81	20.74
9	16.28	22.79
10	17.74	24.83
11	19.20	26.88
12	20.66	28.93
13	22.12	30.97
14	23.59	33.02
15	25.11	35.15
16	26.74	37.43
17	28.37	39.72
18	30.00	42.00
19	31.63	44.29
20	33.27	46.57
21	34.90	48.86

ระยะขนส่ง	ค่าบรรทุก (บาท/ตัน)	ค่าบรรทุก (บาท/ลบ.ม.)
22	36.53	51.14
23	38.17	53.43
24	39.79	55.71
25	41.43	58.00
26	43.06	60.28
27	44.69	62.57
28	46.33	64.86
29	47.96	67.14
30	49.59	69.43
31	51.22	71.71
32	52.85	73.99
33	54.49	76.28
34	56.12	78.56
35	57.75	80.85
36	59.38	83.14
37	61.01	85.42
38	62.65	87.70
39	64.28	90.00
40	65.91	92.28
41	67.54	94.56
42	69.18	96.85
43	70.81	99.13
44	72.44	101.42

ระยะขนส่ง	ค่าบรรทุก (บาท/ตัน)	ค่าบรรทุก (บาท/ลบ.ม.)
45	74.08	103.71
46	75.71	106.00
47	77.34	108.28
48	78.97	110.55
49	80.60	112.85
50	82.24	115.13
51	83.87	117.42
52	85.50	119.70
53	87.13	121.98
54	88.76	124.27
55	90.40	126.56
56	92.03	128.84
57	93.65	131.12
58	95.29	133.40
59	96.93	135.70
60	98.57	137.99
61	100.19	140.27
62	101.82	142.55
63	103.46	144.84
64	105.09	147.13
65	106.71	149.40
66	108.36	151.70
67	109.98	153.98

นาย พรธเนศ เขมะพัฒนสมาน
10 มีนาคม 2566 08:52:31

คณะกรรมการกำหนดราคากลาง
(ลงชื่อ).....ประธานกรรมการ
(ลงชื่อ).....กรรมการ
(ลงชื่อ).....กรรมการ

โครงการ : ประมวลราคาจ้างก่อสร้างโครงการปรับปรุงสะพาน บริเวณทางเข้าหมู่บ้านประชาชนเวศน์ ๒ ระยะ ๓ ข้ามคลองบางตลาด
 ด้วยวิธีประกวดราคาอิเล็กทรอนิกส์ (e-bidding) / โครงการปรับปรุงสะพาน บริเวณทางเข้าหมู่บ้านประชาชนเวศน์ ๒ ระยะ ๓ ข้ามคลองบางตลาด

ระยะขนส่ง	ค่าบรรทุก (บาท/ตัน)	ค่าบรรทุก (บาท/ลบ.ม.)
68	111.61	156.26
69	113.24	158.54
70	114.88	160.83
71	116.52	163.12
72	118.16	165.42
73	119.78	167.69
74	121.43	170.00
75	123.05	172.27
76	124.68	174.55
77	126.31	176.83
78	127.94	179.12
79	129.58	181.41
80	131.21	183.70
81	132.85	186.00
82	134.47	188.25
83	136.11	190.56
84	137.73	192.82
85	139.38	195.14
86	141.01	197.41
87	142.63	199.68
88	144.26	201.96
89	145.88	204.24
90	147.55	206.57
91	149.19	208.86
92	150.78	211.09

ระยะขนส่ง	ค่าบรรทุก (บาท/ตัน)	ค่าบรรทุก (บาท/ลบ.ม.)
93	152.42	213.39
94	154.06	215.68
95	155.70	217.98
96	157.35	220.29
97	158.95	222.53
98	160.60	224.85
99	162.21	227.10
100	163.87	229.41
101	165.48	231.67
102	167.14	234.00
103	168.76	236.26
104	170.37	238.52
105	172.04	240.86
106	173.66	243.13
107	175.29	245.40
108	176.91	247.67
109	178.54	249.95
110	180.16	252.23
111	181.79	254.51
112	183.43	256.80
113	185.06	259.08
114	186.69	261.37
115	188.33	263.66
116	189.97	265.96
117	191.61	268.26

ระยะขนส่ง	ค่าบรรทุก (บาท/ตัน)	ค่าบรรทุก (บาท/ลบ.ม.)
118	193.26	270.56
119	194.90	272.87
120	196.49	275.08
121	198.14	277.39
122	199.79	279.71
123	201.38	281.93
124	203.03	284.25
125	204.69	286.57
126	206.28	288.79
127	207.94	291.12
128	209.61	293.45
129	211.20	295.68
130	212.87	298.02
131	214.47	300.26
132	216.07	302.49
133	217.74	304.84
134	219.34	307.08
135	221.02	309.43
136	222.62	311.67
137	224.31	314.03
138	225.91	316.28
139	227.52	318.52
140	229.12	320.77
141	230.82	323.15
142	232.43	325.40

นาย พรธเนศ เชมะพัฒน์สมาน
 10 มีนาคม 2566 08:52:31

คณะกรรมการกำหนดราคากลาง
 (ลงชื่อ).....ประธานกรรมการ
 (ลงชื่อ).....กรรมการ
 (ลงชื่อ).....กรรมการ

โครงการ : ประมวลราคาจ้างก่อสร้างโครงการปรับปรุงสะพาน บริเวณทางเข้าหมู่บ้านประชาชนเวศน์ ๒ ระยะ ๓ ข้ามคลองบางตลาด
 ด้วยวิธีประกวดราคาอิเล็กทรอนิกส์ (e-bidding) / โครงการปรับปรุงสะพาน บริเวณทางเข้าหมู่บ้านประชาชนเวศน์ ๒ ระยะ ๓ ข้ามคลองบางตลาด

ระยะขนส่ง	ค่าบรรทุก (บาท/ตัน)	ค่าบรรทุก (บาท/ลบ.ม.)
143	234.04	327.65
144	235.74	330.03
145	237.35	332.29
146	238.96	334.55
147	240.58	336.81
148	242.19	339.07
149	243.91	341.47
150	245.53	343.74
151	247.15	346.01
152	248.77	348.28
153	250.39	350.55
154	252.02	352.82
155	253.64	355.10
156	255.27	357.37
157	256.89	359.65
158	258.52	361.93
159	260.15	364.21
160	261.78	366.50
161	263.42	368.78
162	265.05	371.07
163	266.69	373.36
164	268.32	375.65
165	269.96	377.95
166	271.60	380.24
167	273.24	382.54

ระยะขนส่ง	ค่าบรรทุก (บาท/ตัน)	ค่าบรรทุก (บาท/ลบ.ม.)
168	274.89	384.84
169	276.53	387.14
170	278.18	389.45
171	279.82	391.75
172	281.47	394.06
173	282.99	396.19
174	284.64	398.50
175	286.30	400.81
176	287.95	403.13
177	289.61	405.45
178	291.26	407.77
179	292.78	409.90
180	294.44	412.22
181	296.11	414.55
182	297.77	416.88
183	299.44	419.21
184	300.95	421.34
185	302.62	423.67
186	304.29	426.01
187	305.96	428.35
188	307.48	430.48
189	309.16	432.82
190	310.83	435.17
191	312.51	437.52
192	314.03	439.65

ระยะขนส่ง	ค่าบรรทุก (บาท/ตัน)	ค่าบรรทุก (บาท/ลบ.ม.)
193	315.71	442.00
194	317.40	444.36
195	318.92	446.48
196	320.60	448.84
197	322.29	451.21
198	323.81	453.33
199	325.50	455.70
200	327.19	458.07
201.0 - 1000.0	1.64	2.29

นาย พรธเนศ เขมะพัฒน์สมาน
 10 มีนาคม 2566 08:52:31

คณะกรรมการกำหนดราคากลาง
 (ลงชื่อ).....ประธานกรรมการ
 (ลงชื่อ).....กรรมการ
 (ลงชื่อ).....กรรมการ

โครงการ : ประกวดราคาจ้างก่อสร้างโครงการปรับปรุงสะพาน บริเวณทางเข้าหมู่บ้านประชาชนนิเวศน์ ๒ ระยะ ๓ ข้ามคลองบางตลาด
ด้วยวิธีประกวดราคาอิเล็กทรอนิกส์ (e-bidding) / โครงการปรับปรุงสะพาน บริเวณทางเข้าหมู่บ้านประชาชนนิเวศน์ ๒ ระยะ ๓ ข้ามคลองบางตลาด

- ระยะขนส่งตั้งแต่ 201.00 กม. ถึง 1000.00
ค่าขนส่งคิดเป็น กม. ละ 1.64 บาท/ตัน
2.29 บาท/ลบ.ม.
- การคิดค่าขนส่ง ใขระยะทางขนส่ง คูณด้วยอัตราค่าขนส่งต่อตัน
หรือต่อ ลบ.ม.
- อัตราน้ำมันเชื้อเพลิงเฉลี่ย 33.50 บาท/ลิตร

คณะกรรมการกำหนดราคากลาง
(ลงชื่อ).....ประธานกรรมการ
(ลงชื่อ).....กรรมการ
(ลงชื่อ).....กรรมการ

โครงการ : ประมวลราคาจ้างก่อสร้างโครงการปรับปรุงสะพาน บริเวณทางเข้าหมู่บ้านประชาชนเวศน์ ๒ ระยะ ๓ ข้ามคลองบางตลาด
ด้วยวิธีประกวดราคาอิเล็กทรอนิกส์ (e-bidding) / โครงการปรับปรุงสะพาน บริเวณทางเข้าหมู่บ้านประชาชนเวศน์ ๒ ระยะ ๓ ข้ามคลองบางตลาด

เลขที่หนังสือ : ประกาศคณะกรรมการราคากลาง ลว. 19 ต.ค. 61
รายงาน คำดำเนินการและค่าเสื่อมราคาเครื่องจักร

ราคาน้ำมันเชื้อเพลิงโซล่า ที่ อำเภอเมือง 33.00 - 33.99 บาท / ลิตร

ลำดับ	ลักษณะงาน	หน่วย	หน่วยค่าดำเนินการ บาท/หน่วย	ค่าเสื่อมราคา (บาท)		รวมค่างาน (บาท)	
				ปกติ	ฝนชุก	ปกติ	ฝนชุก
1	งานวางป่าขุดต่อ						
	ขนาดเบา	ตร.ม.	1.55	0.22	0.28	1.77	1.83
	ขนาดหนัก	ตร.ม.	4.89	0.78	0.98	5.67	5.87
	ขนาดกลาง	ตร.ม.	3.21	0.55	0.69	3.76	3.90
2	งานดินคันทาง						
	ขุด - ขน	ลบ.ม. หลวม	18.90	3.51	4.39	22.41	23.29
	บดทับ	ลบ.ม. แน่น	36.49	10.80	13.50	47.29	49.99
3	งานตัด - ขึ้นรูปคันทาง						
	ดิน - ขุดตัด	ลบ.ม. ปกติ	18.97	3.06	3.83	22.03	22.80
	- ดินและตัก	ลบ.ม. หลวม	60.53	19.00	23.75	79.53	84.28
	หินแข็ง - เจาะระเบิด	ลบ.ม. ปกติ	64.20	4.66	5.83	68.86	70.03
	- ดินและตัก	ลบ.ม. หลวม	36.53	5.18	6.48	41.71	43.01
	หินผุ - ขุดตัด	ลบ.ม. ปกติ	30.49	3.34	4.18	33.83	34.67
	- ตัก	ลบ.ม. หลวม	6.83	1.70	2.13	8.53	8.96
4	งานวัสดุคัดเลือก ลูกเรียงรองพื้นทาง						
	ขุด - ขน	ลบ.ม. หลวม	26.47	6.52	8.15	32.99	34.62
	บดทับ	ลบ.ม. แน่น	43.79	12.96	16.20	56.75	59.99
	ผสม (ผสมกับวัสดุอื่นๆ)	ลบ.ม. แน่น	8.54	1.46	1.83	10.00	10.37
5	งานไหล่ทางลูกเรียง ผสม - บดทับ						
	ผสม (ผสมกับวัสดุอื่นๆ)	ลบ.ม. แน่น	16.08	2.75	3.44	18.83	19.52
	บดทับ	ลบ.ม. แน่น	52.10	20.90	26.13	73.00	78.23

นาย พรธเนศ เขมะพัฒน์สมาน

10 มีนาคม 2566 08:52:37

คณะกรรมการกำหนดราคากลาง
(ลงชื่อ).....ประธานกรรมการ
(ลงชื่อ).....กรรมการ
(ลงชื่อ).....กรรมการ

หน้า 1 จาก 4

โครงการ : ประเมินราคาจ้างก่อสร้างโครงการปรับปรุงสะพาน บริเวณทางเข้าหมู่บ้านประชาชนเวศน์ ๒ ระยะ ๓ ข้ามคลองบางตลาด

เลขที่หนังสือ : ประกาศคณะกรรมการราคากลาง ลว. 19 ต.ค. 61

ลำดับ	ลักษณะงาน	หน่วย	หน่วยค่าดำเนินการ บาท/หน่วย	ค่าเสื่อมราคา (บาท)		รวมค่างาน (บาท)	
				ปกติ	ฝนชุก	ปกติ	ฝนชุก
6	งานพื้นทาง (หินคลุก)						
	ผสม (Blend)	ลบ.ม. แนน	20.94	4.20	5.25	25.14	26.19
	บดทับ	ลบ.ม. แนน	63.95	25.71	32.14	89.66	96.09
7	งานตัดแต่งชั้นบันได	ลบ.ม. แนน	6.66	1.66	2.08	8.32	8.74
8	งานชุดรีดคันทางเดิมแล้วบดทับ						
	ลูกรัง 10 ซม.	ตร.ม.	9.13	2.11	2.64	11.24	11.77
	ผิว AC 5 ซม.	ตร.ม.	9.91	1.75	2.19	11.66	12.10
	หินคลุก 10 ซม.	ตร.ม.	11.14	3.38	4.23	14.52	15.37
9	งานลาดยางไพรม์โค้ด	ตร.ม.	7.05	0.62	0.78	7.67	7.83
10	งานลาดยางแทคโค้ด	ตร.ม.	6.53	0.88	1.10	7.41	7.63
11	งานผิวทางแบบบาง						
	ชั้นเดียว (1/2 ")	ตร.ม.	15.20	2.21	2.76	17.41	17.96
	สองชั้น (1 " + 1/2 ")	ตร.ม.	45.74	6.64	8.30	52.38	54.04
	สองชั้น (3/4 " + 3/8 ")	ตร.ม.	31.23	4.54	5.68	35.77	36.91
	ชั้นเดียว (3/4 ")	ตร.ม.	21.00	3.05	3.81	24.05	24.81
12	งานเคลือบหิน ขจัดฝุ่น (Pre - Coat)						
	ชั้นเดียว (1/2 ")	ลบ.ม. หลวม	1.86	0.49	0.61	2.35	2.47
	สองชั้น (1 " + 1/2 ")	ลบ.ม. หลวม	5.60	1.47	1.84	7.07	7.44
	สองชั้น (3/4 " + 3/8 ")	ลบ.ม. หลวม	3.83	1.00	1.25	4.83	5.08
	ชั้นเดียว (3/4 ")	ลบ.ม. หลวม	2.57	0.68	0.85	3.25	3.42
13	งานผิวทางแอสฟัลท์ติกคอนกรีต						
	ค่าผสมวัสดุแอสฟัลท์ติกคอนกรีต	ตัน	398.79	16.77	20.96	415.56	419.75
	งานปูลาดและบดทับ ผิว AC หนา 5 ซม.บนผิวแทคโค้ด	ตร.ม.	9.79	2.28	2.85	12.07	12.64
	งานปูลาดและบดทับ ผิว AC หนา 5 ซม.บนผิวไพรม์โค้ด	ตร.ม.	12.70	2.82	3.53	15.52	16.23

นาย พรธเนศ เขมะพัฒนสมาน

10 มีนาคม 2566 08:52:37

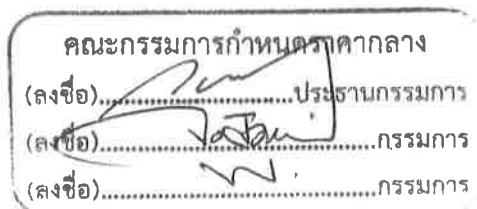

หน้า 2 จาก 4

โครงการ : ประมวลราคาจ้างก่อสร้างโครงการปรับปรุงสะพาน บริเวณทางเข้าหมู่บ้านประชาชนเวศน์ ๒ ระยะ ๓ ซ้ำมคลองบางตลาด

เลขที่หนังสือ : ประกาศคณะกรรมการราคากลาง ลว. 19 ต.ค. 61

ลำดับ	ลักษณะงาน	หน่วย	หน่วยค่าดำเนินการ บาท/หน่วย	ค่าเสื่อมราคา (บาท)		รวมค่างาน (บาท)	
				ปกติ	ฝนชุก	ปกติ	ฝนชุก
	คาขนส่งอุปกรณ์ 80 ตัน ระยะขนส่ง 100-300 กม. ค่าติดตั้งเครื่องผสม	ครั้ง	250,000.00	0.00	0.00	0.00	0.00
14	งานผิวทางคอนกรีต						
	ค่าติดตั้งเครื่องผสม	ครั้ง	150,000.00	0.00	0.00	0.00	0.00
	ค่าบ่มผิวทางคอนกรีต	ตร.ม.	8.62	1.06	1.33	9.68	9.95
	ค่าหยอดยางรอยต่อคอนกรีต	เมตร	12.83	2.39	2.99	15.22	15.82
	ค่าตัดรอยต่อคอนกรีต และหยอดยาง	เมตร	21.59	2.53	3.16	24.12	24.75
	ค่าปูผิวคอนกรีต	ตร.ม.	10.34	1.92	2.40	12.26	12.74
	ค่าแบบข้างติดตามยาว 2 ข้าง	เมตร	15.26	5.34	6.68	20.60	21.94
	คาขนส่งคอนกรีต	ลบ.ม./กม.	13.72	1.74	2.18	15.46	15.90
	ค่าผสมคอนกรีต	ลบ.ม.	170.57	35.15	43.94	205.72	214.51
15	งาน Stabilized Layer						
	ค่าผสมวัสดุ ลูกกรัง	ลบ.ม. แนน	33.93	11.03	13.79	44.96	47.72
	ค่าบ่มวัสดุ หินคลุก	ลบ.ม. แนน	43.10	5.29	6.61	48.39	49.71
	ค่าผสมวัสดุ หินคลุก	ลบ.ม. แนน	37.33	11.03	13.79	48.36	51.12
	ค่าบ่มวัสดุ ลูกกรัง	ลบ.ม. แนน	43.10	5.29	6.61	48.39	49.71
16	งาน Pavement In Place Recycling						
	ขุดลึกเฉลี่ย 15 ซม.	ตร.ม.	23.31	5.92	7.40	29.23	30.71
	ขุดลึกเฉลี่ย 30 ซม.	ตร.ม.	46.63	11.83	14.79	58.46	61.42
	ขุดลึกเฉลี่ย 25 ซม.	ตร.ม.	38.86	9.86	12.33	48.72	51.19
	ขุดลึกเฉลี่ย 20 ซม.	ตร.ม.	29.14	7.39	9.24	36.53	38.38
17	งาน Slurry Seal	ตร.ม.	10.79	2.07	2.59	12.86	13.38
18	งาน Fog Spray	ตร.ม.	2.49	0.39	0.49	2.88	2.98
19	งาน Hot Mixed Recycling (บดทับ)						

นาย พรธเนศ เขมะพัฒน์สมาน

10 มีนาคม 2566 08:52:37

คณะกรรมการกำหนดราคากลาง
 (ลงชื่อ).....ประธานกรรมการ
 (ลงชื่อ).....กรรมการ
 (ลงชื่อ).....กรรมการ

หน้า 3 จาก 4

โครงการ : ประมวลราคาจ้างก่อสร้างโครงการปรับปรุงสะพาน บริเวณทางเข้าหมู่บ้านประชาชนเวศน์ ๒ ระยะ ๓ ซ้ำคลองบางตลาด

เลขที่หนังสือ : ประกาศคณะกรรมการราคากลาง ลว. 19 ต.ค. 61

ลำดับ	ลักษณะงาน	หน่วย	หน่วยค่าดำเนินการ บาท/หน่วย	ค่าเสื่อมราคา (บาท)		รวมค่างาน (บาท)	
				ปกติ	ฝนชุก	ปกติ	ฝนชุก
	ขุดลึก 3 ซม.	ตร.ม.	45.36	5.86	7.33	51.22	52.69
	ขุดลึก 6 ซม.	ตร.ม.	90.64	9.00	11.25	99.64	101.89
	ขุดลึก 5 ซม.	ตร.ม.	74.75	8.11	10.14	82.86	84.89
	ขุดลึก 4 ซม.	ตร.ม.	61.71	7.39	9.24	69.10	70.95
20	งาน Milling						
	ขุดลึก 5 ซม.	ตร.ม.	11.22	1.97	2.46	13.19	13.68
	ขุดลึก 10 ซม.	ตร.ม.	13.09	2.30	2.88	15.39	15.97
21	งานถนนดินซีเมนต์ปรับปรุงคุณภาพด้วยยางธรรมชาติ						
	ค่าเก็ยผสม	ลบ.ม.แน่น	20.24	2.44	3.05	22.68	23.29

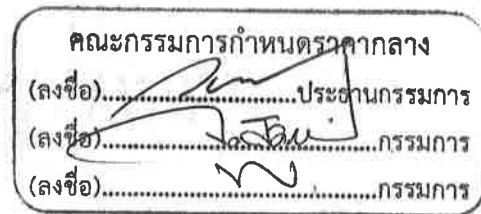

โครงการ : ประกวดราคาจ้างก่อสร้างโครงการปรับปรุงสะพาน บริเวณทางเข้าหมู่บ้านประชานิเวศน์ ๒ ระยะ ๓ ข้ามคลองบางตลาด
ด้วยวิธีประกวดราคาอิเล็กทรอนิกส์ (e-bidding) / โครงการปรับปรุงสะพาน บริเวณทางเข้าหมู่บ้านประชานิเวศน์ ๒ ระยะ ๓ ข้ามคลองบางตลาด

ข้อมูลงานคอนกรีต

ข้อมูลงานคอนกรีต Class ต่างๆ ตามมาตรฐานกรมทางหลวง

หน่วยงาน : กรมทางหลวงชนบท

หน่วย : กรณีทรายและหินมีหน่วยเป็นปริมาตร

Class of Concrete	Lean 1:3:5	ค4	ค3	ค2	ค1
ส่วนผสมคอนกรีต	240 : 520 : 870	400 : 524 : 728	350 : 572 : 736	320 : 596 : 764	290 : 620 : 725
1. ค่าแรงเหว	0.00	0.00	0.00	0.00	0.00
2. ซีเมนต์ 1.05 x 2744.00	691.48	1,152.48	1,008.42	921.98	835.54
3. ทราย 1.20 x 506.67	316.16	318.59	347.77	362.37	376.96
4. หิน 1.15 x 593.33	593.62	496.73	502.19	521.29	494.68
5. ค่าแรงผสม	209.19	209.19	209.19	209.19	209.19
รวม	1,810.45	2,176.99	2,067.57	2,014.83	1,916.37

คณะกรรมการกำหนดราคากลาง

(ลงชื่อ).....ประธานกรรมการ

(ลงชื่อ).....กรรมการ

(ลงชื่อ).....กรรมการ

โครงการ : ประกวดราคาจ้างก่อสร้างโครงการปรับปรุงสะพาน บริเวณทางเข้าหมู่บ้านประชาชนเวศน์ ๒ ระยะ ๓ ข้ามคลองบางตลาด

รายละเอียดการคำนวณค่างานต่อหน่วย - ไม้แบบ

ไม้แบบสำหรับงานทั่วไป = ไม้แบบ (2) พื้นที่ 1 ตารางเมตร

ไม้กระบากหรือไม้อย่างหรือเทียบเท่า 1 ลบ.ฟ. @ 725.000	=	725.000 บาท/ตร.ม.
ไม้คร่าว 0.30 ลบ.ฟ. @ 675.000	=	202.500 บาท/ตร.ม.
ไม้ค้ำยันไม้แบบ 0.30 ต้น @ 60.000 (ขนาดเส้นผ่านศูนย์กลาง 4 x 4.00 ม.)	=	18.000 บาท/ตร.ม.
ตะปู 0.25 กก. @ 32.950	=	8.237 บาท/ตร.ม.
รวม	=	953.73 บาท/ตร.ม. (1)
เนื่องจากใช้งานประมาณ 5 ครั้งจาก (1)	=	190.747 บาท/ตร.ม.
ค่าแรง	=	133.000 บาท/ตร.ม.
น้ำมันทาผิวไม้	=	10.000 บาท/ตร.ม.
รวม	=	333.74 บาท/ตร.ม.

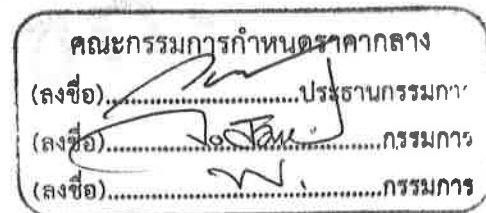

ตารางแสดงวงเงินงบประมาณที่ได้รับจัดสรรและราคากลางในงานจ้างก่อสร้าง

1. ชื่อโครงการ

ประกวดราคาจ้างก่อสร้างโครงการปรับปรุงสะพาน บริเวณทางเข้าหมู่บ้านประชาชนเวศน์ ๒ ระยะ ๓ ข้ามคลองบางตลาด
ด้วยวิธีประกวดราคาอิเล็กทรอนิกส์ (e-bidding) / โครงการปรับปรุงสะพาน บริเวณทางเข้าหมู่บ้านประชาชนเวศน์ ๒ ระยะ ๓
ข้ามคลองบางตลาด

2. หน่วยงานเจ้าของโครงการ เทศบาลนครปากเกร็ด / เทศบาลนครปากเกร็ด

3. วงเงินงบประมาณที่ได้รับจัดสรร 5,200,000.00 บาท

4. ลักษณะงาน

โดยสังเขป ปรับปรุงสะพาน บริเวณทางเข้าหมู่บ้านประชาชนเวศน์ 2 ระยะ 3 ข้ามคลองบางตลาด (สะพานที่ 1) กว้างประมาณ
12.00 ม. ยาวประมาณ 11.00 ม. พื้นี่ประมาณ 132.00 ตร.ม. (สะพานที่ 2) กว้างประมาณ 12.00 ม.
ยาวประมาณ 8.00 ม. พื้นี่ประมาณ 96.00 ตร.ม. พื้นี่รวมประมาณ 228.00 ตร.ม. พร้อมตาดคอนกรีตท้องคลอง
ตามแบบรูปและรายการของเทศบาล

5. ราคากลางคำนวณ ณ วันที่ 15 มีนาคม 2566 เป็นเงิน 5,258,503.25 บาท

6. บัญชีประมาณการราคากลาง

6.1 แบบสรุปราคากลางงานทางสะพานและท่อเหลี่ยม

7. รายชื่อคณะกรรมการกำหนดราคากลาง

7.1 นายวิศว์ ชัยรุ่งเรือง ประธานกรรมการกำหนดราคากลาง ผู้อำนวยการส่วนควบคุมการก่อสร้าง

7.2 นายวัชรกรณ์ สมศักดิ์ กรรมการกำหนดราคากลาง นักจัดการงานช่างชำนาญการ

7.3 นายพรนศ เชมะพัฒน์สมาน กรรมการกำหนดราคากลาง วิศวกรโยธาปฏิบัติการ

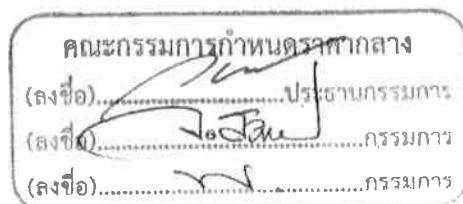

นาย พรนศ เชมะพัฒน์สมาน

10 มีนาคม 2566 08:50:26



สำนักงานช่างเทศบาลนครปากเกร็ด

โครงการ

ปรับปรุงสะพาน บริเวณทางเข้าหมู่บ้านประชานีเวคน์ 2 ระยะ 3 ซ้ำมคลองบางตลาด

สถานที่ตั้งโครงการ

บริเวณทางเข้าหมู่บ้านประชานีเวคน์ 2 ระยะ 3 ซ้ำมคลองบางตลาด

คำอธิบายแบบ

แผ่นที่	รายการ
01	คำอธิบายแบบ, คำอธิบายสัญลักษณ์ประกอบแบบ
02	รายละเอียดประกอบแบบ , รายละเอียดโครงสร้าง , ข้อกำหนดและเงื่อนไขในการก่อสร้าง
03	ข้อกำหนดเกี่ยวกับการใช้วัสดุก่อสร้างและครุภัณฑ์ตามสัญญาก่อสร้าง เพื่อส่งเสริมการใช้ สินค้า/ผลิตภัณฑ์ ที่ผลิตในไทย
04	ตั้งตำแหน่งปรับปรุงสะพาน (สะพานที่ 1 และ สะพานที่ 2)
05	แปลนสะพาน คสล. (สะพานที่ 1)
06	แปลนโครงสร้างสะพาน คสล. (สะพานที่ 1)
07	รูปด้านหน้าสะพาน คสล. (สะพานที่ 1)
08	ขยายโครงสร้างสะพาน คสล., รูปตัด A - A (สะพานที่ 1)
09	แบบขยายจาวสะพาน, รูปตัดโครงสร้าง B - B , รูปตัดโครงสร้าง C - C (สะพานที่ 1)
10	ขยาย JOINT ระหว่างพื้นกับคาน , กำแพงกันดิน , CAP BEAM (สะพานที่ 1) แบบขยายตีเส้นจราจรทางเชื่อมสะพาน และถนน คสล.
11	รูปตัดตามขวางแฉกการวาง PLANK และทางเดินเท้า คสล., PLANK 11.00 m. SPAN (สะพานที่ 1)
12	รูปตัดการเชื่อมสะพาน และผิวถนน(ฝั่งหมู่บ้านประชาภิวัฒน์ 2 ระยะ 3)
13	รูปตัดการเชื่อมสะพาน และผิวถนน (ฝั่งถนนลำผักคี้)
14	แปลนเสาเข็มคานตอมคลอง , รูปตัดคานตอมคลอง (สะพานที่ 1)
15	โครงสร้างหลังคา คสล., แบบขยายคาน ST1, แบบขยายเสา C1 แบบขยายแปลนบันได ST1-ST2, แบบขยายรูปตัดบันได ST1-ST2
16	รูปด้านหน้าจาวสะพาน คสล. พร้อมป้าย
17	แบบขยายแปลนป้ายสะพาน คสล., แบบขยายป้ายสะพาน คสล.
18	แบบขยายแปลนโครงสร้างป้ายสะพาน คสล.
19	แบบขยายเสาไฟฟ้าแรงสูง แปลนสะพาน คสล. (สะพานที่ 2)
20	แปลนโครงสร้างสะพาน (สะพานที่ 2)
21	รูปด้านหน้าสะพาน, รูปตัดเสา C1 (สะพานที่ 2)
22	ขยายโครงสร้างสะพาน คสล., รูปตัด A - A (สะพานที่ 2)
23	รูปตัดโครงสร้าง B - B , รูปตัดโครงสร้าง C - C (สะพานที่ 2)
24	ขยาย JOINT ระหว่างพื้นกับคาน , กำแพงกันดิน , CAP BEAM (สะพานที่ 2)
25	แบบขยายจาวสะพาน, ขยายเสาจาวสะพาน, ขยายจาวสะพาน
26	รูปตัดตามขวางแฉกการวาง PLANK และทางเดินเท้า คสล. PLANK 8.00 m. SPAN (สะพานที่ 2)
27	รูปตัดการเชื่อมสะพาน และผิวถนน คสล.
28	แบบขยายแปลนบันได ST1-ST2, แบบขยายรูปตัดบันได ST1-ST2
29	แปลนเสาเข็มคานตอมคลอง , รูปตัดคานตอมคลอง (สะพานที่ 2)
30	แบบป้ายโครงการ

คำอธิบายสัญลักษณ์ประกอบแบบ

สัญลักษณ์	รายละเอียด
	เส้นแฉกจะระยะจากศูนย์กลางถึงศูนย์กลาง
	เส้นแฉกจะระยะจากศูนย์กลางถึงริม
	เส้นแฉกจะระยะจากริมถึงริม
	แสดงจุดขยายแบบ
	แสดงแนวรูปตัด



สำนักงานช่างเทคนิคสถาปัตย์

โครงการ

ปรับปรุงสะพาน บริเวณทางเข้า
หมู่บ้านประชาภิวัฒน์ 2 ระยะ 3
ข้างคลองบางเตย

สถานที่ตั้งโครงการ

บริเวณทางเข้า
หมู่บ้านประชาภิวัฒน์ 2 ระยะ 3
ข้างคลองบางเตย

ผู้ร่าง

(นายพนง ปิ่นสุด)
(นายพนง ภิรมย์ พงษ์พรหม)

เขียนแบบ

(นายพนง พล พงษ์)

หัวหน้างานเขียนแบบ

(นายวิระสาร ภูมิศักดิ์)

สถาปนิก

(นางสาวประภากร นนทพันธ์)

วิศวกรโยธา

(นายพรอนงค์ เข้มพิณฉัตร)

หัวหน้าฝ่ายวิศวกรรม

(นายแดง คำทองราช)

ผู้อำนวยการควบคุมการก่อสร้าง

(นายวิวัฒน์ ชัยรุ่งเรือง)

ผู้อำนวยการสำนักงานช่าง

(นายพนง พงษ์พรหม)

ปลัดเทศบาล

(นายอัคร บุษมิรัฐไธ)

นายกเทศมนตรี

(นายวิชัย บรจรงค์ศักดิ์)

ทะเบียนแบบเลขที่

กส.15 / 2566 05 / 07 / 2564

แผ่นที่

01 30

รายละเอียดประกอบแบบ

โครงการ ปรับปรุงสะพาน บริเวณทางเข้าหมู่บ้านประสานวิเศษ 2 ระยะ 3 ซ้ำมคลองบางตลาด

วัตถุประสงค์ เพื่อควบคุมรักษาเกร็ดมีความประสงค์ที่จะปรับปรุงสะพาน บริเวณทางเข้าหมู่บ้านประสานวิเศษ 2 ระยะ 3 ซ้ำมคลองบางตลาด

รายละเอียดโครงการ

1. ปรับปรุงสะพานคอนกรีตเสริมเหล็ก (สะพานที่ 1) กว้างประมาณ 12.00 เมตร ยาวประมาณ 11.00 เมตร พื้นที่ประมาณ 132.00 ตารางเมตร โดยใช้เสาเข็มเจาะขนาด ๒ 0.35x18.00 เมตร เหล็กเสริมพิเศษ 4 DB 25 มม. ยาว 10.00 ม.
2. วางแผ่นพื้นสะพานคอนกรีตอัดแรง (Bridge Plank) Span 11.00 เมตร พร้อมแทคอนกรีตเททับหน้าหนาไม่น้อยกว่า 10 ซม.
3. ปรับปรุงสะพานคอนกรีตเสริมเหล็ก (สะพานที่ 2) กว้างประมาณ 12.00 เมตร ยาวประมาณ 8.00 เมตร พื้นที่ประมาณ 96.00 ตารางเมตร โดยใช้เสาเข็มเจาะขนาด ๒ 0.35x18.00 เมตร เหล็กเสริมพิเศษ 4 DB 25 มม. ยาว 10.00 ม.
4. วางแผ่นพื้นสะพานคอนกรีตอัดแรง (Bridge Plank) Span 8.00 เมตร พร้อมแทคอนกรีตเททับหน้าหนาไม่น้อยกว่า 10 ซม.
5. พื้นที่ทั้งล่องสะพาน รวม 228.00 ตารางเมตร
6. ก่อสร้างคานและผนังกำแพงกันดินคอนกรีตเสริมเหล็กตามแบบกำหนด
7. ติดตั้งเสาไฟโซลาร์เซลล์พร้อมโคมไฟโซลาร์เซลล์ LED ขนาด 30 วัตต์ จำนวน 4 ต้น ตามรูปแบบและรายการที่กำหนด
8. ก่อสร้างคานคอนกรีตท้องล่อง พื้นที่ไม่น้อยกว่า 228.00 ตารางเมตร ตามรูปแบบและรายการที่กำหนด
9. ก่อสร้างงานอื่น ๆ ตามรูปแบบและรายการที่กำหนด

ข้อกำหนดและเงื่อนไขในการก่อสร้าง

1. ก่อนทำการก่อสร้าง ผู้รับจ้างจะต้องตรวจสอบสถานที่ที่จะทำการก่อสร้าง เพื่อทราบถึงปัญหาและอุปสรรคต่าง ๆ ซึ่งอาจจะเกิดขึ้นในระหว่างที่ทำการก่อสร้าง และทำแผนงานก่อสร้างเสนอต่อคณะกรรมการตรวจรับพัสดุ เพื่อพิจารณาเห็นชอบ
2. แนวและระดับสะพาน ผู้ควบคุมงานจะกำหนดให้ในวันคู่สถานที่ หรือขณะทำการก่อสร้างตามความเหมาะสม เพื่อเป็นการแก้ไขปัญหาและอุปสรรค ซึ่งอาจเปลี่ยนแปลงได้ ซึ่งอาจเปลี่ยนแปลงได้โดยให้อยู่ในดุลพินิจของผู้ควบคุมงาน หรือคณะกรรมการตรวจรับพัสดุ
3. ในการก่อสร้างเทศบาลจะยึดแบบแปลนรายการก่อสร้างและสัญญาเป็นสำคัญ กรณีที่มีปริมาณงานเพิ่มขึ้นผู้รับจ้างจะเรียก้องเงินเพิ่มจากเทศบาล ไม่ได้เพราะถือว่าผู้รับจ้างได้ตรวจสอบสถานที่ก่อสร้างแล้ววันกรณีที่มีปริมาณงานลดลง เทศบาลจะหักเงินลดลงตามส่วนโดยยึดถือราคากลางเป็นหลัก
4. ปัญหาและอุปสรรคในการปรับปรุง เช่น เสาไฟฟ้า, แนวท่อประปาหรือสิ่งอื่นใดที่กีดขวางการก่อสร้างนั้น ให้ถือเป็นหน้าที่ของผู้รับจ้างที่จะต้องทำการเคลื่อนย้าย (ยกเว้นกรณีสิ่งกีดขวางที่จำเป็นต้องให้หน่วยงานเจ้าของสิ่งกีดขวางนั้นเป็นผู้เคลื่อนย้าย)
5. หากแบบแปลนและรายการยึดแย้งกันหรือมีอุปสรรคต่างๆ ไม่ว่าจะกรณีใด ในขณะก่อสร้าง คณะกรรมการตรวจรับพัสดุของงานสิทธิ์ที่จะคัดแปลงแก้ไขเพิ่มเติม แบบรายการ เพื่อความมั่นคงแข็งแรง ความสะดวกปลอดภัย และประโยชน์ ต่อทางราชการเป็นเกณฑ์ โดยผู้รับจ้างจะเรียก้องค่าจ้างเพิ่มเติมได้
6. ผู้รับจ้างจะต้องจัดทำป้ายชั่วคราวแสดงลักษณะงาน งบประมาณระยะเวลาการทำงาน ติดตั้งไว้ในสถานที่ที่ก่อสร้างที่สาธารณมองเห็น ได้ชัดเจน และทำป้ายโครงการถาวรตามแบบที่กำหนดให้ พร้อมติดตั้งบริเวณหน้างานหลังงานแล้วเสร็จก่อนที่จะส่งมอบงานให้แก่ผู้ว่าจ้าง
7. เมื่องานก่อสร้างเสร็จแล้ว ผู้รับจ้างจะต้องกำจัดวัสดุ ขยะมูลฝอยรวมทั้งที่กีดขวางการระบายน้ำออกให้หมดแล้วทำความสะอาดบริเวณสถานที่ก่อสร้าง ก่อนส่งมอบงานงวดสุดท้ายให้แก่ผู้ว่าจ้าง

รายละเอียดวิธีการก่อสร้าง

1. งานเสาเข็มสะพานโดยใช้เสาเข็มเจาะขนาด ๒ 0.35x18.00 เมตร เหล็กเสริมพิเศษ 4-DB 25 มม. ยาว 10.00 เมตร
2. งานวางแผ่นพื้นสะพานคอนกรีตอัดแรงพร้อมแทคอนกรีตเททับหน้าตามที่บริษัทผู้ผลิตกำหนด, การก่อสร้างคานและกำแพงกันดิน คสล. ให้ดูตามรายละเอียดงานวิศวกรรม
3. คอนกรีตโครงสร้างให้ใช้ปูนซีเมนต์ปอร์ตแลนด์ตราฉลามผสม 1 : 2 : 4 หรือคอนกรีตผสมเสร็จ (Mixed concrete) กำลังยัดไม่น้อยกว่า 320 ksc. (Cube โดยการทดสอบ แห่งคอนกรีตมาตรฐานรูปทรงลูกบาศก์ ขนาด 15x15x15 ซม. เมื่อมีอายุได้ 28 วัน
4. ก่อนเทคอนกรีตต้องผูกเหล็ก, ประกอบแบบหล่อพร้อมเตรียมเครื่องมือและอุปกรณ์ให้เรียบร้อย โดยจะต้องแจ้งผู้ควบคุมงานให้ทราบล่วงหน้าก่อนทุกครั้งและต้องเทคอนกรีต ให้แล้วเสร็จเป็นยี่งว่า

รายละเอียดวัสดุก่อสร้าง

1. ปูนซีเมนต์ ให้ใช้ปูนซีเมนต์ปอร์ตแลนด์ คุณภาพเป็นไปตามมาตรฐานผลิตภัณฑ์อุตสาหกรรม
2. ทราย ให้ใช้ทรายน้ำจืดที่หยาบ คม ปรากฏจากวัสดุเจือปน
3. หิน ให้ใช้หินย่อยที่แข็งแรง ทนทาน เหนียว ไม่ผุ มีขนาดเม็ดเล็กและใหญ่ละกပ်
4. น้ำ ให้ใช้น้ำสะอาดที่ดื่มได้ผสมคอนกรีต



สำนักการช่างเทศบาลนครปากเกร็ด

โครงการ
ปรับปรุงสะพาน บริเวณทางเข้า
หมู่บ้านประสานวิเศษ 2 ระยะ 3
ซ้ำมคลองบางตลาด

สถานที่ตั้งโครงการ
บริเวณทางเข้า
หมู่บ้านประสานวิเศษ 2 ระยะ 3
ซ้ำมคลองบางตลาด

สำรวจ
(นายทอง ปิ่นใส)
(นายพงษ์ภรณ์ พงษ์ทรงภาณ)

เขียนแบบ
(นายพนม พลธณี)

หัวหน้างานเขียนแบบ
(นายธีรวิทย์ ภูมิศักดิ์)

สถาปนิก
(นางสาวประภาพร บทจันทร์)

วิศวกรโยธา
(นายพชรพล เมฆะพิณพัฒน์)

หัวหน้าฝ่ายวิศวกรรม
(นายเจน ช้างทอง)

ผู้อำนวยการส่วนควบคุมการก่อสร้าง
(นายวิวัฒน์ สิริรุ่งเรือง)

ผู้อำนวยการสำนักการช่าง
(นายพนม พงษ์ทรงภาณ)

ปลัดเทศบาล
(นายสุภัท บุญศิริโต)

นายกเทศมนตรี
(นายวิเชียร บรรณาคัดส์)

ทะเบียนแบบเลขที่ กส.15 / 2565 05 / 07 / 2564

แผนที่ ๐2 งาม 30

5. เหล็กเสริม ให้ใช้เหล็กความมาตรฐาน นอก. ที่กำลังครากไม่ต่ำกว่า 2,400 กก./คร.ซม.(เหล็กเส้นกลม) และมีกำลังครากไม่ต่ำกว่า 4,000 กก./คร.ซม.(เหล็กเส้นข้ออ้อย) เหล็กเสริมต้องมีขนาด ตามแบบ การต่อ, การค้ำ, การรอง ต้องมีระยะให้ ได้ตามมาตรฐานด้านวิศวกรรม

6. วัสดุก่อสร้างทุกอย่างต้องได้รับความเห็นชอบจากผู้ควบคุมงานก่อน

รายละเอียดโคมไฟทางเดินเท้า ชนิด LED ขนาด 30 วัตต์

1. โคมไฟแสงสว่าง ชนิด LED โคมไฟผลิตจาก อลูมิเนียม ทนการกัดกร่อน ไม่เป็นสนิม มีวงจรที่ล้ามาป้องกันอันตรายจากฟ้าผ่า LN PE , V max : 20 KV I max : 10 KA IP 67 ตามมาตรฐานผู้ผลิต
2. ผู้รับจ้างจะต้องเสนอขออนุมัติใช้รูปแบบโคมไฟแสงสว่าง ต่อคณะกรรมการตรวจรับพัสดุ ก่อนทำการติดตั้ง

ข้อกำหนดเกี่ยวกับการใช้วัสดุก่อสร้างและครุภัณฑ์ตามสัญญาก่อสร้าง เพื่อส่งเสริมการใช้ สินค้า/ผลิตภัณฑ์ ที่ผลิตในไทย

1. ผู้รับจ้างต้องใช้วัสดุก่อสร้าง หรือครุภัณฑ์ที่เป็นส่วนหนึ่งของงานก่อสร้าง (ถ้ามี) ตามโครงการก่อสร้างนี้ โดยต้องเป็นวัสดุก่อสร้างในประเทศไทย ไม่น้อยกว่าร้อยละ 60 ของมูลค่าวัสดุก่อสร้างที่ใช้ ในโครงการก่อสร้างนี้ทั้งนี้หากงานก่อสร้างมีวัสดุก่อสร้างที่เป็นเหล็ก จะต้องใช้วัสดุก่อสร้างที่เป็นเหล็กซึ่งเป็นสินค้าที่ผลิตในประเทศไทย ไม่น้อยกว่าร้อยละ 90 ของปริมาณเหล็กที่ใช้ตามสัญญาก่อสร้างนี้
2. ผู้รับจ้างต้องเสนอแผนการที่ใช้วัสดุก่อสร้างและครุภัณฑ์ ที่เป็นผลิตภัณฑ์ที่ผลิตภายในประเทศตามสัญญาจ้างก่อสร้างนี้ ตามเอกสาร ภาคผนวก 2 และ 3 (ภาคผนวก 3 เฉพาะกรณีที่เป็นงานก่อสร้างที่มี วัสดุก่อสร้างที่เป็นเหล็ก) ให้ผู้ว่าจ้างตามเวลาที่กำหนด ในสัญญาจ้าง (ถ้ามี) แต่ต้องไม่ช้ากว่า 30 วันหลังลงนามในสัญญาจ้างก่อสร้าง หากผู้รับจ้าง หากผู้รับจ้าง ไม่เสนอแผนตามเวลาที่กำหนด ถือว่าผู้รับจ้างมีสัญญา ผู้ว่าจ้างมีสิทธิ์ยกเลิกสัญญาได้ แผนการใช้วัสดุก่อสร้างฯ ที่ผู้รับจ้างเสนอ สามารถปรับเปลี่ยนได้ตามความจำเป็น เพื่อให้มูลค่า/ปริมาณ การใช้วัสดุ ก่อสร้างฯ ซึ่งเป็นผลิตภัณฑ์ ผลิตในประเทศไทย ไม่น้อยกว่า ร้อยละ 60 ทั้งนี้ผู้รับจ้างต้องแจ้งการปรับแผนให้ผู้ว่าจ้างก่อสร้าง ทราบก่อนดำเนินการนำวัสดุก่อสร้างฯ ตามแผนที่ปรับใหม่มาใช้ล่วงหน้าอย่างน้อย 7 วัน ทั้งนี้ต้องก่อนการ ลงมือปฏิบัติงานแต่ละงวด
3. ผู้รับจ้างต้องแสดงหลักฐาน เพื่อประกอบการพิจารณาว่าวัสดุที่ก่อสร้าง หรือครุภัณฑ์ที่เป็นผลิตภัณฑ์ที่ผลิตในประเทศ อย่างใดอย่างหนึ่งแล้วแต่กรณี แล้วแต่ผู้ว่าจ้างเมื่อผู้ว่าจ้างร้องขอ เพื่อประกอบการ ตรวจสอบ ของผู้ว่าจ้างว่าวัสดุ ก่อสร้าง/ครุภัณฑ์ ที่ผู้รับจ้างนำมาใช้เป็นผลิตภัณฑ์ที่ผลิตในประเทศไทยหรือไม่ ดังนี้
 - 1) สำเนาใบรับรองสินค้าที่ผลิตในประเทศไทย Made in Thailand (MIT) ที่ออกโดยสภาอุตสาหกรรมแห่งประเทศไทย
 - 2) ฉลากสินค้า ที่แสดงว่าเป็นสินค้าที่ผลิตในประเทศไทย
 - 3) หลักฐานแสดงที่ตั้งของแหล่งผลิต ที่สามารถแสดงได้ว่าเป็นวัสดุก่อสร้างที่เป็นผลิตภัณฑ์ในประเทศ เช่นตำแหน่ง ที่ตั้งโรงไม้หิน ทำทราย บ่อดิน เป็นต้น



สำนักงานช่างเทคนิคกรมการช่างเทคนิค

โครงการ

ปรับปรุงสะพาน บริเวณทางเข้า
หมู่บ้านประมงบ้านฉาง 2 ระยะ 3
ข้ามคลองบางตลาด

สถานที่ตั้งโครงการ

บริเวณทางเข้า
หมู่บ้านประมงบ้านฉาง 2 ระยะ 3
ข้ามคลองบางตลาด

สำรวจ

(นายทอง ชินสุธ)
(นายจรูญวัฒน์ พันธ์พรหมน้อย)

เขียนแบบ

(นายบทผล แพรงสี)

หัวหน้างานเขียนแบบ

(นายวิฑูรย์ธรรม สมศักดิ์)

สถาปนิก

(นางสาวประภาพร นพจันทร์)

วิศวกรโยธา

(นายทรงเนต เขมะพิฆานธนาน)

หัวหน้าฝ่ายวิศวกรรม

(นายเจน จ้างองราช)

ผู้อำนวยการส่วนควบคุมการก่อสร้าง

(นายวิวัฒน์ ชัยรุ่งเรือง)

ผู้อำนวยการสำนักงานช่าง

(นายบทพร พงษ์พิชัย)

ปดิวเขตินบา

(นายสุภัท ภูมิวิจิตร)

นายทศนตรี

(นายวิชัย บรรณรักษ์)

ทะเบียนแบบเลขที่	วัน / เดือน / ปี
กส.15 / 2565	05 / 07 / 2564
แบบที่	รวม
03	30



ทิศเหนือ

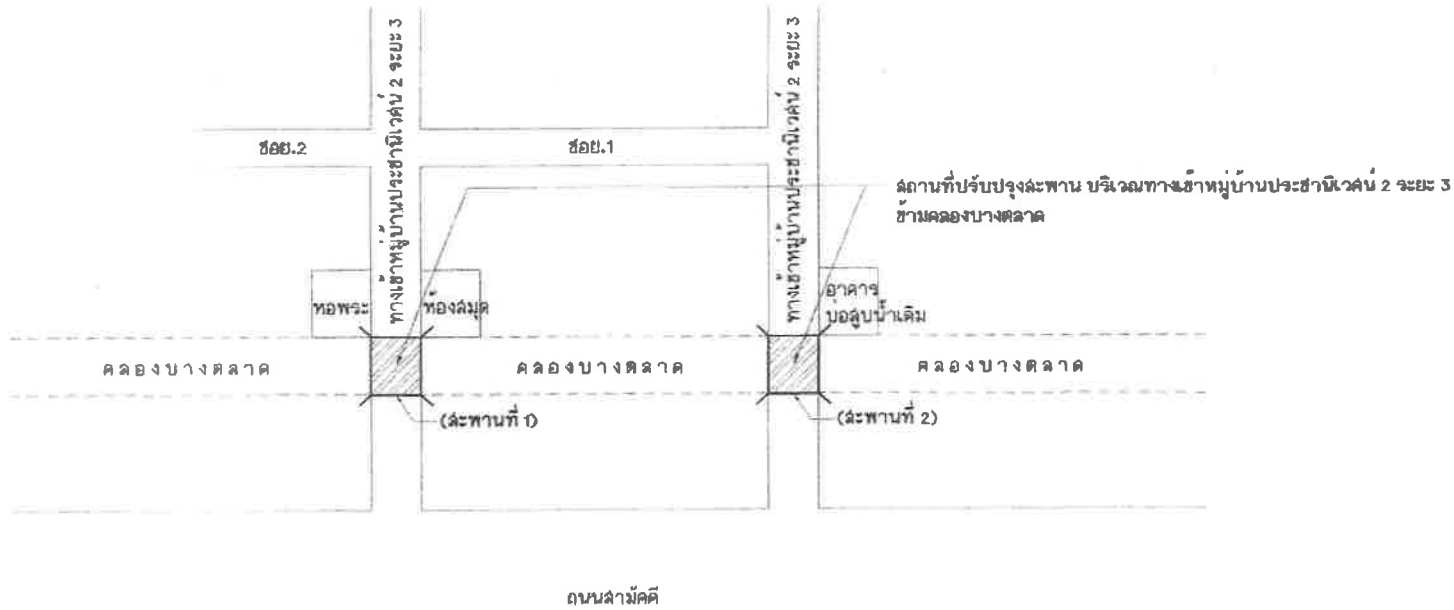
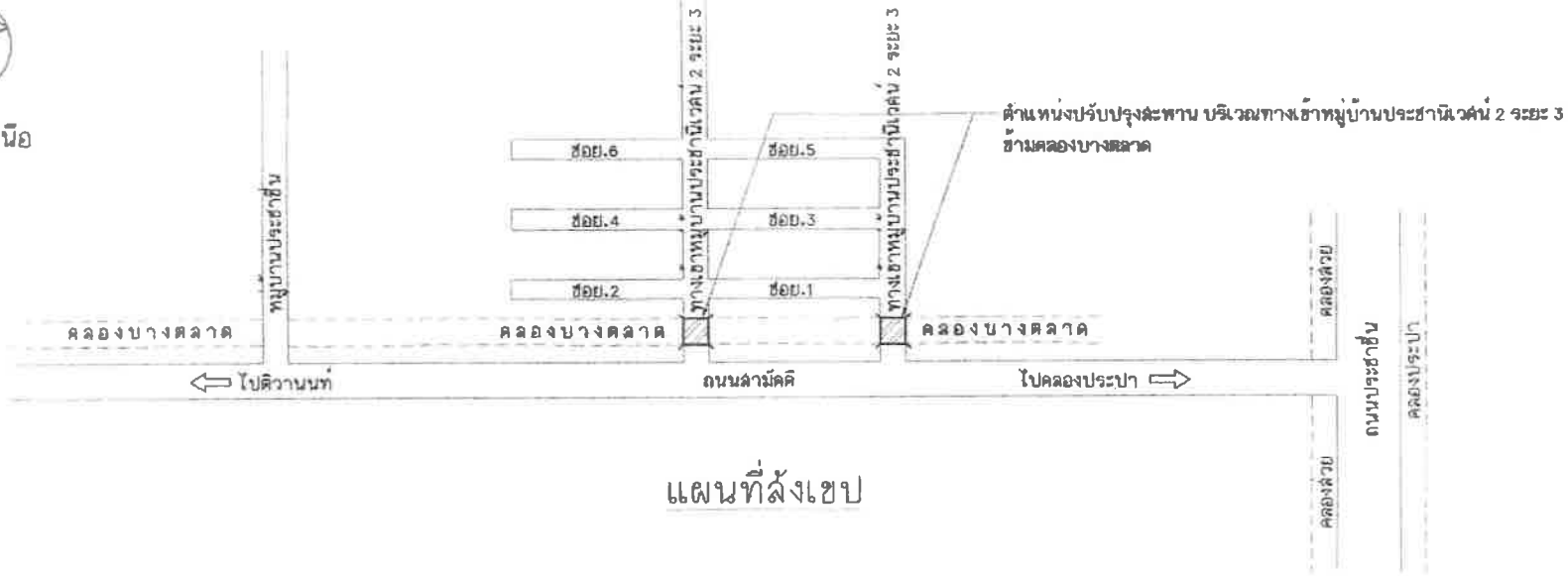

สำนักงานช่างเทคนิคนครปากเกร็ด	
โครงการ ปรับปรุงสระพาน บริเวณทางเข้าหมู่บ้านประจักษ์วินด์ 2 ระยะ 3 ซ้ำมคลองบางตลาด	
สถานที่ตั้งโครงการ บริเวณทางเข้าหมู่บ้านประจักษ์วินด์ 2 ระยะ 3 ซ้ำมคลองบางตลาด	
สำรวจ (นายพนง ปิ่นสุต) (นายพดลภรณ์ พงษ์พรหมมาต)	
เขียนแบบ (นายพนทล แสงธัม)	
หัวหน้างานก่อสร้างแบบ (นายวิฑูรย์กรม ธรรมศักดิ์)	
สถาปนิก (นางสาวประภากร นนทจันทร์)	ออกแบบ
วิศวกรโยธา (นายพรเชษฐ์ เขมะสิทธิ์กลาง)	ออกแบบ
หัวหน้าช่างก่อสร้าง (นายเจน คำทองราช)	ควบคุม
ผู้อำนวยการส่วนควบคุมช่างก่อสร้าง (นายวิฑูรย์ ชัยรุ่งเรือง)	ควบคุม
ผู้อำนวยการสำนักช่าง (นายพนทล พึ่งพรชัย)	เห็นชอบ
ปลัดเทศบาล (นายสุภัทร บุญศิริโต)	เห็นชอบ
นายกเทศมนตรี (นายวิฑูรย์ บรรณาคำ)	อนุมัติ
ทะเบียนแบบเลขที่	วัน / เดือน / ปี
กส. 15 / 2565	05 / 07 / 2564
แผ่นที่	รวม
54	30

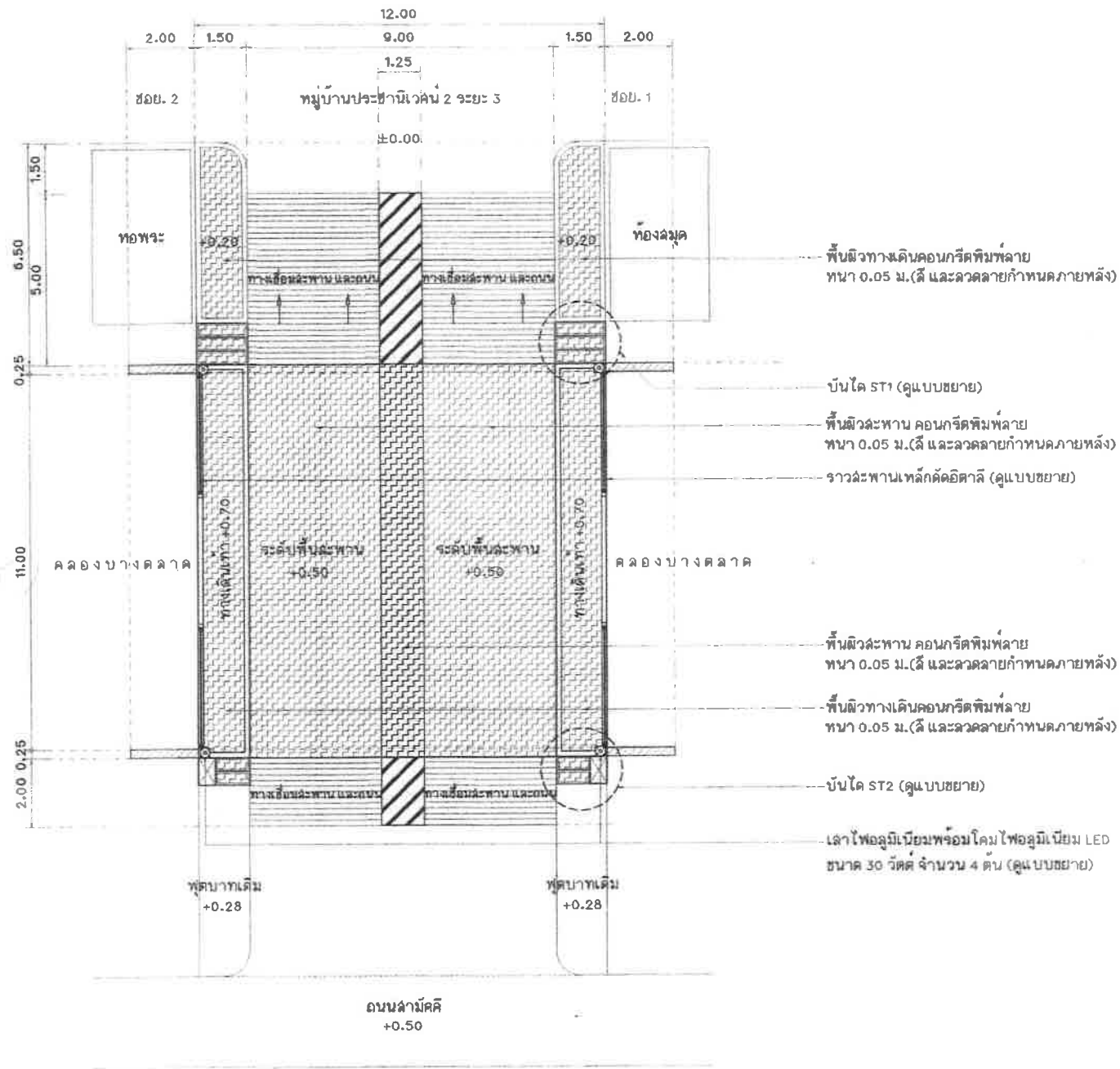

- พื้นผิวทางเดินคอนกรีตพิมพ์ลาย
หนา 0.05 ม.(ได้ และลวดลายกำหนดภายหลัง)
- บันได ST1 (ดูแบบขยาย)
- พื้นผิวสะพาน คอนกรีตพิมพ์ลาย
หนา 0.05 ม.(ได้ และลวดลายกำหนดภายหลัง)
- ราวสะพานเหล็กคัตติคาลิ (ดูแบบขยาย)
- ค.ด.บ. ๒๕๕๖
- พื้นผิวสะพาน คอนกรีตพิมพ์ลาย
หนา 0.05 ม.(ได้ และลวดลายกำหนดภายหลัง)
- พื้นผิวทางเดินคอนกรีตพิมพ์ลาย
หนา 0.05 ม.(ได้ และลวดลายกำหนดภายหลัง)
- บันได ST2 (ดูแบบขยาย)
- เสาโพลูมิเนียมพร้อม โคม โฟลลูมิเนียม LED
ขนาด 30 วัตต์ จำนวน 4 ต้น (ดูแบบขยาย)

ถนนลำคิ
+0.50

แปลนสะพาน คสล. (สะพานที่ 1)
มาตราส่วน 1 : 125



สำนักงานช่างเทคนิคสถาปัตย์	
โครงการ ปรับปรุงสะพาน บริเวณทางเข้า หมู่บ้านประชาชนี่ 2 ระยะ 3 อำเภอเมืองบางเขน	
สถานที่โครงการ บริเวณทางเข้า หมู่บ้านประชาชนี่ 2 ระยะ 3 อำเภอเมืองบางเขน	
สำรวจ (นายทอง บินมูฮ) YMS (นายพนมกร นพรัตน์)	
เขียนแบบ (นายพนม นพรัตน์)	
หัวหน้างานจัดทำแบบ (นายวิษณุกร นพรัตน์)	
สถาปนิก (นางสาวประภาพร นพรัตน์)	
วิศวกรโยธา (นายทองแดง เขมรัตน์)	
หัวหน้าฝ่ายวิศวกรรม (นายเจษฎา จ้างวาง)	
ผู้อำนวยการควบคุมการก่อสร้าง (นายวิวัฒน์ ชัยรุ่งเรือง)	
ผู้อำนวยการสำนักช่าง (นายพนม นพรัตน์)	
ปลัดเทศบาล (นายสุเทพ นพรัตน์)	
นายกเทศมนตรี (นายวิชัย บรรดาดี)	
ทะเบียนใบอนุญาตที่	รับ / เดือน / ปี
กค. 15 / 2565	05 / 07 / 2564
แผ่นที่	รวม
05	30

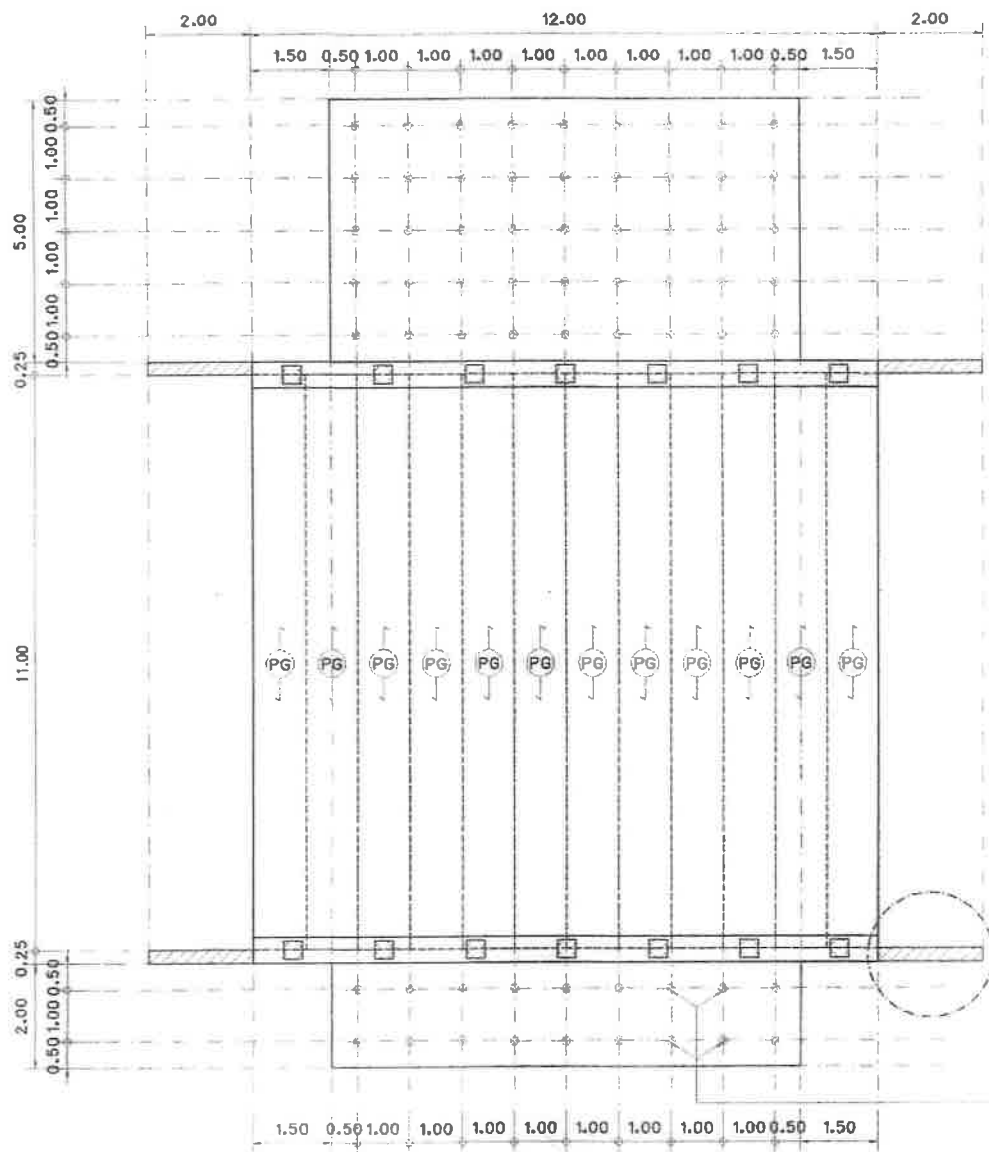

กำหนดกันดิน สามารถปรับเปลี่ยนค่าได้ตามสภาพหน้างาน

เส้นเข็ม $\phi 6 \times 3.00$ ม. @ 1.00 ม. #

แปลนโครงสร้างสะพาน คสล. (สะพานที่ 1)
 มาตรฐาน
 1 : 100

PG = แผ่นพื้นสะพานคอนกรีตอัดแรง (Bridge Plank)

สำนักการช่างเทศบาลนครปากเกร็ด

โครงการ
 ปรับปรุงสะพาน บริเวณทางเข้า
 หมู่บ้านประสาธน์ 2 ระยะ 3
 บ้านคลองปากตลาด

สถานที่โครงการ
 บริเวณทางเข้า
 หมู่บ้านประสาธน์ 2 ระยะ 3
 บ้านคลองปากตลาด

สำรวจ
 (นายทง ชันฉือ)
 (นายทรงภรณ์ ทรงพิทรามาน)

เขียนแบบ
 (นายภพพล แสงศรี)

หัวหน้างานจัดพิมพ์แบบ
 (นายวิรัชกรณ คุ้มศักดิ์)

สถาปนิก
 (นางสาวประภษา นนทจันทร์)

วิศวกรโยธา
 (นายพรตพงศ์ เสมพิณฉลุงาน)

หัวหน้าฝ่ายวิศวกรรม
 (นายเจษฎ จ้างทองราช)

ผู้อำนวยการส่วนควบคุมการก่อสร้าง
 (นายวิฑูรย์ ชัยรุ่งเรือง)

ผู้อำนวยการสำนักการช่าง
 (นายอนุชา พริ้งพริ้ว)

ปลัดเทศบาล
 (นายสุภัทร ภูมิวิสุทธิ)

นายกเทศมนตรี
 (นายวิเชียร บรรณาคำศักดิ์)

ทะเบียนแบบเลขที่	วัน / เดือน / ปี
กค.15 / 2565	05 / 07 / 2564
แผ่นที่	รวม
06	30



สำนักงานส่งเสริมการค้าในต่างประเทศ

โครงการ
ปรับปรุงระบบ บริเวณทางเข้า
หมู่บ้านประมงบริเวณ 2 ระยะ 3
อำเภอเมืองบางพลาย

สถานที่ตั้งโครงการ
บริเวณทางเข้า
หมู่บ้านประมงบริเวณ 2 ระยะ 3
อำเภอเมืองบางพลาย

เจ้าของ
(นายทนง ชื่นอุบล) *ทนง*
(นายพงษ์กรม พงษ์ทรัพย์ชัย)

เขียนแบบ
(นายพนต แพรณี) *พ*

หัวหน้างานเขียนแบบ
(นายวิธวาทกร สมศักดิ์) *วิ*

สถาปนิก
(นางสาวประภากร นนทจันทน์) *พ*

วิศวกรโยธา
(นายพรเชษฐ์ เขมะพิณธนธาน) *พ*

หัวหน้าฝ่ายวิศวกรรม
(นายธงกร ช้างทองราช) *ท*

ผู้อำนวยการส่วนควบคุมการก่อสร้าง
(นายวิวัฒน์ สัยรุ่งเรือง) *วิ*

ผู้อำนวยการสำนักงาน
(นายสมพร พวงพราย) *ส*

เบ็ดเตล็ดขนาด
(นายสุทธ อนุศิริไธ) *ส*

นายทศนบดี
(นายวิชัย บรรดาหงส์) *ท*

ทะเบียนใบอนุญาตที่

กส.15 / 2565

วันที่

07

วัน / เดือน / ปี

05 / 07 / 2564

30

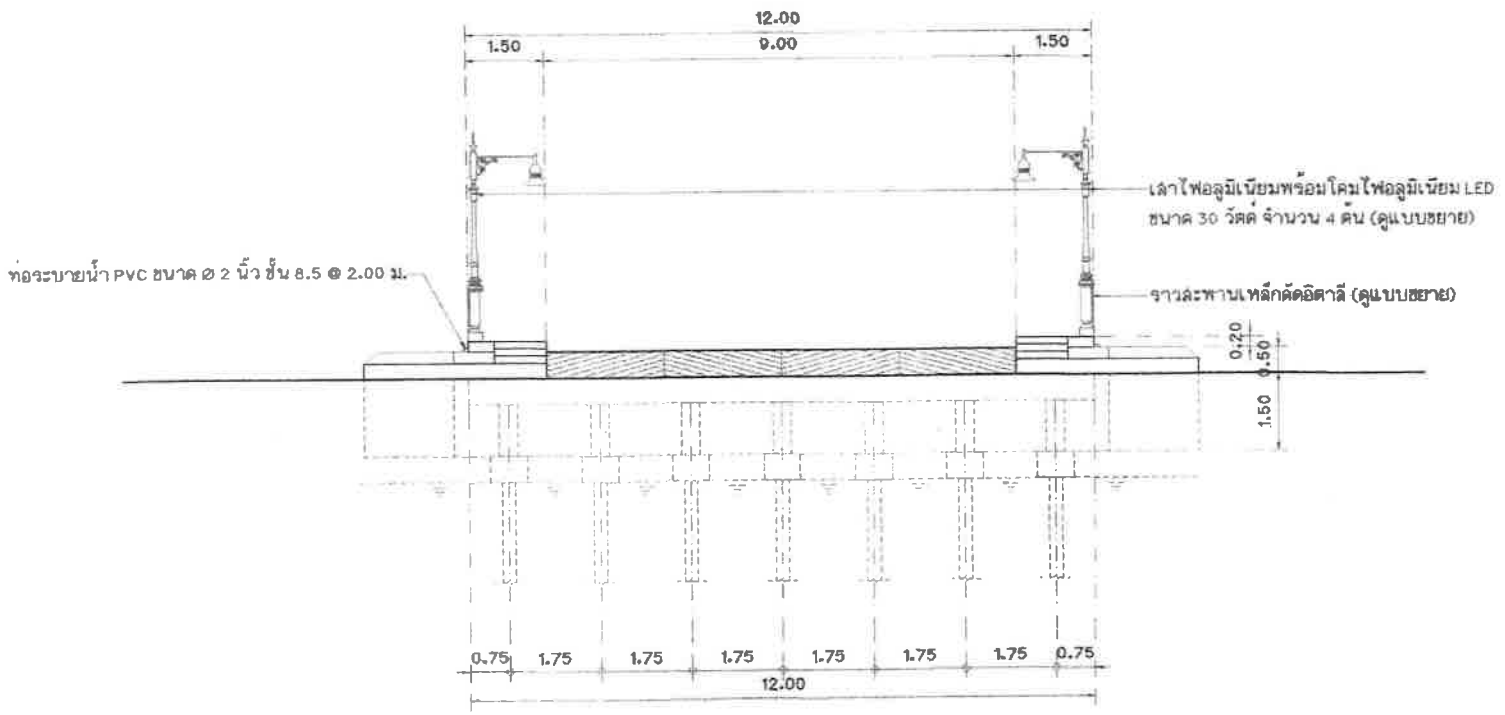

รูปด้านหน้าสะพาน คสล.(สะพานที่ 1)
มาตราส่วน 1:100

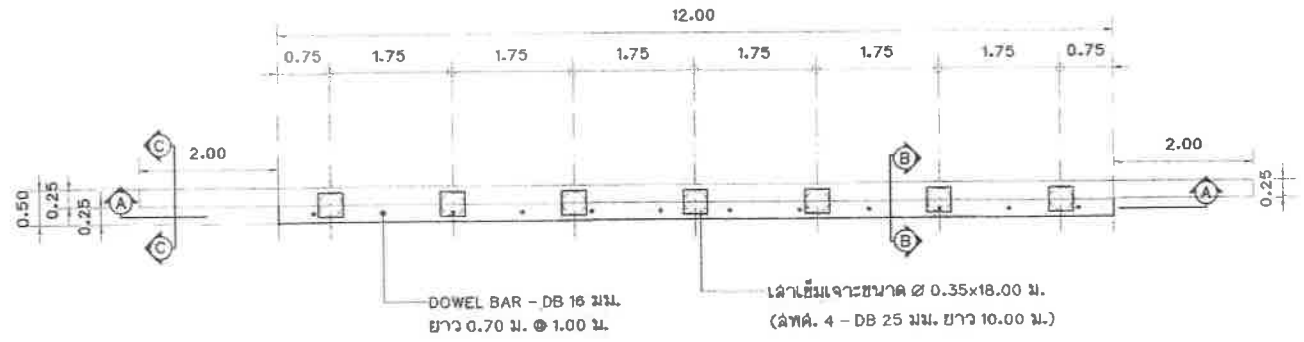

ขยายโครงสร้างสะพาน (สะพานที่ 1)
มาตราส่วน 1:75

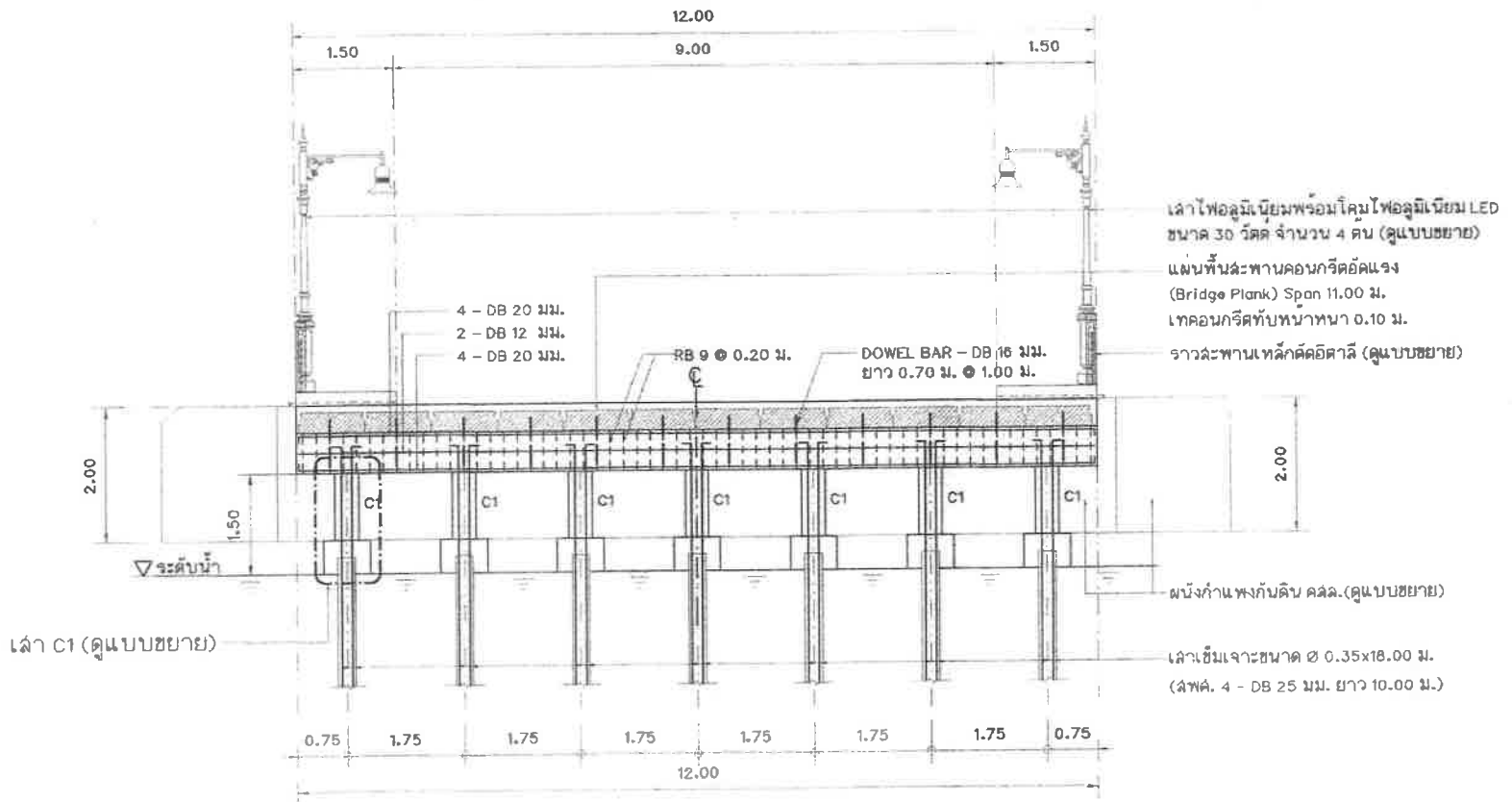

รูปตัดโครงสร้าง A - A (สะพานที่ 1)
มาตราส่วน 1:75

สำนักงานช่าง เทศบาลนครปากเกร็ด

โครงการ
ปรับปรุงสะพาน บริเวณทางเข้า
หมู่บ้านประสาธน์ฉบับ 2 ระยะ 3
ข้ามคลองบางตลาด

สถานที่ตั้งโครงการ
บริเวณทางเข้า
หมู่บ้านประสาธน์ฉบับ 2 ระยะ 3
ข้ามคลองบางตลาด

สำรวจ
(นายทนง ปิ่นดอ) *[Signature]*
(นายพงษ์ภรณ์ พงศ์พรหมมา) *[Signature]*

เขียนแบบ
(นายชพล แพรดี) *[Signature]*

หัวหน้างานเขียนแบบ
(นายวิรัชกรณ สมศักดิ์) *[Signature]*

สถาปนิก
(นางสาวประภาพร บทกวีจันทร์) *[Signature]*

วิศวกรโยธา
(นายพรเชษฐ์ เจริญพัฒน) *[Signature]*

หัวหน้าช่างสำรวจ
(นายเจน จำลองราชย์) *[Signature]*

ผู้ชำนาญการด้านควบคุมการก่อสร้าง
(นายวิวัฒน์ ชัยรุ่งเรือง) *[Signature]*

ผู้ชำนาญการด้านช่าง
(นายอนุพัทธ์ พงษ์พรหม) *[Signature]*

บันทึกเทศบาล
(นายสุทนต์ บุญศิริโชค) *[Signature]*

นายกเทศมนตรี
(นายวิชัย บรรดาเหล็ก) *[Signature]*

ทะเบียนแบบเลขที่ วั / เดือน / ปี
กส. 15 / 2565 05 / 07 / 2564

แผ่นที่ 06
รวม 30



สำนักการช่างเทศบาลนครปากเกร็ด

โครงการ
ปรับปรุงสะพาน บริเวณทางเข้า
หมู่บ้านประจักษ์ไฉน 2 ระยะ 3
ข้ามคลองบางตลาด

สถานที่ตั้งโครงการ
บริเวณทางเข้า
หมู่บ้านประจักษ์ไฉน 2 ระยะ 3
ข้ามคลองบางตลาด

สำรวจ
(นายทอง ปิ่นสูง)
(นายพรหมกรรณ์ สมนัดดี)

เขียนแบบ
(นายสมคิด แผลง)

หัวหน้างานเขียนแบบ
(นายวิศิษฐ์กรรณ์ สมนัดดี)

สถาปนิก
(นางสาวประภากร นพจันทร์)

วิศวกรโยธา
(นายพรหมคิด เหมะพิณฉนวน)

หัวหน้าฝ่ายวิศวกรรม
(นายจงบ จ้างองราช)

ผู้อำนวยการส่วนควบคุมการก่อสร้าง
(นายวิเชียร ชัยรุ่งเรือง)

ผู้อำนวยการสำนักการช่าง
(นายสมเทพ ทรัพย์ทวี)

ปลัดเทศบาล
(นายสุภัทร ชูศรีวิไล)

นายกเทศมนตรี
(นายวิเชียร บรรณานัดดี)

ทะเบียนแบบเลขที่	วัน / เดือน / ปี
กส.15 / 2505	05 / 07 / 2504
แผ่นที่	รวม
09	30

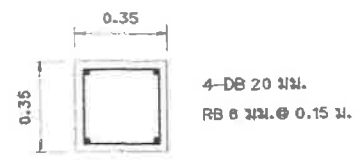

แบบขยายเสา C1

มาตราส่วน 1:20

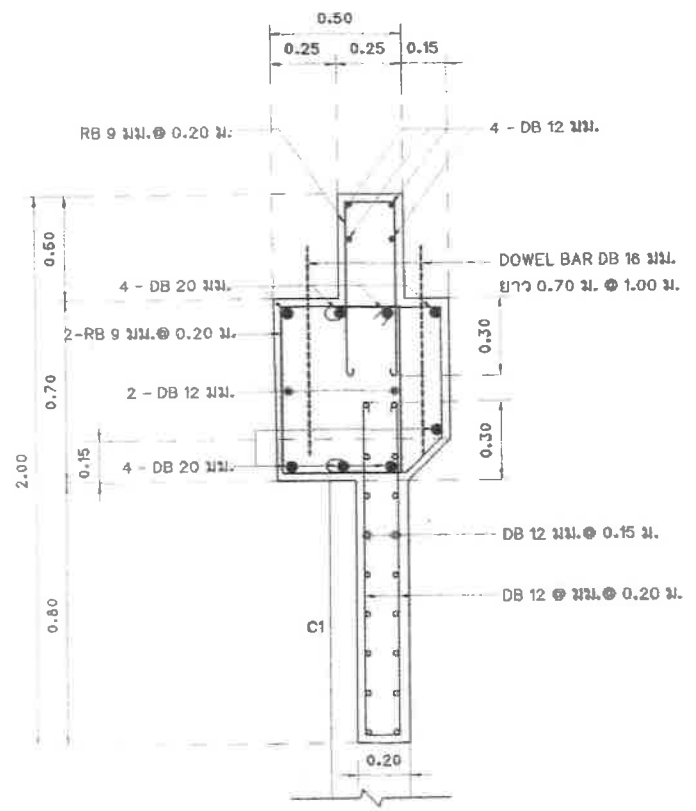

รูปตัดโครงสร้าง B - B (สะพานที่ 1)

มาตราส่วน 1:20

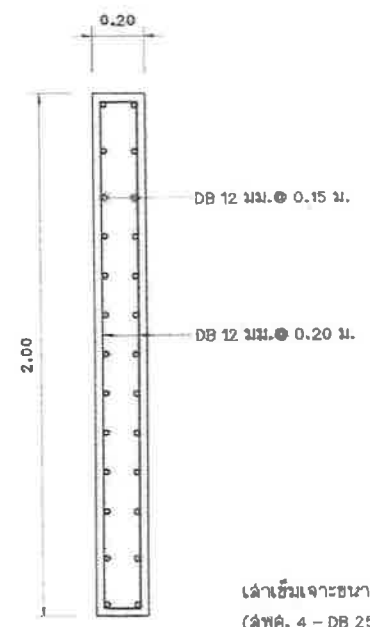

รูปตัดโครงสร้าง C - C (สะพานที่ 1)

มาตราส่วน 1:20

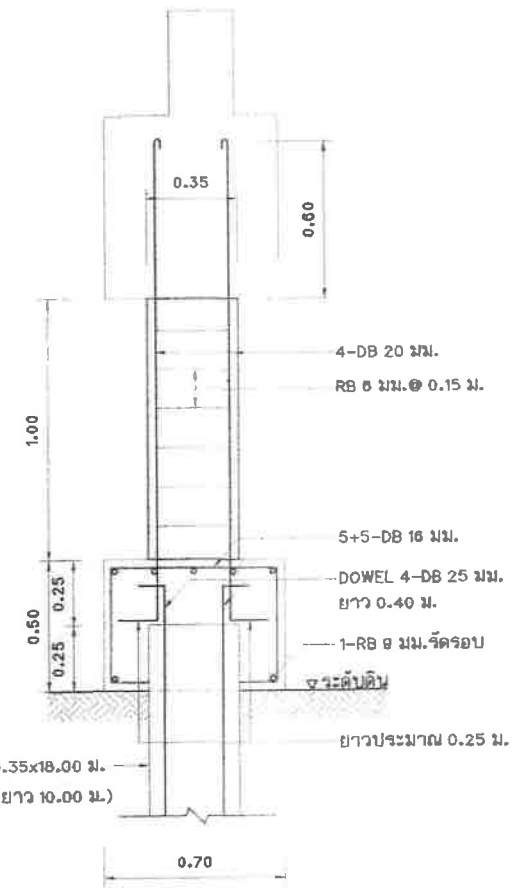

รูปตัดเสา C1

มาตราส่วน 1:20

เสาเข็มเจาะขนาด $\varnothing 0.35 \times 18.00$ ม.
(ลำค. 4 - DB 25 มม. ยาว 10.00 ม.)

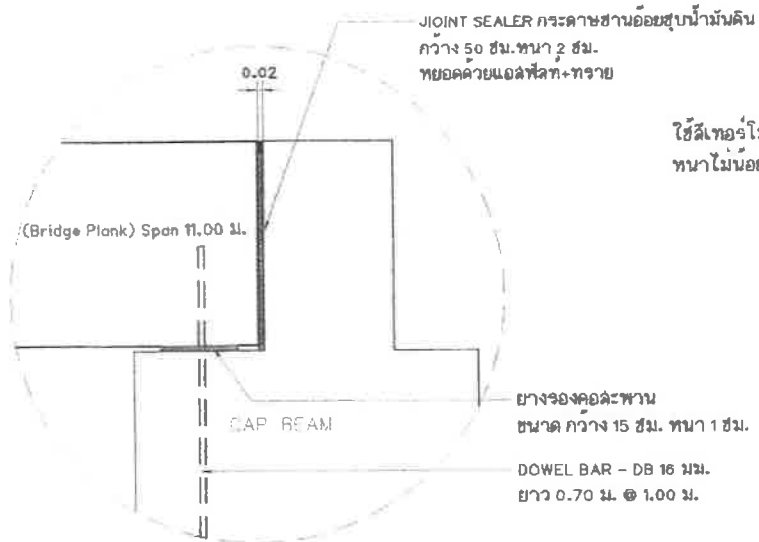

แบบขยาย CAP BEAM
มาตราส่วน 1:10

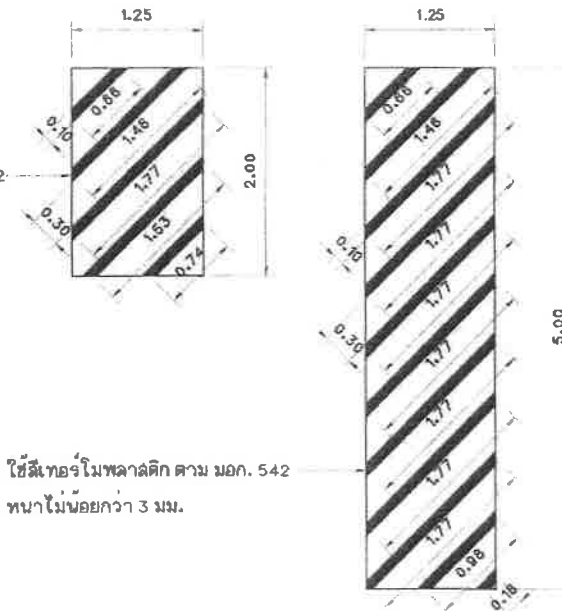

ใช้ลวดเทอรโมพลาสติก ตาม มอก. 542
หนาไม่น้อยกว่า 3 มม.

แบบขยายตีเส้นจราจรทางเชื่อมสะพาน และถนน คลล.
มาตราส่วน 1:50

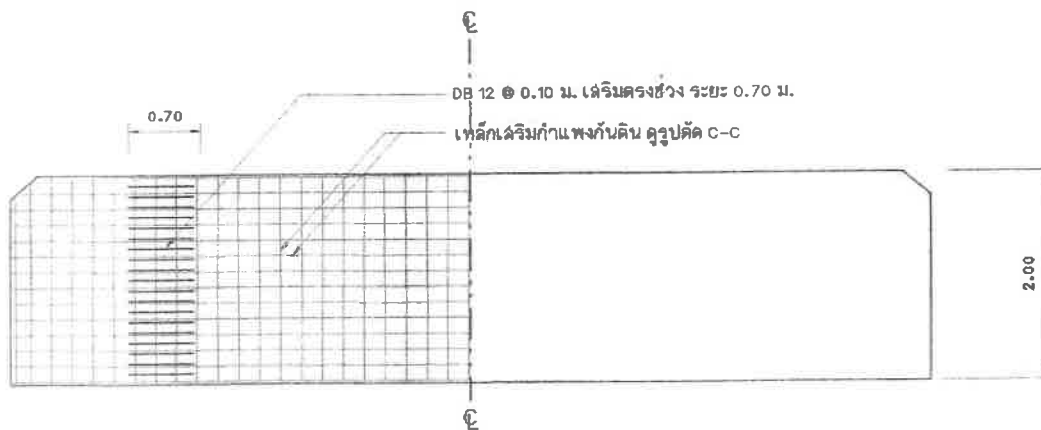

แบบขยายกำแพงกันดิน
มาตราส่วน 1:50

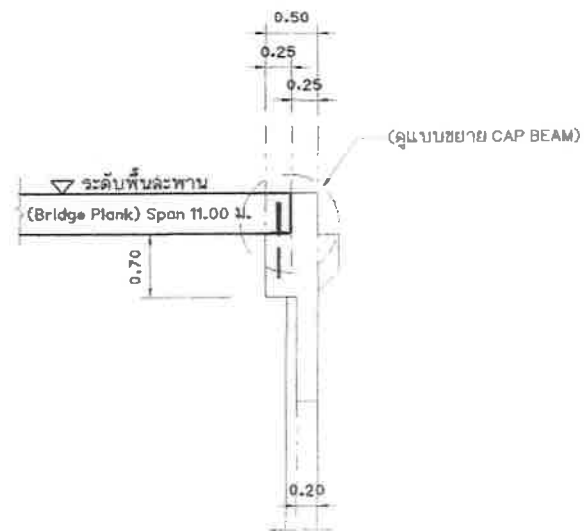

CAP BEAM
มาตราส่วน 1:50



สำนักงานช่างเทศบาลนครปากเกร็ด

โครงการ
ปรับปรุงสะพาน บริเวณทางเข้า
หมู่บ้านประสาธน์ 2 ระยะ 3
ข้ามคลองบางตลาด

สถานที่ตั้งโครงการ
บริเวณทางเข้า
หมู่บ้านประสาธน์ 2 ระยะ 3
ข้ามคลองบางตลาด

สำรวจ
(นายพนง. ชินสุธ) *Man*
(นายพจนกรย์ ทองพรหมมา)

เขียนแบบ
(นายพนง. แพรณี) *Pr*

หัวหน้างานผลิตแบบ
(นายวิชากรณ สมศักดิ์) *Chai*

สถาปนิก
(นางสาวประภาพร นนทจันทร์) *Pr*

วิศวกรโยธา
(นายพจนงค์ เสนะพิณฉนวน) *Pr*

หัวหน้าช่างวิศวกรรม
(นายเจน จ้างทองราช) *Pr*

ผู้อำนวยการส่วนควบคุมการก่อสร้าง
(นายวิวัฒน์ ชัยรุ่งเรือง) *Pr*

ผู้อำนวยการฝ่ายการช่าง
(นายพนง. พวงประย) *Pr*

ปลัดเทศบาล
(นายสุภาพ งามศิริ) *Pr*

นายกเทศมนตรี
(นายวิชัย บรรลวดำรงค์) *Pr*

ทะเบียนแบบเลขที่ วัน / เดือน / ปี
กส.15 / 2565 05 / 07 / 2564

แผ่นที่ 30 จาก 30

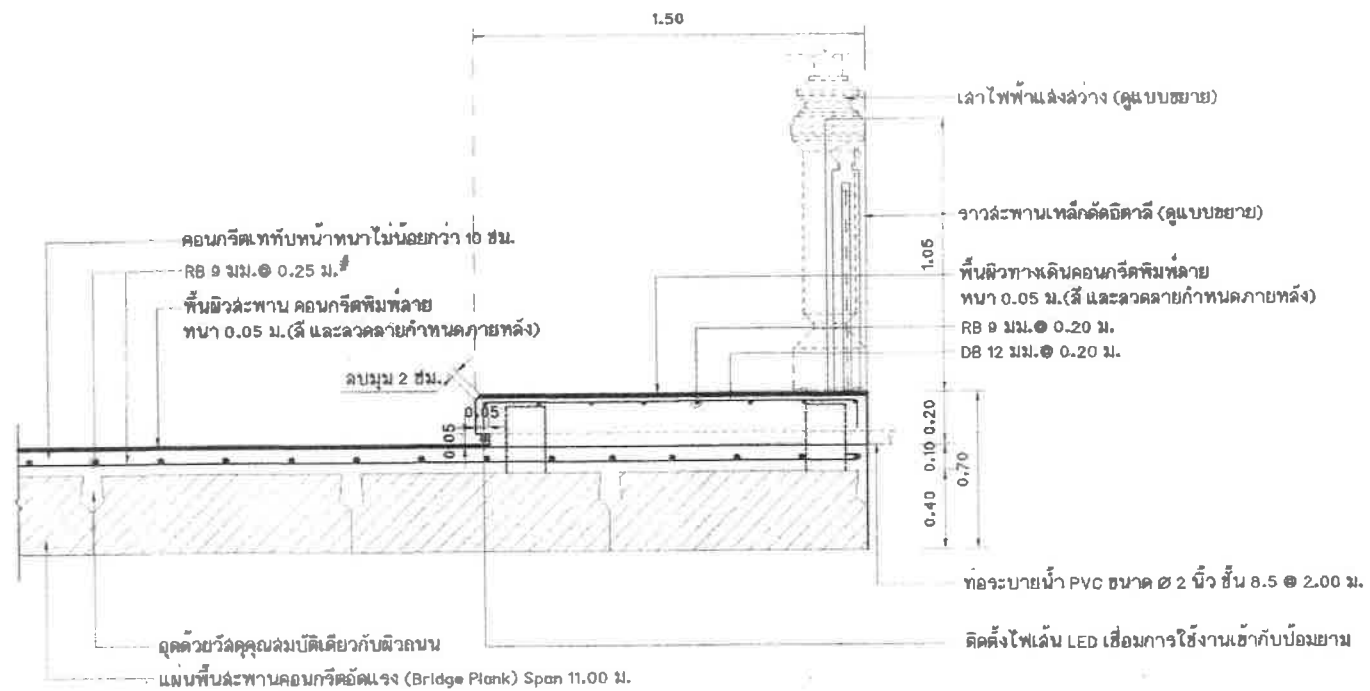

แบบขยายรูปตัดการเสริมเหล็กพื้นเททับหน้า และพื้นทางเดินเท้า คลล์.

มาตราส่วน

1:20

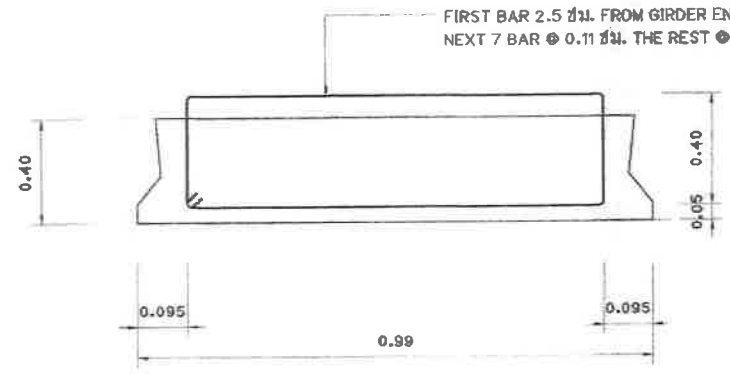

PLANK 11.00 ม. SPAN

หมายเหตุ : น้ำหนักบรรทุกบนสะพาน ออกแบบใช้มาตรฐาน อเมริกัน AASHTO LOADING
(American Association of State Highway and Transportation Officials) H 20-S 16-44
แผ่นพื้นสะพานคอนกรีตอัดแรง (Bridge Plank) รูปแบบและความหนา ตามมาตรฐานทั่วไปของกรมทางหลวง

สำนักการช่างเทศบาลนครปากเกร็ด

โครงการ
ปรับปรุงสะพาน บริเวณทางเข้า
หมู่บ้านประสาธน์รังษี 2 ระยะ 3
ด้านคลองบางตลาด

สถานที่ตั้งโครงการ
บริเวณทางเข้า
หมู่บ้านประสาธน์รังษี 2 ระยะ 3
ด้านคลองบางตลาด

สำรวจ
(นายทอง ชื่นสุข)
(นายพงษ์ภรณ์ พงศ์พรหมมา)

เขียนแบบ
(นายชนพล แสงสี)

หัวหน้างานเขียนแบบ
(นายวิรัชกานันท์ สมศักดิ์)

สถาปนิก
(นางสาวประภทกร นพจันทร์)

วิศวกรโยธา
(นายพรเชนค ณะพันธ์วนาน)

หัวหน้าฝ่ายวิศวกรรม
(นายเจน จันทองราช)

ผู้อำนวยการด้านควบคุมการก่อสร้าง
(นายวิวัฒน์ ชัยรุ่งเรือง)

ผู้อำนวยการสำนักการช่าง
(นายอนุเทพ ทวีทรัพย์)

ปลัดเทศบาล
(นายสุภัทร บุญฉวีสุโข)

นายกเทศมนตรี
(นายวิรัช บรรณาศักดิ์)

ทะเบียนแบบเลขที่	วัน / เดือน / ปี
ก.ร.15 / 2505	05 / 07 / 2564
แผ่นที่	รวม
11	30

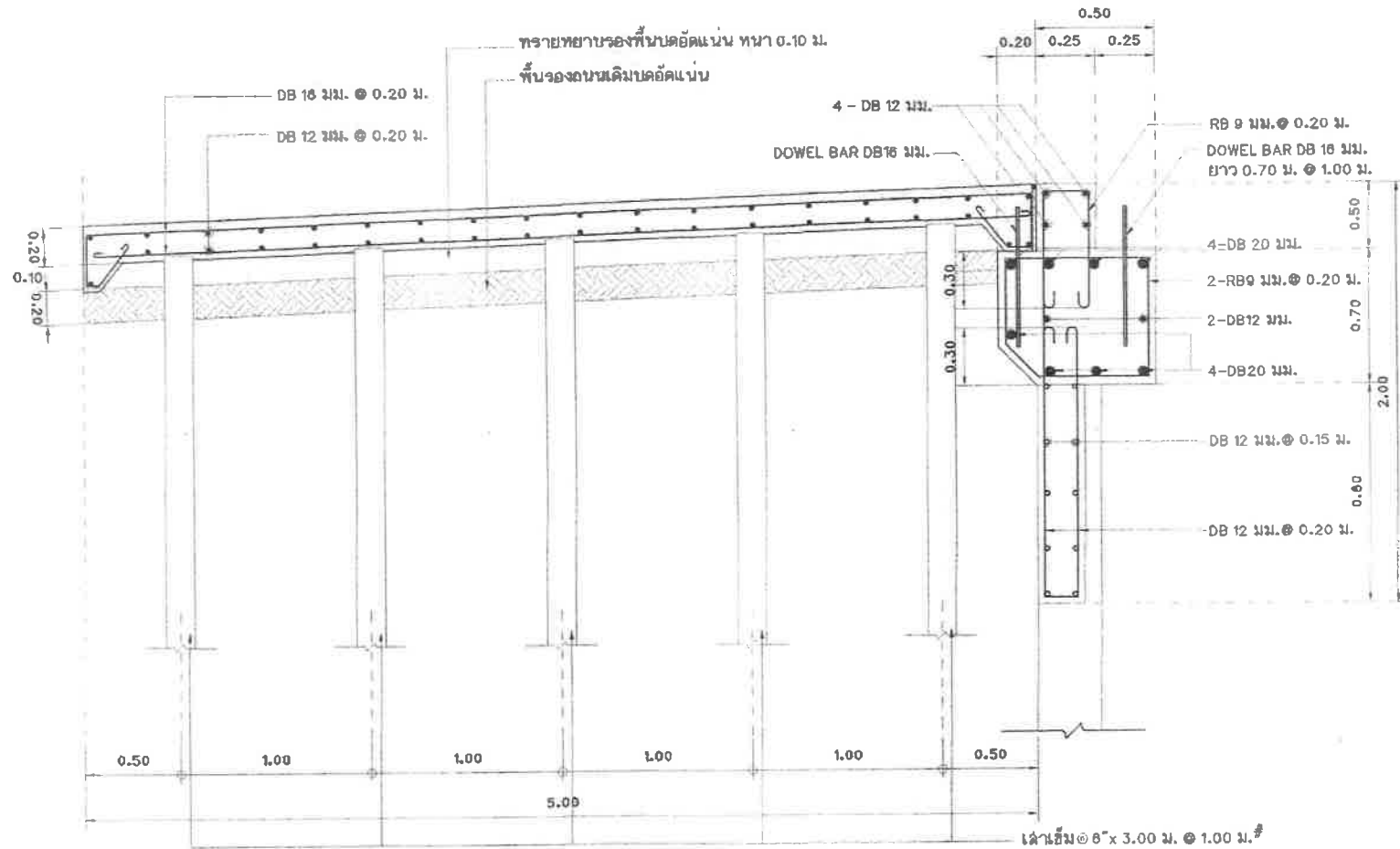

รูปตัดการเชื่อมสะพาน และตีถนบน คลล.(ฝั่งหมู่บ้านประชานีเวค่น 2 ระยะ 3)

มาตรฐาน

1: 25

สำนักงานช่างเทศบาลนครปากเกร็ด	
โครงการ ปรับปรุงสะพาน บริเวณทางเข้า หมู่บ้านประชานีเวค่น 2 ระยะ 3 ตำบลคลองบางเตย	
สถานที่ตั้งโครงการ บริเวณทางเข้า หมู่บ้านประชานีเวค่น 2 ระยะ 3 ตำบลคลองบางเตย	
สำรวจ (นายทนง อิ่นสุข) ทัศน (นายพจน์ภรณ์ พงษ์พรหม)	
เขียนแบบ (นายพนตล แพรดี)	
หัวหน้างานจัดทำแบบ (นายวิเชียรทรม สมศักดิ์)	
สถาปนิก (นางสาวประภากร นนทจีนทร์)	ลงกแบบ
วิศวกรโยธา (นายจตุรงค์ เขมระพิณสมญา)	ลงกแบบ
หัวหน้าฝ่ายวิศวกรรม (นายสมเจต จ้างองราช)	สำรวจ
ผู้อำนวยการควบคุมการก่อสร้าง (นายวิวัฒน์ ธีรรุ่งเรือง)	สำรวจ
ผู้อำนวยการสำนักงาน (นายสมการ ทรงพรหม)	เห็นชอบ
บดีเทศบาล (นายสุทธกร บุญศิริสุโต)	เห็นชอบ
นายกเทศมนตรี (นายวิเชียร บรรณาคัดดี)	อนุมัติ
ทะเบียนแบบเลขที่	วัน / เดือน / ปี
กค. 15 / 2565	05 / 07 / 2564
แผ่นที่	รวม
12	30

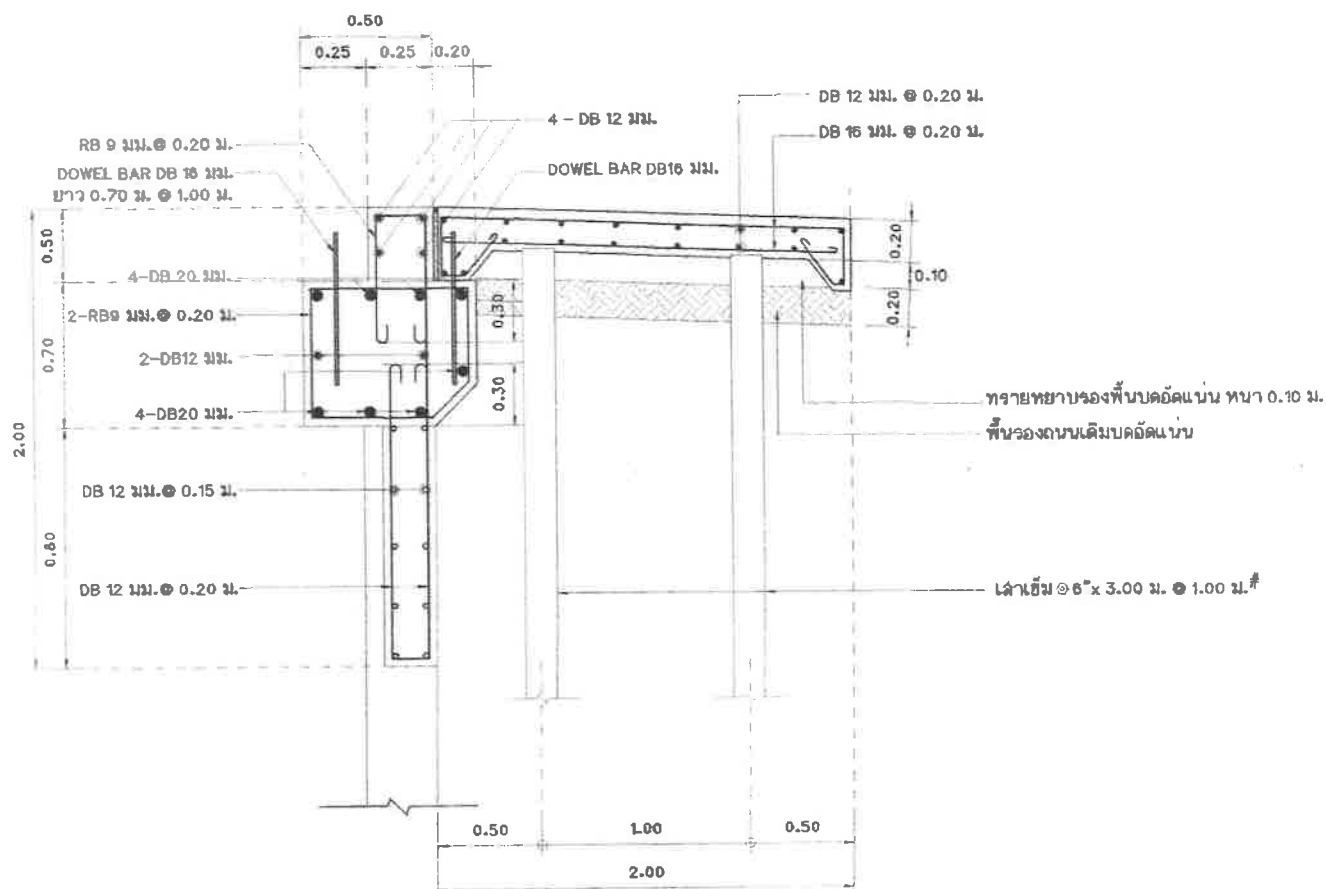

รูปตัดการเชื่อมสะพาน และผิวถนน คสล. (ฝั่งถนนล้ามคคี)
 มาตราส่วน 1:25

สำนักการช่างเทศบาลนครปากเกร็ด

โครงการ
 ปรับปรุงสะพาน บริเวณทางเข้า
 หมู่บ้านประสาธน์วิเศษ 2 ระยะ 3
 ตำบลบางตลาด

สถานที่ตั้งโครงการ
 บริเวณทางเข้า
 หมู่บ้านประสาธน์วิเศษ 2 ระยะ 3
 ตำบลบางตลาด

สำรวจ
 (นายพนง อินธุระ วิศวกร)
 (นายเชษฐพันธ์ พันธ์พรหมนาถ)

เขียนแบบ
 (นายชัชพล แพรณี)

หัวหน้างานจัดพิมพ์แบบ
 (นายวิรัชธรรม สมศักดิ์)

สถาปนิก
 ออกแบบ
 (นางสาวประภัสสร นมพันธ์)

วิศวกรโยธา
 ออกแบบ
 (นายทวณต เสริมพิชญ์พัฒน์)

หัวหน้าฝ่ายสำรวจ
 (นายเจน จ้างองจาย)

ผู้อำนวยการส่วนควบคุมการก่อสร้าง
 (นายวิชา ธีรพงษ์เรือง)

ผู้อำนวยการสำนักการช่าง
 (นายพชร พงษ์พรหม)

ปลัดเทศบาล
 (นายสุทธ บุญวิจิตร)

นายกเทศมนตรี
 (นายวิชัย บรรลือศักดิ์)

ทะเบียนแบบเลขที่	วัน / เดือน / ปี
กธ.15 / 2565	05 / 07 / 2564
แผ่นที่	รวม
13	30

เหล็กขาตั้งรับเหล็กตะแกรง RB 9 มม.
 ๑ 1.00x1.25 ม.[#]

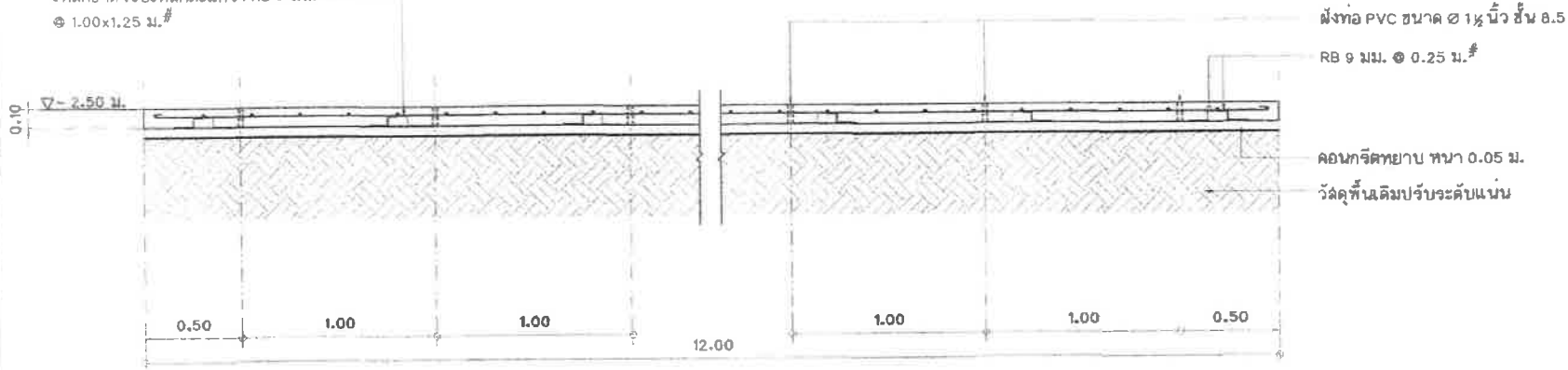

รูปตัดดาดท้องคลอง (สะพานที่ 1)
 มาตรฐาน 1:25

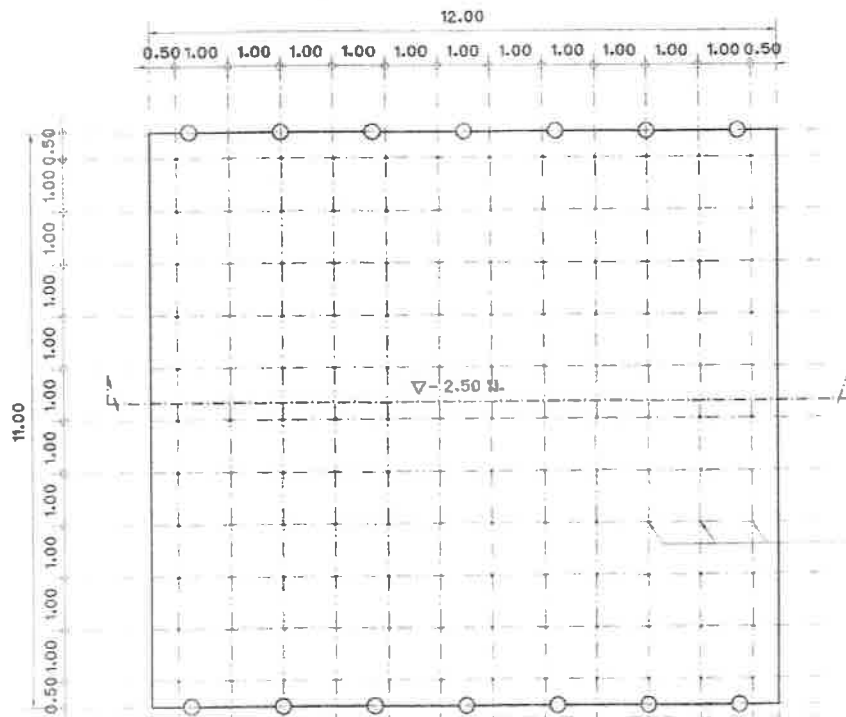

แปลนเส้นเข็มดาดท้องคลอง (สะพานที่ 1)
 มาตรฐาน 1:100

ฝังก่อ PVC ขนาด ๑ นิ้ว สูง ๘.๕

RB 9 มม. ๑ 0.25 ม.[#]

คอนกรีตหนา หนา 0.05 ม.

วัสดุพื้นเดิมปรับระดับแน่น

เหล็ก RB 9 มม.

แบบขยายเหล็กขาตั้งรับเหล็กตะแกรง
 (ดาดท้องคลอง คสล.หนา 0.10 ม.)

มาตรฐาน

1:25

ฝังก่อ PVC ขนาด ๑ นิ้ว สูง ๘.๕
 ลงในพื้น คสล.ดาดท้องคลอง ๑ 1.00 ม.[#]



สำนักงานช่างเทคนิคสถาปัตย์

โครงการ
 ปรับปรุงสะพาน บริเวณทางเข้า
 หมู่บ้านประสาธน์คัน 2 ระยะ 3
 ซอยคลองบางตลาด

สถานที่ตั้งโครงการ
 บริเวณทางเข้า
 หมู่บ้านประสาธน์คัน 2 ระยะ 3
 ซอยคลองบางตลาด

ร่าง
 (นายทรง บินสู่อ) (นายพรหม ทรัพย์ประทุม)

เขียนแบบ
 (นายพรหม ทรัพย์ประทุม)

หัวหน้างานเขียนแบบ
 (นายวิจิตร ธรรมะ)

สถาปนิก
 (นางสาวประภาพร นพรัตน์)

วิศวกรโยธา
 (นายพรหม ทรัพย์ประทุม)

หัวหน้าฝ่ายสำรวจ
 (นายสมาน จำลองราช)

ผู้อำนวยการควบคุมการก่อสร้าง
 (นายวิจิตร ธรรมะ)

ผู้อำนวยการสำนักงานช่าง
 (นายพรหม ทรัพย์ประทุม)

ปลัดเทศบาล
 (นายสุพจน์ บุญศิริ)

นายกเทศมนตรี
 (นายวิชัย บรรลักษ์)

ทะเบียนแบบเลขที่

วัน / เดือน / ปี

แผ่นที่

รวม

14 30

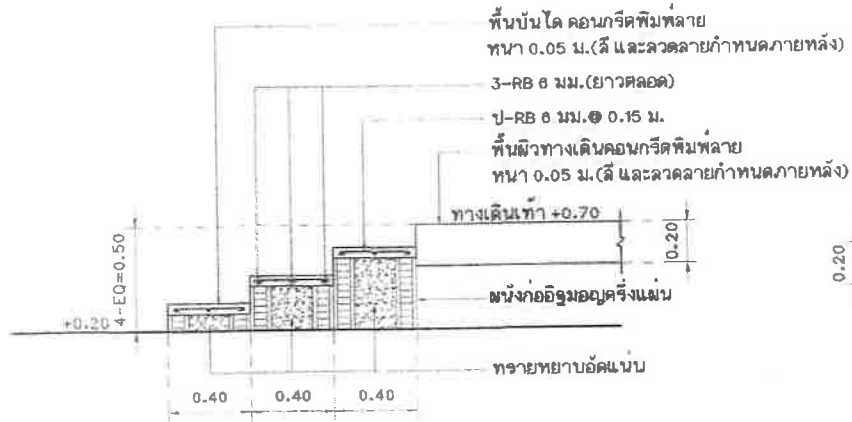

แบบขยายรูปตัดบันได ST1
มาตราส่วน 1:25

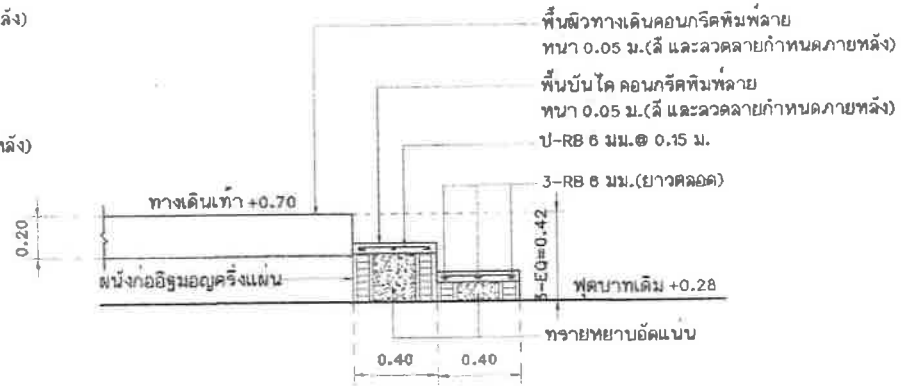

แบบขยายรูปตัดบันได ST2
มาตราส่วน 1:25

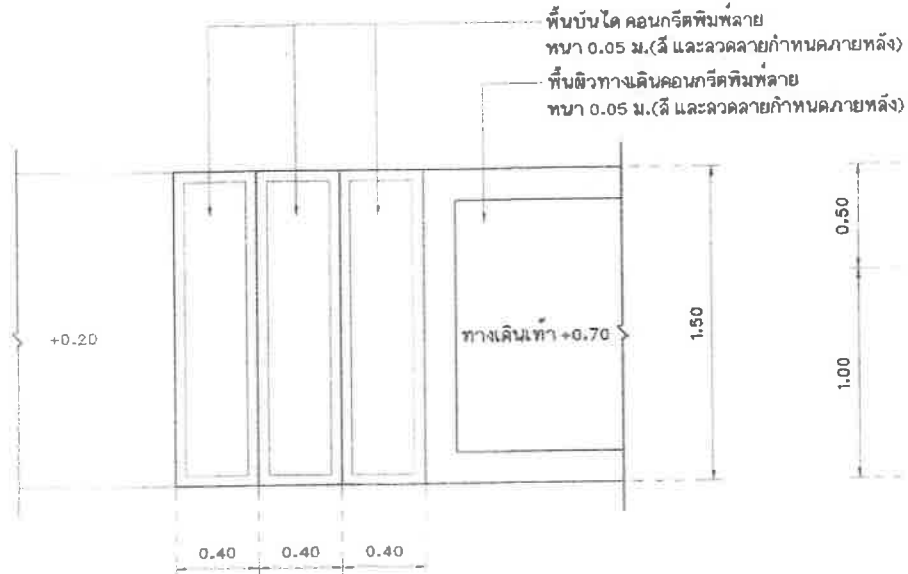

แบบขยายแปลนบันได ST1
มาตราส่วน 1:25

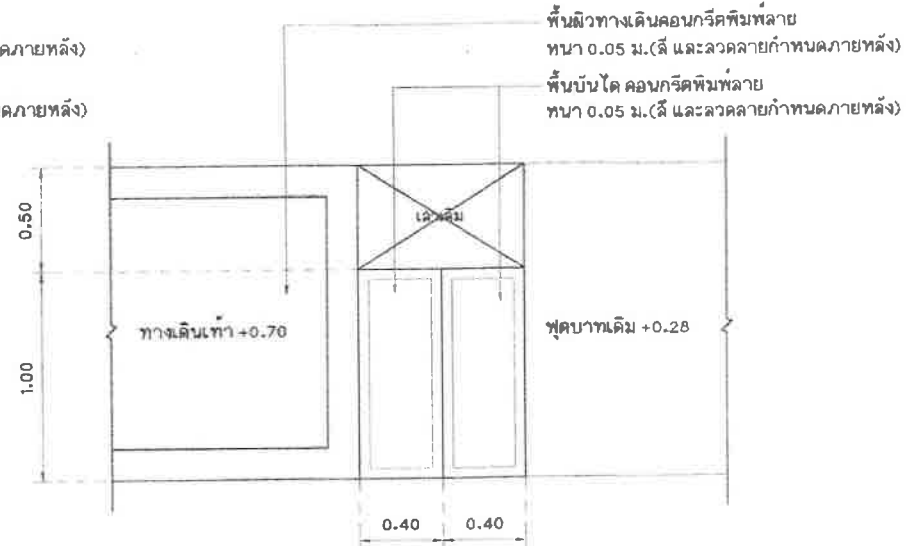

แบบขยายแปลนบันได ST2
มาตราส่วน 1:25



สำนักงานช่างเทคนิคภาคเหนือ

โครงการ
ปรับปรุงสะพาน บริเวณทางเข้า
หมู่บ้านประสาธน์ฉบับ 2 ระยะ 3
ข้ามคลองบางตลาด

สถานที่ตั้งโครงการ
บริเวณทางเข้า
หมู่บ้านประสาธน์ ฉบับ 2 ระยะ 3
ข้ามคลองบางตลาด

สำรวจ
(นายทนง บินสุ) กว
(นายทองคำภรณ์ พงษ์พรหมมา) กว

เขียนแบบ
(นายบทผล แพรศรี) กว

หัวหน้างานจัดทำแบบ
(นายวิรัชชากรณ สัมพันธ์) กว

สถาปนิก
(นางสาวประภากร นนทจันทร์) กว

วิศวกรโยธา
(นายพรอนงค์ ธรรมพิณผลาน) กว

หัวหน้าฝ่ายวิศวกรรม
(นายเจษฎ จ้างองจาด) กว

ผู้อำนวยการส่วนควบคุมการก่อสร้าง
(นายสุวิวัฒน์ ชัยรุ่งเรือง) กว

ผู้อำนวยการสำนักช่าง
(นายเทพพร ทวีธรรมชัย) กว

ปัสสืเทศบาล
(นายสุทธร บุญศิริชูโต) กว

นายกเทศมนตรี
(นายวิเชียร บรรณาคัสดี) กว

ทะเบียนแบบเลขที่
กฉ.15 / 2565

วันที่
05 / 07 / 2564

แผ่นที่
รวม
8 10

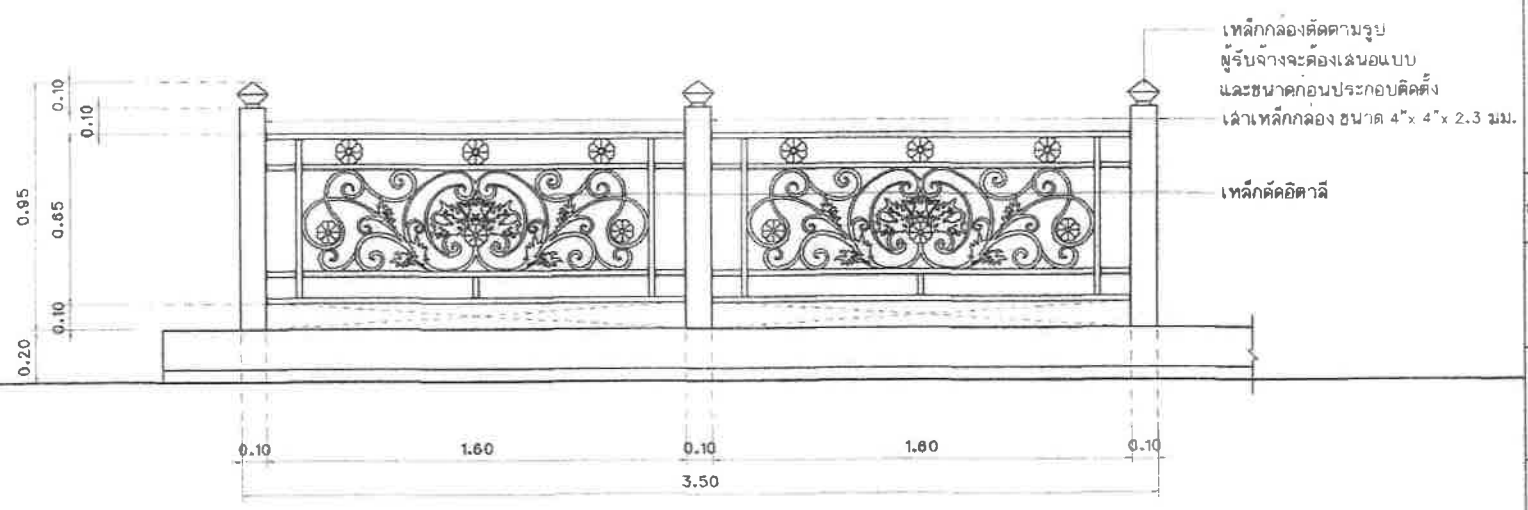

แบบขยายรูปด้านหน้าราวสะพานเหล็กดัดอิตาลี (สะพานที่ 1)
มาตราส่วน 1 : 20



รูปด้านหน้าราวสะพาน คลล.พร้อมป้าย (สะพานที่ 1)
มาตราส่วน 1 : 40

หมายเหตุ - แบบราวสะพานเหล็กดัดอิตาลี,เหล้าไฟฟ้าพลังงานโคมไฟอลูมิเนียม LED ขนาด 30 วัตต์ เป็นเพียงรูปแบบของราวสะพานเท่านั้น ทั้งนี้ผู้รับจ้างต้องเสนอขออนุมัติใช้รูปแบบก่อนติดตั้ง

สำนักงานช่างเทศบาลนครปากเกร็ด	
โครงการ ปรับปรุงสะพาน บริเวณทางเข้าหมู่บ้านประชาณีเวศน์ 2 ระยะ 3 ซ้ำมคลองบางตลาด	
สถานที่โครงการ บริเวณทางเข้าหมู่บ้านประชาณีเวศน์ 2 ระยะ 3 ซ้ำมคลองบางตลาด	
สำรวจ (นายพนง ปิ่นสุท) (นายพลัมภรณ์ พงศ์พรหม)	
เขียนแบบ (นายบทผล แพรง)	
หัวหน้างานวิศวกรรม (นายวิษณุกรณ สมศักดิ์)	
สถาปนิก (นางสาวประภากร นพจันทร์)	
วิศวกรโยธา (นายทรงชนก ธีระพิพัฒน์ธนา)	
หัวหน้าฝ่ายวิศวกรรม (นายเจน จ้างองราช)	
ผู้อำนวยการส่วนควบคุมทางหลวง (นายวิฑูรย์ อึ้งรุ่งเรือง)	
ผู้อำนวยการสำนักช่าง (นายพนพร พงษ์ไชย)	
ปลัดเทศบาล (นายสุทธี-บุญศิริสุข)	
นายกเทศมนตรี (นายวิชัย บรรลาคคี)	
ทะเบียนแบบเลขที่	วัน / เดือน / ปี
กข.15 / 2565	05 / 07 / 2564
แผ่นที่	รวม
๑๐	๑๐

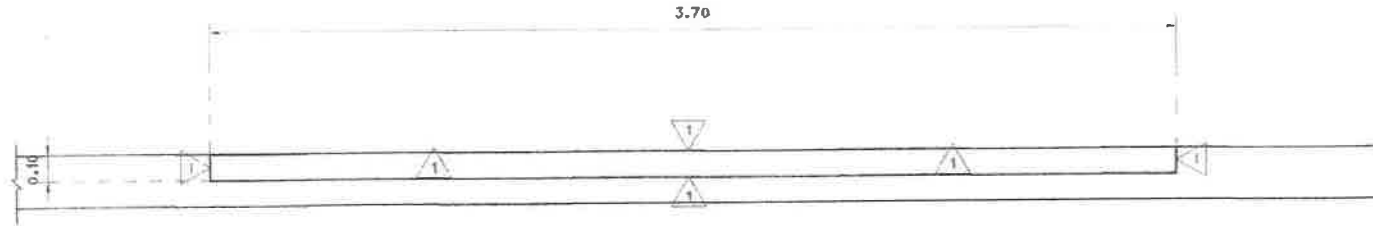

แบบขยายแปลนป้ายสะพาน คลล์.
มาตราส่วน 1:20



แบบขยายป้ายสะพาน คลล์.
มาตราส่วน 1:20

1 - ผนังก่ออิฐฉาบปูนฉาบเรียบลือคาน ทาสี
(สีให้ใช้ผลิตภัณฑ์ของ TOA/ICI/JOTUN หรือเทียบเท่า)



สำนักงานช่างเทศบาลนครปากเกร็ด

โครงการ
ปรับปรุงสะพาน บริเวณทางเข้า
หมู่บ้านประชาณีเวศน์ 2 ระยะ 3
ข้ามคลองบางตลาด

สถานที่ตั้งโครงการ
บริเวณทางเข้า
หมู่บ้านประชาณีเวศน์ 2 ระยะ 3
ข้ามคลองบางตลาด

สำรวจ
(นายทรง บินสุต) (นายพนัสมิทธิ์ พงษ์พรหมชาติ)

เขียนแบบ
(นายบทผล แพรณี)

หัวหน้างานจัดที่แบบ
(นายธีรภัทร สมศักดิ์)

สถาปนิก
(นางสาวประภากร นพจันทร์)

วิศวกรโยธา
(นายพรเชนค เขมรพิณวัฒน์)

หัวหน้าฝ่ายวิศวกรรม
(นายเจน จำลองราช)

ผู้อำนวยการส่วนควบคุมการก่อสร้าง
(นายวิวัฒน์ ชัยรุ่งเรือง)

ผู้อำนวยการสำนักงานช่าง
(นายสมพร พรพิพัทธ์)

ปลัดเทศบาล
(นายสุทนต์ บุญมีอยู่โต)

นายกเทศมนตรี
(นายวิชัย บรรลือศักดิ์)

ทร.เขียนแบบครั้งที่	วัน / เดือน / ปี
กฉ.15 / 25๕5	05 / 07 / 25๕4
แผ่นที่	๑๖๓
17	3๐

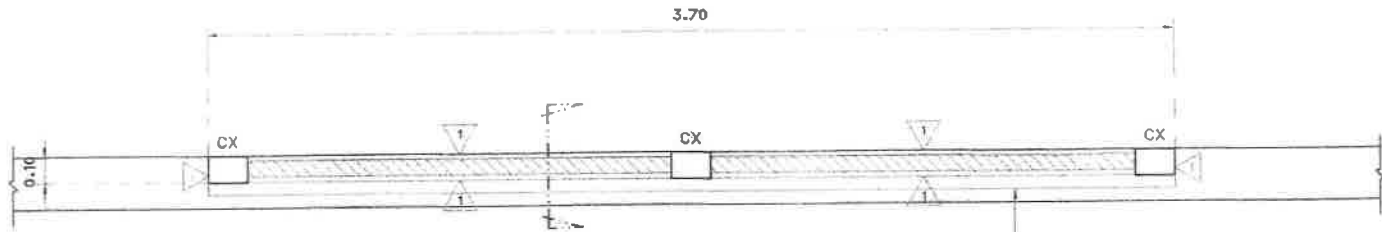

แบบขยายแปลนโครงสร้างป้ายสะพาน คสล.
 มาตรฐาน 1: 20



แบบขยายเสา CX
 มาตรฐาน 1: 25

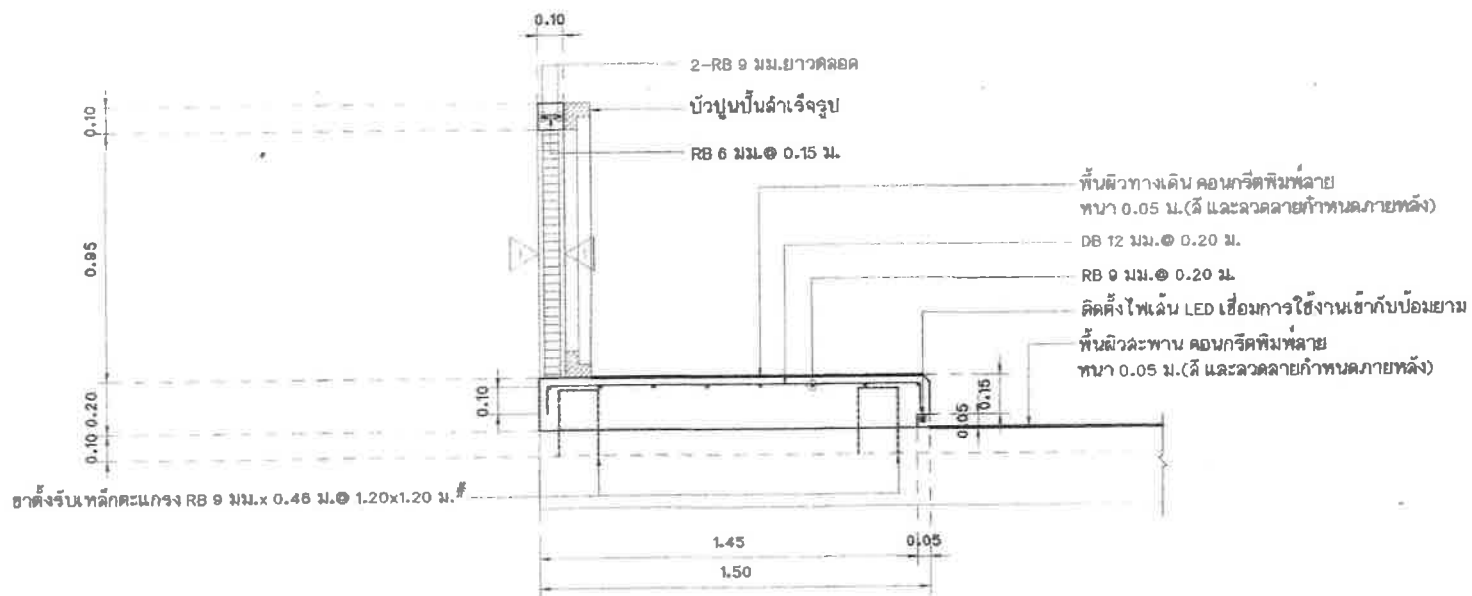

แบบขยายรูปตัดโครงสร้างป้ายสะพาน คสล. พื้นทางเท้า
 มาตรฐาน 1: 20



สำนักงานช่างเทคนิคนครปากเกร็ด	
โครงการ	ปรับปรุงสะพาน บริเวณทางเข้าหมู่บ้านประชาวิวัฒน์ 2 ระยะ 3 ซามคลองบางตลาด
สถานที่ตั้งโครงการ	บริเวณทางเข้าหมู่บ้านประชาวิวัฒน์ 2 ระยะ 3 ซามคลองบางตลาด
ผู้ตรวจ	(นายทนะ ปิ่นสุย) <i>[Signature]</i> (นายพงษ์วัฒน์ พงษ์พรหมงาม) <i>[Signature]</i>
เขียนแบบ	(นายณทล แพรสี) <i>[Signature]</i>
หัวหน้างานเขียนแบบ	(นายวิฑูรย์กรณ สมศักดิ์) <i>[Signature]</i>
สถาปนิก	(นางสาวประภาพร นนทจันทร์) <i>[Signature]</i>
วิศวกรโยธา	(นายพรหมศักดิ์ เขมะพิทยสุนทร) <i>[Signature]</i>
หัวหน้าฝ่ายวิศวกรรม	(นายเจษฎา คำทองราช) <i>[Signature]</i>
ผู้อำนวยการควบคุมการก่อสร้าง	(นายวิฑูรย์ ฮีรุ่งเรือง) <i>[Signature]</i>
ผู้อำนวยการสำนักงานช่าง	(นายณทล พงษ์พรหม) <i>[Signature]</i>
บริษัทเอกชน	(นายสุภัทร บุญศิริโชติ) <i>[Signature]</i>
นายช่างเทคนิค	(นายวิฑูรย์ นรงค์ศักดิ์) <i>[Signature]</i>
ทะเบียนแบบเลขที่	รับ / เดือน / ปี
กส.15 / 2565	05 / 07 / 2564
แผ่นที่	รวม
16	30

๑ - ผนังก่ออิฐมวลเบาลูกครึ่งแผ่น ฉาบเรียบสองด้าน ทาสี (สีให้ใช้ผลิตภัณฑ์ของ TOA/ICI/JOTUN หรือเทียบเท่า)

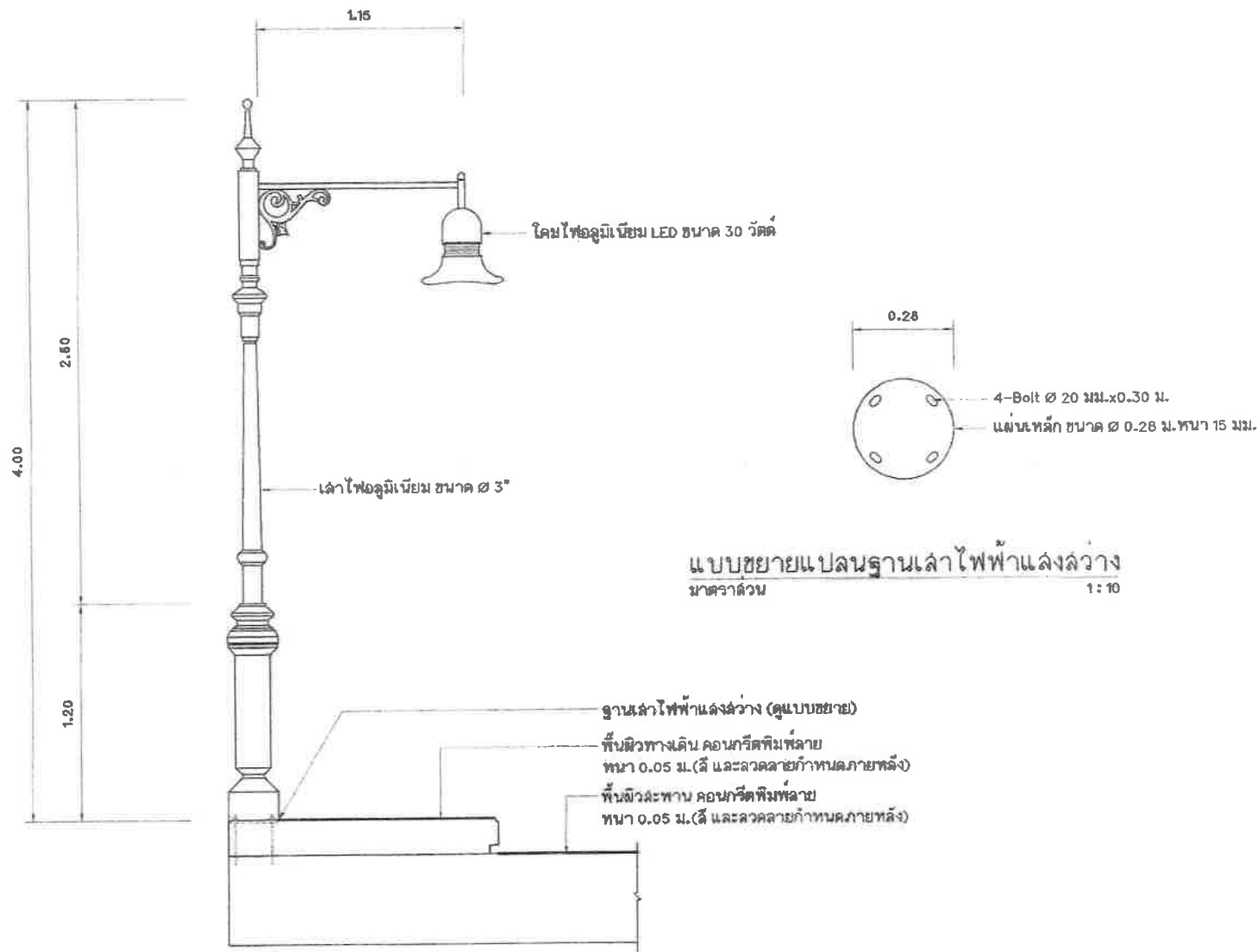

แบบขยายแปลนฐานโคมไฟฟ้าแสงสว่าง
มาตราส่วน 1 : 10

แบบขยายโคมไฟฟ้าแสงสว่าง
มาตราส่วน 1 : 25

หมายเหตุ - ผู้รับจ้างจะต้องเสนอขออนุมัติใช้รูปแบบโคมไฟฟ้าแสงสว่าง ต่อคณะกรรมการตรวจรับพัสดุ ก่อนทำการติดตั้ง



สำนักงานช่างเทคนิคนครปากเกร็ด

โครงการ
ปรับปรุงสะพาน บริเวณทางเข้า
หมู่บ้านประสาธน์ 2 ระยะ 3
กิโลเมตร ปากเกร็ด

สถานที่ตั้งโครงการ
บริเวณทางเข้า
หมู่บ้านประสาธน์ 2 ระยะ 3
กิโลเมตร ปากเกร็ด

ผู้ร่าง
(นายพนม ปิ่นอุย)
(นายพรหมภรณ์ พงษ์พรหมบวร)

เขียนแบบ
(นายบรรพต แตรสี)

หัวหน้างานรับทำแบบ
(นายวิเชียรภรณ์ ลมศักดิ์)

สถาปนิก
(นางสาวประภาพร บบพรทิพย์)

วิศวกรโยธา
(นายพรหมภรณ์ พงษ์พรหมบวร)

หัวหน้าช่างวิศวกรรม
(นายจงบ จำลองราช)

ผู้ควบคุมการควบคุมคุณภาพงาน
(นายวิวัฒน์ ชัยรุ่งเรือง)

ผู้ควบคุมการดำเนินการ
(นายพนม พงษ์พรหม)

ปลัดเทศบาล
(นายสุวิทย์ บุญวิสุทธิ์)

นายเทศมนตรี
(นายวิเชียร บรรณรักษ์)

รวมเขียนแบบครั้งที่ 5 / เดือน / ปี
กค.15 / 2565 06 / 07 / 2564

แผ่นที่ 92
10 30

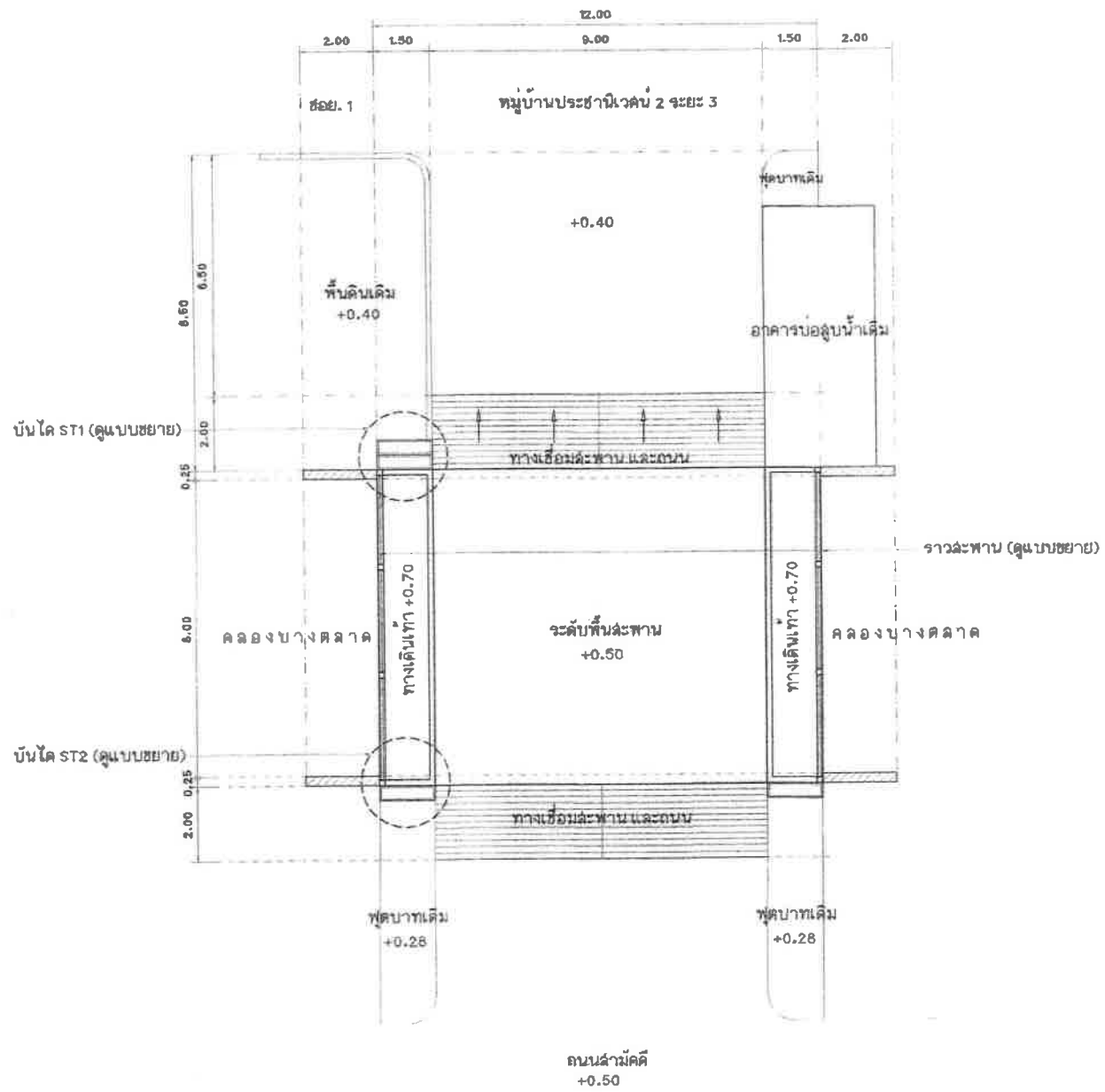

แปลนสะพาน คสล. (สะพานที่ 2)
 มาตรฐาน
 1:125



สำนักการช่างเทศบาลนครปากเกร็ด

โครงการ
 ปรับปรุงสะพาน บริเวณทางเข้า
 หมู่บ้านประสาธน์วิเศษ 2 ระยะ 3
 ซอยคลองบางตลาด

สถานที่ตั้งโครงการ
 บริเวณทางเข้า
 หมู่บ้านประสาธน์วิเศษ 2 ระยะ 3
 ซอยคลองบางตลาด

สำรวจ
 (นายทนง ชื่นอุบล)
 (นายพจน์ภรณ์ พงศ์พรหมบุตร)

เขียนแบบ
 (นายพอล อ.พาลี)

หัวหน้างานจัดทำแบบ
 (นายวิเชียรภรณ์ ธนศักดิ์)

สถาปนิก
 (นางสาวประภัสสร นพพิทักษ์)

วิศวกรโยธา
 (นายทรงยศ สาระวิทย์สมาน)

หัวหน้าฝ่ายวิศวกรรม
 (นายเจน จ้างองอาจ)

ผู้อำนวยการส่วนควบคุมการก่อสร้าง
 (นายวิวัฒน์ ร้อยรุ่งเรือง)

ผู้อำนวยการสำนักงานช่าง
 (นายสมพร พงษ์ทวีชัย)

นักเทคนิค
 (นายสุภัทร บุญศิริสุโข)

นายสถาปนิก
 (นายวิสิทธิ์ บรรณาศักดิ์)

ทะเบียนแบบเลขที่	วัน / เดือน / ปี
กส.ร. / 2565	05 / 07 / 2564
แผ่นที่	รวม
20	30

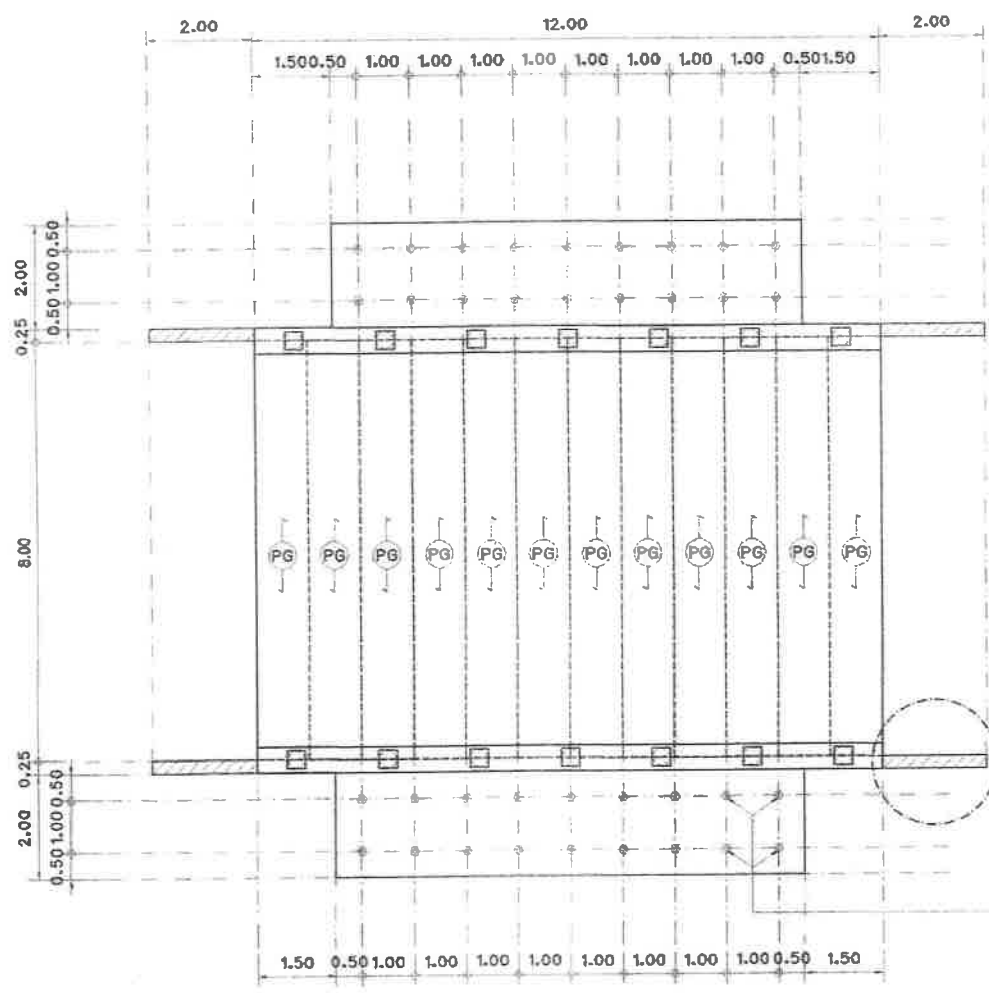

แปลนโครงสร้างสะพาน (สะพานที่ 2)
 มาตรฐาน
 1:100

← PG → แผ่นพื้นสะพานคอนกรีตอัดแรง (Bridge Plank)

กำแพงกันดิน สามารถปรับเปลี่ยนองศาได้ตามสภาพงาน

เส้นเข็ม @ 6" x 3.00 ม. @ 1.00 ม. #

สำนักงานช่างเทคนิคหลวงปากเกร็ด	
โครงการ ปรับปรุงสะพาน บริเวณทางเข้า หมู่บ้านประสาธน์วิวัฒน์ 2 ระยะ 3 ข้ามคลองบางพลาก	
สถานที่ตั้งโครงการ บริเวณทางเข้า หมู่บ้านประสาธน์วิวัฒน์ 2 ระยะ 3 ข้ามคลองบางพลาก	
สำรวจ (นายทนง ชื่นสุธ) (นายพงศ์เกษม พงศ์พรหมมาต)	
เขียนแบบ (นายบทผล แพรณี)	
หัวหน้างานจัดรูปแบบ (นายวิฑูรดากร สมศักดิ์)	
สถาปนิก (นางสาวประภัสสร นพจันทร์)	ออกแบบ
วิศวกรโยธา (นายสุวเนตร และพิชญ์พงษ์)	ออกแบบ
หัวหน้าฝ่ายวิศวกรรม (นายเจน จันทองราช)	ตรวจ
ผู้อำนวยการส่วนควบคุมการก่อสร้าง (นายวิฑูร ชัยรุ่งเรือง)	ตรวจ
ผู้อำนวยการด้านวิศวกรรม (นายนพพร พริงพราย)	เห็นชอบ
บริษัทควบคุม (นายสุทธ บัญญัติรัฐโต)	เห็นชอบ
นายช่างควบคุม (นายวิชัย บรรลาคำดี)	อนุมัติ
ทะเบียนแบบเลขที่	วัน / เดือน / ปี
ถ. 15 / 2505	05 / 07 / 2564
แผ่นที่	รวม
21	30



สำนักการช่างเทศบาลนครปากเกร็ด

โครงการ
ปรับปรุงสะพาน บริเวณทางเข้า
หมู่บ้านประสาธน์วิทย์ 2 ระยะ 3
ข้ามคลองบางตลาด

สถานที่ตั้งโครงการ
บริเวณทางเข้า
หมู่บ้านประสาธน์วิทย์ 2 ระยะ 3
ข้ามคลองบางตลาด

สำรวจ
นายทนง ปิ่นสุชัย
นายพงษ์กรณ์ พงศ์พรหมน้อย

เขียนแบบ
(นายสมศักดิ์ แสงดี)

หัวหน้างานเขียนแบบ
(นายวิฑูรย์จกฤษณ์ สมศักดิ์)

สถาปนิก
(นางสาวประภวกร นพจันทร์)

วิศวกรโยธา
(นายพรเชนค ธีระพิณฉกรับ)

หัวหน้าฝ่ายวิศวกรรม
(นายเจษฎา จ้างวงษา)

ผู้อำนวยการส่วนวิศวกรรมจราจร
(นายวิฑูรย์ ชัยรุ่งเรือง)

ผู้อำนวยการสำนักการช่าง
(นายณพักร พวงพิริย)

ปลัดเทศบาล
(นายสุภัทร บุญศิริชูโต)

นายกเทศมนตรี
(นายวิสิทธิ์ บรรณาคำสิงห์)

ทะเบียนแบบเลขที่
กส.15 / 2565

วันที่
05 / 07 / 2564

แผ่นที่
22

ท่อระบายน้ำ PVC ขนาด ๑2 นิ้ว สืบ 8.5 @ 2.00 ม.

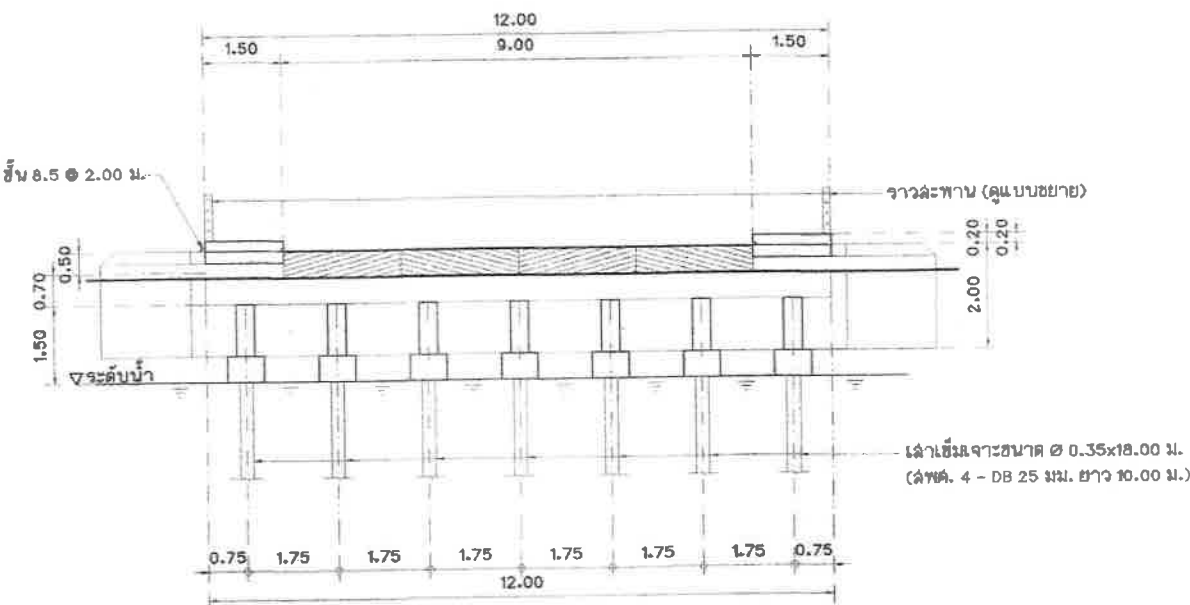

รูปด้านหน้าสะพาน (สะพานที่ 2)
มาตราส่วน 1:100

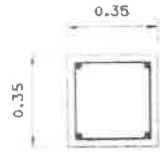

4-DB 20 มม. @ 0.20 ม.
RB 6 มม. @ 0.15 ม.

แบบขยายเส้น C1

มาตราส่วน 1:20

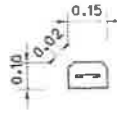

2 DB 12 มม.
ป-RB 6 มม. @ 0.20 ม.

ขยายราวสะพาน

มาตราส่วน 1:20

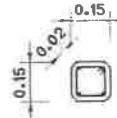

4 DB 12 มม.
ป-RB 6 มม. @ 0.20 ม.

ขยายเส้นราวสะพาน

มาตราส่วน 1:20

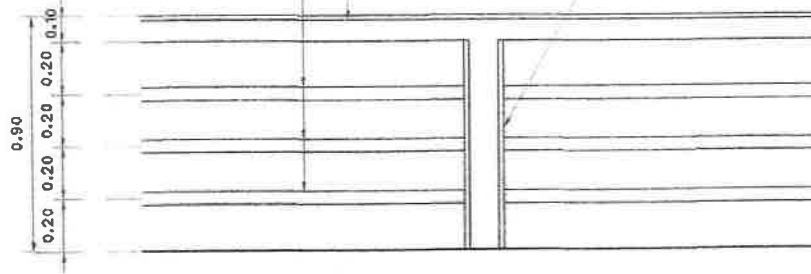

แบบขยายราวสะพาน (สะพานที่ 2)

มาตราส่วน 1:20

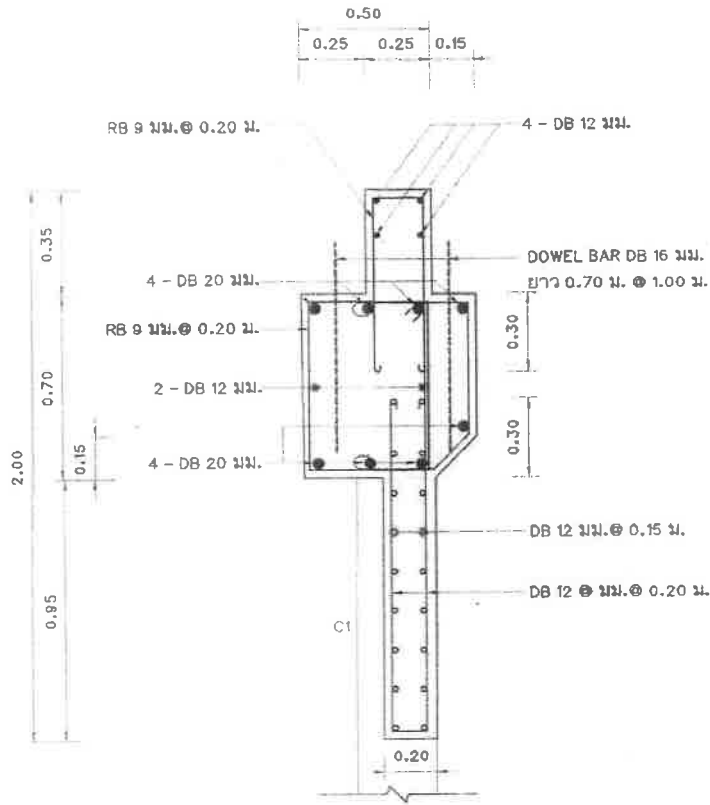

รูปตัดโครงสร้าง B - B (สะพานที่ 2)

มาตราส่วน 1:20

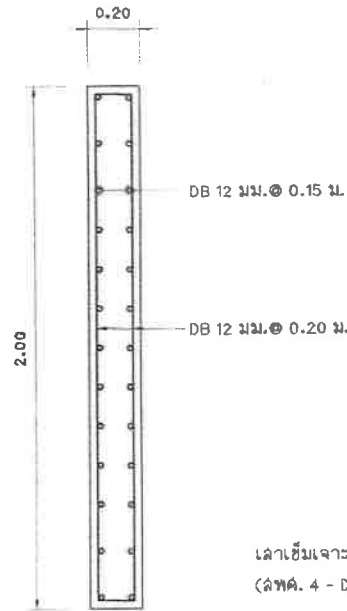

รูปตัดโครงสร้าง C - C (สะพานที่ 2)

มาตราส่วน 1:20

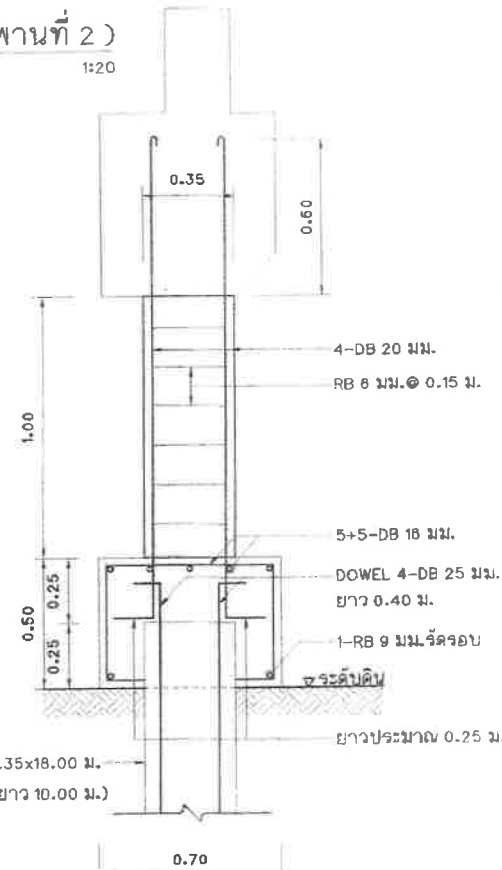

รูปตัดเส้น C1

มาตราส่วน 1:20

เสาเข็มเจาะขนาด ๑.๓๕x18.๐๐ ม.
(ลำพล. 4 - DB 25 มม. ยาว 10.๐๐ ม.)



สำนักงานช่างเทคนิคกรมทางหลวง

โครงการ
ปรับปรุงสะพาน บริเวณทางเข้า
หมู่บ้านประสาธน์ ๒ ระยะ 3
กม.คลองบางพลอง

สถานที่โครงการ
บริเวณทางเข้า
หมู่บ้านประสาธน์ ๒ ระยะ 3
กม.คลองบางพลอง

สำรวจ
(นายทนง อิ่มสุข)
(นายพงษ์วิวัฒน์ พงษ์พรหม)

เขียนแบบ
(นายทนง แพร้ว)

หัวหน้างานเขียนแบบ
(นายวิระจักษณ์ อมศักดิ์)

สถาปนิก
(นางฉาภา ประภากร นนทจันทร์)

วิศวกรโยธา
(นายพรเชนด เสะพิณสุวรรณ)

หัวหน้าฝ่ายวิศวกรรม
(นายเจเน จ้างจาง)

ผู้อำนวยการส่วนควบคุมการก่อสร้าง
(นายวิวัฒน์ อึ้งชูแสง)

ผู้อำนวยการสำนักการช่าง
(นายสมชาย พงษ์พรหม)

ปลัดเทศบาล
(นายสุวิทย์ บุญศิริชูโต)

นายกเทศมนตรี
(นายวิเชียร บรรจงศักดิ์)

ทะเบียนแบบเลขที่ วัน / เดือน / ปี

กส.15 / 25๐5 05 / 07 / 25๐4

แผ่นที่ รวม

24 30



สำนักการช่าง ทดขนาดนครปากเกร็ด

โครงการ
ปรับปรุงสะพาน บริเวณทางเข้า
หมู่บ้านประชาวิวัฒน์ 2 ระยะ 3
ข้ามคลองบางตลาด

สถานที่ตั้งโครงการ
บริเวณทางเข้า
หมู่บ้านประชาวิวัฒน์ 2 ระยะ 3
ข้ามคลองบางตลาด

สำรวจ
(นายทง บินสุธ) *Tong Binsoo*
(นายทองแก้ว พงศ์พรหมาน) *Thongkawee Pongphromman*

เขียนแบบ
(นายพนทศ แพรดี) *Panad Prad*

หัวหน้างานเขียนแบบ
(นายวิธกรภรณ์ สมศักดิ์) *Witthornporn Somsakdi*

สถาปนิก
(นางสาวประภากร นนทจันทร์) *Prapagr Nantachon*

วิศวกรโยธา
(นายทรงยศ เสระพิณธมมาน) *Tongyot Serapinthonman*

หัวหน้าฝ่ายวิศวกรรม
(นายเจน จำลองหาญ) *Jan Jamlonghuan*

ผู้อำนวยการส่วนควบคุมการก่อสร้าง
(นายวิวัฒน์ ยี่ฮ่อเรือง) *Witthornporn Yeehoerueang*

ผู้อำนวยการฝ่ายโยธา
(นายนพพร พวงพิราย) *Nopphop Pongphray*

ปลัดเทศบาล
(นายสุภากร บุญวิจิตรไค) *Suaphakorn Boonwittitkai*

นายกเทศมนตรี
(นายวิชัย บรรลาคคีดี) *Wichai Burralakkeedee*

ทะเบียนแบบเลขที่
กส. 15 / 2565

วันที่
05 / 07 / 2564

แผ่นที่
25

รวม
30

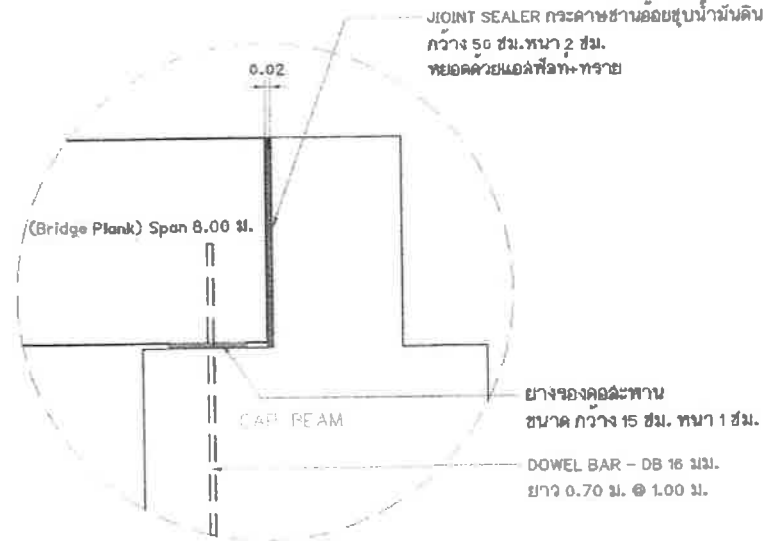

แบบขยาย CAP BEAM
มาตราส่วน 1:10

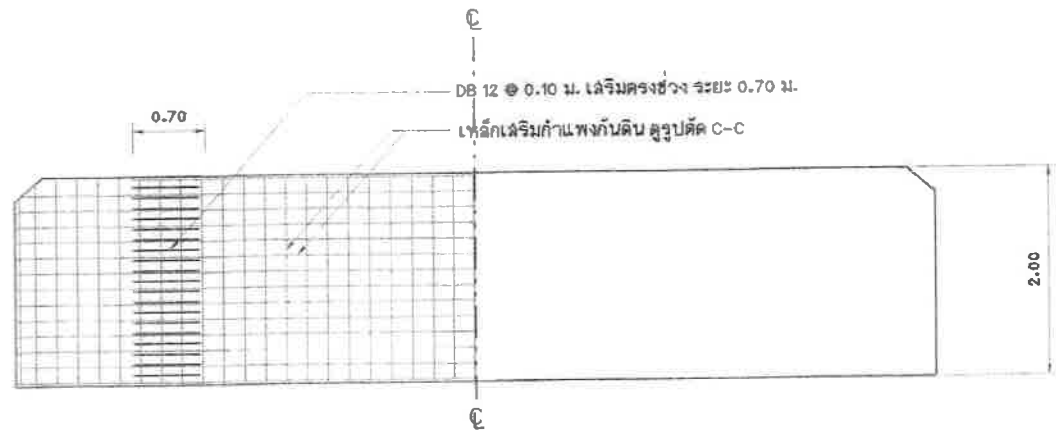

แบบขยายกำแพงกันดิน
มาตราส่วน 1:50

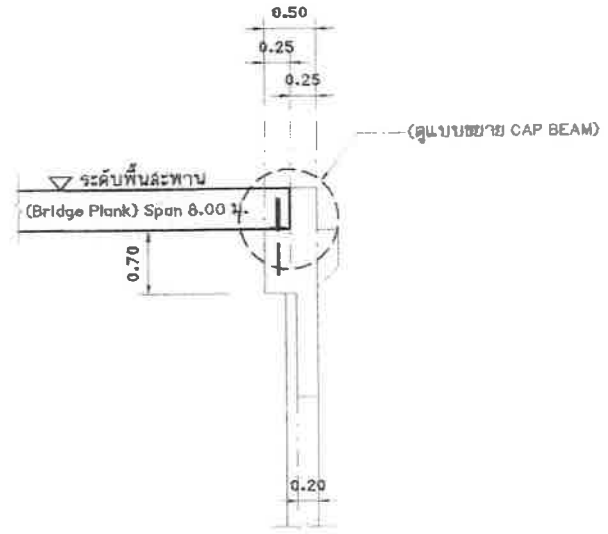

CAP BEAM
มาตราส่วน 1:50

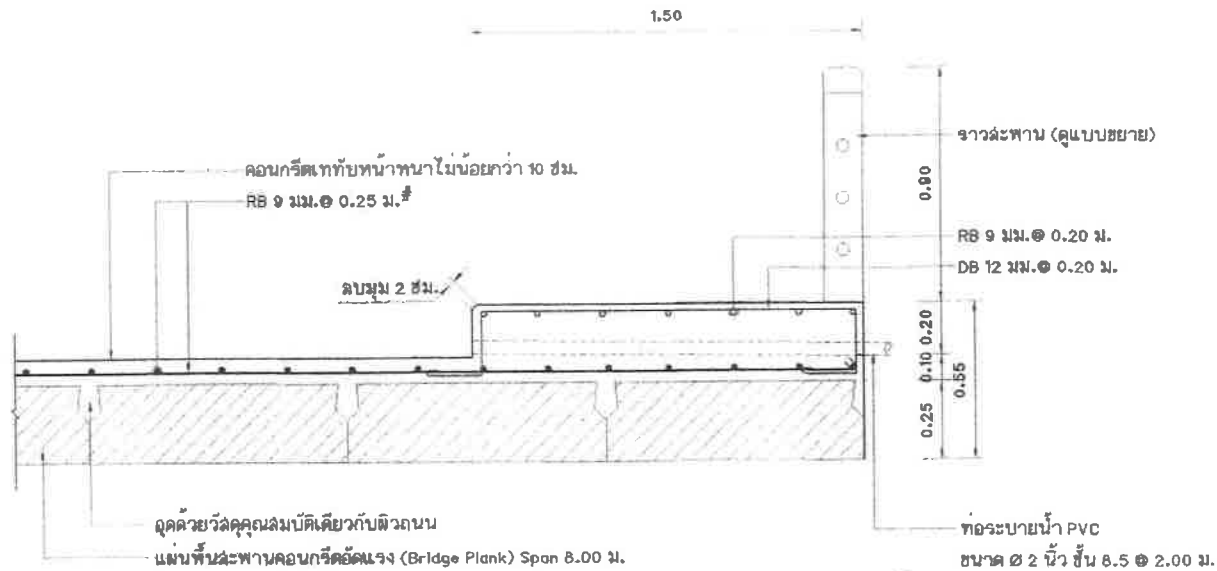

แบบขยายรูปตัดการเสริมเหล็กพื้นเทพ้องหน้า และพื้นทางเดินเท้า คลล.

มาตราส่วน

1:20

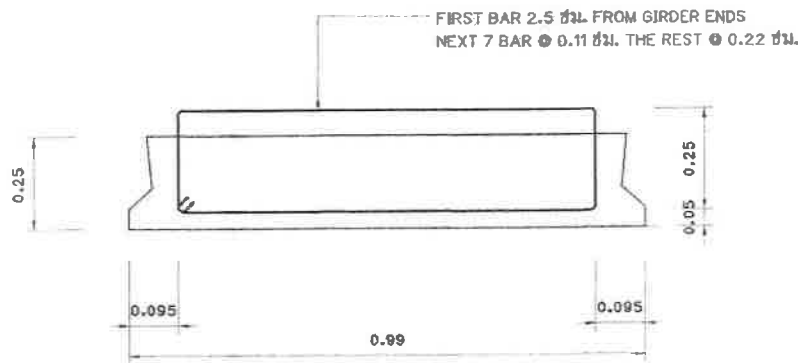

PLANK 8.00 ม. SPAN

หมายเหตุ : น้ำหนักบรรทุกบนสะพาน ออกแบบใช้มาตรฐาน อเมริกัน AASHTO LOADING
(American Association of State Highway and Transportation Officials) H 20-S 16-44
แผ่นพื้นสะพานคอนกรีตอัดแรง (Bridge Plank) รูปแบบและความหนา ตามมาตรฐานทั่วไปของกรมทางหลวง



สำนักการช่างเทคนิคกรมทางหลวง

โครงการ

ปรับปรุงสะพาน บริเวณทางเข้า
หมู่บ้านประสาธน์ ตำบล 2 ระยะ 3
ข้ามคลองบางตลาด

สถานที่ตั้งโครงการ

บริเวณทางเข้า
หมู่บ้านประสาธน์ ตำบล 2 ระยะ 3
ข้ามคลองบางตลาด

สำรวจ

(นายทนง บินสุข)
(นายพงษ์พัฒน์ พงษ์ทรัพย์)

เขียนแบบ

(นายสมศักดิ์ แพร่ดี)

หัวหน้างานเขียนแบบ

(นายวิฑูรย์ วัฒนศิริ)

สถาปนิก

(นางสาวประภาพร นพรัตน์)

วิศวกรโยธา

(นายพรพงศ์ เขียวหิน)

หัวหน้าสายวิศวกรรม

(นายเจษฎา คำทอง)

ผู้อำนวยการส่วนควบคุมการก่อสร้าง

(นายวิฑูรย์ สิริวิจิตร)

ผู้อำนวยการสำนักการช่าง

(นายทนง บินสุข)

ปลัดเทคนิค

(นายสุวิทย์ บุญศิริ)

นายกเทศมนตรี

(นายวิฑูรย์ บรรณาคำ)

ทะเบียนแบบเลขที่

ร.บ. / เดือน / ปี

ร.บ. 15 / 2505 05 / 07 / 2504

แผ่นที่

รวม

20 30

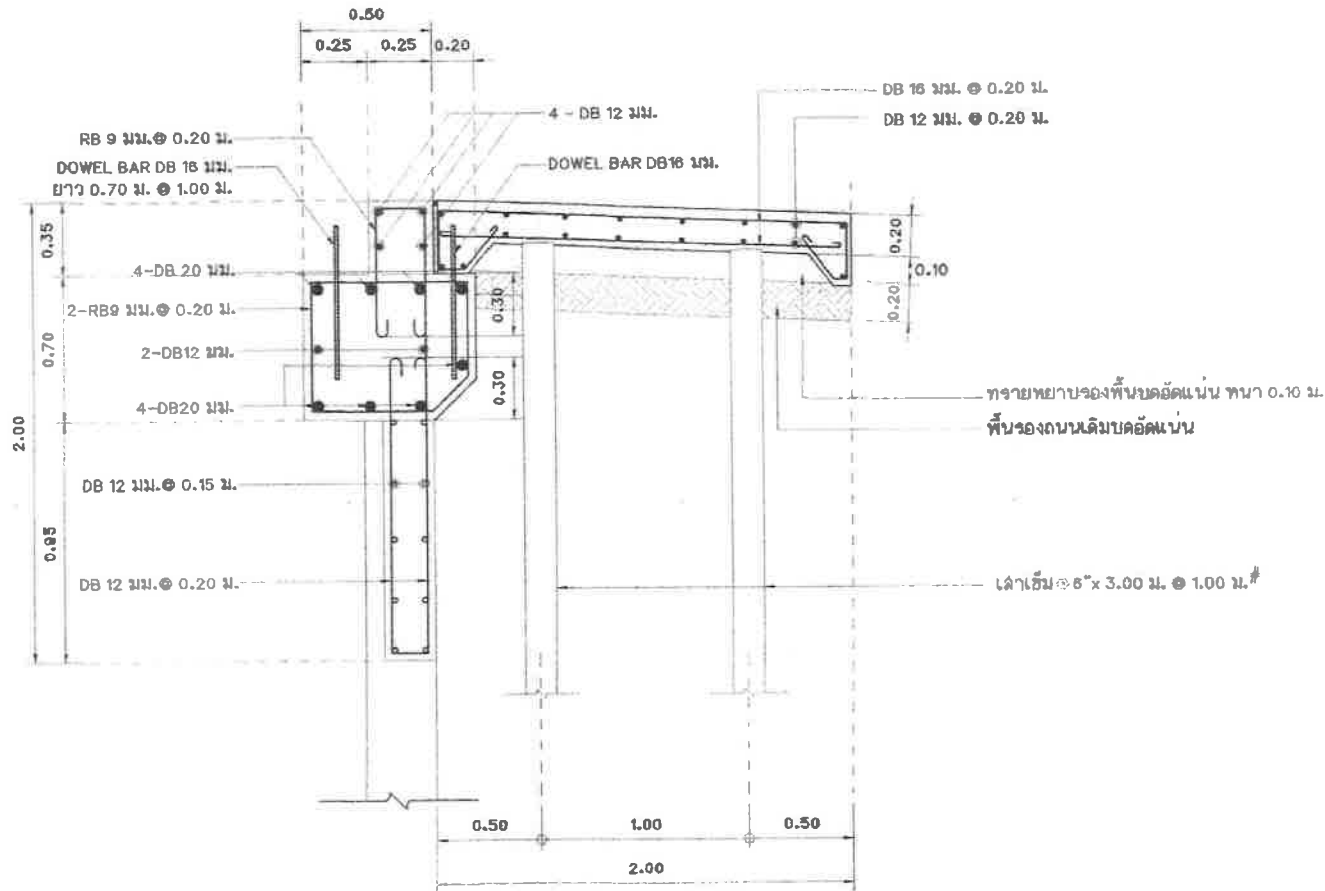

รูปตัดการเชื่อมสะพาน และผิวถนน คสล.
 มาตรฐาน
 1:25

สำนักงานช่าง ทดสอบสถาปัตย์	
โครงการ ปรับปรุงสะพาน บริเวณทางเข้า หมู่บ้านประสาธน์ 2 ระยะ 3 ข้ามคลองบางตลาด	
สถานที่ตั้งโครงการ บริเวณทางเข้า หมู่บ้านประสาธน์ 2 ระยะ 3 ข้ามคลองบางตลาด	
สำรวจ (นายทอง อินสุ) (นายทองวัฒน์ พงษ์พรหม)	
เขียนแบบ (นายทอง พงษ์)	
หัวหน้างานจัดทำแบบ (นายวิรัช ธรรม)	
สถาปนิก (นายสาวิตรี ธรรม)	
วิศวกรโยธา (นายทองแดง ธรรม)	
หัวหน้าช่างสำรวจ (นายเจษฎา ธรรม)	
ผู้อำนวยการควบคุมการก่อสร้าง (นายวิรัช ธรรม)	
ผู้อำนวยการดำเนินการช่าง (นายทอง พงษ์)	
บดล.เขตภาค (นายทอง พงษ์)	
นายช่างเทคนิค (นายวิรัช ธรรม)	
ทศ.ปีงบประมาณ	วัน / เดือน / ปี
กศ. 15 / 2563	05 / 07 / 2564
แผ่นที่	รวม
27	30

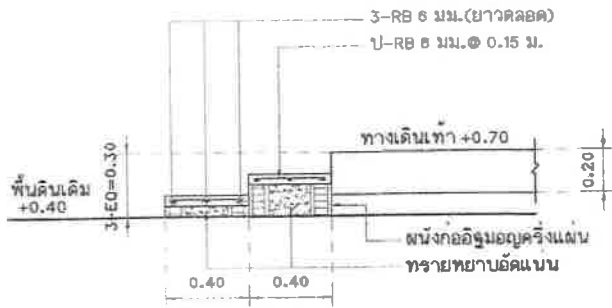

แบบขยายรูปตัดบันได ST1
มาตราส่วน 1:25

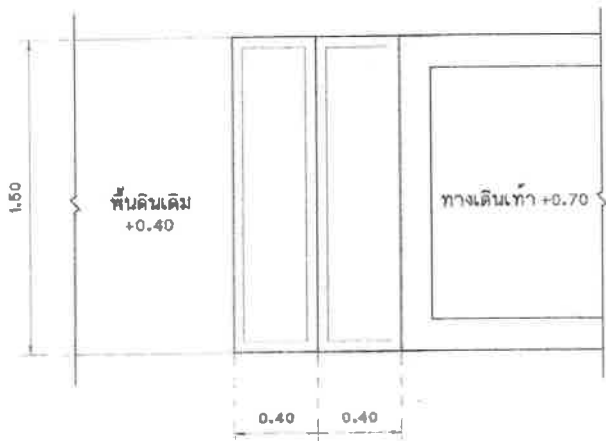

แบบขยายแปลนบันได ST1
มาตราส่วน 1:25

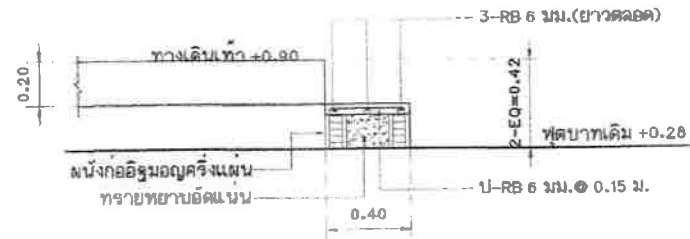

แบบขยายรูปตัดบันได ST2
มาตราส่วน 1:25

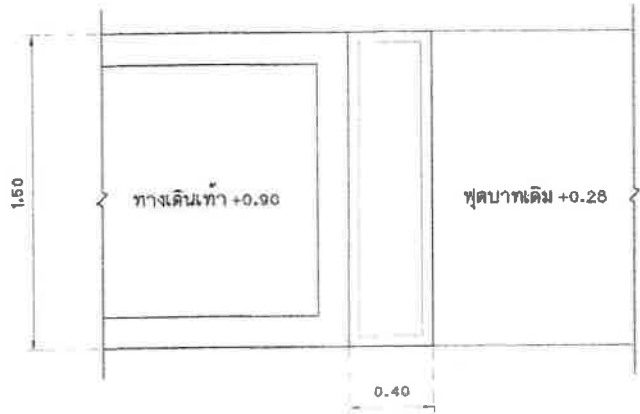

แบบขยายแปลนบันได ST2
มาตราส่วน 1:25



สำนักการช่างเทคนิคช่างเทคนิค

โครงการ
ปรับปรุงสะพาน บริเวณทางเข้า
หมู่บ้านประสาธน์ 2 ระยะ 3
อำเภอคลองขลุง

สถานที่ตั้งโครงการ
บริเวณทางเข้า
หมู่บ้านประสาธน์ 2 ระยะ 3
อำเภอคลองขลุง

สำรวจ
(นายทรง นินสุ)
(นายพงษ์ภรณ์ พงษ์พรหมมา)

เขียนแบบ
(นายพอล แพรณี)

หัวหน้างานช่างแบบ
(นายวิฑูรย์ อมพันธ์)

สถาปนิก
(นางสาวประภากร นนทร์พร)

วิศวกรโยธา
(นายพอล นนทบุรี)

หัวหน้าช่างวิศวกรรม
(นายเจน จ้างจาง)

ผู้ควบคุมงานส่วนควบคุมการก่อสร้าง
(นายวิวัฒน์ ชัยรุ่งเรือง)

ผู้ควบคุมงานด้านโยธา
(นายพอล พงษ์พรหม)

บริษัทเอกชน
(นายสุเทพ บุญมี)

นายแพทย์
(นายวิชัย นนทบุรี)

ทะเบียนแบบเลขที่ วันที่ / เดือน / ปี

กส.15 / 2565 05 / 07 / 2564

แผ่นที่ 26 จาก 30

เหล็กขาตั้งรับเหล็กตะแกรง RB 9 มม.
 @ 1.00x1.25 ม.

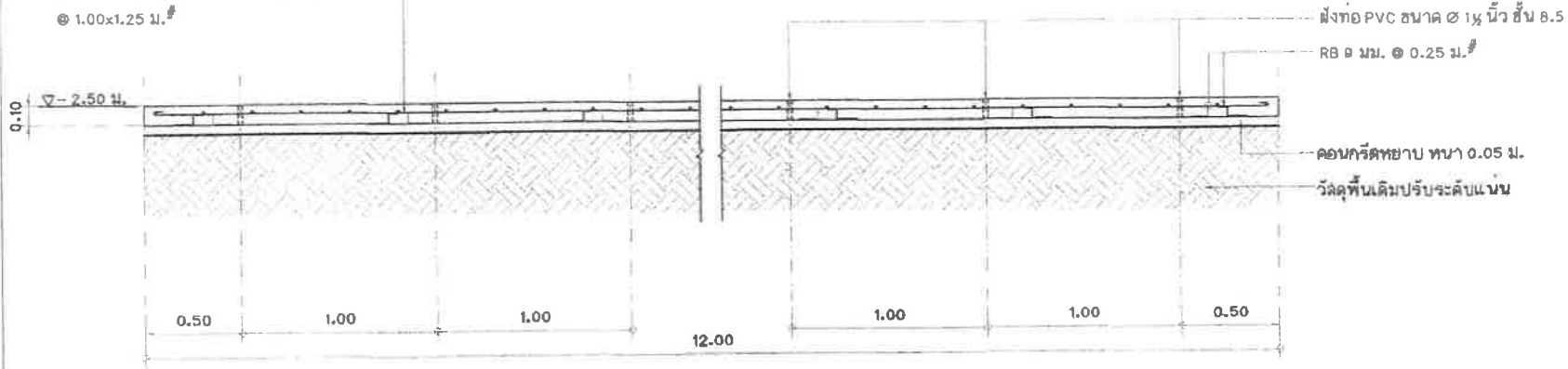

รูปตัดดาดท้องคลอง (สะพานที่ 2)

มาตราส่วน 1:25

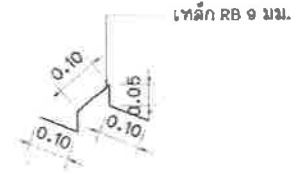

เหล็ก RB 9 มม.

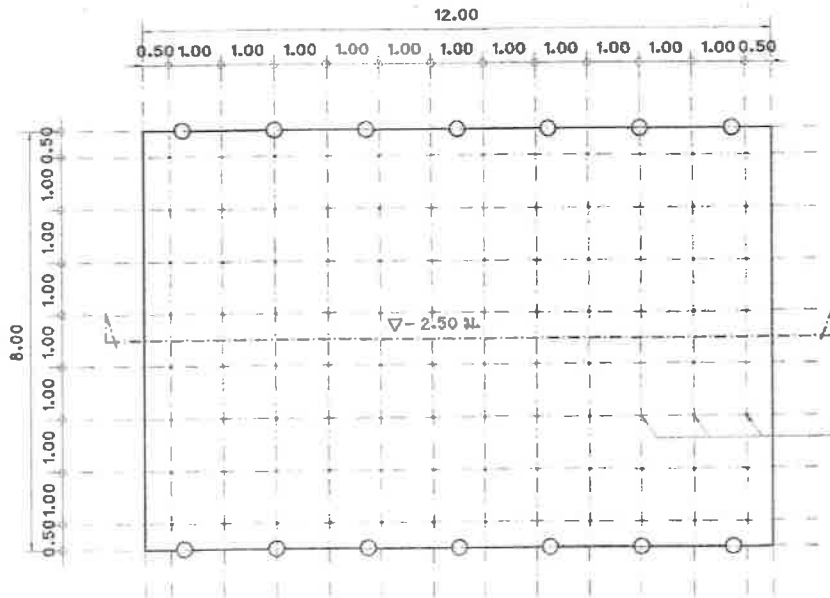

แปลนเสาเข็มดาดท้องคลอง (สะพานที่ 2)

มาตราส่วน 1:100

แบบขยายเหล็กขาตั้งรับเหล็กตะแกรง
 (ดาดท้องคลอง คสล.หนา 0.10 ม.)

มาตราส่วน 1:25

ฝังท่อ PVC ขนาด Ø 1 นิ้ว ขึ้น 8.5
 ลงในพื้นที่ คสล.ดาดท้องคลอง @ 1.00 ม.



สำนักการช่างเทศบาลนครปากเกร็ด

โครงการ

ปรับปรุงสะพาน บริเวณทางเข้า
 หมู่บ้านประสานใจถัน 2 ระยะ 3
 ซ้ำคลองบางตลาด

สถานที่ตั้งโครงการ

บริเวณทางเข้า
 หมู่บ้านประสานใจถัน 2 ระยะ 3
 ซ้ำคลองบางตลาด

สำรวจ

(นายทอง ปิ่นทอง)
 (นายพงศ์ภรณ์ พงษ์พรหมมา)

เขียนแบบ

(นายอนนต์ แพรศรี)

หัวหน้างานวิศวกรรม

(นายวิรัชธรรม สมศักดิ์)

สถาปนิก

(นางสาวประภากร นนทจันทร์)

วิศวกรโยธา

(นายพรพงษ์ ณะชัยมงคล)

หัวหน้าฝ่ายวิศวกรรม

(นายเจน จันทวงษ์)

ผู้อำนวยการส่วนควบคุมการช่าง

(นายวิศว์ ฮีฮงเรือง)

ผู้อำนวยการสำนักการช่าง

(นายพนท พวงพิริย)

ปลัดเทศบาล

(นายสุเชษฐ์ บุญวิชัยโค)

นายกเทศมนตรี

(นายวิชัย บงศาสิทธิ์)

ทะเบียนแบบเลขที่

กฉ.15 / 2565

วันที่

05 / 07 / 2564

แผ่นที่

20 / 30



สำนักงานอำนวยการเขตภาคกลาง

โครงการ
ปรับปรุงสถานที่บริเวณทางเข้า
หมู่บ้านประชาชนระดับ 2 ระยะ 3
ข้ามคลองบางตลาด

สถานที่ตั้งโครงการ
บริเวณทางเข้า
หมู่บ้านประชาชนระดับ 2 ระยะ 3
ข้ามคลองบางตลาด

สำรวจ
(นายทนง ปิ่นอุบล)
(นายพงศ์ภรณ์ พงศ์พรหมภา)

เขียนแบบ
(นายสมชาย แซ่ตั้ง)

หัวหน้างานจัดทำแบบ
(นายวิรัช ธรรม)

สถาปนิก
(นายสุวิทย์ ธรรม)

วิศวกรโยธา
(นายพรเชษฐ์ ธรรม)

หัวหน้าฝ่ายวิศวกรรม
(นายสมเจตน์ อึ้ง)

ผู้อำนวยการส่วนควบคุมการก่อสร้าง
(นายวิเศษ อึ้ง)

ผู้อำนวยการฝ่าย
(นายสมชาย ธรรม)

ปลัดเทศบาล
(นายสุชาติ ธรรม)

นายกเทศมนตรี
(นายวิเชียร บรรณาคณี)

ทะเบียนแบบเลขที่
วันที่ / เดือน / ปี

หน้า
รวม

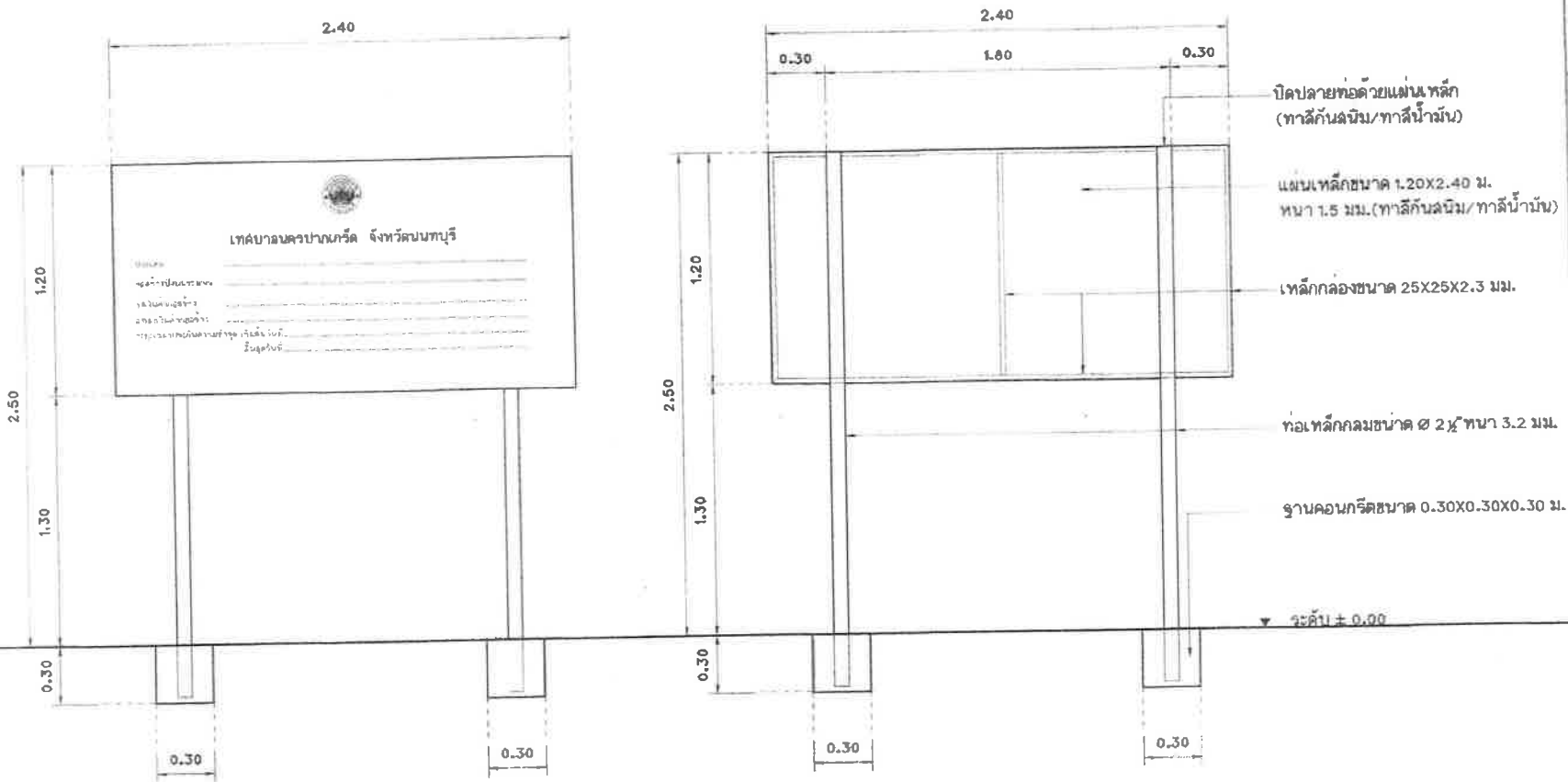

แบบป้ายโครงการ
มาตราส่วน 1:25

หมายเหตุ พื้นป้ายด้านหน้า - ด้านหลัง ทาสีกันลื่น/ทับหน้าด้วยสีน้ำมัน
ตัวอักษรขนาดสูงไม่น้อยกว่า 0.04 ม. ตราเทศบาลขนาด ๒ 0.20 ม.