



ประกาศเทศบาลนครปากเกร็ด

เรื่อง ประกวดราคาจ้างโครงการไฟกระพริบโซล่าเซลล์พร้อมป้ายจราจร จำนวน ๒๘ ชุด ด้วยวิธีประกวดราคาอิเล็กทรอนิกส์ (e-bidding)

เทศบาลนครปากเกร็ด มีความประสงค์จะ ประกวดราคาจ้างโครงการไฟกระพริบโซล่าเซลล์พร้อมป้ายจราจร จำนวน ๒๘ ชุด ด้วยวิธีประกวดราคาอิเล็กทรอนิกส์ (e-bidding) โดยทำไฟกระพริบโซล่าเซลล์พร้อมป้ายจราจรต่างๆ และเสาพร้อมติดตั้งในบริเวณเขตเทศบาล จำนวน ๒๘ ชุด ตามแบบรูปและรายการของเทศบาล ราคากลางของงานจ้างในการประกวดราคาครั้งนี้เป็นเงินทั้งสิ้น ๘๗๕,๒๘๑.๔๐ บาท (แปดแสนเจ็ดหมื่นห้าพันสองร้อยแปดสิบเอ็ดบาทสี่สิบสตางค์) (งบประมาณ ๘๖๘,๐๐๐.๐๐ บาท)

ผู้ยื่นข้อเสนอจะต้องมีคุณสมบัติ ดังต่อไปนี้

๑. มีความสามารถตามกฎหมาย
๒. ไม่เป็นบุคคลล้มละลาย
๓. ไม่อยู่ระหว่างเลิกกิจการ
๔. ไม่เป็นบุคคลซึ่งอยู่ระหว่างถูกระงับการยื่นข้อเสนอหรือทำสัญญากับหน่วยงานของรัฐไว้ชั่วคราวเนื่องจากเป็นผู้ที่ไม่ผ่านเกณฑ์การประเมินผลการปฏิบัติงานของผู้ประกอบการตามระเบียบที่รัฐมนตรีว่าการกระทรวงการคลังกำหนดตามที่ประกาศเผยแพร่ในระบบเครือข่ายสารสนเทศของกรมบัญชีกลาง
๕. ไม่เป็นบุคคลซึ่งถูกระงับชื่อไว้ในบัญชีรายชื่อผู้ทำงานและได้แจ้งเวียนชื่อให้เป็นผู้ทำงานของหน่วยงานของรัฐในระบบเครือข่ายสารสนเทศของกรมบัญชีกลาง ซึ่งรวมถึงนิติบุคคลที่ผู้ทำงานเป็นหุ้นส่วนผู้จัดการ กรรมการผู้จัดการ ผู้บริหาร ผู้มีอำนาจในการดำเนินงานในกิจการของนิติบุคคลนั้นด้วย
๖. มีคุณสมบัติและไม่มีลักษณะต้องห้ามตามที่คณะกรรมการนโยบายการจัดซื้อจัดจ้างและการบริหารพัสดุภาครัฐกำหนดในราชกิจจานุเบกษา
๗. เป็นนิติบุคคลผู้มีอาชีพรับจ้างงานที่ประกวดราคาอิเล็กทรอนิกส์ดังกล่าว
๘. ไม่เป็นผู้มีผลประโยชน์ร่วมกันกับผู้ยื่นข้อเสนอรายอื่นที่เข้ายื่นข้อเสนอให้แก่เทศบาลนครปากเกร็ด ณ วันประกาศประกวดราคาอิเล็กทรอนิกส์ หรือไม่เป็นผู้กระทำการอันเป็นการขัดขวางการแข่งขันราคาอย่างเป็นธรรม ในการประกวดราคาอิเล็กทรอนิกส์ครั้งนี้
๙. ไม่เป็นผู้ได้รับเอกสิทธิ์หรือความคุ้มกัน ซึ่งอาจปฏิเสธไม่ยอมขึ้นศาลไทย เว้นแต่ รัฐบาลของผู้ยื่นข้อเสนอได้มีคำสั่งให้สละเอกสิทธิ์และความคุ้มกันเช่นนั้น
๑๐. ผู้ยื่นข้อเสนอต้องลงทะเบียนในระบบจัดซื้อจัดจ้างภาครัฐด้วยอิเล็กทรอนิกส์ (Electronic Government Procurement : e - GP) ของกรมบัญชีกลาง
๑๑. ผู้ยื่นข้อเสนอต้องมีผลงานประเภทเดียวกันกับงานที่ประกวดราคาจ้างและต้องเป็นงานของผู้รับจ้างในสัญญาเดียว ในวงเงินไม่น้อยกว่า ๔๓๔,๐๐๐ บาท (สี่แสนสามหมื่นสี่พันบาทถ้วน) และเป็นผลงานที่เป็นคู่สัญญาโดยตรงกับหน่วยงานของรัฐ หรือหน่วยงานเอกชนที่เทศบาลนครปากเกร็ดเชื่อถือ

ผู้ยื่นข้อเสนอต้องยื่นข้อเสนอและเสนอราคาทางระบบจัดซื้อจัดจ้างภาครัฐด้วยอิเล็กทรอนิกส์ ในวันที่ ๒๗ กรกฎาคม ๒๕๖๕ ระหว่างเวลา ๐๘.๓๐ น. ถึง ๑๖.๓๐ น.

ผู้สนใจสามารถขอรับเอกสารประกวดราคาอิเล็กทรอนิกส์ โดยดาวน์โหลดเอกสารผ่านทางระบบจัดซื้อจัดจ้างภาครัฐด้วยอิเล็กทรอนิกส์ตั้งแต่วันที่ประกาศจนถึงก่อนวันเสนอราคา

ผู้สนใจสามารถดูรายละเอียดได้ที่เว็บไซต์ www.pakkretcity.go.th หรือ www.gprocurement.go.th หรือสอบถามทางโทรศัพท์หมายเลข ๐-๒๙๖๐-๙๗๐๔ ต่อ ๓๑๘, ๓๑๙ ในวันและเวลาราชการ

ประกาศ ณ วันที่ ๒๑ กรกฎาคม ๒๕๖๕



(นายสมศักดิ์ ลามอ)

รองนายกเทศมนตรี รักษาการแทน

นายกเทศมนตรีนครปากเกร็ด

หมายเหตุ ผู้ประกอบการสามารถจัดเตรียมเอกสารประกอบการเสนอราคา (เอกสารส่วนที่ ๑ และเอกสารส่วนที่ ๒) ในระบบ e-GP ได้ตั้งแต่วันที่ขอรับเอกสารจนถึงวันเสนอราคา

เอกสารประกวดราคาจ้างด้วยวิธีประกวดราคาอิเล็กทรอนิกส์ (e-bidding)

เลขที่๙๖๖...../๒๕๖๕

การจ้างโครงการไฟกระพริบโซล่าเซลล์พร้อมป้ายจราจร จำนวน ๒๘ ชุด

ตามประกาศ เทศบาลนครปากเกร็ด

ลงวันที่ ๒๑ กรกฎาคม ๒๕๖๕

เทศบาลนครปากเกร็ด ซึ่งต่อไปนี้จะเรียกว่า "เทศบาลนครปากเกร็ด" มีความประสงค์จะ ประกวดราคา จ้างโครงการไฟกระพริบโซล่าเซลล์พร้อมป้ายจราจร จำนวน ๒๘ ชุด ด้วยวิธีประกวดราคาอิเล็กทรอนิกส์ (e-bidding) โดยทำไฟกระพริบโซล่าเซลล์พร้อมป้ายจราจรต่างๆ และเสาพร้อมติดตั้งในบริเวณเขตเทศบาล จำนวน ๒๘ ชุด ตาม แบบรูปและรายการของเทศบาล โดยมีข้อแนะนำและข้อกำหนดดังต่อไปนี้

๑. เอกสารแนบท้ายเอกสารประกวดราคาอิเล็กทรอนิกส์

๑.๑ รายละเอียดและขอบเขตของงาน เลขที่ ยธ ๑๒/๒๕๖๓ จำนวน - ๘ - หน้า

๑.๒ แบบใบเสนอราคาที่กำหนดไว้ในระบบจัดซื้อจัดจ้างภาครัฐด้วยอิเล็กทรอนิกส์

๑.๓ สัญญาจ้างทำของ

๑.๔ แบบหนังสือค้ำประกัน

(๑) หลักประกันสัญญา

๑.๕ บทนิยาม

(๑) ผู้ที่มีผลประโยชน์ร่วมกัน

(๒) การขัดขวางการแข่งขันอย่างเป็นธรรม

๑.๖ แบบบัญชีเอกสารที่กำหนดไว้ในระบบจัดซื้อจัดจ้างภาครัฐด้วยอิเล็กทรอนิกส์

(๑) บัญชีเอกสารส่วนที่ ๑

(๒) บัญชีเอกสารส่วนที่ ๒

๑.๗ แผนการใช้วัสดุที่ผลิตภายในประเทศ

๑.๘ เอกสารแนบประกาศประกวดราคาจ้าง จำนวน - ๘ - หน้า

๑.๙ ตารางแสดงวงเงินงบประมาณที่ได้รับจัดสรรและราคากลางในการจัดซื้อจัดจ้างที่ไม่ใช่

งานก่อสร้าง จำนวน - ๑ - หน้า

๑.๑๐ รายละเอียดราคากลางโครงการไฟกระพริบโซล่าเซลล์พร้อมป้ายจราจร จำนวน ๒๘

ชุด จำนวน - ๖ - หน้า

๒. คุณสมบัติของผู้ยื่นข้อเสนอ

๒.๑ มีความสามารถตามกฎหมาย

๒.๒ ไม่เป็นบุคคลล้มละลาย

๒.๓ ไม่อยู่ระหว่างเลิกกิจการ

๒.๔ ไม่เป็นบุคคลซึ่งอยู่ระหว่างถูกระงับการยื่นข้อเสนอหรือทำสัญญากับหน่วยงานของรัฐไว้ชั่วคราว เนื่องจากเป็นผู้ที่ไม่ผ่านเกณฑ์การประเมินผลการปฏิบัติงานของผู้ประกอบการตามระเบียบที่รัฐมนตรีว่าการกระทรวงการคลังกำหนดตามที่ประกาศเผยแพร่ในระบบเครือข่ายสารสนเทศของกรมบัญชีกลาง

๒.๕ ไม่เป็นบุคคลซึ่งถูกระบุชื่อไว้ในบัญชีรายชื่อผู้ทำงานและได้แจ้งเวียนชื่อให้เป็นผู้ทำงานของหน่วยงานของรัฐในระบบเครือข่ายสารสนเทศของกรมบัญชีกลาง ซึ่งรวมถึงนิติบุคคลที่ผู้ทำงานเป็นหุ้นส่วนผู้จัดการ กรรมการผู้จัดการ ผู้บริหาร ผู้มีอำนาจในการดำเนินงานในกิจการของนิติบุคคลนั้นด้วย

๒.๖ มีคุณสมบัติและไม่มีลักษณะต้องห้ามตามที่คณะกรรมการนโยบายการจัดซื้อจัดจ้างและการบริหารพัสดุภาครัฐกำหนดในราชกิจจานุเบกษา

๒.๗ เป็นนิติบุคคลผู้มีอาชีพรับจ้างงานที่ประกวดราคาอิเล็กทรอนิกส์ดังกล่าว

๒.๘ ไม่เป็นผู้มีผลประโยชน์ร่วมกันกับผู้ยื่นข้อเสนอรายอื่นที่เข้ายื่นข้อเสนอให้แก่เทศบาลนครปากเกร็ด ณ วันประกาศประกวดราคาอิเล็กทรอนิกส์ หรือไม่เป็นผู้กระทำการอันเป็นการขัดขวางการแข่งขันอย่างเป็นธรรมในการประกวดราคาอิเล็กทรอนิกส์ครั้งนี้

๒.๙ ไม่เป็นผู้ได้รับเอกสิทธิ์หรือความคุ้มกัน ซึ่งอาจปฏิเสธไม่ยอมขึ้นศาลไทยเว้นแต่รัฐบาลของผู้ยื่นข้อเสนอได้มีคำสั่งให้สละเอกสิทธิ์และความคุ้มกันเช่นนั้น

๒.๑๐ ผู้ยื่นข้อเสนอที่ยื่นข้อเสนอในรูปแบบของ "กิจการร่วมค้า" ต้องมีคุณสมบัติดังนี้

กรณีที่ข้อตกลงฯ กำหนดให้ผู้เข้าร่วมค้ำรายใดรายหนึ่งเป็นผู้เข้าร่วมค้ำหลัก ข้อตกลงฯ จะต้องมีการกำหนดสัดส่วนหน้าที่ และความรับผิดชอบในปริมาณงาน สิ่งของ หรือมูลค่าตามสัญญาของผู้เข้าร่วมค้ำหลัก มากกว่าผู้เข้าร่วมค้ำรายอื่นทุกราย

กรณีที่ข้อตกลงฯ กำหนดให้ผู้เข้าร่วมค้ำรายใดรายหนึ่งเป็นผู้เข้าร่วมค้ำหลักกิจการร่วมค้ำนั้นต้องใช้ผลงานของผู้เข้าร่วมค้ำหลักรายเดียวเป็นผลงานของกิจการร่วมค้ำที่ยื่นข้อเสนอ

สำหรับข้อตกลงฯ ที่ไม่ได้กำหนดให้ผู้เข้าร่วมค้ำรายใดเป็นผู้เข้าร่วมค้ำหลัก ผู้เข้าร่วมค้ำทุกรายจะต้องมีคุณสมบัติครบถ้วนตามเงื่อนไขที่กำหนดไว้ในเอกสารเชิญชวน

๒.๑๑ ผู้ยื่นข้อเสนอต้องลงทะเบียนในระบบจัดซื้อจัดจ้างภาครัฐด้วยอิเล็กทรอนิกส์ (Electronic Government Procurement: e - GP) ของกรมบัญชีกลาง

๒.๑๒ ผู้ยื่นข้อเสนอต้องมีผลงานประเภทเดียวกันกับงานที่ประกวดราคาจ้างและต้องเป็นงานของผู้รับจ้างในสัญญาเดียว ในวงเงินไม่น้อยกว่า ๔๓๔,๐๐๐ บาท (สี่แสนสามหมื่นสี่พันบาทถ้วน) และเป็นผลงานที่เป็นคู่สัญญาโดยตรงกับหน่วยงานของรัฐ หรือหน่วยงานเอกชนที่เทศบาลนครปากเกร็ดเชื่อถือ

๓. หลักฐานการยื่นข้อเสนอ

ผู้ยื่นข้อเสนอจะต้องเสนอเอกสารหลักฐานยื่นมาพร้อมกับการเสนอราคาทางระบบจัดซื้อจัดจ้างภาครัฐด้วยอิเล็กทรอนิกส์ โดยแยกเป็น ๒ ส่วน คือ

๓.๑ ส่วนที่ ๑ อย่างน้อยต้องมีเอกสารดังต่อไปนี้

(๑) ในกรณีผู้ยื่นข้อเสนอเป็นนิติบุคคล

(ก) ห้างหุ้นส่วนสามัญหรือห้างหุ้นส่วนจำกัด ให้ยื่นสำเนาหนังสือรับรองการจดทะเบียนนิติบุคคล บัญชีรายชื่อหุ้นส่วนผู้จัดการ ผู้มีอำนาจควบคุม (ถ้ามี) พร้อมทั้งรับรองสำเนาถูกต้อง

(ข) บริษัทจำกัดหรือบริษัทมหาชนจำกัด ให้ยื่นสำเนาหนังสือรับรองการจดทะเบียนนิติบุคคล หนังสือบริคณห์สนธิ บัญชีรายชื่อกรรมการผู้จัดการ ผู้มีอำนาจควบคุม (ถ้ามี) และบัญชีผู้ถือหุ้นรายใหญ่ (ถ้ามี) พร้อมทั้งรับรองสำเนาถูกต้อง

(๒) ในกรณีผู้ยื่นข้อเสนอเป็นบุคคลธรรมดาหรือคณะบุคคลที่มีใช้นิติบุคคล ให้ยื่นสำเนาบัตรประจำตัวประชาชนของผู้นั้น สำเนาข้อตกลงที่แสดงถึงการเข้าเป็นหุ้นส่วน (ถ้ามี) สำเนาบัตรประจำตัวประชาชนของผู้เป็นหุ้นส่วน หรือสำเนาหนังสือเดินทางของผู้เป็นหุ้นส่วนที่มีได้ถือสัญชาติไทย พร้อมทั้งรับรองสำเนาถูกต้อง

(๓) ในกรณีผู้ยื่นข้อเสนอเป็นผู้ยื่นข้อเสนอร่วมกันในฐานะเป็นผู้ร่วมค้า ให้ยื่นสำเนาสัญญาของการเข้าร่วมค้า และเอกสารตามที่ระบุไว้ใน (๑) หรือ (๒) ของผู้ร่วมค้า แล้วแต่กรณี

(๔) เอกสารเพิ่มเติมอื่นๆ

(๔.๑) ใบสำคัญแสดงการจดทะเบียนห้างหุ้นส่วนบริษัท

(๕) บัญชีเอกสารส่วนที่ ๑ ทั้งหมดที่ได้ยื่นพร้อมกับการเสนอราคาทางระบบจัดซื้อจัดจ้างภาครัฐด้วยอิเล็กทรอนิกส์ ตามแบบในข้อ ๑.๖ (๑) โดยไม่ต้องแนบในรูปแบบ PDF File (Portable Document Format)

ทั้งนี้ เมื่อผู้ยื่นข้อเสนอดำเนินการแนบไฟล์เอกสารตามบัญชีเอกสารส่วนที่ ๑ ครบถ้วน ถูกต้องแล้ว ระบบจัดซื้อจัดจ้างภาครัฐด้วยอิเล็กทรอนิกส์จะสร้างบัญชีเอกสารส่วนที่ ๑ ตามแบบในข้อ ๑.๖ (๑) ให้โดยผู้ยื่นข้อเสนอไม่ต้องแนบบัญชีเอกสารส่วนที่ ๑ ดังกล่าวในรูปแบบ PDF File (Portable Document Format)

๓.๒ ส่วนที่ ๒ อย่างน้อยต้องมีเอกสารดังต่อไปนี้

(๑) ในกรณีที่ผู้ยื่นข้อเสนอมอบอำนาจให้บุคคลอื่นกระทำการแทนให้แนบหนังสือมอบอำนาจซึ่งติดอากรแสตมป์ตามกฎหมาย โดยมีหลักฐานแสดงตัวตนของผู้มอบอำนาจและผู้รับมอบอำนาจ ทั้งนี้ หากผู้รับมอบอำนาจเป็นบุคคลธรรมดาต้องเป็นผู้ที่บรรลุนิติภาวะตามกฎหมายแล้วเท่านั้น

(๒) สำเนาใบขึ้นทะเบียนผู้ประกอบการวิสาหกิจขนาดกลางและขนาดย่อม (SMEs) (ถ้ามี)

(๓) บัญชีเอกสารส่วนที่ ๒ ทั้งหมดที่ได้ยื่นพร้อมกับการเสนอราคาทางระบบจัดซื้อจัดจ้างภาครัฐด้วยอิเล็กทรอนิกส์ ตามแบบในข้อ ๑.๖ (๒) โดยไม่ต้องแนบในรูปแบบ PDF File (Portable Document Format)

ทั้งนี้ เมื่อผู้ยื่นข้อเสนอดำเนินการแนบไฟล์เอกสารตามบัญชีเอกสารส่วนที่ ๒ ครบถ้วน ถูกต้องแล้ว ระบบจัดซื้อจัดจ้างภาครัฐด้วยอิเล็กทรอนิกส์จะสร้างบัญชีเอกสารส่วนที่ ๒ ตามแบบในข้อ ๑.๖ (๒) ให้โดยผู้ยื่นข้อเสนอไม่ต้องแนบบัญชีเอกสารส่วนที่ ๒ ดังกล่าวในรูปแบบ PDF File (Portable Document Format)

(๔) เอกสารตามที่กำหนดใน ขอบเขตของงานโครงการไฟกระพริบโซล่าเซลล์พร้อมป้ายจราจรต่างๆ และเสา พร้อมติดตั้งในบริเวณเขตเทศบาล จำนวน ๒๘ ชุด

๔. การเสนอราคา

๔.๑ ผู้ยื่นข้อเสนอต้องยื่นข้อเสนอและเสนอราคาทางระบบจัดซื้อจัดจ้างภาครัฐด้วยอิเล็กทรอนิกส์ตามที่กำหนดไว้ในเอกสารประกวดราคาอิเล็กทรอนิกส์นี้ โดยไม่มีเงื่อนไขใดๆ ทั้งสิ้น และจะต้องกรอก

ข้อความให้ถูกต้องครบถ้วน พร้อมทั้งหลักฐานแสดงตัวตนและทำการยืนยันตัวตนของผู้ยื่นข้อเสนอโดยไม่ต้องแนบใบเสนอราคาในรูปแบบ PDF File (Portable Document Format)

๔.๒ ในการเสนอราคาให้เสนอราคาเป็นเงินบาทและเสนอราคาได้เพียงครั้งเดียวและราคาเดียวโดยเสนอราคารวม และหรือราคาต่อหน่วย และหรือต่อรายการ ตามเงื่อนไขที่ระบุไว้ท้ายใบเสนอราคาให้ถูกต้อง ทั้งนี้ ราคารวมที่เสนอจะต้องตรงกันทั้งตัวเลขและตัวหนังสือ ถ้าตัวเลขและตัวหนังสือไม่ตรงกัน ให้ถือตัวหนังสือเป็นสำคัญ โดยคิดราคารวมทั้งสิ้นซึ่งรวมค่าภาษีมูลค่าเพิ่ม ภาษีอากรอื่น และค่าใช้จ่ายอื่นๆ ทั้งปวงไว้แล้ว

ราคาที่เสนอจะต้องเสนอกำหนดยื่นราคาไม่น้อยกว่า ๔๕ วัน ตั้งแต่วันเสนอราคาโดยภายในกำหนดยื่นราคา ผู้ยื่นข้อเสนอต้องรับผิดชอบราคาที่ตนได้เสนอไว้และจะถอนการเสนอราคามีได้

๔.๓ ผู้ยื่นข้อเสนอจะต้องเสนอกำหนดเวลาดำเนินการแล้วเสร็จไม่เกิน ๔๕ วัน นับถัดจากวันลงนามในสัญญาจ้างหรือจากวันที่ได้รับหนังสือแจ้งจาก เทศบาลนครปากเกร็ด ให้เริ่มทำงาน

๔.๔ ก่อนเสนอราคา ผู้ยื่นข้อเสนอควรตรวจสอบร่างสัญญา แบบรูป และรายละเอียด ฯลฯ ให้ถี่ถ้วนและเข้าใจเอกสารประกวดราคาจ้างอิเล็กทรอนิกส์ทั้งหมดเสียก่อนที่จะตกลงยื่นเสนอราคาตามเงื่อนไข ในเอกสารประกวดราคาจ้างอิเล็กทรอนิกส์

๔.๕ ผู้ยื่นข้อเสนอจะต้องยื่นข้อเสนอและเสนอราคาทางระบบจัดซื้อจัดจ้างภาครัฐด้วยอิเล็กทรอนิกส์ ในวันที่ ๒๗ กรกฎาคม ๒๕๖๕ ระหว่างเวลา ๐๘.๓๐ น. ถึง ๑๖.๓๐ น. และเวลาในการเสนอราคาให้ถือตามเวลาของระบบจัดซื้อจัดจ้างภาครัฐด้วยอิเล็กทรอนิกส์เป็นเกณฑ์

เมื่อพ้นกำหนดเวลายื่นข้อเสนอและเสนอราคาแล้ว จะไม่รับเอกสารการยื่นข้อเสนอและเสนอราคาใดๆ โดยเด็ดขาด

๔.๖ ผู้ยื่นข้อเสนอต้องจัดทำเอกสารสำหรับใช้ในการเสนอราคาในรูปแบบไฟล์เอกสารประเภท PDF File (Portable Document Format) โดยผู้ยื่นข้อเสนอต้องเป็นผู้รับผิดชอบตรวจสอบความครบถ้วนถูกต้อง และชัดเจนของเอกสาร PDF File ก่อนที่จะยืนยันการเสนอราคา แล้วจึงส่งข้อมูล (Upload) เพื่อเป็นการเสนอราคาให้แก่เทศบาลนครปากเกร็ดผ่านทางระบบจัดซื้อจัดจ้างภาครัฐด้วยอิเล็กทรอนิกส์

๔.๗ คณะกรรมการพิจารณาผลการประกวดราคาอิเล็กทรอนิกส์จะดำเนินการตรวจสอบคุณสมบัติของผู้ยื่นข้อเสนอแต่ละรายว่า เป็นผู้ยื่นข้อเสนอที่มีผลประโยชน์ร่วมกันกับผู้ยื่นเสนอรายอื่นตามข้อ ๑.๕ (๑) หรือไม่ หากปรากฏว่าผู้ยื่นเสนอรายใดเป็นผู้ยื่นข้อเสนอที่มีผลประโยชน์ร่วมกันกับผู้ยื่นเสนอรายอื่น คณะกรรมการฯ จะตัดรายชื่อผู้ยื่นข้อเสนอที่มีผลประโยชน์ร่วมกันนั้นออกจากการเป็นผู้ยื่นข้อเสนอ

หากปรากฏต่อคณะกรรมการพิจารณาผลการประกวดราคาอิเล็กทรอนิกส์ว่า ก่อนหรือในขณะที่มีการพิจารณาข้อเสนอ มีผู้ยื่นเสนอรายใดกระทำการอันเป็นการขัดขวางการแข่งขันอย่างเป็นธรรมตามข้อ ๑.๕ (๒) และคณะกรรมการฯ เชื่อว่ามีการกระทำอันเป็นการขัดขวางการแข่งขันอย่างเป็นธรรม คณะกรรมการฯ จะตัดรายชื่อผู้ยื่นเสนอรายนั้นออกจากการเป็นผู้ยื่นข้อเสนอ และเทศบาลนครปากเกร็ดจะพิจารณาลงโทษผู้ยื่นเสนอดังกล่าวเป็นผู้ทำงาน เว้นแต่เทศบาลนครปากเกร็ดจะพิจารณาเห็นว่าผู้ยื่นเสนอรายนั้นมีใช่เป็นผู้ริเริ่มให้มีการกระทำดังกล่าวและได้ให้ความร่วมมือเป็นประโยชน์ต่อการพิจารณาของเทศบาลนครปากเกร็ด

๔.๘ ผู้ยื่นข้อเสนอจะต้องปฏิบัติ ดังนี้

(๑) ปฏิบัติตามเงื่อนไขที่ระบุไว้ในเอกสารประกวดราคาอิเล็กทรอนิกส์

(๒) ราคาที่เสนอจะต้องเป็นราคาที่รวมภาษีมูลค่าเพิ่ม และภาษีอื่นๆ (ถ้ามี) รวมค่าใช้จ่ายทั้งปวงไว้ด้วยแล้ว

(๓) ผู้ยื่นข้อเสนอจะต้องลงทะเบียนเพื่อเข้าสู่กระบวนการเสนอราคา ตามวัน เวลา ที่กำหนด

(๔) ผู้ยื่นข้อเสนอจะถอนการเสนอราคาที่เสนอแล้วไม่ได้

(๕) ผู้ยื่นข้อเสนอต้องศึกษาและทำความเข้าใจในระบบและวิธีการเสนอราคาด้วยวิธี

ประกวดราคาอิเล็กทรอนิกส์ ของกรมบัญชีกลางที่แสดงไว้ในเว็บไซต์ www.gprocurement.go.th

๔.๙ ผู้ยื่นข้อเสนอที่เป็นผู้ชนะการเสนอราคาต้องจัดทำแผนการใช้พัสดุที่ผลิตภายในประเทศ โดยยื่นให้หน่วยงานของรัฐภายใน ๖๐ วัน นับถัดจากวันลงนามในสัญญา

๕. หลักเกณฑ์และสิทธิในการพิจารณา

๕.๑ ในการพิจารณาผลการยื่นข้อเสนอประกวดราคาอิเล็กทรอนิกส์ครั้งนี้ เทศบาลนครปากเกร็ดจะพิจารณาตัดสินโดยใช้หลักเกณฑ์ ราคา

๕.๒ การพิจารณาผู้ชนะการยื่นข้อเสนอ

กรณีใช้หลักเกณฑ์ราคาในการพิจารณาผู้ชนะการยื่นข้อเสนอ เทศบาลนครปากเกร็ด จะพิจารณาจาก ราคารวม

๕.๓ หากผู้ยื่นข้อเสนอรายใดมีคุณสมบัติไม่ถูกต้องตามข้อ ๒ หรือยื่นหลักฐานการยื่นข้อเสนอไม่ถูกต้อง หรือไม่ครบถ้วนตามข้อ ๓ หรือยื่นข้อเสนอไม่ถูกต้องตามข้อ ๔ คณะกรรมการพิจารณาผลการประกวดราคาอิเล็กทรอนิกส์จะไม่รับพิจารณาข้อเสนอของผู้ยื่นข้อเสนอรายนั้น เว้นแต่ ผู้ยื่นข้อเสนอรายใดเสนอเอกสารทางเทคนิคหรือรายละเอียดคุณลักษณะเฉพาะของพัสดุที่จะจ้างไม่ครบถ้วน หรือเสนอรายละเอียดแตกต่างไปจากเงื่อนไขที่เทศบาลนครปากเกร็ดกำหนดไว้ในประกาศและเอกสารประกวดราคาอิเล็กทรอนิกส์ ในส่วนที่มีใช้สาระสำคัญและความแตกต่างนั้นไม่มีผลทำให้เกิดการได้เปรียบเสียเปรียบต่อผู้ยื่นข้อเสนอรายอื่น หรือเป็นการผิดพลาดเล็กน้อย คณะกรรมการฯ อาจพิจารณาผ่อนปรนการตัดสินผู้ยื่นข้อเสนอรายนั้น

๕.๔ เทศบาลนครปากเกร็ดสงวนสิทธิไม่พิจารณาข้อเสนอของผู้ยื่นข้อเสนอโดยไม่มี การผ่อนผัน ในกรณีดังต่อไปนี้

(๑) ไม่ปรากฏชื่อผู้ยื่นข้อเสนอรายนั้นในบัญชีผู้รับเอกสารประกวดราคาอิเล็กทรอนิกส์ทางระบบจัดซื้อจัดจ้างด้วยอิเล็กทรอนิกส์ หรือบัญชีรายชื่อผู้ซื้อเอกสารประกวดราคาอิเล็กทรอนิกส์ทางระบบการจัดซื้อจัดจ้างด้วยอิเล็กทรอนิกส์ของเทศบาลนครปากเกร็ด

(๒) ไม่กรอกชื่อผู้ยื่นข้อเสนอในการเสนอราคาทางระบบจัดซื้อจัดจ้างด้วยอิเล็กทรอนิกส์

(๓) เสนอรายละเอียดแตกต่างไปจากเงื่อนไขที่กำหนดในเอกสารประกวดราคาอิเล็กทรอนิกส์ที่เป็นสาระสำคัญ หรือมีผลทำให้เกิดความได้เปรียบเสียเปรียบแก่ผู้ยื่นข้อเสนอรายอื่น

๕.๕ ในการตัดสินการประกวดราคาอิเล็กทรอนิกส์หรือในการทำสัญญา คณะกรรมการพิจารณาผลการประกวดราคาอิเล็กทรอนิกส์หรือเทศบาลนครปากเกร็ด มีสิทธิให้ผู้ยื่นข้อเสนอชี้แจงข้อเท็จจริงเพิ่ม

เต็มได้ เทศบาลนครปากเกร็ดมีสิทธิที่จะไม่รับข้อเสนอ ไม่รับราคา หรือไม่ทำสัญญา หากข้อเท็จจริงดังกล่าวไม่มีความเหมาะสมหรือไม่ถูกต้อง

๕.๖ เทศบาลนครปากเกร็ดทรงไว้ซึ่งสิทธิที่จะไม่รับราคาต่ำสุด หรือราคาหนึ่งราคาใด หรือราคาที่เสนอทั้งหมดก็ได้ และอาจพิจารณาเลือกจ้างในจำนวน หรือขนาด หรือเฉพาะรายการหนึ่งรายการใด หรืออาจยกเลิกการประกวดราคาอิเล็กทรอนิกส์โดยไม่พิจารณาจัดจ้างเลยก็ได้ สุดแต่จะพิจารณา ทั้งนี้ เพื่อประโยชน์ของทางราชการเป็นสำคัญ และให้ถือว่าการตัดสินใจของเทศบาลนครปากเกร็ดเป็นเด็ดขาด ผู้ยื่นข้อเสนอจะเรียกร้องค่าใช้จ่าย หรือค่าเสียหายใดๆ มิได้ รวมทั้งเทศบาลนครปากเกร็ดจะพิจารณายกเลิกการประกวดราคาอิเล็กทรอนิกส์และลงโทษผู้ยื่นข้อเสนอเป็นผู้ทำงาน ไม่ว่าจะเป็นผู้ยื่นข้อเสนอที่ได้รับการคัดเลือกหรือไม่ก็ตาม หากมีเหตุที่เชื่อได้ว่า การยื่นข้อเสนอกระทำการโดยไม่สุจริต เช่น การเสนอเอกสารอันเป็นเท็จ หรือใช้ชื่อบุคคลธรรมดา หรือนิติบุคคลอื่นมายื่นข้อเสนอแทน เป็นต้น

ในกรณีที่ผู้ยื่นข้อเสนอรายที่เสนอราคาต่ำสุด เสนอราคาต่ำจนคาดหมายได้ว่าไม่อาจดำเนินงานตามเอกสารประกวดราคาอิเล็กทรอนิกส์ได้ คณะกรรมการพิจารณาผลการประกวดราคาอิเล็กทรอนิกส์หรือเทศบาลนครปากเกร็ด จะให้ผู้ยื่นข้อเสนออื่นชี้แจงและแสดงหลักฐานที่ทำให้เชื่อได้ว่า ผู้ยื่นข้อเสนอสามารถดำเนินงานตามเอกสารประกวดราคาอิเล็กทรอนิกส์ให้เสร็จสมบูรณ์ หากคำชี้แจงไม่เป็นที่รับฟังได้ เทศบาลนครปากเกร็ด มีสิทธิที่จะไม่รับข้อเสนอหรือไม่รับราคาของผู้ยื่นข้อเสนอรายนั้น ทั้งนี้ ผู้ยื่นข้อเสนอดังกล่าวไม่มีสิทธิเรียกร้องค่าใช้จ่าย หรือค่าเสียหายใดๆ จากเทศบาลนครปากเกร็ด

๕.๗ ก่อนลงนามในสัญญาเทศบาลนครปากเกร็ด อาจประกาศยกเลิกการประกวดราคาอิเล็กทรอนิกส์ หากปรากฏว่ามีการกระทำที่เข้าลักษณะผู้ยื่นข้อเสนอที่ชนะการประกวดราคาหรือที่ได้รับการคัดเลือก มีผลประโยชน์ร่วมกัน หรือมีส่วนได้เสียกับผู้ยื่นข้อเสนอรายอื่น หรือขัดขวางการแข่งขันอย่างเป็นธรรม หรือสมยอมกันกับผู้ยื่นข้อเสนอรายอื่น หรือเจ้าหน้าที่ในการเสนอราคา หรือสื่อว่ากระทำการทุจริตอื่นใดในการเสนอราคา

๕.๘ หากผู้ยื่นข้อเสนอซึ่งเป็นผู้ประกอบการ SMEs เสนอราคาสูงกว่าราคาต่ำสุดของผู้ยื่นข้อเสนอรายอื่นที่ไม่เกินร้อยละ ๑๐ ให้หน่วยงานของรัฐจัดซื้อจัดจ้างจากผู้ประกอบการ SMEs ดังกล่าว โดยจัดเรียงลำดับผู้ยื่นข้อเสนอซึ่งเป็นผู้ประกอบการ SMEs ซึ่งเสนอราคาสูงกว่าราคาต่ำสุดของผู้ยื่นข้อเสนอรายอื่นไม่เกินร้อยละ ๑๐ ที่จะเรียกมาทำสัญญาไม่เกิน ๓ ราย

ผู้ยื่นข้อเสนอที่เป็นกิจการร่วมค้าที่จะได้สิทธิตามวรรคหนึ่ง ผู้เข้าร่วมค้าทุกรายจะต้องเป็นผู้ประกอบการ SMEs

๕.๙ หากผู้ยื่นข้อเสนอซึ่งมิใช่ผู้ประกอบการ SMEs แต่เป็นบุคคลธรรมดาที่ถือสัญชาติไทย หรือนิติบุคคลที่จัดตั้งขึ้นตามกฎหมายไทยเสนอราคาสูงกว่าราคาต่ำสุดของผู้ยื่นข้อเสนอซึ่งเป็นผู้ประกอบการ SMEs ที่มีได้ถือสัญชาติไทยหรือนิติบุคคลที่จัดตั้งขึ้นตามกฎหมายของต่างประเทศไม่เกินร้อยละ ๓ ให้หน่วยงานของรัฐจัดซื้อหรือจัดจ้างจากผู้ยื่นข้อเสนอซึ่งเป็นผู้ประกอบการ SMEs ที่ถือสัญชาติไทยหรือนิติบุคคลที่จัดตั้งขึ้นตามกฎหมายไทยดังกล่าว

ผู้ยื่นข้อเสนอที่เป็นกิจการร่วมค้าที่จะได้สิทธิตามวรรคหนึ่ง ผู้เข้าร่วมค้าทุกรายจะต้องเป็นผู้ประกอบการที่เป็นบุคคลธรรมดาที่ถือสัญชาติไทยหรือนิติบุคคลที่จัดตั้งขึ้นตามกฎหมายไทย

๖. การทำสัญญาจ้าง

ผู้ชนะการประกวดราคาอิเล็กทรอนิกส์จะต้องทำสัญญาจ้างตามแบบสัญญา ดังระบุในข้อ ๑.๓ หรือทำข้อตกลงเป็นหนังสือกับเทศบาลนครปากเกร็ด ภายใน ๑๕ วัน นับถัดจากวันที่ได้รับแจ้ง และจะต้องวางหลักประกันสัญญาเป็นจำนวนเงินเท่ากับร้อยละ ๕ ของราคาค่าจ้างที่ประกวดราคาอิเล็กทรอนิกส์ได้ ให้เทศบาลนครปากเกร็ดยึดถือไว้ในขณะทำสัญญา โดยใช้หลักประกันอย่างหนึ่งอย่างใดดังต่อไปนี้

๖.๑ เงินสด

๖.๒ เช็คหรือตราพท์ที่ธนาคารสั่งจ่ายให้แก่เทศบาลนครปากเกร็ด โดยเป็นเช็คลงวันที่ทำสัญญา หรือก่อนหน้านั้น ไม่เกิน ๓ วัน ทำการของทางราชการ

๖.๓ หนังสือค้ำประกันของธนาคารภายในประเทศ ตามแบบหนังสือค้ำประกัน ดังระบุในข้อ ๑.๔ (๒) หรือจะเป็นหนังสือค้ำประกันอิเล็กทรอนิกส์ตามวิธีการที่กรมบัญชีกลางกำหนด

๖.๔ หนังสือค้ำประกันของบริษัทเงินทุน หรือบริษัทเงินทุนหลักทรัพย์ที่ได้รับอนุญาตให้ประกอบกิจการเงินทุนเพื่อการพาณิชย์และประกอบธุรกิจค้ำประกัน ตามประกาศของธนาคารแห่งประเทศไทย ตามรายชื่อบริษัทเงินทุนที่ธนาคารแห่งประเทศไทยแจ้งเวียนให้ทราบ โดยอนุโลมให้ใช้ตามตัวอย่างหนังสือค้ำประกันของธนาคารที่คณะกรรมการนโยบายกำหนด ดังระบุในข้อ ๑.๔ (๒)

๖.๕ พันธบัตรรัฐบาลไทย

หลักประกันนี้จะคืนให้ โดยไม่มีดอกเบี้ยภายใน ๑๕ วันนับถัดจากวันที่ผู้ชนะการประกวดราคาอิเล็กทรอนิกส์ (ผู้รับจ้าง) พ้นจากข้อผูกพันตามสัญญาจ้างแล้ว

หลักประกันนี้จะคืนให้ โดยไม่มีดอกเบี้ย ตามอัตราส่วนของงานจ้างซึ่งเทศบาลนครปากเกร็ด ได้รับมอบไว้แล้ว

๗. ค่าจ้างและการจ่ายเงิน

เทศบาลนครปากเกร็ดจะจ่ายค่าจ้างซึ่งได้รวมภาษีมูลค่าเพิ่ม ตลอดจนภาษีอื่น ๆ และค่าใช้จ่ายที่ส่งแล้ว โดยถือราคาเหมารวมเป็นเกณฑ์ และกำหนดการจ่ายเงินเป็น จำนวน งวดเดียว ดังนี้

งวดสุดท้าย เป็นจำนวนเงินในอัตราร้อยละ ๑๐๐ ของค่าจ้าง เมื่อผู้รับจ้างได้ปฏิบัติงานติดตั้งไฟกระพริบโซล่าเซลล์พร้อมป้ายจราจรต่างๆ และเสา พร้อมติดตั้งตามตำแหน่งที่ระบุไว้ในรูปแบบและรายการของเทศบาล จำนวน ๒๘ ชุด รวมทั้งปฏิบัติงานอื่นๆ ทั้งหมดให้แล้วเสร็จเรียบร้อยตามสัญญา รวมทั้งทำสถานที่ บริเวณติดตั้งให้สะอาดเรียบร้อย

๘. อัตราค่าปรับ

ค่าปรับตามแบบสัญญาจ้างแนบท้ายเอกสารประกวดราคาอิเล็กทรอนิกส์นี้ หรือข้อตกลงจ้างเป็นหนังสือจะกำหนด ดังนี้

๘.๑ กรณีที่ผู้รับจ้างนำงานที่รับจ้างไปจ้างช่วงให้ผู้อื่นทำอีกทอดหนึ่งโดยไม่ได้รับอนุญาตจากเทศบาลนครปากเกร็ด จะกำหนดค่าปรับสำหรับการฝ่าฝืนดังกล่าวเป็นจำนวนร้อยละ ๑๐.๐๐ ของวงเงินของงานจ้างช่วงนั้น

๘.๒ กรณีที่ผู้รับจ้างปฏิบัติผิดสัญญาจ้างนอกเหนือจากข้อ ๘.๑ จะกำหนดค่าปรับเป็นรายวันในอัตราร้อยละ ๐.๑๐ ของราคาค่าจ้าง

๙. การรับประกันความชำรุดบกพร่อง

ผู้ชนะการประกวดราคาอิเล็กทรอนิกส์ซึ่งได้ทำข้อตกลงเป็นหนังสือ หรือทำสัญญาจ้าง ตามแบบ
ดังระบุในข้อ ๑.๓ แล้วแต่กรณี จะต้องรับประกันความชำรุดบกพร่องของงานจ้างที่เกิดขึ้นภายในระยะเวลาไม่น้อย
กว่า ๑ ปี นับถัดจากวันที่เทศบาลนครปากเกร็ดได้รับมอบงาน โดยผู้รับจ้างต้องจัดการซ่อมแซมแก้ไขให้ใช้การ
ได้ดีดังเดิมภายใน ๑๕ วัน นับถัดจากวันที่ได้รับแจ้งความชำรุดบกพร่อง

๑๐. ข้อเสนอสิทธิในการยื่นข้อเสนอละอื่น ๆ

๑๐.๑ เงินค่าจ้างสำหรับงานจ้างครั้งนี้ ได้มาจากเบิกจ่ายจากเงินงบประมาณ ประจำปี ๒๕๖๔
การลงนามในสัญญาจะกระทำต่อเมื่อ เทศบาลนครปากเกร็ดได้รับอนุมัติเงินค่าจ้าง
จากเบิกจ่ายจากเงินงบประมาณ ประจำปี ๒๕๖๔ แล้วเท่านั้น

๑๐.๒ เมื่อเทศบาลนครปากเกร็ดได้คัดเลือกผู้ยื่นข้อเสนอรายใด ให้เป็นผู้รับจ้าง และได้ตกลง
จ้างตามประกวดราคาอิเล็กทรอนิกส์แล้ว ถ้าผู้รับจ้างจะต้องส่งหรือนำสิ่งของมาเพื่องานจ้างดังกล่าวเข้ามาจากต่าง
ประเทศ และของนั้นต้องนำเข้ามาโดยทางเรือในเส้นทางที่มีเรือไทยเดินอยู่ และสามารถให้บริการรับขนได้ตามที่
รัฐมนตรีว่าการกระทรวงคมนาคมประกาศกำหนด ผู้ยื่นข้อเสนอซึ่งเป็นผู้รับจ้างจะต้องปฏิบัติตามกฎหมายว่าด้วยการ
ส่งเสริมการพาณิชย์นาวี ดังนี้

(๑) แจ้งการส่งหรือนำสิ่งของดังกล่าวเข้ามาจากต่างประเทศ ต่อกรมเจ้าท่า ภายใน ๗
วัน นับตั้งแต่วันที่ผู้รับจ้างส่งหรือซื้อของจากต่างประเทศ เว้นแต่เป็นของที่รัฐมนตรีว่าการกระทรวงคมนาคมประกาศ
ยกเว้นให้บรรทุกโดยเรืออื่นได้

(๒) จัดการให้สิ่งของดังกล่าวบรรทุกโดยเรือไทย หรือเรือที่มีสิทธิเช่นเดียวกับเรือไทย
จากต่างประเทศมายังประเทศไทย เว้นแต่จะได้รับอนุญาตจากกรมเจ้าท่า ให้บรรทุกสิ่งของนั้น โดยเรืออื่นที่มีใช่เรือ
ไทย ซึ่งจะต้องได้รับอนุญาตเช่นนั้นก่อนบรรทุกของลงเรืออื่น หรือเป็นของที่รัฐมนตรีว่าการกระทรวงคมนาคม
ประกาศยกเว้นให้บรรทุกโดยเรืออื่น

(๓) ในกรณีที่มิปฏิบัติตาม (๑) หรือ (๒) ผู้รับจ้างจะต้องรับผิดชอบตามกฎหมายว่าด้วย
การส่งเสริมการพาณิชย์นาวี

๑๐.๓ ผู้ยื่นข้อเสนอซึ่งเทศบาลนครปากเกร็ดได้คัดเลือกแล้ว ไม่ไปทำสัญญา หรือข้อตกลงภายใน
เวลาที่ทางราชการกำหนดดังระบุไว้ในข้อ ๗ เทศบาลนครปากเกร็ดจะริบหลักประกันการยื่นข้อเสนอ หรือเรียกร้อง
จากผู้ออกหนังสือค้ำประกันการยื่นข้อเสนอทันที และอาจพิจารณาเรียกร้องให้ชดใช้ความเสียหายอื่น (ถ้ามี) รวมทั้ง
จะพิจารณาให้เป็นผู้ทำงานตามระเบียบกระทรวงการคลังว่าด้วยการจัดซื้อจัดจ้างและการบริหารพัสดุภาครัฐ

๑๐.๔ เทศบาลนครปากเกร็ดสงวนสิทธิ์ที่จะแก้ไขเพิ่มเติมเงื่อนไข หรือข้อกำหนดในแบบ
สัญญาให้เป็นไปตามความเห็นของสำนักงานอัยการสูงสุด (ถ้ามี)

๑๐.๕ ในกรณีที่เอกสารแนบท้ายเอกสารประกวดราคาอิเล็กทรอนิกส์นี้ มีความขัดหรือแย้งกัน
ผู้ยื่นข้อเสนอจะต้องปฏิบัติตามคำวินิจฉัยของเทศบาลนครปากเกร็ด คำวินิจฉัยดังกล่าวให้ถือเป็นที่สุด และผู้ยื่นข้อ
เสนอไม่มีสิทธิเรียกร้องค่าใช้จ่ายใดๆ เพิ่มเติม

๑๐.๖ เทศบาลนครปากเกร็ด อาจประกาศยกเลิกการจัดจ้างในกรณีต่อไปนี้ได้ โดยที่ผู้ยื่นข้อ
เสนอจะเรียกร้องค่าเสียหายใดๆ จากเทศบาลนครปากเกร็ดไม่ได้

- (๑) ไม่ได้รับการจัดสรรเงินที่จะใช้ในการจัดจ้างหรือได้รับการจัดสรรแต่ไม่เพียงพอที่จะทำการจัดจ้างครั้งนี้ต่อไป
- (๒) มีการกระทำที่เข้าลักษณะผู้ยื่นข้อเสนอที่ชนะการจัดจ้างหรือที่ได้รับการคัดเลือกมีผลประโยชน์ร่วมกัน หรือมีส่วนได้เสียกับผู้ยื่นข้อเสนอรายอื่น หรือขัดขวางการแข่งขันอย่างเป็นธรรม หรือสมยอมกันกับผู้ยื่นข้อเสนอรายอื่น หรือเจ้าหน้าที่ในการเสนอราคา หรือสื่อว่ากระทำการทุจริตอื่นใดในการเสนอราคา
- (๓) การทำการจัดจ้างครั้งนี้ต่อไปอาจก่อให้เกิดความเสียหายแก่เทศบาลนครปากเกร็ด หรือกระทบต่อประโยชน์สาธารณะ
- (๔) กรณีอื่นในทำนองเดียวกับ (๑) (๒) หรือ (๓) ตามที่กำหนดในกฎกระทรวง ซึ่งออกตามความในกฎหมายว่าด้วยการจัดซื้อจัดจ้างและการบริหารพัสดุภาครัฐ

๑๑. การปฏิบัติตามกฎหมายและระเบียบ

ในระหว่างระยะเวลาการจ้าง ผู้ยื่นข้อเสนอที่ได้รับการคัดเลือกให้เป็นผู้รับจ้างต้องปฏิบัติตามหลักเกณฑ์ที่กฎหมายและระเบียบได้กำหนดไว้โดยเคร่งครัด

๑๒. การประเมินผลการปฏิบัติงานของผู้ประกอบการ

เทศบาลนครปากเกร็ด สามารถนำผลการปฏิบัติงานแล้วเสร็จตามสัญญาของผู้ยื่นข้อเสนอที่ได้รับการคัดเลือกให้เป็นผู้รับจ้างเพื่อนำมาประเมินผลการปฏิบัติงานของผู้ประกอบการ

ทั้งนี้ หากผู้ยื่นข้อเสนอที่ได้รับการคัดเลือกไม่ผ่านเกณฑ์ที่กำหนดจะถูกระงับการยื่นข้อเสนอหรือทำสัญญากับเทศบาลนครปากเกร็ด ไว้ชั่วคราว

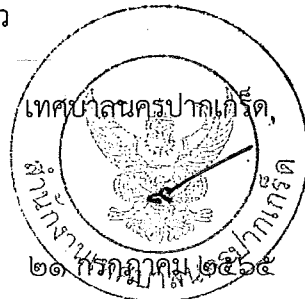

เอกสารแนบประกาศประกวดราคาจ้าง

ขอบเขตของงาน (Team of Reference : TOR)

โครงการไฟกระพริบโซล่าเซลล์พร้อมป้ายจราจรต่าง ๆ และเสา พร้อมติดตั้งในบริเวณเขตเทศบาล
จำนวน 28 ชุด

1. หลักการและเหตุผล

เทศบาลนครปากเกร็ด เป็นหน่วยงานราชการส่วนท้องถิ่นที่มีอำนาจหน้าที่ในการดูแลให้ความสะดวกแก่ประชาชนที่ใช้เส้นทางในการสัญจรไป-มา ในเขตเทศบาลนครปากเกร็ด เนื่องจากปัจจุบันพื้นที่เทศบาลนครปากเกร็ด เป็นเขตพื้นที่เมืองซึ่งมีหมู่บ้านและชุมชนเกิดขึ้นอย่างมาก ทำให้เกิดไม่สะดวกในการสัญจรของประชาชนที่ไม่รู้จักเส้นทางจราจร ซึ่งอาจทำให้เกิดความล่าช้าในการเดินทางได้ เทศบาลนครปากเกร็ด จึงมีความจำเป็นที่จะต้องติดตั้งป้ายจราจร เพื่อระบุเส้นทางให้ชัดเจนและอำนวยความสะดวกแก่ประชาชน และอาศัยอำนาจหน้าที่ตามพระราชบัญญัติกำหนดแผนและขั้นตอนการกระจายอำนาจให้แก่องค์กรปกครองส่วนท้องถิ่น พ.ศ.2542 หมวด 2 การกำหนดอำนาจและหน้าที่ในการจัดระบบการบริการสาธารณะ มาตรา 16 ข้อ 26 ระบุว่า ให้มีการขนส่งและการวิศวกรรมจราจร ดังนั้น จึงมีความประสงค์ที่จะจัดจ้างทำไฟกระพริบโซล่าเซลล์พร้อมป้ายจราจรต่าง ๆ และเสาพร้อมติดตั้งในบริเวณเขตเทศบาล จำนวน 28 ชุด ซึ่งไม่มีกำหนดในบัญชีราคามาตรฐานครุภัณฑ์ แต่มีความจำเป็นต้องจัดทำตามคุณลักษณะเฉพาะพื้นที่ เพื่อระบุชื่อขอยให้ชัดเจนและอำนวยความสะดวกแก่ประชาชน ตามรูปแบบและรายการของเทศบาล

2. วัตถุประสงค์

1. เพื่อระบุเส้นทางจราจรให้ชัดเจนและอำนวยความสะดวกแก่ประชาชน
2. เพื่อเพิ่มประสิทธิภาพในการจราจรและการให้บริการประชาชน

3. ขอบเขตของงาน

ผู้รับจ้างจะต้องทำไฟกระพริบโซล่าเซลล์พร้อมป้ายจราจรต่าง ๆ และเสาพร้อมติดตั้งในบริเวณเขตเทศบาล จำนวน 28 ชุด

4. วิธีดำเนินการ

ดำเนินการจัดซื้อจัดจ้างพร้อมติดตั้งให้เป็นไปตามพระราชบัญญัติการจัดซื้อจัดจ้างและการบริหารพัสดุภาครัฐ พ.ศ.2560 โดยผู้เสนอราคาจะต้องดำเนินการจัดจ้างทำไฟกระพริบโซล่าเซลล์พร้อมป้ายจราจรต่าง ๆ และเสาพร้อมติดตั้งในบริเวณเขตเทศบาล จำนวน 28 ชุด

5. เงื่อนไขและคุณสมบัติผู้ยื่นข้อเสนอ

- 5.1 ผู้เสนอราคามีความสามารถตามกฎหมาย
- 5.2 ไม่เป็นบุคคลล้มละลาย
- 5.3 ไม่อยู่ระหว่างเลิกกิจการ

.....ประธานกรรมการ
.....กรรมการ
.....กรรมการ

5.4 ไม่เป็นบุคคลซึ่งอยู่ระหว่างถูกระงับการยื่นข้อเสนอหรือทำสัญญากับหน่วยงานของรัฐไว้ชั่วคราว เนื่องจากเป็นผู้ที่ไม่ผ่านเกณฑ์การประเมินผลการปฏิบัติงานของผู้ประกอบการตามระเบียบที่รัฐมนตรีว่าการกระทรวงการคลังกำหนดตามที่ประกาศเผยแพร่ในระบบเครือข่ายสารสนเทศของกรมบัญชีกลาง

5.5 ไม่เป็นบุคคลซึ่งถูกระบุชื่อไว้ในบัญชีรายชื่อผู้ทำงานและได้แจ้งเวียนชื่อให้เป็นผู้ทำงานของหน่วยงานรัฐในระบบเครือข่ายสารสนเทศของกรมบัญชีกลาง ซึ่งรวมถึงนิติบุคคลที่ผู้ทำงานเป็นหุ้นส่วนผู้จัดการ กรรมการผู้จัดการ ผู้บริหาร ผู้มีอำนาจในการดำเนินงานในกิจการของนิติบุคคลนั้นด้วย

5.6 มีคุณสมบัติและไม่มีลักษณะต้องตามที่คณะกรรมการนโยบายการจัดซื้อจัดจ้างและ การบริหารพัสดุภาครัฐกำหนดในราชกิจจานุเบกษา

5.7 เป็นบุคคลธรรมดาหรือนิติบุคคล ผู้มีอาชีพรับจ้างงานที่ประกวดราคาด้วยวิธีการทางอิเล็กทรอนิกส์

5.8 ไม่เป็นผู้มีผลประโยชน์ร่วมกันผู้อื่นเข้าเสนอรายอื่นที่เข้ายื่นข้อเสนอให้แก่เทศบาลนครปากเกร็ด ณ วันประกาศประกวดราคาอิเล็กทรอนิกส์ หรือไม่เป็นผู้กระทำการอันเป็นการขัดขวางการแข่งขันอย่างเป็นธรรมในการประกวดราคาอิเล็กทรอนิกส์ครั้งนี้

5.9 ไม่เป็นผู้ได้รับเอกสิทธิ์หรือความคุ้มกัน ซึ่งอาจปฏิเสธไม่ยอมขึ้นศาลไทย เว้นแต่รัฐบาลของผู้ยื่นข้อเสนอได้มีคำสั่งให้สละสิทธิ์ความคุ้มกันเช่นนั้น

5.10 ผู้ประสงค์ยื่นเสนองานจะต้องมีผลงานประเภทเดียวกันกับงานที่ประกวดราคาจ้างก่อสร้างและต้องเป็นผลงานของผู้รับจ้างในสัญญาเดียว ในวงเงินไม่น้อยกว่า 434,000 บาท (สี่แสนสามหมื่นสี่พันบาทถ้วน) และเป็นผลงานที่เป็นคู่สัญญาโดยตรงกับส่วนราชการ หน่วยงานตามกฎหมายว่าด้วยระเบียบบริหารราชการส่วนท้องถิ่น รัฐวิสาหกิจ หรือหน่วยงานเอกชนที่เทศบาลนครปากเกร็ดเชื่อถือ

5.11 ผู้ยื่นข้อเสนอที่ยื่นเสนอราคาในรูปแบบของ “กิจการร่วมค้า” ต้องมีคุณสมบัติ ดังนี้
กรณีที่ข้อตกลงกำหนดให้ผู้เข้าร่วมค้ารายใดรายหนึ่งเป็นผู้เข้าร่วมค้าหลัก ข้อตกลงจะต้องมีการกำหนดสัดส่วนหน้าที่ และความรับผิดชอบในปริมาณ สิ่งของ หรือมูลค่าตามสัญญาของผู้เข้าร่วมค้าหลักมากกว่าผู้เข้าร่วมค้ารายอื่นทุกราย

กรณีที่ข้อตกลงกำหนดให้ผู้เข้าร่วมค้ารายใดรายหนึ่งเป็นผู้เข้าร่วมค้าหลักกิจการร่วมค่านั้น ต้องใช้ผลงานของผู้เข้าร่วมค้าหลักรายเดียวเป็นผลงานของกิจการร่วมค้าที่ยื่นข้อเสนอ

สำหรับข้อตกลงที่ไม่ได้กำหนดให้ผู้เข้าร่วมค้ารายใดเป็นผู้เข้าร่วมค้าหลัก ผู้เข้าร่วมค้าทุกรายจะต้องมีคุณสมบัติครบถ้วนตามเงื่อนไขที่กำหนดไว้ในเอกสารเชิญชวน

.....ประธานกรรมการ
.....กรรมการ
.....กรรมการ

กรณีที่ข้อตกลงกำหนดให้มีการมอบหมายผู้เข้าร่วมค้ารายใดรายหนึ่งเป็นผู้ยื่นข้อเสนอในนามกิจการร่วมค้า การยื่นข้อเสนอดังกล่าวไม่ต้องมีหนังสือมอบอำนาจ

สำหรับข้อตกลงที่ไม่ได้กำหนดให้ผู้เข้าร่วมค้ารายใดเป็นผู้ยื่นข้อเสนอผู้เข้าร่วมค้าทุกรายจะต้องลงลายมือชื่อในหนังสือมอบอำนาจ ให้ผู้เข้าร่วมค้ารายใดรายหนึ่งเป็นผู้ยื่นข้อเสนอในนามกิจการร่วมค้าให้ผู้เข้าร่วมค้าที่ได้รับมอบหมายหรือมอบอำนาจดำเนินการซื้อและดาวนโหลดเอกสารประกวดราคาอิเล็กทรอนิกส์กรณีที่มีการจำหน่ายเอกสารซื้อหรือจ้างหรือดาวนโหลดเอกสารประกวดราคาอิเล็กทรอนิกส์กรณีที่ไม่มีการจำหน่ายเอกสารซื้อหรือจ้างจึงจะมีสิทธิในการยื่นข้อเสนอในนามกิจการร่วมค้าได้

5.12 ผู้ยื่นข้อเสนอต้องลงทะเบียนในระบบจัดซื้อจัดจ้างภาครัฐด้วยอิเล็กทรอนิกส์ (Electronic Government Procurement : e-GP) ของกรมบัญชีกลาง

5.13 ผู้ยื่นข้อเสนอซึ่งได้รับคัดเลือกเป็นคู่สัญญาต้องลงทะเบียนในระบบจัดซื้อจัดจ้างภาครัฐด้วยอิเล็กทรอนิกส์ (Electronic Government Procurement : e-GP) ของกรมบัญชีกลาง ตามคณะกรรมการ ป.ป.ช. กำหนด

5.14 ผู้ยื่นข้อเสนอต้องไม่อยู่ในฐานะเป็นผู้ไม่แสดงบัญชีรายรับรายจ่ายหรือแสดงบัญชีรายรับรายจ่ายไม่ถูกต้องครบถ้วนในสาระสำคัญ ตามคณะกรรมการ ป.ป.ช. กำหนด

5.15 ผู้ยื่นข้อเสนอซึ่งได้รับคัดเลือกเป็นคู่สัญญาต้องรับและจ่ายเงินผ่านบัญชีธนาคาร เว้นแต่การจ่ายเงินแต่ละครั้งซึ่งมีมูลค่าไม่เกินสามหมื่นบาทคู่สัญญาอาจจ่ายเป็นเงินสดก็ได้ ตามคณะกรรมการ ป.ป.ช. กำหนด

5.16 ผู้ยื่นข้อเสนอต้องเป็นผู้ประกอบการวิสาหกิจขนาดกลางหรือขนาดย่อม (SMEs) ที่ได้ขึ้นทะเบียนไว้กับสำนักงานส่งเสริมวิสาหกิจขนาดกลางและขนาดย่อม

5.17 หากผู้ยื่นข้อเสนอซึ่งเป็นผู้ประกอบการ SMEs เสนอราคาสูงกว่าราคาต่ำสุด ของผู้ยื่นข้อเสนอรายอื่นไม่เกินร้อยละ 10 ให้จัดซื้อจากผู้ประกอบการ SMEs ดังกล่าว โดยจัดเรียงลำดับ ผู้ยื่นข้อเสนอซึ่งเป็นผู้ประกอบการ SMEs ซึ่งเสนอราคาสูงกว่าราคาต่ำสุดของผู้ยื่นข้อเสนอรายอื่นไม่เกิน ร้อยละ 10 ที่จะเรียกมาทำสัญญาไม่เกิน 3 ราย

5.18 หากผู้ยื่นข้อเสนอได้เสนอพัสดุที่เป็นพัสดุที่ผลิตภายในประเทศที่ได้รับการรับรองและออกเครื่องหมายสินค้าที่ผลิตภายในประเทศไทย (Made in Thailand) จากสภาอุตสาหกรรมแห่งประเทศไทย เสนอราคาสูงกว่าราคาต่ำสุดของผู้ยื่นข้อเสนอรายอื่นไม่เกินร้อยละ 5 ให้จัดซื้อจัดจ้างจากผู้ยื่นข้อเสนอที่เสนอพัสดุที่เป็นพัสดุที่ผลิตภายในประเทศที่ได้รับการรับรองและออกเครื่องหมายสินค้าที่ผลิตภายในประเทศไทย ฯ

.....ประธานกรรมการ
.....กรรมการ
.....กรรมการ

สำหรับการประกวดราคาอิเล็กทรอนิกส์ ที่มีการเสนอราคาหลายรายการ และกำหนดเงื่อนไข เป็นกรณีการพิจารณาราคารวม หากผู้ยื่นข้อเสนอได้เสนอพัสดุที่เป็นพัสดุที่ผลิตภายในประเทศ ที่ได้รับการ รับรองและออกเครื่องหมายสินค้าที่ผลิตภายในประเทศไทยฯ มีสัดส่วนมูลค่าตั้งแต่ ร้อยละ 60 ขึ้นไป ให้ได้ แต่มุ่งต่อใบการเสนอราคาตามวรรคหนึ่ง

หากในการเสนอราคาครั้งนั้น ผู้ยื่นข้อเสนอรายใดมีคุณสมบัติทั้ง (1) และ (2) ให้ผู้ยื่นข้อเสนอ รายนั้นได้แต้มต่อในการเสนอราคาสูงกว่าผู้ประกอบการรายอื่นไม่เกินร้อยละ 15

5.19 หากผู้ยื่นข้อเสนอซึ่งมิใช่ผู้ประกอบการ SMEs แต่เป็นบุคคลธรรมดาที่ถือสัญชาติไทย หรือนิติบุคคลที่จัดตั้งขึ้นตามกฎหมายไทยเสนอราคาสูงกว่าราคาต่ำสุดของผู้ยื่นข้อเสนอ ซึ่งเป็นบุคคลธรรมดา ที่มีได้ถือสัญชาติไทยหรือนิติบุคคลที่จัดตั้งขึ้นตามกฎหมายของต่างประเทศไม่เกินร้อยละ 3 ให้จัดซื้อหรือ จัดจ้างจากผู้ยื่นข้อเสนอซึ่งเป็นบุคคลธรรมดาที่ถือสัญชาติไทยหรือนิติบุคคลที่จัดตั้งขึ้นตามกฎหมายไทย

6. เอกสารประกอบการเสนอราคา

6.1 ผู้ยื่นเสนอราคาต้องแสดงหนังสือแต่งตั้งตัวแทนจำหน่ายแผ่นสะท้อนแสงตามแบบซึ่งออก ให้โดยบริษัทผู้ผลิต หรือบริษัทสาขาของผู้ผลิตภายในประเทศ หรือตัวแทนจำหน่ายที่ได้รับการแต่งตั้งจาก บริษัทผู้ผลิต

6.2 ผู้ยื่นเสนอราคาต้องแสดงหนังสือรับประกันคุณภาพการใช้งานแผ่นสะท้อนแสงตามแบบ จากบริษัทผู้ผลิต หรือบริษัทสาขาของผู้ผลิตภายในประเทศ หรือตัวแทนจำหน่ายที่ได้รับการแต่งตั้งจาก บริษัทผู้ผลิต ดังนี้

แผ่นสะท้อนแสงสีขาวยามาตราฐาน มอก.606-2549 แบบที่ 4 สีเหลือง สีเขียว สีขาว และสีน้ำเงิน มีอายุรับประกันคุณภาพการใช้งานไม่น้อยกว่า 5 ปี และแบบที่ 9 สีเหลือง สีเขียว สีขาว และสีน้ำเงิน มีอายุ รับประกันคุณภาพการใช้งานไม่น้อยกว่า 10 ปี โดนไม่มีปัญหาการหลุดร่อนของแผ่นสะท้อนแสง

6.3 ผู้ยื่นเสนอราคาต้องเสนอรายละเอียด (Catalog) แผ่นสะท้อนแสงแบบที่ 4 และ 9 พร้อม เอกสารเสนอราคา และตัวอย่างแผ่นสะท้อนแสงสีเหลือง สีเขียว สีน้ำเงินและ สีขาว ตามแบบ ขนาด 30X30 เซนติเมตร สีละ 1 ตัวอย่าง (ส่งให้เทศบาลนครปากเกร็ดตรวจหลังจากวันยื่นเสนอราคา)

6.4 ผู้ยื่นเสนอราคาต้องเสนอใบรับรองการทดสอบ โคมสัญญาณไฟจราจรตามมาตรฐาน มอก 513-2548 (IP65) จากหน่วยงานที่เชื่อถือได้

7. ข้อกำหนดเฉพาะและเงื่อนไขการติดตั้ง

7.1 ก่อนทำการติดตั้งผู้รับจ้างจะต้องตรวจดูสถานที่ที่จะทำการติดตั้งเพื่อให้รับทราบถึง ปัญหาและอุปสรรคต่าง ๆ

.....ประธานกรรมการ
.....กรรมการ
.....กรรมการ

7.2 ป้ายไฟกระพริบแบบให้แสงอาทิตย์บอกสัญญาณไฟ LED สีเหลืองหรือสีแดง อายุการใช้งาน 100,000 ชม. ผลิตจากอลูมิเนียมหนา 2 มม. ตามมาตรฐาน มอก.331-2523 ติดด้วยสติกเกอร์สะท้อนแสง ตามแบบ มอก.606-2549 แบบที่ 4 หรือ 9

7.3 แผงโซลาร์เซลล์ชนิดโพลีคริสตัลไลน์ ซิลิกอน ให้กำลังไม่ต่ำกว่าแรงดันไฟฟ้าสูงสุด 17V.10 W. ต้องได้รับเครื่องหมายมาตรฐานผลิตภัณฑ์อุตสาหกรรม

7.4 ด้านหลังแผงโซลาร์เซลล์ติดตั้งกล่องต่อสายไฟสามารถป้องกันน้ำเข้าได้และมีอายุการใช้งานเทียบเท่าแผงโซลาร์เซลล์

7.5 อุปกรณ์ส่องสว่างติดด้วยหลอด SUPER BRIGHT HIGH INTENSITY LED ตามแบบที่กำหนดความเข้มส่องสว่างประมาณ 70,000 MCD โดยมีอัตราการกระพริบ 60+/-15 ครั้งต่อนาที

7.6 แบตเตอรี่ชนิด SEALED LEAD ACID ขนาด 12 V.7.5 Ah.

7.7 ผู้รับจ้างต้องส่งแผนงานที่แสดงการติดตั้งไฟกระพริบโซลาร์เซลล์พร้อมป้ายจราจร ได้แล้วเสร็จตามสัญญา (Schedule of work) ให้แก่คณะกรรมการตรวจรับพัสดุ เพื่อเป็นแนวทางในการบริหารและควบคุมการติดตั้งไฟกระพริบโซลาร์เซลล์พร้อมป้ายจราจร

7.8 ผู้รับจ้างต้องทำการผลิตและนำเสนอจุดติดตั้งทั้ง 28 จุด ต่อคณะกรรมการตรวจรับพัสดุก่อนเข้าดำเนินการติดตั้ง โดยทั้งนี้การติดตั้งสามารถปรับเปลี่ยนได้ขึ้นอยู่กับความเหมาะสมกับสภาพของหน้างาน

7.9 หากแบบแปลนและรายการขัดแย้งกันหรือมีปัญหาอุปสรรคต่าง ๆ ไม่ว่าในกรณีใดในขณะทำการติดตั้งไฟกระพริบโซลาร์เซลล์พร้อมป้ายจราจร คณะกรรมการตรวจรับพัสดุขอสงวนสิทธิ์ที่จะดัดแปลงแก้ไขเพิ่มเติม นอกเหนือจากแบบแปลนทั้งนี้จะต้องคำนึงถึงความมั่นคงแข็งแรง ความปลอดภัยและประโยชน์ต่อทางราชการเป็นเกณฑ์ โดยผู้รับจ้างจะเรียกร้องค่าจ้างเพิ่มไม่ได้

7.10 เมื่องานติดตั้งไฟกระพริบโซลาร์เซลล์เสร็จเรียบร้อยแล้ว ผู้รับจ้างจะต้องทำความสะอาดสถานที่บริเวณที่ติดตั้งไฟกระพริบโซลาร์เซลล์พร้อมป้ายจราจรให้เรียบร้อยพร้อมที่จะใช้งานก่อนที่จะส่งงานให้แก่ผู้รับจ้าง

7.11 การติดตั้งไฟกระพริบโซลาร์เซลล์พร้อมป้ายจราจรให้ติดตั้งแบบชุดหลุมฝังเสาป้าย (แบบที่ 1) หากไม่สามารถติดตั้งได้ให้ติดตั้งโดยใช้ Plate พร้อมพุกเหล็ก (แบบที่ 2)

7.12 ความเสียหายในส่วนอื่น ๆ ที่เกิดจากการกระทำของผู้รับจ้างนั้น ผู้รับจ้างต้องซ่อมแซมส่วนนั้นให้กลับมาใช้งานคงเดิม

.....ประธานกรรมการ
.....กรรมการ
.....กรรมการ

8. หลักเกณฑ์และสิทธิในการพิจารณา

8.1 การพิจารณาผลการยื่นข้อเสนอประกวดราคาอิเล็กทรอนิกส์ครั้งนี้ เทศบาลนครปากเกร็ด พิจารณาตัดสินโดยใช้หลักเกณฑ์ราคา โดยพิจารณาจากราคารวม

8.2 หากผู้ยื่นข้อเสนอราคาใดมีคุณสมบัติไม่ถูกต้อง หรือยื่นหลักฐานการยื่นข้อเสนอไม่ถูกต้อง หรือไม่ครบถ้วน คณะกรรมการพิจารณาผลการประกวดราคาอิเล็กทรอนิกส์จะไม่รับพิจารณาข้อเสนอของผู้ยื่นข้อเสนอรายนั้นเว้นแต่ผู้ยื่นข้อเสนอรายใดเสนอเอกสารที่เทศบาลนครปากเกร็ด กำหนดไว้ในประกาศ และ เอกสารประกวดราคาอิเล็กทรอนิกส์ ในส่วนที่มีสาระสำคัญและความแตกต่างผลทำให้เกิดการได้เปรียบ เสียเปรียบต่อผู้ยื่นข้อเสนอรายอื่นหรือเป็นการผิดพลาดเล็กน้อย คณะกรรมการพิจารณาผลการประกวดราคา อิเล็กทรอนิกส์ อาจพิจารณาผ่อนปรนการตัดสินสิทธิผู้ยื่นข้อเสนอรายนั้น

9. การรับประกันความชำรุดบกพร่อง

ผู้ชนะการประกวดราคาอิเล็กทรอนิกส์ซึ่งได้ทำสัญญาหรือข้อตกลงเป็นหนังสือแล้วแต่กรณี จะต้องรับประกันความชำรุดบกพร่องของงานที่เกิดขึ้นภายในระยะเวลา ไม่น้อยกว่า 1 ปี นับถัดจากวันที่ เทศบาลนครปากเกร็ดได้รับมอบพัสดุ โดยต้องรับดำเนินการแก้ไขให้สามารถใช้งานได้ติดตั้งเดิม ภายใน 7 วัน นับถัดจากที่ได้รับแจ้งความชำรุดบกพร่อง หากผู้รับจ้างไม่สามารถดำเนินการแก้ไขให้ใช้งานได้ติดตั้งเดิมภายใน 15 วัน หลังจากวันที่ได้เข้าดำเนินการตรวจสอบแล้ว ผู้รับจ้างต้องเปลี่ยนอุปกรณ์ใหม่ให้ใช้งานได้ดี โดยไม่คิด ค่าใช้จ่ายใด ๆ ทั้งสิ้นจากทางราชการ

10. ระยะเวลาดำเนินการและการเบิกจ่ายเงิน

การส่งมอบงาน

10.1 ผู้รับจ้างจะต้องส่งมอบป้ายทำไฟกระพริบโซล่าเซลล์พร้อมป้ายจราจรต่าง ๆ และเสา พร้อมติดตั้งในบริเวณเขตเทศบาล จำนวน 28 ชุด ให้แล้วเสร็จภายใน 45 วัน นับถัดจากวันลงนามในสัญญา

10.2 ผู้รับจ้างต้องรับผิดชอบความเสียหายที่อาจเกิดขึ้นจากการติดตั้งอุปกรณ์ต่าง ๆ หรือ ความเสียหายใด ๆ ที่เกิดขึ้นเนื่องจากการปฏิบัติงานโดยต้องดำเนินการซ่อมแซมให้อยู่ในสภาพเดิมโดยเร็ว ภายใน 7 วัน นับแต่วันที่ได้รับแจ้งจากผู้ว่าจ้าง

การเบิกจ่ายเงิน ผู้ว่าจ้างจะชำระเงินให้แก่ผู้รับจ้างโดยแบ่งเป็น 1 งวด ดังนี้

งวดที่ 1 (งวดสุดท้าย) กำหนดจ่ายเป็นจำนวนเงินร้อยละร้อย เมื่อผู้รับจ้างได้ปฏิบัติงานติดตั้ง ไฟกระพริบโซล่าเซลล์ป้ายจราจรต่าง ๆ และเสา พร้อมติดตั้งตามตำแหน่งที่ระบุไว้ในรูปแบบและรายการของ เทศบาล จำนวน 28 ชุด รวมทั้งปฏิบัติงานอื่น ๆ ทั้งหมดให้แล้วเสร็จเรียบร้อยตามสัญญา รวมทั้งทำสถานที่ บริเวณติดตั้งให้สะอาดเรียบร้อย ให้แล้วเสร็จภายใน 45 วัน นับถัดจากวันลงนามในสัญญา

.....ประธานกรรมการ
.....กรรมการ
.....กรรมการ

11. สถานที่ดำเนินการ

ติดตั้งไฟกระพริบโซล่าเซลล์พร้อมป้ายจราจร จำนวน 28 ชุด ตามตำแหน่งที่ระบุไว้ในรูปแบบและรายการของเทศบาล ดังนี้

- ติดตั้งบริเวณหมู่บ้านลานทอง	จำนวน	4	ชุด
- ติดตั้งบริเวณซอยแจ้งวัฒนะ-ปากเกร็ด 28	จำนวน	4	ชุด
- ติดตั้งบริเวณหมู่บ้านพบสุข	จำนวน	4	ชุด
- ติดตั้งบริเวณหมู่บ้านประชาชนิเวณ 2 ระยะ 3	จำนวน	4	ชุด
- ติดตั้งบริเวณถนนเลียบบคลองประปา	จำนวน	8	ชุด
- ติดตั้งบริเวณถนนสุขาประชาสรรค์ 2	จำนวน	2	ชุด
- ติดตั้งบริเวณถนนภูมิเวท	จำนวน	2	ชุด

12. งบประมาณดำเนินการ

เบิกจ่ายจากงบประมาณรายจ่ายค่าจ่ายประจำปีงบประมาณ พ.ศ.2564 แผนงานคณะและชุมชนงานไฟฟ้าถนน หมวดค่าครุภัณฑ์ ประเภทครุภัณฑ์อื่น โครงการไฟกระพริบโซล่าเซลล์พร้อมป้ายจราจร จำนวนเงิน 868,000.00 บาท (แปดแสนหกหมื่นแปดพันบาทถ้วน)

13. ราคาากลางในการดำเนินงาน

ราคาากลางในการดำเนินงาน 875,281.40 บาท (แปดแสนเจ็ดหมื่นห้าพันสองร้อยแปดสิบเอ็ดบาทสี่สิบสตางค์)

14. ระยะเวลาดำเนินการ

ระยะเวลาดำเนินการให้แล้วเสร็จภายใน 45 วัน นับถัดจากวันลงนามในสัญญา

15. หน่วยงานผู้รับผิดชอบดำเนินการ

สำนักการช่าง เทศบาลนครปากเกร็ด

16. ประโยชน์ที่คาดว่าจะได้รับ

14.1 ประชาชนภายในเขตเทศบาลนครปากเกร็ดได้รับความสะดวกในการสัญจรไป-มา

14.2 เพิ่มประสิทธิภาพในการปฏิบัติงานและอำนวยความสะดวกประชาชนให้มากยิ่งขึ้น

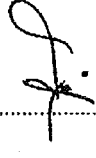
.....ประธานกรรมการ
.....กรรมการ
.....กรรมการ

17. สถานที่ติดต่อเพื่อขอรับทราบข้อมูลเพิ่มเติม

1. ทางไปรษณีย์ : สำนักงานเทศบาลนครปากเกร็ด
เลขที่ 1 หมู่ที่ 5 ถนนแจ้งวัฒนะ ตำบลปากเกร็ด
อำเภอปากเกร็ด จังหวัดนนทบุรี 11120
2. ทางโทรศัพท์ : 02-960-9700 , 02-960-9704 ต่อ 824
3. ทางเว็บไซต์ : www.pakkretcity.go.th

(ลงชื่อ)



ประธานกรรมการ

(นายสุกิจ อินทร์เจริญ)

ตำแหน่ง หัวหน้างานฝ่ายสาธารณูปโภค

(ลงชื่อ)



กรรมการ

(นายธนาวุฒิ กุลสุทธิ)

ตำแหน่ง วิศวกรโยธาปฏิบัติการ

(ลงชื่อ)



กรรมการ

(นายนกุล วิรัชชัย)

ตำแหน่ง นักจัดการงานช่างปฏิบัติการ



บันทึกข้อความ

ส่วนราชการ สำนักช่าง ส่วนการโยธา โทร.๘๒๔

ที่ ๒๓๓๗ /๒๕๖๕

วันที่ ๑๕ มิถุนายน ๒๕๖๕

เรื่อง ขออนุมัติจัดจ้างโดยวิธีประกวดราคาอิเล็กทรอนิกส์ (e-bidding) โครงการไฟกระพริบโซล่าเซลล์ พร้อมป้ายจราจร

เรียน นายกเทศมนตรี ปลัดเทศบาล ผู้อำนวยการสำนักช่าง

เรื่องเดิม

ตามที่สำนักช่าง ได้รับอนุมัติกันเงินงบประมาณรายจ่ายประจำปีงบประมาณ พ.ศ.๒๕๖๔ แผนงานเคหะและชุมชน งานไฟฟ้าถนน หมวดค่าครุภัณฑ์ ประเภทครุภัณฑ์อื่น ๆ โครงการไฟกระพริบโซล่าเซลล์พร้อมป้ายจราจร จำนวนเงิน ๘๖๘,๐๐๐.- บาท (แปดแสนหกหมื่นแปดพันบาทถ้วน) เพื่อจ่ายเป็นค่าจ้างทำไฟกระพริบโซล่าเซลล์พร้อมป้ายจราจรต่าง ๆ และเสา พร้อมติดตั้งในบริเวณเขตเทศบาล จำนวน ๒๘ ชุด ซึ่งไม่มีกำหนดในบัญชีราคามาตรฐานครุภัณฑ์ แต่มีความจำเป็นต้องจัดทำตามคุณลักษณะเฉพาะพื้นที่ เพื่อความปลอดภัยในการสัญจร ตามแบบรูปและรายการของเทศบาล ตามแผนพัฒนาท้องถิ่น (พ.ศ.๒๕๖๑ -๒๕๖๕) ฉบับบททวน พ.ศ.๒๕๖๒ เปลี่ยนแปลง ฉบับที่ ๗ หน้า ๖๓ ลำดับที่ ๑๒ โดยมีราคากลาง ๘๗๕,๒๘๑.๔๐ บาท (แปดแสนเจ็ดหมื่นห้าพันสองร้อยแปดสิบเอ็ดบาทสี่สิบสตางค์) นั้น

ข้อเท็จจริง

ส่วนการโยธา สำนักช่าง มีความประสงค์จะดำเนินการจัดจ้างทำไฟกระพริบโซล่าเซลล์พร้อมป้ายจราจรต่าง ๆ และเสา พร้อมติดตั้งในบริเวณเขตเทศบาล เพื่อความปลอดภัยในการสัญจร ด้วยวิธีประกวดราคาอิเล็กทรอนิกส์ (e-bidding) โดยคณะกรรมการกำหนดราคากลางได้ดำเนินการจัดทำราคากลางโครงการดังกล่าวเป็นปัจจุบันเรียบร้อยแล้ว โดยมีราคากลาง ๘๗๕,๒๘๑.๔๐ บาท (แปดแสนเจ็ดหมื่นห้าพันสองร้อยแปดสิบเอ็ดบาทสี่สิบสตางค์) รายละเอียดตามเอกสารแนบท้าย

ระเบียบและหนังสือสั่งการ

๑. พระราชบัญญัติการจัดซื้อจัดจ้างและการบริหารพัสดุภาครัฐ พ.ศ.๒๕๖๐ หมวด ๖ มาตรา ๕๕ (๑) วิธีประกาศเชิญชวนทั่วไป ได้แก่ การที่หน่วยงานของรัฐเชิญชวนผู้ประกอบการทั่วไปที่มีคุณสมบัติตรงตามเงื่อนไขที่หน่วยงานของรัฐกำหนดให้เข้ายื่นข้อเสนอ

๒. ระเบียบกระทรวงการคลัง ว่าด้วยการจัดซื้อจัดจ้างและการบริหารพัสดุภาครัฐ พ.ศ.๒๕๖๐ ข้อ ๒๘ (๑) และข้อ ๒๙ (๒) วิธีประกวดราคาอิเล็กทรอนิกส์

ข้อพิจารณาและเสนอแนะ

สำนักช่างพิจารณาแล้วเห็นควรนำเรียนผู้บริหารพิจารณาอนุมัติให้ดำเนินการจัดซื้อโดยวิธีประกวดราคาอิเล็กทรอนิกส์ (e-bidding) ตามพระราชบัญญัติฯ กฎกระทรวงฯ และระเบียบกระทรวงการคลังดังกล่าวข้างต้น โดยโครงการดังกล่าวมีกำหนดงานแล้วเสร็จภายใน ๔๕ วัน รายละเอียดตามเอกสารแนบท้าย

จึงเรียนมาเพื่อโปรดพิจารณา

อนุมัติ

(นายอภัย บรรตถกโกศล)
นายกเทศมนตรีนครปากเกร็ด
๑๕ มิ.ย. ๒๕๖๕

(นายสิงหา เม่งพัต)

ผู้อำนวยการส่วนการโยธา

(นายสุทธ ขยูลิขุไค)
ปลัดเทศบาล

(นายนภกร ทิรังกรอย)
ผู้อำนวยการสำนักการช่าง

(นางสุภารัตน์ อรุณบรรเจ็ดภู)
๘๗ ๗ ไร่ ๑๐๗ ตารางวา



บันทึกข้อความ

ส่วนราชการ สำนักช่าง ส่วนการโยธา โทร.๘๒๔

ที่ ๒๓๓๘/๒๕๖๕

วันที่ ๑๔ มิถุนายน ๒๕๖๕

เรื่อง โครงการจัดจ้างทำไฟกระพริบโซล่าเซลล์พร้อมป้ายจราจร

เรียน ผู้อำนวยการสำนักช่าง ผู้อำนวยการส่วนการโยธา

ตามที่สำนักช่าง ได้รับอนุมัติกันเงินงบประมาณรายจ่ายประจำปีงบประมาณ พ.ศ.๒๕๖๔ แผนงานเคหะและชุมชน งานไฟฟ้าถนน หมวดค่าครุภัณฑ์ ประเภทครุภัณฑ์อื่น โครงการไฟกระพริบโซล่าเซลล์พร้อมป้ายจราจร จำนวน ๒๘ ชุด งบประมาณ ๘๖๘,๐๐๐ บาท (แปดแสนหกหมื่นแปดพันบาทถ้วน) เพื่อจ่ายเป็นค่าจ้างทำไฟกระพริบโซล่าเซลล์พร้อมป้ายจราจร ซึ่งไม่มีกำหนดในบัญชีราคามาตรฐานครุภัณฑ์ แต่มีความจำเป็นต้องจัดทำตามคุณลักษณะพื้นที่ เพื่อความปลอดภัยในการสัญจร ตามแผนพัฒนาท้องถิ่น (พ.ศ.๒๕๖๑ - ๒๕๖๕) ฉบับทบทวน พ.ศ.๒๕๖๒ เปลี่ยนแปลง ฉบับที่ ๗ หน้า ๖๓ ลำดับที่ ๑๒ (ตั้งจ่ายจากเงินรายได้) นั้น

ในการนี้ สำนักช่าง ขอส่งเอกสารรายการคำนวณราคากลางค่าก่อสร้างโครงสร้างดังกล่าว พร้อมแบบก่อสร้าง จำนวน ๑๐ ชุด และ File PDF โดยขอกำหนดงานแล้วเสร็จ ๔๕ วัน และแบ่งงวดงานเป็น ๑ งวด ดังนี้

งวดที่ ๑ (งวดสุดท้าย) กำหนดจ่ายเป็นจำนวนเงินร้อยละร้อยของโครงการทั้งหมด เมื่อผู้รับจ้างได้ปฏิบัติงานติดตั้งไฟกระพริบโซล่าเซลล์พร้อมป้ายจราจร และเสา ติดตั้งตามตำแหน่งที่ระบุไว้ในรูปแบบและรายการของเทศบาล ดังนี้

- ติดตั้งบริเวณหมู่บ้านลานทอง	จำนวน	๔	ชุด
- ติดตั้งบริเวณซอยแจ้งวัฒนะ-ปากเกร็ด ๒๘	จำนวน	๔	ชุด
- ติดตั้งบริเวณหมู่บ้านพบสุข	จำนวน	๔	ชุด
- ติดตั้งบริเวณหมู่บ้านประชานิเวศน์ ๒ ระยะ ๓	จำนวน	๔	ชุด
- ติดตั้งบริเวณถนนเลียบบคลองประปา	จำนวน	๘	ชุด
- ติดตั้งบริเวณถนนสุขาประชาสรรค์ ๒	จำนวน	๒	ชุด
- ติดตั้งบริเวณถนนภูมิเวท	จำนวน	๒	ชุด

รวมทั้งสิ้น ๒๘ ป้าย และส่งมอบงานเรียบร้อยพร้อมใช้งานและคณะกรรมการตรวจรับพัสดุ ตรวจรับพัสดุถูกต้องครบถ้วนเรียบร้อยตามสัญญา โดยดำเนินการให้แล้วเสร็จภายใน ๔๕ วัน รวมทั้งขนย้ายสิ่งของวัสดุอุปกรณ์ ต่าง ๆ ที่เหลือใช้ออกนอกพื้นที่และปรับพื้นที่ให้สะอาดเรียบร้อย ตามที่เทศบาลนครปากเกร็ดกำหนด

สำนักช่าง ขอเสนอรายชื่อคณะกรรมการตรวจรับพัสดุ ดังนี้

คณะกรรมการตรวจรับพัสดุ ประกอบด้วย

๑. นายสิงหา เม่งพัต ตำแหน่ง ผู้อำนวยการส่วนการโยธา ประธานกรรมการ
๒. นายสุกิจ อินทร์เจริญ ตำแหน่ง หัวหน้าฝ่ายสาธารณูปโภค กรรมการ
๓. นายธนาวุฒิ กุลสุทธิ ตำแหน่ง วิศวกรโยธาปฏิบัติการ กรรมการ

/จึงเรียน...

จึงเรียนมาเพื่อโปรดทราบและพิจารณาให้ดำเนินการตามพระราชบัญญัติ กฎกระทรวง และ
ระเบียบกระทรวงการคลัง ว่าด้วยการจัดซื้อจัดจ้างและการบริหารพัสดุภาครัฐ พ.ศ.๒๕๖๐ ต่อไป

(นายธนาวุฒิ กุลสุทธิ)
วิศวกรโยธาปฏิบัติการ

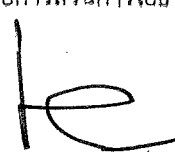

(นายสิงหา เม่งพัต)
ผู้อำนวยการส่วนการโยธา

(นายนพกร หวังพราย)
ผู้อำนวยการสำนักการช่าง

(นางสุทาร์ตน์ อรุณบรรเจิดกุล)
รองปลัดเทศบาล



นายอชพร บุญศิริชโย
ปลัดเทศบาล

ดำเนินการ

(นายวิชัย บรรดาศักดิ์)
นายกเทศมนตรีนครปากเกร็ด
๑๔ มิ.ย. ๒๕๖๕

โครงการไฟกระพริบโซล่าเซลล์พร้อมป้ายจราจร และเสา จำนวน ๒๘ ชุด

ลำดับที่	สถานที่ติดตั้ง	จำนวน
๑	ติดตั้งบริเวณหมู่บ้านลานทอง	๔ ชุด
๒	ติดตั้งบริเวณซอยแจ้งวัฒนะ-ปากเกร็ด ๒๘	๔ ชุด
๓	ติดตั้งบริเวณหมู่บ้านพบสุข	๔ ชุด
๔	ติดตั้งบริเวณหมู่บ้านประชานิเวศน์ ๒ ระยะ ๓	๔ ชุด
๕	ติดตั้งบริเวณถนนเลียบบคลองประปา	๘ ชุด
๖	ติดตั้งบริเวณถนนสุขาประชาสรรค์ ๒	๒ ชุด
๗	ติดตั้งบริเวณถนนภูมิเวท	๒ ชุด

 (นายธนาวุฒิ กุลสุทธิ)
 วิศวกรโยธาปฏิบัติการ

ตารางแสดงวงเงินงบประมาณที่ได้รับจัดสรรและราคากลาง
(ราคาอ้างอิง) ในการจัดซื้อจัดจ้างที่ไม่ใช่งานก่อสร้าง

1. ชื่อโครงการ ไฟกระพริบโซล่าเซลล์พร้อมป้ายจราจร
หน่วยงานเจ้าของโครงการ สำนักงาน เทศบาลนครปากเกร็ด
2. วงเงินงบประมาณที่ได้รับจัดสรร จำนวนเงิน 868,000 บาท (แปดแสนหกหมื่นแปดพันบาทถ้วน)
3. ลักษณะงาน
จ้างทำไฟกระพริบโซล่าเซลล์พร้อมป้ายจราจรต่าง ๆ และเสา พร้อมติดตั้งในบริเวณเขตเทศบาล จำนวน 28 ชุด ซึ่งไม่มีกำหนดในบัญชีราคามาตรฐานครุภัณฑ์ แต่มีความจำเป็นต้องจัดทำตามคุณลักษณะเฉพาะของพื้นที่ เพื่อความปลอดภัยในการสัญจร ตามแบบรูปและรายการของเทศบาล
4. วันที่กำหนดราคากลาง (ราคาอ้างอิง) วันที่ 14 มิถุนายน 2565
เป็นเงิน 875,281.40 บาท (แปดแสนเจ็ดหมื่นห้าพันสองร้อยแปดสิบเอ็ดบาทสี่สิบสตางค์)
5. บัญชีประมาณการราคากลาง
 - 5.1 แบบแสดงรายการปริมาณงานและราคา (แบบ ปร.4)
 - 5.2 แบบสรุปค่าก่อสร้าง (แบบ ปร.5)
 - 5.3 แบบสรุปราคากลางงานก่อสร้าง (แบบ ปร.6)
6. รายชื่อเจ้าหน้าที่ผู้กำหนดราคากลาง (ราคาอ้างอิง)
 - 5.1 นายสุกิจ อินทร์เจริญ หัวหน้าฝ่ายสาธารณูปโภค ประธานกรรมการ
 - 5.2 นายธนาวุฒิ กุลสุทธิ วิศวกรโยธาปฏิบัติการ กรรมการ
 - 5.3 นายอนุกุล วิรัชช่า นักจัดการงานช่างปฏิบัติการ กรรมการ

(นายสุกิจ อินทร์เจริญ)
หัวหน้าฝ่ายสาธารณูปโภค

แบบสรุปราคากลางงานก่อสร้าง

ชื่อโครงการ ไฟกระพริบโซล่าเซลล์พร้อมป้ายจราจร

ตามแบบ ปร.4 และ ปร.5 ที่แนบ

จำนวน 1 ชุด

สำนักการช่าง เทศบาลนครปากเกร็ด

แบบเลขที่ ยธ. 12/2563

คำนวณราคากลาง เมื่อวันที่ 14 เดือน มิถุนายน พ.ศ. 2565

ลำดับที่	รายการ	ค่าก่อสร้าง (บาท)	หมายเหตุ
1	งานติดตั้งไฟกระพริบโซล่าเซลล์พร้อมป้ายจราจร	875,281.40	
สรุป	รวมค่างานก่อสร้างทั้งโครงการ ปรับเป็นงบประมาณ ตัวอักษร (แปดแสนเจ็ดหมื่นห้าพันสองร้อยแปดสิบเอ็ดบาทสี่สิบสตางค์)	875,281.40	

(ลงชื่อ) ประธานกรรมการ

(นายสุกิจ อินทร์เจริญ)

ตำแหน่ง หัวหน้าฝ่ายสาธารณูปโภค

(ลงชื่อ) กรรมการ

(นายธนาวุฒิ กุศลสุทธิ)

ตำแหน่ง วิศวกรโยธาปฏิบัติการ

(ลงชื่อ) กรรมการ

(นายอนุกุล วิรัชชัย)

ตำแหน่ง นักจัดการงานช่างปฏิบัติการ

กลุ่มงาน/งานโยธา

ชื่อโครงการ ไฟกระพริบโซล่าเซลล์พร้อมป้ายจราจร

สถานที่ก่อสร้าง บริเวณเขตเทศบาลนครปากเกร็ด

แบบเลขที่ ยธ. 12/2563

สำนักการช่าง เทศบาลนครปากเกร็ด

คำนวณราคากลางโดย คณะกรรมการกำหนดราคากลาง

เมื่อวันที่ 12 มิถุนายน 2565

ลำดับที่	รายการ	จำนวน	หน่วย	ค่าวัสดุ		ค่าแรงงาน		รวม ค่าวัสดุและแรงงาน	หมายเหตุ
				ราคาต่อหน่วย	จำนวนเงิน	ราคาต่อหน่วย	จำนวนเงิน		
1	งานติดตั้งไฟกระพริบโซล่าเซลล์พร้อมป้ายจราจร								
1.1	- งานติดตั้งป้ายเตือนทางแยกและป้ายเตือนทางออก ไฟกระพริบโซล่าเซลล์ ขนาด 0.75x1.00 ม.ผลิตจากแผ่นอลูมิเนียมหนา 2 มม. ตามมาตรฐาน มอก.331-2523 ติดพื้นด้วยสติ๊กเกอร์สะท้อนแสงตามมาตรฐานมอก.606-2549 แบบที่ 4 (High Intensity Prismatic) สัญลักษณ์ติดด้วยสติ๊กเกอร์สีดำ (ทึบแสง) และหลอด LED พร้อมเสา Ø 3 นิ้ว หนา 3.2 มม. ยาวไม่น้อยกว่า 3 ม.	14.00	ชุด	28,716.67	402,033.38	-	-	402,033.38	
1.2	- งานติดตั้งป้ายเตือนเขตโรงเรียน,เขตชุมชนลดความเร็ว,เขตทางข้ามไฟกระพริบโซล่าเซลล์ ขนาด 0.60x0.60 ม.และขนาด 0.50x0.60 ม. ผลิตจากแผ่นอลูมิเนียมหนา 2 มม. ตามมาตรฐาน มอก.331-2523 ติดพื้นด้วยสติ๊กเกอร์สะท้อนแสงตามมาตรฐาน มอก.606-2549 แบบที่ 9 (Very High Intensity Prismatic) สัญลักษณ์ติดด้วยสติ๊กเกอร์สีดำ (ทึบแสง) และหลอด LED รวมทั้งหมดไม่น้อยกว่า 150 หลอด พร้อมเสา Ø 3 นิ้ว หนา 3.2 มม. ยาวไม่น้อยกว่า 3 ม. ดังนั้น รวมราคาค่างานก่อสร้าง	14.00	ชุด	29,713.33	415,986.62	-	-	415,986.62	
								818,020.00	

คณะกรรมการกำหนดราคากลาง

(ลงชื่อ).....ประธานกรรมการ

(ลงชื่อ).....กรรมการ

(ลงชื่อ).....



สำนักงานข้าราชการ

โครงการ

ไพเราะพิธีบโสภาเชลล์พร้อมบายจรรยา

สถานที่ตั้งโครงการ

ถนนในเขตพื้นที่เทศบาลนครปากเกร็ด

รายการประกอบแบบ

โครงการ ไฟกระพริบโซล่าเซลล์พร้อมป้ายจราจร

วัตถุประสงค์ ติดตั้งไฟกระพริบโซล่าเซลล์พร้อมป้ายจราจรตามรูปแบบของเทศบาลนครปากเกร็ด เพื่อทำการติดตั้งบริเวณถนนในเขตพื้นที่ของเทศบาลนครปากเกร็ด









รายละเอียดโครงการ

จ้างทำไฟกระพริบโซล่าเซลล์พร้อมป้ายจราจรและเลขขนาด ๒ 3 นิ้ว พร้อมติดตั้งในเขตพื้นที่ของเทศบาลนครปากเกร็ด จำนวน 28 ชุด

1. หมู่บ้านลานทอง	จำนวน 4 ชุด	5. ถนนเลียบบคลองประปา	จำนวน 8 ชุด
2. ถนนแจ้งวัฒนะ - ปากเกร็ด	จำนวน 4 ชุด	6. ถนนสุขาภิบาลระแวก 2	จำนวน 2 ชุด
3. หมู่บ้านพบลุย	จำนวน 4 ชุด	7. ถนนภูมิเวท	จำนวน 2 ชุด
4. หมู่บ้านประชาวิวัฒน์ 2 ระยะ 3	จำนวน 4 ชุด		

ข้อกำหนดและเงื่อนไขในการติดตั้งไฟกระพริบโซล่าเซลล์พร้อมป้ายจราจร

1. ก่อนทำการติดตั้ง ผู้รับจ้างจะต้องตรวจสอบดูสถานที่ที่จะทำการติดตั้ง เพื่อให้ทราบถึงปัญหาและอุปสรรคต่างๆ
2. ป้ายไฟกระพริบแบบใช้แสงอาทิตย์บอกสัญญาณไฟ LED สีเหลืองหรือสีแดง อายุการใช้งาน 100,000 ชม. ผลิตจากอลูมิเนียม ทน 2 มม. ตามมาตรฐาน มอก. 331-2523 ติดด้วยสติกเกอร์สะท้อนแสง ตามแบบ มอก. 606-2549 แบบที่ 4 หรือ 9
3. แผงโซล่าเซลล์ ชนิดโพลีคริสตัลไลน์ ซิลิกอน ให้กำลังไม่ต่ำกว่าแรงดันไฟฟ้าสูงสุด 17 V. 10 W. ต้องได้รับเครื่องหมายมาตรฐานผลิตภัณฑ์อุตสาหกรรม
4. ด้านหลังแผงโซล่าเซลล์ ชนิดติดตั้งกล่องต่อสายไฟ สามารถป้องกันน้ำเข้าได้และมีอายุการใช้งานเทียบเท่าแผงโซล่าเซลล์
5. อุปกรณ์ส่องสว่างติดตั้งด้วยหลอด SUPER BRIGHT HIGH INTENSITY LED ตามแบบที่กำหนดความเข้มส่องสว่างประมาณ 70,000 MCD โดยมีอัตราการกระพริบ 80+/-15 ครั้งต่อนาที
6. แบตเตอรี่ชนิด SEALED LEAD ACID ขนาด 12 V. 7.5 Ah.
7. ผู้รับจ้างต้องส่งแผนงานที่แสดงการติดตั้งไฟกระพริบโซล่าเซลล์พร้อมป้ายจราจร ได้แล้วเสร็จตามสัญญา (Schedule of work) ให้คณะกรรมการตรวจรับพัสดุ เพื่อเป็นแนวทางในการบริหารและควบคุมการติดตั้งไฟกระพริบโซล่าเซลล์พร้อมป้ายจราจร
8. ผู้รับจ้างต้องทำการ ผลิตและนำเสนอสัญญะติดตั้งทั้ง 28 จุด ต่อคณะกรรมการตรวจรับ ก่อนเข้าดำเนินการติดตั้ง โดยทั้งนี้การติดตั้งสามารถปรับเปลี่ยนได้ขึ้นอยู่กับความเหมาะสมกับสภาพของหน่วยงาน
9. หากแบบแปลนและรายการขัดแย้งกันหรือมีปัญหาอุปสรรคต่างๆไม่ว่าในกรณีใดในขณะที่ทำการติดตั้งไฟกระพริบโซล่าเซลล์พร้อมป้ายจราจร คณะกรรมการตรวจการจ้างขอสงวนสิทธิ์ที่จะดัดแปลงแก้ไขเพิ่มเติมนอกเหนือจากแบบแปลนทั้งนี้จะต้องคำนึงถึงความมั่นคงแข็งแรง ความปลอดภัยและประโยชน์ ต่อทางราชการเป็นเกณฑ์ โดยผู้รับจ้างจะเรียกร้องค่าจ้างเพิ่มไม่ได้
10. เมื่องานติดตั้งไฟกระพริบโซล่าเซลล์พร้อมป้ายจราจรเสร็จเรียบร้อยแล้วผู้รับจ้างจะต้องทำความสะอาดสถานที่บริเวณที่ติดตั้งไฟกระพริบโซล่าเซลล์พร้อมป้ายจราจร ให้เรียบร้อยพร้อมที่จะใช้งานก่อนที่จะส่งงานให้แก่ผู้ว่าจ้าง
11. การติดตั้งกระพริบโซล่าเซลล์พร้อมป้ายจราจรให้ติดตั้งแบบชุดหลุมฝังเสาป้าย (แบบที่ 1) หากไม่สามารถติดตั้งได้ให้ติดตั้งโดยใช้ Plate พร้อมพุกเหล็ก (แบบที่ 2)

	
ผู้อำนวยการสำนักงานเทศบาลนครปากเกร็ด	
โครงการ ไฟกระพริบโซล่าเซลล์พร้อมป้ายจราจร	
สถานที่ตั้งโครงการ ถนนในเขตพื้นที่เทศบาลนครปากเกร็ด	
ดำรง	 (นายอนุกุล วิริษย์ชัย)
เขียนแบบ	 (นายพงษ์ศิริ อานุกมลศักดิ์)
วิศวกรโยธา	 (นายอนุวัฒน์ กุลสุทธิ)
หน.ฝ่ายอาคารโยธา	 (นายสุกิจ อินทร์เจริญ)
รก.ผู้อำนวยการสำนักงานโยธา	 (นายเงิน จำลองราช)
ผู้อำนวยการสำนักการช่าง	 (นายพนัส พงษ์ทราย)
ปลัดเทศบาล	 (นายสุทนต์ บุญศิริชูใจ)
นายกฤษณะเบสร์	 (นายวิชัย บรรจวดาศักดิ์)
ทะเบียนแบบเลขที่	งบ / เดือน / ปี
๒๘ 12/2563	24/07/2563
แผ่นที่	รวม
๐1	๐5

ตำแหน่งติดตั้งป้ายไฟกระพริบโซลาเซลล์พร้อมป้ายจราจร



แผนที่โดยสังเขป



สำนักการช่างเทศบาลนครปากเกร็ด
โครงการ ไฟกระพริบโซลาเซลล์พร้อมป้ายจราจร
สถานที่ตั้งโครงการ ถนนในเขตพื้นที่เทศบาลนครปากเกร็ด
สำรวจ (นายบุญกุล วิจิษฐ์ชา)
เขียนแบบ (นายพงษ์ศิริ ฐานุภกรณ์ศักดิ์)
วิศวกรโยธา (นายอนุภาณี กุลสุทธิ)
ทนายฝ่ายอาคารผู้ปโภค (นายสุกิจ อินทวงเจริญ)
จก.ผู้อำนวยบริการผู้ควบคุมการโยธา (นายเจเน จ้างองราช)
ผู้อำนวยการสำนักการช่าง (นายนพทง ทวงทราย)
ปลัดเทศบาล (นายสุทธกร บุญศิริชูโต)
นายกเทศมนตรี (นายวิชัย บรจจาคีศักดิ์)

ทะเบียนแบบเลขที่	วัน / เดือน / ปี
06 12/2563	24/07/2563
แผ่นที่	รวม
02	06

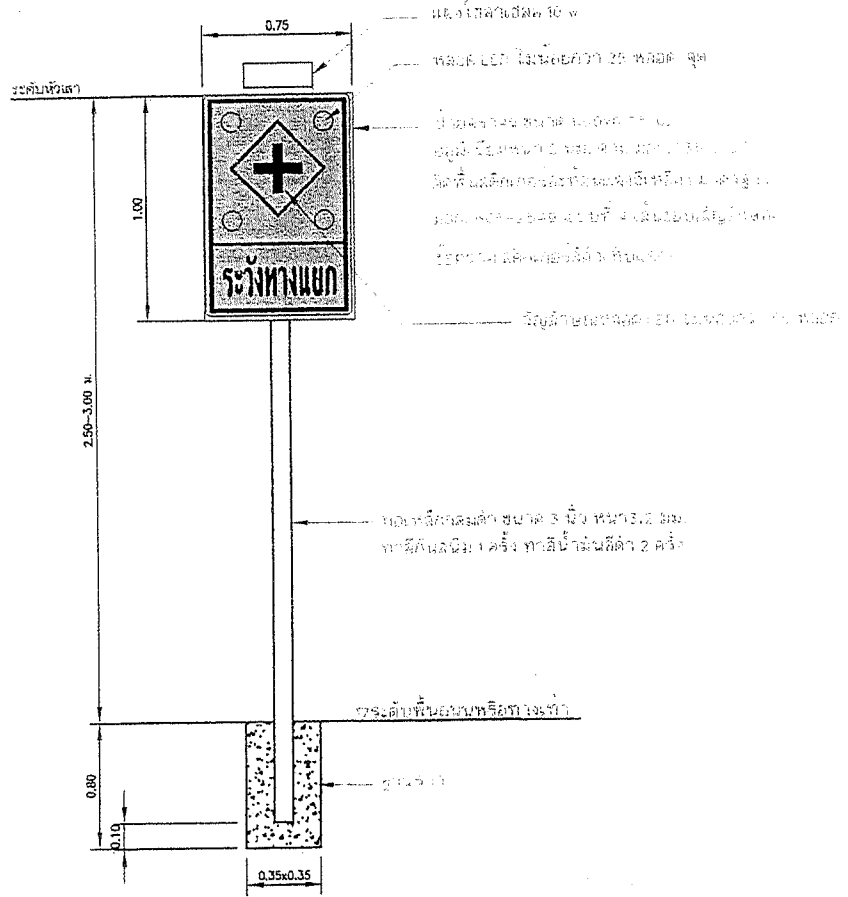

รูปที่ 1.10 - ป้ายจราจรเตือนภัย (ระวังทางแยก)

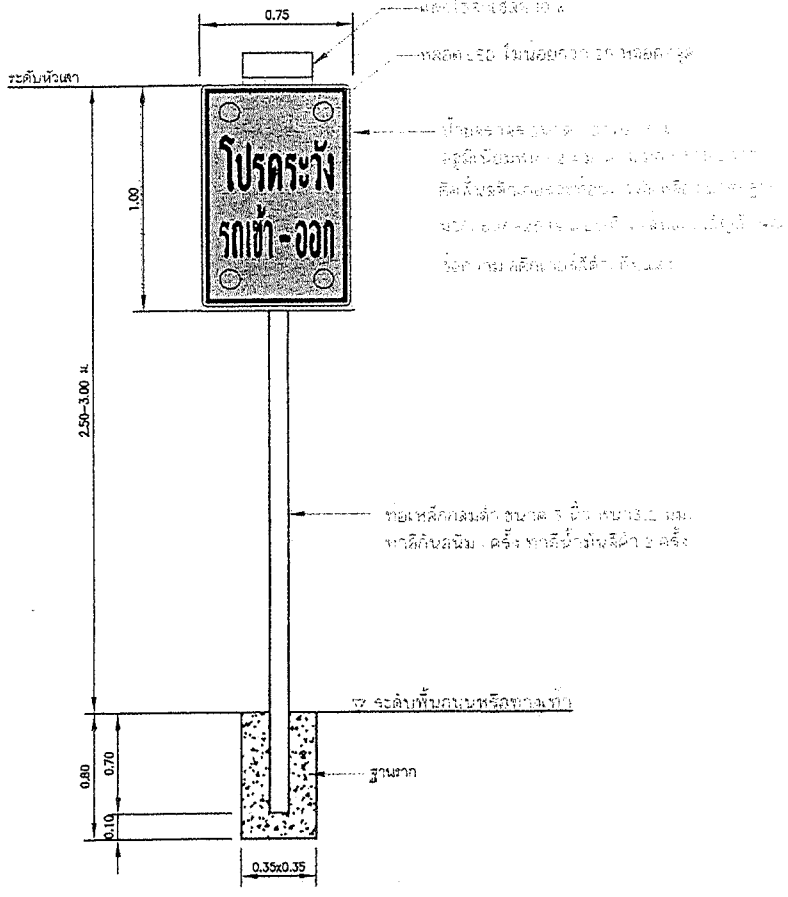

รูปที่ 1.11 - ป้ายจราจรเตือนภัย (โปรดระวังรถเข้า-ออก)



สำนักการช่างเทคนิคหลวงปากเกร็ด

โครงการ

ไฟกระพริบโคมไฟเซลล์พร้อมป้ายจราจร

สถานที่ตั้งโครงการ

ถนนในเขตพื้นที่เทศบาลนครปากเกร็ด

สำรวจ

(นายบุญลือ วิจิตรชัย)

เขียนแบบ

(นายพงษ์สิทธิ์ สุานุกราคัดดี)

วิศวกรโยธา

(นายอนุชาภูมิ กุลสุทธิ)

ทนายฝ่ายสาธารณูปโภค

(นายสุกิจ อินทร์เจริญ)

จก.ผู้อำนวยการส่วนการโยธา

(นายเจน จ้างองราชย์)

ผู้อำนวยการสำนักการช่าง

(นายบทกวี หวังทอง)

ปลัดเทศบาล

(นายสุทธ บุญเลิศชูโต)

นายกเทศมนตรี

(นายวิชัย บรรจจาคัดดี)

ทะเบียนแบบเลขที่

ยบ 12/2563 24/07/2563

แผ่นที่	รวม
03	08

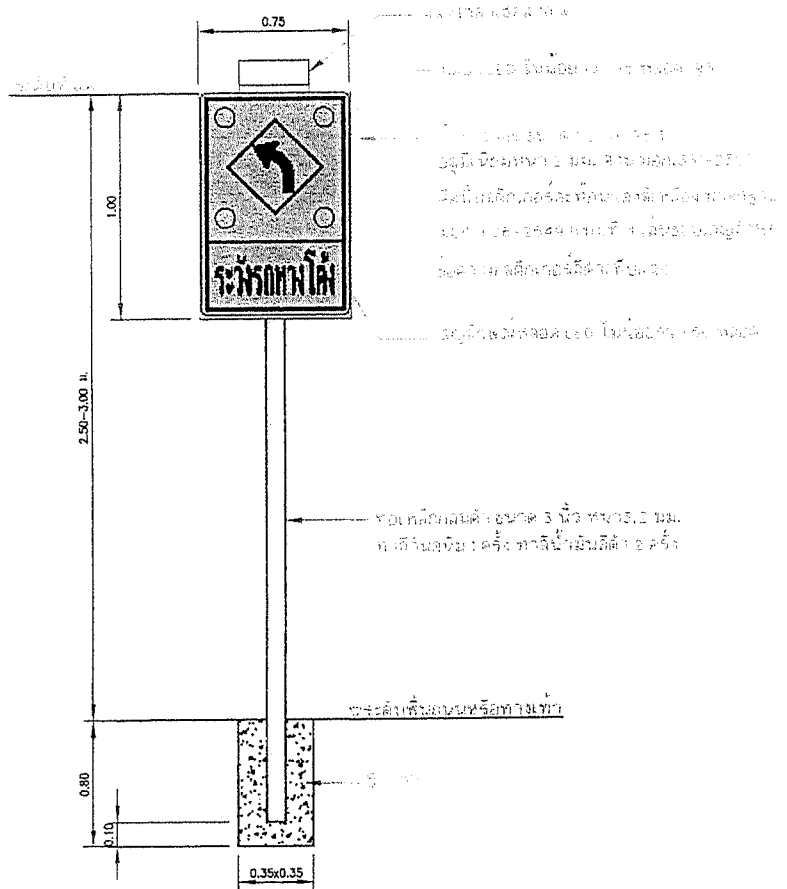

รูปที่ ๑๖ - ๑. ต้นเสาป้ายเตือนรถพัด

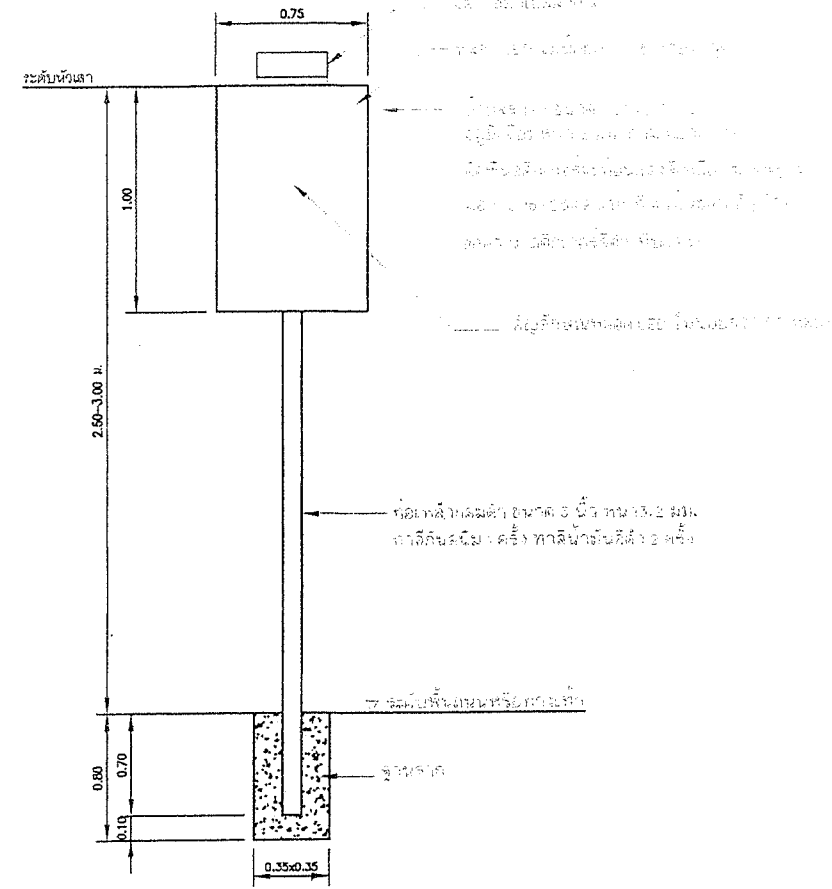

รูปที่ ๑๖ - ๒. ต้นเสาป้ายเตือนรถพัด



สำนักทางหลวงภาคกลางนครปากเกร็ด	
โครงการ ไฟกระพริบใช้แล้วหมดต้องหม้ายจราจร	
สถานที่ตั้งโครงการ ถนนในเขตพื้นที่เทศบาลนครปากเกร็ด	
สำรวจ	(นายบุญกุล วิจิษฐ์)
เขียนแบบ	(นายทรงศิริ ฐานูปากแก้ว)
วิศวกรโยธา	(นายอนุวุฒิ กุลสุทธิ)
ทนายฝ่ายอาคารกฎโศก	(นายอุทก เอ็นทองเจริญ)
ก.ผู้ชำนาญการควบคุมการโยธา	(นายเจน จีลาองราช)
ผู้อำนวยการสำนักทางหลวง	(นายพทง พงษ์ทราย)
ปลัดเทศบาล	(นายสุทนต์ บุญศิริชูโต)
นายกเทศมนตรี	(นายวิชัย บรรจาศักดิ์)
ทะเบียนแบบเลขที่	วัน / เดือน / ปี
๒๖ ๒๒/๒๕๖๓	๒๔/๐๗/๒๕๖๓
แผ่นที่	รวม
๐๔	๐๘

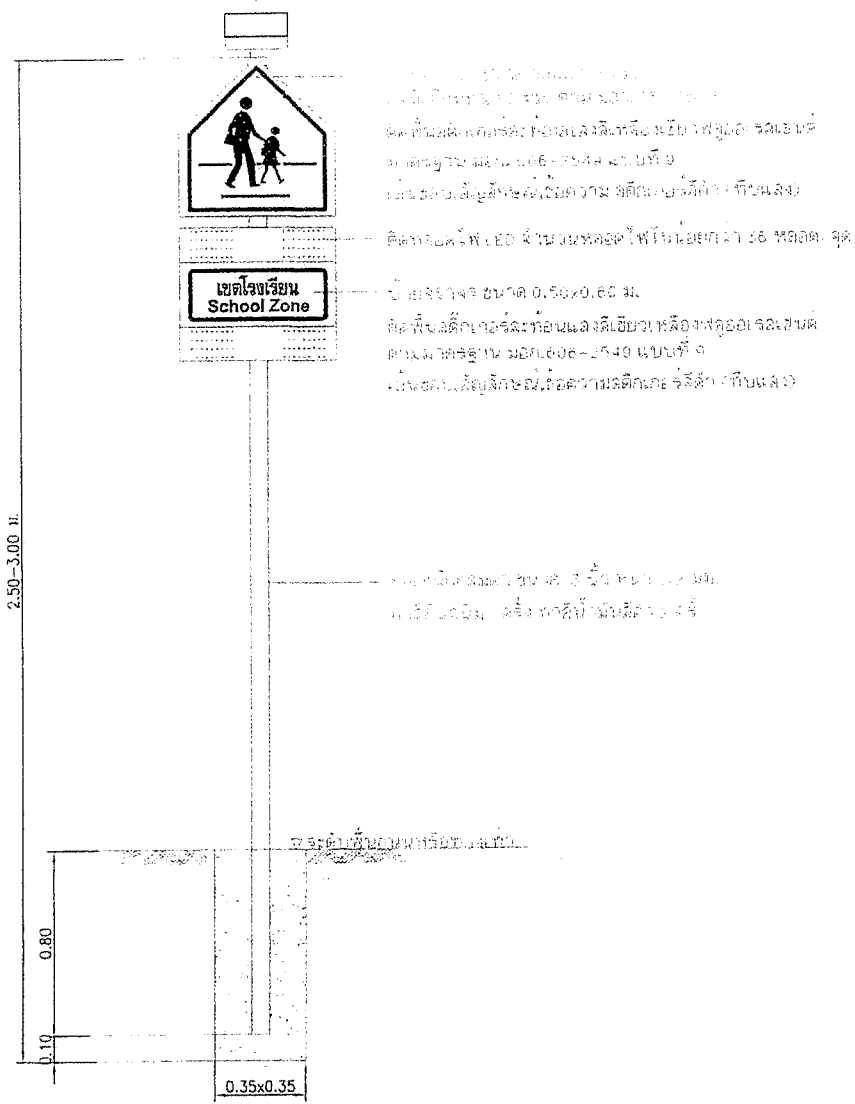

ป้ายจราจร ขนาด 0.50x0.60 ม.
 ติดที่บนเสาจราจรก่อนแสงสีเขียวหรือแสงเหลือง
 ด้านหน้าของทางม้าลายหรือทางม้าลายที่มีสัญญาณจราจร
 ขนาดฐาน มอก.606-2549 แบบที่ 9
 เสาจราจร สัญญาณจราจร ความถี่สัญญาณไฟจราจร

ป้ายจราจร ขนาด 0.50x0.60 ม.
 ติดที่บนเสาจราจรก่อนแสงสีเขียวหรือแสงเหลือง
 ด้านหน้าของทางม้าลายหรือทางม้าลายที่มีสัญญาณจราจร
 ขนาดฐาน มอก.606-2549 แบบที่ 9
 เสาจราจร สัญญาณจราจร ความถี่สัญญาณไฟจราจร



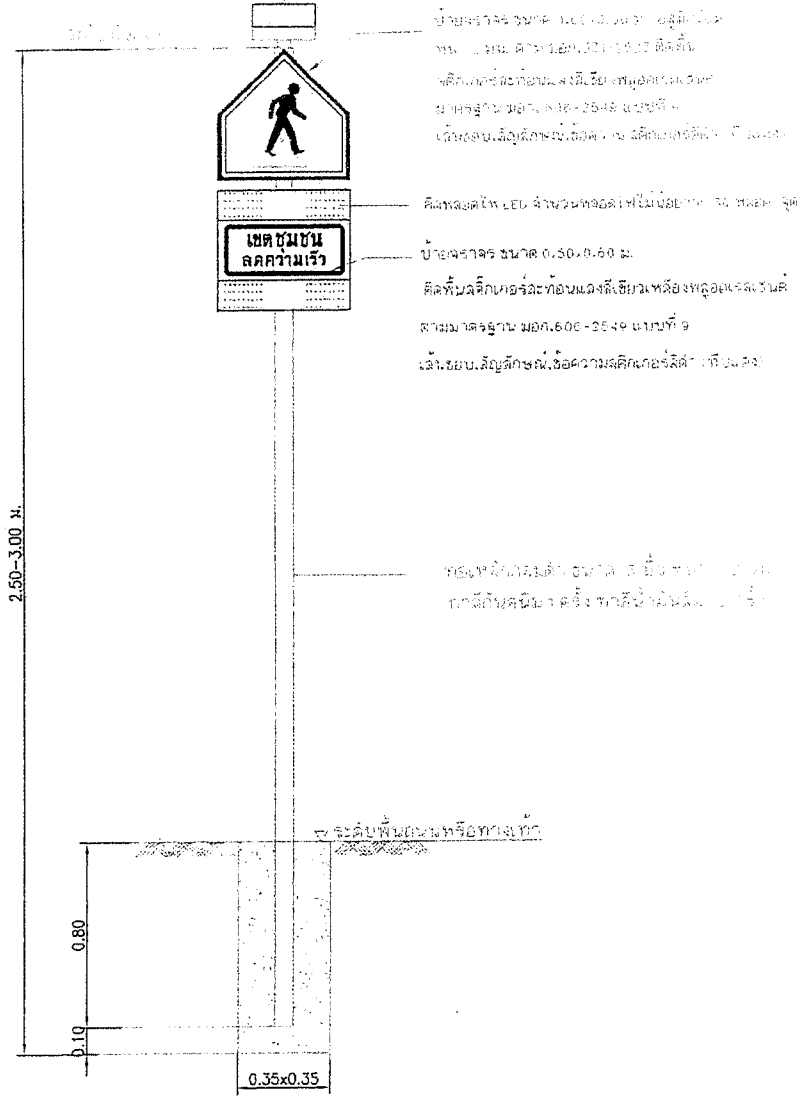





แบบที่ 5 ป้ายเตือนเขตโรงเรียน ไฟกระพริบโซล่าเซลล์



ป้ายจราจร ขนาด 0.50x0.60 ม.
 ติดที่บนเสาจราจรก่อนแสงสีเขียวหรือแสงเหลือง
 ด้านหน้าของทางม้าลายหรือทางม้าลายที่มีสัญญาณจราจร
 ขนาดฐาน มอก.606-2549 แบบที่ 9
 เสาจราจร สัญญาณจราจร ความถี่สัญญาณไฟจราจร

ป้ายจราจร ขนาด 0.50x0.60 ม.
 ติดที่บนเสาจราจรก่อนแสงสีเขียวหรือแสงเหลือง
 ด้านหน้าของทางม้าลายหรือทางม้าลายที่มีสัญญาณจราจร
 ขนาดฐาน มอก.606-2549 แบบที่ 9
 เสาจราจร สัญญาณจราจร ความถี่สัญญาณไฟจราจร





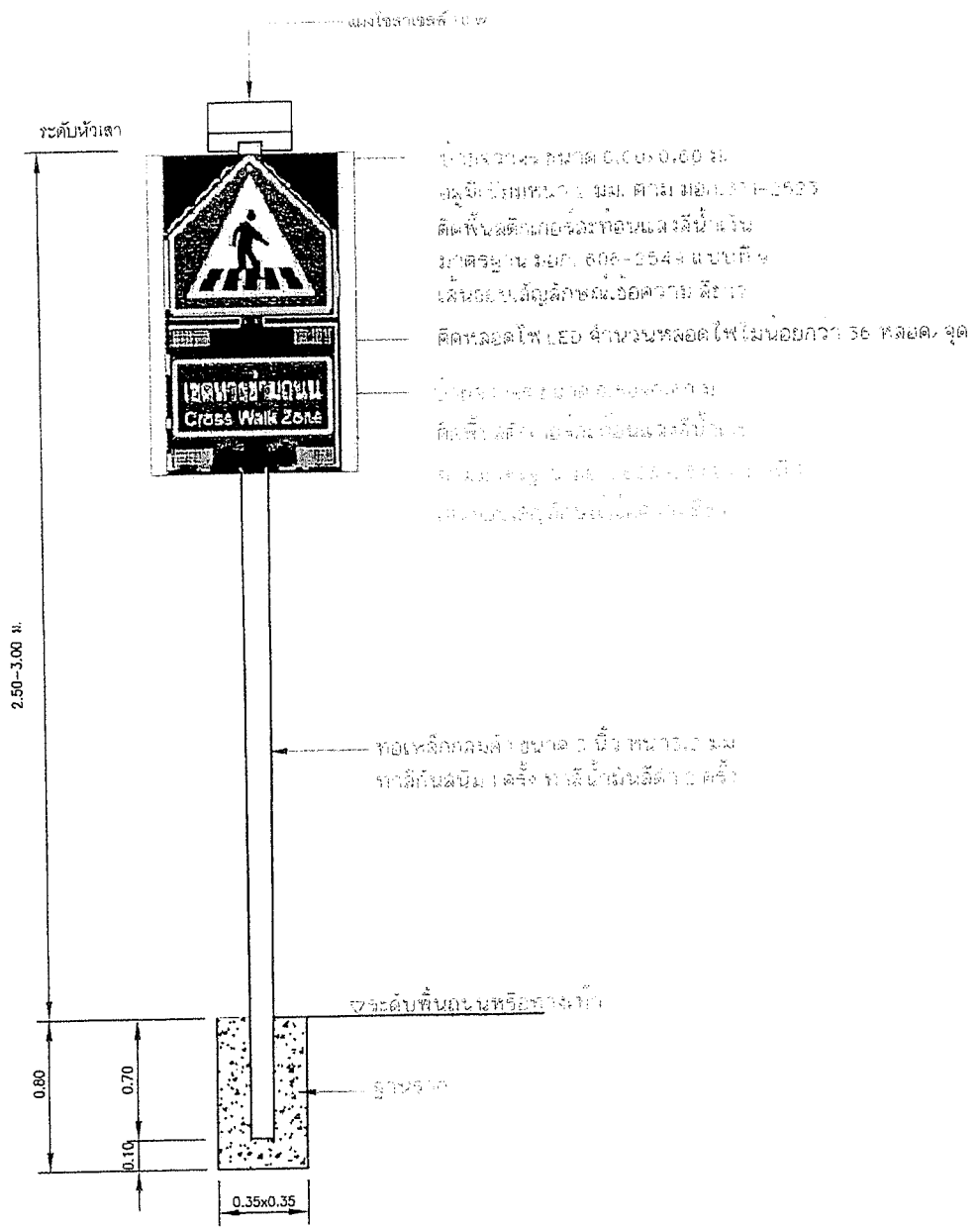



แบบที่ 6 ป้ายเตือนเขตชุมชนลดความเร็ว ไฟกระพริบโซล่าเซลล์

	
สำนักการช่างเทศบาลนครปากเกร็ด	
โครงการ ไฟกระพริบโซล่าเซลล์พร้อมป้ายจราจร	
สถานที่ตั้งโครงการ ถนนในเขตพื้นที่เทศบาลนครปากเกร็ด	
สำรวจ  (นายบุญหล่ วรวิชัย)	
เขียนแบบ  (นายพงษ์ศักดิ์ สุภาพรณัฏฐ์)	
วิศวกรโยธา  (นายธนาวุฒิ กุลฤทธิ์)	
หน้าฝ่ายอาคารอุปโภค  (นายสุกิจ อินทวงเจริญ)	
จากผู้อำนวยการกองการโยธา  (นายเจบ จังทองจรัส)	
ผู้อำนวยการสำนักการช่าง  (นายบทกวี พริ้งพราय)	
ปลัดเทศบาล  (นายสุทนต์ บุญเลิศชูโชค)	
นายกเทศมนตรี  (นายวิชัย บรรดาภิรักษ์)	
ทะเบียนแบบเลขที่	วัน / เดือน / ปี
๒๘ 12/2563	24/07/2563
แผ่นที่	รวม
CS	06



แบบที่ 101-102-103-104-105-106-107-108-109-110-111-112-113-114-115-116-117-118-119-120-121-122-123-124-125-126-127-128-129-130-131-132-133-134-135-136-137-138-139-140-141-142-143-144-145-146-147-148-149-150-151-152-153-154-155-156-157-158-159-160-161-162-163-164-165-166-167-168-169-170-171-172-173-174-175-176-177-178-179-180-181-182-183-184-185-186-187-188-189-190-191-192-193-194-195-196-197-198-199-200-201-202-203-204-205-206-207-208-209-210-211-212-213-214-215-216-217-218-219-220-221-222-223-224-225-226-227-228-229-230-231-232-233-234-235-236-237-238-239-240-241-242-243-244-245-246-247-248-249-250-251-252-253-254-255-256-257-258-259-260-261-262-263-264-265-266-267-268-269-270-271-272-273-274-275-276-277-278-279-280-281-282-283-284-285-286-287-288-289-290-291-292-293-294-295-296-297-298-299-300-301-302-303-304-305-306-307-308-309-310-311-312-313-314-315-316-317-318-319-320-321-322-323-324-325-326-327-328-329-330-331-332-333-334-335-336-337-338-339-340-341-342-343-344-345-346-347-348-349-350-351-352-353-354-355-356-357-358-359-360-361-362-363-364-365-366-367-368-369-370-371-372-373-374-375-376-377-378-379-380-381-382-383-384-385-386-387-388-389-390-391-392-393-394-395-396-397-398-399-400-401-402-403-404-405-406-407-408-409-410-411-412-413-414-415-416-417-418-419-420-421-422-423-424-425-426-427-428-429-430-431-432-433-434-435-436-437-438-439-440-441-442-443-444-445-446-447-448-449-450-451-452-453-454-455-456-457-458-459-460-461-462-463-464-465-466-467-468-469-470-471-472-473-474-475-476-477-478-479-480-481-482-483-484-485-486-487-488-489-490-491-492-493-494-495-496-497-498-499-500-501-502-503-504-505-506-507-508-509-510-511-512-513-514-515-516-517-518-519-520-521-522-523-524-525-526-527-528-529-530-531-532-533-534-535-536-537-538-539-540-541-542-543-544-545-546-547-548-549-550-551-552-553-554-555-556-557-558-559-560-561-562-563-564-565-566-567-568-569-570-571-572-573-574-575-576-577-578-579-580-581-582-583-584-585-586-587-588-589-590-591-592-593-594-595-596-597-598-599-600-601-602-603-604-605-606-607-608-609-610-611-612-613-614-615-616-617-618-619-620-621-622-623-624-625-626-627-628-629-630-631-632-633-634-635-636-637-638-639-640-641-642-643-644-645-646-647-648-649-650-651-652-653-654-655-656-657-658-659-660-661-662-663-664-665-666-667-668-669-670-671-672-673-674-675-676-677-678-679-680-681-682-683-684-685-686-687-688-689-690-691-692-693-694-695-696-697-698-699-700-701-702-703-704-705-706-707-708-709-710-711-712-713-714-715-716-717-718-719-720-721-722-723-724-725-726-727-728-729-730-731-732-733-734-735-736-737-738-739-740-741-742-743-744-745-746-747-748-749-750-751-752-753-754-755-756-757-758-759-760-761-762-763-764-765-766-767-768-769-770-771-772-773-774-775-776-777-778-779-780-781-782-783-784-785-786-787-788-789-790-791-792-793-794-795-796-797-798-799-800-801-802-803-804-805-806-807-808-809-810-811-812-813-814-815-816-817-818-819-820-821-822-823-824-825-826-827-828-829-830-831-832-833-834-835-836-837-838-839-840-841-842-843-844-845-846-847-848-849-850-851-852-853-854-855-856-857-858-859-860-861-862-863-864-865-866-867-868-869-870-871-872-873-874-875-876-877-878-879-880-881-882-883-884-885-886-887-888-889-890-891-892-893-894-895-896-897-898-899-900-901-902-903-904-905-906-907-908-909-910-911-912-913-914-915-916-917-918-919-920-921-922-923-924-925-926-927-928-929-930-931-932-933-934-935-936-937-938-939-940-941-942-943-944-945-946-947-948-949-950-951-952-953-954-955-956-957-958-959-960-961-962-963-964-965-966-967-968-969-970-971-972-973-974-975-976-977-978-979-980-981-982-983-984-985-986-987-988-989-990-991-992-993-994-995-996-997-998-999-1000



 กรุงเทพมหานคร	
สำนักงานช่างเทศบาลนครปากเกร็ด	
โครงการ ไฟจราจรบริเวณสี่แยกหน้าซอยจางจาง	
สถานที่ตั้งโครงการ ถนนในเขตพื้นที่เทศบาลนครปากเกร็ด	
ผู้ตรวจ  (นายบุญคุณ วิจิตรชัย)	
เขียนแบบ  (นายพงษ์ศักดิ์ สุภาพงษ์)	
วิศวกรโยธา  (นายบุญคุณ วิจิตรชัย)	
หน.ฝ่ายสาธารณูปโภค  (นายบุญคุณ วิจิตรชัย)	
หน.ผู้อำนวยการส่วนการโยธา  (นายเจษฎา จ้างทอง)	
ผู้อำนวยการสำนักงานช่าง  (นายพชร พรุ่งพรชัย)	
ปลัดเทศบาล  (นายสุทธ บุญศิริชูโต)	
นายส.เทศมนตรี  (นายวิชัย บงจาศักดิ์)	
ทะเบียนแบบเลขที่ บธ 12/2563	รับ / เดือน / ปี 24/07/2563
แผ่นที่ 06	จำนวน 05

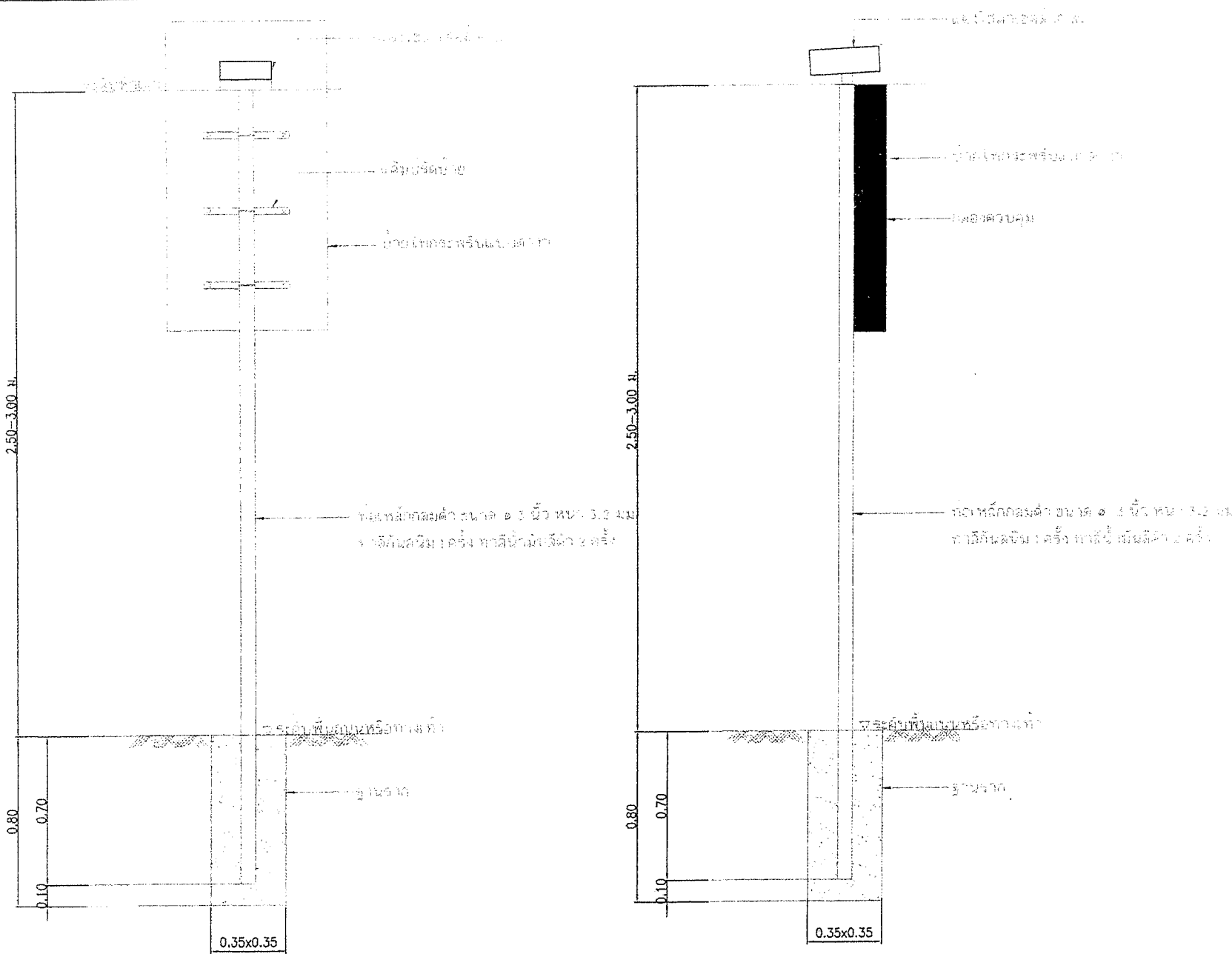

รูปแบบด้านหลัง - ด้านข้าง บ้ายไฟกระพริบโซล่าเซลล์ 1,2,3 และ 4



สำนักงานช่างเทศบาลนครปากเกร็ด	
โครงการ ไฟกระพริบโซล่าเซลล์พร้อมป้ายจราจร	
สถานที่ตั้งโครงการ ถนนในเขตพื้นที่เทศบาลนครปากเกร็ด	
สำรวจ	 (นายนุชิต วิจิษฐ์)
เขียนแบบ	 (นายพงษ์ศักดิ์ สุานประดิด)
วิศวกรโยธา	 (นายอนาน พิฑกุลชัย)
หน้าฝ่ายอาคารโยธา	 (นายสุกิจ อินทวงเจริญ)
ผ.ผู้อำนวยการส่วนการโยธา	 (นายเจษฎ์ จีระพงษ์)
ผู้อำนวยการสำนักงานช่าง	 (นายนทอง ทองทราย)
ปลัดเทศบาล	 (นายนุชิต วิจิษฐ์)
นายกเทศมนตรี	 (นายวิชัย บรรลาคคีดี)
ทะเบียนแบบเลขที่	รับ / เดือน / ปี
ยอ 12/2563	24/07/2563
แผ่นที่	รวม
07	08

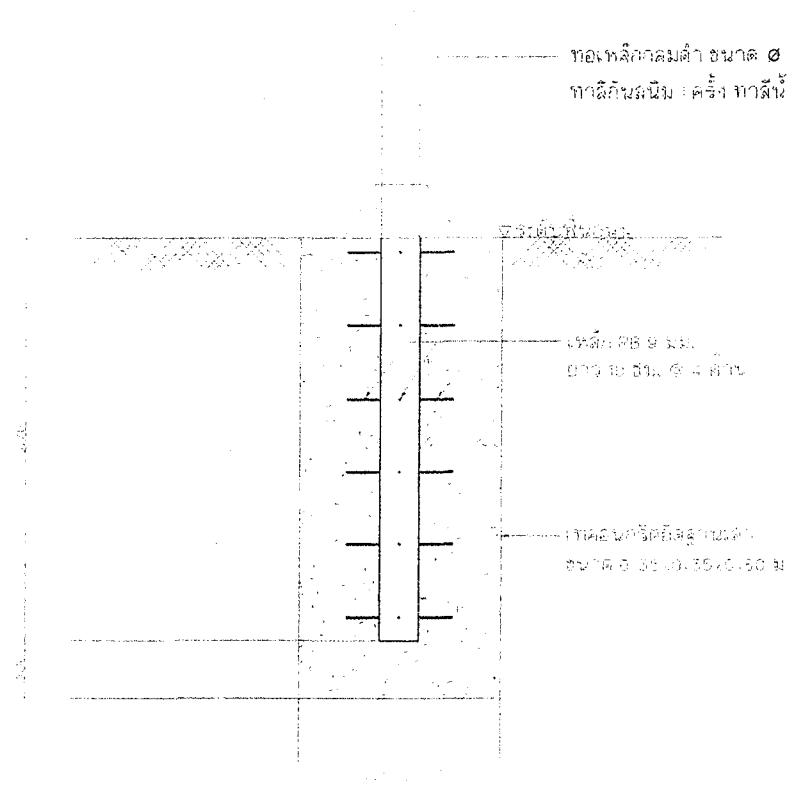

แบบขยายฐานราก ①

หน้ากระดาษที่ ๑ จาก ๑

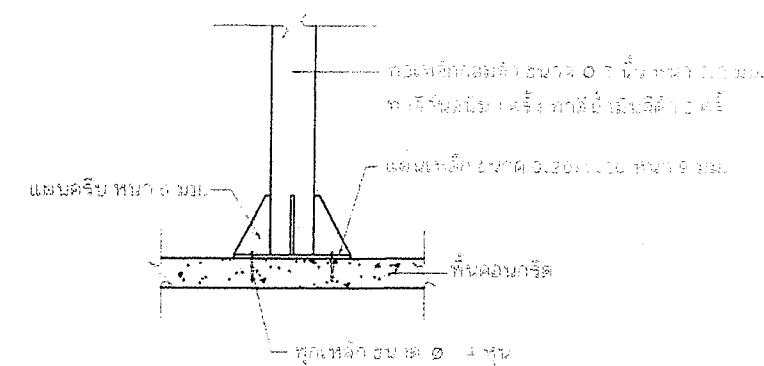

แบบขยายฐานราก ② (ในกรณีเจาะยึดคอนกรีต)

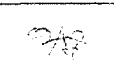
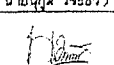
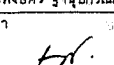
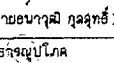
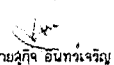
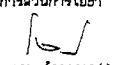
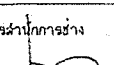
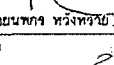
สำนักการช่างเทศบาลนครปากเกร็ด	
โครงการ ไฟกระพริบไล่ล่าเขตรักษาป่าชายเลน	
สถานที่ตั้งโครงการ ถนนในเขตพื้นที่เทศบาลนครปากเกร็ด	
คำตรวจ  (นายนุกูล วิริษัย)	
เขียนแบบ  (นายทองศิริ ฐานปรกรณ์ศักดิ์)	
วิศวกรโยธา  (นายอนันต์ งามสุทธิ)	
ทนายฝ่ายสาธารณูปโภค  (นายนุกิจ อนันตาราม)	
จก. ผู้อำนวยการส่วนการโยธา  (นายเจน จำลองจาง)	
ผู้อำนวยการสำนักการช่าง  (นายนพพร ทรงทรัพย์)	
ปลัดเทศบาล  (นายนพพร ทรงทรัพย์)	
นายกเทศมนตรี  (นายวิชัย บรมชาติศักดิ์)	
ทะเบียนแบบเลขที่ ๐๘ 12/25๕3	วัน / เดือน / ปี 24/07/25๕3
แผ่นที่ ๐8	จวม ๐8