



ประกาศเทศบาลนครปากเกร็ด

เรื่อง ประกวดราคาจ้างก่อสร้างโครงการก่อสร้างปรับปรุงภายในอาคารสำนักงานและโรงเก็บพัสดุครุภัณฑ์กอง
สาธารณสุขและสิ่งแวดล้อม ด้วยวิธีประกวดราคาอิเล็กทรอนิกส์ (e-bidding)

เทศบาลนครปากเกร็ด มีความประสงค์จะ ประกวดราคาจ้างก่อสร้างโครงการก่อสร้างปรับปรุงภายใน
อาคารสำนักงานและโรงเก็บพัสดุครุภัณฑ์กองสาธารณสุขและสิ่งแวดล้อม ด้วยวิธีประกวดราคาอิเล็กทรอนิกส์
(e-bidding) โดยก่อสร้างปรับปรุงภายในอาคารสำนักงานและโรงเก็บพัสดุครุภัณฑ์กองสาธารณสุขและสิ่งแวดล้อม
ตามแบบรูปรายการของเทศบาล ดังนี้

- ปรับปรุงพื้นที่จอดรถภายในอาคาร
- งานระบบกล้อวงจรปิด
- งานระบบบ่อน้ำที่ผ่านการบำบัดแล้ว
- งานระบบเครื่องปรับอากาศ
- งานป้ายชื่ออาคาร
- งานติดตั้งประตูบานม้วนสแตนเลส
- งานระบบล้างรถพร้อมอุปกรณ์

ราคากลางของงานก่อสร้างในการประกวดราคาครั้งนี้เป็นเงินทั้งสิ้น ๑๕,๐๖๕,๕๖๑.๘๗ บาท (สิบห้าล้านบาทหกหมื่นห้า
พันห้าร้อยหกสิบเอ็ดบาทแปดสิบเจ็ดสตางค์) (งบประมาณ ๑๕,๐๐๐,๐๐๐.๐๐ บาท)

ผู้ยื่นข้อเสนอจะต้องมีคุณสมบัติ ดังต่อไปนี้

๑. มีความสามารถตามกฎหมาย
๒. ไม่เป็นบุคคลล้มละลาย
๓. ไม่อยู่ระหว่างเลิกกิจการ
๔. ไม่เป็นบุคคลซึ่งอยู่ระหว่างถูกระงับการยื่นข้อเสนอหรือทำสัญญากับหน่วยงานของรัฐไว้ชั่วคราวเนื่อง
จากเป็นผู้ที่ไม่ผ่านเกณฑ์การประเมินผลการปฏิบัติงานของผู้ประกอบการตามระเบียบที่รัฐมนตรีว่าการกระทรวงการ
คลังกำหนดตามที่ประกาศเผยแพร่ในระบบเครือข่ายสารสนเทศของกรมบัญชีกลาง
๕. ไม่เป็นบุคคลซึ่งถูกระงับชื่อไว้ในบัญชีรายชื่อผู้ทำงานและได้แจ้งเวียนชื่อให้เป็นผู้ทำงานของหน่วยงาน
ของรัฐในระบบเครือข่ายสารสนเทศของกรมบัญชีกลาง ซึ่งรวมถึงนิติบุคคลที่ผู้ทำงานเป็นหุ้นส่วนผู้จัดการ กรรมการผู้
จัดการ ผู้บริหาร ผู้มีอำนาจในการดำเนินงานในกิจการของนิติบุคคลนั้นด้วย
๖. มีคุณสมบัติและไม่มีลักษณะต้องห้ามตามที่คณะกรรมการนโยบายการจัดซื้อจัดจ้างและการบริหาร
พัสดุภาครัฐกำหนดในราชกิจจานุเบกษา
๗. เป็นนิติบุคคลผู้มีอาชีพรับจ้างงานที่ประกวดราคาอิเล็กทรอนิกส์ดังกล่าว
๘. ไม่เป็นผู้มีผลประโยชน์ร่วมกันกับผู้ยื่นข้อเสนอรายอื่นที่เข้ายื่นข้อเสนอให้แก่เทศบาลนครปาก
เกร็ด ณ วันประกาศประกวดราคาอิเล็กทรอนิกส์ หรือไม่เป็นผู้กระทำการอันเป็นการขัดขวางการแข่งขันราคาอย่าง
เป็นธรรม ในการประกวดราคาอิเล็กทรอนิกส์ครั้งนี้
๙. ไม่เป็นผู้ได้รับเอกสิทธิ์หรือความคุ้มกัน ซึ่งอาจปฏิเสธไม่ยอมขึ้นศาลไทย เว้นแต่รัฐบาลของผู้ยื่นข้อ
เสนอได้มีคำสั่งให้สละเอกสิทธิ์และความคุ้มกันเช่นนั้น

๑๐. ผู้ยื่นข้อเสนอต้องมีผลงานก่อสร้างประเภทเดียวกันกับงานที่ประกวดราคาจ้างก่อสร้างและต้องเป็นงานของผู้รับจ้างในสัญญาเดียวในวงเงินไม่น้อยกว่า ๗,๕๐๐,๐๐๐.๐๐ บาท (เจ็ดล้านห้าแสนบาทถ้วน) และเป็นผลงานที่เป็นคู่สัญญาโดยตรงกับหน่วยงานของรัฐ หรือหน่วยงานเอกชนที่เทศบาลนครปากเกร็ดเชื่อถือ

๑๑. ผู้ยื่นข้อเสนอที่ยื่นข้อเสนอในรูปแบบของ "กิจการร่วมค้า" ต้องมีคุณสมบัติ ดังนี้
กรณีที่ข้อตกลงฯ กำหนดให้ผู้เข้าร่วมค้ารายใดรายหนึ่งเป็นผู้เข้าร่วมค้าหลัก ข้อตกลงฯ จะต้องมีการกำหนดสัดส่วนหน้าที่ และความรับผิดชอบในปริมาณงาน สิ่งของ หรือมูลค่าตามสัญญาของผู้เข้าร่วมค้าหลักมากกว่าผู้เข้าร่วมค้ารายอื่นทุกราย

กรณีที่ข้อตกลงฯ กำหนดให้ผู้เข้าร่วมค้ารายใดรายหนึ่งเป็นผู้เข้าร่วมค้าหลัก กิจการร่วมค่านั้นต้องใช้ผลงานของผู้เข้าร่วมค้าหลักรายเดียวเป็นผลงานของกิจการร่วมค้าที่ยื่นข้อเสนอ

กรณีที่ข้อตกลงฯ กำหนดให้ผู้เข้าร่วมค้ารายใดรายหนึ่งเป็นผู้เข้าร่วมค้าหลัก ผู้เข้าร่วมค้าหลักจะต้องเป็นผู้ประกอบการที่ขึ้นทะเบียนไว้กับกรมบัญชีกลาง ในส่วนของผู้เข้าร่วมค้าที่ไม่ใช่ผู้เข้าร่วมค้าหลักจะเป็นผู้ประกอบการที่ขึ้นทะเบียนในสาขางานก่อสร้างไว้กับกรมบัญชีกลางหรือไม่ก็ได้

สำหรับข้อตกลงฯ ที่ไม่ได้กำหนดให้ผู้เข้าร่วมค้ารายใดเป็นผู้เข้าร่วมค้าหลัก ผู้เข้าร่วมค้าทุกรายจะต้องมีคุณสมบัติครบถ้วนตามเงื่อนไขที่กำหนดไว้ในเอกสารเชิญชวน

๑๒. ผู้ยื่นข้อเสนอต้องลงทะเบียนในระบบจัดซื้อจัดจ้างภาครัฐด้วยอิเล็กทรอนิกส์ (Electronic Government Procurement : e - GP) ของกรมบัญชีกลาง

ผู้ยื่นข้อเสนอต้องยื่นข้อเสนอและเสนอราคาทางระบบจัดซื้อจัดจ้างภาครัฐด้วยอิเล็กทรอนิกส์ ในวันที่ ๒๗ กรกฎาคม ๒๕๖๕ ระหว่างเวลา ๐๘.๓๐ น. ถึง ๑๖.๓๐ น.

ผู้สนใจสามารถขอรับเอกสารประกวดราคาอิเล็กทรอนิกส์ โดยดาวน์โหลดเอกสารผ่านทางระบบจัดซื้อจัดจ้างภาครัฐด้วยอิเล็กทรอนิกส์ตั้งแต่วันที่ประกาศจนถึงก่อนวันเสนอราคา

ผู้สนใจสามารถดูรายละเอียดได้ที่เว็บไซต์ www.pakkretcity.go.th หรือ www.gprocurement.go.th หรือสอบถามทางโทรศัพท์หมายเลข ๐-๒๙๖๐-๙๗๐๔ ต่อ ๓๑๘,๓๑๙ ในวันและเวลาราชการ

ประกาศ ณ วันที่ ๒๑ กรกฎาคม ๒๕๖๕

(นายสมศักดิ์ ลามอ)

รองนายกเทศมนตรี รักษาการแทน

นายกเทศมนตรีนครปากเกร็ด

หมายเหตุ ผู้ประกอบการสามารถจัดเตรียมเอกสารประกอบการเสนอราคา (เอกสารส่วนที่ ๑ และเอกสารส่วนที่ ๒) ในระบบ e-GP ได้ตั้งแต่วันที่ขอรับเอกสารจนถึงวันเสนอราคา

เอกสารประกวดราคาจ้างก่อสร้างด้วยการประกวดราคาอิเล็กทรอนิกส์ (e-bidding)

เลขที่ ...๗.๕.../๒๕๖๕

การจ้างก่อสร้างโครงการก่อสร้างปรับปรุงภายในอาคารสำนักงานและโรงเก็บพัสดุครุภัณฑ์กองสาธารณสุขและสิ่งแวดล้อม
 แวดล้อม

ตามประกาศ เทศบาลนครปากเกร็ด

ลงวันที่ ๒๑ กรกฎาคม ๒๕๖๕

เทศบาลนครปากเกร็ด ซึ่งต่อไปนี้จะเรียกว่า "เทศบาลนครปากเกร็ด" มีความประสงค์จะ ประกวดราคา
 จ้างก่อสร้าง โครงการก่อสร้างปรับปรุงภายในอาคารสำนักงานและโรงเก็บพัสดุครุภัณฑ์กองสาธารณสุขและสิ่งแวดล้อม
 ด้วยวิธีประกวดราคาอิเล็กทรอนิกส์ (e-bidding) โดยก่อสร้างปรับปรุงภายในอาคารสำนักงานและโรงเก็บพัสดุ
 ครุภัณฑ์กองสาธารณสุขและสิ่งแวดล้อม ตามแบบรูปรายการของเทศบาล ดังนี้

- ปรับปรุงพื้นที่จอดรถภายในอาคาร
- งานระบบกล้องวงจรปิด
- งานระบบบ่อเก็บน้ำที่ผ่านการบำบัดแล้ว
- งานระบบเครื่องปรับอากาศ
- งานป้ายชื่ออาคาร
- งานติดตั้งประตูบานม้วนสแตนเลส
- งานระบบล้างรถพร้อมอุปกรณ์

โดยมีข้อแนะนำและข้อกำหนดดังต่อไปนี้

๑. เอกสารแนบท้ายเอกสารประกวดราคาอิเล็กทรอนิกส์

- ๑.๑ แบบรูปและรายการละเอียด เลขที่ กส.๖๗/๒๕๖๓ จำนวน - ๒๖ - แผ่น
- ๑.๒ แบบใบเสนอราคาที่กำหนดไว้ในระบบจัดซื้อจัดจ้างภาครัฐด้วยอิเล็กทรอนิกส์
- ๑.๓ สัญญาจ้างก่อสร้าง
- ๑.๔ แบบหนังสือค้ำประกัน
 - (๑) หลักประกันการเสนอราคา
 - (๒) หลักประกันสัญญา
- ๑.๕ สูตรการปรับราคา

$$K = ๐.๒๕ + ๐.๑๕ \text{ lt/lo} + ๐.๑๐ \text{ Ct/Co} + ๐.๔๐ \text{ Mt/Mo} + ๐.๑๐ \text{ St/So}$$
 (งานอาคาร)
- ๑.๖ บทนิยาม
 - (๑) ผู้ที่มีผลประโยชน์ร่วมกัน
 - (๒) การขัดขวางการแข่งขันอย่างเป็นธรรม
- ๑.๗ แบบบัญชีเอกสารที่กำหนดไว้ในระบบจัดซื้อจัดจ้างภาครัฐด้วยอิเล็กทรอนิกส์
 - (๑) บัญชีเอกสารส่วนที่ ๑

(๒) บัญชีเอกสารส่วนที่ ๒

๑.๘ แผนการใช้พัสดุที่ผลิตภายในประเทศและแผนการใช้เหล็กที่ผลิตภายในประเทศ

๑.๙ แบ่งงวดงานโครงการก่อสร้างปรับปรุงภายในอาคารสำนักงานและโรงเก็บพัสดุครุภัณฑ์
กองสาธารณสุขและสิ่งแวดล้อม จำนวน - ๔ - หน้า๑.๑๐ ตารางแสดงวงเงินงบประมาณที่ได้รับจัดสรรและราคากลางในงานจ้างก่อสร้าง
จำนวน - ๑ - หน้า

..... ฯลฯ.....

๒. คุณสมบัติของผู้ยื่นข้อเสนอ

๒.๑ มีความสามารถตามกฎหมาย

๒.๒ ไม่เป็นบุคคลล้มละลาย

๒.๓ ไม่อยู่ระหว่างเลิกกิจการ

๒.๔ ไม่เป็นบุคคลซึ่งอยู่ระหว่างถูกระงับการยื่นข้อเสนอหรือทำสัญญากับหน่วยงานของรัฐไว้
ชั่วคราว เนื่องจากเป็นผู้ที่ไม่ผ่านเกณฑ์การประเมินผลการปฏิบัติงานของผู้ประกอบการตามระเบียบที่รัฐมนตรีว่าการ
กระทรวงการคลังกำหนดตามที่ประกาศเผยแพร่ในระบบเครือข่ายสารสนเทศของกรมบัญชีกลาง๒.๕ ไม่เป็นบุคคลซึ่งถูกระงับชื่อไว้ในบัญชีรายชื่อผู้ทำงานและได้แจ้งเวียนชื่อให้เป็นผู้ทำงาน
ของหน่วยงานของรัฐในระบบเครือข่ายสารสนเทศของกรมบัญชีกลาง ซึ่งรวมถึงนิติบุคคลที่ผู้ทำงานเป็นหุ้นส่วนผู้
จัดการ กรรมการผู้จัดการ ผู้บริหาร ผู้มีอำนาจในการดำเนินงานในกิจการของนิติบุคคลนั้นด้วย๒.๖ มีคุณสมบัติและไม่มีลักษณะต้องห้ามตามที่คณะกรรมการนโยบายการจัดซื้อจัดจ้างและ
การบริหารพัสดุภาครัฐกำหนดในราชกิจจานุเบกษา

๒.๗ เป็นนิติบุคคลผู้มีอาชีพรับจ้างงานที่ประกวดราคาอิเล็กทรอนิกส์ดังกล่าว

๒.๘ ไม่เป็นผู้มีผลประโยชน์ร่วมกันกับผู้ยื่นข้อเสนอรายอื่นที่เข้ายื่นข้อเสนอให้แก่ เทศบาล
นครปากเกร็ด ณ วันประกาศประกวดราคาอิเล็กทรอนิกส์ หรือไม่เป็นผู้กระทำการอันเป็นการขัดขวางการแข่งขัน
อย่างเป็นธรรม ในการประกวดราคาอิเล็กทรอนิกส์ครั้งนี้๒.๙ ไม่เป็นผู้ได้รับเอกสิทธิ์หรือความคุ้มกัน ซึ่งอาจปฏิเสธไม่ยอมขึ้นศาลไทย เว้นแต่รัฐบาล
ของผู้ยื่นข้อเสนอได้มีคำสั่งให้สละเอกสิทธิ์และความคุ้มกันเช่นนั้น๒.๑๐ ผู้ยื่นข้อเสนอต้องมีผลงานก่อสร้างประเภทเดียวกันกับงานที่ประกวดราคาจ้างก่อสร้าง
และต้องเป็นงานของผู้รับจ้างในสัญญาเดียวในวงเงินไม่น้อยกว่า ๗,๕๐๐,๐๐๐.๐๐ บาท (เจ็ดล้านห้าแสนบาทถ้วน)
และเป็นผลงานที่เป็นคู่สัญญาโดยตรงกับหน่วยงานของรัฐ หรือหน่วยงานเอกชนที่เทศบาลนครปากเกร็ดเชื่อถือ

๒.๑๑ ผู้ยื่นข้อเสนอที่ยื่นข้อเสนอในรูปแบบของ "กิจการร่วมค้า" ต้องมีคุณสมบัติ ดังนี้

กรณีที่ข้อตกลงฯ กำหนดให้ผู้เข้าร่วมค้ารายใดรายหนึ่งเป็นผู้เข้าร่วมค้าหลัก ข้อตกลงฯ
จะต้องมีการกำหนดสัดส่วนหน้าที่ และความรับผิดชอบในปริมาณงาน สิ่งของ หรือมูลค่าตามสัญญาของผู้เข้าร่วมค้า
หลักมากกว่าผู้เข้าร่วมค้ารายอื่นทุกราย

กรณีที่มีข้อตกลงฯ กำหนดให้ผู้เข้าร่วมคำรายใดรายหนึ่งเป็นผู้เข้าร่วมคำหลัก กิจการร่วมค่านั้นต้องใช้ผลงานของผู้เข้าร่วมคำหลักรายเดียวเป็นผลงานของกิจการร่วมคำที่ยื่นข้อเสนอ

กรณีที่มีข้อตกลงฯ กำหนดให้ผู้เข้าร่วมคำรายใดรายหนึ่งเป็นผู้เข้าร่วมคำหลัก ผู้เข้าร่วมคำหลักจะต้องเป็นผู้ประกอบการที่ขึ้นทะเบียนไว้กับกรมบัญชีกลาง ในส่วนของผู้เข้าร่วมคำที่ไม่ใช่ผู้เข้าร่วมคำหลักจะเป็นผู้ประกอบการที่ขึ้นทะเบียนในสาขางานก่อสร้างไว้กับกรมบัญชีกลางหรือไม่ก็ได้

สำหรับข้อตกลงฯ ที่ไม่ได้กำหนดให้ผู้เข้าร่วมคำรายใดเป็นผู้เข้าร่วมคำหลัก ผู้เข้าร่วมคำทุกรายจะต้องมีคุณสมบัติครบถ้วนตามเงื่อนไขที่กำหนดไว้ในเอกสารเชิญชวน

๒.๑๒ ผู้ยื่นข้อเสนอต้องลงทะเบียนในระบบจัดซื้อจัดจ้างภาครัฐด้วยอิเล็กทรอนิกส์

(Electronic Government Procurement : e - GP) ของกรมบัญชีกลาง

๓. หลักฐานการยื่นข้อเสนอ

ผู้ยื่นข้อเสนอจะต้องเสนอเอกสารหลักฐานยื่นมาพร้อมกับการเสนอราคาทางระบบจัดซื้อจัดจ้างภาครัฐด้วยอิเล็กทรอนิกส์ โดยแยกเป็น ๒ ส่วน คือ

๓.๑ ส่วนที่ ๑ อย่างน้อยต้องมีเอกสารดังต่อไปนี้

(๑) ในกรณีผู้ยื่นข้อเสนอเป็นนิติบุคคล

(ก) ห้างหุ้นส่วนสามัญหรือห้างหุ้นส่วนจำกัด ให้ยื่นสำเนาหนังสือรับรองการจดทะเบียนนิติบุคคล บัญชีรายชื่อหุ้นส่วนผู้จัดการ ผู้มีอำนาจควบคุม (ถ้ามี) พร้อมทั้งรับรองสำเนาถูกต้อง

(ข) บริษัทจำกัดหรือบริษัทมหาชนจำกัด ให้ยื่นสำเนาหนังสือรับรองการจดทะเบียนนิติบุคคล หนังสือบริคณห์สนธิ บัญชีรายชื่อกรรมการผู้จัดการ ผู้มีอำนาจควบคุม (ถ้ามี) และบัญชีผู้ถือหุ้นรายใหญ่ (ถ้ามี) พร้อมทั้งรับรองสำเนาถูกต้อง

(๒) ในกรณีผู้ยื่นข้อเสนอเป็นบุคคลธรรมดาหรือคณะบุคคลที่มีใช้ในนิติบุคคล ให้ยื่นสำเนาบัตรประจำตัวประชาชนของผู้ยื่นนั้น สำเนาข้อตกลงที่แสดงถึงการเข้าเป็นหุ้นส่วน (ถ้ามี) สำเนาบัตรประจำตัวประชาชนของผู้เป็นหุ้นส่วน หรือสำเนาหนังสือเดินทางของผู้เป็นหุ้นส่วนที่มีได้ถือสัญชาติไทย พร้อมทั้งรับรองสำเนาถูกต้อง

(๓) ในกรณีผู้ยื่นข้อเสนอเป็นผู้ยื่นข้อเสนอร่วมกันในฐานะเป็นผู้ร่วมคำ ให้ยื่นสำเนาสัญญาของการเข้าร่วมคำ และเอกสารตามที่ระบุไว้ใน (๑) หรือ (๒) ของผู้ร่วมคำ แล้วแต่กรณี

(๔) เอกสารเพิ่มเติมอื่นๆ

(๔.๑) ใบสำคัญแสดงการจดทะเบียนห้างหุ้นส่วนบริษัท

(๕) บัญชีเอกสารส่วนที่ ๑ ทั้งหมดที่ได้ยื่นพร้อมกับการเสนอราคาทางระบบจัดซื้อจัดจ้างภาครัฐด้วยอิเล็กทรอนิกส์ ตามแบบในข้อ ๑.๗ (๑) โดยไม่ต้องแนบในรูปแบบ PDF File (Portable Document Format)

ทั้งนี้ เมื่อผู้ยื่นข้อเสนอดำเนินการแนบไฟล์เอกสารตามบัญชีเอกสารส่วนที่ ๑ ครบถ้วน ถูกต้องแล้ว ระบบจัดซื้อจัดจ้างภาครัฐด้วยอิเล็กทรอนิกส์จะสร้างบัญชีเอกสารส่วนที่ ๑ ตามแบบในข้อ ๑.๗ (๑) ให้โดยผู้ยื่นข้อเสนอไม่ต้องแนบบัญชีเอกสารส่วนที่ ๑ ดังกล่าวในรูปแบบ PDF File (Portable Document Format)

๓.๒ ส่วนที่ ๒ อย่างน้อยต้องมีเอกสารดังต่อไปนี้

(๑) ในกรณีที่ผู้ยื่นข้อเสนอมอบอำนาจให้บุคคลอื่นกระทำการแทนให้แนบหนังสือมอบอำนาจซึ่งติดอากรแสตมป์ตามกฎหมาย โดยมีหลักฐานแสดงตัวตนของผู้มอบอำนาจและผู้รับมอบอำนาจ ทั้งนี้หากผู้รับมอบอำนาจเป็นบุคคลธรรมดาต้องเป็นผู้ที่บรรลุนิติภาวะตามกฎหมายแล้วเท่านั้น

(๒) หลักประกันการเสนอราคา ตามข้อ ๕

(๓) สำเนาหนังสือรับรองผลงานก่อสร้างพร้อมทั้งรับรองสำเนาถูกต้อง

(๔) สำเนาใบขึ้นทะเบียนผู้ประกอบการวิสาหกิจขนาดกลางและขนาดย่อม (SMEs)

(ถ้ามี)

(๕) บัญชีเอกสารส่วนที่ ๒ ทั้งหมดที่ได้ยื่นพร้อมกับการเสนอราคาทางระบบจัดซื้อจัดจ้างภาครัฐด้วยอิเล็กทรอนิกส์ตามแบบในข้อ ๑.๗ (๒) โดยไม่ต้องแนบในรูปแบบ PDF File (Portable Document Format)

ทั้งนี้ เมื่อผู้ยื่นข้อเสนอดำเนินการแนบไฟล์เอกสารตามบัญชีเอกสารส่วนที่ ๒ ครบถ้วนถูกต้องแล้ว ระบบจัดซื้อจัดจ้างภาครัฐด้วยอิเล็กทรอนิกส์จะสร้างบัญชีเอกสารส่วนที่ ๒ ตามแบบในข้อ ๑.๗ (๒) ให้ โดยผู้ยื่นข้อเสนอไม่ต้องแนบบัญชีเอกสารส่วนที่ ๒ ดังกล่าวในรูปแบบ PDF File (Portable Document Format)

๔. การเสนอราคา

๔.๑ ผู้ยื่นข้อเสนอต้องยื่นข้อเสนอ และเสนอราคาทางระบบจัดซื้อจัดจ้างภาครัฐด้วยอิเล็กทรอนิกส์ตามที่กำหนดไว้ในเอกสารประกวดราคาอิเล็กทรอนิกส์นี้ โดยไม่มีเงื่อนไขใดๆ ทั้งสิ้น และจะต้องกรอกข้อความให้ถูกต้องครบถ้วน พร้อมทั้งหลักฐานแสดงตัวตนและทำการยืนยันตัวตนของผู้ยื่นข้อเสนอโดยไม่ต้องแนบบใบเสนอราคาในรูปแบบ PDF File (Portable Document Format)

๔.๒ ให้ผู้ยื่นข้อเสนอกรอกรายละเอียดการเสนอราคาในใบเสนอราคาตามแบบเอกสารประกวดราคาจ้างก่อสร้างด้วยวิธีประกวดราคาอิเล็กทรอนิกส์ (e-bidding) ข้อ ๑.๒ ให้ครบถ้วนโดยไม่ต้องยื่นใบแจ้งปริมาณงานและราคา และใบบัญชีรายการก่อสร้างในรูปแบบ PDF File (Portable Document Format)

ในการเสนอราคาให้เสนอราคาเป็นเงินบาทและเสนอราคาได้เพียงครั้งเดียวและราคาเดียว โดยเสนอราคารวม หรือราคาต่อหน่วย หรือราคาต่อรายการ ตามเงื่อนไขที่ระบุไว้ท้ายใบเสนอราคาให้ถูกต้อง ทั้งนี้ ราคารวมที่เสนอจะต้องตรงกันทั้งตัวเลขและตัวหนังสือ ถ้าตัวเลขและตัวหนังสือไม่ตรงกัน ให้ถือตัวหนังสือเป็นสำคัญ โดยคิดราคารวมทั้งสิ้นซึ่งรวมค่าภาษีมูลค่าเพิ่ม ภาษีอากรอื่น และค่าใช้จ่ายที่ปวงไว้แล้ว

ราคาที่เสนอจะต้องเสนอกำหนดยื่นราคาไม่น้อยกว่า ๒๓๐ วัน ตั้งแต่วันเสนอราคาโดยภายในกำหนดยื่นราคา ผู้ยื่นข้อเสนอต้องรับผิดชอบราคาที่ตนได้เสนอไว้และจะถอนการเสนอราคามีได้

๔.๓ ผู้ยื่นข้อเสนอจะต้องเสนอกำหนดเวลาดำเนินการก่อสร้างแล้วเสร็จไม่เกิน ๒๓๐ วัน นับถัดจากวันลงนามในสัญญาจ้างหรือจากวันที่ได้รับหนังสือแจ้งจาก เทศบาลนครปากเกร็ด ให้เริ่มทำงาน

๔.๔ ก่อนเสนอราคา ผู้ยื่นข้อเสนอควรตรวจดูร่างสัญญา แบบรูป และรายการละเอียด ฯลฯ ให้ถี่ถ้วนและเข้าใจเอกสารประกวดราคาจ้างอิเล็กทรอนิกส์ทั้งหมดเสียก่อนที่จะตกลงยื่นข้อเสนอตามเงื่อนไขในเอกสารประกวดราคาจ้างอิเล็กทรอนิกส์

๔.๕ ผู้ยื่นข้อเสนอจะต้องยื่นข้อเสนอและเสนอราคาทางระบบจัดซื้อจัดจ้างภาครัฐด้วยอิเล็กทรอนิกส์ในวันที่ ๒๗ กรกฎาคม ๒๕๖๕ ระหว่างเวลา ๐๘.๓๐ น. ถึง ๑๖.๓๐ น. และเวลาในการเสนอราคาให้ถือตามเวลาของระบบจัดซื้อจัดจ้างภาครัฐด้วยอิเล็กทรอนิกส์เป็นเกณฑ์

เมื่อพ้นกำหนดเวลายื่นข้อเสนอและเสนอราคาแล้ว จะไม่รับเอกสารการยื่นข้อเสนอและเสนอราคาใดๆ โดยเด็ดขาด

๔.๖ ผู้ยื่นข้อเสนอต้องจัดทำเอกสารสำหรับใช้ในการเสนอราคาในรูปแบบไฟล์เอกสารประเภท PDF File (Portable Document Format) โดยผู้ยื่นข้อเสนอต้องเป็นผู้รับผิดชอบตรวจสอบความครบถ้วนถูกต้อง และชัดเจนของเอกสาร PDF File ก่อนที่จะยืนยันการเสนอราคา แล้วจึงส่งข้อมูล (Upload) เพื่อเป็นการเสนอราคาให้แก่เทศบาลนครปากเกร็ด ผ่านทางระบบจัดซื้อจัดจ้างภาครัฐด้วยอิเล็กทรอนิกส์

๔.๗ คณะกรรมการพิจารณาผลการประกวดราคาอิเล็กทรอนิกส์จะดำเนินการตรวจสอบคุณสมบัติของผู้ยื่นข้อเสนอแต่ละรายว่า เป็นผู้ยื่นข้อเสนอที่มีผลประโยชน์ร่วมกันกับผู้ยื่นเสนอรายอื่นตามข้อ ๑.๖ (๑) หรือไม่ หากปรากฏว่าผู้ยื่นข้อเสนอรายใดเป็นผู้ยื่นข้อเสนอที่มีผลประโยชน์ร่วมกันกับผู้ยื่นเสนอรายอื่น คณะกรรมการฯ จะตัดรายชื่อผู้ยื่นเสนอราคาที่มีผลประโยชน์ร่วมกันนั้นออกจากการเป็นผู้ยื่นข้อเสนอ

หากปรากฏต่อคณะกรรมการพิจารณาผลการประกวดราคาอิเล็กทรอนิกส์ว่า ก่อนหรือในขณะที่มีการพิจารณาข้อเสนอ มีผู้ยื่นข้อเสนอรายใดกระทำการอันเป็นการขัดขวางการแข่งขันอย่างเป็นธรรมตามข้อ ๑.๖ (๒) และคณะกรรมการฯ เชื่อว่ามีการกระทำอันเป็นการขัดขวางการแข่งขันอย่างเป็นธรรม คณะกรรมการฯ จะตัดรายชื่อผู้ยื่นเสนอรายนั้นออกจากการเป็นผู้ยื่นข้อเสนอ และเทศบาลนครปากเกร็ด จะพิจารณาลงโทษผู้ยื่นเสนอดังกล่าวเป็นผู้ที่งาน เว้นแต่ เทศบาลนครปากเกร็ด จะพิจารณาเห็นว่าผู้ยื่นเสนอรายนั้น มิใช่เป็นผู้ริเริ่มให้มีการกระทำความดังกล่าวและได้ให้ความร่วมมือเป็นประโยชน์ต่อการพิจารณาของเทศบาลนครปากเกร็ด

๔.๘ ผู้ยื่นข้อเสนอจะต้องปฏิบัติ ดังนี้

(๑) ปฏิบัติตามเงื่อนไขที่ระบุไว้ในเอกสารประกวดราคาอิเล็กทรอนิกส์

(๒) ราคาที่เสนอจะต้องเป็นราคาที่รวมภาษีมูลค่าเพิ่ม และภาษีอื่นๆ (ถ้ามี) รวมค่าใช้จ่าย

จ่ายทั้งปวงไว้ด้วยแล้ว

(๓) ผู้ยื่นข้อเสนอจะต้องลงทะเบียนเพื่อเข้าสู่กระบวนการเสนอราคา ตามวัน เวลา ที่

กำหนด

(๔) ผู้ยื่นข้อเสนอจะถอนการเสนอราคาที่เสนอแล้วไม่ได้

(๕) ผู้ยื่นข้อเสนอต้องศึกษาและทำความเข้าใจในระบบและวิธีการเสนอราคาด้วยวิธี

ประกวดราคาอิเล็กทรอนิกส์ ของกรมบัญชีกลางที่แสดงไว้ในเว็บไซต์ www.gprocurement.go.th

๔.๙ ผู้ยื่นข้อเสนอที่เป็นผู้ชนะการเสนอราคาต้องจัดทำแผนการใช้พัสดุที่ผลิตภายในประเทศ และแผนการใช้เหล็กที่ผลิตภายในประเทศ โดยยื่นให้หน่วยงานของรัฐภายใน ๖๐ วัน นับถัดจากวันลงนามในสัญญา

๕. หลักประกันการเสนอราคา

ผู้ยื่นข้อเสนอต้องวางหลักประกันการเสนอราคาพร้อมกับการเสนอราคาทางระบบการจัดซื้อจัดจ้างภาครัฐด้วยอิเล็กทรอนิกส์ โดยใช้หลักประกันอย่างหนึ่งอย่างใดดังต่อไปนี้ จำนวน ๗๕๔,๐๐๐.๐๐ บาท (เจ็ดแสนห้าหมื่นสี่พันบาทถ้วน)

๕.๑ เช็คหรือตราฟท์ที่ธนาคารเซ็นส่งง่าย ซึ่งเป็นเช็คหรือตราฟท์ลงวันที่ที่ใช้เช็คหรือตราฟท์นั้นชำระต่อเจ้าหน้าที่ในวันที่ยื่นข้อเสนอ หรือก่อนวันนั้นไม่เกิน ๓ วันทำการ

๕.๒ หนังสือค้ำประกันอิเล็กทรอนิกส์ของธนาคารภายในประเทศตามแบบที่คณะกรรมการนโยบายกำหนด

๕.๓ พันธบัตรรัฐบาลไทย

๕.๔ หนังสือค้ำประกันของบริษัทเงินทุนหรือบริษัทเงินทุนหลักทรัพย์ที่ได้รับอนุญาตให้ประกอบกิจการเงินทุนเพื่อการพาณิชย์และประกอบธุรกิจค้ำประกันตามประกาศของธนาคารแห่งประเทศไทย ตามรายชื่อบริษัทเงินทุนที่ธนาคารแห่งประเทศไทยแจ้งเวียนให้ทราบ โดยอนุโลมให้ใช้ตามตัวอย่างหนังสือค้ำประกันของธนาคารที่คณะกรรมการนโยบายกำหนด

กรณีที่ผู้ยื่นข้อเสนอ นำเช็คหรือตราฟท์ที่ธนาคารส่งง่ายหรือพันธบัตรรัฐบาลไทยหรือหนังสือค้ำประกันของบริษัทเงินทุนหรือบริษัทเงินทุนหลักทรัพย์ มาวางเป็นหลักประกันการเสนอราคาจะต้องส่งต้นฉบับเอกสารดังกล่าวมาให้เทศบาลนครปากเกร็ดตรวจสอบความถูกต้องในวันที่ ๕ สิงหาคม ๒๕๖๕ ระหว่างเวลา ๐๘.๓๐ น. ถึง ๑๖.๓๐ น.

กรณีที่ผู้ยื่นข้อเสนอที่ยื่นข้อเสนอในรูปแบบของ "กิจการร่วมค้า" ประสงค์จะใช้หนังสือค้ำประกันอิเล็กทรอนิกส์ของธนาคารในประเทศเป็นหลักประกันการเสนอราคาให้ระบุชื่อผู้เข้าร่วมค้ำรายที่สัญญาร่วมค้ำกำหนดให้เป็นผู้เข้ายื่นข้อเสนอกับหน่วยงานของรัฐเป็นผู้ยื่นข้อเสนอ

หลักประกันการเสนอราคาตามข้อนี้ เทศบาลนครปากเกร็ดจะคืนให้ผู้ยื่นข้อเสนอหรือผู้ค้ำประกันภายใน ๑๕ วัน นับถัดจากวันที่เทศบาลนครปากเกร็ดได้พิจารณาเห็นชอบรายงานผลคัดเลือกผู้ชนะการประกวดราคาเรียบร้อยแล้ว เว้นแต่ผู้ยื่นข้อเสนอรายที่คัดเลือกไว้ซึ่งเสนอราคาต่ำสุดหรือได้คะแนนรวมสูงสุดไม่เกิน ๓ ราย ให้คืนได้ต่อเมื่อได้ทำสัญญาหรือข้อตกลง หรือผู้ยื่นข้อเสนอได้พ้นจากข้อผูกพันแล้ว

การคืนหลักประกันการเสนอราคา ไม่ว่าในกรณีใด ๆ จะคืนให้โดยไม่มีดอกเบี้ย

๖. หลักเกณฑ์และสิทธิในการพิจารณา

๖.๑ การพิจารณาผลการยื่นข้อเสนอประกวดราคาอิเล็กทรอนิกส์ครั้งนี้ เทศบาลนครปากเกร็ดจะพิจารณาตัดสินโดยใช้หลักเกณฑ์ ราคา

๖.๒ การพิจารณาผู้ชนะการยื่นข้อเสนอ

กรณีใช้หลักเกณฑ์ราคาในการพิจารณาผู้ชนะการยื่นข้อเสนอ เทศบาลนครปากเกร็ด จะพิจารณาจาก ราคารวม

๖.๓ หากผู้ยื่นข้อเสนอรายใดมีคุณสมบัติไม่ถูกต้องตามข้อ ๒ หรือยื่นหลักฐานการยื่นข้อเสนอไม่ถูกต้อง หรือไม่ครบถ้วนตามข้อ ๓ หรือยื่นข้อเสนอไม่ถูกต้องตามข้อ ๔ แล้ว คณะกรรมการพิจารณาผล การประกวดราคาอิเล็กทรอนิกส์จะไม่รับพิจารณาข้อเสนอของผู้ยื่นข้อเสนอรายนั้น เว้นแต่ผู้ยื่นข้อเสนอรายใดเสนอเอกสารทางเทคนิคหรือรายละเอียดคุณลักษณะเฉพาะของพัสดุที่จะจ้างไม่ครบถ้วน หรือเสนอรายละเอียดแตกต่างไปจากเงื่อนไขที่เทศบาลนครปากเกร็ดกำหนดไว้ในประกาศและเอกสารประกวดราคาอิเล็กทรอนิกส์ ในส่วนที่มีใช้สาระสำคัญและความแตกต่างนั้น ไม่มีผลทำให้เกิดการได้เปรียบเสียเปรียบต่อผู้ยื่นข้อเสนอรายอื่น หรือเป็นการผิดพลาดเล็กน้อย คณะกรรมการฯ อาจพิจารณาผ่อนปรนการตัดสินสิทธิผู้ยื่นข้อเสนอรายนั้น

๖.๔ เทศบาลนครปากเกร็ดสงวนสิทธิไม่พิจารณาข้อเสนอของผู้ยื่นข้อเสนอโดยไม่มี การผ่านขั้น ในกรณีดังต่อไปนี้

(๑) ไม่ปรากฏชื่อผู้ยื่นข้อเสนอรายนั้นในบัญชีรายชื่อผู้รับเอกสารประกวดราคา อิเล็กทรอนิกส์ทางระบบจัดซื้อจัดจ้างด้วยอิเล็กทรอนิกส์ หรือบัญชีรายชื่อผู้ซื้อเอกสารประกวดราคาอิเล็กทรอนิกส์ ทางระบบจัดซื้อจัดจ้างด้วยอิเล็กทรอนิกส์ ของเทศบาลนครปากเกร็ด

(๒) ไม่กรอกชื่อผู้ยื่นข้อเสนอในการเสนอราคาทางระบบจัดซื้อจัดจ้างด้วย อิเล็กทรอนิกส์

(๓) เสนอรายละเอียดแตกต่างไปจากเงื่อนไขที่กำหนดในเอกสารประกวดราคา อิเล็กทรอนิกส์ที่เป็นสาระสำคัญ หรือมีผลทำให้เกิดความได้เปรียบเสียเปรียบแก่ผู้ยื่นข้อเสนอรายอื่น

๖.๕ ในการตัดสินการประกวดราคาอิเล็กทรอนิกส์หรือในการทำสัญญา คณะกรรมการ พิจารณาผลการประกวดราคาอิเล็กทรอนิกส์หรือเทศบาลนครปากเกร็ด มีสิทธิให้ผู้ยื่นข้อเสนอชี้แจงข้อเท็จจริงเพิ่ม เติมได้ เทศบาลนครปากเกร็ดมีสิทธิที่จะไม่รับข้อเสนอ ไม่รับราคา หรือไม่ทำสัญญา หากข้อเท็จจริงดังกล่าวไม่เหมาะสมหรือไม่ถูกต้อง

๖.๖ เทศบาลนครปากเกร็ดทรงไว้ซึ่งสิทธิที่จะไม่รับราคาต่ำสุด หรือราคาหนึ่งราคาใด หรือ ราคาที่เสนอทั้งหมดก็ได้ และอาจพิจารณาเลือกจ้างในจำนวน หรือขนาด หรือเฉพาะรายการหนึ่งรายการใด หรืออาจ จะยกเลิก การประกวดราคาอิเล็กทรอนิกส์โดยไม่พิจารณาจัดจ้างเลยก็ได้ สุดแต่จะพิจารณา ทั้งนี้ เพื่อประโยชน์ของ ทางราชการเป็นสำคัญ และให้ถือว่าการตัดสินของเทศบาลนครปากเกร็ดเป็นเด็ดขาดผู้ยื่นข้อเสนอจะเรียกร้องค่าใช้จ่าย หรือค่าเสียหายใดๆ มิได้ รวมทั้ง เทศบาลนครปากเกร็ดจะพิจารณายกเลิกการประกวดราคาอิเล็กทรอนิกส์และ ลงโทษผู้ยื่นข้อเสนอเป็นผู้ทำงาน ไม่ว่าจะเป็นผู้ยื่นข้อเสนอที่ได้รับการคัดเลือกหรือไม่ก็ตาม หากมีเหตุที่เชื่อถือได้ว่า ยื่นข้อเสนอกระทำการโดยไม่สุจริต เช่น การเสนอเอกสารอันเป็นเท็จ หรือใช้ชื่อบุคคลธรรมดา หรือนิติบุคคลอื่นมา เสนอราคาแทน เป็นต้น

ในกรณีที่ผู้ยื่นข้อเสนอรายที่เสนอราคาต่ำสุด เสนอราคาต่ำจนคาดหมายได้ว่าไม่อาจดำเนินงานตามเอกสารประกวดราคาอิเล็กทรอนิกส์ได้ คณะกรรมการพิจารณาผลการประกวดราคาอิเล็กทรอนิกส์หรือ เทศบาลนครปากเกร็ด จะให้ผู้ยื่นข้อเสนอชี้แจงและแสดงหลักฐานที่ทำให้เชื่อได้ว่าผู้ยื่นข้อเสนอสามารถดำเนินงาน ตามเอกสารประกวดราคาอิเล็กทรอนิกส์ให้เสร็จสมบูรณ์ หากคำชี้แจงไม่เป็นที่รับฟังได้ เทศบาลนครปากเกร็ด มีสิทธิ ที่จะไม่รับข้อเสนอหรือไม่รับราคาของผู้ยื่นข้อเสนอรายนั้น ทั้งนี้ผู้ยื่นข้อเสนอดังกล่าวไม่มีสิทธิเรียกร้องค่าใช้จ่ายหรือ ค่าเสียหายใดๆ จากเทศบาลนครปากเกร็ด

๖.๗ ก่อนลงนามในสัญญา เทศบาลนครปากเกร็ด อาจประกาศยกเลิกการประกวดราคา อิเล็กทรอนิกส์ หากปรากฏว่ามีการกระทำที่เข้าลักษณะผู้ยื่นข้อเสนอที่ชนะการประกวดราคาหรือที่ได้รับการคัดเลือก มีผลประโยชน์ร่วมกัน หรือมีส่วนได้เสียกับผู้ยื่นข้อเสนอรายอื่น หรือขัดขวางการแข่งขันอย่างเป็นธรรม หรือสมยอม กันกับผู้ยื่นข้อเสนอรายอื่น หรือเจ้าหน้าที่ในการเสนอราคา หรือสื่อว่ากระทำการทุจริตอื่นใดในการเสนอราคา

๖.๘ หากผู้ยื่นข้อเสนอซึ่งเป็นผู้ประกอบการ SMEs เสนอราคาสูงกว่าราคาต่ำสุดของผู้ยื่นข้อ เสนอรายอื่นที่ไม่เกินร้อยละ ๑๐ ให้หน่วยงานของรัฐจัดซื้อจัดจ้างจากผู้ประกอบการ SMEs ดังกล่าว โดยจัดเรียง

ลำดับผู้ยื่นข้อเสนอซึ่งเป็นผู้ประกอบการ SMEs ซึ่งเสนอราคาสูงกว่าราคาต่ำสุดของผู้ยื่นข้อเสนอรายอื่นไม่เกินร้อยละ ๑๐ ที่จะเรียกมาทำสัญญาไม่เกิน ๓ ราย

ผู้ยื่นข้อเสนอที่เป็นกิจการร่วมค้าที่จะได้สิทธิตามวรรคหนึ่ง ผู้เข้าร่วมค้าทุกรายจะต้องเป็นผู้ประกอบการ SMEs

๖.๙ หากผู้ยื่นข้อเสนอซึ่งมิใช่ผู้ประกอบการ SMEs แต่เป็นบุคคลธรรมดาที่ถือสัญชาติไทย หรือนิติบุคคลที่จัดตั้งขึ้นตามกฎหมายไทยเสนอราคาสูงกว่าราคาต่ำสุดของผู้ยื่นข้อเสนอซึ่งเป็นบุคคลธรรมดาที่มีได้ถือสัญชาติไทยหรือนิติบุคคลที่จัดตั้งขึ้นตามกฎหมายของต่างประเทศไม่เกินร้อยละ ๓ ให้หน่วยงานของรัฐจัดซื้อหรือจัดจ้างจากผู้ยื่นข้อเสนอซึ่งเป็นบุคคลธรรมดาที่ถือสัญชาติไทยหรือนิติบุคคลที่จัดตั้งขึ้นตามกฎหมายไทยดังกล่าว

ผู้ยื่นข้อเสนอที่เป็นกิจการร่วมค้าที่จะได้สิทธิตามวรรคหนึ่ง ผู้เข้าร่วมค้าทุกรายจะต้องเป็นผู้ประกอบการที่เป็นบุคคลธรรมดาที่ถือสัญชาติไทยหรือนิติบุคคลที่จัดตั้งขึ้นตามกฎหมายไทย

๗. การทำสัญญาจ้างก่อสร้าง

ผู้ชนะการประกวดราคาอิเล็กทรอนิกส์จะต้องทำสัญญาจ้างตามแบบสัญญา ดังระบุในข้อ ๑.๓ หรือทำข้อตกลงเป็นหนังสือกับเทศบาลนครปากเกร็ด ภายใน ๑๕ วัน นับถัดจากวันที่ได้รับแจ้ง และจะต้องวางหลักประกันสัญญาเป็นจำนวนเงินเท่ากับร้อยละ ๕ ของราคาค่าจ้างที่ประกวดราคาอิเล็กทรอนิกส์ ให้เทศบาลนครปากเกร็ดยึดถือไว้ในขณะที่ทำสัญญาโดยใช้หลักประกันอย่างหนึ่งอย่างใด ดังต่อไปนี้

๗.๑ เงินสด

๗.๒ เช็คหรือตราพท์ที่ธนาคารเซ็นสั่งจ่าย ซึ่งเป็นเช็คหรือตราพท์ลงวันที่ที่ใช้เช็คหรือตราพท์นั้น ชำระต่อเจ้าหน้าที่ในวันทำสัญญา หรือก่อนวันนั้นไม่เกิน ๓ วันทำการ

๗.๓ หนังสือค้ำประกันของธนาคารภายในประเทศ ตามตัวอย่างที่คณะกรรมการนโยบายกำหนด ดังระบุในข้อ ๑.๔ (๒) หรือจะเป็นหนังสือค้ำประกันอิเล็กทรอนิกส์ตามวิธีการที่กรมบัญชีกลางกำหนด

๗.๔ หนังสือค้ำประกันของบริษัทเงินทุน หรือบริษัทเงินทุนหลักทรัพย์ที่ได้รับอนุญาตให้ประกอบกิจการเงินทุนเพื่อการพาณิชย์และประกอบธุรกิจค้ำประกันตามประกาศของธนาคารแห่งประเทศไทย ตามรายชื่อบริษัทเงินทุนที่ธนาคารแห่งประเทศไทยแจ้งเวียนให้ทราบ โดยอนุโลมให้ใช้ตามตัวอย่างหนังสือค้ำประกันของธนาคารที่คณะกรรมการนโยบายกำหนด ดังระบุในข้อ ๑.๔ (๒)

๗.๕ พันธบัตรรัฐบาลไทย

หลักประกันนี้จะคืนให้ โดยไม่มีดอกเบี้ยภายใน ๑๕ วันนับถัดจากวันที่ผู้ชนะการประกวดราคาอิเล็กทรอนิกส์ (ผู้รับจ้าง) พ้นจากข้อผูกพันตามสัญญาจ้างแล้ว

๘. ค่าจ้างและการจ่ายเงิน

เทศบาลนครปากเกร็ดจะจ่ายค่าจ้างซึ่งได้รวมภาษีมูลค่าเพิ่ม ตลอดจนภาษีอื่น ๆ และค่าใช้จ่ายที่พึงปวงแล้ว โดยถือราคาเหมารวมเป็นเกณฑ์ และกำหนดการจ่ายเงินเป็น จำนวน ๑๕ งวด ดังนี้

งวดที่ ๑ เป็นจำนวนเงินในอัตราร้อยละ ๕ ของค่าจ้าง เมื่อผู้รับจ้างได้ปฏิบัติงาน งานติดตั้งฝ้าอลูมิเนียมคอมโพสิตแล้วเสร็จ พื้นที่ ๒๒๕.๐๐ ตารางเมตร ตามแบบรูปและรายการของเทศบาล ให้แล้วเสร็จภายใน ๔๕ วัน

งวดที่ ๒ เป็นจำนวนเงินในอัตราร้อยละ ๕ ของค่าจ้าง เมื่อผู้รับจ้างได้ปฏิบัติงาน งานติดตั้งฝ้าอลู

มิเนียมคอมโพสิตแล้วเสร็จทั้งหมด พื้นที่ ๔๕๐.๐๐ ตารางเมตร ตามแบบรูปและรายการของเทศบาล ให้แล้วเสร็จภายใน ๖๐ วัน

งวดที่ ๓ เป็นจำนวนเงินในอัตราร้อยละ ๕ ของค่าจ้าง เมื่อผู้รับจ้างได้ปฏิบัติงาน งานติดตั้ง ตาข่ายกันนก HDPE. แล้วเสร็จทั้งหมด พื้นที่ ๑,๒๑๐.๐๐ ตารางเมตร ตามแบบรูปและรายการของเทศบาล ให้แล้วเสร็จภายใน ๗๕ วัน

งวดที่ ๔ เป็นจำนวนเงินในอัตราร้อยละ ๔ ของค่าจ้าง เมื่อผู้รับจ้างได้ปฏิบัติงาน งานก่อสร้าง ป้ายชื่ออาคาร แล้วเสร็จทั้งหมด จำนวน ๑ ป้าย ตามแบบรูปและรายการของเทศบาล ให้แล้วเสร็จภายใน ๙๐ วัน

งวดที่ ๕ เป็นจำนวนเงินในอัตราร้อยละ ๔ ของค่าจ้าง เมื่อผู้รับจ้างได้ปฏิบัติงาน งานติดตั้ง ระบบกล้อง CCTV. แล้วเสร็จทั้งหมด จำนวน ๒๐ ชุด พร้อมอุปกรณ์ครบชุด ตามแบบรูปและรายการของเทศบาล ให้แล้วเสร็จภายใน ๑๐๕ วัน

งวดที่ ๖ เป็นจำนวนเงินในอัตราร้อยละ ๕ ของค่าจ้าง เมื่อผู้รับจ้างได้ปฏิบัติงาน ติดตั้งกระเบื้อง ยางลายไม้ระบบคลิกล็อกหนาไม่น้อยกว่า ๔ มิลลิเมตร แล้วเสร็จทั้งหมด พื้นที่ ๑,๑๙๘.๐๐ ตารางเมตร ตามแบบรูป และรายการของเทศบาล ให้แล้วเสร็จภายใน ๑๒๐ วัน

งวดที่ ๗ เป็นจำนวนเงินในอัตราร้อยละ ๗ ของค่าจ้าง เมื่อผู้รับจ้างได้ปฏิบัติงาน ติดตั้งเครื่อง ปรับอากาศขนาด ๔๘,๐๐๐ BTU. แล้วเสร็จทั้งหมด จำนวน ๑๕ ชุด ตามแบบรูปและรายการของเทศบาล ให้แล้วเสร็จภายใน ๑๓๕ วัน

งวดที่ ๘ เป็นจำนวนเงินในอัตราร้อยละ ๖ ของค่าจ้าง เมื่อผู้รับจ้างได้ปฏิบัติงาน ติดตั้งเครื่อง ปรับอากาศขนาด ๒๔,๐๐๐ BTU.แล้วเสร็จทั้งหมด จำนวน ๑๖ ชุด และขนาด ๑๘,๐๐๐ BTU. แล้วเสร็จทั้งหมด จำนวน ๒ ชุด ตามแบบรูปและรายการของเทศบาล ให้แล้วเสร็จภายใน ๑๕๐ วัน

งวดที่ ๙ เป็นจำนวนเงินในอัตราร้อยละ ๔ ของค่าจ้าง เมื่อผู้รับจ้างได้ปฏิบัติงาน ติดตั้งระบบ ถ้างรดแล้วเสร็จทั้งหมด จำนวน ๑ ชุด และระบบบ่อเก็บน้ำที่ผ่านการบำบัด แล้วเสร็จทั้งหมด จำนวน ๑ ชุด ตามแบบรูปและรายการของเทศบาล ให้แล้วเสร็จภายใน ๑๖๕ วัน

งวดที่ ๑๐ เป็นจำนวนเงินในอัตราร้อยละ ๖ ของค่าจ้าง เมื่อผู้รับจ้างได้ปฏิบัติงาน ติดตั้งงานติดตั้งประตูบานม้วนสแตนเลส ระบบไฟฟ้า แล้วเสร็จทั้งหมด จำนวน ๔ ชุด ตามแบบรูปและรายการของเทศบาล ให้แล้วเสร็จภายใน ๑๗๕ วัน

งวดที่ ๑๑ เป็นจำนวนเงินในอัตราร้อยละ ๙ ของค่าจ้าง เมื่อผู้รับจ้างได้ปฏิบัติงาน ปรับปรุงพื้น PU MF หนาไม่น้อยกว่า ๔ มิลลิเมตร แล้วเสร็จพื้นที่ ๑,๔๐๐.๐๐ ตารางเมตร ตามแบบรูปและรายการของเทศบาล ให้แล้วเสร็จภายใน ๑๘๕ วัน

งวดที่ ๑๒ เป็นจำนวนเงินในอัตราร้อยละ ๙ ของค่าจ้าง เมื่อผู้รับจ้างได้ปฏิบัติงาน ปรับปรุงพื้น PU MF หนาไม่น้อยกว่า ๔ มิลลิเมตร แล้วเสร็จพื้นที่ ๒,๘๐๐.๐๐ ตารางเมตร (ต่อจากงวดที่ ๑๑) ตามแบบรูปและรายการของเทศบาล ให้แล้วเสร็จภายใน ๑๙๕ วัน

งวดที่ ๑๓ เป็นจำนวนเงินในอัตราร้อยละ ๙ ของค่าจ้าง เมื่อผู้รับจ้างได้ปฏิบัติงาน ปรับปรุงพื้น PU MF หนาไม่น้อยกว่า ๔ มิลลิเมตร แล้วเสร็จพื้นที่ ๔,๒๐๐.๐๐ ตารางเมตร (ต่อจากงวดที่ ๑๒) ตามแบบรูปและรายการของเทศบาล ให้แล้วเสร็จภายใน ๒๐๕ วัน

งวดที่ ๑๔ เป็นจำนวนเงินในอัตราร้อยละ ๙ ของค่าจ้าง เมื่อผู้รับจ้างได้ปฏิบัติงาน ปรับปรุงพื้น PU MF หนาไม่น้อยกว่า ๔ มิลลิเมตร แล้วเสร็จทั้งหมดพื้นที่ ๕,๕๗๐.๐๐ ตารางเมตร ตามแบบรูปและรายการของเทศบาล ให้แล้วเสร็จภายใน ๒๑๕ วัน

งวดสุดท้าย เป็นจำนวนเงินในอัตราร้อยละ ๑๓ ของค่าจ้าง เมื่อผู้รับจ้างได้ปฏิบัติงานติดตั้งม่านภายในอาคาร แล้วเสร็จทั้งหมด จำนวน ๒๙ ชุด ตามแบบรูปและรายการของเทศบาลรวมทั้งปฏิบัติงานอื่นๆ ทั้งหมด ให้แล้วเสร็จเรียบร้อยตามสัญญา รวมทั้งทำสถานที่ก่อสร้างให้สะอาดเรียบร้อย

๙. อัตราค่าปรับ

ค่าปรับตามสัญญาจ้างแนบท้ายเอกสารประกวดราคาอิเล็กทรอนิกส์นี้ หรือข้อตกลงจ้างเป็นหนังสือจะกำหนด ดังนี้

๙.๑ กรณีที่ผู้รับจ้างนำงานที่รับจ้างไปจ้างช่วงให้ผู้อื่นทำอีกทอดหนึ่งโดยไม่ได้รับอนุญาตจากเทศบาลนครปากเกร็ด จะกำหนดค่าปรับสำหรับการฝ่าฝืนดังกล่าวเป็นจำนวนร้อยละ ๑๐.๐๐ ของวงเงินของงานจ้างช่วงนั้น

๙.๒ กรณีที่ผู้รับจ้างปฏิบัติผิดสัญญาจ้างก่อสร้าง นอกเหนือจากข้อ ๙.๑ จะกำหนดค่าปรับเป็นรายวันเป็นจำนวนเงินตายตัวในอัตราร้อยละ ๐.๑๐ ของราคางานจ้าง

๑๐. การรับประกันความชำรุดบกพร่อง

ผู้ชนะการประกวดราคาอิเล็กทรอนิกส์ซึ่งได้ทำสัญญาจ้าง ตามแบบ ดังระบุในข้อ ๑.๓ หรือข้อตกลงจ้างเป็นหนังสือแล้วแต่กรณี จะต้องรับประกันความชำรุดบกพร่องของงานจ้างที่เกิดขึ้นภายในระยะเวลา ไม่น้อยกว่า ๒ ปี นับถัดจากวันที่เทศบาลนครปากเกร็ดได้รับมอบงาน โดยต้องจัดการซ่อมแซมแก้ไขให้ใช้การได้ติดตั้งเดิมภายใน ๑๕ วัน นับถัดจากวันที่ได้รับแจ้งความชำรุดบกพร่อง

๑๑. ข้อสงวนสิทธิในการยื่นข้อเสนอและอื่น ๆ

๑๑.๑ เงินค่าจ้างสำหรับงานจ้างครั้งนี้ ได้มาจากเบิกจ่ายจากเงินงบประมาณ ประจำปี ๒๕๖๓ การลงนามในสัญญาจะกระทำต่อเมื่อ เทศบาลนครปากเกร็ดได้รับอนุมัติเงินค่าก่อสร้างจากเบิกจ่ายจากเงินงบประมาณ ประจำปี ๒๕๖๓

๑๑.๒ เมื่อเทศบาลนครปากเกร็ดได้คัดเลือกผู้ยื่นข้อเสนอรายใดให้เป็นผู้รับจ้าง และได้ตกลงจ้าง ตามการประกวดราคาอิเล็กทรอนิกส์แล้ว ถ้าผู้รับจ้างจะต้องสั่งหรือนำสิ่งของมาเพื่องานจ้างดังกล่าวเข้ามาจากต่างประเทศ และของนั้นต้องนำเข้ามาโดยทางเรือในเส้นทางที่มีเรือไทยเดินอยู่ และสามารถให้บริการรับขนได้ตามที่รัฐมนตรีว่าการกระทรวงคมนาคมประกาศกำหนด ผู้ยื่นข้อเสนอซึ่งเป็นผู้รับจ้างจะต้องปฏิบัติตามกฎหมายว่าด้วยการส่งเสริมการพาณิชย์ ดังนี้

(๑) แจ้งการสั่งหรือนำสิ่งของดังกล่าวเข้ามาจากต่างประเทศต่อกรมเจ้าท่า ภายใน ๗ วัน นับตั้งแต่วันที่ผู้รับจ้างสั่งหรือซื้อของจากต่างประเทศ เว้นแต่เป็นของที่รัฐมนตรีว่าการกระทรวงคมนาคมประกาศยกเว้นให้บรรทุกโดยเรืออื่นได้

(๒) จัดการให้สิ่งของดังกล่าวบรรทุกโดยเรือไทย หรือเรือที่มีสิทธิเช่นเดียวกับเรือไทย จากต่างประเทศมายังประเทศไทย เว้นแต่จะได้รับอนุญาตจากกรมเจ้าท่า ให้บรรทุกสิ่งของนั้น โดยเรืออื่นที่มีใช้เรือ

ไทย ซึ่งจะต้องได้รับอนุญาตเช่นนั้นก่อนบรรทุกของลงเรืออื่น หรือเป็นของที่รัฐมนตรีว่าการกระทรวงคมนาคม ประกาศยกเว้นให้บรรทุกโดยเรืออื่น

(๓) ในกรณีที่มิปฏิบัติตาม (๑) หรือ (๒) ผู้รับจ้างจะต้องรับผิดชอบตามกฎหมายว่าด้วยการส่งเสริมการพาณิชย์

๑๑.๓ ผู้ยื่นข้อเสนอซึ่งเทศบาลนครปากเกร็ดได้คัดเลือกแล้ว ไม่ไปทำสัญญาหรือข้อตกลงจ้าง เป็นหนังสือภายในเวลาที่กำหนดตั้งระบุไว้ในข้อ ๗ เทศบาลนครปากเกร็ดจะริบหลักประกันการยื่นข้อเสนอ หรือเรียก ร้องจากผู้ออกหนังสือค้ำประกัน การยื่นข้อเสนอทันที และอาจพิจารณาเรียกร้องให้ชดใช้ความเสียหายอื่น (ถ้ามี) รวมทั้งจะพิจารณาให้เป็นผู้ที่จ้าง ตามระเบียบกระทรวงการคลังว่าด้วยการจัดซื้อจัดจ้างและการบริหารพัสดุภาครัฐ

๑๑.๔ เทศบาลนครปากเกร็ดสงวนสิทธิ์ที่จะแก้ไขเพิ่มเติมเงื่อนไข หรือข้อกำหนดในแบบ สัญญาหรือข้อตกลงจ้างเป็นหนังสือให้เป็นไปตามความเห็นของสำนักงานอัยการสูงสุด (ถ้ามี)

๑๑.๕ ในกรณีที่เอกสารแนบท้ายเอกสารประกวดราคาอิเล็กทรอนิกส์นี้ มีความขัดหรือแย้งกัน ผู้ยื่นข้อเสนอจะต้องปฏิบัติตามคำวินิจฉัยของเทศบาลนครปากเกร็ด คำวินิจฉัยดังกล่าวให้ถือเป็นที่สุด และผู้ยื่นข้อเสนอไม่มีสิทธิเรียกร้องค่าใช้จ่ายใดๆ เพิ่มเติม

๑๑.๖ เทศบาลนครปากเกร็ด อาจประกาศยกเลิกการจัดจ้างในกรณีต่อไปนี้ได้ โดยที่ผู้ยื่นข้อเสนอจะเรียกร้องค่าเสียหายใดๆ จากเทศบาลนครปากเกร็ดไม่ได้

(๑) เทศบาลนครปากเกร็ดไม่ได้รับการจัดสรรเงินที่จะใช้ในการจัดจ้างหรือได้รับจัดสรรแต่ไม่เพียงพอที่จะทำการจัดจ้างครั้งนี้ต่อไป

(๒) มีการกระทำที่เข้าลักษณะผู้ยื่นข้อเสนอที่ชนะการจัดจ้างหรือที่ได้รับการคัดเลือกมีผลประโยชน์ร่วมกัน หรือมีส่วนได้เสียกับผู้ยื่นข้อเสนอรายอื่น หรือขัดขวางการแข่งขันอย่างเป็นธรรมหรือสมยอมกันกับผู้ยื่นข้อเสนอรายอื่น หรือเจ้าหน้าที่ในการเสนอราคา หรือสื่อว่ากระทำการทุจริตอื่นใดในการเสนอราคา

(๓) การทำการจัดจ้างครั้งนี้ต่อไปอาจก่อให้เกิดความเสียหายแก่เทศบาลนครปากเกร็ด หรือกระทบต่อประโยชน์สาธารณะ

(๔) กรณีอื่นในทำนองเดียวกับ (๑) (๒) หรือ (๓) ตามที่กำหนดในกฎกระทรวงซึ่งออกตามความในกฎหมายว่าด้วยการจัดซื้อจัดจ้างและการบริหารพัสดุภาครัฐ

๑๒. การปรับราคาค่างานก่อสร้าง

การปรับราคาค่างานก่อสร้างตามสูตรการปรับราคาตั้งระบุในข้อ ๑.๕ จะนำมาใช้ในกรณีที่ ค่างานก่อสร้างลดลงหรือเพิ่มขึ้น โดยวิธีการต่อไปนี้

ตามเงื่อนไข หลักเกณฑ์ สูตรและวิธีคำนวณที่ใช้กับสัญญาแบบปรับราคาได้ตามมติคณะรัฐมนตรี เมื่อวันที่ ๒๒ สิงหาคม ๒๕๓๒ เรื่อง การพิจารณาช่วยเหลือผู้ประกอบการอาชีพงานก่อสร้าง ตามหนังสือสำนักเลขาธิการ คณะรัฐมนตรี ที่ นร ๐๒๐๓/ว ๑๐๙ ลงวันที่ ๒๔ สิงหาคม ๒๕๓๒

สูตรการปรับราคา (สูตรค่า K) จะต้องคงที่ที่ระดับที่กำหนดไว้ในวันแล้วเสร็จตามที่กำหนดไว้ในสัญญา หรือภายในระยะเวลาที่เทศบาลนครปากเกร็ดได้ขยายออกไป โดยจะใช้สูตรของทางราชการที่ได้รับระบุในข้อ

๑.๕

๑๓. มาตรฐานฝีมือช่าง

เมื่อเทศบาลนครปากเกร็ดได้คัดเลือกผู้ยื่นข้อเสนอรายใดให้เป็นผู้รับจ้างและได้ตกลงจ้างก่อสร้างตามประกาศนี้แล้ว ผู้ยื่นข้อเสนอจะต้องตกลงว่าในการปฏิบัติงานก่อสร้างดังกล่าว ผู้เสนอราคาจะต้องมีและใช้ผู้มีวุฒิบัตรระดับ ปวส. หรือเทียบเท่าจากสถาบันการศึกษาที่ ก.พ. รับรองให้เข้ารับราชการได้ในอัตราไม่ต่ำกว่าร้อยละ ๑๐ ของแต่ละ สาขาช่างแต่จะต้องมีจำนวนช่างอย่างน้อย ๑ คน ในแต่ละสาขาช่าง ดังต่อไปนี้

๑๓.๑ สาขาช่างก่อสร้าง หรือช่างโยธา หรือช่างสำรวจ

๑๔. การปฏิบัติตามกฎหมายและระเบียบ

ในระหว่างระยะเวลาการก่อสร้าง ผู้ยื่นข้อเสนอที่ได้รับการคัดเลือกให้เป็นผู้รับจ้างต้องปฏิบัติตามหลักเกณฑ์ที่กฎหมายและระเบียบได้กำหนดไว้โดยเคร่งครัด

๑๕. การประเมินผลการปฏิบัติงานของผู้ประกอบการ

เทศบาลนครปากเกร็ด สามารถนำผลการปฏิบัติงานแล้วเสร็จตามสัญญาของผู้ยื่นข้อเสนอที่ได้รับการคัดเลือกให้เป็นผู้รับจ้างเพื่อนำมาประเมินผลการปฏิบัติงานของผู้ประกอบการ

ทั้งนี้ หากผู้ยื่นข้อเสนอที่ได้รับการคัดเลือกไม่ผ่านเกณฑ์ที่กำหนดจะถูกระงับการยื่นข้อเสนอหรือทำสัญญากับเทศบาลนครปากเกร็ด ไว้ชั่วคราว





บันทึกข้อความ

ส่วนราชการ สำนักช่าง ส่วนควบคุมการก่อสร้าง โทร. 817

ที่ ๒๖๗๕/2565

วันที่ ๒๑ มิถุนายน 2565

เรื่อง ขออนุมัติแบ่งงวดงาน เสนอชื่อคณะกรรมการตรวจรับพัสดุและผู้ควบคุมงานของโครงการก่อสร้างปรับปรุงภายในอาคารสำนักงานและโรงเก็บพัสดุครุภัณฑ์กองสาธารณสุขและสิ่งแวดล้อม

เรียน นายกเทศมนตรี / ปลัดเทศบาล / ผู้อำนวยการสำนักการช่าง / ผู้อำนวยการส่วนควบคุมการก่อสร้าง

ตามที่ กองสาธารณสุขและสิ่งแวดล้อมได้รับอนุมัติงบประมาณรายจ่ายประจำปี พ.ศ. ๒๕๖๓ เพื่อดำเนินโครงการก่อสร้างปรับปรุงภายในอาคารสำนักงานและโรงเก็บพัสดุครุภัณฑ์กองสาธารณสุขและสิ่งแวดล้อม ตามแผนพัฒนาท้องถิ่น (พ.ศ. ๒๕๖๑ - ๒๕๖๕) ฉบับทบทวน พ.ศ. ๒๕๖๒ (หน้า ๔๖๒ ลำดับที่ ๑.๒) เปลี่ยนแปลง (ฉบับที่ 1) พ.ศ. 2562 งบประมาณ 15,000,000.-บาท (-สิบห้าล้านบาทถ้วน-) และมีราคากลางจำนวน 15,065,561.87 บาท (-สิบห้าล้านหกหมื่นห้าพันห้าร้อยหกสิบเอ็ดบาทแปดสิบเจ็ดสตางค์-) เพื่อจ่ายเป็นค่าก่อสร้างปรับปรุงภายในอาคารสำนักงานและโรงเก็บพัสดุครุภัณฑ์กองสาธารณสุขและสิ่งแวดล้อม ตามแบบรูปรายการของเทศบาล ดังนี้ ปรับปรุงพื้นที่จอดรถภายในอาคาร งานระบบกล้องวงจรปิด งานระบบบ่อเก็บน้ำที่ผ่านการบำบัดแล้ว งานระบบเครื่องปรับอากาศ งานป้ายชื่ออาคาร งานติดตั้งประตูบานม้วนสแตนเลส งานระบบล้างรถพร้อมอุปกรณ์ ความละเอียดแจ้งแล้ว นั้น

ตามประมวลมติคณะรัฐมนตรีกำหนดเงื่อนไข หลักเกณฑ์ ประเภทงานก่อสร้าง สูตรและวิธีการคำนวณที่ใช้กับสัญญาแบบปรับราคาได้ (ค่า K) ในการพิจารณาเพิ่มหรือลดราคาค่างานก่อสร้างให้คำนวณตามสูตร ดังนี้

	P	=	(Po) x (K)
กำหนดให้	P	=	ราคาค่างานต่อหน่วยหรือราคาค่างานเป็นงวดที่จะต้องจ่ายให้ผู้รับจ้าง
	Po	=	ราคาค่างานต่อหน่วยที่ผู้รับจ้างประมูลได้ หรือราคาค่างานเป็นงวดซึ่งระบุไว้ในสัญญาแล้วแต่กรณี
	K	=	ESCALATION FACTOR ที่หักด้วย 4 % เมื่อต้องเพิ่มค่างานหรือบวกเพิ่ม 4 % เมื่อต้องเรียกค่างานคืน
ESCALATION FACTOR	K	=	หาได้จากสูตร ซึ่งแบ่งตามประเภทและลักษณะงานดังนี้
	K	=	0.25 + 0.15 It/lo + 0.10 Ct/Co + 0.40 Mt/Mo + 0.10 St/So (งานอาคาร)

ในการนี้ สำนักการช่างขอส่งเอกสารรายการคำนวณราคากลางค่าก่อสร้างโครงการดังกล่าวพร้อมแบบก่อสร้างจำนวน 10 ชุด และ File PDF โดยขอกำหนดงานแล้วเสร็จ 230 วัน และแบ่งงวดงานเป็น 15 งวด ดังนี้

งวดที่ 1 กำหนดจ่ายเป็นจำนวนเงินร้อยละห้า (5) ของค่าก่อสร้างทั้งหมด เมื่อผู้รับจ้างได้ปฏิบัติงานงานติดตั้งฝ้าอลูมิเนียมคอมโพสิตแล้วเสร็จ พื้นที่ 225.00 ตารางเมตร ตามแบบรูปและรายการของเทศบาลให้แล้วเสร็จภายใน 45 วัน นับถัดจากวันที่ลงนามในสัญญา

งวดที่ 2 กำหนดจ่ายเป็นจำนวนเงินร้อยละห้า (5) ของค่าก่อสร้างทั้งหมด เมื่อผู้รับจ้างได้ปฏิบัติงานงานติดตั้งฝ้าอลูมิเนียมคอมโพสิตแล้วเสร็จทั้งหมด พื้นที่ 450.00 ตารางเมตร ตามแบบรูปและรายการของเทศบาลให้แล้วเสร็จภายใน 60 วัน นับถัดจากวันที่ลงนามในสัญญา

งวดที่ 3 กำหนดจ่ายเป็นจำนวนเงินร้อยละห้า (5) ของค่าก่อสร้างทั้งหมด เมื่อผู้รับจ้างได้ปฏิบัติงานงานติดตั้งตาข่ายกันนก HDPE. แล้วเสร็จทั้งหมด พื้นที่ 1,210.00 ตารางเมตร ตามแบบรูปและรายการของเทศบาลให้แล้วเสร็จภายใน 75 วัน นับถัดจากวันที่ลงนามในสัญญา

งวดที่ 4 กำหนดจ่ายเป็นจำนวนเงินร้อยละสี่ (4) ของค่าก่อสร้างทั้งหมด เมื่อผู้รับจ้างได้ปฏิบัติงานงานก่อสร้างป้ายชื่ออาคาร แล้วเสร็จทั้งหมด จำนวน 1 ป้าย ตามแบบรูปและรายการของเทศบาลให้แล้วเสร็จภายใน 90 วัน นับถัดจากวันที่ลงนามในสัญญา

งวดที่ 5 กำหนดจ่ายเป็นจำนวนเงินร้อยละสี่ (4) ของค่าก่อสร้างทั้งหมด เมื่อผู้รับจ้างได้ปฏิบัติงานงานติดตั้งระบบกล้อง CCTV. แล้วเสร็จทั้งหมด จำนวน 20 ชุด พร้อมอุปกรณ์ครบชุด ตามแบบรูปและรายการของเทศบาลให้แล้วเสร็จภายใน 105 วัน นับถัดจากวันที่ลงนามในสัญญา

งวดที่ 6 กำหนดจ่ายเป็นจำนวนเงินร้อยละห้า (5) ของค่าก่อสร้างทั้งหมด เมื่อผู้รับจ้างได้ปฏิบัติงานติดตั้งกระเบื้องยางลายไม้ระบบคลิกล็อกหนาไม่น้อยกว่า 4 มิลลิเมตร แล้วเสร็จทั้งหมด พื้นที่ 1,198.00 ตารางเมตร ตามแบบรูปและรายการของเทศบาลให้แล้วเสร็จภายใน 120 วัน นับ ถัดจากวันที่ลงนามในสัญญา

งวดที่ 7 กำหนดจ่ายเป็นจำนวนเงินร้อยละเจ็ด (7) ของค่าก่อสร้างทั้งหมด เมื่อผู้รับจ้างได้ปฏิบัติงานติดตั้งเครื่องปรับอากาศขนาด 48,000 BTU. แล้วเสร็จทั้งหมด จำนวน 15 ชุด ตามแบบรูปและรายการของเทศบาลให้แล้วเสร็จภายใน 135 วัน นับถัดจากวันที่ลงนามในสัญญา

งวดที่ 8 กำหนดจ่ายเป็นจำนวนเงินร้อยละหก (6) ของค่าก่อสร้างทั้งหมด เมื่อผู้รับจ้างได้ปฏิบัติงานติดตั้งเครื่องปรับอากาศขนาด 24,000 BTU.แล้วเสร็จทั้งหมด จำนวน 16 ชุด และขนาด 18,000 BTU. แล้วเสร็จทั้งหมด จำนวน 2 ชุด ตามแบบรูปและรายการของเทศบาลให้แล้วเสร็จภายใน 150 วัน นับถัดจากวันที่ลงนามในสัญญา

งวดที่ 9 กำหนดจ่ายเป็นจำนวนเงินร้อยละสี่ (4) ของค่าก่อสร้างทั้งหมด เมื่อผู้รับจ้างได้ปฏิบัติงานติดตั้งระบบล้างรถแล้วเสร็จทั้งหมด จำนวน 1 ชุด และระบบบ่อเก็บน้ำที่ผ่านการบำบัด แล้วเสร็จทั้งหมด จำนวน 1 ชุด ตามแบบรูปและรายการของเทศบาลให้แล้วเสร็จภายใน 165 วัน นับถัดจากวันที่ลงนามในสัญญา

งวดที่ 10 กำหนดจ่ายเป็นจำนวนเงินร้อยละหก (6) ของค่าก่อสร้างทั้งหมด เมื่อผู้รับจ้างได้ปฏิบัติงานติดตั้งงานติดตั้งประตูบานม้วนสแตนเลส ระบบไฟฟ้า แล้วเสร็จทั้งหมด จำนวน 4 ชุด ตามแบบรูปและรายการของเทศบาลให้แล้วเสร็จภายใน 175 วัน นับถัดจากวันที่ลงนามในสัญญา

งวดที่ 11 กำหนดจ่ายเป็นจำนวนเงินร้อยละเก้า (9) ของค่าก่อสร้างทั้งหมด เมื่อผู้รับจ้างได้ปฏิบัติงานปรับปรุงพื้น PU MF หนาไม่น้อยกว่า 4 มิลลิเมตร แล้วเสร็จพื้นที่ 1,400.00 ตารางเมตร ตามแบบรูปและรายการของเทศบาลให้แล้วเสร็จภายใน 185 วัน นับถัดจากวันที่ลงนามในสัญญา

งวดที่ 12 กำหนดจ่ายเป็นจำนวนเงินร้อยละเก้า (9) ของค่าก่อสร้างทั้งหมด เมื่อผู้รับจ้างได้ปฏิบัติงานปรับปรุงพื้น PU MF หนาไม่น้อยกว่า 4 มิลลิเมตร แล้วเสร็จพื้นที่ 2,800.00 ตารางเมตร (ต่อจากงวดที่ 11) ตามแบบรูปและรายการของเทศบาลให้แล้วเสร็จภายใน 195 วัน นับถัดจากวันที่ลงนามในสัญญา

งวดที่ 13 กำหนดจ่ายเป็นจำนวนเงินร้อยละเก้า (9) ของค่าก่อสร้างทั้งหมด เมื่อผู้รับจ้างได้ปฏิบัติงานปรับปรุงพื้น PU MF หนาไม่น้อยกว่า 4 มิลลิเมตร แล้วเสร็จพื้นที่ 4,200.00 ตารางเมตร (ต่อจากงวดที่ 12) ตามแบบรูปและรายการของเทศบาลให้แล้วเสร็จภายใน 205 วัน นับถัดจากวันที่ลงนามในสัญญา

งวดที่ 14 กำหนดจ่ายเป็นจำนวนเงินร้อยละเก้า (9) ของค่าก่อสร้างทั้งหมด เมื่อผู้รับจ้างได้ปฏิบัติงานปรับปรุงพื้น PU MF หนาไม่น้อยกว่า 4 มิลลิเมตร แล้วเสร็จทั้งหมดพื้นที่ 5,570.00 ตารางเมตร ตามแบบรูปและรายการของเทศบาลให้แล้วเสร็จภายใน 215 วัน นับถัดจากวันที่ลงนามในสัญญา

งวดที่ 15 (งวดสุดท้าย) กำหนดจ่ายเป็นจำนวนเงินร้อยละสิบสาม (13) ของค่าก่อสร้างทั้งหมด เมื่อผู้รับจ้างได้ปฏิบัติงานติดตั้งม่านภายในอาคาร แล้วเสร็จทั้งหมด จำนวน 29 ชุด ตามแบบรูปและรายการของเทศบาลรวมทั้งปฏิบัติงานอื่นๆ ทั้งหมดให้แล้วเสร็จเรียบร้อยตามสัญญา รวมทั้งทำสถานที่ก่อสร้างให้สะอาดเรียบร้อย

สำนักงานช่างขอเสนอชื่อคณะกรรมการตรวจรับพัสดุและผู้ควบคุมงาน ดังนี้

กรรมการตรวจรับพัสดุ

1. นางสาวธนพร กาญจนานนทชัย ตำแหน่ง ผู้อำนวยการกองสาธารณสุขและสิ่งแวดล้อม
2. นายเจน จำลองราช ตำแหน่ง หัวหน้าฝ่ายวิศวกรรมโยธา
3. นางสาวประภากร นนทจันทร์ ตำแหน่ง สถาปนิกเชี่ยวชาญ
4. นายมนตรี มหารธรรม ตำแหน่ง นักจัดการงานช่างปฏิบัติการ

ผู้ควบคุมงาน

1. นายธนาวุฒิ กุลสุทธิ ตำแหน่ง วิศวกรโยธาปฏิบัติการ
2. นายอัครชัย แจ้งสว่าง ตำแหน่ง ผู้ช่วยนายช่างโยธา

มาตรฐานฝีมือช่าง

ประกาศนียบัตรวิชาชีพชั้นสูง (ปวส.) สาขาช่างก่อสร้าง หรือช่างโยธา หรือช่างสำรวจ

เงื่อนไขเพิ่มเติม

ตามกฎหมายกระทรวงกำหนดพัสดุและวิธีการจัดซื้อจัดจ้างพัสดุที่รัฐต้องการส่งเสริมหรือสนับสนุน (ฉบับที่ 2) พ.ศ. 2563 และหนังสือคณะกรรมการวินิจฉัยปัญหาการจัดซื้อจัดจ้างและการบริหารพัสดุภาครัฐ ด่วนที่สุด ที่ กค 0405.2/ว 78 ลงวันที่ 31 มกราคม 2565

1. หากผู้ยื่นข้อเสนอที่เป็นผู้ประกอบการวิสาหกิจขนาดกลางและขนาดย่อมให้แสดงสำเนาใบขึ้นทะเบียนผู้ประกอบการวิสาหกิจขนาดกลางและขนาดย่อม (SMEs)

2. ผู้ยื่นข้อเสนอจะต้องใช้พัสดุประเภทวัสดุหรือครุภัณฑ์ที่จะใช้ในงานก่อสร้างเป็นพัสดุที่ผลิตภายในประเทศ โดยต้องใช้ไม่น้อยกว่าร้อยละ 60 ของมูลค่าพัสดุที่จะใช้ในงานก่อสร้างทั้งหมดตามสัญญา

3. ผู้ยื่นข้อเสนอจะต้องใช้เหล็กในงานก่อสร้าง โดยจะต้องใช้เหล็กที่ผลิตภายในประเทศ ไม่น้อยกว่าร้อยละ 90 ของปริมาณเหล็กที่ต้องใช้ทั้งหมดตามสัญญา
4. ผู้ยื่นข้อเสนอจะต้องจัดทำแผนการใช้วัสดุที่ผลิตภายในประเทศไม่น้อยกว่าร้อยละ 60 ของมูลค่าวัสดุที่จะใช้ในงานจ้างก่อสร้าง ทั้งหมดทำสัญญา ภายใน 60 วัน นับถัดจากวันที่ได้ลงนามสัญญา (ภาคผนวก 2)
5. ผู้ยื่นข้อเสนอจะต้องจัดทำแผนการใช้เหล็กที่ผลิตภายในประเทศไม่น้อยกว่าร้อยละ 90 ของปริมาณเหล็กที่ต้องใช้ทั้งหมดตามสัญญา ภายใน 60 วัน นับถัดจากวันที่ได้ลงนามสัญญา (ภาคผนวก 3)
6. หากผู้ยื่นข้อเสนอไม่สามารถดำเนินการตามแผนการใช้วัสดุที่ผลิตภายในประเทศไทย ให้สามารถเปลี่ยนแปลงแก้ไขแผนได้ และต้องรายงานการเปลี่ยนแปลงแผนต่อหน่วยงานรัฐ แต่ต้องก่อนการส่งมอบงานในแต่ละงวด

จึงเรียนมาเพื่อโปรดทราบและพิจารณาอนุมัติให้ดำเนินการตามพระราชบัญญัติ กฎกระทรวง และระเบียบกระทรวงการคลัง ว่าด้วยการจัดซื้อจัดจ้างและการบริหารพัสดุภาครัฐ พ.ศ. 2560 ต่อไป

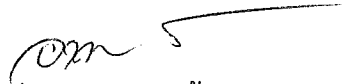

(นายอาคม สายด้วง)

หัวหน้าฝ่ายออกแบบ



(นายวิศว์ ชัยรุ่งเรือง)

ผู้อำนวยการส่วนควบคุมการก่อสร้าง



(นายนพพร หวังพราย)

ผู้อำนวยการสำนักช่าง



นายสุทร บุญศิริกุล
ปลัดเทศบาล

อนุมัติ



(นายวิชัย บรรดาศักดิ์)

นายกเทศมนตรีนครปากเกร็ด

ตารางการจัดทำแผนการใช้วัสดุที่ผลิตภายในประเทศ

โครงการ.....

รายการวัสดุหรือครุภัณฑ์ที่ใช้ในโครงการ

แผนการใช้วัสดุที่ผลิตภายในประเทศ

ลำดับ	รายการ	หน่วย	ปริมาณ	ราคาต่อหน่วย (บาท)	เป็นเงิน (รวม)	วัสดุ ในประเทศ	วัสดุ ต่างประเทศ
1							
2							
3							
4							
5							
รวม					xxx	xxx	xxx
อัตรา (ร้อยละ)					100	70	30

ลงชื่อ.....(คู่สัญญาฝ่ายผู้รับจ้าง)

()

ตารางการจัดทำแผนการใช้เหล็กที่ผลิตภายในประเทศ

โครงการ.....

รายการวัสดุหรือครุภัณฑ์ที่ใช้ในโครงการ

แผนการใช้เหล็กที่ผลิตภายในประเทศ

ปริมาณเหล็กทั้งโครงการ xxx (ตัน)

ลำดับ	รายการ	หน่วย	ปริมาณ	เหล็ก ในประเทศ	เหล็ก ต่างประเทศ
1	เหล็กเส้น	ตัน			
2	เหล็กข้ออ	ตัน			
3	เหล็กเส้นกลม	ตัน			
4					
6					
รวม			xxx	xxx	xxx
อัตรา (ร้อยละ)			100	90	10

ลงชื่อ.....(คู่สัญญาฝ่ายผู้รับจ้าง)

()



บันทึกข้อความ

ส่วนราชการ สำนักช่าง ส่วนควบคุมการก่อสร้าง โทร. ๘๑๗

ที่ ๒๕๑๗/๒๕๖๕ วันที่ ๑๓ มิถุนายน ๒๕๖๕

เรื่อง กำหนดราคากลางโครงการก่อสร้าง

เรียน นายกเทศมนตรี / ปลัดเทศบาล / ผ่าน ผู้อำนวยการสำนักช่าง

ตามคำสั่งเทศบาลนครปากเกร็ดที่ ๘๓๑/๒๕๖๕ ลงวันที่ ๑๐ มิถุนายน ๒๕๖๕ ได้แต่งตั้งคณะกรรมการกำหนดราคากลาง สำหรับการประกวดราคาจ้างก่อสร้างโครงการก่อสร้างปรับปรุงภายในอาคารสำนักงานและโรงเก็บพัสดุครุภัณฑ์กองสาธารณสุขและสิ่งแวดล้อม ด้วยวิธีประกวดราคาอิเล็กทรอนิกส์ (e-bidding) เพื่อคำนวณราคากลางโครงการดังกล่าว ความละเอียดแจ้งแล้ว นั้น

บัดนี้ คณะกรรมการกำหนดราคากลางโครงการก่อสร้างปรับปรุงภายในอาคารสำนักงานและโรงเก็บพัสดุครุภัณฑ์กองสาธารณสุขและสิ่งแวดล้อม ได้ดำเนินการคำนวณราคากลางโครงการดังกล่าวให้เป็นปัจจุบันเรียบร้อยแล้ว ตามแบบสรุปราคากลางที่แนบมาพร้อมนี้

จึงเรียนมาเพื่อโปรดทราบและพิจารณาให้ความเห็นชอบ พร้อมจัดส่งให้สำนักช่างเพื่อนำมาเป็นเอกสารประกอบการให้สำนักคลังดำเนินการจัดซื้อจัดจ้าง ต่อไป

เรียน นายกเทศมนตรี
เรียน ปลัดเทศบาล

- เพื่อโปรดพิจารณาให้ความเห็นชอบราคากลาง
เพื่อเป็นเอกสารประกอบการจัดจ้างต่อไป

(นายนพกร หวังพราย)
ผู้อำนวยการสำนักช่าง

เห็นชอบ

(นายวิชัย บรรดาศักดิ์)
นายกเทศมนตรีนครปากเกร็ด
๒๑ มิ.ย. ๒๕๖๕

นายสุทร บุญศิริกุล
ปลัดเทศบาล

(ลงชื่อ) ประธาน

(นายเจน จำลองราช)

ตำแหน่ง หัวหน้าฝ่ายวิศวกรรมโยธา

(ลงชื่อ) กรรมการ

(นายมนตรี มหาวรรณ)

ตำแหน่ง นักจัดการงานช่างปฏิบัติการ

(ลงชื่อ) กรรมการ

(นายธนาวุฒิ กุลสุทธิ)

ตำแหน่ง วิศวกรโยธาปฏิบัติการ

ตารางแสดงวงเงินงบประมาณที่ได้รับจัดสรรและราคากลางในงานจ้างก่อสร้าง

1. ชื่อโครงการ

ประกวดราคาจ้างก่อสร้างโครงการก่อสร้างปรับปรุงภายในอาคารสำนักงานและโรงเก็บพัสดุครุภัณฑ์กองสาธารณสุขและสิ่งแวดล้อม ด้วยวิธีประกวดราคาอิเล็กทรอนิกส์ (e-bidding) /

โครงการก่อสร้างปรับปรุงภายในอาคารสำนักงานและโรงเก็บพัสดุครุภัณฑ์กองสาธารณสุขและสิ่งแวดล้อม

2. หน่วยงานเจ้าของโครงการ เทศบาลนครปากเกร็ด / เทศบาลนครปากเกร็ด

3. วงเงินงบประมาณที่ได้รับจัดสรร 15,000,000.00 บาท

4. ลักษณะงาน

โดยสังเขป ก่อสร้างและปรับปรุงภายในอาคารสำนักงานและโรงเก็บพัสดุครุภัณฑ์ กองสาธารณสุขและสิ่งแวดล้อม

ตามแบบรูปและรายการของเทศบาล ดังนี้ - ปรับปรุงพื้นที่จอดรถภายในอาคาร - งานระบบกล้องวงจรปิด -

งานระบบบ่อน้ำที่ผ่านการบำบัดแล้ว - งานระบบเครื่องปรับอากาศ - งานป้ายชื่ออาคาร -

งานติดตั้งประตูบานม้วนสแตนเลส - งานระบบล้างรถพร้อมอุปกรณ์

5. ราคากลางคำนวณ ณ วันที่ 21 มิถุนายน 2565 เป็นเงิน 15,065,561.87 บาท

6. บัญชีประมาณการราคากลาง

6.1 รายงาน ปร.4

6.2 รายงาน ปร.4 ครุภัณฑ์

6.3 รายงาน ปร.5 (ก)

6.4 รายงาน ปร.5 (ข)

6.5 รายงาน ปร.6

6.6 รายงานแสดงผลความจำเป็นรายละเอียดของการสืบ

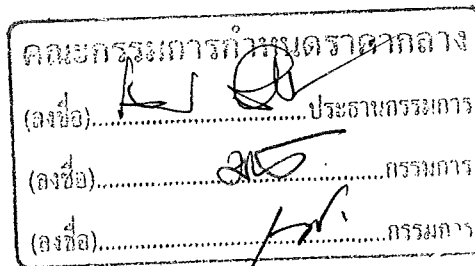

7. รายชื่อคณะกรรมการกำหนดราคากลาง

7.1 เงิน จำลองราช ประธานกรรมการกำหนดราคากลาง หัวหน้าฝ่ายวิศวกรรมโยธา

7.2 มนตรี มหาวรรณ กรรมการกำหนดราคากลาง นักจัดการงานช่างปฏิบัติการ

7.3 นายธนาวุฒิ กุลสุทธิ กรรมการกำหนดราคากลาง วิศวกรโยธาปฏิบัติการ

เงิน จำลองราช

14 มิถุนายน 2565 09:26:18

แบบแสดงรายการ ปริมาณงาน และราคา

กลุ่มงาน/งาน ก่อสร้างปรับปรุงภายในอาคารสำนักงานและโรงเก็บพัสดุครุภัณฑ์กองสาธารณสุขและสิ่งแวดล้อม

ชื่อโครงการ/งานก่อสร้าง ประกวดราคาจ้างก่อสร้างโครงการก่อสร้างปรับปรุงภายในอาคารสำนักงานและโรงเก็บพัสดุครุภัณฑ์กองสาธารณสุขและสิ่งแวดล้อม ด้วยวิธีประกวดราคาอิเล็กทรอนิกส์ (e-bidding) / โครงการก่อสร้างปรับปรุงภายในอาคารสำนักงานและโรงเก็บพัสดุครุภัณฑ์กองสาธารณสุขและสิ่งแวดล้อม

สถานที่ก่อสร้าง ตำบล บ้านใหม่ อำเภอ ปากเกร็ด จังหวัด นนทบุรี แบบเลขที่

หน่วยงานเจ้าของโครงการ/งานก่อสร้าง เทศบาลนครปากเกร็ด / เทศบาลนครปากเกร็ด

คำนวณราคากลางโดย คณะกรรมการกำหนดราคากลาง เมื่อวันที่

หน่วย : บาท

ลำดับที่	รายการ	จำนวน	หน่วย	คว้สตุ		ค้แร้งงน		รวมคว้สตุ และแร้งงน	หมายเหตุ
				รคค้ตอหนวย	จ้ำนวนจ้ำน	รคค้ตอหนวย	จ้ำนวนจ้ำน		
1	งานสถาปัตยกรรม		รวม					7,861,370.00	
2	งานระบบสุขาภิบาลและระบบดับเพลิง		รวม					45,377.00	
3	งานโครงสร้างวิศวกรรม		รวม					629,143.89	
4	งานระบบเครื่องกลและระบบพิเศษอื่นๆ (ถ้ามี)		รวม					831,600.00	

หมายเหตุ : แสดงรายการปริมาณ และราคารวม 9,697,524.76

บาท ต่อ 1 หน่วย

นาย ธนาวุฒิ กุลสุทธิ
13 มิถุนายน 2565 21:19:24

คณะกรรมการกำหนดราคากลาง
(ลงชื่อ).....ประธานกรรมการ
(ลงชื่อ).....กรรมการ
(ลงชื่อ).....กรรมการ

กลุ่มงาน/งาน ก่อสร้างปรับปรุงภายในอาคารสำนักงานและโรงเก็บพัสดุครุภัณฑ์กองสาธารณสุขและสิ่งแวดล้อม
 ชื่อโครงการ/งานก่อสร้าง ประกวดราคาจ้างก่อสร้างโครงการก่อสร้างปรับปรุงภายในอาคารสำนักงานและโรงเก็บพัสดุครุภัณฑ์กองสาธารณสุขและสิ่งแวดล้อม ด้วยวิธีประกวดราคาอิเล็กทรอนิกส์ (e-bidding) / โครงการก่อสร้างปรับปรุงภายในอาคารสำนักงานและโรงเก็บพัสดุครุภัณฑ์กองสาธารณสุขและสิ่งแวดล้อม
 สถานที่ก่อสร้าง ตำบล บ้านใหม่ อำเภอ ปากเกร็ด จังหวัด นนทบุรี แบบเลขที่
 หน่วยงานเจ้าของโครงการ/งานก่อสร้าง เทศบาลนครปากเกร็ด / เทศบาลนครปากเกร็ด
 คำนวณราคากลางโดย คณะกรรมการกำหนดราคากลาง เมื่อวันที่

หน่วย : บาท

ลำดับที่	รายการ	จำนวน	หน่วย	ค่าวัสดุ		ค่าแรงงาน		รวมค่าวัสดุและแรงงาน	หมายเหตุ
				ราคาต่อหน่วย	จำนวนเงิน	ราคาต่อหน่วย	จำนวนเงิน		
5	อื่นๆ		รวม					330,033.87	
รวมค่าวัสดุและค่าแรงงานเป็นเงินประมาณ								9,697,524.76	

คณะกรรมการกำหนดราคากลาง
 (ลงชื่อ).....ประธานกรรมการ
 (ลงชื่อ).....กรรมการ
 (ลงชื่อ).....กรรมการ

หมายเหตุ : แสดงรายการปริมาณ และราคารวม 9,697,524.76 บาท ต่อ 1 หน่วย

นาย ธนาวุฒิ กุลสุทธิ
 13 มิถุนายน 2565 21:19:24

แบบแสดงรายการ ปริมาณงาน และราคา

หน่วย : บาท

ลำดับที่	รายการ	จำนวน	หน่วย	ค่าวัสดุ		ค่าแรงงาน		รวมค่าวัสดุ และแรงงาน	หมายเหตุ
				ราคาต่อหน่วย	จำนวนเงิน	ราคาต่อหน่วย	จำนวนเงิน		
1	งานสถาปัตยกรรม								
	- งานปรับปรุงพื้น PU MF หนาไม่น้อยกว่า 4 มม.	5,570.000	ตร.ม.	780.00	4,344,600.00	100.00	557,000.00	4,901,600.00	
	- งานติดตั้งยกกันล้อยางขนาด 195 x 15 x 10 มม.	74.000	ชุด	1,850.00	136,900.00	0.00	0.00	136,900.00	
	- งานติดตั้งฝ้าอลูมิเนียมคอมโพสิท หนา 4.00 มม.	450.000	ตร.ม.	1,250.00	562,500.00	500.00	225,000.00	787,500.00	
	- โครงเหล็กรูปพรรณรับแผ่น ขนาด 1 1/2" x 1 1/2" หนา 1.5 มม.	450.000	ตร.ม.	780.00	351,000.00	0.00	0.00	351,000.00	
	- ค่าแรงติดตั้ง เสาะพับและเชื่อมโครงเหล็ก	450.000	ตร.ม.	0.00	0.00	525.00	236,250.00	236,250.00	
	-	1,198.000	ตร.ม.	450.00	539,100.00	150.00	179,700.00	718,800.00	
	งานติดตั้งพื้นกระเบื้องยางลายไม้ระบบคลิกล็อกหนาไม่น้อยกว่า 4.00 มม.								
	- งานติดตั้งตาข่ายกันนก HDPE.	1,210.000	ตร.ม.	500.00	605,000.00	0.00	0.00	605,000.00	
	- ม่านกัน UV รางแขวนระบบโรลเลอร์ ขนาด 1.05 x 2.00 ม.	11.000	ชุด	2,960.00	32,560.00	0.00	0.00	32,560.00	

คณะกรรมการกำหนดราคากลาง
 (ลงชื่อ)ประธานกรรมการ
 (ลงชื่อ)กรรมการ
 (ลงชื่อ)กรรมการ

นาย ธนาวุฒิ กุลสุทธิ
 13 มิถุนายน 2565 21:19:24

แบบแสดงรายการ ปริมาณงาน และราคา

หน่วย : บาท

ลำดับที่	รายการ	จำนวน	หน่วย	ค่าวัสดุ		ค่าแรงงาน		รวมค่าวัสดุ และแรงงาน	หมายเหตุ
				ราคาต่อหน่วย	จำนวนเงิน	ราคาต่อหน่วย	จำนวนเงิน		
2	- ม่านกัน UV รางแขวนระบบโรลเลอร์ ขนาด 2.80 x 1.30 ม.	16.000	ชุด	3,860.00	61,760.00	0.00	0.00	61,760.00	
	- ม่าน PVC ใสกันที่ล้างรถ ขนาด 3.80 x 6.00 ม.	2.000	ชุด	15,000.00	30,000.00	0.00	0.00	30,000.00	
	รวมค่างานสถาปัตยกรรม	-	-	27,430.00	6,663,420.00	1,275.00	1,197,950.00	7,861,370.00	
	งานระบบสุขาภิบาลและระบบดับเพลิง								
3	- ถังเก็บน้ำไฟเบอร์กลาสบนดิน 2,000 ลิตร	2.000	ถัง	11,700.00	23,400.00	3,510.00	7,020.00	30,420.00	
	- เครื่องสูบน้ำอัตโนมัติ 400 วัตต์	1.000	เครื่อง	13,457.00	13,457.00	1,500.00	1,500.00	14,957.00	
	รวมค่างานระบบสุขาภิบาลและระบบดับเพลิง	-	-	25,157.00	36,857.00	5,010.00	8,520.00	45,377.00	
3	งานโครงสร้างวิศวกรรม								
	- คอนกรีตโครงสร้าง 320 ksc (Cube)	7.640	ลบ.ม.	2,529.80	19,327.67	306.00	2,337.84	21,665.51	
	- เหล็กข้ออ้อย DB-16 mm.	524.040	กก.	19.00	9,956.76	3.30	1,729.33	11,686.09	

นาย ธนาวุฒิ กุลสุทธิ

13 มิถุนายน 2565 21:19:24

คณะกรรมการกำหนดราคากลาง
 (ลงชื่อ).....ประธานกรรมการ
 (ลงชื่อ).....กรรมการ
 (ลงชื่อ).....กรรมการ

แบบแสดงรายการ ปริมาณงาน และราคา

หน่วย : บาท

ลำดับที่	รายการ	จำนวน	หน่วย	ค่าวัสดุ		ค่าแรงงาน		รวมค่าวัสดุ และแรงงาน	หมายเหตุ
				ราคาต่อหน่วย	จำนวนเงิน	ราคาต่อหน่วย	จำนวนเงิน		
	- เหล็กข้ออ้อย DB-12 mm.	513.340	กก.	19.20	9,856.12	3.30	1,694.02	11,550.15	
	- เหล็กเส้นกลม RB-9 mm.	256.290	กก.	29.33	7,516.98	4.10	1,050.79	8,567.78	
	- เหล็กเส้นกลม RB-6 mm.	41.520	กก.	30.20	1,253.90	4.10	170.23	1,424.13	
	- ลวดผูกเหล็ก	33.380	กก.	33.42	1,115.55	0.00	0.00	1,115.56	
	- แบบหล่อคอนกรีต	96.080	ตร.ม.	217.59	20,906.04	133.00	12,778.64	33,684.69	
	- เคร่ายึดแบบ	28.820	ลบ.ฟ.	202.51	5,836.33	0.00	0.00	5,836.34	
	- ตะปู	7.210	กก.	35.23	254.00	0.00	0.00	254.01	
	- ค่าบ่มผิวคอนกรีต	48.100	ตร.ม.	0.00	0.00	9.14	439.63	439.63	
	- งานติดตั้งแผ่นอลูมิเนียมคอมโพสิท หนา 4.00 มม.	63.200	ตร.ม.	1,250.00	79,000.00	500.00	31,600.00	110,600.00	
	- โครงเหล็กรูปพรรณรับแผ่น ขนาด 1 1/2" x 1 1/2" หนา 1.5 มม.	63.200	ตร.ม.	780.00	49,296.00	0.00	0.00	49,296.00	
	- ค่าแรงติดตั้ง เสาขั้วและเชื่อมโครงเหล็ก	63.200	ตร.ม.	0.00	0.00	525.00	33,180.00	33,180.00	

คณะกรรมการกำหนดราคากลาง

(ลงชื่อ).....ประธานกรรมการ

(ลงชื่อ).....กรรมการ

(ลงชื่อ).....กรรมการ

นาย ธนาวุฒิ กุลสุทธิ

13 มิถุนายน 2565 21:19:24

แบบแสดงรายการ ปริมาณงาน และราคา

หน่วย : บาท

ลำดับที่	รายการ	จำนวน	หน่วย	ค่าวัสดุ		ค่าแรงงาน		รวมค่าวัสดุ และแรงงาน	หมายเหตุ
				ราคาต่อหน่วย	จำนวนเงิน	ราคาต่อหน่วย	จำนวนเงิน		
4	- งานติดตั้งตัวอักษรโลหะตามแบบ	1.000	งาน	142,800.00	142,800.00	0.00	0.00	142,800.00	
	- งานติดตั้งตราสัญลักษณ์โลหะตามแบบ	1.000	งาน	75,000.00	75,000.00	0.00	0.00	75,000.00	
	- งานกรุพื้นแกรนิตดำ	52.000	ตร.ม.	2,045.00	106,340.00	302.00	15,704.00	122,044.00	
	รวมค่างานโครงสร้างวิศวกรรม	-	-	224,991.28	528,459.35	1,789.94	100,684.48	629,143.89	
	งานระบบเครื่องกลและระบบพิเศษอื่นๆ (ถ้ามี)								
4	- งานติดตั้งประตูบานม้วนสแตนเลส ระบบไฟฟ้า กว้าง 750 ซม. สูง 370 ซม.	4.000	ชุด	197,900.00	791,600.00	10,000.00	40,000.00	831,600.00	
	รวมค่างานระบบเครื่องกลและระบบพิเศษอื่นๆ (ถ้ามี)	-	-	197,900.00	791,600.00	10,000.00	40,000.00	831,600.00	
	5	อื่นๆ							
	- งานติดตั้งป้ายประชาสัมพันธ์โครงการ	2.000	ป้าย	5,400.00	10,800.00	0.00	0.00	10,800.00	

นาย ธนาวุฒิ กุลสุทธิ
13 มิถุนายน 2565 21:19:24

คณะกรรมการกำกับดูแลกลาง
(ลงชื่อ).....ประธานกรรมการ
(ลงชื่อ).....กรรมการ
(ลงชื่อ).....กรรมการ

แบบแสดงรายการ ปริมาณงาน และราคา

หน่วย : บาท

ลำดับที่	รายการ	จำนวน	หน่วย	ค่าวัสดุ		ค่าแรงงาน		รวมค่าวัสดุ และแรงงาน	หมายเหตุ
				ราคาต่อหน่วย	จำนวนเงิน	ราคาต่อหน่วย	จำนวนเงิน		
	- โครงหลังคาเหล็ก []-38x38x3.2 มม.	404.870	กก.	35.23	14,263.57	10.00	4,048.70	18,312.27	
	- งานสีรองพื้นกันสนิม/สีน้ำมัน	9.600	ตร.ม.	58.00	556.80	38.00	364.80	921.60	
	- ค่าแรงติดตั้งระบบ CCTV	1.000	งาน	0.00	0.00	300,000.00	300,000.00	300,000.00	
	รวมค่าอื่นๆ	-	-	5,493.23	25,620.37	300,048.00	304,413.50	330,033.87	
รวมค่าวัสดุ และแรงงาน								9,697,524.76	

คณะกรรมการกำหนดราคากลาง
 (ลงชื่อ).....ประธานกรรมการ
 (ลงชื่อ).....กรรมการ
 (ลงชื่อ).....กรรมการ

นาย ชนาวุฒิ กุลสุทธิ

13 มิถุนายน 2565 21:19:24

แบบแสดงรายการ ปริมาณงาน และราคา

กลุ่มงาน/งาน งานครุภัณฑ์จัดซื้อ
 ชื่อโครงการ/งานก่อสร้าง ประกวดราคาจ้างก่อสร้างโครงการก่อสร้างปรับปรุงภายในอาคารสำนักงานและโรงเก็บพัสดุครุภัณฑ์กองสาธารณสุขและสิ่งแวดล้อม ด้วยวิธีประกวดราคาอิเล็กทรอนิกส์ (e-bidding) / โครงการก่อสร้างปรับปรุงภายในอาคารสำนักงานและโรงเก็บพัสดุครุภัณฑ์กองสาธารณสุขและสิ่งแวดล้อม
 สถานที่ก่อสร้าง ตำบล บ้านใหม่ อำเภอ ปากเกร็ด จังหวัด นนทบุรี แบบเลขที่
 หน่วยงานเจ้าของโครงการ/งานก่อสร้าง เทศบาลนครปากเกร็ด / เทศบาลนครปากเกร็ด
 กำหนดราคากลางโดย คณะกรรมการกำหนดราคากลาง เมื่อวันที่

หน่วย : บาท

ลำดับที่	รายการ	จำนวน	หน่วย	ค่าวัสดุ		ค่าแรงงาน		รวมค่าวัสดุและแรงงาน	หมายเหตุ
				ราคาต่อหน่วย	จำนวนเงิน	ราคาต่อหน่วย	จำนวนเงิน		
1	สรุปรวมค่าครุภัณฑ์จัดซื้อ								
1	งานติดตั้งกล้อง CCTV		รวม					114,000.00	
2	งานติดตั้งอุปกรณ์บันทึกภาพ NVR		รวม					120,000.00	
3	งานติดตั้งอุปกรณ์กระจายสัญญาณ POE 8 ช่อง		รวม					24,900.00	

หมายเหตุ : แสดงรายการปริมาณ และราคารวม 2,362,273.00

บาท ต่อ 1 หน่วย

นาย ธนาวุฒิ กุลสุทธิ
 13 มิถุนายน 2565 21:21:07

คณะกรรมการกำหนดราคากลาง
 (ลงชื่อ).....ประธานกรรมการ
 (ลงชื่อ).....กรรมการ
 (ลงชื่อ).....กรรมการ

กลุ่มงาน/งาน งานครุภัณฑ์จัดซื้อ
ชื่อโครงการ/งานก่อสร้าง ประกวดราคาจ้างก่อสร้างโครงการก่อสร้างปรับปรุงภายในอาคารสำนักงานและโรงเก็บพืชครุภัณฑ์กองสาธารณสุขและสิ่งแวดล้อม ด้วยวิธีประกวดราคาอิเล็กทรอนิกส์ (e-bidding) / โครงการก่อสร้างปรับปรุงภายในอาคารสำนักงานและโรงเก็บพืชครุภัณฑ์กองสาธารณสุขและสิ่งแวดล้อม
สถานที่ก่อสร้าง ตำบล บ้านใหม่ อำเภอบึงกาฬ จังหวัดบึงกาฬ แบบเลขที่
หน่วยงานเจ้าของโครงการ/งานก่อสร้าง เทศบาลนครปากเกร็ด / เทศบาลนครปากเกร็ด
คำนวณราคากลางโดย คณะกรรมการกำหนดราคากลาง เมื่อวันที่

ลำดับที่	รายการ	จำนวน	หน่วย	ค่าวัสดุ		ค่าแรงงาน		รวมค่าวัสดุและแรงงาน	หมายเหตุ
				ราคาต่อหน่วย	จำนวนเงิน	ราคาต่อหน่วย	จำนวนเงิน		
4	งานติดตั้งเครื่องสำรองไฟ		รวม					5,700.00	
5	งานติดตั้งจอแสดงภาพ		รวม					3,200.00	
6	งานติดตั้งตู้จัดเก็บเครื่องคอมพิวเตอร์และอุปกรณ์		รวม					18,000.00	
7	งานติดตั้งเครื่องปรับอากาศแบบแขวน ขนาด 48,000 BTU. (INVERTER)		รวม					919,305.00	
8	งานติดตั้งเครื่องปรับอากาศแบบแขวน ขนาด 24,000 BTU. (INVERTER)		รวม					632,400.00	
หน่วย : บาท									

หมายเหตุ : แสดงรายการปริมาณ และราคารวม 2,362,273.00

บาท ต่อ 1 หน่วย

นาย ธนาวุฒิ กุศลสุทธิ
13 มิถุนายน 2565 21:21:07

คณะกรรมการกำหนดราคากลาง
(ลงชื่อ).....ประธานกรรมการ
(ลงชื่อ).....กรรมการ
(ลงชื่อ).....กรรมการ

กลุ่มงาน/งาน งานครุภัณฑ์จัดซื้อ
 ชื่อโครงการ/งานก่อสร้าง ประกวดราคาจ้างก่อสร้างโครงการก่อสร้างปรับปรุงภายในอาคารสำนักงานและโรงเก็บพัสดุครุภัณฑ์กองสาธารณสุขและสิ่งแวดล้อม ด้วยวิธีประกวดราคาอิเล็กทรอนิกส์ (e-bidding) / โครงการก่อสร้างปรับปรุงภายในอาคารสำนักงานและโรงเก็บพัสดุครุภัณฑ์กองสาธารณสุขและสิ่งแวดล้อม
 สถานที่ก่อสร้าง ตำบล บ้านใหม่ อำเภอ ปากเกร็ด จังหวัด นนทบุรี แบบเลขที่
 หน่วยงานเจ้าของโครงการ/งานก่อสร้าง เทศบาลนครปากเกร็ด / เทศบาลนครปากเกร็ด
 คำนำณราคากลางโดย คณะกรรมการกำหนดราคากลาง เมื่อวันที่

หน่วย : บาท

ลำดับที่	รายการ	จำนวน	หน่วย	ค่าวัสดุ		ค่าแรงงาน		รวมค่าวัสดุและแรงงาน	หมายเหตุ
				ราคาต่อหน่วย	จำนวนเงิน	ราคาต่อหน่วย	จำนวนเงิน		
9	งานติดตั้งเครื่องปรับอากาศแบบแขวน ขนาด 18,000 BTU. (INVERTER)		รวม					64,728.00	
10	งานติดตั้งอุปกรณ์ล้างรถพื้นฐาน		รวม					308,500.00	
11	งานติดตั้งระบบลม		รวม					69,000.00	
12	งานติดตั้งอุปกรณ์เป่าลม		รวม					59,160.00	
13	งานติดตั้งอุปกรณ์สำหรับล้างรถ		รวม					16,380.00	
14	น้ำยาเคมีสำหรับล้างรถ		รวม					7,000.00	
รวมค่าครุภัณฑ์จัดซื้อ								2,362,273.00	

หมายเหตุ : แสดงรายการปริมาณ และราคารวม 2,362,273.00

บาท ต่อ 1 หน่วย

นาย ธนาวุฒิ กุลสุทธิ
 13 มิถุนายน 2565 21:21:07

คณะกรรมการกำหนดราคากลาง
 (ลงชื่อ).....ประธานกรรมการ
 (ลงชื่อ).....กรรมการ
 (ลงชื่อ).....กรรมการ

แบบแสดงรายการ ปริมาณงาน และราคา

หน่วย : บาท

ลำดับที่	รายการ	จำนวน	หน่วย	ค่าวัสดุ		ค่าแรงงาน		รวมค่าวัสดุ และแรงงาน	หมายเหตุ
				ราคาต่อหน่วย	จำนวนเงิน	ราคาต่อหน่วย	จำนวนเงิน		
1	งานติดตั้งกล้อง CCTV								
	1.1 งานติดตั้งกล้อง CCTV	20.000	ชุด	5,700.00		0.00	0.00	114,000.00	
	รวมค่างานติดตั้งกล้อง CCTV	-	-	5,700.00	114,000.00	0.00	0.00	114,000.00	
2	งานติดตั้งอุปกรณ์บันทึกภาพ NVR								
	2.1 งานติดตั้งอุปกรณ์บันทึกภาพ NVR	1.000	ชุด	120,000.00		0.00	0.00	120,000.00	
	รวมค่างานติดตั้งอุปกรณ์บันทึกภาพ NVR	-	-	120,000.00	120,000.00	0.00	0.00	120,000.00	
3	งานติดตั้งอุปกรณ์กระจายสัญญาณ POE 8 ช่อง								
	3.1 งานติดตั้งอุปกรณ์กระจายสัญญาณ POE 8 ช่อง	3.000	ชุด	8,300.00		0.00	0.00	24,900.00	
	รวมค่างานติดตั้งอุปกรณ์กระจายสัญญาณ POE 8 ช่อง	-	-	8,300.00	24,900.00	0.00	0.00	24,900.00	

นาย ธนาวุฒิ กุลสุทธิ
13 มิถุนายน 2565 21:21:07

คณะกรรมการกำหนดราคากลาง
(ลงชื่อ).....ประธานกรรมการ
(ลงชื่อ).....กรรมการ
(ลงชื่อ).....กรรมการ

แบบแสดงรายการ ปริมาณงาน และราคา

หน่วย : บาท

ลำดับที่	รายการ	จำนวน	หน่วย	ค่าวัสดุ		ค่าแรงงาน		รวมค่าวัสดุ และแรงงาน	หมายเหตุ
				ราคาต่อหน่วย	จำนวนเงิน	ราคาต่อหน่วย	จำนวนเงิน		
4	งานติดตั้งเครื่องสำรองไฟ								
	4.1 งานติดตั้งเครื่องสำรองไฟ	1.000	ชุด	5,700.00		0.00	0.00	5,700.00	
	รวมค่างานติดตั้งเครื่องสำรองไฟ	-	-	5,700.00	5,700.00	0.00	0.00	5,700.00	
5	งานติดตั้งจอแสดงภาพ								
	5.1 งานติดตั้งจอแสดงภาพ	1.000	ชุด	3,200.00		0.00	0.00	3,200.00	
	รวมค่างานติดตั้งจอแสดงภาพ	-	-	3,200.00	3,200.00	0.00	0.00	3,200.00	
6	งานติดตั้งตู้จัดเก็บเครื่องคอมพิวเตอร์และอุปกรณ์								
	6.1 งานติดตั้งตู้จัดเก็บเครื่องคอมพิวเตอร์และอุปกรณ์	1.000	ชุด	18,000.00		0.00	0.00	18,000.00	
	รวมค่างานติดตั้งตู้จัดเก็บเครื่องคอมพิวเตอร์และอุปกรณ์	-	-	18,000.00	18,000.00	0.00	0.00	18,000.00	

นาย ธนาวุฒิ กุลสุทธิ
13 มิถุนายน 2565 21:21:07

๑๓ มิถุนายน ๒๕๖๕
 (ลงชื่อ).....ประธานกรรมการ
 (ลงชื่อ).....กรรมการ
 (ลงชื่อ).....กรรมการ

แบบแสดงรายการ ปริมาณงาน และราคา

หน่วย : บาท

ลำดับที่	รายการ	จำนวน	หน่วย	ค่าวัสดุ		ค่าแรงงาน		รวมค่าวัสดุ และแรงงาน	หมายเหตุ
				ราคาต่อหน่วย	จำนวนเงิน	ราคาต่อหน่วย	จำนวนเงิน		
7	งานติดตั้งเครื่องปรับอากาศแบบแขวน ขนาด 48,000 BTU. (INVERTER)								
	7.1	15.000	ชุด	61,287.00		0.00	0.00	919,305.00	
	งานติดตั้งเครื่องปรับอากาศแบบแขวนขนาด48,000B								
	รวมค่างานติดตั้งเครื่องปรับอากาศแบบแขวน ขนาด 48,000 BTU. (INVERTER)	-	-	61,287.00	919,305.00	0.00	0.00	919,305.00	
8	งานติดตั้งเครื่องปรับอากาศแบบแขวน ขนาด 24,000 BTU. (INVERTER)								
	8.1	16.000	ชุด	39,525.00		0.00	0.00	632,400.00	
	งานติดตั้งเครื่องปรับอากาศแบบแขวนขนาด24,000B								
	รวมค่างานติดตั้งเครื่องปรับอากาศแบบแขวน ขนาด 24,000 BTU. (INVERTER)	-	-	39,525.00	632,400.00	0.00	0.00	632,400.00	

นาย ธนาวุฒิ กุลสุทธิ
13 มิถุนายน 2565 21:21:07

คณะกรรมการกำหนดราคากลาง
(ลงชื่อ).....ประธานกรรมการ
(ลงชื่อ).....กรรมการ
(ลงชื่อ).....กรรมการ

แบบแสดงรายการ ปริมาณงาน และราคา

หน่วย : บาท

ลำดับที่	รายการ	จำนวน	หน่วย	ค่าวัสดุ		ค่าแรงงาน		รวมค่าวัสดุ และแรงงาน	หมายเหตุ
				ราคาต่อหน่วย	จำนวนเงิน	ราคาต่อหน่วย	จำนวนเงิน		
9	งานติดตั้งเครื่องปรับอากาศแบบแชน ขนาด 18,000 BTU. (INVERTER)								
	9.1	2.000	ชุด	32,364.00		0.00	0.00	64,728.00	
	งานติดตั้งเครื่องปรับอากาศแบบแชนขนาด18,000B								
	รวมค่างานติดตั้งเครื่องปรับอากาศแบบแชน ขนาด 18,000 BTU. (INVERTER)	-	-	32,364.00	64,728.00	0.00	0.00	64,728.00	
10	งานติดตั้งอุปกรณ์ล่างรถพื้นฐาน								
	10.1 งานติดตั้งอุปกรณ์ล่างรถพื้นฐาน	1.000	ชุด	308,500.00		0.00	0.00	308,500.00	
	รวมค่างานติดตั้งอุปกรณ์ล่างรถพื้นฐาน	-	-	308,500.00	308,500.00	0.00	0.00	308,500.00	
11	งานติดตั้งระบบลม								
	11.1 งานติดตั้งระบบลม	1.000	งาน	69,000.00		0.00	0.00	69,000.00	
	รวมค่างานติดตั้งระบบลม	-	-	69,000.00	69,000.00	0.00	0.00	69,000.00	

นาย ธนาวุฒิ กุลสุทธิ

13 มิถุนายน 2565 21:21:07

คณะกรรมการกำหนดราคากลาง

(ลงชื่อ).....ประธานกรรมการ

(ลงชื่อ).....กรรมการ

(ลงชื่อ).....กรรมการ

แบบแสดงรายการ ปริมาณงาน และราคา

หน่วย : บาท

ลำดับที่	รายการ	จำนวน	หน่วย	ค่าวัสดุ		ค่าแรงงาน		รวมค่าวัสดุ และแรงงาน	หมายเหตุ
				ราคาต่อหน่วย	จำนวนเงิน	ราคาต่อหน่วย	จำนวนเงิน		
12	งานติดตั้งอุปกรณ์เป่าลม								
	12.1 งานติดตั้งอุปกรณ์เป่าลม	1.000	งาน	59,160.00		0.00	0.00	59,160.00	
	รวมค่างานติดตั้งอุปกรณ์เป่าลม	-	-	59,160.00	59,160.00	0.00	0.00	59,160.00	
13	งานติดตั้งอุปกรณ์สำหรับล้างรถ								
	13.1 งานติดตั้งอุปกรณ์สำหรับล้างรถ	1.000	งาน	16,380.00		0.00	0.00	16,380.00	
	รวมค่างานติดตั้งอุปกรณ์สำหรับล้างรถ	-	-	16,380.00	16,380.00	0.00	0.00	16,380.00	
14	น้ำยาเคมีสำหรับล้างรถ								
	14.1 น้ำยาเคมีสำหรับล้างรถ	1.000	งาน	7,000.00		0.00	0.00	7,000.00	
	รวมค่าน้ำยาเคมีสำหรับล้างรถ	-	-	7,000.00	7,000.00	0.00	0.00	7,000.00	
รวมค่าวัสดุ และแรงงาน									

นาย ธนาวุฒิ กุลสุทธิ

13 มิถุนายน 2565 21:21:07

คณะกรรมการกำหนดราคากลาง
 (ลงชื่อ).....ประธานกรรมการ
 (ลงชื่อ).....กรรมการ
 (ลงชื่อ).....กรรมการ

แบบสรุปค่าก่อสร้าง

กลุ่มงาน/งาน ก่อสร้างปรับปรุงภายในอาคารสำนักงานและโรงเก็บพัสดุครุภัณฑ์กองสาธารณสุขและสิ่งแวดล้อม

ชื่อโครงการ/งานก่อสร้าง ประกวดราคาจ้างก่อสร้างโครงการก่อสร้างปรับปรุงภายในอาคารสำนักงานและโรงเก็บพัสดุครุภัณฑ์กองสาธารณสุขและสิ่งแวดล้อม ด้วยวิธีประกวดราคาอิเล็กทรอนิกส์ (e-bidding)/โครงการก่อสร้างปรับปรุงภายในอาคารสำนักงานและโรงเก็บพัสดุครุภัณฑ์กองสาธารณสุขและสิ่งแวดล้อม

สถานที่ก่อสร้าง ตำบล บ้านใหม่ อำเภอ ปากเกร็ด จังหวัด นนทบุรี

แบบเลขที่

หน่วยงานเจ้าของโครงการ/งานก่อสร้าง เทศบาลนครปากเกร็ด / เทศบาลนครปากเกร็ด

แบบ พร. 4 ที่แนบ มีจำนวน 7 หน้า

คำนวณราคากลาง เมื่อวันที่

หน่วย : บาท

ลำดับที่	รายงาน	ค่างานต้นทุน	Factor F	ค่าก่อสร้าง	หมายเหตุ
1	ก่อสร้างปรับปรุงภายในอาคารสำนักงานและโรงเก็บพัสดุครุภัณฑ์กองสาธารณสุขและสิ่งแวดล้อม	9,697,524.76	1.2929	12,537,929.76	
รวมค่าก่อสร้าง				12,537,929.76	

ขนาดหรือเนื้อที่อาคารจำนวน 1,500.00 ตารางเมตร เฉลี่ย 8,358.61 บาท/ตารางเมตร

หมายเหตุ : แสดงแบบสรุปค่าก่อสร้าง รวม 12,537,929.76 บาท ต่อ 1 หน่วย

คณะกรรมการกำหนดราคากลาง
 (ลงชื่อ).....ประธานกรรมการ
 (ลงชื่อ).....กรรมการ
 (ลงชื่อ).....กรรมการ

นาย ธนาวุฒิ กุลสุทธิ
 13 มิถุนายน 2565 21:25:17

กลุ่มงาน/งาน ก่อสร้างปรับปรุงภายในอาคารสำนักงานและโรงเก็บพัสดุครุภัณฑ์กองสาธารณสุขและสิ่งแวดล้อม

ชื่อโครงการ/งานก่อสร้าง ประกวราคาจ้างก่อสร้างโครงการก่อสร้างปรับปรุงภายในอาคารสำนักงานและโรงเก็บพัสดุครุภัณฑ์กองสาธารณสุขและสิ่งแวดล้อม ด้วยวิธีประกวดราคาอิเล็กทรอนิกส์ (e-bidding)/โครงการก่อสร้างปรับปรุงภายในอาคารสำนักงานและโรงเก็บพัสดุครุภัณฑ์กองสาธารณสุขและสิ่งแวดล้อม

สถานที่ก่อสร้าง ตำบลบ้านใหม่ อำเภอปากเกร็ด จังหวัดนนทบุรี

แบบเลขที่

หน่วยงานเจ้าของโครงการ/งานก่อสร้าง เทศบาลนครปากเกร็ด / เทศบาลนครปากเกร็ด

แบบ ปร. 4 ที่แบบ มีจำนวน 7 หน้า

คำนวณราคากลาง เมื่อวันที่

หน่วย : บาท

ลำดับที่	รายงาน	ค่างานต้นทุน	Factor F	ค่าก่อสร้าง	หมายเหตุ
	เงื่อนไขการใช้ตาราง Factor F				
	เงินล่วงหน้าจ่าย 0 %				
	เงินประกันผลงานหัก 0 %				
	ดอกเบี้ยเงินกู้ 5 %				
	ภาษีมูลค่าเพิ่ม 7 %				
				รวมค่าก่อสร้าง	
				12,537,929.76	

ขนาดหรือเนื้อที่อาคารจำนวน 1,500.00 ตารางเมตร เฉลี่ย 8,358.61 บาท/ตารางเมตร

หมายเหตุ : แสดงแบบสรุปค่าก่อสร้าง รวม 12,537,929.76 บาท ต่อ 1 หน่วย

นาย ธนาวุฒิ กุลสุทธิ
13 มิถุนายน 2565 21:25:17

คณะกรรมการกำกับราคาากลาง
(ลงชื่อ) ประธานกรรมการ
(ลงชื่อ) กรรมการ
(ลงชื่อ) กรรมการ

แบบสรุปค่าก่อสร้าง

ชื่อโครงการ/งานก่อสร้าง	ประกวดราคาจ้างก่อสร้างโครงการก่อสร้างปรับปรุงภายในอาคารสำนักงานและโรงเก็บพัสดุครุภัณฑ์กองสาธารณสุขและสิ่งแวดล้อม ด้วยวิธีประกวดราคาอิเล็กทรอนิกส์ (e-				
สถานที่ก่อสร้าง	bidding)/โครงการก่อสร้างปรับปรุงภายในอาคารสำนักงานและโรงเก็บพัสดุครุภัณฑ์กองสาธารณสุขและสิ่งแวดล้อม		ตำบล	บ้านใหม่	อำเภอ ปากเกร็ด จังหวัด นนทบุรี
แบบเลขที่					
หน่วยงานเจ้าของโครงการ/งานก่อสร้าง	เทศบาลนครปากเกร็ด / เทศบาลนครปากเกร็ด				
แบบ ปร. 4	ที่แนบ	มีจำนวน	7	หน้า	
คำนวณราคากลาง	เมื่อวันที่				

(เจน จำลองราช)

ประธานกรรมการกำหนดราคากลาง

(มন্ত্রী มหาวรรณ)
กรรมการกำหนดราคากลาง

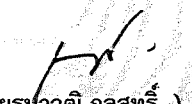
(นายธนาวุฒิ กุลสุทธิ)
กรรมการกำหนดราคากลาง

นาย ธนาวุฒิ กุลสุทธิ

13 มิถุนายน 2565 21:25:17

แบบสรุปค่าครุภัณฑ์จัดซื้อ

กลุ่มงาน/งาน	งานครุภัณฑ์จัดซื้อ				
ชื่อโครงการ/งานก่อสร้าง	ประกวดราคาจ้างก่อสร้างโครงการก่อสร้างปรับปรุงภายในอาคารสำนักงานและโรงเก็บพัสดุครุภัณฑ์กองสาธารณสุขและสิ่งแวดล้อม ด้วยวิธีประกวดราคาอิเล็กทรอนิกส์ (e-bidding) / โครงการก่อสร้างปรับปรุงภายในอาคารสำนักงานและโรงเก็บพัสดุครุภัณฑ์กองสาธารณสุขและสิ่งแวดล้อม				
สถานที่ก่อสร้าง	ตำบล	บ้านใหม่	อำเภอ	ปากเกร็ด	จังหวัด นนทบุรี
แบบเลขที่					
หน่วยงานเจ้าของโครงการ/งานก่อสร้าง	เทศบาลนครปากเกร็ด / เทศบาลนครปากเกร็ด				
คำนวณราคากลาง เมื่อวันที่					

หน่วย : บาท

ลำดับที่	รายงาน	ค่างาน	ภาษีมูลค่าเพิ่ม	ค่าก่อสร้าง	หมายเหตุ
1	งานติดตั้งกล้อง CCTV	114,000.00	7,980.00	121,980.00	
2	งานติดตั้งอุปกรณ์บันทึกภาพ NVR	120,000.00	8,400.00	128,400.00	
3	งานติดตั้งอุปกรณ์กระจายสัญญาณ POE 8 ช่อง	24,900.00	1,743.00	26,643.00	
4	งานติดตั้งเครื่องสำรองไฟ	5,700.00	399.00	6,099.00	
5	งานติดตั้งจอแสดงภาพ	3,200.00	224.00	3,424.00	
				รวมค่าก่อสร้าง	286,546.00

นาย ธนาวุฒิ กุลสุทธิ
13 มิถุนายน 2565 21:25:44

คณะกรรมการกำหนดราคากลาง
(ลงชื่อ).....ประธานกรรมการ
(ลงชื่อ).....กรรมการ
(ลงชื่อ).....กรรมการ

กลุ่มงาน/งาน งานครุภัณฑ์จัดซื้อ
 ชื่อโครงการ/งานก่อสร้าง ประกวดราคาจ้างก่อสร้างโครงการก่อสร้างปรับปรุงภายในอาคารสำนักงานและโรงเก็บพัสดุครุภัณฑ์กองสาธารณสุขและสิ่งแวดล้อม ด้วยวิธีประกวดราคาอิเล็กทรอนิกส์ (e-bidding) / โครงการก่อสร้างปรับปรุงภายในอาคารสำนักงานและโรงเก็บพัสดุครุภัณฑ์กองสาธารณสุขและสิ่งแวดล้อม

สถานที่ก่อสร้าง ตำบล บ้านใหม่ อำเภอ ปากเกร็ด จังหวัด นนทบุรี

แบบเลขที่

หน่วยงานเจ้าของโครงการ/งานก่อสร้าง เทศบาลนครปากเกร็ด / เทศบาลนครปากเกร็ด

คำนวณราคากลาง เมื่อวันที่

หน่วย : บาท

ลำดับที่	รายงาน	ค่างาน	ภาษีมูลค่าเพิ่ม	ค่าก่อสร้าง	หมายเหตุ
6	งานติดตั้งตู้จัดเก็บเครื่องคอมพิวเตอร์และอุปกรณ์	18,000.00	1,260.00	19,260.00	
7	งานติดตั้งเครื่องปรับอากาศแบบแขวน ขนาด 48,000 BTU. (INVERTER)	919,305.00	64,351.35	983,656.35	
8	งานติดตั้งเครื่องปรับอากาศแบบแขวน ขนาด 24,000 BTU. (INVERTER)	632,400.00	44,268.00	676,668.00	
9	งานติดตั้งเครื่องปรับอากาศแบบแขวน ขนาด 18,000 BTU. (INVERTER)	64,728.00	4,530.96	69,258.96	
10	งานติดตั้งอุปกรณ์ล้างรถพื้นฐาน	308,500.00	21,595.00	330,095.00	
				รวมค่าก่อสร้าง	2,365,484.31

คณะกรรมการกำหนดราคากลาง
 (ลงชื่อ).....ประธานกรรมการ
 (ลงชื่อ).....กรรมการ
 (ลงชื่อ).....กรรมการ

นาย ธนาวุฒิ กุลสุทธิ
 13 มิถุนายน 2565 21:25:44

กลุ่มงาน/งาน งานครุภัณฑ์จัดซื้อ
ชื่อโครงการ/งานก่อสร้าง ประกวดราคาจ้างก่อสร้างโครงการก่อสร้างปรับปรุงภายในอาคารสำนักงานและโรงเก็บพัสดุครุภัณฑ์กองสาธารณสุขและสิ่งแวดล้อม ด้วยวิธีประกวดราคาอิเล็กทรอนิกส์ (e-bidding) / โครงการก่อสร้างปรับปรุงภายในอาคารสำนักงานและโรงเก็บพัสดุครุภัณฑ์กองสาธารณสุขและสิ่งแวดล้อม

สถานที่ก่อสร้าง ตำบล บ้านใหม่ อำเภอ ปากเกร็ด จังหวัด นนทบุรี

แบบเลขที่

หน่วยงานเจ้าของโครงการ/งานก่อสร้าง เทศบาลนครปากเกร็ด / เทศบาลนครปากเกร็ด

คำนวณราคากลาง เมื่อวันที่

หน่วย : บาท

ลำดับที่	รายงาน	ค่างาน	ภาษีมูลค่าเพิ่ม	ค่าก่อสร้าง	หมายเหตุ
11	งานติดตั้งระบบลม	69,000.00	4,830.00	73,830.00	
12	งานติดตั้งอุปกรณ์เป่าลม	59,160.00	4,141.20	63,301.20	
13	งานติดตั้งอุปกรณ์สำหรับล้างรถ	16,380.00	1,146.60	17,526.60	
14	น้ำยาเคมีสำหรับล้างรถ	7,000.00	490.00	7,490.00	
รวมค่าก่อสร้าง				2,527,632.11	

คณะกรรมการกำหนดราคากลาง
(ลงชื่อ).....ประธานกรรมการ
(ลงชื่อ).....กรรมการ
(ลงชื่อ).....กรรมการ

นาย ธนาวุฒิ กุลสุทธิ
13 มิถุนายน 2565 21:25:44

แบบสรุปค่าครุภัณฑ์จัดซื้อ

ชื่อโครงการ/งานก่อสร้าง	ประกวดราคาจ้างก่อสร้างโครงการก่อสร้างปรับปรุงภายในอาคารสำนักงานและโรงเก็บพัสดุครุภัณฑ์กองสาธารณสุขและสิ่งแวดล้อม ด้วยวิธีประกวดราคาอิเล็กทรอนิกส์ (e-bidding) /					
	โครงการก่อสร้างปรับปรุงภายในอาคารสำนักงานและโรงเก็บพัสดุครุภัณฑ์กองสาธารณสุขและสิ่งแวดล้อม					
สถานที่ก่อสร้าง	ตำบล	บ้านใหม่	อำเภอ	ปากเกร็ด	จังหวัด	นนทบุรี
แบบเลขที่						
หน่วยงานเจ้าของโครงการ/งานก่อสร้าง	เทศบาลนครปากเกร็ด / เทศบาลนครปากเกร็ด					
แบบ พร. 4	ที่แนบ	มีจำนวน	หน้า			
คำนวณราคากลาง	เมื่อวันที่					

(เจน จำลองราช)

ประธานกรรมการกำหนดราคากลาง

(มนตรี มหาวรรณ)

กรรมการกำหนดราคากลาง

(นายธนวุฒิ กุลสุทธิ)

กรรมการกำหนดราคากลาง

นาย ธนาวุฒิ กุลสุทธิ

13 มิถุนายน 2565 21:25:44

แบบสรุปราคากลางงานก่อสร้างอาคาร

ชื่อโครงการ/งานก่อสร้าง ประกวดราคาจ้างก่อสร้างโครงการก่อสร้างปรับปรุงภายในอาคารสำนักงานและโรงเก็บพัสดุครุภัณฑ์กองสาธารณสุขและสิ่งแวดล้อม ด้วยวิธีประกวดราคาอิเล็กทรอนิกส์ (e-bidding)/โครงการก่อสร้างปรับปรุงภายในอาคารสำนักงานและโรงเก็บพัสดุครุภัณฑ์กองสาธารณสุขและสิ่งแวดล้อม

สถานที่ก่อสร้าง ตำบล บ้านใหม่ อำเภอ ปากเกร็ด จังหวัด นนทบุรี

แบบเลขที่

หน่วยงานเจ้าของโครงการ/งานก่อสร้าง เทศบาลนครปากเกร็ด เทศบาลนครปากเกร็ด

แบบ ปร. 4 และ ปร. 5 ที่แนบ มีจำนวน 2 ชุด

จำนวนราคากลาง เมื่อวันที่

หน่วย : บาท

ลำดับที่	รายงาน	ค่าก่อสร้าง	หมายเหตุ
1	ก่อสร้างปรับปรุงภายในอาคารสำนักงานและโรงเก็บพัสดุครุภัณฑ์กองสาธารณสุขและสิ่งแวดล้อม จำนวน 1.000 หลังละ 12,537,929.76 บาท	12,537,929.76	
2	งานอาคาร : งานครุภัณฑ์จัดซื้อ	2,527,632.11	
สรุป	ราคากลาง ราคากลาง (..... สิบล้านหกหมื่นห้าพันห้าร้อยหกสิบเอ็ดบาทแปดสิบบเจ็ดสตางค์.....)	15,065,561.87	

นาย ธนาวุฒิ กุลสุทธิ
13 มิถุนายน 2565 21:26:31

คณะกรรมการประกวดราคากลาง
(ลงชื่อ)..... ประธานกรรมการ
(ลงชื่อ)..... กรรมการ
(ลงชื่อ)..... กรรมการ

แบบสรุปราคากลางงานก่อสร้างอาคาร

ชื่อโครงการ/งานก่อสร้าง ประกวดราคาจ้างก่อสร้างโครงการก่อสร้างปรับปรุงภายในอาคารสำนักงานและโรงเก็บพัสดุครุภัณฑ์กองสาธารณสุขและสิ่งแวดล้อม ด้วยวิธีประกวดราคาอิเล็กทรอนิกส์ (e-bidding)/โครงการก่อสร้างปรับปรุงภายในอาคารสำนักงานและโรงเก็บพัสดุครุภัณฑ์กองสาธารณสุขและสิ่งแวดล้อม

สถานที่ก่อสร้าง ตำบล บ้านใหม่ อำเภอ ปากเกร็ด จังหวัด นนทบุรี

แบบเลขที่

หน่วยงานเจ้าของโครงการ/งานก่อสร้าง เทศบาลนครปากเกร็ด เทศบาลนครปากเกร็ด

แบบ ปร. 4 และ ปร. 5 ที่แนบ มีจำนวน ชุด

คำนวณราคากลาง เมื่อวันที่

(เจน จำลองราช)

ประธานกรรมการกำหนดราคากลาง

(มนตรี มหาวรรณ)

กรรมการกำหนดราคากลาง

(นายธนาวุฒิ กุลสุทธิ)

กรรมการกำหนดราคากลาง

นาย ธนาวุฒิ กุลสุทธิ

13 มิถุนายน 2565 21:26:31

โครงการ : ประกวดราคาจ้างก่อสร้างโครงการก่อสร้างปรับปรุงภายในอาคารสำนักงานและโรงเก็บพัสดุครุภัณฑ์กองสาธารณสุขและสิ่งแวดล้อม
ด้วยวิธีประกวดราคาอิเล็กทรอนิกส์ (e-bidding) /
โครงการก่อสร้างปรับปรุงภายในอาคารสำนักงานและโรงเก็บพัสดุครุภัณฑ์กองสาธารณสุขและสิ่งแวดล้อม

รายละเอียดการคำนวณค่างานต้นทุนต่อหน่วย



คณะกรรมการกำหนดราคากลาง	
(ลงชื่อ).....	ประธานกรรมการ
(ลงชื่อ).....	กรรมการ
(ลงชื่อ).....	กรรมการ

นาย ธนาวุฒิ กุลสุทธิ

13 มิถุนายน 2565 21:26:58

หน้า 1 จาก 1

โครงการ : ประกวดราคาจ้างก่อสร้างโครงการก่อสร้างปรับปรุงภายในอาคารสำนักงานและโรงเก็บพัสดุครุภัณฑ์ของสาธารณสุขและสิ่งแวดล้อม ด้วยวิธีประกวดราคาอิเล็กทรอนิกส์ (e-bidding) /
โครงการก่อสร้างปรับปรุงภายในอาคารสำนักงานและโรงเก็บพัสดุครุภัณฑ์ของสาธารณสุขและสิ่งแวดล้อม
เลขที่หนังสือ : ดอกเบี้ย 5% ประกาศใช้

Factor F อาคาร

เงินล่วงหน้าจ่าย	0.00 %	ดอกเบี้ยเงินกู้	5.00 % ต่อปี
เงินประกันผลงานหัก	0.00 %	ภาษีมูลค่าเพิ่ม (VAT)	7.00 %

ค่างาน (ทุน) ล้านบาท	ค่าใช้จ่ายในการดำเนินงานก่อสร้าง (%)				รวมในรูป Factor F	ภาษีมูลค่าเพิ่ม (VAT)	Factor F
	ค่าอำนวยการ	ควดอกเบี้ย	ค่ากำไร	รวมค่าใช้จ่าย			
≤0.50	15.6878	0.8333	5.5000	22.0211	1.2202	1.0700	1.3056
1.00	15.4672	0.8333	5.5000	21.8005	1.2180	1.0700	1.3033
2.00	15.3236	0.8333	5.5000	21.6569	1.2166	1.0700	1.3017
5.00	15.0257	0.8333	5.5000	21.3590	1.2136	1.0700	1.2985
10.00	14.9669	0.8333	5.0000	20.8002	1.2080	1.0700	1.2926
15.00	11.7015	0.8333	5.0000	17.5348	1.1753	1.0700	1.2576
20.00	10.9900	0.8333	5.0000	16.8233	1.1682	1.0700	1.2500
25.00	8.9691	0.8333	4.5000	14.3024	1.1430	1.0700	1.2230
30.00	8.1867	0.8333	4.5000	13.5200	1.1352	1.0700	1.2147

คณะกรรมการกำหนดราคากลาง
(ลงชื่อ).....ประธานกรรมการ
(ลงชื่อ).....กรรมการ
(ลงชื่อ).....กรรมการ

นาย ธนาวุฒิ กุลสุทธิ

13 มิถุนายน 2565 21:27:23

โครงการ : ประกวดราคาจ้างก่อสร้างโครงการก่อสร้างปรับปรุงภายในอาคารสำนักงานและโรงเก็บพัสดุครุภัณฑ์กองสาธารณสุขและสิ่งแวดล้อม ด้วยวิธีประกวดราคาอิเล็กทรอนิกส์ (e-bidding) /
 โครงการก่อสร้างปรับปรุงภายในอาคารสำนักงานและโรงเก็บพัสดุครุภัณฑ์กองสาธารณสุขและสิ่งแวดล้อม
 เลขที่หนังสือ : ดอกเบี้ย 5% ประกาศใช้

Factor F อาคาร

เงินล่วงหน้าจ่าย 0.00 % ดอกเบี้ยเงินกู้ 5.00 % ต่อปี
 เงินประกันผลงานหัก 0.00 % ค่าภาษีมูลค่าเพิ่ม (VAT) 7.00 %

ค่างาน (ทุน) ล้านบาท	ค่าใช้จ่ายในการดำเนินงานก่อสร้าง (%)				รวมในรูป Factor F	ภาษีมูลค่าเพิ่ม (VAT)	Factor F
	ค่าอำนาจการ	ควดอกเบี้ย	ค่ากำไร	รวมค่าใช้จ่าย			
40.00	8.1502	0.8333	4.5000	13.4835	1.1348	1.0700	1.2143
50.00	8.1389	0.8333	4.5000	13.4722	1.1347	1.0700	1.2142
60.00	7.7222	0.8333	4.0000	12.5555	1.1256	1.0700	1.2043
70.00	7.6191	0.8333	4.0000	12.4524	1.1245	1.0700	1.2032
80.00	7.6191	0.8333	4.0000	12.4524	1.1245	1.0700	1.2032
90.00	7.6108	0.8333	4.0000	12.4441	1.1244	1.0700	1.2032
100.00	7.6108	0.8333	4.0000	12.4441	1.1244	1.0700	1.2032
150.00	7.3615	0.8333	4.0000	12.1948	1.1219	1.0700	1.2005
200.00	7.3632	0.8333	4.0000	12.1965	1.1220	1.0700	1.2005

คณะกรรมการกำหนดราคากลาง
 (ลงชื่อ).....ประธานกรรมการ
 (ลงชื่อ).....กรรมการ
 (ลงชื่อ).....กรรมการ

นาย ธนาวุฒิ กุลสุทธิ

13 มิถุนายน 2565 21:27:23

โครงการ : ประกวดราคาจ้างก่อสร้างโครงการก่อสร้างปรับปรุงภายในอาคารสำนักงานและโรงเก็บพัสดุครุภัณฑ์กองสาธารณสุขและสิ่งแวดล้อม ด้วยวิธีประกวดราคาอิเล็กทรอนิกส์ (e-bidding) /
 โครงการก่อสร้างปรับปรุงภายในอาคารสำนักงานและโรงเก็บพัสดุครุภัณฑ์กองสาธารณสุขและสิ่งแวดล้อม
 เลขที่หนังสือ : ดอกเบี้ย 5% ประกาศใช้

Factor F อาคาร

เงินล่วงหน้าจ่าย 0.00 % ดอกเบี้ยเงินกู้ 5.00 % ต่อปี
 เงินประกันผลงานหัก 0.00 % ค่าภาษีมูลค่าเพิ่ม (VAT) 7.00 %

ค่างาน (ทุน) ล้านบาท	ค่าใช้จ่ายในการดำเนินงานก่อสร้าง (%)				รวมในรูป Factor F	ภาษีมูลค่าเพิ่ม (VAT)	Factor F
	ค่าอำนวยความสะดวก	ค่าดอกเบี้ย	ค่ากำไร	รวมค่าใช้จ่าย			
250.00	7.2751	0.8333	4.0000	12.1084	1.1211	1.0700	1.1996
300.00	7.1959	0.8333	3.5000	11.5292	1.1153	1.0700	1.1934
350.00	6.3974	0.8333	3.5000	10.7307	1.1073	1.0700	1.1848
400.00	6.3220	0.8333	3.5000	10.6553	1.1066	1.0700	1.1840
500.00	6.2743	0.8333	3.5000	10.6076	1.1061	1.0700	1.1835
≥500.00	5.6692	0.8333	3.5000	10.0025	1.1000	1.0700	1.1770

คณะกรรมการกำหนดราคากลาง
 (ลงชื่อ).....
 ประธานกรรมการ
 (ลงชื่อ).....
 กรรมการ
 (ลงชื่อ).....
 กรรมการ

นาย ธนาวุฒิ กุลสุทธิ

13 มิถุนายน 2565 21:27:23

หน้า 3 จาก 4

โครงการ : ประกวดราคาจ้างก่อสร้างโครงการก่อสร้างปรับปรุงภายในอาคารสำนักงานและโรงเก็บพัสดุครุภัณฑ์กองสาธารณสุขและสิ่งแวดล้อม ด้วยวิธีประกวดราคาอิเล็กทรอนิกส์ (e-bidding) / เลขที่หนังสือ : ดอกเบี้ย 5% ประกาศใช้

ค่างานต้นทุนรวมทั้งโครงการ 9,697,524.76 บาท

แหล่งของเงินงบประมาณ 15,000,000.00 บาท

แหล่งของเงินนอกงบประมาณ 0.00 บาท

จากตาราง Factor F อาคาร

เงินล่วงหน้าจ่าย	0.00 %	ดอกเบี้ยเงินกู้	5.00 %	ต่อปี
เงินประกันผลงานหัก	0.00 %	ค่าภาษีมูลค่าเพิ่ม (VAT)	7.00 %	

Factor F อาคาร

ค่างานต้นทุน	Factor F
5,000,000.00	1.2985
9,697,524.76	1.2929
10,000,000.00	1.2926

นาย ธนาวุฒิ กุลสุทธิ

13 มิถุนายน 2565 21:27:23

คณะกรรมการประกวดราคากลาง
 (ลงชื่อ)..... ประธานกรรมการ
 (ลงชื่อ)..... กรรมการ
 (ลงชื่อ)..... กรรมการ

แบบฟอร์มบันทึกแสดงเหตุผลความจำเป็นรายละเอียดของการสืบและการกำหนดราคาและหรือแหล่งวัสดุก่อสร้าง

รายงานจากแหล่งของข้อมูลวัสดุ

ชื่อโครงการ ประกวดราคาจ้างก่อสร้างโครงการก่อสร้างปรับปรุงภายในอาคารสำนักงานและโรงเก็บพัสดุครุภัณฑ์กองสาธารณสุขและสิ่งแวดล้อม ด้วยวิธีประกวดราคาอิเล็กทรอนิกส์ (e-bidding) /
โครงการก่อสร้างปรับปรุงภายในอาคารสำนักงานและโรงเก็บพัสดุครุภัณฑ์กองสาธารณสุขและสิ่งแวดล้อม
 หน่วยงาน เทศบาลนครปากเกร็ด / เทศบาลนครปากเกร็ด

ลำดับที่	รายการ	หน่วย	ท้องที่ก่อสร้าง	ท้องที่ก่อสร้างจังหวัดใกล้เคียง	แหล่งผลิต	หน่วยงานภาครัฐ	สำนักงบประมาณ	อื่นๆ ระบุ	สถานที่สืบ	วันที่สืบราคา	เหตุผลการสืบราคา
1	งานปรับปรุงพื้นPUMFหนาไม่น้อยกว่า4 มม.	ตร.ม.	X						บริษัทเอกชน	08 มิถุนายน 2563	ไม่มีในราคาพาณิชย์จังหวัด
2	งานติดตั้งยกกันล้อชนิดยาวขนาด195x15x10มม.	ชุด	X						บริษัทเอกชน	08 มิถุนายน 2563	ไม่มีในราคาพาณิชย์จังหวัด
3	งานติดตั้งผ้าอลูมิเนียมคอมโพสิทหนา4.00มม.	ตร.ม.	X						บริษัทเอกชน	08 มิถุนายน 2563	ไม่มีในราคาพาณิชย์จังหวัด
4	โครงเหล็กรูปพรรณรับแผ่นขนาด11/2" x11/2"หนา1.5มม.	ตร.ม.				X			สพฐ	08 มิถุนายน 2563	ไม่มีในราคาพาณิชย์จังหวัด
5	พื้นกระเบื้องยางลายไม้ระบบคลิกล็อกหนาไม่น้อยกว่า4.00มม.	ตร.ม.	X						บริษัทเอกชน	08 มิถุนายน 2563	ไม่มีในราคาพาณิชย์จังหวัด

คณะกรรมการกำหนดราคากลาง
 (ลงชื่อ).....ประธานกรรมการ
 (ลงชื่อ).....กรรมการ
 (ลงชื่อ).....กรรมการ

นาย ธนาวุฒิ กุลสุทธิ

13 มิถุนายน 2565 21:28:01

แบบฟอร์มบันทึกแสดงผลความจำเป็นรายละเอียดของการสืบและการกำหนดราคาและหรือแหล่งวัสดุก่อสร้าง

รายงานจากแหล่งของข้อมูลวัสดุ

ชื่อโครงการ ประกวดราคาจ้างก่อสร้างโครงการก่อสร้างปรับปรุงภายในอาคารสำนักงานและโรงเก็บพัสดุครุภัณฑ์ของสาธารณสุขและสิ่งแวดล้อม ด้วยวิธีประกวดราคาอิเล็กทรอนิกส์ (e-bidding) /
โครงการก่อสร้างปรับปรุงภายในอาคารสำนักงานและโรงเก็บพัสดุครุภัณฑ์ของสาธารณสุขและสิ่งแวดล้อม
 หน่วยงาน เทศบาลนครปากเกร็ด / เทศบาลนครปากเกร็ด

ลำดับที่	รายการ	หน่วย	ท้องที่ก่อสร้าง	ท้องที่ก่อสร้างจังหวัดใกล้เคียง	แหล่งผลิต	หน่วยงานภาครัฐ	ปริมาณประมาณ	อื่นๆ ระบุ	สถานที่สืบ	วันที่สืบราคา	เหตุผลการสืบราคา
6	งานติดตั้งขायกันนกHDPE.	ตร.ม.	X						บริษัทเอกชน	08 มิถุนายน 2563	ไม่มีในราคาพาณิชย์จังหวัด
7	ม่านกันUVรางแขวนระบบโรลเลอร์ขนาด1.05x2.00ม.	ชุด	X						บริษัทเอกชน	08 มิถุนายน 2563	ไม่มีในราคาพาณิชย์จังหวัด
8	ม่านกันUVรางแขวนระบบโรลเลอร์ขนาด2.80x1.30ม.	ชุด	X						บริษัทเอกชน	08 มิถุนายน 2563	ไม่มีในราคาพาณิชย์จังหวัด
9	ม่านPVCใสกันที่ล้างรถขนาด3.80x6.00ม.	ชุด	X						บริษัทเอกชน	08 มิถุนายน 2563	ไม่มีในราคาพาณิชย์จังหวัด
10	ถังเก็บน้ำไฟเบอร์กลาสบนดิน2,000ลิตร	ถัง	X						สพฐ.	13 มิถุนายน 2565	ไม่มีในราคาพาณิชย์จังหวัด
11	เครื่องสูบน้ำอัตโนมัติ400วัตต์	เครื่อง							สพฐ.	13 มิถุนายน 2565	ไม่มีในราคาพาณิชย์จังหวัด

นาย ธนาวุฒิ กุลสุทธิ
 13 มิถุนายน 2565 21:28:01

คณะกรรมการกำหนดราคากลาง
 (ลงชื่อ).....ประธานกรรมการ
 (ลงชื่อ).....กรรมการ
 (ลงชื่อ).....กรรมการ

แบบฟอร์มบันทึกแสดงผลความจำเป็นรายละเอียดของการสืบและการกำหนดราคาและหรือแหล่งวัสดุก่อสร้าง

รายงานจากแหล่งของข้อมูลวัสดุ

ชื่อโครงการ ประกวดราคาจ้างก่อสร้างโครงการก่อสร้างปรับปรุงภายในอาคารสำนักงานและโรงเก็บพัสดุครุภัณฑ์กองสาธารณสุขและสิ่งแวดล้อม ด้วยวิธีประกวดราคาอิเล็กทรอนิกส์ (e-bidding) /
โครงการก่อสร้างปรับปรุงภายในอาคารสำนักงานและโรงเก็บพัสดุครุภัณฑ์กองสาธารณสุขและสิ่งแวดล้อม

หน่วยงาน เทศบาลนครปากเกร็ด / เทศบาลนครปากเกร็ด

ลำดับที่	รายการ	หน่วย	ท้องที่ก่อสร้าง	ท้องที่ก่อสร้างจังหวัดใกล้เคียง	แหล่งผลิต	หน่วยงานภาครัฐ	สำนักงบประมาณ	อื่นๆ ระบุ	สถานที่สืบ	วันที่สืบราคา	เหตุผลการสืบราคา
12	งานติดตั้งตัวอักษรโลหะตามแบบ	งาน	X						บริษัทเอกชน	10 มิถุนายน 2565	ไม่มีในราคาพาณิชย์จังหวัด
13	งานติดตั้งตราสัญลักษณ์โลหะตามแบบ	งาน	X						บริษัทเอกชน	10 มิถุนายน 2565	ไม่มีในราคาพาณิชย์จังหวัด
14	งานกรุพื้นแกรนิตดำ	ตร.ม.				X			สพฐ.	13 มิถุนายน 2565	ไม่มีในราคาพาณิชย์จังหวัด
15	งานติดตั้งประตูบานม้วนสแตนเลสระบบไฟฟ้ากว้าง750ซม.สูง370ซม.	ชุด	X						บริษัทเอกชน	10 มิถุนายน 2565	ไม่มีในราคาพาณิชย์จังหวัด
16	งานติดตั้งป้ายประชาสัมพันธ์โครงการ	ชุด	X						บริษัทเอกชน	10 มิถุนายน 2565	ไม่มีในราคาพาณิชย์จังหวัด
17	งานสีรองพื้นกันสนิม/สีน้ำมัน	ตร.ม.	X						สพฐ.	10 มิถุนายน 2565	ไม่มีในราคาพาณิชย์จังหวัด

คณะกรรมการประกวดราคากลาง
 (ลงชื่อ).....ประธานกรรมการ
 (ลงชื่อ).....กรรมการ
 (ลงชื่อ).....กรรมการ

นาย ธนาวุฒิ กุลสุทธิ

13 มิถุนายน 2565 21:28:01

แบบฟอร์มบันทึกแสดงเหตุผลความจำเป็นรายละเอียดของการสืบและการกำหนดราคาและหรือแหล่งวัสดุก่อสร้าง

รายงานจากแหล่งของข้อมูลวัสดุ

ชื่อโครงการ ประกวดราคาจ้างก่อสร้างโครงการก่อสร้างปรับปรุงภายในอาคารสำนักงานและโรงเก็บพัสดุครุภัณฑ์กองสาธารณสุขและสิ่งแวดล้อม ด้วยวิธีประกวดราคาอิเล็กทรอนิกส์ (e-bidding) /
โครงการก่อสร้างปรับปรุงภายในอาคารสำนักงานและโรงเก็บพัสดุครุภัณฑ์กองสาธารณสุขและสิ่งแวดล้อม
หน่วยงาน เทศบาลนครปากเกร็ด / เทศบาลนครปากเกร็ด

รวมทั้งสิ้น (รายการ)		14	-	-	3	-	-		
----------------------	--	----	---	---	---	---	---	--	--

คณะกรรมการกำหนดราคากลาง
(ลงชื่อ).....ประธานกรรมการ
(ลงชื่อ).....กรรมการ
(ลงชื่อ).....กรรมการ

นาย ธนาวุฒิ กุลสุทธิ

13 มิถุนายน 2565 21:28:01



สำนักงานข้าราชการเทศบาลนครปากเกร็ด



โครงการ







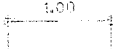
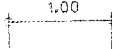
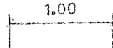
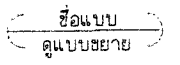

ก่อสร้างปรับปรุงภายในอาคารสำนักงานและโรงเก็บพัสดุครุภัณฑ์
กองสาธารณสุขและสิ่งแวดล้อม

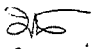
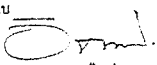
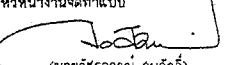
สถานที่ตั้งโครงการ

โรงเก็บพัสดุครุภัณฑ์กองสาธารณสุขและสิ่งแวดล้อม

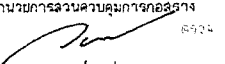
สารบัญแบบ	
แผ่นที่	รายการ
01	สารบัญสัญลักษณ์ประกอบแบบ
02	โครงการ, วัตถุประสงค์, รายละเอียดโครงการ
03	ข้อมูลทางเทคนิคของระบบโดยใช้เกณฑ์ราคากลาง CCTV และ คอมพิวเตอร์
04	รายละเอียดพื้น PU-MF, อุปกรณ์กันนก, ALUMINIUM COMPOSITE
05	ผังบริเวณ, แผนที่สังเขป
06	แปลนปรับปรุงพื้นที่จอดรถภายในอาคาร
07	แปลนพื้นที่ติดตั้งกระเบื้องยาง ชั้นที่-1
08	แปลนพื้นที่ติดตั้งกระเบื้องยาง ชั้นที่-2
09	แปลนติดตั้งม่านม้วน ชั้นที่-1
10	แปลนติดตั้งม่านม้วน ชั้นที่-2
11	แปลนติดตั้งฝ้าเพดาน ALUMINIUM COMPOSITE
12	แปลนติดตั้งตาข่ายกันนก HDPE รูปตัด-A (ติดตั้งตาข่ายกันนก HDPE), รูปตัด-B (ติดตั้งตาข่ายกันนก HDPE)
13	รูปตัด-C (ติดตั้งตาข่ายกันนก HDPE)
14	แปลนติดตั้งระบบเครื่องปรับอากาศชั้นที่-1
15	แปลนติดตั้งระบบเครื่องปรับอากาศชั้นที่-2
16	แปลนติดตั้งระบบกล้องวงจรปิด (CCTV)
17	แปลนปรับปรุงพื้นที่ล้างรถและป้ายชื่ออาคาร
18	แปลน (ระบบล้างรถพร้อมระบบเก็บน้ำที่ผ่านการบำบัด)
19	รูปตัด-A (ระบบล้างรถ), รูปตัด-B (ระบบล้างรถ)
20	แบบขยายโครงเหล็ก T-1, แบบขยายการติดตั้ง แปลน (ประตู เปิด-ปิด บานม้วนลดแรงสั่นสะเทือน)
21	รูปด้านหน้า (ประตู เปิด-ปิด บานม้วนลดแรงสั่นสะเทือน), รูปตัด-A
22	แปลน (ป้ายชื่ออาคาร), รูปด้าน-1 (ป้ายชื่ออาคาร)
23	รูปด้าน-2 (ป้ายชื่ออาคาร), รูปด้าน-4 (ป้ายชื่ออาคาร), รูปด้าน-3 (ป้ายชื่ออาคาร)
24	รูปตัด-A (ป้ายชื่ออาคาร), รูปตัด-B (ป้ายชื่ออาคาร)
25	แปลนโครงร่างพื้น (ป้ายชื่ออาคาร), แบบขยายฐานราก (ป้ายชื่ออาคาร) แบบขยายการติดตั้งเสาป้ายชื่ออาคาร
26	แบบป้ายโครงการ

สารบัญสัญลักษณ์ประกอบแบบ	
สัญลักษณ์	รายละเอียด
	เส้นแสดงระยะจากศูนย์กลางถึงศูนย์กลางเสา
	เส้นแสดงระยะจากริมถึงริม
	เส้นแสดงระยะจากศูนย์กลางถึงริม
	แสดงจุดขยายแบบ
	แสดงแนวรูปตัด

	
สำนักงานการช่างเทคนิคการช่าง	
โครงการ ก่อสร้างปรับปรุงภายในอาคารสำนักงานและ โรงเก็บพัสดุสุกักกันที่กองอาคารและวัสดุ ณ อาคาร 1	
สถานที่ตั้งโครงการ โรงเก็บพัสดุสุกักกันที่กองอาคารและวัสดุ ณ อาคาร 1 ต.บ้านใหม่ อ.ปากเกร็ด จ.นนทบุรี	
สำรวจ	 (นายมนตรี มหาธรรม)
เขียนแบบ	 (นายอชชัย แจงสว่าง)
หัวหน้างานจัดทำแบบ	 (นายชัยราชน สัมศักดิ์)
สถาปนิก	ออกแบบ  (นางสาวประภากร นนทจันทร์)
วิศวกรโยธา	ออกแบบ  (นายธานี กุลสุทธิ)
หัวหน้าฝ่ายวิศวกรรม	ตรวจ  (นายเจน จำลองราช)
ผู้อำนวยการควบคุมการก่อสร้าง	ตรวจ  (นายวิชา ชัยรุ่งเรือง)
ผู้อำนวยการสำนักงานการช่าง	เห็นชอบ  (นายนทร พึ่งพรม)
ปลัดเทศบาล	เห็นชอบ  (นายสุเทพ บุญศิริโค)
นายกเทศมนตรี	อนุมัติ  (นายวิชัย บรรดาศักดิ์)
ทะเบียนแบบเลขที่	วัน / เดือน / ปี
กฉ. 67 / 2563	16 / 03 / 2563
แผ่นที่	รวม
01	26

โครงการ ก่อสร้างปรับปรุงภายในอาคารสำนักงานและ โรงเก็บพัสดุศูนย์ฝึกอบรมตำรวจและสิ่งอำนวยความสะดวก

วัตถุประสงค์ เพื่อบำบัดสภาพแวดล้อมที่มีความประสงค์ที่ ก่อสร้างปรับปรุงภายในอาคารสำนักงานและ โรงเก็บพัสดุศูนย์ฝึกอบรมตำรวจและสิ่งอำนวยความสะดวก

รายละเอียดโครงการ

1. ปรับปรุงพื้นที่จอดรถภายในอาคาร ทำสี ทำสี PU-UF ความหนาไม่น้อยกว่า 4 มม. พื้นที่ประมาณ 5,570 ตารางเมตร
2. ติดตั้งระบบกล้องวงจรปิดแบบมุมมองคงที่ จำนวน 20 ชุด
3. ก่อสร้างงานระบบถังเก็บน้ำที่ผ่านการบำบัดแล้วพร้อมปั๊มสูบน้ำชนิดอัตโนมัติ ขนาด 400 วัตต์พร้อมอุปกรณ์ครบชุด จำนวน 1 ชุด
4. ติดตั้งระบบเครื่องปรับอากาศ จำนวน 34 ตัว ยี่ห้อ MITSUBISHI / DAIKIN / SAIJO DENKI หรือเทียบเท่า
 - 7.1 เครื่องปรับอากาศ ขนาด 48,000 BTU จำนวน 15 เครื่อง
 - 7.2 เครื่องปรับอากาศ ขนาด 24,000 BTU จำนวน 16 เครื่อง
 - 7.3 เครื่องปรับอากาศ ขนาด 18,000 BTU จำนวน 2 เครื่อง
5. ก่อสร้างป้ายชื่ออาคาร จำนวน 1 งาน
6. ติดตั้งประตูบานม้วนลดแรงกระแทก 304 จำนวน 4 ชุด
7. ติดตั้งระบบล้างรถ (ตามแบบรูป) จำนวน 1 งาน
8. ติดตั้งกระเบื้องยางลายไม้ SPC ระบบคลิกล็อก ความหนาไม่น้อยกว่า 4.0 มม. พื้นที่ประมาณ 1,198 ตารางเมตร
9. ติดตั้งม่านม้วน ระบบ Roller blind โดยคุณลมบัตินี้สามารถกันแสงแดด กันความร้อน และ รั้งเสียง
 - 3.1 ขนาดไม่น้อยกว่า 1.05x2.00 ม. จำนวน 11 ชุด
 - 3.2 ขนาดไม่น้อยกว่า 2.80x1.30 ม. จำนวน 16 ชุด
10. ติดตั้งฝ้าเพดาน ALUMINIUM COMPOSITE หนา 4 มม. (ภายในอาคาร) พื้นที่ประมาณ 450.00 ตารางเมตร
11. ติดตั้งตาข่ายกันนก ชนิด HDPE พื้นที่ประมาณ 1,210.00 ตารางเมตร

ข้อกำหนดและเงื่อนไข

- 1) ก่อนทำการก่อสร้างให้ผู้รับจ้างตรวจสอบสถานที่ที่จะทำการก่อสร้าง เพื่อทราบถึงปัญหาและอุปสรรคต่างๆ ซึ่งอาจเกิดขึ้นขณะก่อสร้าง
- 2) ระดับ - แนวที่ทำการก่อสร้างผู้ควบคุมงานจะกำหนดให้ในวันดูสถานที่หรือขณะทำการก่อสร้าง ระดับ - แนวที่ทำการก่อสร้างอาจมีการเปลี่ยนแปลงได้ตามความเหมาะสม ทั้งนี้จะต้องขึ้นอยู่กับดุลยพินิจของคณะกรรมการตรวจรับพัสดุและผู้ควบคุมงานและผู้ออกแบบ
- 3) ในการก่อสร้างเทศบาลจะยึดแบบแปลนรายการก่อสร้างและสัญญาเป็นสำคัญ กรณีก่อสร้างแล้วเนื้องานมีมากกว่าแบบแปลนหรือสัญญาผู้รับจ้างจะขอเพิ่มเงินกับเทศบาลไม่ได้ และกรณีก่อสร้างแล้วเนื้องานมีน้อยกว่าแบบแปลนหรือสัญญาและรายการ เทศบาลจะหักลดเงินค่าจ้างลงตามส่วนโดยยึดถือราคากลางเป็นหลัก ทั้งนี้ให้อยู่ในดุลยพินิจของคณะกรรมการตรวจรับพัสดุและผู้ควบคุมงาน
- 4) ปัญหาและอุปสรรคในการก่อสร้าง เช่น เล้าไฟฟ้า แนวท่อประปา หรือสิ่งอื่นใดที่กีดขวางการก่อสร้างนั้น ให้ถือเป็นหน้าที่ของผู้รับจ้างที่จะต้องทำการเคลื่อนย้ายหรือถอนไปด้วยความเรียบร้อย (ยกเว้นกรณีที่เป็นเสาไฟฟ้าหรือท่อประปาที่จำเป็นต้องให้ การไฟฟ้าหรือการประปา ดำเนินการหรือย้าย)
- 5) หากแบบแปลนและรายการจัดแย้งกันหรือมีปัญหาอุปสรรคต่างๆ ไม่ว่าในกรณีใดในขณะก่อสร้าง คณะกรรมการตรวจรับพัสดุของงานวิเทศที่จะตัดแปลงแก้ไขเพิ่มเติมนอกเหนือจากแบบแปลน ทั้งนี้จะต้องคำนึงถึงความมั่นคงแข็งแรง ความปลอดภัยและประโยชน์ต่อทางราชการเป็นเกณฑ์ โดยผู้รับจ้างจะเรียกค่าจ้างเพิ่มไม่ได้
- 6) ผู้รับจ้างต้องส่งแผนงานที่แสดงการก่อสร้างโครงการได้แล้วเสร็จตามสัญญา (Schedule of work) พร้อมเสนอขออนุมัติใช้วัสดุในการก่อสร้างให้แก่ผู้ควบคุมงาน เพื่อเป็นแนวทางในการบริหารและควบคุมการก่อสร้าง
- 7) ผู้รับจ้างจะต้องจัดทำป้ายแสดงลักษณะงานและงบประมาณ รวมถึงระยะเวลาทำงานติดตั้งไว้ในที่ก่อสร้างที่สามารถมองเห็นชัดเจน
- 8) ผู้รับจ้างต้องอำนวยความสะดวกหรือหาวิธีอำนวยความสะดวกให้กับประชาชนที่จำเป็นต้องใช้เส้นทางที่กีดขวางการก่อสร้างโดยสมควร พร้อมทั้งติดตั้งสัญญาณจราจร, สัญญาณเตือนภัยตลอดจนสัญญาณไฟในยามวิกาลเพื่อป้องกันอุบัติเหตุ
- 9) ในการตรวจรับงาน หากคณะกรรมการตรวจรับพัสดุมีเหตุสงสัยในความถูกต้องของการก่อสร้าง ผู้รับจ้างจะต้องอำนวยความสะดวกในการขุดเจาะสำรวจจราจร, และขึ้นพื้นที่ทาง เพื่อให้คณะกรรมการตรวจการจ้างตรวจสอบไม่ว่ากรณีใดๆ
- 10) เมื่องานก่อสร้างเสร็จเรียบร้อยแล้วผู้รับจ้างจะต้องทำความสะอาดสถานที่บริเวณก่อสร้างให้เรียบร้อยพร้อมที่จะใช้งานก่อนที่จะลงงานให้แก่ผู้ว่าจ้าง

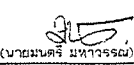
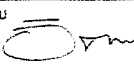
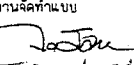
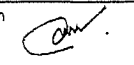
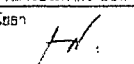
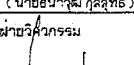
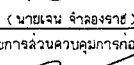
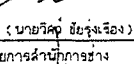
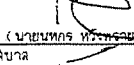
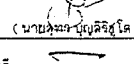
	
สำนักการช่างเทศบาลนครปากเกร็ด	
โครงการ ก่อสร้างปรับปรุงภายในอาคารสำนักงานและ โรงเก็บพัสดุศูนย์ฝึกอบรมตำรวจและสิ่งอำนวยความสะดวก	
สถานที่ตั้งโครงการ โรงเก็บพัสดุศูนย์ฝึกอบรมตำรวจและสิ่งอำนวยความสะดวก ฉบับใหม่ อ.บางกอกใหญ่ จ.นนทบุรี	
สำรวจ	 (นายมนตรี นทวารธรรม)
เขียนแบบ	 (นายอัครชัย แจ้งสว่าง)
หัวหน้างานจัดทำแบบ	 (นายวิจิตรกรณ์ วัฒนศักดิ์)
สถาปนิก	 (นางสาวประภากร นนทพันธ์)
วิศวกรโยธา	 (นายอนุชาติ กุลสุทธิ)
หัวหน้าฝ่ายวิศวกรรม	 (นายเจน จำลองราช)
ผู้อำนวยการควบคุมการก่อสร้าง	 (นายวิศุทธิ์ ชัยรุ่งเรือง)
ผู้อำนวยการสำนักการช่าง	 (นายเพชร ทวีพรหม)
ปลัดเทศบาล	 (นายสุเมธ บุญศิริวิไล)
นายกเทศมนตรี	 (นายวิชัย บรรดาภิศักดิ์)
ทะเบียนแบบเลขที่	วัน / เดือน / ปี
กค. 67 / 2563	16 / 03 / 2563
แผ่นที่	รวม
02	10

ข้อมูลทางเทคนิคของระบบ
โดยใช้เกณฑ์ราคาากลาง CCTV กระทรวงดิจิทัลเพื่อเศรษฐกิจและสังคม มิถุนายน ปี 2564

1. กล้องโทรทัศน์วงจรปิดชนิดเครือข่าย แบบมุมมองที่สำหรับติดตั้งภายนอกสำนักงาน คุณลักษณะพื้นฐาน

- มีความละเอียดของภาพสูงสุดไม่น้อยกว่า 1,920x1,080 pixel หรือไม่น้อยกว่า 2,073,600 pixel
- มี frame rate ไม่น้อยกว่า 25 ภาพต่อวินาที (frame per second)
- ใช้เทคโนโลยี Infrared (IR) สำหรับการแสดงภาพในกรณีที่มืดความเข้มของแสง 0 LUX ได้
- มีขนาดตัวรับภาพ (Image Sensor) ไม่น้อยกว่า 1/3 นิ้ว
- สามารถตรวจจับความเคลื่อนไหวอัตโนมัติ (Motion Detection) ได้
- สามารถแสดงรายละเอียดของภาพที่มีความแตกต่างของแสงมาก (Wide Dynamic Range หรือ Super Dynamic Range หรือ Digital Wide Dynamic Range) ได้
- สามารถส่งสัญญาณภาพ (Streaming) ไปแสดงได้อย่างน้อย 2 แผลง
- สามารถส่งสัญญาณภาพได้ตามมาตรฐาน H.264 เป็นอย่างน้อย
- สามารถใช้งานตามโปรโตคอล (Protocol) IPv4 ได้เป็นอย่างน้อย
- มีช่องเชื่อมต่อระบบเครือข่าย (Network Interface) แบบ 10/100 Base-T หรือดีกว่า และสามารถทำงานได้ตามมาตรฐาน IEEE 802.3af หรือ IEEE 802.3at (Power over Ethernet) ในช่องเดียวกันได้
- ตัวกล้องได้มาตรฐาน IP66 หรือติดตั้งอุปกรณ์เพิ่มเติมสำหรับหุ้มกล้อง (Housing) ที่ได้มาตรฐาน IP66
- สามารถทำงานได้ที่อุณหภูมิ -10°c ถึง 50°c เป็นอย่างน้อย
- สามารถใช้งานกับมาตรฐาน HTTP, "NTP หรือ SNTP", RTSP ได้เป็นอย่างน้อย

2. อุปกรณ์บันทึกภาพผ่านเครือข่าย (Network Video Recorder) แบบ 32 ช่อง คุณลักษณะพื้นฐาน

- เป็นอุปกรณ์ที่ผลิตมาเพื่อบันทึกภาพจากกล้องวงจรปิดโดยเฉพาะ
- สามารถบันทึกและบีบอัดภาพได้ตามมาตรฐาน MPEG4 หรือ H.264 หรือดีกว่า
- ได้รับความมาตรฐาน Onvif (Open Network Video Interface Forum)
- มีช่องเชื่อมต่อระบบเครือข่าย (Network Interface) แบบ 10/100/1000 Base-T หรือดีกว่า จำนวนไม่น้อยกว่า 2 ช่อง
- สามารถบันทึกภาพและส่งภาพเพื่อแสดงผลที่ความละเอียดของภาพสูงสุดไม่น้อยกว่า 1,920x1,080 pixel หรือไม่น้อยกว่า 2,073,600 pixel
- สามารถใช้งานกับมาตรฐาน "HTTP หรือ HTTPS", SMTP, "NTP หรือ SNTP", SNMP, RTSP ได้เป็นอย่างน้อย
- มีหน่วยจัดเก็บข้อมูลสำหรับกล้องวงจรปิดโดยเฉพาะ (Surveillance Hard Disk) ชนิด SATA ขนาดความจุรวมไม่น้อยกว่า 32 TB
- มีช่องเชื่อมต่อ (Interface) แบบ USB จำนวนไม่น้อยกว่า 2 ช่อง
- สามารถใช้งานตามโปรโตคอล (Protocol) IPv4 และ IPv6 ได้
- ต้องมี Software Development Kit (SDK) หรือ Application Programming Interface (API) ที่มีลิขสิทธิ์ถูกต้อง
- สามารถแสดงภาพที่บันทึกจากกล้องโทรทัศน์วงจรปิดผ่านระบบเครือข่ายได้
- ผู้ผลิตต้องได้รับมาตรฐานด้านการบริหารจัดการหรือบริหารงานที่มีคุณภาพ

3. อุปกรณ์กระจายสัญญาณแบบ PoE (PoE L2 Switch) ขนาด 8 ช่อง จำนวน 3 ตัว คุณลักษณะพื้นฐาน

- มีลักษณะการทำงานไม่น้อยกว่า Layer 2 ของ OSI Model
- มี Switching Capacity ไม่น้อยกว่า 16 Gbps
- รองรับ Mac Address ได้ไม่น้อยกว่า 8,000 Mac Address
- มีช่องเชื่อมต่อระบบเครือข่าย (Network Interface) แบบ 10/100/1000 Base-T หรือดีกว่า และสามารถทำงานได้ตามมาตรฐาน IEEE 802.3af หรือ IEEE 802.3at (Power over Ethernet) ในช่องเดียวกันได้ จำนวนไม่น้อยกว่า 8 ช่อง
- สามารถบริหารจัดการอุปกรณ์ผ่านโปรแกรม Web Browser ได้
- มีสัญญาณไฟแสดงสถานะของการทำงานช่องเชื่อมต่อระบบเครือข่ายทุกช่อง

ข้อมูลทางเทคนิคของระบบ
โดยใช้เกณฑ์ราคาากลาง คอมพิวเตอร์ กระทรวงดิจิทัลเพื่อเศรษฐกิจและสังคม ธันวาคม ปี 2564

1. จอแสดงภาพขนาดไม่น้อยกว่า 21.5 นิ้ว คุณลักษณะพื้นฐาน

- มีขนาดไม่น้อยกว่า 21.5 นิ้ว
- รองรับความละเอียดการแสดงผลไม่น้อยกว่า 1,920x1,080 Pixel
- มี Refresh Rate ไม่น้อยกว่า 60 Hz
- มี Contrast Ratio ไม่น้อยกว่า 600 : 1

2. เครื่องสำรองไฟ ขนาด 1 kVA คุณลักษณะพื้นฐาน

- มีกำลังไฟฟ้าขาออก (Output) ไม่น้อยกว่า 1 kVA (600 Watts)
- สามารถสำรองไฟฟ้ได้ไม่น้อยกว่า 15 นาที

3. ตู้สำหรับจัดเก็บเครื่องคอมพิวเตอร์และอุปกรณ์ แบบที่ 1 (ขนาด 36 U) คุณลักษณะพื้นฐาน

- เป็นตู้ Rack ปิด ขนาด 19 นิ้ว 36 U โดยมีความกว้างไม่น้อยกว่า 60 เซนติเมตร ความลึกไม่น้อยกว่า 80 เซนติเมตร และความสูงไม่น้อยกว่า 179 เซนติเมตร
- ผลิตจากเหล็กแผ่นเคลือบสังกะสีแบบชุบด้วยไฟฟ้า (Electro-galvanized steel sheet)
- มีช่องระบายไฟฟ้า จำนวนไม่น้อยกว่า 10 ช่อง
- มีพัดลมสำหรับระบายความร้อน ไม่น้อยกว่า 2 ตัว

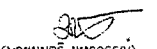
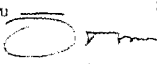
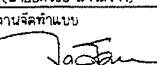
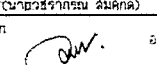
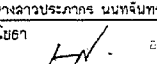
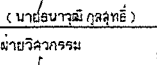
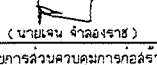
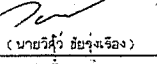
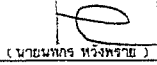
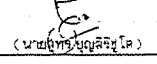
	
สำนักการช่างเทศบาลนครปากเกร็ด	
โครงการ ก่อสร้างปรับปรุงภายในอาคารสำนักงานและ โรงเก็บที่จอดรถที่ กองอาคารและสิ่งแวดล้อม ส่วนใหม่ อ.ปากเกร็ด จ.นนทบุรี	
สถานที่ตั้งโครงการ โรงเก็บที่จอดรถที่ กองอาคารและสิ่งแวดล้อม ส่วนใหม่ อ.ปากเกร็ด จ.นนทบุรี	
สำรวจ  (นายมนตรี มหารธรรม)	
เขียนแบบ  (นายอดิษฐ์ แจ้งสว่าง)	
หัวหน้างานจัดทำแบบ  (นายวีระภรณ์ วัฒนศิริ)	
สถาปนิก	ออกแบบ  (นางสาวประภากร นนทจันทร์)
วิศวกรโยธา	ออกแบบ  (นายธนาวัฒน์ กุลสุทธิ์)
หัวหน้าฝ่ายวิศวกรรม	ตรวจ  (นายเจน จำลองราช)
ผู้อำนวยการควบคุมการก่อสร้าง	ตรวจ  (นายวิวัฒน์ ชัยรุ่งเรือง)
ผู้อำนวยการสำนักการช่าง	เห็นชอบ  (นายนพพร ทรงพรชัย)
ปลัดเทศบาล	เห็นชอบ  (นายชูเกียรติ บุญศิริโชติ)
นายกเทศมนตรี	อนุมัติ  (นายวิชัย บรรดาศักดิ์)
ทะเบียนแบบเลขที่	วัน / เดือน / ปี
กส. ๑7 / 2563	16 / 03 / 2563
แผ่นที่	รวม
๐1	25

รายละเอียดอุปกรณ์กันน้ำ

1. ฉากชาวยานยนต์เคลือบสารป้องกันรังสียูวีชนิด HDPE (High Density Polyethylene Anti UV)
 - เป็นฉากชายแบบเรียบหรือแบบกึ่งลิ้นค้า เส้นฉากชายมีขนาด ๓ ไม่น้อยกว่า ๓ มม. ช่องฉากชายขนาด ไม่นเกิน ๑๕ มม.
2. ลวี่ ยึดฉาก ขนาด ไม่น้อยกว่า ๑.5 มม. ทูมปิดกั้นรังสี
3. ผู้รับจ้างจะต้องติดตั้งอย่างทั่วทุกชนิด ยกเว้นระบบไฟฟ้าที่ยังกันบกไว้ก่อนจะยกกรม ตรวจสอบด้วยลม ปรึกษาก่อนเดินอาคาร

รายละเอียดพื้น PU – MF (Polyurethane Flooring System)





1. ผู้รับจ้างจะต้องจัดเตรียมพื้นผิวสำหรับติดตั้งวัสดุเคลือบผิว โดยพื้นคอนกรีตจะต้องสะอาดปราศจากดิน เศษปูน ฝุ่น น้ำมัน ลีบนพื้นปูนทรายปรับระดับ
2. ผู้รับจ้างต้องเตรียมพื้นผิวเพื่อเพิ่มการยึดเกาะของวัสดุเคลือบผิว และทำความสะอาดผิวโดยใช้เครื่องขัดผิวหรือเครื่องพ่นทำความสะอาด
3. ผู้รับจ้างต้องทำการตรวจสอบความชื้นสัมพัทธ์ของผิวพื้นคอนกรีต ไม่เกินกว่าค่ามาตรฐานที่ผู้ผลิตกำหนด
4. ก่อนดำเนินการผู้รับจ้างจะต้อง ปรับระดับพร้อมทั้งซ่อมแซมผิวพื้น เพื่อให้มีผิวเรียบก่อนทำการเคลือบผิวด้วย PU-MF
5. การติดตั้งชั้นรองพื้น ใช้วัสดุประเภทโพลียูรีเทนลกริท เป็นชั้นรองพื้น โดยติดตั้งชั้นรองพื้น ไม่น้อยกว่า 2 กก./ตร.ม. หรือตามข้อกำหนดผู้ผลิต
6. ผู้รับจ้างต้องทำการบ่มผิวโดยอากาศ อย่างน้อย 3 วัน เมื่อติดตั้งแล้วเสร็จโดยห้ามมิให้มีการสัญจรบนผิวพื้น ซึ่งอาจมีผลกระทบต่อความแข็งแรงของพื้นผิว PU-MF

รายละเอียดงาน แผ่น ALUMINIUM COMPOSITE

1. ผู้รับจ้างต้องหาวัสดุแรงงาน เครื่องมือและอุปกรณ์ที่จำเป็น เพื่อดำเนินการติดตั้งประกอบแผ่นผนังอลูมิเนียม
 - ในรายละเอียดของแบบ หรือรายการประกอบแบบ เพื่อการยึดติดตั้งแผ่นอลูมิเนียมรวมทั้งอุปกรณ์อื่น ๆ และวัสดุยาแนวเพื่อเป็นการป้องกันการรั่วซึมและแรงลมในพื้นที่กำหนดตามระบุในแบบก่อสร้างให้เสร็จสมบูรณ์และตรงตามมาตรฐานวิธีการติดตั้งโดยตรงจากบริษัทผู้ผลิต
2. แผ่น ALUMINIUM COMPOSITE อลูมิเนียมคอมโพสิตที่ใช้เทคโนโลยีการประกอบแผ่นอลูมิเนียมอัลลอยด์เกรดพิเศษ ทั้งสองด้าน
 - ระบบคอมพิวเตอร์ ไลก์กลางเป็นพลาสติกที่มีความยืดหยุ่นสูงชนิด FR (NON-COMBUSTIBLE MINERAL FIED CORE) ชั้นผิวเคลือบอลูมิเนียมอัลลอยด์เคลือบด้วยสีระบบ PVDF KYNAR 500 ที่มีคุณสมบัติความคงทนต่อสารเคมี และสภาพอากาศได้ดีมาก ช่วยสะท้อนรังสีความร้อนออกจากอาคารทำให้ช่วยประหยัดพลังงานให้กับอาคาร มีน้ำหนักเบาทนต่อการสึกกร่อนสูง

รายละเอียดงาน ระบบล้างรถ

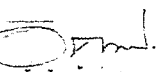
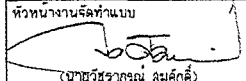
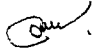
1. เครื่องฉีดน้ำแรงดันสูง
 - HP : 5HP 380v.
 - PRESSURE : 150 BAR
 - FLOWRATE : 600/900 L/H
2. เครื่องปั๊มลม
 - HP : 10HP 380v.
 - WORKING PRESSURE : 8 BAR
 - ขนาดถัง : 500 ลิตร
3. ถังฉีดโฟม ผลิตจากแตนเลสเกรด 304 ขนาดตัวถังความจุต้อง ไม่น้อยกว่า 65 ลิตร
4. แขนหิ้วย้งล่างรถ 2 ชั้น ผลิตจากแตนเลส เกรด 304 ความยาวต้อง ไม่น้อยกว่า 2.30 ม.
 - ลายยางสำหรับฉีดน้ำแรงดันน้ำแรงดันสูง ขนาด ๒ ของถ่ายต้อง ไม่น้อยกว่า 1/4"
 - ลายยางสำหรับฉีดน้ำยา โฟม ขนาด ๒ ของถ่ายต้อง ไม่น้อยกว่า 15 มม.
5. ท่อลม (ท่อเหล็ก) ขนาด ๒ ต้อง ไม่น้อยกว่า 1 1/2"
 - ติดตั้งจุดใช้งานพร้อม Air Regulator พร้อมคอปเปอเรอร์ จำนวน 4 จุด
 - ติดตั้งระบบ Main Line และ AutoDrain

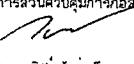
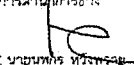
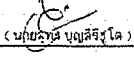
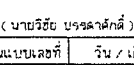
	
สำนักงานช่างเทศบาลนครปากเกร็ด	
โครงการ ก่อสร้างปรับปรุงภายในอาคารสำนักงานและ โรงเก็บพัสดุบริเวณที่กองสาธารณสุขและสิ่งแวดล้อม	
สถานที่ตั้งโครงการ ร่วมกับพัสดุบริเวณที่กองสาธารณสุขและสิ่งแวดล้อม ต.บางใหม่ อ.ปากเกร็ด จ.นนทบุรี	
ผู้จ้าง  (นายมนตรี นนทกรณ)	
เขียนแบบ  (นายอัครชัย แร้งสว่าง)	
หัวหน้างานจัดทำแบบ  (นายวิษณุกรณ ลมศักดิ์)	
สถาปนิก  (นางสาวประภากกร นนทจันทร์)	
วิศวกรโยธา  (นายอนุวัฒน์ กุลฤทธิ์)	
หัวหน้าฝ่ายวิศวกรรม  (นายเชน จ้างองราช)	
ผู้อำนวยการส่วนควบคุมการก่อสร้าง  (นายวิศุทธิ์ ชัยรุ่งเรือง)	
ผู้อำนวยการด้านช่าง  (นายบทกร ทวีพรธนะ)	
ปลัดเทศบาล  (นายอรุณ บุญศิริโชติ)	
นายกเทศมนตรี  (นายวิชัย บรรลฑลศักดิ์)	
ทะเบียนแบบเลขที่	วัน / เดือน / ปี
กล. 67 / 2563	16 / 03 / 2563
แบบที่	รวม
04	05



ทิศเหนือ

โครงการก่อสร้างปรับปรุงพื้นที่โดยรอบบริเวณอาคารสำนักงานและโรงเก็บพืลดุครุภัณฑ์ กองสาธารณสุขและสิ่งแวดล้อม

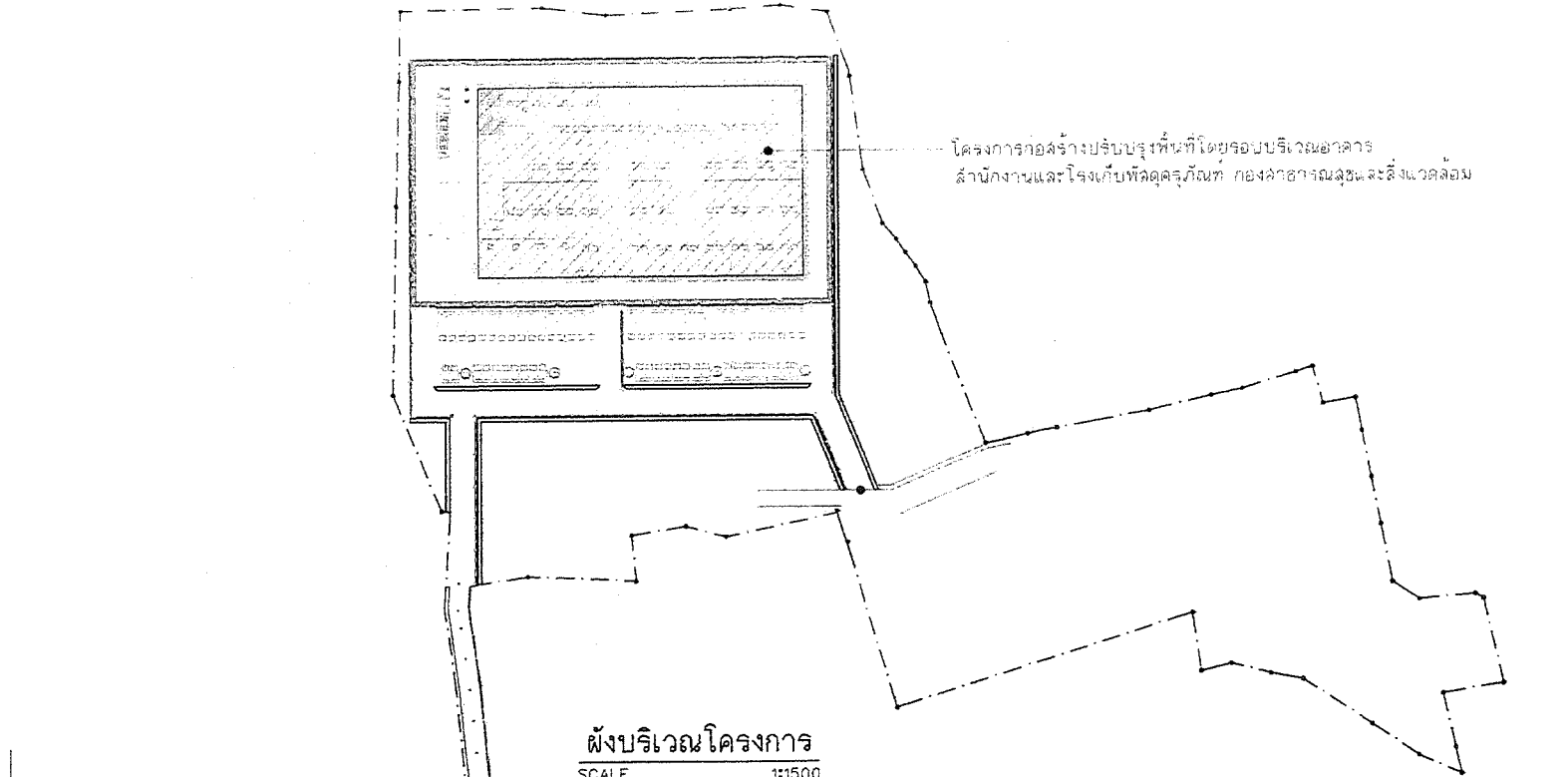

ผังบริเวณโครงการ
SCALE 1:1500

ตำแหน่งก่อสร้างโครงการก่อสร้างปรับปรุงพื้นที่โดยรอบบริเวณอาคารสำนักงานและโรงเก็บพืลดุครุภัณฑ์ กองสาธารณสุขและสิ่งแวดล้อม

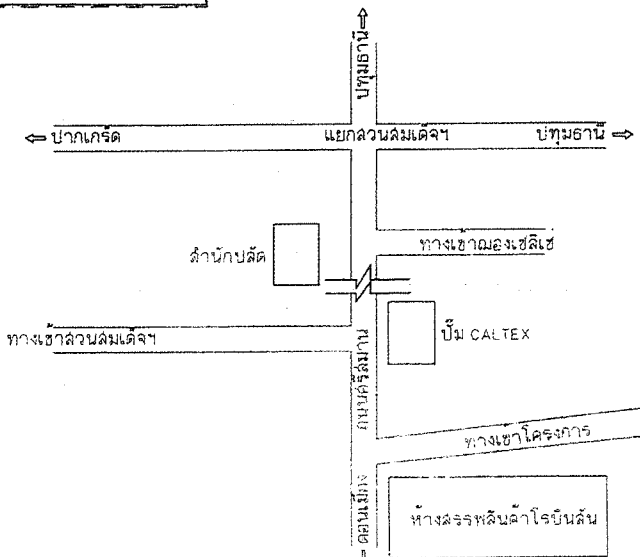

แผนที่สังเขป
NO TO SCALE

สำนักการช่างเทศบาลนครปากเกร็ด	
โครงการ ก่อสร้างปรับปรุงภายในอาคารสำนักงานและโรงเก็บพืลดุครุภัณฑ์ กองสาธารณสุขและสิ่งแวดล้อม	
สถานที่ตั้งโครงการ โรงเก็บพืลดุครุภัณฑ์ กองสาธารณสุขและสิ่งแวดล้อม ต.บ้านใหม่ อ.ปากเกร็ด จ.นนทบุรี	
สำรวจ	(นายมนตรี มหารธรรม)
เขียนแบบ	(นายอัครชัย แจงสว่าง)
หัวหน้างานจัดทำแบบ	(นายวีระภรณ์ สมศักดิ์)
สถาปนิก	สถาปนิก (นางสาวประภากร นนทจันทร์)
วิศวกรโยธา	วิศวกรโยธา (นายธนาภาส กุลฤทธิ์)
หัวหน้าฝ่ายวิศวกรรม	วิศวกร (นายเจบ จ้างอรราช)
ผู้อำนวยการส่วนควบคุมการก่อสร้าง	วิศวกร (นายวิค ชัยรุ่งเรือง)
ผู้อำนวยการสำนักการช่าง	เจ้าพนักงาน (นายนพพร หวังพชาย)
ปลัดเทศบาล	เจ้าพนักงาน (นายศุภกร บุญศิริสุโต)
นายกเทศมนตรี	นายกเทศมนตรี (นายวิชัย บรรดาศักดิ์)
ทะเบียนแบบเลขที่	วัน / เดือน / ปี
กส. 67 / 2563	16 / 02 / 2563
แผ่นที่	รวม
05	26

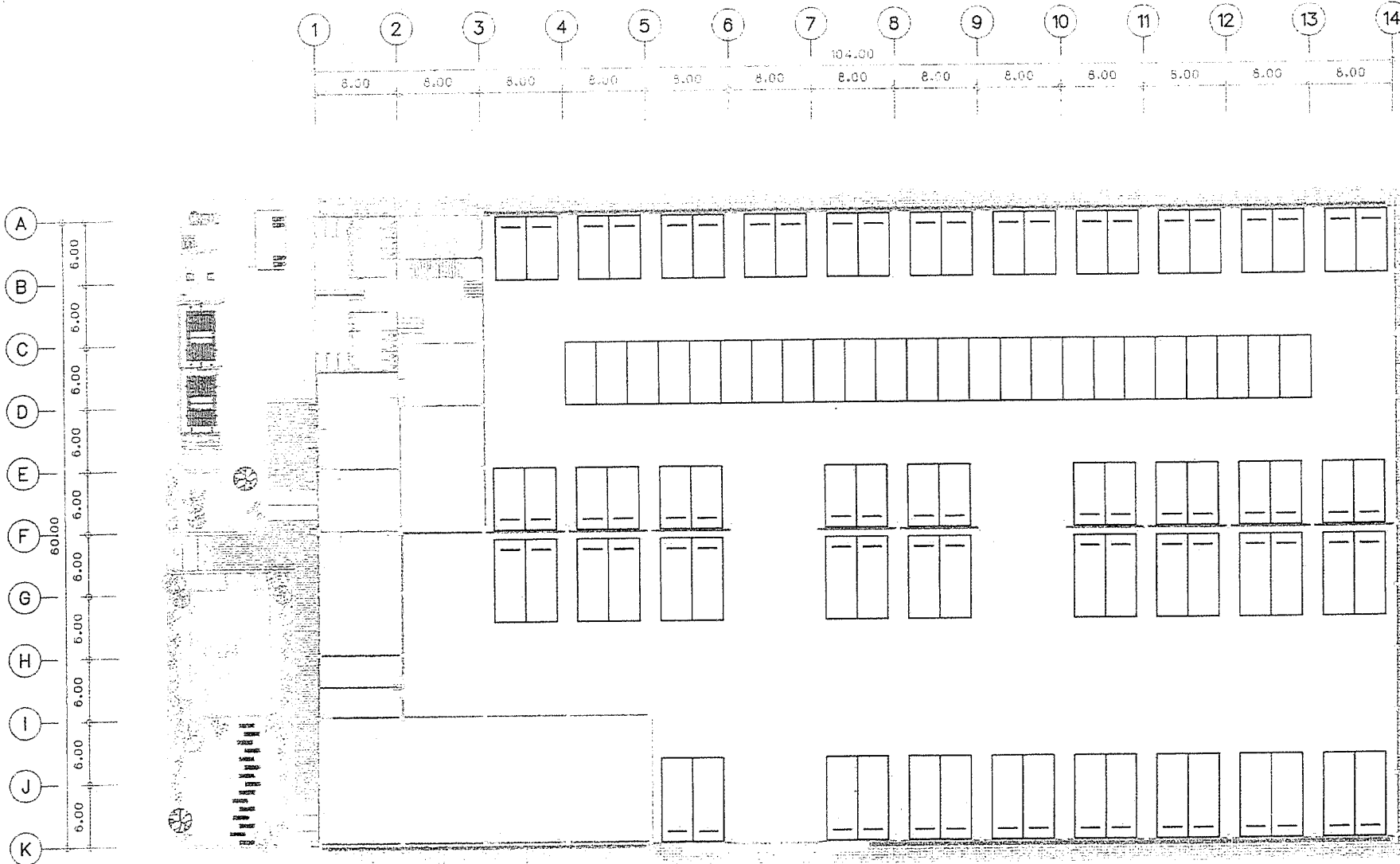

สัญลักษณ์	รายการวัสดุในการก่อสร้าง	จำนวน
	พื้นที่จอดรถภายในอาคาร ทำสี PU - MF ความหนาไม่น้อยกว่า 4 มม.	5,573 ตร.ม.
	โพลีเอสเตอร์ช่องจอดรถควายสี EPOXY SELF-LEVELING ความหนาอย่างน้อย 0.10 มม.	
	ติดตั้งยกกันล้อชนิดยาว ขนาด 195x15x10 มม.	74 ชุด

แปลนปรับปรุงพื้นที่จอดรถภายในอาคาร
SCALE 1:400



สำนักงานช่างเทคนิคกลางนครปากเกร็ด	
โครงการ ก่อสร้างปรับปรุงภายในอาคารสำนักงานและ โรงเก็บวัสดุสุกที่ กองกลางฯ และสิ่งแวดลอม	
สถานที่ตั้งโครงการ โรงเก็บวัสดุสุกที่ กองกลางฯ และสิ่งแวดลอม ฉ.บ้านใหม่ อ.ปากเกร็ด จ.นนทบุรี	
สำรวจ	(นายมนตรี มหาราชม)
เขียนแบบ	(นายอัครชัย แจ้งสว่าง)
หัวหน้างานจัดทำแบบ	(นายธีรภรณ์ สมศักดิ์)
สถาปนิก	ออกแบบ (นางสาวประภากร นนทจินทร์)
วิศวกรโยธา	ออกแบบ (นายสมานาณี กุศลสุทธิ์)
หัวหน้าฝ่ายวิศวกรรม	ตรวจ (นายเจน จำลองราช)
ผู้อำนวยการส่วนควบคุมการก่อสร้าง	ตรวจ (นายพิทักษ์ ชัยรุ่งเรือง)
ผู้อำนวยการสำนักงานช่าง	เห็นชอบ (นายมนตรี ทวีงษ์)
ปลัดเทศบาล	เห็นชอบ (นายสุภัทร บุญศิริโชติ)
นายก เทศมนตรี	อนุมัติ (นายวิชัย บรรดาศักดิ์)
ทะเบียนแบบเลขที่	ฉ.บ / เดือน / ปี
ร.ล. 67 / 2563	18 / 03 / 2563
แผ่นที่	002
06	25

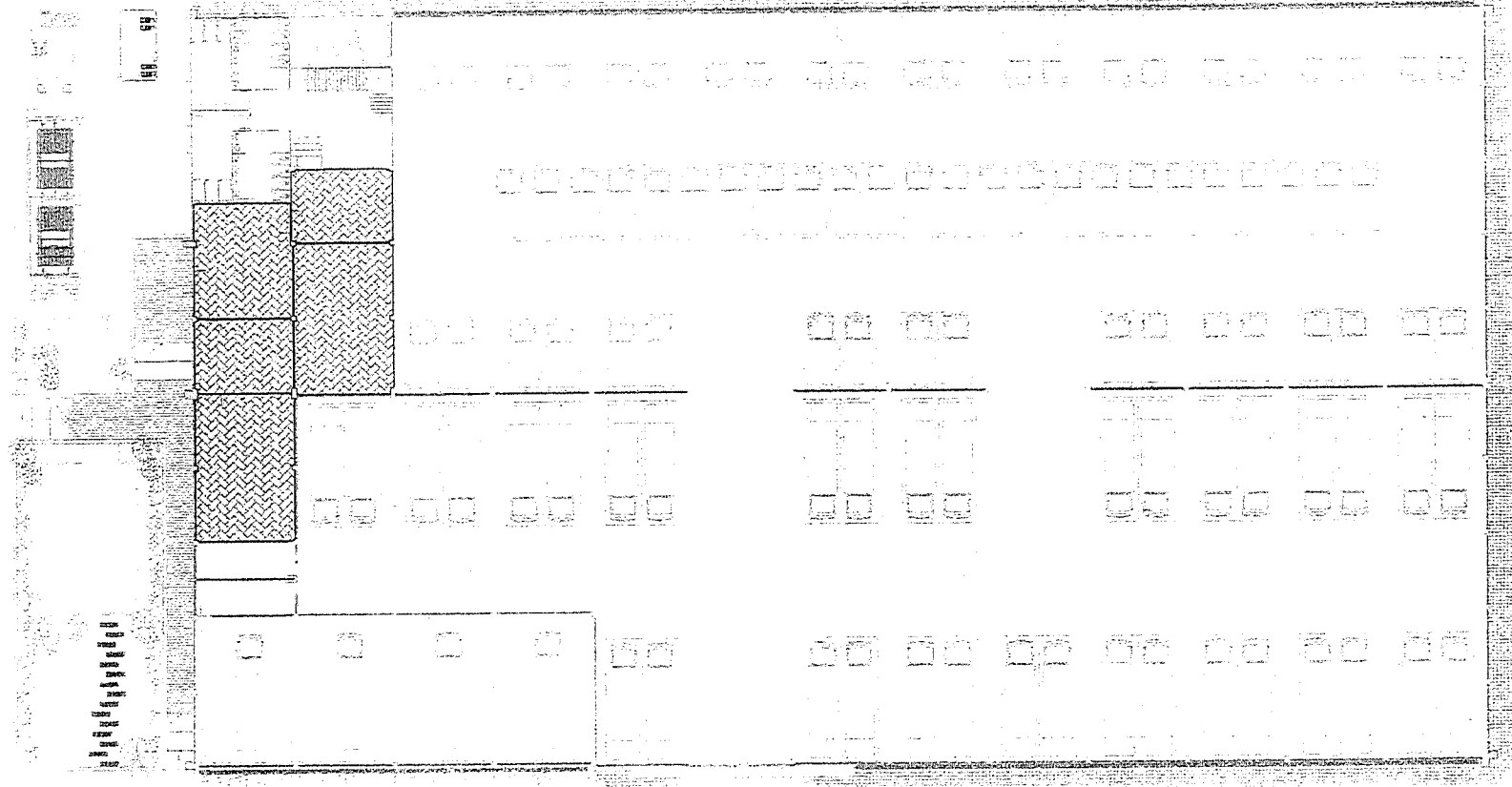
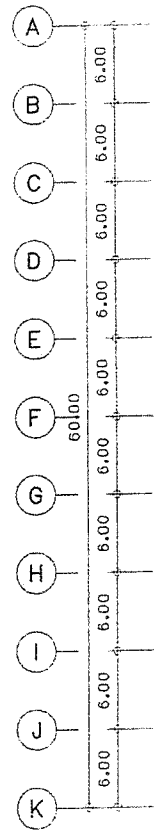
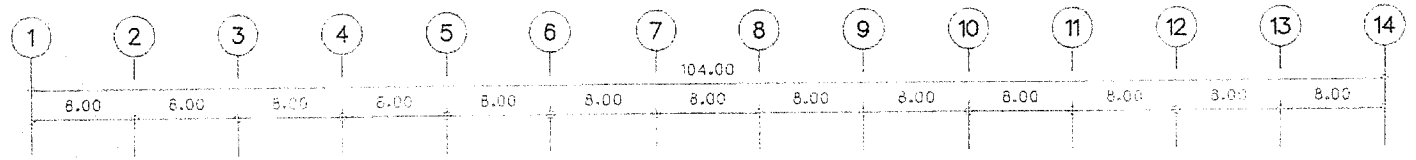

สัญลักษณ์	รายการวัสดุในการก่อสร้าง	จำนวน
	ติดตั้งกระเบื้องยางลายไม้ SPC ระบบคลิกล็อก ความหนาไม่น้อยกว่า 4.0 มม. โดยผู้รับจ้างนำเสนอลายของกระเบื้องยาง เพื่ออนุมัติใช้วัสดุ	356.00 ตร.ม.

แปลนพื้นที่ติดตั้งกระเบื้องยาง ชั้นที่-1
SCALE 1:400

สำนักงานช่างเทคนิคนครปากเกร็ด	
โครงการ	ก่อสร้างปรับปรุงภายในอาคารสำนักงานและ โรงเก็บวัสดุที่ กองช่างเทคนิคและโรงงาน โรงเก็บวัสดุที่ กองช่างเทคนิคและโรงงาน
สถานที่ตั้งโครงการ	โรงเก็บวัสดุที่ กองช่างเทคนิคและโรงงาน ต.บางใหม่ อ.ปากเกร็ด จ.นนทบุรี
สำรวจ	 (นายมนตรี มหาวรรณ)
เขียนแบบ	 (นายอัครชัย แจ้งสว่าง)
หัวหน้างานจัดทำแบบ	 (นายวีระจากรณ์ สมศักดิ์)
สถาปนิก	 (นางสาวประภากร นนทจันทร์)
วิศวกรโยธา	 (นายอนุวุฒิ กลุ่ลย์)
หัวหน้าฝ่ายวิศวกรรม	 (นายเจน จำลองราช)
ผู้อำนวยการควบคุมการก่อสร้าง	 (นายวิฑูรย์ ชัยรุ่งเรือง)
ผู้อำนวยการสำนักงาน	 (นายนพพร ทวีทรัพย์)
ปลัดเทศบาล	 (นายสุวัฒน์ บุญศิริโชติ)
นายกเทศมนตรี	 (นายวิชัย บรรลวดิศักดิ์)
ทะเบียนแบบเลขที่	วัน / เดือน / ปี
ก.ล. 57 / 2563	16 / 03 / 2563
แบบที่	รวม
07	26

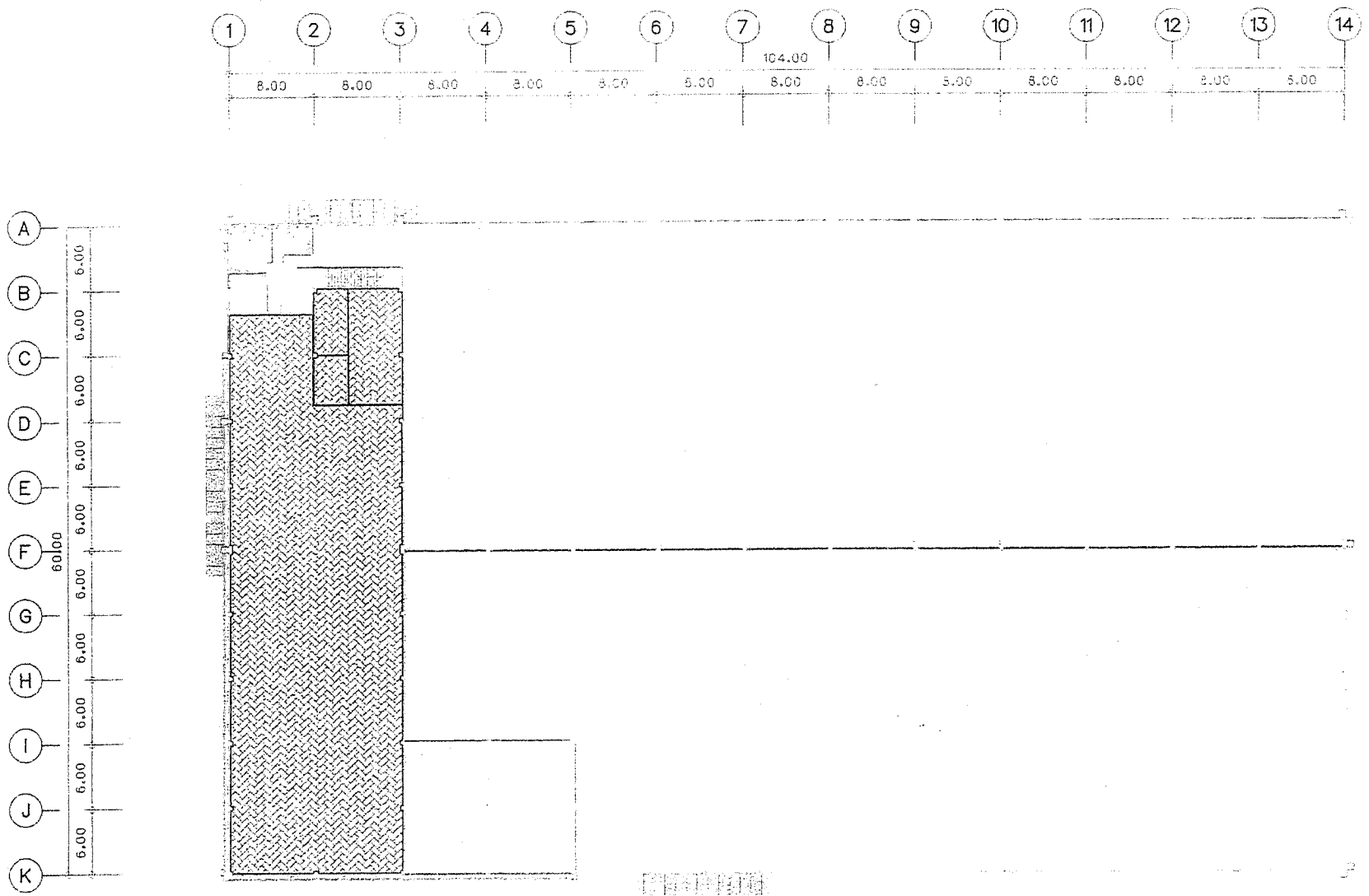

สำนักการช่างเทศบาลนครปากเกร็ด	
โครงการ ก่อสร้างปรับปรุงภายในอาคารสำนักงานและ โรงเก็บพัสดุสุกิมที่ กองสาธารณสุขและสิ่งแวดล้อม	
สถานที่ตั้งโครงการ โรงเก็บพัสดุสุกิมที่ กองสาธารณสุขและสิ่งแวดล้อม ต.บ้านใหม่ อ.ปากเกร็ด จ.นนทบุรี	
สำรวจ	 (นายมนตรี มหาวรรณ)
เขียนแบบ	 (นายธีรชัย นงศ์วาง)
หัวหน้างานจัดทำแบบ	 (นายวิษรากล ธรรมศักดิ์)
สถาปนิก	 (นางสาวประภาพร นนทจินทร์)
วิศวกรโยธา	 (นายอนุชา พิ กุลสิทธิ์)
หัวหน้าฝ่ายวิศวกรรม	 (นายเจน จีลองราช)
ผู้อำนวยการควบคุมการก่อสร้าง	 (นายวิศุ ขัยรุ่งเรือง)
ผู้อำนวยการสำนักงานการช่าง	 (นายนทกร นนทจรรย์)
ปลัดเทศบาล	 (นายสุทนต์ นนทจรรย์)
นายก เทศมนตรี	 (นายวิชัย บรรจวดาศักดิ์)

สัญลักษณ์	รายการวัสดุในการก่อสร้าง	จำนวน
	ติดตั้งกระเบื้องยางลายไม้ SPC ระบบคลิกล็อก ความหนาไม่น้อยกว่า 4.0 มม. โดยผู้รับจ้างนำเลนอลวดลายของกระเบื้องยาง เพื่อออนุมัติใช้วัสดุ	842.00 ตร.ม.

แปลนพื้นที่ติดตั้งกระเบื้องยาง ชั้นที่-2
SCALE 1:400

ทะเบียนแบบเลขที่	วัน / เดือน / ปี
กต. 67 / 2563	18 / 03 / 2563
แผ่นที่	รวม
08	26

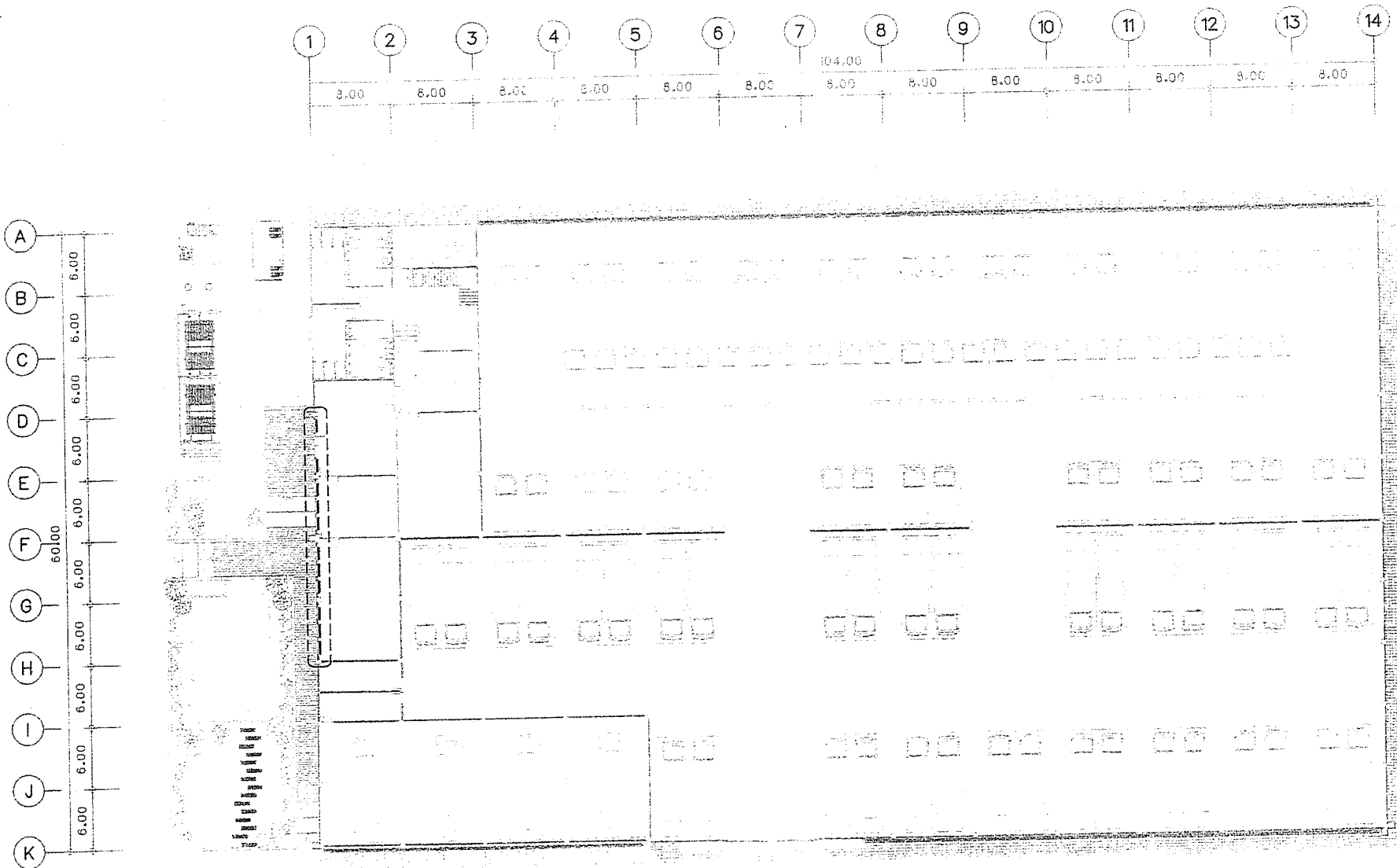

สำนักงานราชบัณฑิตยสภา

โครงการ
ก่อสร้างปรับปรุงภายในอาคารสำนักงานและ
โรงเก็บที่จอดรถที่กองสาธารณสุขและสิ่งแวดล้อม

สถานที่ตั้งโครงการ
โรงเก็บที่จอดรถที่กองสาธารณสุขและสิ่งแวดล้อม
ส.บ้านใหม่ อ.บางเกร็ด จ.สมุทรสาคร

สำรวจ

(นายมนตรี มหารัจจุ)

เขียนแบบ

(นายอัครชัย แจ่มสว่าง)

หัวหน้างานจัดทำแบบ

(นายวีระภรณ์ วัฒนศักดิ์)

สถาปนิก

(นางสาวประภากร นนทจันทร์)

วิศวกรโยธา

(นายอนุวัฒน์ กุลลฤทธิ์)

หัวหน้าฝ่ายวิศวกรรม

(นายเจน จำลองราช)

ผู้อำนวยการควบคุมการก่อสร้าง

(นายวิฑูรย์ ชัยรุ่งเรือง)

ผู้อำนวยการสำนักงานราชบัณฑิตยสภา

(นายพนัทร พันธ์ทรัพย์)

ปลัดเทศบาล

(นายสุทธ บุญศิริ (ดี))

นายก
เทศบาลนคร

(นายวิชัย บรรลาคคัง)

ทะเบียนแบบเลขที่ | วัน / เดือน / ปี

ร.ด. ๘7 / 2563 | 18 / 03 / 2563

แผ่นที่ | รวม

๐๑ | ๒๕

สัญลักษณ์	รายการวัสดุในภาคก่อสร้าง	จำนวน
	สำนักงานติดตั้งม่านม้วน ระบบ Roller blind โดยคุณฉนวนบัติน้ำสามารถ กันแสงแดด กันความร้อน และ รั้งเสียง ี ขนาดไม่น้อยกว่า 1.05x2.00 ม. พร้อมอุปกรณ์ติดตั้งครบชุด โดยให้ระบุใบจำแนกเลขอะไหล่ตามท้องถือนุมัติ	11 ชุด

แปลนติดตั้งม่านม้วน ชั้นที่-1
SCALE 1:400

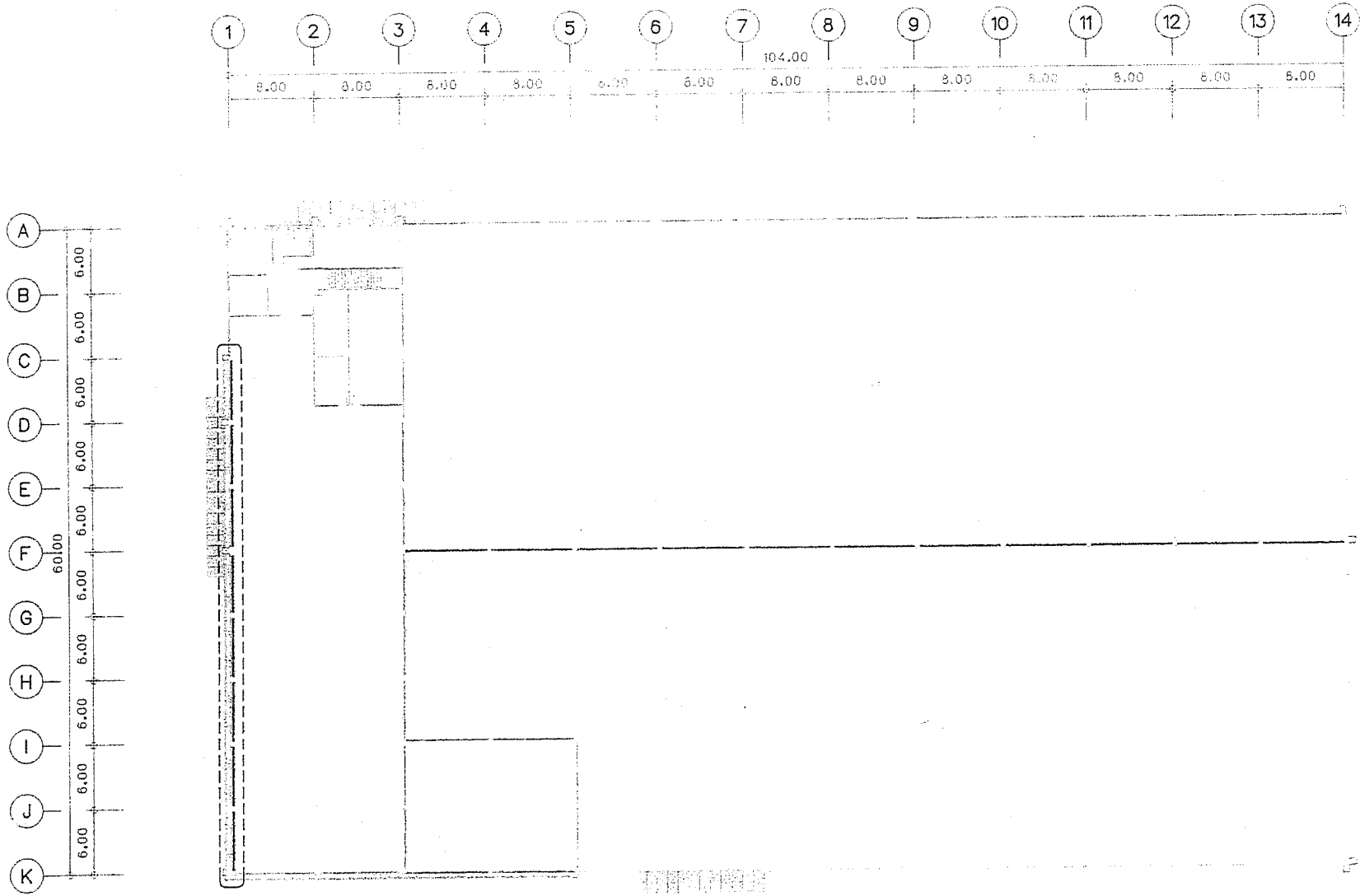

สัญลักษณ์	รายการวัสดุในรายการก่อสร้าง	จำนวน
	กำแพงติดตั้งบานม้วน ฟิล์ม Roller blind โดยคุณลมบัติน้ำจืด	15 ชุด
	กันแสงแดด กันความร้อน และ รั้งลึบวิ ขนาดใ้มน้อยกว่า 2.80x1.30 ม.	
	พร้อมอุปกรณ์ติดตั้งครบชุด โดยให้ผู้รับจ้างนำเสนอสัญญานานเพื่อขออนุมัติ	

แปลนติดตั้งม่านม้วน ชั้นที่-2
SCALE 1:400

สำนักการช่าง.เทศบาลนครปากเกร็ด	
โครงการ ก่อสร้างปรับปรุงภายในอาคารสำนักงานและ โรงเก็บพัสดุสุกัญที่กองสาธารณสุขและสิ่งแวดล้อม	
สถานที่ตั้งโครงการ โรงเก็บพัสดุสุกัญที่กองสาธารณสุขและสิ่งแวดล้อม อ.บ้านใหม่ อ.ปากเกร็ด จ.นนทบุรี	
สำรวจ	 (นายมนต์จิ มหารรณ)
เขียนแบบ	 (นายสุริยชัย แจงสว่าง)
หัวหน้างานจัดทำแบบ	 (นายวิศิษฏ์ ทวณม์ สมศักดิ์)
สถาปนิก	 (นางสาวประภากร นนทจินทร์) ออกแบบ
วิศวกรโยธา	 (นายอนุวัฒน์ กุลสิทธิ์) ออกแบบ
หัวหน้าฝ่ายวิศวกรรม	 (นายเจน จิตคงราช) ตรวจสอบ
ผู้อำนวยการส่วนควบคุมการก่อสร้าง	 (นายวิวัฒน์ ชัยรุ่งเรือง) ตรวจสอบ
ผู้อำนวยการสำนักการช่าง	 (นายพนทกร หวังพะยอม) เห็นชอบ
ปลัดเทศบาล	 (นายสุราษฎร์ บุญวิจิตร) เห็นชอบ
นายกเทศมนตรี	 (นายวิชัย บุญรอดกุล) อนุมัติ
ทะเบียนแบบเลขที่	วัน / เดือน / ปี
กส. 67 / 2563	16 / 03 / 2563
แผ่นที่	รวม
10	25

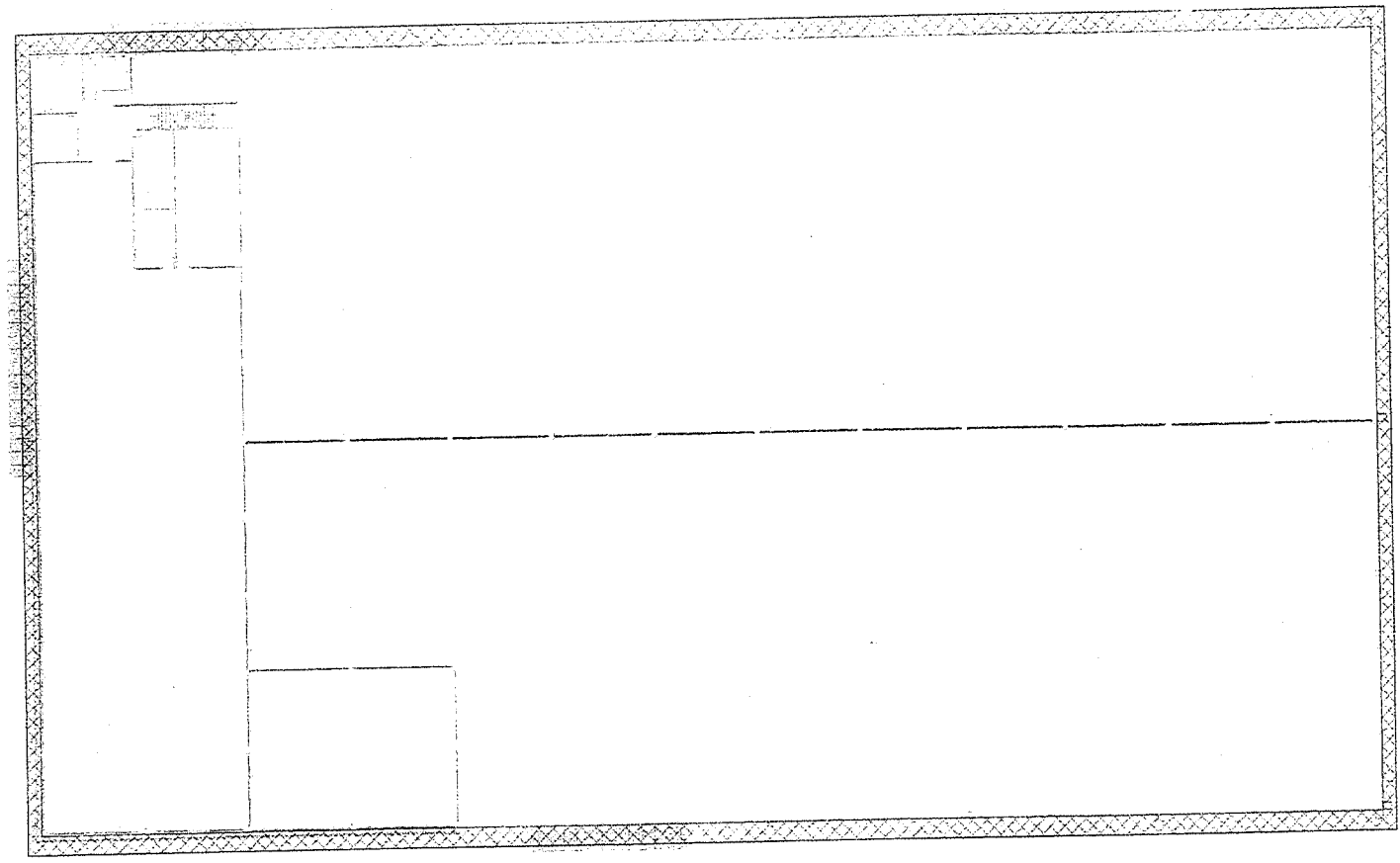
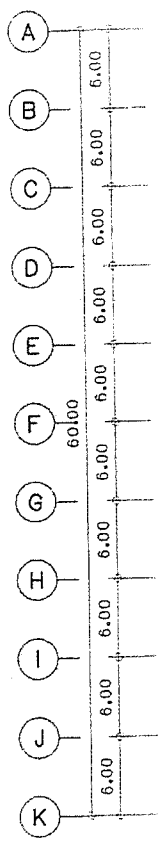
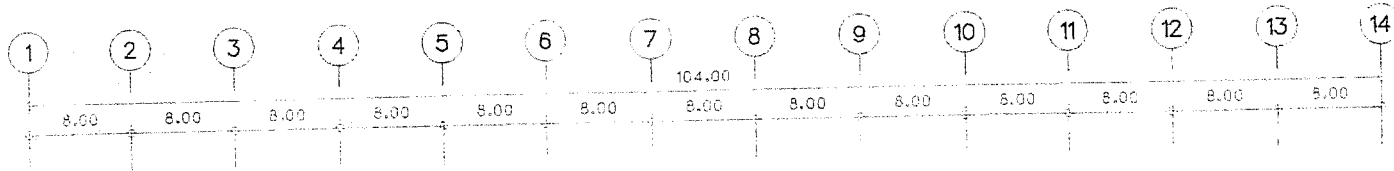

สัญลักษณ์	รายการวัสดุในการก่อสร้าง	จำนวน
	พื้นที่บริเวณติดตั้งฝ้าเพดาน ALUMINIUM COMPOSITE หนา 4 มม. (ภายนอกอาคาร) 450.00 ตร.ม. พร้อมโครงโครงเหล็ก 1 1/4" x 1 1/4" หนา 1.5 มม. @ 0.40 ม.	
	โดยผู้รับน้ำเงินของ ALUMINIUM COMPOSITE หนา 4 มม. เพื่อซ่อนนมตีใช้วัสดุ	
	คำนวณปริมาณวัสดุที่ปรับเปลี่ยนได้ตามความเหมาะสม	

แปลนติดตั้งฝ้าเพดาน ALUMINIUM COMPOSITE
SCALE 1:400



ผู้อำนวยการช่างเทคนิคสถาปัตย์
โครงการ
ก่อสร้างปรับปรุงภายในอาคารสำนักงานและ
โรงเรียนที่ดูแลพื้นที่ กองอาคารและสิ่งแวดล้อม
สถานที่ตั้งโครงการ
โรงเรียนที่ดูแลพื้นที่ กองอาคารและสิ่งแวดล้อม
ณ บ้านใหม่ อ.ปากเกร็ด จ.นนทบุรี
สำรวจ

(นายมนตรี มหาราชม)
เขียนแบบ

(นายธีรชัย แจ่มสว่าง)
หัวหน้างานจัดทำแบบ

(นายธีรชัย แจ่มสว่าง)
สถาปนิก ออกแบบ

(นางสาวประภากร นพจันทร์)
วิศวกรโยธา ออกแบบ

(นายอนุวัฒน์ กุลสิทธิ์)
หัวหน้าฝ่ายวิศวกรรม

(นายเจน จำลองราช)
ผู้อำนวยการส่วนควบคุมการก่อสร้าง

(นายวิฑูรย์ ชัยรุ่งเรือง)
ผู้อำนวยการสำนักช่าง

(นายนทกร หวังพรชัย)
ปลัดเทศบาล

(นายสุภร บุญศิริโค)
นายก
เทศมนตรี

อนุเมธี
(นายวิชัย บรรณาศักดิ์)

ทะเบียนแบบเลขที่	รับ / เดือน / ปี
กค. 67 / 2563	16 / 03 / 2563
แผ่นที่	รวม
11	26



สำนักงานช่างเทคนิคนครราชสีมา	
โครงการ	ก่อสร้างปรับปรุงภายในอาคารสำนักงานและโรงเก็บพัสดุสุกัญชา กองสาธารณสุขและสิ่งแวดล้อม
สถานที่ตั้งโครงการ	โรงเก็บพัสดุสุกัญชา กองสาธารณสุขและสิ่งแวดล้อม อ.บ้านใหม่ อ.ปากเกร็ด จ.นนทบุรี
สำรวจ	 (นายมนต์ มหาวงษ์)
เขียนแบบ	 (นายอนันต์ แจ้งสว่าง)
หัวหน้างานจัดทำแบบ	 (นายวิษัย รากมณี)
สถาปนิก	 (นางสาวประภาพร นนทจันทร์)
วิศวกรโยธา	 (นายอนันต์ นวน)
หัวหน้าฝ่ายวิศวกรรม	 (นายเจน จันทนา)
ผู้อำนวยการควบคุมการก่อสร้าง	 (นายวิษัย ชัยรุ่งเรือง)
ผู้อำนวยการสำนักงาน	 (นายนพพงษ์ นพพงษ์)
ปลัดเทศบาล	 (นายนพพงษ์ นพพงษ์)
นายกเทศมนตรี	 (นายวิษัย บรรดาศักดิ์)
ทะเบียนแบบเลขที่	วัน / เดือน / ปี
ก.ส. 67 / 2563	16 / 03 / 2563
แผ่นที่	รวม
12	26

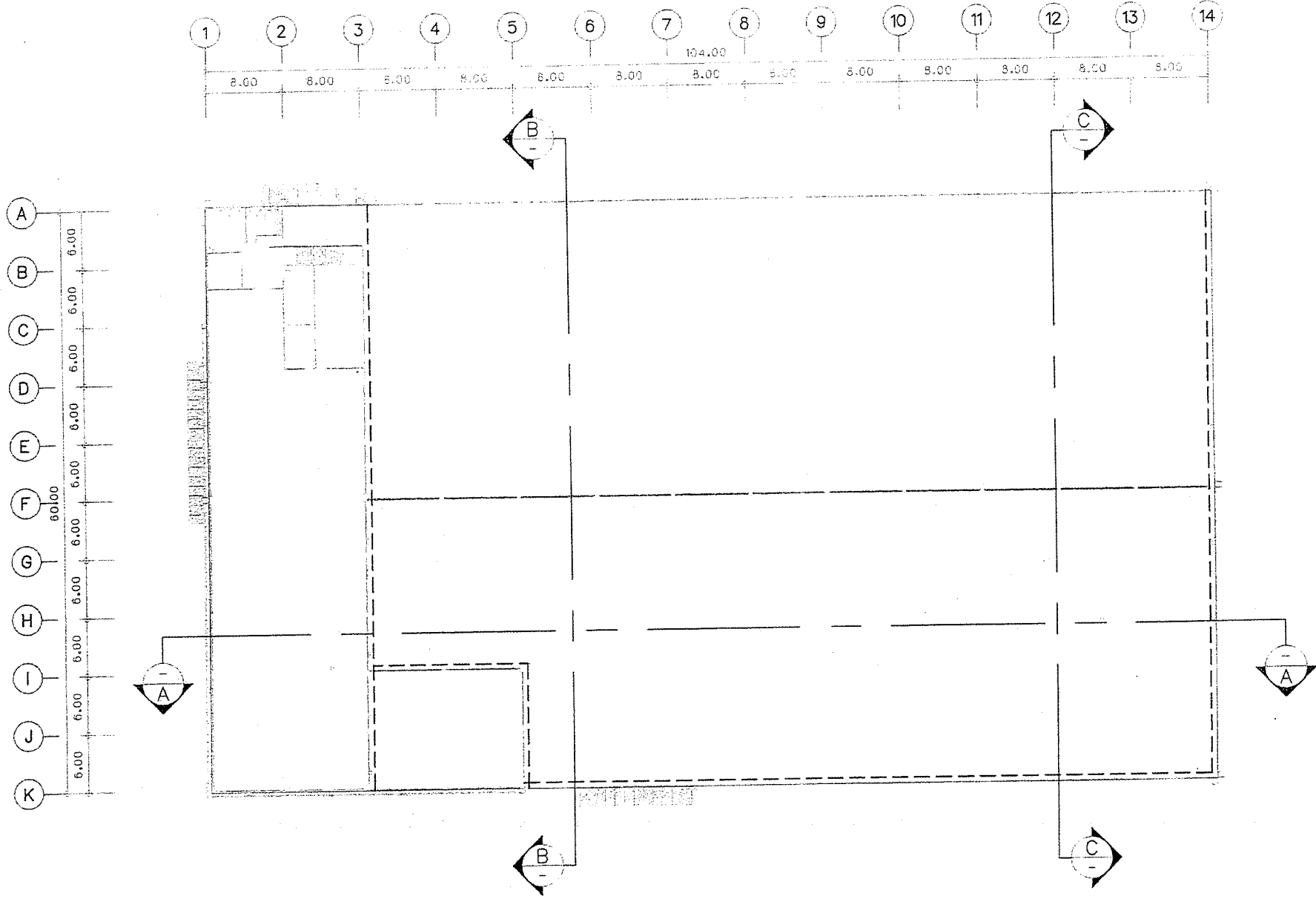

สัญลักษณ์	รายการวัสดุในการก่อสร้าง	จำนวน
	พื้นที่บริเวณติดตั้งตาข่ายกันนก ชนิด HDPE	1,210.00 ตร.ม.
	ด้านของติดตั้งสามารถปรับเปลี่ยนได้ตามความเหมาะสม	

แปลนติดตั้งตาข่ายกันนก HDPE
SCALE 1:400

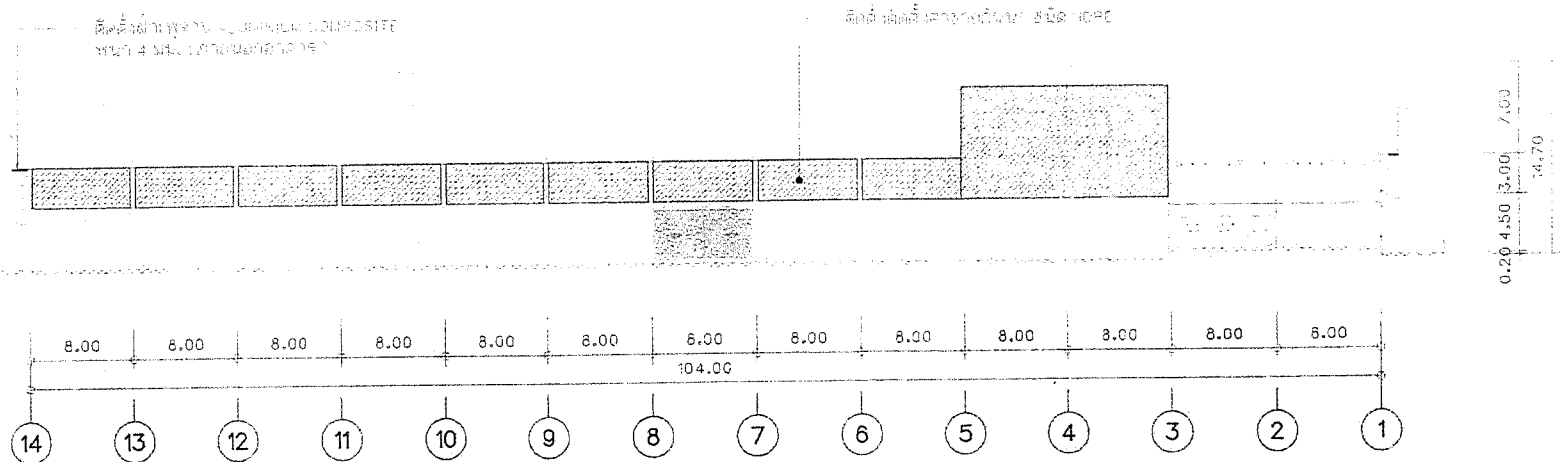

รูปตัด-A (ติดตั้งตาข่ายกันนก HDPE)
SCALE 1:400

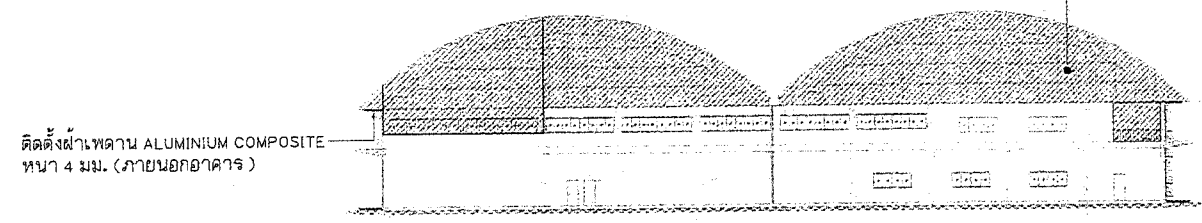

รูปตัด-B (ติดตั้งตาข่ายกันนก HDPE)
SCALE 1:400

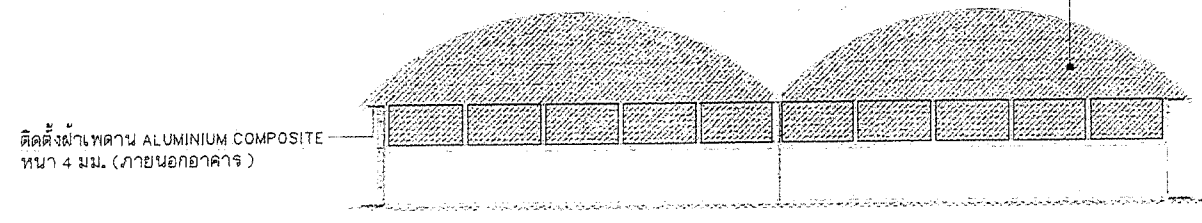

รูปตัด-C (ติดตั้งตาข่ายกันนก HDPE)
SCALE 1:400

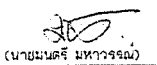
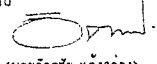
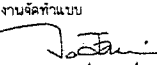
	
สำนักงานการช่างเทคนิคกลางนครปากเกร็ด	
โครงการ ก่อสร้างปรับปรุงภายในอาคารสำนักงานและ โรงเก็บพัสดุสุกัญชา กองการอารักขาและสิ่งแวดล้อม	
สถานที่ตั้งโครงการ โรงเก็บพัสดุสุกัญชา กองการอารักขาและสิ่งแวดล้อม ต.บ้านใหม่ อ.ปากเกร็ด จ.นนทบุรี	
สำรวจ  (นายมนตรี มหาวรรณ)	
เขียนแบบ  (นายอัครชัย แจ่มสว่าง)	
หัวหน้างานจัดทำแบบ  (นายวิรัชการณ์ สมศักดิ์)	
สถาปนิก	อธิบดี
(นางสาวประภากร บนทนต์)	
วิศวกรโยธา	อธิบดี
(นายอนุชาติ กุลสิทธิ์)	
หัวหน้าฝ่ายวิศวกรรม	
(นายเจน จำลองราช)	
ผู้อำนวยการส่วนควบคุมการก่อสร้าง	
(นายวิวัฒน์ ชัยรุ่งเรือง)	
ผู้อำนวยการฝ่ายการช่าง	
(นายมนตรี มหาวรรณ)	
ปลัดเทศบาล	หัวหน้า
(นายสุภัทร บุญศิริโชติ)	
นายกเทศมนตรี	นายก
(นายวิชัย บรรดาจักร์)	
ทะเบียนแบบเลขที่	วัน / เดือน / ปี
กค. 67 / 2563	16 / 03 / 2563
แผ่นที่	จำนวน
13	26



สำนักงานการช่างเทศบาลนครปากเกร็ด	
โครงการ ก่อสร้างปรับปรุงภายในอาคารสำนักงานและ โรงเก็บวัสดุอุปกรณ์ที่กองช่างและโรงซ่อม	
สถานที่ตั้งโครงการ โรงเรียนพิบูลกุฎิกุลที่กองช่างและโรงซ่อม เลขที่ใหม่ อ.ปากเกร็ด จ.นนทบุรี	
สำรวจ (นายมนตรี มหาธรรม)	
เขียนแบบ (นายชัยชัย แจงดวง)	
หัวหน้างานจัดทำแบบ (นายรัชชราภรณ์ สมนศักดิ์)	
สถาปนิก	อดิศรแบบ (นางสาวประภากร นนทจันทร์)
วิศวกรโยธา	สกลแบบ (นายธนวุฒิ กุลสุทธิ)
หัวหน้าฝ่ายวิศวกรรม	ศิริกร (นายเจน จีวลงราช)
ผู้อำนวยการควบคุมการก่อสร้าง	ศิริวง (นายวิชาญ ชัยรุ่งเรือง)
ผู้อำนวยการสำนักการช่าง	เพ็ญงอบล (นายพนทกร หงษ์พวง)
ปลัดเทศบาล	เพ็ญงอบล (นายสุทธิชัย สุทธิไชย)
นายกเทศมนตรี	อนุวัฒน์ (นายวิชัย บรรณาศักดิ์)
ทะเบียนแบบเลขที่	วัน / เดือน / ปี
ก.ด. 67 / 2563	16 / 03 / 2563
แผ่นที่	รวม
14	26

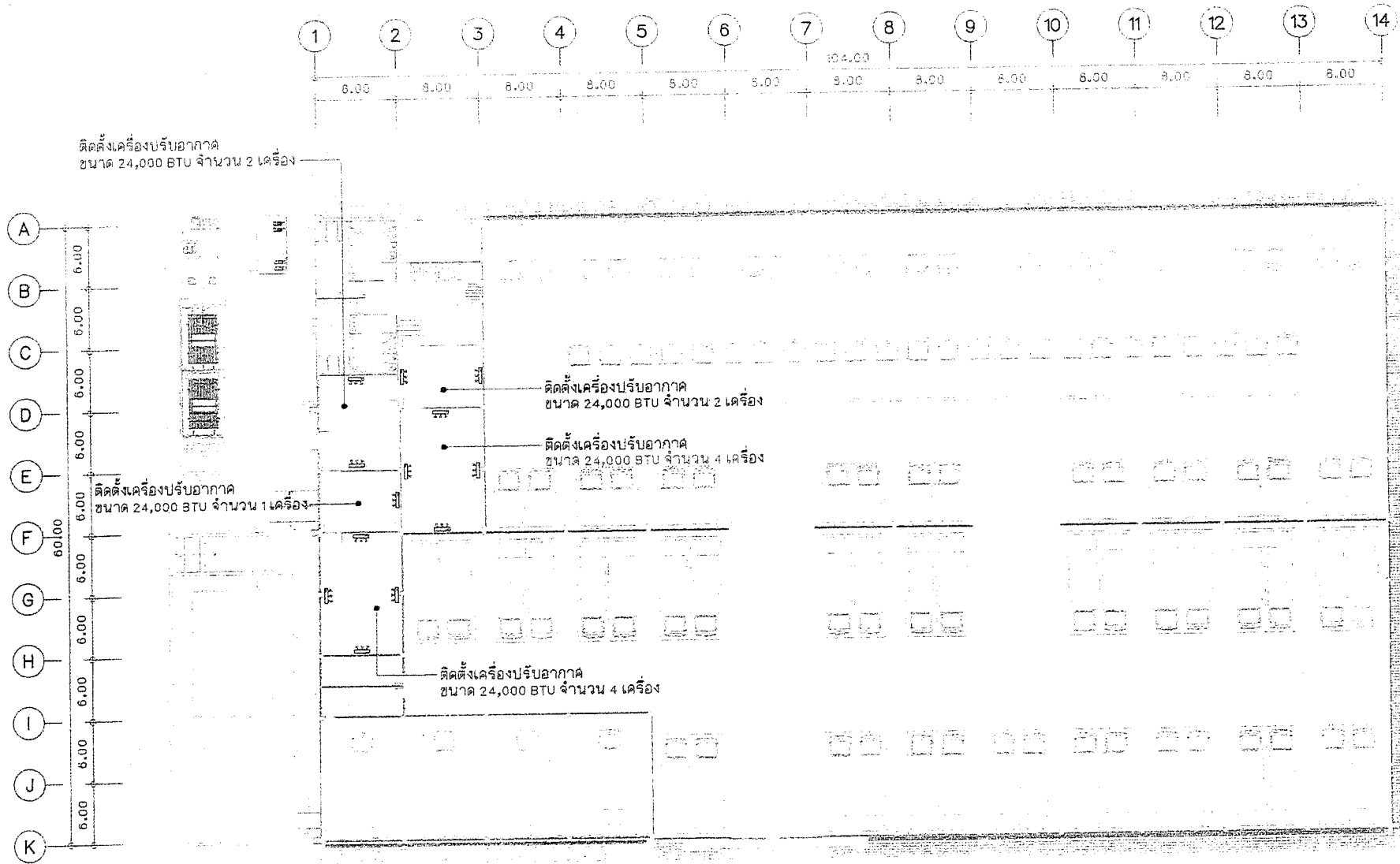

สัญลักษณ์	รายการวัสดุในการก่อสร้าง	จำนวน
	ตำแหน่งติดตั้งเครื่องปรับอากาศ	
	- เครื่องปรับอากาศ ขนาด 24,000 BTU	13 เครื่อง
	ให้ผู้รับจ้างลงแบบ Shop Drawing ในการติดตั้งและตำแหน่ง Compressor	
	ต่อผู้ควบคุมงานและคณะกรรมการตรวจรับพัสดุ เพื่อพิจารณาและอนุมัติ	

แปลนติดตั้งระบบเครื่องปรับอากาศชั้นที่-1
SCALE 1:400

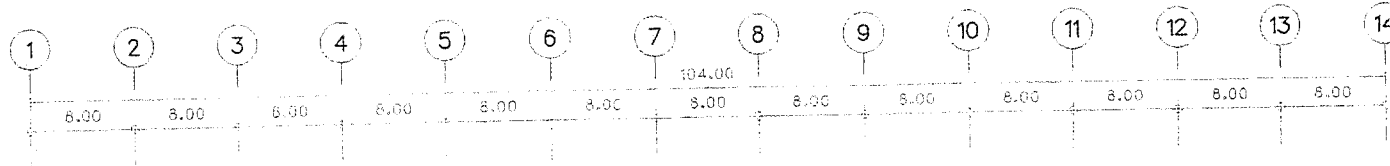

ติดตั้งเครื่องปรับอากาศ
ขนาด 12,000 BTU จำนวน 2 เครื่อง

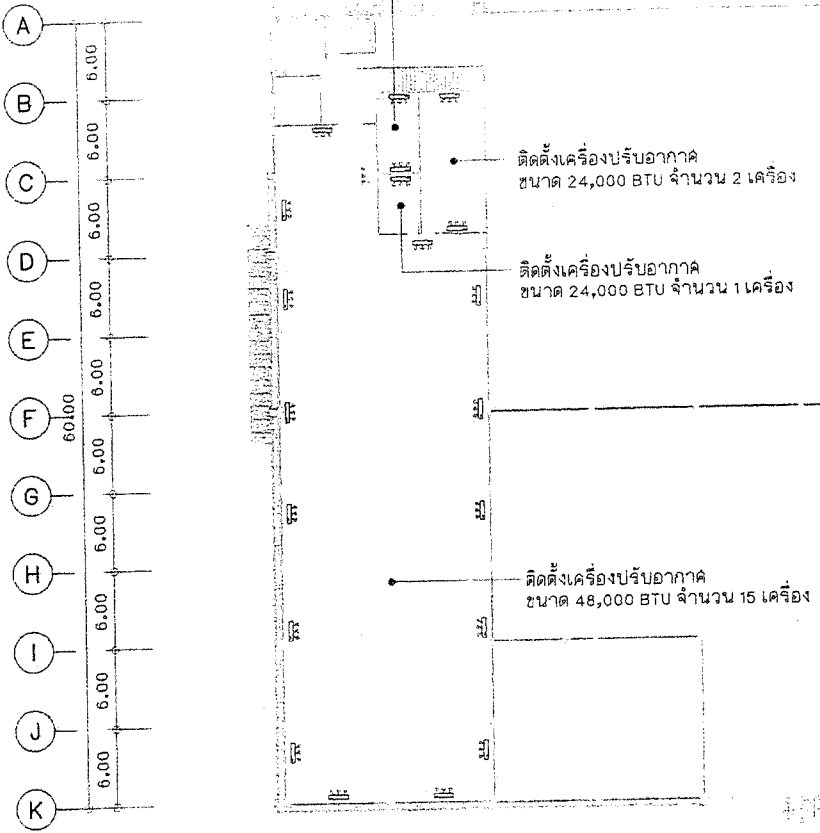

สัญลักษณ์	รายการวัสดุในการก่อสร้าง	จำนวน
AC	ตำแหน่งติดตั้งเครื่องปรับอากาศ	
๑	- เครื่องปรับอากาศ ขนาด 48,000 BTU	15 เครื่อง
๒	- เครื่องปรับอากาศ ขนาด 24,000 BTU	3 เครื่อง
๓	- เครื่องปรับอากาศ ขนาด 12,000 BTU	2 เครื่อง
	ให้ผู้รับจ้างเขียนแบบ Shop Drawing ในการติดตั้งและตำแหน่ง Compressor	
	ต่อผู้ควบคุมงานและคณะกรรมการตรวจรับผล เพื่อพิจารณาแผนงานมีมติ	

แปลนติดตั้งระบบเครื่องปรับอากาศชั้นที่-2
SCALE 1:100



สำนักงานวิชาการและมาตรฐานสถาปัตยกรรม	
โครงการ ก่อสร้างปรับปรุงภายในอาคารสำนักงานและ โคงกับที่จอดรถที่ กองอาคารและสิ่งแวดล้อม	
สถานที่ตั้งโครงการ โคงกับที่จอดรถที่ กองอาคารและสิ่งแวดล้อม ต.บ้านใหม่ อ.ปากเกร็ด จ.นนทบุรี	
สำรวจ	(นายมนตรี มหารธรรม)
เขียนแบบ	(นายอัครชัย แจ่มสว่าง)
หัวหน้าบริษัทแบบ	(นายวิษณุภรณ์ วัฒนศักดิ์)
สถาปนิก	ออกแบบ (นางสาวประภากร นนทรินทร์)
วิศวกรโยธา	ออกแบบ (นายธนาวุฒิ กุลฤทธิ์)
หัวหน้าฝ่ายวิศวกรรม	สำรวจ (นายเจน จักองราชย์)
ผู้อำนวยการควบคุมทางก่อสร้าง	สำรวจ (นายวิวัฒน์ ชาญรุ่งเรือง)
ผู้อำนวยการสำนักช่าง	เขียนแบบ (นายพนพร ทรัพย์สิน)
ปลัดเทศบาล	เขียนแบบ (นายสิทธิ์ บุญศิริ โข)
นายกเทศมนตรี	เขียนแบบ (นายวิชัย บรรลาคศักดิ์)
ลงนามแบบเลขที่	วันที่ / เดือน / ปี
๑๘ / ๘7 / 2563	16 / 02 / 2563
แผ่นที่	จาก
15	25

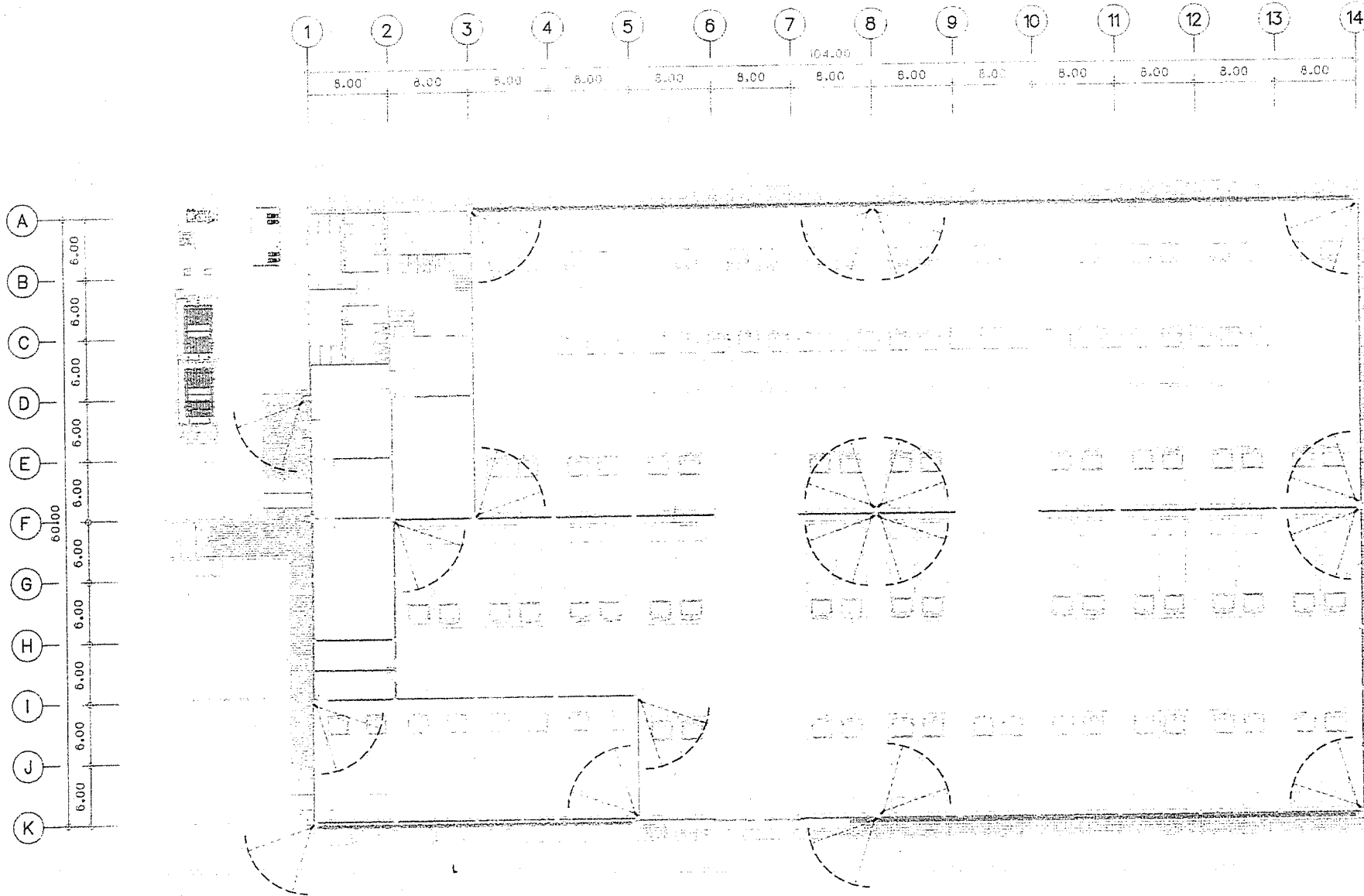

สัญลักษณ์	รายการวัสดุในการก่อสร้าง	จำนวน
	ตำแหน่งติดตั้งระบบกล้องวงจรปิด (CCTV) แบบมุมมองคงที่	20 ชุด
	โดยระบบกล้องวงจรปิด ให้ใช้เกณฑ์ CCTV กระดาษวงดิจิทัลเพื่อเลขฐานสิบและสิ่งคั่นและระบบคอมพิวเตอร์	
	ให้ใช้เกณฑ์คอมพิวเตอร์ กระดาษวงดิจิทัลเพื่อเลขฐานสิบและสิ่งคั่น พร้อมอุปกรณ์ชุดเก็บข้อมูลและจอแสดงผล	
	โดยตำแหน่งการติดตั้งกล้องวงจรปิด สามารถปรับเปลี่ยนได้ตามความเหมาะสม	

แปลนติดตั้งระบบกล้องวงจรปิด (CCTV)

SCALE 1:400



สำนักงานการช่างเทศบาลนครปากเกร็ด

โครงการ
ก่อสร้างปรับปรุงภายในอาคารสำนักงานและ
โรงเก็บพัสดุสุกัญที่กองสาธารณสุขและสิ่งแวดล้อม

สถานที่ตั้งโครงการ
โรงเก็บพัสดุสุกัญที่กองสาธารณสุขและสิ่งแวดล้อม
ต.บ้านใหม่ อ.ปากเกร็ด จ.นนทบุรี

สำรวจ

(นายมนตรี มหาธรรม)

เขียนแบบ

(นายอัครชัย แฉงสว่าง)

หัวหน้างานจัดทำแบบ

(นายวิษัยราชรณ์ สมศักดิ์)

สถาปนิก

(นางลาวประภากร นนทจันทร์)

วิศวกรโยธา

(นายอนุชาติ กุลสุทธิ)

หัวหน้าฝ่ายวิศวกรรม

(นายเจน จ่าทองราช)

ผู้อำนวยการควบคุมการก่อสร้าง

(นายวิศวะ ธีธัญเรือง)

ผู้อำนวยการสำนักช่าง

(นายนทกร หวังพรชู)

ปรัสดทศบาล

(นายนทกร หวังพรชู ใต้)

นายกเทศมนตรี

(นายวิษัย บงจลาศักดิ์)

ทะเบียนแบบเลขที่	วัน / เดือน / ปี
กส. 87 / 2563	16 / 03 / 2563
แผ่นที่	รวม
16	38



สำนักงานการช่างเทคโนโลยีนครปากเกร็ด	
โครงการ ก่อสร้างปรับปรุงภายในอาคารสำนักงานและ โรงเก็บวัสดุสุกึ่งที่ กองสาธารณสุขและสิ่งแวดล้อม	
สถานที่ตั้งโครงการ โรงเก็บวัสดุสุกึ่งที่ กองสาธารณสุขและสิ่งแวดล้อม ต.บ้านใหม่ อ.ปากเกร็ด จ.นนทบุรี	
สำรวจ	 (นายมนะชัย มหาวรรณ)
เขียนแบบ	 (นายอัครชัย แจ้งสว่าง)
หัวหน้างานจัดทำแบบ	 (นายวิษิตชากรณ สมนศักดิ์)
สถาปนิก	 (นางฉวีประภากร นนทจันทร์)
วิศวกรโยธา	 (นายอนุชาติ กุลฤทธิ์)
หัวหน้าฝ่ายวิศวกรรม	 (นายเจน จำลองจาย)
ผู้อำนวยการส่วนควบคุมการก่อสร้าง	 (นายวิษิต สมนศักดิ์)
ผู้อำนวยการสำนักการช่าง	 (นายอนุชาติ กุลฤทธิ์)
ปลัดเทศบาล	 (นายอนุชาติ กุลฤทธิ์)
นายก เทศมนตรี	 (นายวิษิต สมนศักดิ์)
ทะเบียนแบบเลขที่	วัน / เดือน / ปี
กส. ๑7 / 2563	16 / 03 / 2563
แผ่นที่	รวม
17	26

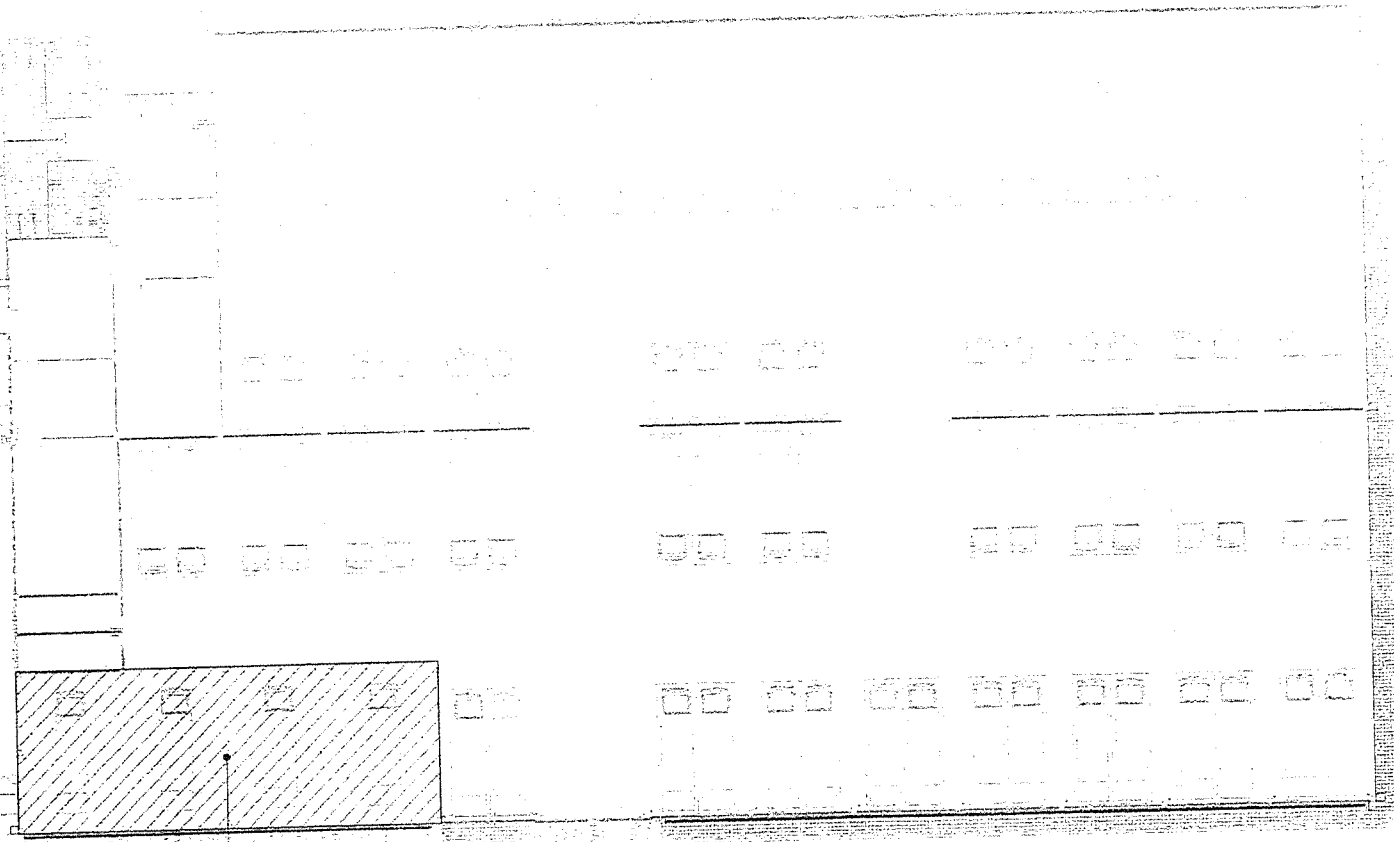

ระบบล้างรถพร้อมอุปกรณ์
ดูแบบขยาย

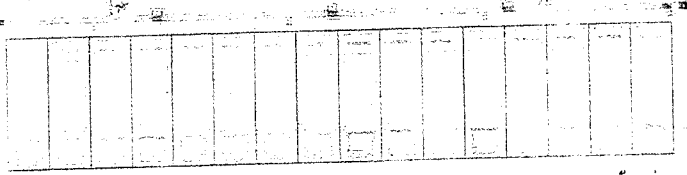

ป้ายชื่ออาคาร
ดูแบบขยาย

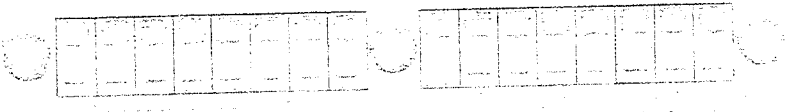
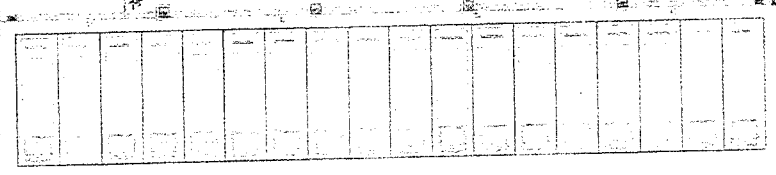
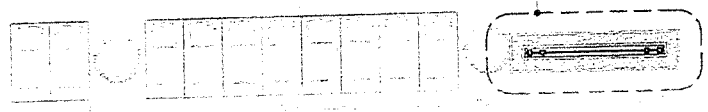

แปลนปรับปรุงพื้นที่ล้างรถและป้ายชื่ออาคาร

SCALE 1:400

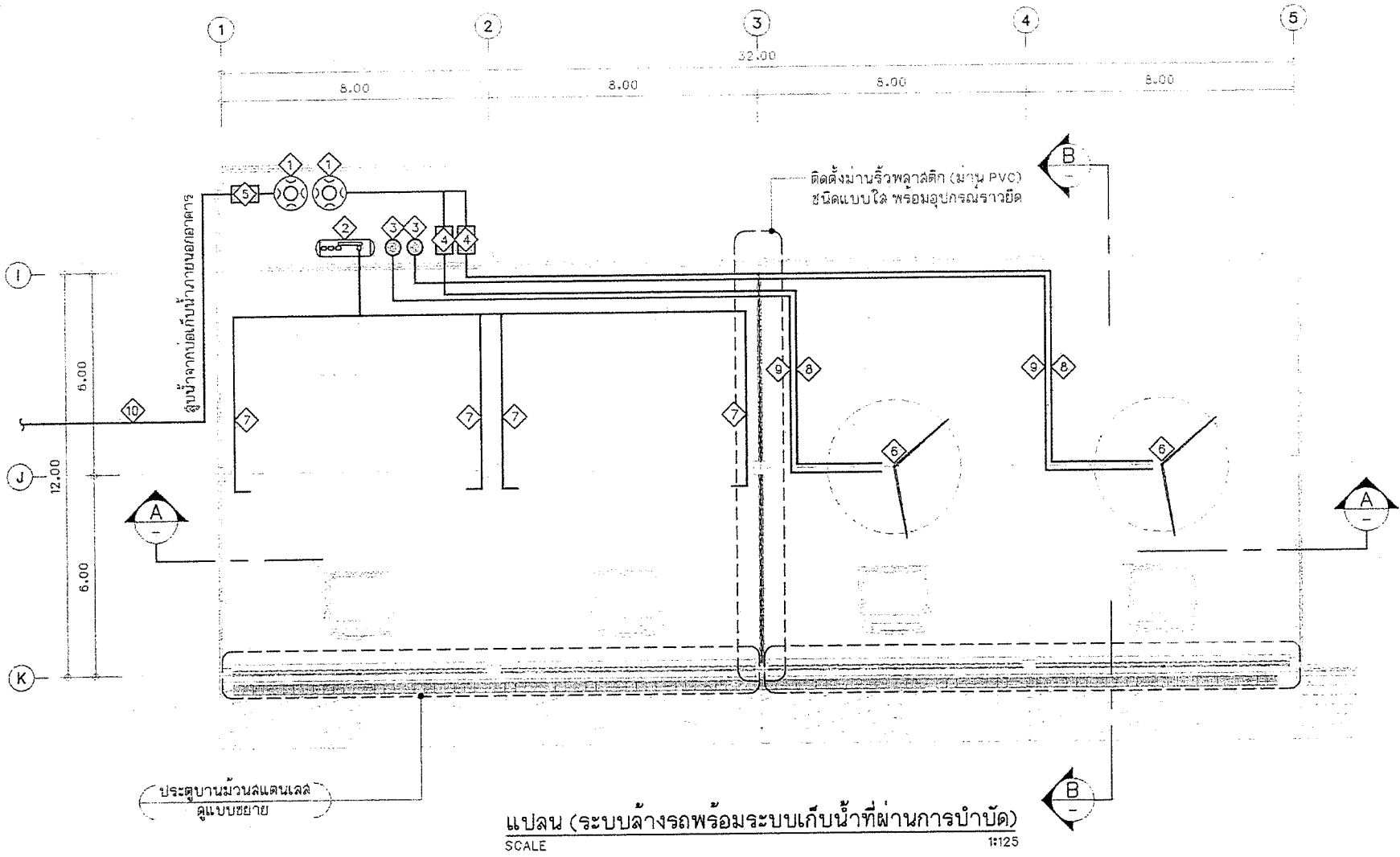

สำนักการช่าง ทดสอบนครปากเกร็ด

โครงการ
ก่อสร้างรับบรรจุภายในหลายสำนักงานและ
โรงเรียนที่ศูนย์กีฬา กองสาธารณสุขและสิ่งแวดล้อม

สถานที่ตั้งโครงการ

โรงเรียนพิบูลย์วิทยาลัย กองสาธารณสุขและสิ่งแวดล้อม
ต.บ้านใหม่ อ.ปากเกร็ด จ.นนทบุรี

สำรวจ

(นายมนตรี มหาวรรณ)

เขียนแบบ

(นายอัครชัย แจ่มสว่าง)

หัวหน้างานจัดทำแบบ

(นายวิษณุกรณ์ ลมศักดิ์)

สถาปนิก ออกแบบ

(นางสาวประภากร นนทจันทร์)

วิศวกรโยธา ออกแบบ

(นายอนุภูมิ กุลฤทธิ์)

หัวหน้าฝ่ายวิศวกรรม

(นายเจน จำลองราช)

ผู้อำนวยการควบคุมการก่อสร้าง

(นายวิศิษฐ์ ชัยรุ่งเรือง)

ผู้อำนวยการสำนักการช่าง

(นายพนทพร ทรงพราย)

ปลัดเทศบาล

(นายสิทธิ์ บุญศิริสุข)

นายกเทศมนตรี

(นายวิชัย บรรลวดิศศักดิ์)

ทะเบียนแบบเลขที่

กส. 57 / 2563 16 / 03 / 2563

วันที่ 15 26

หมายเหตุ
ตำแหน่งการติดตั้งและรูปแบบสามารถปรับเปลี่ยนได้ตามความเหมาะสมตามสภาพพื้นที่
โดยจะต้องเสนอรูปแบบต่อผู้ควบคุมงานและคณะกรรมการตรวจสอบรับพัสดุ

สัญลักษณ์	รายการวัสดุในการก่อสร้าง	จำนวน	สัญลักษณ์	รายการวัสดุในการก่อสร้าง	จำนวน
1	ถังเก็บน้ำบนดิน เก็บน้ำที่ผ่านการบำบัดแล้ว (ชนิดมีลูกลอยและกันตะไคร่) ขนาด 2,000 ลิตร	2 ถัง	7	ทอลุม (ท่อเหล็ก) ขนาด ๒ นิ้ว ไม่น้อยกว่า 1/2" พร้อมอุปกรณ์ครบชุด ความยาวประมาณ	35.00 ม.
2	บีมลัม (สำหรับเบาแห้ง) พร้อมอุปกรณ์ครบชุด	1 ชุด	8	สายยางสำหรับฉีดน้ำแรงดันสูง ขนาด ๒ นิ้ว ยาวต่อ ไม่น้อยกว่า 1/4"	10.00 ม.
3	ถังเก็บน้ำกลางรถ (ชนิดโพลีเอทิลีน) ผลิตจากแดนเนลล เกรด 304 พร้อมอุปกรณ์ครบชุด	2 ถัง	9	พร้อมอุปกรณ์ครบชุด ความยาวประมาณ	
4	เครื่องฉีดน้ำแรงดันสูง (สำหรับฉีดล้าง) พร้อมอุปกรณ์ครบชุด	2 ชุด	9	สายยางสำหรับฉีดน้ำยาใหม่ ขนาด ๒ นิ้ว ยาวต่อ ไม่น้อยกว่า 15 มม.	40.00 ม.
5	ถังเก็บน้ำชนิดอัตโนมัติ ขนาด 400 ลิตร พร้อมอุปกรณ์ครบชุด	1 ชุด		พร้อมอุปกรณ์ครบชุด ความยาวประมาณ	
6	แผ่นโพลีเอทิลีน 2 ชั้น ผลิตจากแดนเนลล เกรด 304 พร้อมอุปกรณ์ครบชุด	2 ชุด	10	ท่อน้ำ PVC ขนาด 1/2" ความยาวประมาณ	10.00 ม.

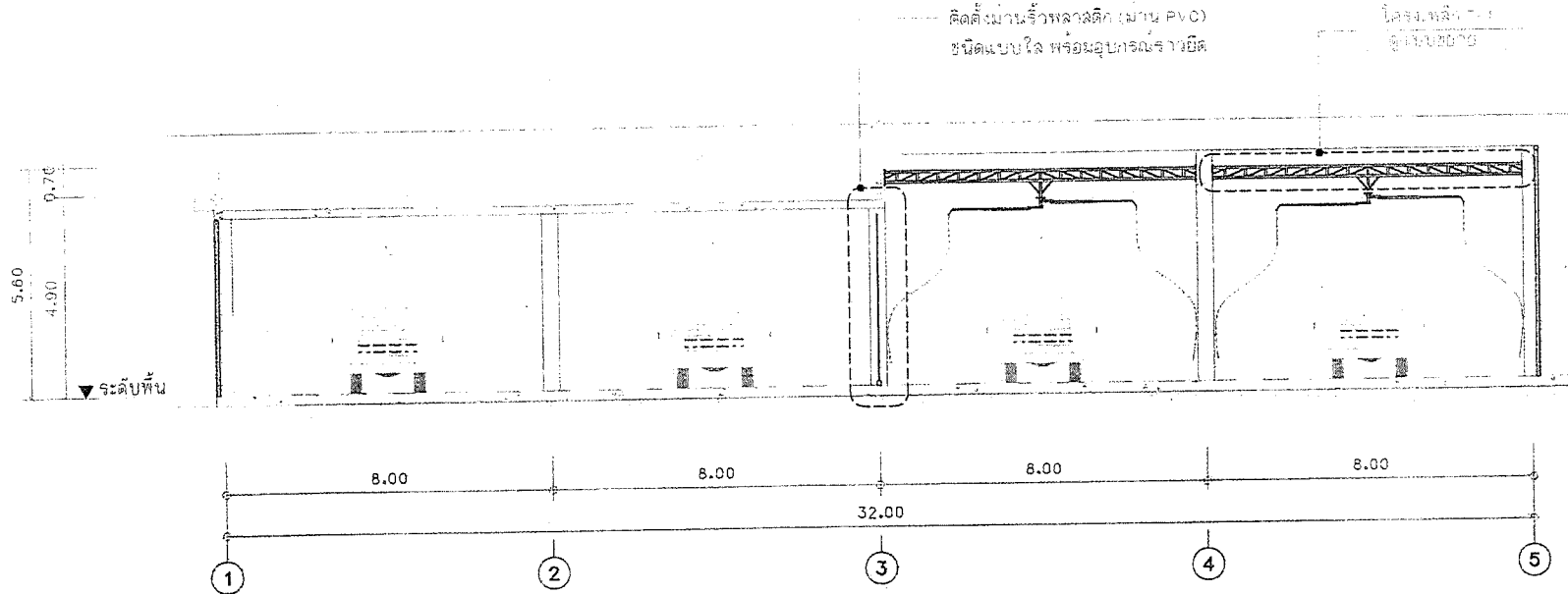

รูปตัด-A (ระบปล่างจรด)
SCALE 1:125

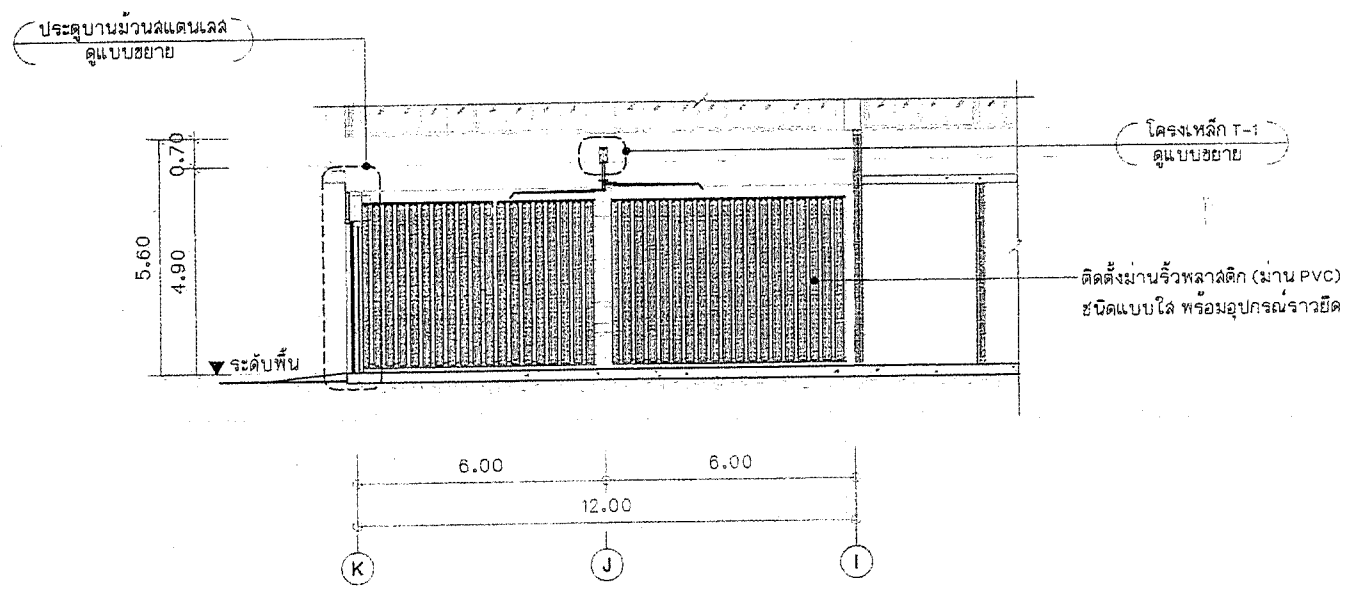



รูปตัด-B (ระบปล่างจรด)
SCALE 1:125

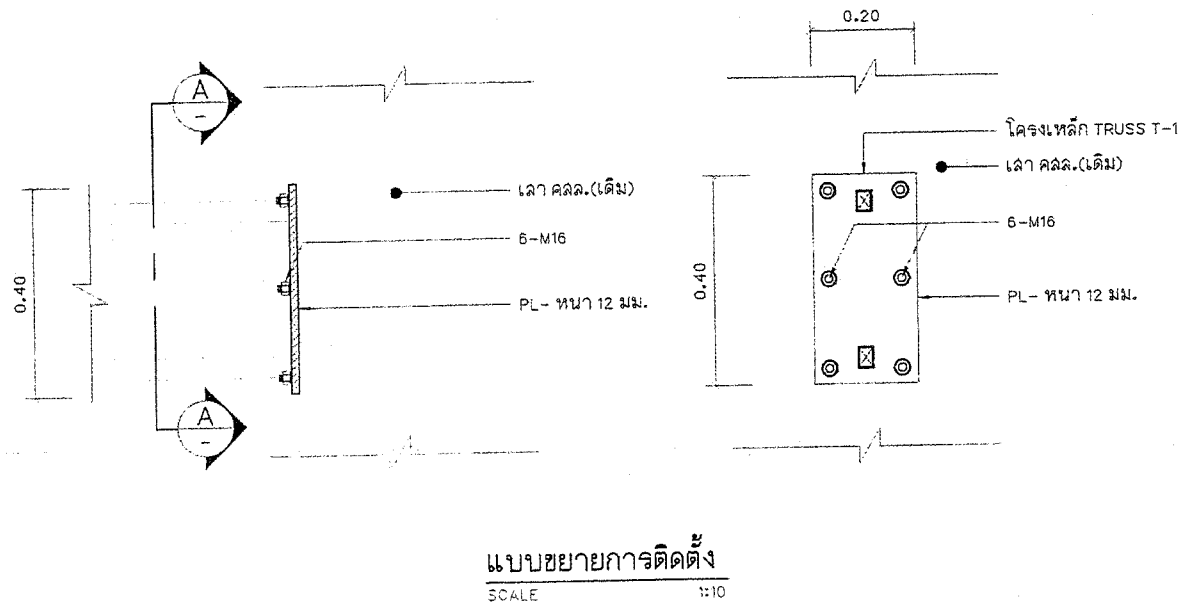
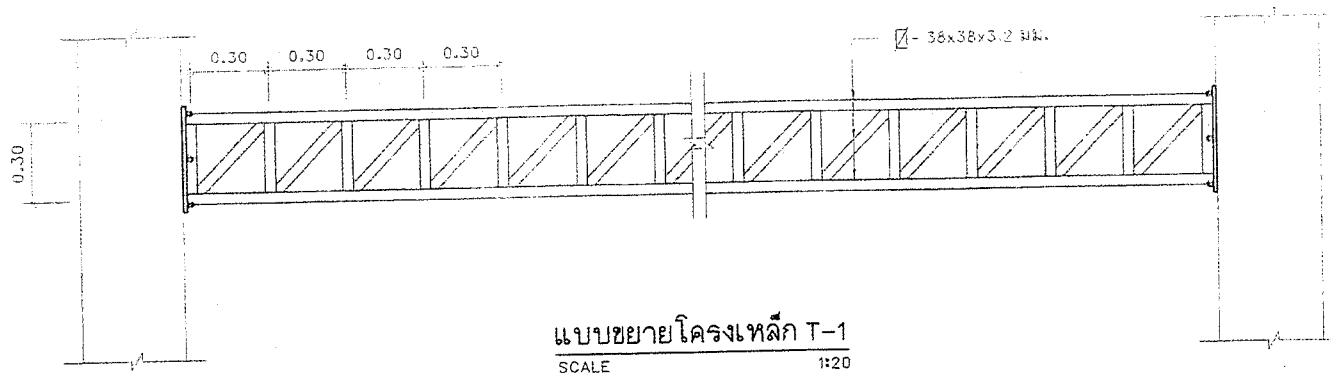

สำนักการช่างเขตบางมด กรุงเทพมหานคร	
โครงการ ก่อสร้างปรับปรุงภายในอาคารสำนักงานและ โรงเก็บที่จอดรถที่ กองสาธารณสุขและสิ่งแวดล้อม	
สถานที่ตั้งโครงการ โรงเรียนที่จอดรถที่ กองสาธารณสุขและสิ่งแวดล้อม ต.บางใหม่ อ.บางกวด จ.นนทบุรี	
สำรวจ (นายมนตรี มหาวรรณ)	
เขียนแบบ (นายอัครชัย แจงสว่าง)	
หัวหน้างานจัดทำแบบ (นายวิษณุภรณ์ สมศักดิ์)	
สถาปนิก	ออกแบบ (นางสาวประภากร นนทสินทร)
วิศวกรโยธา	ออกแบบ (นายอนุชาติ กุลสุทธิ)
หัวหน้าฝ่ายวิศวกรรม	ตรวจ (นายเจน จำลองราช)
ผู้อำนวยการควบคุมความคุมการก่อสร้าง	ตรวจ (นายวิฑูรย์ ชัยรุ่งเรือง)
ผู้อำนวยการสำนักการช่าง	เห็นชอบ (นายบทกร หงษ์พรวย)
ปลัดเทศบาล	เห็นชอบ (นายสุภัทร บุญศิริโชติ)
นายก เทศมนตรี	อนุมัติ (นายวิชัย บวรศักดิ์ศิลป์)
ทะเบียนแบบเลขที่	รับ / เดือน / ปี
กล. 67 / 2563	16 / 03 / 2563
แผ่นที่	รวม
19	26

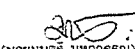

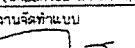
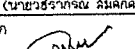
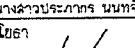
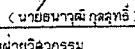
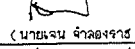
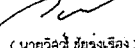
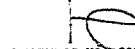
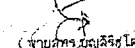
	
สำนักงานคณะกรรมการการอุดมศึกษา	
โครงการ ก่อสร้างปรับปรุงภายในอาคารสำนักงานและ โรงเก็บพัสดุฯ กับ ท.ก.ส.ค.ส. และสิ่งอำนวยความสะดวก	
สถานที่ตั้งโครงการ โรงเก็บพัสดุฯ กับ ท.ก.ส.ค.ส. และสิ่งอำนวยความสะดวก ณ บ้านใหม่ อ.ปากเกร็ด จ.นนทบุรี	
สำรวจ  (นายมนตรี มหาธรรม)	
เขียนแบบ  (นายอัครชัย แจงดวง)	
หัวหน้างานจัดทำแบบ  (นายวิฑูรย์ รณศักดิ์)	
สถาปนิก	ออกแบบ  (นางสาวประภากร นนทจินทร)
วิศวกรโยธา	ออกแบบ  (นายอนุชาติ กุลฤทธิ์)
หัวหน้าฝ่ายวิศวกรรม	ตรวจ  (นายเจน จำลองจาย)
ผู้อำนวยการส่วนควบคุมการก่อสร้าง	ตรวจ  (นายวิศิษฐ์ ชัยรุ่งเรือง)
ผู้อำนวยการสำนักช่าง	เห็นชอบ  (นายบทกร หวังทอง)
ปลัดเทศบาล	เห็นชอบ  (นายสุภัทร มณีสิทธิ์ ใต้)
นายกเทศมนตรี	อนุมัติ  (นายวิชัย บรจดาสิทธิ์)
ทะเบียนแบบเลขที่	รับ / เดือน / ปี
ถ. 67 / 2563	18 / 03 / 2563
แผ่นที่	รวม
20	24

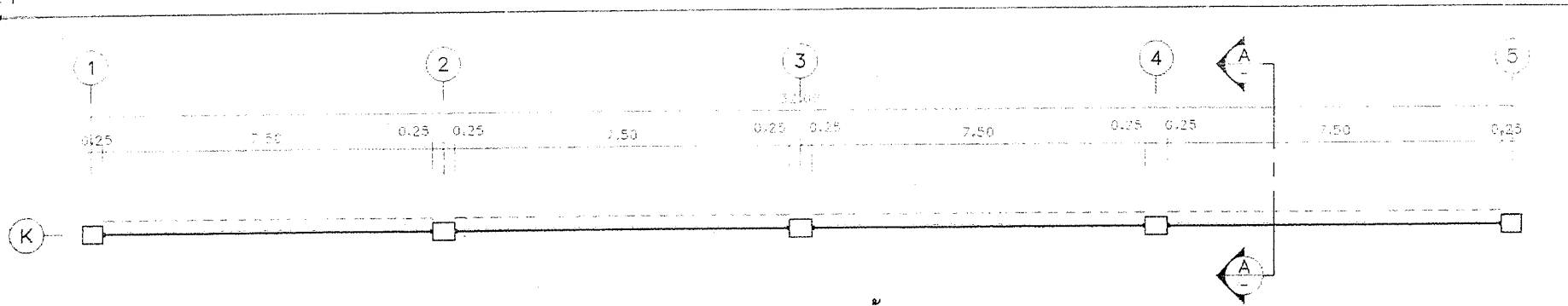

แปลน (ประตูเปิด-ปิด บานม้วนลัดเตนเลส)

SCALE 1:100

ประตูม้วนลัดเตนเลส ชนิดลอนใหญ่ลัดเตนเลส
เกรด 304 หน้า 1.2 มม. เปิด-ปิด ด้วยระบบไฟฟ้า

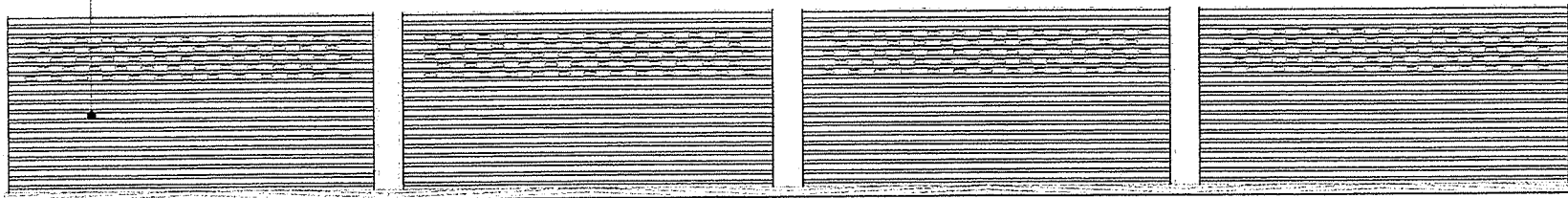

รูปด้านหน้า (ประตูเปิด-ปิด บานม้วนลัดเตนเลส)

SCALE 1:100

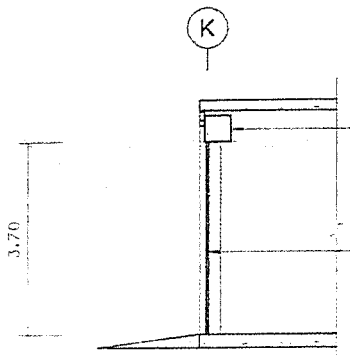
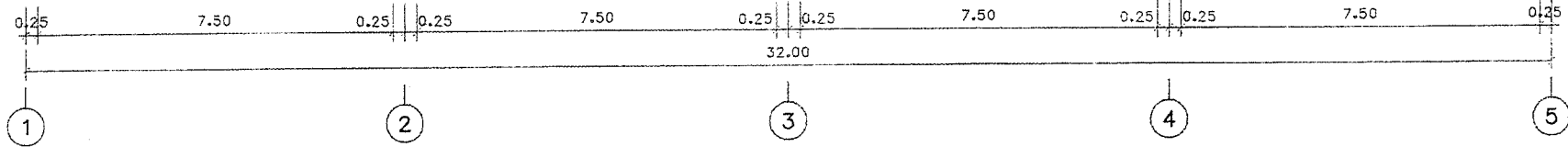



ติดตั้งมอเตอร์ 1000 Kg, 220 V.
พร้อมใช้สำหรับติดตั้ง เปิด-ปิด ในกรณีไฟฟ้าขัดข้อง

ประตูม้วนลัดเตนเลส ชนิดลอนใหญ่ลัดเตนเลส
เกรด 304 หน้า 1.2 มม. เปิด-ปิด ด้วยระบบไฟฟ้า

รูปตัด-A

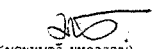
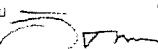
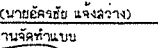
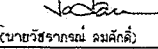
SCALE 1:100

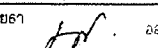
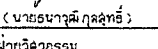
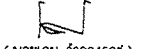
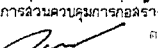
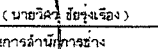
	
สำนักการช่างเทคนิคการศึกษานครปฐม	
โครงการ ก่อสร้างปรับปรุงภายในอาคารสำนักงานและ โรงฝึกหัดครูฝึกหัด กองสาธารณสุขและสิ่งแวดล้อม	
สถานที่ตั้งโครงการ โรงเรียนหัตถศึกษาวิทยาลัยการอาชีวศึกษาและวิทยาลัย ส.บันใหม่ อ.บางกรวด จ.นนทบุรี	
สำรวจ	 (นายมนตรี ท้าววรรณ)
เขียนแบบ	 (นายชัยชัย แจงสว่าง)
หัวหน้างานจัดทำแบบ	 (นายวิษิต วัฒนศักดิ์)
สถาปนิก	 ออกแบบ (นางสาวประภท นนทจันทร์)
วิศวกรโยธา	 ออกแบบ (นายอนุชาติ กุลสุทธิ)
หัวหน้าฝ่ายวิศวกรรม	 ตรวจ (นายเจน จำลองราช)
ผู้อำนวยการส่วนควบคุมการก่อสร้าง	 ตรวจ (นายวิชาญ ชัยรุ่งเรือง)
ผู้อำนวยการสำนักการช่าง	 เห็นชอบ (นายนพกร ทวีพรชัย)
ปลัดเทศบาล	 เห็นชอบ (นายวิเศษ อนุสิริวิไล)
นายกเทศมนตรี	 เห็นชอบ (นายวิชัย บรรดาภิบาล)
ทะเบียนแบบเลขที่	รับ / เดือน / ปี
ก.ล. 07 / 2563	16 / 03 / 2563
แผ่นที่	รวม
21	26



สำนักงานสาธารณสุขจังหวัดนครราชสีมา

โครงการ
ก่อสร้างปรับปรุงภายในอาคารสำนักงานและ
โรงเก็บวัสดุภัณฑ์กองสาธารณสุขและสิ่งแวดล้อม

สถานที่ตั้งโครงการ
โรงเก็บวัสดุภัณฑ์กองสาธารณสุขและสิ่งแวดล้อม
ถนนใหม่ อ.ปากเกร็ด จ.นนทบุรี

สำรวจ

(นายมนตรี มหาวรรณ)

เขียนแบบ

(นายอัครชัย แจ้งสว่าง)

หัวหน้างานจัดทำแบบ

(นายวิจิตรภรณ์ สมศักดิ์)

สถาปนิก

(นางสาวประภากร นนทจันทร์)

วิศวกรโยธา

(นายอนุชาติ กุลลฤทธิ์)

หัวหน้าฝ่ายวิศวกรรม

(นายเจน จำลองราช)

ผู้อำนวยการส่วนควบคุมการก่อสร้าง

(นายวิศิษฐ์ ชัยรุ่งเรือง)

ผู้อำนวยการสำนักการช่าง

(นายพชร พรหมพร)

ปลัดเทศบาล

(นายสุวิทย์ บุญศิริโชติ)

นายก
เทศมนตรี

(นายวิชัย บรรลาคีร์)

ทะเบียนแบบเลขที่	วัน / เดือน / ปี
ถ. 67 / 2563	16 / 03 / 2563
แผ่นที่	รวม
21	28

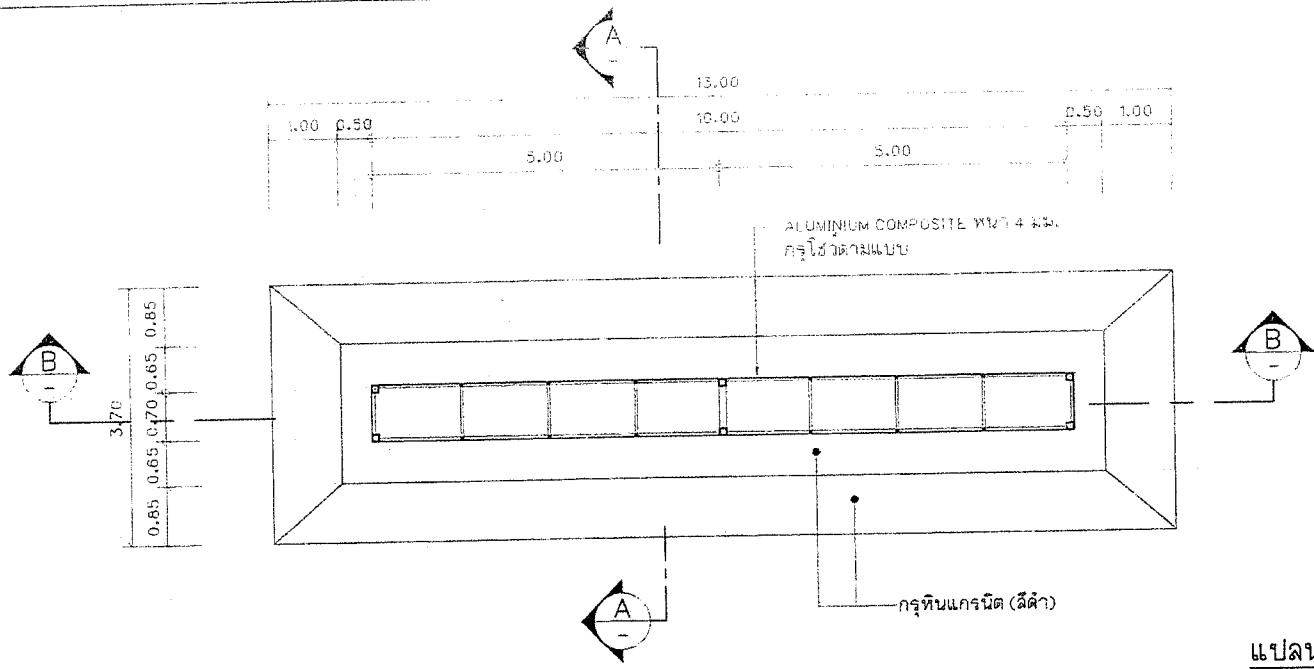

แปลน (ป้ายชื่ออาคาร)
SCALE 1:75

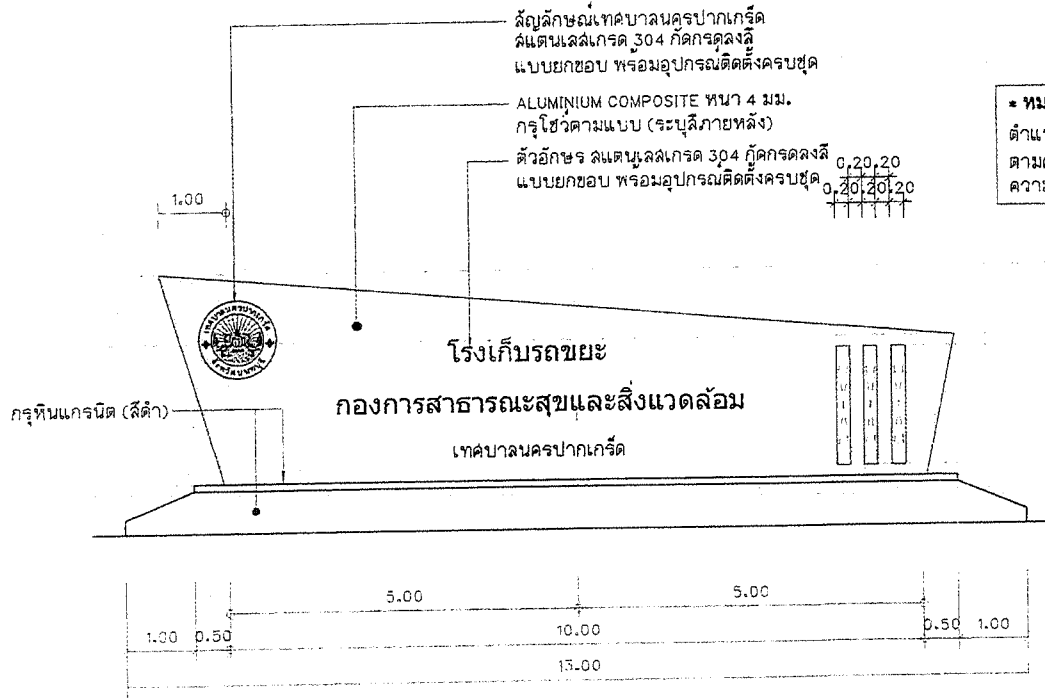
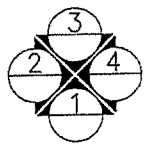

หมายเหตุ
ตำแหน่งป้ายชื่ออาคารมีการปรับเปลี่ยนตำแหน่งได้
ตามความเหมาะสมด้านหน้างาน โดยจะต้องผ่าน
ความเห็นชอบจากผู้ควบคุมงานและคณะกรรมการตรวจรับพัสดุ

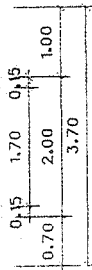

รูปด้าน-1 (ป้ายชื่ออาคาร)
SCALE 1:75

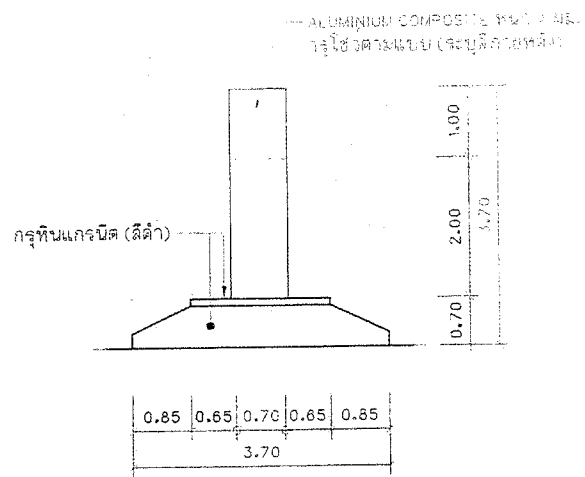

รูปด้าน-2 (ป้ายชื่ออาคาร)
SCALE 1:75

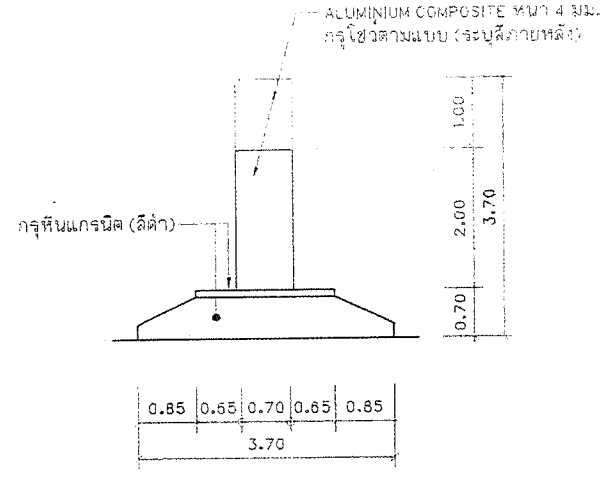

รูปด้าน-4 (ป้ายชื่ออาคาร)
SCALE 1:75

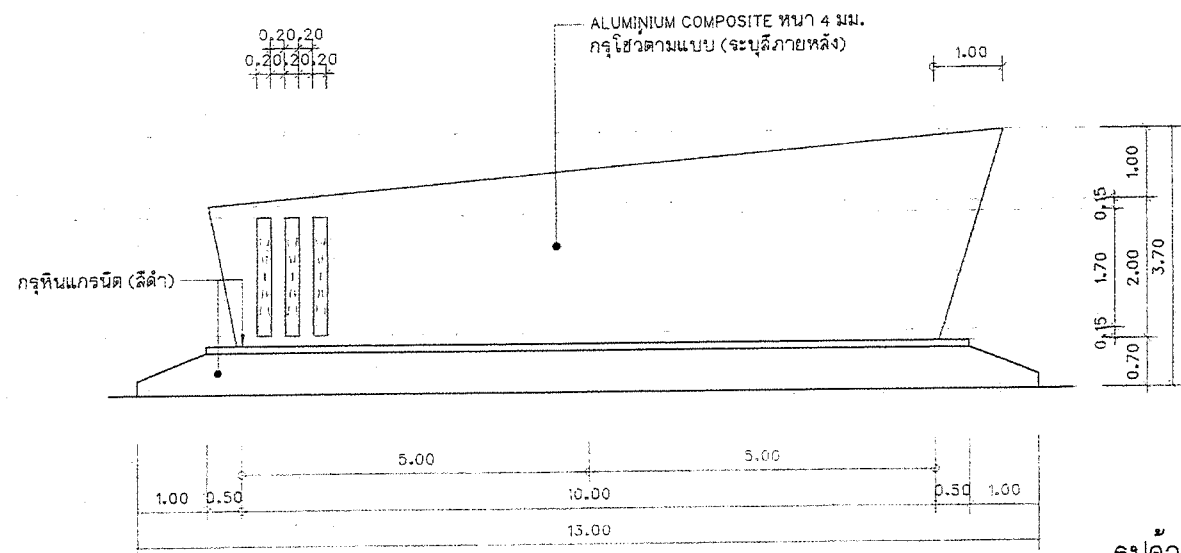

รูปด้าน-3 (ป้ายชื่ออาคาร)
SCALE 1:75

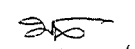
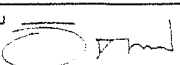
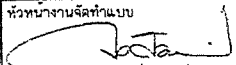
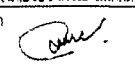
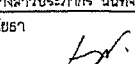
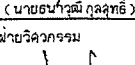
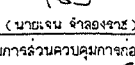
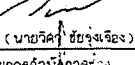
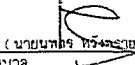
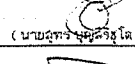
	
สำนักการช่าง ทดสอบนครบางกอกใต้	
โครงการ ก่อสร้างปรับปรุงภายในอาคารสำนักงานและ โรงเก็บที่จอดรถที่ กองสาธารณสุขและสิ่งแวดล้อม ต.บ้านใหม่ อ.บางกอกใหญ่ จ.นนทบุรี	
สถานที่ตั้งโครงการ โรงเก็บที่จอดรถที่ กองสาธารณสุขและสิ่งแวดล้อม ต.บ้านใหม่ อ.บางกอกใหญ่ จ.นนทบุรี	
ผู้ตรวจ  (นายมนตรี มหาจรรยา)	
เขียนแบบ  (นายอัครชัย แจ่มสว่าง)	
หัวหน้างานจัดทำแบบ  (นายวีรสารณ์ สมศักดิ์)	
สถาปนิก  (นางสาวประภากร นนทจันทร์)	
วิศวกรโยธา  (นายอนุวัฒน์ กุลสุทธิ)	
หัวหน้าฝ่ายวิศวกรรม  (นางจณน จ้างองอาจ)	
ผู้อำนวยการควบคุมการก่อสร้าง  (นายวิศิษฐ์ ชัยรุ่งเรือง)	
ผู้อำนวยการสำนักการช่าง  (นายนพตกร ทรัพย์ประยูร)	
ปลัดเทศบาล  (นายสุเทพ ภูมิศิริกุล ใต้)	
นายก เทศมนตรี  (นายวิชัย บรรดาศักดิ์)	
ทะเบียนแบบเลขที่	วัน / เดือน / ปี
กส. 67 / 2563	16 / 03 / 2563
แผ่นที่	รวม
23	23

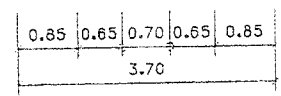
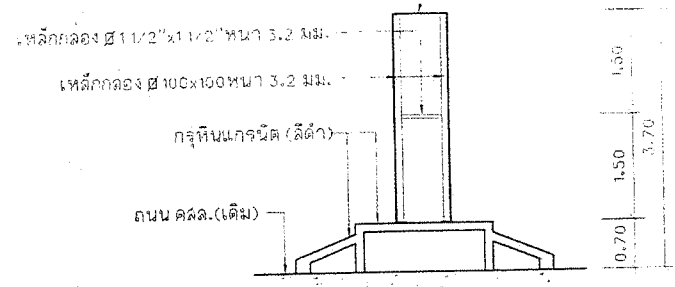

ALUMINIUM COMPOSITE หนา 4 มม.
กรุใช้ตามแบบ (ระบุสีภายในหลัก)

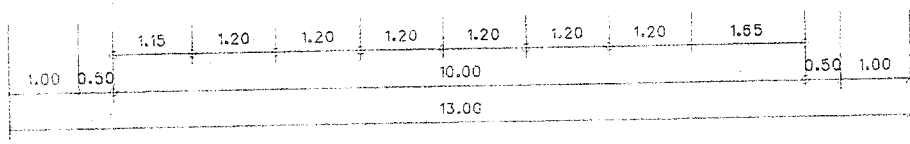
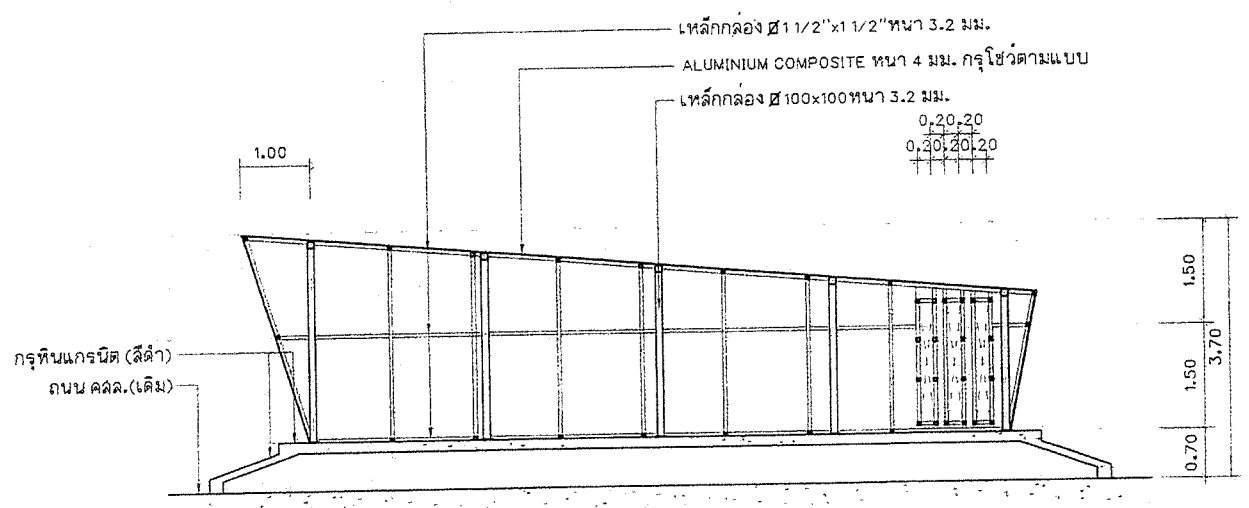

รูปตัด-A (ป้ายชื่ออาคาร)
SCALE 1:75

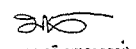

รูปตัด-B (ป้ายชื่ออาคาร)
SCALE 1:75

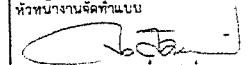
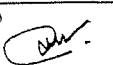
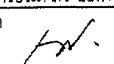
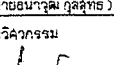
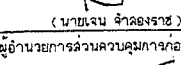
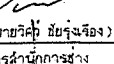
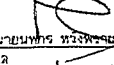
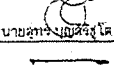
	
สำนักงานการช่างเทคนิคอาชีวศึกษา	
โครงการ ก่อสร้างปรับปรุงภายในอาคารสำนักงานและ โรงเก็บที่จอดรถที่กองอาคารและสิ่งแวดล้อม	
สถานที่ตั้งโครงการ โรงเก็บที่จอดรถที่กองอาคารและสิ่งแวดล้อม ต.บ้านใหม่ อ.บางกรวด จ.นนทบุรี	
สำรวจ  (นายมนตรี มหาราชม)	
เขียนแบบ  (นายอัครชัย แฉ่งสว่าง)	
หัวหน้างานจัดทำแบบ  (นายวิรัชราชน วัฒนศักดิ์)	
สถาปนิก  (นางสาวประภาพร นนทรินทร์)	ออกแบบ
วิศวกรโยธา  (นายอนุชาติ กุลฤทธิ์)	ออกแบบ
หัวหน้าฝ่ายวิศวกรรม  (นายเจน จ้างองราช)	ตรวจ
ผู้อำนวยการส่วนควบคุมการก่อสร้าง  (นายวิศิษฐ์ ชัยรุ่งเรือง)	ตรวจ
ผู้อำนวยการสำนักการช่าง  (นายพัชร ทรงพิริยะ)	เห็นชอบ
ปลัดเทศบาล  (นายสุเทพ บุญศรี)	เห็นชอบ
นายก เทศมนตรี  (นายวิชัย บรรจาศักดิ์)	อนุมัติ
ระเบียบแบบและที่	วัน / เดือน / ปี
กส. ๐7 / 25๕๓	16 / ๐3 / 25๕3
แผ่นที่	รวม
24	25

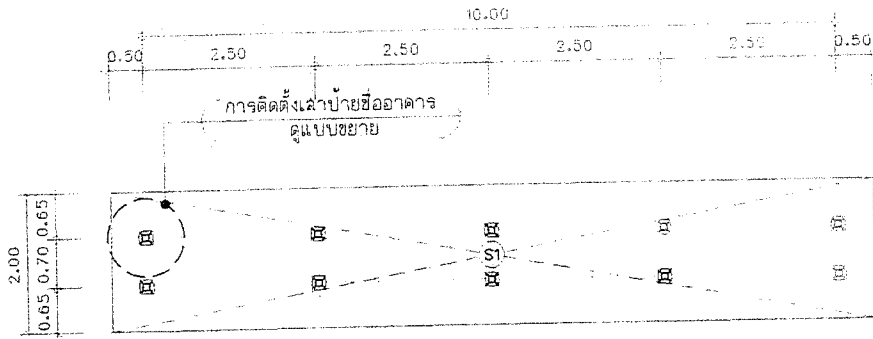

แปลนโครงสร้างพื้น (ป้ายชื่ออาคาร)

SCALE 1:75

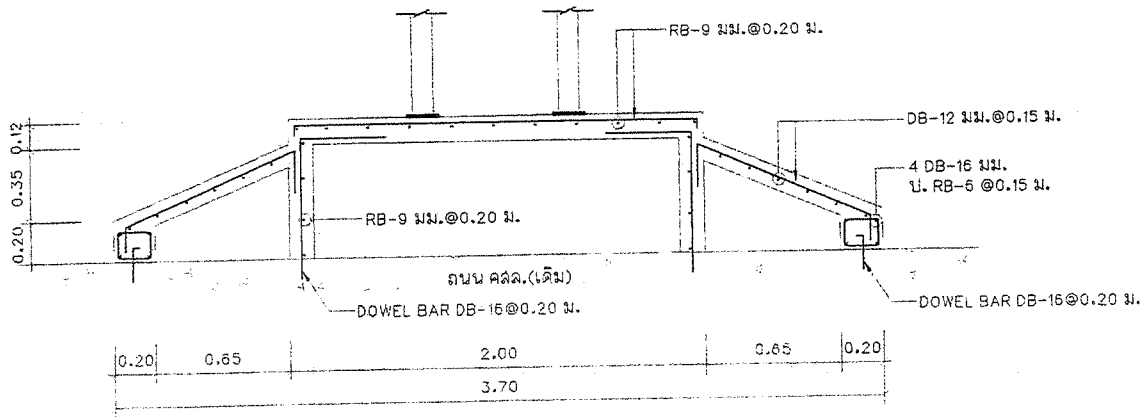

แบบขยายฐานราก (ป้ายชื่ออาคาร)

SCALE 1:25

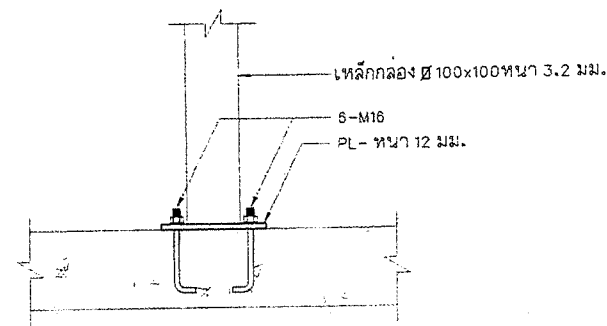
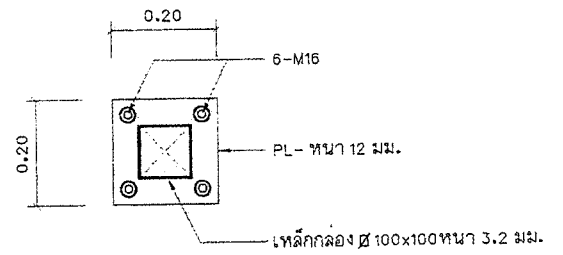

แบบขยายการติดตั้งเสาป้ายชื่ออาคาร

SCALE 1:10





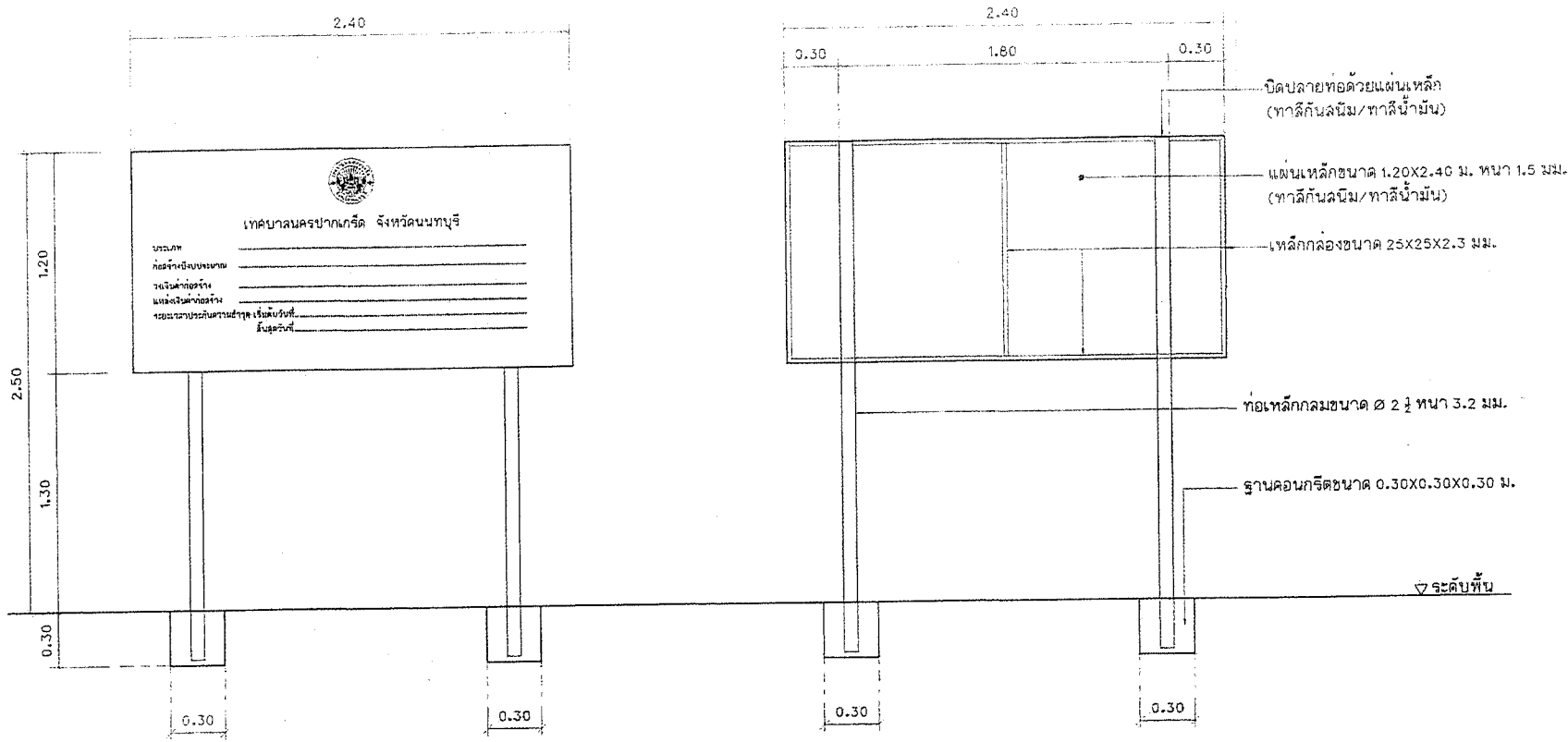

สำนักการช่างเทคนิคชนครปากเกร็ด	
โครงการ ก่อสร้างปรับปรุงภายในอาคารสำนักงานและ โถงเก็บพัสดุสุกิมท์ กองกลางนครและรังแนวล้อม	
สถานที่ตั้งโครงการ โถงเก็บพัสดุสุกิมท์ กองกลางนครและรังแนวล้อม ต.บางใหม่ อ.ปากเกร็ด จ.นนทบุรี	
สำรวจ	(นายมนตรี มทวารธรรม)
เขียนแบบ	(นายอัครชัย แจ่มสว่าง)
หัวหน้างานจัดทำแบบ	(นายวิรัชกรณ์ ลมศักดิ์)
สถาปนิก	อลงกต (นางสาวประภากร นนทจันทร์)
วิศวกรโยธา	อลงกต (นายอนุวัฒน์ กุลสุทธิ)
หัวหน้าฝ่ายวิศวกรรม	อลงกต (นายเจน จำลองราช)
ผู้อำนวยการส่วนควบคุมการก่อสร้าง	อลงกต (นายวิวัฒน์ ชัยรุ่งเรือง)
ผู้อำนวยการสำนักการช่าง	หญิงชวณ (นายมนตรี พึ่งพงษ์)
ปลัดเทศบาล	หญิงชวณ (นายสุเทพ พึ่งพงษ์)
นายกเทศมนตรี	หญิงชวณ (นายวิชัย บจจลาภศักดิ์)
ทะเบียนแบบเลขที่	วัน / เดือน / ปี
กส. 67 / 2563	16 / 03 / 2563
แผ่นที่	รวม
25	26



แบบป้ายโครงการ
SCALE 1:25

หมายเหตุ

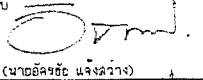
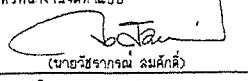
พื้นป้ายด้านหน้า - ด้านหลัง ทาสีกันสนิม/ทับหน้าด้วยสีน้ำมัน
ตัวอักษรขนาดสูงไม่น้อยกว่า 0.04 ม. ตราเทศบาลขนาด ๒ 0.20 ม.

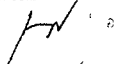
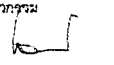
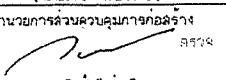
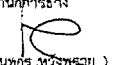
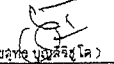
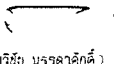
	
สำนักการช่างเทศบาลนครปากเกร็ด	
โครงการ ก่อสร้างปรับปรุงภายในอาคารสำนักงานและ โรงเก็บวัสดุร่วมกับ กองสาธารณสุขและสิ่งแวดล้อม	
สถานที่ตั้งโครงการ โรงเก็บวัสดุร่วมกับ กองสาธารณสุขและสิ่งแวดล้อม ส.บ้านใหม่ อ.ปากเกร็ด จ.นนทบุรี	
สำรวจ	 (นายมนตรี มหารธรรม)
เขียนแบบ	 (นายอัครชัย แจ่มสว่าง)
หัวหน้างานจัดทำแบบ	 (นายวีรจักร ภูมิศักดิ์)
สถาปนิก	 ออกแบบ (นางสาวประภากร นนทรินทร์)
วิศวกรโยธา	 ออกแบบ (นายอนุวัฒน์ ภูสุทธี)
หัวหน้าฝ่ายวิศวกรรม	 ตรวจ (นายเจน จำลองราช)
ผู้อำนวยการควบคุมการก่อสร้าง	 ตรวจ (นายวิชาญ ชัยรุ่งเรือง)
ผู้อำนวยการสำนักการช่าง	 เห็นชอบ (นายบทกร พึ่งพร้อม)
ปลัดเทศบาล	 เห็นชอบ (นายสุทนต์ บุญศิริ โค)
นายก เทศมนตรี	 อนุมัติ (นายวิชัย บรรดาศักดิ์)
ทะเบียนแบบเลขที่	วัน / เดือน / ปี
กส. 67 / 2563	16 / 03 / 2563
แผนที่	กรม
28	28