



ประกาศเทศบาลนครปากเกร็ด

เรื่อง ประกวดราคาจ้างก่อสร้างโครงการปรับปรุงอาคารโรงเรียนวัดบ่อ (นันทวิทยา) นครปากเกร็ด ๑ ด้วยวิธี  
ประกวดราคาอิเล็กทรอนิกส์ (e-bidding)

เทศบาลนครปากเกร็ด มีความประสงค์จะ ประกวดราคาจ้างก่อสร้างโครงการปรับปรุงอาคารโรงเรียน  
วัดบ่อ (นันทวิทยา) นครปากเกร็ด ๑ ด้วยวิธีประกวดราคาอิเล็กทรอนิกส์ (e-bidding) โดยปรับปรุงอาคารพุทธรักษา  
อาคารเก็บของและอาคารพักรอผู้ปกครอง โรงเรียนวัดบ่อ (นันทวิทยา) นครปากเกร็ด ๑ พื้นที่ประมาณ ๖๕๐.๐๐ ตร.  
ม. ตามแบบรูปและรายการของเทศบาล ราคากลางของงานก่อสร้างในการประกวดราคาครั้งนี้เป็นเงินทั้งสิ้น  
๕,๓๐๖,๑๔๗.๓๒ บาท (ห้าล้านสามแสนหกพันหนึ่งร้อยสี่สิบเจ็ดบาทสามสิบสองสตางค์) (งบประมาณ  
๕,๓๐๐,๐๐๐.๐๐ บาท)

ผู้ยื่นข้อเสนอจะต้องมีคุณสมบัติ ดังต่อไปนี้

๑. มีความสามารถตามกฎหมาย
๒. ไม่เป็นบุคคลล้มละลาย
๓. ไม่อยู่ระหว่างเลิกกิจการ
๔. ไม่เป็นบุคคลซึ่งอยู่ระหว่างถูกระงับการยื่นข้อเสนอหรือทำสัญญากับหน่วยงานของรัฐไว้ชั่วคราวเนื่อง  
จากเป็นผู้ที่ไม่ผ่านเกณฑ์การประเมินผลการปฏิบัติงานของผู้ประกอบการตามระเบียบที่รัฐมนตรีว่าการกระทรวงการ  
คลังกำหนดตามที่ประกาศเผยแพร่ในระบบเครือข่ายสารสนเทศของกรมบัญชีกลาง
๕. ไม่เป็นบุคคลซึ่งถูกระงับชื่อไว้ในบัญชีรายชื่อผู้ทำงานและได้แจ้งเวียนชื่อให้เป็นผู้ทำงานของหน่วยงาน  
ของรัฐในระบบเครือข่ายสารสนเทศของกรมบัญชีกลาง ซึ่งรวมถึงนิติบุคคลที่ผู้ทำงานเป็นหุ้นส่วนผู้จัดการ กรรมการผู้  
จัดการ ผู้บริหาร ผู้มีอำนาจในการดำเนินงานในกิจการของนิติบุคคลนั้นด้วย
๖. มีคุณสมบัติและไม่มีลักษณะต้องห้ามตามที่คณะกรรมการนโยบายการจัดซื้อจัดจ้างและการบริหาร  
พัสดุภาครัฐกำหนดในราชกิจจานุเบกษา
๗. เป็นนิติบุคคลผู้มีอาชีพรับจ้างงานที่ประกวดราคาอิเล็กทรอนิกส์ดังกล่าว
๘. ไม่เป็นผู้มีผลประโยชน์ร่วมกันกับผู้ยื่นข้อเสนอรายอื่นที่เข้ายื่นข้อเสนอให้แก่เทศบาลนครปาก  
เกร็ด ณ วันประกาศประกวดราคาอิเล็กทรอนิกส์ หรือไม่เป็นผู้กระทำการอันเป็นการขัดขวางการแข่งขันราคาอย่าง  
เป็นธรรม ในการประกวดราคาอิเล็กทรอนิกส์ครั้งนี้
๙. ไม่เป็นผู้ได้รับเอกสิทธิ์หรือความคุ้มกัน ซึ่งอาจปฏิเสธไม่ยอมขึ้นศาลไทย เว้นแต่รัฐบาลของผู้ยื่นข้อ  
เสนอได้มีคำสั่งให้สละเอกสิทธิ์และความคุ้มกันแล้ว

๑๐. ผู้ยื่นข้อเสนอต้องมีผลงานก่อสร้างประเภทเดียวกันกับงานที่ประกวดราคาจ้างก่อสร้าง **และต้อง  
เป็นงานของผู้รับจ้างในสัญญาเดียว** ในวงเงินไม่น้อยกว่า ๒,๖๐๐,๐๐๐.๐๐ บาท (สองล้านหกแสนบาทถ้วน) และ  
เป็นผลงานที่เป็นคู่สัญญาโดยตรงกับหน่วยงานของรัฐ หรือหน่วยงานเอกชนที่เทศบาลนครปากเกร็ดเชื่อถือ

๑๑. ผู้ยื่นข้อเสนอที่ยื่นข้อเสนอในรูปแบบของ "กิจการร่วมค้า" ต้องมีคุณสมบัติ ดังนี้

กรณีที่มีข้อตกลงฯ กำหนดให้ผู้เข้าร่วมค้ารายใดรายหนึ่งเป็นผู้เข้าร่วมค้าหลัก ข้อตกลงฯ จะต้องมี

การกำหนดสัดส่วนหน้าที่ และความรับผิดชอบในปริมาณงาน สิ่งของ หรือมูลค่าตามสัญญาของผู้เข้าร่วมค้าหลัก มากกว่าผู้เข้าร่วมค้ารายอื่นทุกราย

กรณีที่มีข้อตกลงฯ กำหนดให้ผู้เข้าร่วมค้ารายใดรายหนึ่งเป็นผู้เข้าร่วมค้าหลัก กิจกรรมร่วมค่านั้นต้องใช้ ผลงานของผู้เข้าร่วมค้าหลักรายเดียวเป็นผลงานของกิจกรรมร่วมค้าที่ยื่นข้อเสนอ

กรณีที่มีข้อตกลงฯ กำหนดให้ผู้เข้าร่วมค้ารายใดรายหนึ่งเป็นผู้เข้าร่วมค้าหลัก ผู้เข้าร่วมค้าหลักจะต้อง เป็นผู้ประกอบการที่ขึ้นทะเบียนไว้กับกรมบัญชีกลาง ในส่วนของผู้เข้าร่วมค้าที่ไม่ใช่ผู้เข้าร่วมค้าหลักจะเป็นผู้ประกอบการที่ขึ้นทะเบียนในสาขางานก่อสร้างไว้กับกรมบัญชีกลางหรือไม่ก็ได้

สำหรับข้อตกลงฯ ที่ไม่ได้กำหนดให้ผู้เข้าร่วมค้ารายใดเป็นผู้เข้าร่วมค้าหลัก ผู้เข้าร่วมค้าทุกรายจะ ต้องมีคุณสมบัติครบถ้วนตามเงื่อนไขที่กำหนดไว้ในเอกสารเชิญชวน

๑๒. ผู้ยื่นข้อเสนอต้องลงทะเบียนในระบบจัดซื้อจัดจ้างภาครัฐด้วยอิเล็กทรอนิกส์ (Electronic Government Procurement : e - GP) ของกรมบัญชีกลาง

ผู้ยื่นข้อเสนอต้องยื่นข้อเสนอและเสนอราคาทางระบบจัดซื้อจัดจ้างภาครัฐด้วยอิเล็กทรอนิกส์ ในวันที่ ๑๒ กรกฎาคม ๒๕๖๕ ระหว่างเวลา ๐๘.๓๐ น. ถึง ๑๖.๓๐ น.

ผู้สนใจสามารถขอรับเอกสารประกวดราคาอิเล็กทรอนิกส์ โดยดาวน์โหลดเอกสารผ่านทางระบบจัดซื้อ จัดจ้างภาครัฐด้วยอิเล็กทรอนิกส์ตั้งแต่วันที่ประกาศจนถึงก่อนวันเสนอราคา

ผู้สนใจสามารถดูรายละเอียดได้ที่เว็บไซต์ [www.pakkretcity.go.th](http://www.pakkretcity.go.th) หรือ [www.gprocurement.go.th](http://www.gprocurement.go.th) หรือสอบถามทางโทรศัพท์หมายเลข ๐-๒๙๖๐-๙๗๐๔ ต่อ ๓๑๘, ๓๑๙ ในวันและเวลาราชการ

ประกาศ ณ วันที่ ๖ กรกฎาคม พ.ศ. ๒๕๖๕

(นายสมศักดิ์ ลาภอ)  
รองนายกเทศมนตรี รักษาการแทน  
นายกเทศมนตรีนครปากเกร็ด

หมายเหตุ ผู้ประกอบการสามารถจัดเตรียมเอกสารประกอบการเสนอราคา (เอกสารส่วนที่ ๑ และเอกสารส่วนที่ ๒) ในระบบ e-GP ได้ตั้งแต่วันที่ขอรับเอกสารจนถึงวันเสนอราคา

เอกสารประกวดราคาจ้างก่อสร้างด้วยการประกวดราคาอิเล็กทรอนิกส์ (e-bidding)

เลขที่ ...๓๑.../๒๕๖๕

การจ้างก่อสร้างโครงการปรับปรุงอาคารโรงเรียนวัดบ่อ (นันทวิทยา) นครปากเกร็ด ๑

ตามประกาศ เทศบาลนครปากเกร็ด

ลงวันที่ ๖ กรกฎาคม ๒๕๖๕

เทศบาลนครปากเกร็ด ซึ่งต่อไปนี้เรียกว่า "เทศบาลนครปากเกร็ด" มีความประสงค์จะ ประกวดราคา จ้างก่อสร้าง โครงการปรับปรุงอาคารโรงเรียนวัดบ่อ (นันทวิทยา) นครปากเกร็ด ๑ ด้วยวิธีประกวดราคา อิเล็กทรอนิกส์ (e-bidding) โดยปรับปรุงอาคารพุทธรักษา อาคารเก็บของและอาคารพักรอผู้ปกครอง โรงเรียนวัดบ่อ (นันทวิทยา) นครปากเกร็ด ๑ พื้นที่ประมาณ ๖๔๐.๐๐ ตร.ม. ตามแบบรูปและรายการของเทศบาล โดยมีข้อแนะนำ และข้อกำหนดดังต่อไปนี้

๑. เอกสารแนบท้ายเอกสารประกวดราคาอิเล็กทรอนิกส์

- ๑.๑ แบบรูปและรายการละเอียด เลขที่ กส.๑๑๓/๒๕๖๓ จำนวน -๑๘- แผ่น
- ๑.๒ แบบใบเสนอราคาที่กำหนดไว้ในระบบจัดซื้อจัดจ้างภาครัฐด้วยอิเล็กทรอนิกส์
- ๑.๓ สัญญาจ้างก่อสร้าง
- ๑.๔ แบบหนังสือค้ำประกัน
  - (๑) หลักประกันการเสนอราคา
  - (๒) หลักประกันสัญญา
- ๑.๕ สูตรการปรับราคา
 
$$K = ๐.๒๕ + ๐.๑๕ \text{ lt/lo} + ๐.๑๐ \text{ Ct/Co} + ๐.๔๐ \text{ Mt/Mo} + ๐.๑๐ \text{ St/So}$$

(งานอาคาร)
- ๑.๖ บทนิยาม
  - (๑) ผู้ที่มีผลประโยชน์ร่วมกัน
  - (๒) การขัดขวางการแข่งขันอย่างเป็นธรรม
- ๑.๗ แบบบัญชีเอกสารที่กำหนดไว้ในระบบจัดซื้อจัดจ้างภาครัฐด้วยอิเล็กทรอนิกส์
  - (๑) บัญชีเอกสารส่วนที่ ๑
  - (๒) บัญชีเอกสารส่วนที่ ๒
- ๑.๘ แผนการใช้วัสดุที่ผลิตภายในประเทศและแผนการใช้เหล็กที่ผลิตภายในประเทศ
- ๑.๙ แบ่งงวดงานโครงการปรับปรุงอาคารโรงเรียนวัดบ่อ (นันทวิทยา) นครปากเกร็ด

๑ จำนวน -๓- หน้า

- ๑.๑๐ ตารางแสดงวงเงินงบประมาณที่ได้รับจัดสรรและราคากลางในงานจ้างก่อสร้าง

สร้าง จำนวน -๑- หน้า

..... ฯลฯ.....

๒. คุณสมบัติของผู้ยื่นข้อเสนอ

๒.๑ มีความสามารถตามกฎหมาย

๒.๒ ไม่เป็นบุคคลล้มละลาย

๒.๓ ไม่อยู่ระหว่างเลิกกิจการ

๒.๔ ไม่เป็นบุคคลซึ่งอยู่ระหว่างถูกระงับการยื่นข้อเสนอหรือทำสัญญากับหน่วยงานของรัฐไว้

ชั่วคราว เนื่องจากเป็นผู้ที่ไม่ผ่านเกณฑ์การประเมินผลการปฏิบัติงานของผู้ประกอบการตามระเบียบที่รัฐมนตรีว่าการกระทรวงการคลังกำหนดตามที่ประกาศเผยแพร่ในระบบเครือข่ายสารสนเทศของกรมบัญชีกลาง

๒.๕ ไม่เป็นบุคคลซึ่งถูกระงับชื่อไว้ในบัญชีรายชื่อผู้ทำงานและได้แจ้งเวียนชื่อให้เป็นผู้ทำงานของหน่วยงานของรัฐในระบบเครือข่ายสารสนเทศของกรมบัญชีกลาง ซึ่งรวมถึงนิติบุคคลที่ผู้ทำงานเป็นหุ้นส่วนผู้จัดการ กรรมการผู้จัดการ ผู้บริหาร ผู้มีอำนาจในการดำเนินงานในกิจการของนิติบุคคลนั้นด้วย

๒.๖ มีคุณสมบัติและไม่มีลักษณะต้องห้ามตามที่คณะกรรมการนโยบายการจัดซื้อจัดจ้างและการบริหารพัสดุภาครัฐกำหนดในราชกิจจานุเบกษา

๒.๗ เป็นนิติบุคคลผู้มีอาชีพรับจ้างงานที่ประกวดราคาอิเล็กทรอนิกส์ดังกล่าว

๒.๘ ไม่เป็นผู้มีผลประโยชน์ร่วมกันกับผู้ยื่นข้อเสนอรายอื่นที่เข้ายื่นข้อเสนอให้แก่ เทศบาลนครปากเกร็ด ณ วันประกาศประกวดราคาอิเล็กทรอนิกส์ หรือไม่เป็นผู้กระทำการอันเป็นการขัดขวางการแข่งขันอย่างเป็นธรรม ในการประกวดราคาอิเล็กทรอนิกส์ครั้งนี้

๒.๙ ไม่เป็นผู้ได้รับเอกสิทธิ์หรือความคุ้มกัน ซึ่งอาจปฏิเสธไม่ยอมขึ้นศาลไทย เว้นแต่รัฐบาลของผู้ยื่นข้อเสนอได้มีคำสั่งให้สละเอกสิทธิ์และความคุ้มกันเช่นนั้น

๒.๑๐ ผู้ยื่นข้อเสนอต้องมีผลงานก่อสร้างประเภทเดียวกันกับงานที่ประกวดราคาจ้างก่อสร้าง และต้องเป็นงานของผู้รับจ้างในสัญญาเดียว ในวงเงินไม่น้อยกว่า ๒,๖๐๐,๐๐๐.๐๐ บาท (สองล้านหกแสนบาทถ้วน) และเป็นผลงานที่เป็นคู่สัญญาโดยตรงกับหน่วยงานของรัฐ หรือหน่วยงานเอกชนที่เทศบาลนครปากเกร็ดเชื่อถือ

๒.๑๑ ผู้ยื่นข้อเสนอที่ยื่นข้อเสนอในรูปแบบของ "กิจการร่วมค้า" ต้องมีคุณสมบัติ ดังนี้

กรณีที่ข้อตกลงฯ กำหนดให้ผู้เข้าร่วมค้ำรายใดรายหนึ่งเป็นผู้เข้าร่วมค้ำหลัก ข้อตกลงฯ จะต้องมีการกำหนดสัดส่วนหน้าที่ และความรับผิดชอบในปริมาณงาน สิ่งของ หรือมูลค่าตามสัญญาของผู้เข้าร่วมค้ำหลักมากกว่าผู้เข้าร่วมค้ำรายอื่นทุกราย

กรณีที่ข้อตกลงฯ กำหนดให้ผู้เข้าร่วมค้ำรายใดรายหนึ่งเป็นผู้เข้าร่วมค้ำหลัก กิจการร่วมค้ำนั้นต้องใช้ผลงานของผู้เข้าร่วมค้ำหลักรายเดียวเป็นผลงานของกิจการร่วมค้าที่ยื่นข้อเสนอ

กรณีที่ข้อตกลงฯ กำหนดให้ผู้เข้าร่วมค้ำรายใดรายหนึ่งเป็นผู้เข้าร่วมค้ำหลัก ผู้เข้าร่วมค้ำหลักจะต้องเป็นผู้ประกอบการที่ขึ้นทะเบียนไว้กับกรมบัญชีกลาง ในส่วนของผู้เข้าร่วมค้ำที่ไม่ใช่ผู้เข้าร่วมค้ำหลักจะเป็นผู้ประกอบการที่ขึ้นทะเบียนในสาขางานก่อสร้างไว้กับกรมบัญชีกลางหรือไม่ก็ได้

สำหรับข้อตกลงฯ ที่ไม่ได้กำหนดให้ผู้เข้าร่วมค้ำรายใดเป็นผู้เข้าร่วมค้ำหลัก ผู้เข้าร่วมค้ำทุกรายจะต้องมีคุณสมบัติครบถ้วนตามเงื่อนไขที่กำหนดไว้ในเอกสารเชิญชวน

๒.๑๒ ผู้ยื่นข้อเสนอต้องลงทะเบียนในระบบจัดซื้อจัดจ้างภาครัฐด้วยอิเล็กทรอนิกส์

(Electronic Government Procurement : e - GP) ของกรมบัญชีกลาง

### ๓. หลักฐานการยื่นข้อเสนอ

ผู้ยื่นข้อเสนอจะต้องเสนอเอกสารหลักฐานยื่นมาพร้อมกับการเสนอราคาทางระบบจัดซื้อจัดจ้างภาครัฐด้วยอิเล็กทรอนิกส์ โดยแยกเป็น ๒ ส่วน คือ

#### ๓.๑ ส่วนที่ ๑ อย่างน้อยต้องมีเอกสารดังต่อไปนี้

(๑) ในกรณีผู้ยื่นข้อเสนอเป็นนิติบุคคล

(ก) ห้างหุ้นส่วนสามัญหรือห้างหุ้นส่วนจำกัด ให้ยื่นสำเนาหนังสือรับรองการจดทะเบียนนิติบุคคล บัญชีรายชื่อหุ้นส่วนผู้จัดการ ผู้มีอำนาจควบคุม (ถ้ามี) พร้อมทั้งรับรองสำเนาถูกต้อง

(ข) บริษัทจำกัดหรือบริษัทมหาชนจำกัด ให้ยื่นสำเนาหนังสือรับรองการจดทะเบียนนิติบุคคล หนังสือบริคณห์สนธิ บัญชีรายชื่อกรรมการผู้จัดการ ผู้มีอำนาจควบคุม (ถ้ามี) และบัญชีผู้ถือหุ้นรายใหญ่ (ถ้ามี) พร้อมทั้งรับรองสำเนาถูกต้อง

(๒) ในกรณีผู้ยื่นข้อเสนอเป็นบุคคลธรรมดาหรือคณะบุคคลที่มีใช้นิติบุคคล ให้ยื่นสำเนาบัตรประจำตัวประชาชนของผู้ยื่น สำเนาข้อตกลงที่แสดงถึงการเข้าเป็นหุ้นส่วน (ถ้ามี) สำเนาบัตรประจำตัวประชาชนของผู้เป็นหุ้นส่วน หรือสำเนาหนังสือเดินทางของผู้เป็นหุ้นส่วนที่ได้ถือสัญชาติไทย พร้อมทั้งรับรองสำเนาถูกต้อง

(๓) ในกรณีผู้ยื่นข้อเสนอเป็นผู้ยื่นข้อเสนอร่วมกันในฐานะเป็นผู้ร่วมค้า ให้ยื่นสำเนาสัญญาของการเข้าร่วมค้า และเอกสารตามที่ระบุไว้ใน (๑) หรือ (๒) ของผู้ร่วมค้า แล้วแต่กรณี

(๔) เอกสารเพิ่มเติมอื่นๆ

(๔.๑) ใบสำคัญแสดงการจดทะเบียนห้างหุ้นส่วนบริษัท

(๕) บัญชีเอกสารส่วนที่ ๑ ทั้งหมดที่ได้ยื่นพร้อมกับการเสนอราคาทางระบบจัดซื้อจัดจ้างภาครัฐด้วยอิเล็กทรอนิกส์ ตามแบบในข้อ ๑.๗ (๑) โดยไม่ต้องแนบในรูปแบบ PDF File (Portable Document Format)

ทั้งนี้ เมื่อผู้ยื่นข้อเสนอดำเนินการแนบไฟล์เอกสารตามบัญชีเอกสารส่วนที่ ๑ ครบถ้วน ถูกต้องแล้ว ระบบจัดซื้อจัดจ้างภาครัฐด้วยอิเล็กทรอนิกส์จะสร้างบัญชีเอกสารส่วนที่ ๑ ตามแบบในข้อ ๑.๗ (๑) ให้โดยผู้ยื่นข้อเสนอไม่ต้องแนบบัญชีเอกสารส่วนที่ ๑ ดังกล่าวในรูปแบบ PDF File (Portable Document Format)

#### ๓.๒ ส่วนที่ ๒ อย่างน้อยต้องมีเอกสารดังต่อไปนี้

(๑) ในกรณีที่ผู้ยื่นข้อเสนอมอบอำนาจให้บุคคลอื่นกระทำการแทนให้แนบหนังสือมอบอำนาจซึ่งติดอากรแสตมป์ตามกฎหมาย โดยมีหลักฐานแสดงตัวตนของผู้มอบอำนาจและผู้รับมอบอำนาจ ทั้งนี้หากผู้รับมอบอำนาจเป็นบุคคลธรรมดาต้องเป็นผู้ที่บรรลุนิติภาวะตามกฎหมายแล้วเท่านั้น

(๒) หลักประกันการเสนอราคา ตามข้อ ๕

(๓) สำเนาหนังสือรับรองผลงานก่อสร้างพร้อมทั้งรับรองสำเนาถูกต้อง

(๔) สำเนาใบขึ้นทะเบียนผู้ประกอบการวิสาหกิจขนาดกลางและขนาดย่อม (SMEs)

(ถ้ามี)

(๕) บัญชีเอกสารส่วนที่ ๒ ทั้งหมดที่ได้ยื่นพร้อมกับการเสนอราคาทางระบบจัดซื้อจัดจ้างภาครัฐด้วยอิเล็กทรอนิกส์ตามแบบในข้อ ๑.๗ (๒) โดยไม่ต้องแนบในรูปแบบ PDF File (Portable Document Format)

ทั้งนี้ เมื่อผู้ยื่นข้อเสนอดำเนินการแนบไฟล์เอกสารตามบัญชีเอกสารส่วนที่ ๒ ครบถ้วนถูกต้องแล้ว ระบบจัดซื้อจัดจ้างภาครัฐด้วยอิเล็กทรอนิกส์จะสร้างบัญชีเอกสารส่วนที่ ๒ ตามแบบในข้อ ๑.๗ (๒) ให้โดยผู้ยื่นข้อเสนอไม่ต้องแนบบัญชีเอกสารส่วนที่ ๒ ดังกล่าวในรูปแบบ PDF File (Portable Document Format)

#### ๔. การเสนอราคา

๔.๑ ผู้ยื่นข้อเสนอต้องยื่นข้อเสนอ และเสนอราคาทางระบบจัดซื้อจัดจ้างภาครัฐด้วยอิเล็กทรอนิกส์ตามที่กำหนดไว้ในเอกสารประกวดราคาอิเล็กทรอนิกส์นี้ โดยไม่มีเงื่อนไขใดๆ ทั้งสิ้น และจะต้องกรอกข้อความให้ถูกต้องครบถ้วน พร้อมทั้งหลักฐานแสดงตัวตนและทำการยืนยันตัวตนของผู้ยื่นข้อเสนอโดยไม่ต้องแนบใบเสนอราคาในรูปแบบ PDF File (Portable Document Format)

๔.๒ ให้ผู้ยื่นข้อเสนอกรอกรายละเอียดการเสนอราคาในใบเสนอราคาตามแบบเอกสารประกวดราคาจ้างก่อสร้างด้วยวิธีประกวดราคาอิเล็กทรอนิกส์ (e-bidding) ข้อ ๑.๒ ให้ครบถ้วนโดยไม่ต้องยื่นใบแจ้งปริมาณงานและราคา และใบบัญชีรายการก่อสร้างในรูปแบบ PDF File (Portable Document Format)

ในการเสนอราคาให้เสนอราคาเป็นเงินบาทและเสนอราคาได้เพียงครั้งเดียวและราคาเดียว โดยเสนอราคารวม หรือราคาต่อหน่วย หรือราคาต่อรายการ ตามเงื่อนไขที่ระบุไว้ท้ายใบเสนอราคาให้ถูกต้อง ทั้งนี้ ราคารวมที่เสนอจะต้องตรงกันทั้งตัวเลขและตัวหนังสือ ถ้าตัวเลขและตัวหนังสือไม่ตรงกัน ให้ถือตัวหนังสือเป็นสำคัญ โดยคิดราคารวมทั้งสิ้นซึ่งรวมค่าภาษีมูลค่าเพิ่ม ภาษีอากรอื่น และค่าใช้จ่ายที่ส่งไปแล้ว

ราคาที่เสนอจะต้องเสนอกำหนดยื่นราคาไม่น้อยกว่า ๒๔๐ วัน ตั้งแต่วันเสนอราคาโดยภายในกำหนดยื่นราคา ผู้ยื่นข้อเสนอต้องรับผิดชอบราคาที่ตนได้เสนอไว้และจะถอนการเสนอราคามีได้

๔.๓ ผู้ยื่นข้อเสนอจะต้องเสนอกำหนดเวลาดำเนินการก่อสร้างแล้วเสร็จไม่เกิน ๒๔๐ วัน นับถัดจากวันลงนามในสัญญาจ้างหรือจากวันที่ได้รับหนังสือแจ้งจาก เทศบาลนครปากเกร็ด ให้เริ่มทำงาน

๔.๔ ก่อนเสนอราคา ผู้ยื่นข้อเสนอควรตรวจสอบร่างสัญญา แบบรูป และรายการละเอียด ฯลฯ ให้ถี่ถ้วนและเข้าใจเอกสารประกวดราคาจ้างอิเล็กทรอนิกส์ทั้งหมดเสียก่อนที่จะตกลงยื่นข้อเสนอตามเงื่อนไขในเอกสารประกวดราคาจ้างอิเล็กทรอนิกส์

๔.๕ ผู้ยื่นข้อเสนอจะต้องยื่นข้อเสนอและเสนอราคาทางระบบจัดซื้อจัดจ้างภาครัฐด้วยอิเล็กทรอนิกส์ในวันที่ ๑๒ กรกฎาคม ๒๕๖๕ ระหว่างเวลา ๐๘.๓๐ น. ถึง ๑๖.๓๐ น. และเวลาในการเสนอราคาให้ถือตามเวลาของระบบจัดซื้อจัดจ้างภาครัฐด้วยอิเล็กทรอนิกส์เป็นเกณฑ์

เมื่อพ้นกำหนดเวลายื่นข้อเสนอและเสนอราคาแล้ว จะไม่รับเอกสารการยื่นข้อเสนอและเสนอราคาใดๆ โดยเด็ดขาด

๔.๖ ผู้ยื่นข้อเสนอต้องจัดทำเอกสารสำหรับการเสนอราคาในรูปแบบไฟล์เอกสารประเภท PDF File (Portable Document Format) โดยผู้ยื่นข้อเสนอต้องเป็นผู้รับผิดชอบตรวจสอบความครบถ้วน

ถูกต้อง และชัดเจนของเอกสาร PDF File ก่อนที่จะยืนยันการเสนอราคา แล้วจึงส่งข้อมูล (Upload) เพื่อเป็นการเสนอราคาให้แก่เทศบาลนครปากเกร็ด ผ่านทางระบบจัดซื้อจัดจ้างภาครัฐด้วยอิเล็กทรอนิกส์

๔.๗ คณะกรรมการพิจารณาผลการประกวดราคาอิเล็กทรอนิกส์จะดำเนินการตรวจสอบคุณสมบัติของผู้ยื่นข้อเสนอแต่ละรายว่า เป็นผู้ยื่นข้อเสนอที่มีผลประโยชน์ร่วมกันกับผู้ยื่นเสนอรายอื่นตามข้อ ๑.๖ (๑) หรือไม่ หากปรากฏว่าผู้ยื่นข้อเสนอรายใดเป็นผู้ยื่นข้อเสนอที่มีผลประโยชน์ร่วมกันกับผู้ยื่นเสนอรายอื่น คณะกรรมการฯ จะตัดรายชื่อผู้ยื่นข้อเสนอราคาที่มีผลประโยชน์ร่วมกันนั้นออกจากการเป็นผู้ยื่นข้อเสนอ

หากปรากฏต่อคณะกรรมการพิจารณาผลการประกวดราคาอิเล็กทรอนิกส์ว่า ก่อนหรือในขณะที่มีการพิจารณาข้อเสนอ มีผู้ยื่นข้อเสนอรายใดกระทำการอันเป็นการขัดขวางการแข่งขันอย่างเป็นธรรมตามข้อ ๑.๖ (๒) และคณะกรรมการฯ เชื่อว่ามีการกระทำการอันเป็นการขัดขวางการแข่งขันอย่างเป็นธรรม คณะกรรมการฯ จะตัดรายชื่อผู้ยื่นข้อเสนอรายนั้นออกจากการเป็นผู้ยื่นข้อเสนอ และเทศบาลนครปากเกร็ด จะพิจารณาลงโทษผู้ยื่นข้อเสนอดังกล่าวเป็นผู้ทำงาน เว้นแต่ เทศบาลนครปากเกร็ด จะพิจารณาเห็นว่าผู้ยื่นข้อเสนอรายนั้น มิใช่เป็นผู้ริเริ่มให้มีการกระทำความดังกล่าวและได้ให้ความร่วมมือเป็นประโยชน์ต่อการพิจารณาของเทศบาลนครปากเกร็ด

๔.๘ ผู้ยื่นข้อเสนอจะต้องปฏิบัติ ดังนี้

- (๑) ปฏิบัติตามเงื่อนไขที่ระบุไว้ในเอกสารประกวดราคาอิเล็กทรอนิกส์
- (๒) ราคาที่เสนอจะต้องเป็นราคาที่รวมภาษีมูลค่าเพิ่ม และภาษีอื่นๆ (ถ้ามี) รวมค่าใช้จ่าย

จ่ายทั้งปวงไว้ด้วยแล้ว

- (๓) ผู้ยื่นข้อเสนอจะต้องลงทะเบียนเพื่อเข้าสู่กระบวนการเสนอราคา ตามวัน เวลา ที่

กำหนด

- (๔) ผู้ยื่นข้อเสนอจะถอนการเสนอราคาที่เสนอแล้วไม่ได้
- (๕) ผู้ยื่นข้อเสนอต้องศึกษาและทำความเข้าใจในระบบและวิธีการเสนอราคาด้วยวิธี

ประกวดราคาอิเล็กทรอนิกส์ ของกรมบัญชีกลางที่แสดงไว้ในเว็บไซต์ [www.gprocurement.go.th](http://www.gprocurement.go.th)

๔.๙ ผู้ยื่นข้อเสนอที่เป็นผู้ชนะการเสนอราคาต้องจัดทำแผนการใช้วัสดุที่ผลิตภายในประเทศ และแผนการใช้เหล็กที่ผลิตภายในประเทศ โดยยื่นให้หน่วยงานของรัฐภายใน ๖๐ วัน นับถัดจากวันลงนามในสัญญา

## ๕. หลักประกันการเสนอราคา

ผู้ยื่นข้อเสนอต้องวางหลักประกันการเสนอราคาพร้อมกับการเสนอราคาทางระบบการจัดซื้อจัดจ้างภาครัฐด้วยอิเล็กทรอนิกส์ โดยใช้หลักประกันอย่างหนึ่งอย่างใดดังต่อไปนี้ จำนวน ๒๖๖,๐๐๐.๐๐ บาท (สองแสนหกหมื่นหกพันบาทถ้วน)

๕.๑ เช็คหรือตราพท์ที่ธนาคารเซ็นสั่งจ่าย ซึ่งเป็นเช็คหรือตราพท์ลงวันที่ที่ใช้เช็คหรือตราพท์นั้นชำระต่อเจ้าหน้าที่ในวันที่ยื่นข้อเสนอ หรือก่อนวันนั้นไม่เกิน ๓ วันทำการ

๕.๒ หนังสือค้ำประกันอิเล็กทรอนิกส์ของธนาคารภายในประเทศตามแบบที่คณะกรรมการนโยบายกำหนด

๕.๓ พันธบัตรรัฐบาลไทย

๕.๔ หนังสือค้ำประกันของบริษัทเงินทุนหรือบริษัทเงินทุนหลักทรัพย์ที่ได้รับอนุญาตให้ประกอบกิจการเงินทุนเพื่อการพาณิชย์และประกอบธุรกิจค้ำประกันตามประกาศของธนาคารแห่งประเทศไทย ตาม

รายชื่อบริษัทเงินทุนที่ธนาคารแห่งประเทศไทยแจ้งเวียนให้ทราบ โดยอนุโลมให้ใช้ตามตัวอย่างหนังสือคำประกันของธนาคารที่คณะกรรมการนโยบายกำหนด

กรณีที่ผู้ยื่นข้อเสนอนำเข้าหรือตราพท์ที่ธนาคารส่งจ่ายหรือพันธบัตรรัฐบาลไทยหรือหนังสือคำประกันของบริษัทเงินทุนหรือบริษัทเงินทุนหลักทรัพย์ มาวางเป็นหลักประกันการเสนอราคาจะต้องส่งต้นฉบับเอกสารดังกล่าวมาให้เทศบาลนครปากเกร็ดตรวจสอบความถูกต้องในวันที่ ๒๒ กรกฎาคม ๒๕๖๕ ระหว่าง

เวลา ๐๘.๓๐ น. ถึง ๑๖.๓๐ น.

กรณีที่ผู้ยื่นข้อเสนอที่ยื่นข้อเสนอในรูปแบบของ "กิจการร่วมค้า" ประสงค์จะใช้หนังสือคำประกันอิเล็กทรอนิกส์ของธนาคารในประเทศเป็นหลักประกันการเสนอราคาให้ระบุชื่อผู้เข้าร่วมค้ารายที่สัญญาร่วมค้ากำหนดให้เป็นผู้เข้ายื่นข้อเสนอกับหน่วยงานของรัฐเป็นผู้ยื่นข้อเสนอ

หลักประกันการเสนอราคาตามข้อนี้ เทศบาลนครปากเกร็ดจะคืนให้ผู้ยื่นข้อเสนอหรือผู้ค้าประกันภายใน ๑๕ วัน นับถัดจากวันที่เทศบาลนครปากเกร็ดได้พิจารณาเห็นชอบรายงานผลคัดเลือกผู้ชนะการประกวดราคาเรียบร้อยแล้ว เว้นแต่ผู้ยื่นข้อเสนอรายที่คัดเลือกไว้ซึ่งเสนอราคาต่ำสุดหรือได้คะแนนรวมสูงสุดไม่เกิน ๓ ราย ให้คืนได้ต่อเมื่อได้ทำสัญญาหรือข้อตกลง หรือผู้ยื่นข้อเสนอได้พ้นจากข้อผูกพันแล้ว

การคืนหลักประกันการเสนอราคา ไม่ว่าในกรณีใด ๆ จะคืนให้โดยไม่มีดอกเบี้ย

## ๖. หลักเกณฑ์และสิทธิในการพิจารณา

๖.๑ การพิจารณาผลการยื่นข้อเสนอประกวดราคาอิเล็กทรอนิกส์ครั้งนี้ เทศบาลนครปากเกร็ดจะพิจารณาตัดสินโดยใช้หลักเกณฑ์ ราคา

๖.๒ การพิจารณาผู้ชนะการยื่นข้อเสนอ

กรณีใช้หลักเกณฑ์ราคาในการพิจารณาผู้ชนะการยื่นข้อเสนอ เทศบาลนครปากเกร็ด จะพิจารณาจาก ราคารวม

๖.๓ หากผู้ยื่นข้อเสนอรายใดมีคุณสมบัติไม่ถูกต้องตามข้อ ๒ หรือยื่นหลักฐานการยื่นข้อเสนอไม่ถูกต้อง หรือไม่ครบถ้วนตามข้อ ๓ หรือยื่นข้อเสนอไม่ถูกต้องตามข้อ ๔ แล้ว คณะกรรมการพิจารณาผล การประกวดราคาอิเล็กทรอนิกส์จะไม่รับพิจารณาข้อเสนอของผู้ยื่นข้อเสนอรายนั้น เว้นแต่ผู้ยื่นข้อเสนอรายใดเสนอเอกสารทางเทคนิคหรือรายละเอียดคุณลักษณะเฉพาะของพัสดุที่จะจ้างไม่ครบถ้วน หรือเสนอรายละเอียดแตกต่างไปจากเงื่อนไขที่เทศบาลนครปากเกร็ดกำหนดไว้ในประกาศและเอกสารประกวดราคาอิเล็กทรอนิกส์ ในส่วนที่มีสาระสำคัญและความแตกต่างกัน ไม่มีผลทำให้เกิดการได้เปรียบเสียเปรียบต่อผู้ยื่นข้อเสนอรายอื่น หรือเป็นการผิดพลาดเล็กน้อย คณะกรรมการฯ อาจพิจารณาผ่อนปรนการตัดสินสิทธิผู้ยื่นข้อเสนอรายนั้น

๖.๔ เทศบาลนครปากเกร็ดสงวนสิทธิไม่พิจารณาข้อเสนอของผู้ยื่นข้อเสนอโดยไม่มี การผ่อนผัน ในกรณีดังต่อไปนี้

(๑) ไม่ปรากฏชื่อผู้ยื่นข้อเสนอรายนั้นในบัญชีรายชื่อผู้รับเอกสารประกวดราคาอิเล็กทรอนิกส์ทางระบบจัดซื้อจัดจ้างด้วยอิเล็กทรอนิกส์ หรือบัญชีรายชื่อผู้ซื้อเอกสารประกวดราคาอิเล็กทรอนิกส์ทางระบบจัดซื้อจัดจ้างด้วยอิเล็กทรอนิกส์ ของเทศบาลนครปากเกร็ด

(๒) ไม่กรอกชื่อผู้ยื่นข้อเสนอในการเสนอราคาทางระบบจัดซื้อจัดจ้างด้วยอิเล็กทรอนิกส์



## ตัวอย่างร่างเอกสารประกวดราคา

(๓) เสนอรายละเอียดแตกต่างไปจากเงื่อนไขที่กำหนดในเอกสารประกวดราคา

อิเล็กทรอนิกส์ที่เป็นสาระสำคัญ หรือมีผลทำให้เกิดความได้เปรียบเสียเปรียบแก่ผู้ยื่นข้อเสนอรายอื่น

๖.๕ ในการตัดสินใจประกวดราคาอิเล็กทรอนิกส์หรือในการทำสัญญา คณะกรรมการพิจารณาผลการประกวดราคาอิเล็กทรอนิกส์หรือเทศบาลนครปากเกร็ด มีสิทธิให้ผู้ยื่นข้อเสนอมือยื่นข้อเท็จจริงเพิ่มเติมได้ เทศบาลนครปากเกร็ดมีสิทธิที่จะไม่รับข้อเสนอ ไม่รับราคา หรือไม่ทำสัญญา หากข้อเท็จจริงดังกล่าวไม่เหมาะสมหรือไม่ถูกต้อง

๖.๖ เทศบาลนครปากเกร็ดทรงไว้ซึ่งสิทธิที่จะไม่รับราคาต่ำสุด หรือราคาหนึ่งราคาใด หรือราคาที่เสนอทั้งหมดก็ได้ และอาจพิจารณาเลือกจ้างในจำนวน หรือขนาด หรือเฉพาะรายการหนึ่งรายการใด หรืออาจยกเลิก การประกวดราคาอิเล็กทรอนิกส์โดยไม่พิจารณาจัดจ้างเลยก็ได้ สุดแต่จะพิจารณา ทั้งนี้ เพื่อประโยชน์ของทางราชการเป็นสำคัญ และให้ถือว่าการตัดสินของเทศบาลนครปากเกร็ดเป็นเด็ดขาดผู้ยื่นข้อเสนอจะเรียกร้องค่าใช้จ่าย หรือค่าเสียหายใดๆ มิได้ รวมทั้ง เทศบาลนครปากเกร็ดจะพิจารณายกเลิกการประกวดราคาอิเล็กทรอนิกส์และลงโทษผู้ยื่นข้อเสนอเป็นผู้ที่ทำงาน ไม่ว่าจะเป็นผู้ยื่นข้อเสนอที่ได้รับการคัดเลือกหรือไม่ก็ตาม หากมีเหตุที่เชื่อถือได้ว่าผู้ยื่นข้อเสนอกระทำการโดยไม่สุจริต เช่น การเสนอเอกสารอันเป็นเท็จ หรือใช้ข้อมูลคลลธรรมดา หรือนิตินิตบุคคลอื่นมาเสนอราคาแทน เป็นต้น

ในกรณีที่ผู้ยื่นข้อเสนอรายที่เสนอราคาต่ำสุด เสนอราคาต่ำจนคาดหมายได้ว่าไม่อาจดำเนินงานตามเอกสารประกวดราคาอิเล็กทรอนิกส์ได้ คณะกรรมการพิจารณาผลการประกวดราคาอิเล็กทรอนิกส์หรือเทศบาลนครปากเกร็ด จะให้ผู้ยื่นข้อเสนอนั้นชี้แจงและแสดงหลักฐานที่ทำให้เชื่อได้ว่าผู้ยื่นข้อเสนอสามารถดำเนินงานตามเอกสารประกวดราคาอิเล็กทรอนิกส์ให้เสร็จสมบูรณ์ หากคำชี้แจงไม่เป็นที่รับฟังได้ เทศบาลนครปากเกร็ด มีสิทธิที่จะไม่รับข้อเสนอหรือไม่รับราคาของผู้ยื่นข้อเสนอรายนั้น ทั้งนี้ผู้ยื่นข้อเสนอดังกล่าวไม่มีสิทธิเรียกร้องค่าใช้จ่ายหรือค่าเสียหายใดๆ จากเทศบาลนครปากเกร็ด

๖.๗ ก่อนลงนามในสัญญา เทศบาลนครปากเกร็ด อาจประกาศยกเลิกการประกวดราคาอิเล็กทรอนิกส์ หากปรากฏว่ามีการกระทำที่เข้าลักษณะผู้ยื่นข้อเสนอที่ชนะการประกวดราคาหรือที่ได้รับการคัดเลือก มีผลประโยชน์ร่วมกัน หรือมีส่วนได้เสียกับผู้ยื่นข้อเสนอรายอื่น หรือขัดขวางการแข่งขันอย่างเป็นธรรม หรือสมยอมกันกับผู้ยื่นข้อเสนอรายอื่น หรือเจ้าหน้าที่ในการเสนอราคา หรือสื่อว่ากระทำการทุจริตอื่นใดในการเสนอราคา

๖.๘ หากผู้ยื่นข้อเสนอซึ่งเป็นผู้ประกอบการ SMEs เสนอราคาสูงกว่าราคาต่ำสุดของผู้ยื่นข้อเสนอรายอื่นที่ไม่เกินร้อยละ ๑๐ ให้หน่วยงานของรัฐจัดซื้อจัดจ้างจากผู้ประกอบการ SMEs ดังกล่าว โดยจัดเรียงลำดับผู้ยื่นข้อเสนอซึ่งเป็นผู้ประกอบการ SMEs ซึ่งเสนอราคาสูงกว่าราคาต่ำสุดของผู้ยื่นข้อเสนอรายอื่นไม่เกินร้อยละ ๑๐ ที่จะเรียกมาทำสัญญาไม่เกิน ๓ ราย

ผู้ยื่นข้อเสนอที่เป็นกิจการร่วมค้าที่จะได้สิทธิตามวรรคหนึ่ง ผู้เข้าร่วมค้าทุกรายจะต้องเป็นผู้ประกอบการ SMEs

๖.๙ หากผู้ยื่นข้อเสนอซึ่งมิใช่ผู้ประกอบการ SMEs แต่เป็นบุคคลธรรมดาที่ถือสัญชาติไทยหรือนิตินิตบุคคลที่จัดตั้งขึ้นตามกฎหมายไทยเสนอราคาสูงกว่าราคาต่ำสุดของผู้ยื่นข้อเสนอซึ่งเป็นผู้ประกอบการธรรมดาที่ไม่ได้ถือสัญชาติไทยหรือนิตินิตบุคคลที่จัดตั้งขึ้นตามกฎหมายของต่างประเทศไม่เกินร้อยละ ๓ ให้หน่วยงานของรัฐจัดซื้อหรือจัดจ้างจากผู้ยื่นข้อเสนอซึ่งเป็นผู้ประกอบการธรรมดาที่ถือสัญชาติไทยหรือนิตินิตบุคคลที่จัดตั้งขึ้นตามกฎหมายไทยดังกล่าว

ผู้ยื่นข้อเสนอที่เป็นกิจการร่วมค้าที่จะได้สิทธิตามวรรคหนึ่ง ผู้เข้าร่วมค้าทุกรายจะต้องเป็นผู้ประกอบการที่เป็นบุคคลธรรมดาที่ถือสัญชาติไทยหรือนิติบุคคลที่จัดตั้งขึ้นตามกฎหมายไทย

#### ๗. การทำสัญญาจ้างก่อสร้าง

ผู้ชนะการประกวดราคาอิเล็กทรอนิกส์จะต้องทำสัญญาจ้างตามแบบสัญญา ดังระบุในข้อ ๑.๓ หรือทำข้อตกลงเป็นหนังสือกับเทศบาลนครปากเกร็ด ภายใน ๑๕ วัน นับถัดจากวันที่ได้รับแจ้ง และจะต้องวางหลักประกันสัญญาเป็นจำนวนเงินเท่ากับร้อยละ ๕ ของราคาค่าจ้างที่ประกวดราคาอิเล็กทรอนิกส์ ให้เทศบาลนครปากเกร็ดยึดถือไว้ในขณะทำสัญญาโดยใช้หลักประกันอย่างหนึ่งอย่างใด ดังต่อไปนี้

๗.๑ เงินสด

๗.๒ เช็คหรือตราพท์ที่ธนาคารเซ็นส่งจ่าย ซึ่งเป็นเช็คหรือตราพท์ลงวันที่ที่ใช้เช็คหรือตราพท์นั้น ชำระต่อเจ้าหน้าที่ในวันทำสัญญา หรือก่อนวันนั้นไม่เกิน ๓ วันทำการ

๗.๓ หนังสือค้ำประกันของธนาคารภายในประเทศ ตามตัวอย่างที่คณะกรรมการนโยบายกำหนด ดังระบุในข้อ ๑.๔ (๒) หรือจะเป็นหนังสือค้ำประกันอิเล็กทรอนิกส์ตามวิธีการที่กรมบัญชีกลางกำหนด

๗.๔ หนังสือค้ำประกันของบริษัทเงินทุน หรือบริษัทเงินทุนหลักทรัพย์ที่ได้รับอนุญาตให้ประกอบกิจการเงินทุนเพื่อการพาณิชย์และประกอบธุรกิจค้ำประกันตามประกาศของธนาคารแห่งประเทศไทย ตามรายชื่อบริษัทเงินทุนที่ธนาคารแห่งประเทศไทยแจ้งเวียนให้ทราบ โดยอนุโลมให้ใช้ตามตัวอย่างหนังสือค้ำประกันของธนาคารที่คณะกรรมการนโยบายกำหนด ดังระบุในข้อ ๑.๔ (๒)

๗.๕ พันธบัตรรัฐบาลไทย

หลักประกันนี้จะคืนให้ โดยไม่มีดอกเบี้ยภายใน ๑๕ วันนับถัดจากวันที่ผู้ชนะการประกวดราคาอิเล็กทรอนิกส์ (ผู้รับจ้าง) พ้นจากข้อผูกพันตามสัญญาจ้างแล้ว

#### ๘. ค่าจ้างและการจ่ายเงิน

เทศบาลนครปากเกร็ดจะจ่ายค่าจ้างซึ่งได้รวมภาษีมูลค่าเพิ่ม ตลอดจนภาษีอื่น ๆ และค่าใช้จ่ายที่ขังแล้ว โดยถือราคาเหมารวมเป็นเกณฑ์ และกำหนดการจ่ายเงินเป็น จำนวน ๘ งวด ดังนี้

งวดที่ ๑ เป็นจำนวนเงินในอัตราร้อยละ ๑๐ ของค่าจ้าง เมื่อผู้รับจ้างได้ปฏิบัติงาน ติดตั้งฝ้ายปั๊มบอร์ตอาคารเรียน ชั้น ๔ อาคารพุทธรักษา รวมพื้นที่ ๔๙๕.๐๐ ตร.ม. (ไม่รวมทาสี) และงานเดินท่อร้อยสายไฟแล้วเสร็จ ตามแบบรูปและรายการของเทศบาล ให้แล้วเสร็จภายใน ๓๐ วัน

งวดที่ ๒ เป็นจำนวนเงินในอัตราร้อยละ ๑๐ ของค่าจ้าง เมื่อผู้รับจ้างได้ปฏิบัติงาน ปูกระเบื้องพื้นแกรนิตโต้ อาคารพุทธรักษา ไม่น้อยกว่า ๖๖๐.๐๐ ตร.ม. ตามแบบรูปและรายการของเทศบาล ให้แล้วเสร็จภายใน ๖๐ วัน

งวดที่ ๓ เป็นจำนวนเงินในอัตราร้อยละ ๑๐ ของค่าจ้าง เมื่อผู้รับจ้างได้ปฏิบัติงาน ปูกระเบื้องพื้นแกรนิตโต้ อาคารพุทธรักษา ไม่น้อยกว่า ๑,๓๒๐.๐๐ ตร.ม. (ต่อจากงวด ๒) ตามแบบรูปและรายการของเทศบาล ให้แล้วเสร็จภายใน ๙๐ วัน

งวดที่ ๔ เป็นจำนวนเงินในอัตราร้อยละ ๑๐ ของค่าจ้าง เมื่อผู้รับจ้างได้ปฏิบัติงาน ปูกระเบื้องพื้นแกรนิตโต้ อาคารพุทธรักษา รวมพื้นที่ ๑,๙๐๙.๐๐ ตร.ม. และงานปูกระเบื้องพื้นม้านั่งอาคารเรียน ชั้น ๒-๔ รวมพื้นที่ ๕๓.๐๐ ตร.ม. ตามแบบรูปและรายการของเทศบาล ให้แล้วเสร็จภายใน ๑๒๐ วัน

งวดที่ ๕ เป็นจำนวนเงินในอัตราร้อยละ ๑๐ ของค่าจ้าง เมื่อผู้รับจ้างได้ปฏิบัติงาน ติดตั้งหน้าต่างอลูมิเนียมห้องเรียนอาคารพุทธศึกษา จำนวนรวม ๓๘ ชุด และติดตั้งหน้าต่างอลูมิเนียมบริเวณบันได จำนวนรวม ๘ ชุด ตามแบบรูปและรายการของเทศบาล ให้แล้วเสร็จภายใน ๑๕๐ วัน

งวดที่ ๖ เป็นจำนวนเงินในอัตราร้อยละ ๑๕ ของค่าจ้าง เมื่อผู้รับจ้างได้ปฏิบัติงาน ติดตั้งประตูห้องเรียนอาคารพุทธศึกษา จำนวนรวม ๓๒ ชุด และประตูห้องน้ำบริเวณด้านหลังอาคารพุทธศึกษา จำนวนรวม ๑๓ ชุด ตามแบบรูปและรายการของเทศบาล ให้แล้วเสร็จภายใน ๑๘๐ วัน

งวดที่ ๗ เป็นจำนวนเงินในอัตราร้อยละ ๑๕ ของค่าจ้าง เมื่อผู้รับจ้างได้ปฏิบัติงาน ติดตั้งโคมไฟฟ้า จำนวนรวม ๑๖๙ ชุด ติดตั้งพัดลมโคมจรติดเพดาน จำนวนรวม ๕๗ ชุด ติดตั้งประตุม้วนสแตนเลส จำนวน ๒ ชุด และทาสีฝ้าอาคารเรียน ชั้น ๔ รวมพื้นที่ ๔๙๕.๐๐ ตร.ม. ตามแบบรูปและรายการของเทศบาล ให้แล้วเสร็จภายใน ๒๑๐ วัน

งวดสุดท้าย เป็นจำนวนเงินในอัตราร้อยละ ๒๐ ของค่าจ้าง เมื่อผู้รับจ้างได้ปฏิบัติงานติดตั้งหลังคาเมทัลชีท พร้อมฉนวนกันความร้อน PU รวมพื้นที่ ๑๓๐.๐๐ ตร.ม. งานติดตั้งฝ้ายิปซัมบอร์ดรวมทาสี รวมพื้นที่ ๙๕.๐๐ ตร.ม. งานติดตั้งโคมไฟเติม จำนวนรวม ๖ ชุด อาคารเก็บของและอาคารพักรอผู้ปกครอง งานปูกระเบื้องอ่างล้างมือบริเวณทางออกประตู รวมพื้นที่ ๙.๐๐ ตร.ม. และบริเวณโรงอาหารรวมพื้นที่ ๓๑.๐๐ ตร.ม. งานติดตั้งก๊อกน้ำอ่างล้างมือ จำนวนรวม ๔๔ ชุด งานติดตั้งระบบท่อประปาบริเวณโรงอาหารแล้วเสร็จ และติดตั้งโถสุขภัณฑ์บริเวณด้านหลังอาคารพุทธศึกษา จำนวนรวม ๑๓ ชุด ตามแบบรูปและรายการของเทศบาล รวมทั้งปฏิบัติงานอื่นๆ ทั้งหมดให้แล้วเสร็จเรียบร้อยตามสัญญา รวมทั้งทำสถานที่ก่อสร้างให้สะอาดเรียบร้อย

#### ๙. อัตราค่าปรับ

ค่าปรับตามสัญญาจ้างแนบท้ายเอกสารประกวดราคาอิเล็กทรอนิกส์นี้ หรือข้อตกลงจ้างเป็นหนังสือจะกำหนด ดังนี้

๙.๑ กรณีที่ผู้รับจ้างนำงานที่รับจ้างไปจ้างช่วงให้ผู้อื่นทำอีกทอดหนึ่งโดยไม่ได้รับอนุญาตจากเทศบาลนครปากเกร็ด จะกำหนดค่าปรับสำหรับการฝ่าฝืนดังกล่าวเป็นจำนวนร้อยละ ๑๐.๐๐ ของวงเงินของงานจ้างช่วงนั้น

๙.๒ กรณีที่ผู้รับจ้างปฏิบัติผิดสัญญาจ้างก่อสร้าง นอกเหนือจากข้อ ๙.๑ จะกำหนดค่าปรับเป็นรายวันเป็นจำนวนเงินตายตัวในอัตราร้อยละ ๐.๒๕ ของราคางานจ้าง

#### ๑๐. การรับประกันความชำรุดบกพร่อง

ผู้ชนะการประกวดราคาอิเล็กทรอนิกส์ซึ่งได้ทำสัญญาจ้าง ตามแบบ ดังระบุในข้อ ๑.๓ หรือข้อตกลงจ้างเป็นหนังสือแล้วแต่กรณี จะต้องรับประกันความชำรุดบกพร่องของงานจ้างที่เกิดขึ้นภายในระยะเวลา ไม่น้อยกว่า ๒ ปี นับถัดจากวันที่เทศบาลนครปากเกร็ดได้รับมอบงาน โดยต้องบริหารจัดการซ่อมแซมแก้ไขให้ใช้การได้ติดตั้งเดิมภายใน ๑๕ วัน นับถัดจากวันที่ได้รับแจ้งความชำรุดบกพร่อง

#### ๑๑. ข้อสงวนสิทธิในการยื่นข้อเสนอลื่นและอื่น ๆ

๑๑.๑ เงินค่าจ้างสำหรับงานจ้างครั้งนี้ ได้มาจากเบิกจ่ายจากเงินงบประมาณ ประจำปี ๒๕๖๔

การลงนามในสัญญาจะกระทำต่อเมื่อ เทศบาลนครปากเกร็ดได้รับอนุมัติเงินค่าก่อสร้างจากเบิกจ่ายจากเงินงบประมาณ ประจำปี ๒๕๖๔

๑๑.๒ เมื่อเทศบาลนครปากเกร็ดได้คัดเลือกผู้ยื่นข้อเสนอรายใดให้เป็นผู้รับจ้าง และได้ตกลงจ้าง ตามการประกวดราคาอิเล็กทรอนิกส์แล้ว ถ้าผู้รับจ้างจะต้องส่งหรือนำสิ่งของมาเพื่องานจ้างดังกล่าวเข้ามาจากต่างประเทศ และของนั้นต้องนำเข้ามาโดยทางเรือในเส้นทางที่มีเรือไทยเดินอยู่ และสามารถให้บริการรับขนได้ตามที่รัฐมนตรีว่าการกระทรวงคมนาคมประกาศกำหนด ผู้ยื่นข้อเสนอซึ่งเป็นผู้รับจ้างจะต้องปฏิบัติตามกฎหมายว่าด้วยการส่งเสริมการพาณิชย์ ดังนี้

(๑) แจกการส่งหรือนำสิ่งของดังกล่าวเข้ามาจากต่างประเทศต่อกรมเจ้าท่า ภายใน ๗ วัน นับตั้งแต่วันที่ผู้รับจ้างส่งหรือซื้อของจากต่างประเทศ เว้นแต่เป็นของที่รัฐมนตรีว่าการกระทรวงคมนาคมประกาศยกเว้นให้บรรทุกโดยเรืออื่นได้

(๒) จัดการให้สิ่งของดังกล่าวบรรทุกโดยเรือไทย หรือเรือที่มีสิทธิเช่นเดียวกับเรือไทย จากต่างประเทศมายังประเทศไทย เว้นแต่จะได้รับอนุญาตจากกรมเจ้าท่า ให้บรรทุกสิ่งของนั้น โดยเรืออื่นที่มีเรือไทย ซึ่งจะต้องได้รับอนุญาตเช่นนั้นก่อนบรรทุกของลงเรืออื่น หรือเป็นของที่รัฐมนตรีว่าการกระทรวงคมนาคมประกาศยกเว้นให้บรรทุกโดยเรืออื่น

(๓) ในกรณีที่ไม่ปฏิบัติตาม (๑) หรือ (๒) ผู้รับจ้างจะต้องรับผิดชอบตามกฎหมายว่าด้วยการส่งเสริมการพาณิชย์

๑๑.๓ ผู้ยื่นข้อเสนอซึ่งเทศบาลนครปากเกร็ดได้คัดเลือกแล้ว ไม่ไปทำสัญญาหรือข้อตกลงจ้าง เป็นหนังสือภายในเวลาที่กำหนดดังระบุไว้ในข้อ ๗ เทศบาลนครปากเกร็ดจะริบหลักประกันการยื่นข้อเสนอ หรือเรียก ร้องจากผู้ออกหนังสือค้ำประกัน การยื่นข้อเสนอทันที และอาจพิจารณาเรียกร้องให้ชดใช้ความเสียหายอื่น (ถ้ามี) รวมทั้งจะพิจารณาให้เป็นผู้ทิ้งงาน ตามระเบียบกระทรวงการคลังว่าด้วยการจัดซื้อจัดจ้างและการบริหารพัสดุภาครัฐ

๑๑.๔ เทศบาลนครปากเกร็ดสงวนสิทธิ์ที่จะแก้ไขเพิ่มเติมเงื่อนไข หรือข้อกำหนดในแบบ สัญญาหรือข้อตกลงจ้างเป็นหนังสือให้เป็นไปตามความเห็นของสำนักงานอัยการสูงสุด (ถ้ามี)

๑๑.๕ ในกรณีที่เอกสารแนบท้ายเอกสารประกวดราคาอิเล็กทรอนิกส์ มีความขัดหรือแย้งกัน ผู้ยื่นข้อเสนอจะต้องปฏิบัติตามคำวินิจฉัยของเทศบาลนครปากเกร็ด คำวินิจฉัยดังกล่าวให้ถือเป็นที่สุด และผู้ยื่นข้อเสนอไม่มีสิทธิเรียกร้องค่าใช้จ่ายใดๆ เพิ่มเติม

๑๑.๖ เทศบาลนครปากเกร็ด อาจประกาศยกเลิกการจัดจ้างในกรณีต่อไปนี้ได้ โดยที่ผู้ยื่นข้อเสนอจะเรียกร้องค่าเสียหายใดๆ จากเทศบาลนครปากเกร็ดไม่ได้

(๑) เทศบาลนครปากเกร็ดไม่ได้รับการจัดสรรเงินที่จะใช้ในการจัดจ้างหรือได้รับจัดสรรแต่ไม่เพียงพอที่จะทำการจัดจ้างครั้งนี้ต่อไป

(๒) มีการกระทำที่เข้าลักษณะผู้ยื่นข้อเสนอที่ชนะการจัดจ้างหรือที่ได้รับการคัดเลือกมีผลประโยชน์ร่วมกัน หรือมีส่วนได้เสียกับผู้ยื่นข้อเสนอรายอื่น หรือขัดขวางการแข่งขันอย่างเป็นธรรมหรือสมยอมกันกับผู้ยื่นข้อเสนอรายอื่น หรือเจ้าหน้าที่ในการเสนอราคา หรือสื่อว่ากระทำการทุจริตอื่นใดในการเสนอราคา

(๓) การทำการจัดจ้างครั้งนี้ต่อไปอาจก่อให้เกิดความเสียหายแก่เทศบาลนครปากเกร็ด หรือกระทบต่อประโยชน์สาธารณะ

(๔) กรณีอื่นในทำนองเดียวกับ (๑) (๒) หรือ (๓) ตามที่กำหนดในกฎกระทรวงซึ่งออกตามความในกฎหมายว่าด้วยการจัดซื้อจัดจ้างและการบริหารพัสดุภาครัฐ

**๑๒. การปรับราคาค่างานก่อสร้าง**

การปรับราคาค่างานก่อสร้างตามสูตรการปรับราคาตั้งระบุในข้อ ๑.๕ จะนำมาใช้ในกรณีที่ ค่างานก่อสร้างลดลงหรือเพิ่มขึ้น โดยวิธีการต่อไปนี้

ตามเงื่อนไข หลักเกณฑ์ สูตรและวิธีคำนวณที่ใช้กับสัญญาแบบปรับราคาได้ตามมติคณะรัฐมนตรี เมื่อวันที่ ๒๒ สิงหาคม ๒๕๓๒ เรื่อง การพิจารณาช่วยเหลือผู้ประกอบการอาชีพงานก่อสร้าง ตามหนังสือสำนักเลขาธิการ คณะรัฐมนตรี ที่ นร ๐๒๐๓/ว ๑๐๙ ลงวันที่ ๒๔ สิงหาคม ๒๕๓๒

สูตรการปรับราคา (สูตรค่า K) จะต้องคงที่ที่ระดับที่กำหนดไว้ในวันแล้วเสร็จตามที่กำหนดไว้ในสัญญา หรือภายในระยะเวลาที่เทศบาลนครปากเกร็ดได้ขยายออกไป โดยจะใช้สูตรของทางราชการที่ได้ระบุในข้อ ๑.๕

**๑๓. มาตรฐานฝีมือช่าง**

เมื่อเทศบาลนครปากเกร็ดได้คัดเลือกผู้ยื่นข้อเสนอรายใดให้เป็นผู้รับจ้างและได้ตกลงจ้างก่อสร้างตามประกาศนี้แล้ว ผู้ยื่นข้อเสนอจะต้องตกลงว่าในการปฏิบัติงานก่อสร้างดังกล่าว ผู้เสนอราคาจะต้องมีและใช้ผู้มีวุฒิปริญญาตรี ปวส.หรือเทียบเท่าจากสถาบันการศึกษาที่ ก.พ. รับรองให้เข้ารับราชการได้ ในอัตราไม่ต่ำกว่าร้อยละ ๑๐ ของแต่ละ สาขาช่างแต่จะต้องมีจำนวนช่างอย่างน้อย ๑ คน ในแต่ละสาขาช่าง ดังต่อไปนี้

๑๓.๑ สาขาช่างก่อสร้าง หรือช่างโยธา หรือช่างสำรวจ

**๑๔. การปฏิบัติตามกฎหมายและระเบียบ**

ในระหว่างระยะเวลาการก่อสร้าง ผู้ยื่นข้อเสนอที่ได้รับการคัดเลือกให้เป็นผู้รับจ้างต้องปฏิบัติตามหลักเกณฑ์ที่กฎหมายและระเบียบได้กำหนดไว้โดยเคร่งครัด

**๑๕. การประเมินผลการปฏิบัติงานของผู้ประกอบการ**

เทศบาลนครปากเกร็ด สามารถนำผลการปฏิบัติงานแล้วเสร็จตามสัญญาของผู้ยื่นข้อเสนอที่ได้รับการคัดเลือกให้เป็นผู้รับจ้างเพื่อนำมาประเมินผลการปฏิบัติงานของผู้ประกอบการ

ทั้งนี้ หากผู้ยื่นข้อเสนอที่ได้รับการคัดเลือกไม่ผ่านเกณฑ์ที่กำหนดจะถูกระงับการยื่นข้อเสนอหรือทำสัญญากับเทศบาลนครปากเกร็ด ไว้ชั่วคราว

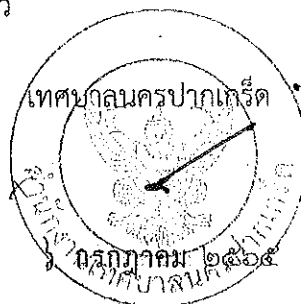



## บันทึกข้อความ

ส่วนราชการ สำนักช่าง ส่วนควบคุมการก่อสร้าง โทร. 817

ที่ 2743 /2565 วันที่ 2๑ มิถุนายน 2565

เรื่อง ขออนุมัติแบ่งงวดงาน เสนอชื่อคณะกรรมการตรวจรับพัสดุและผู้ควบคุมงานของโครงการปรับปรุงอาคารโรงเรียนวัดบ่อ (นันทวิทยา) นครปากเกร็ด 1

เรียน นายกเทศมนตรี / ปลัดเทศบาล / ผู้อำนวยการสำนักการช่าง / ผู้อำนวยการส่วนควบคุมการก่อสร้าง

ตามที่ กองการศึกษาได้รับอนุมัติโอนเงินงบประมาณและแก้ไขค่าใช้จ่ายโครงการปรับปรุงอาคารโรงเรียนวัดบ่อ (นันทวิทยา) นครปากเกร็ด 1 ประจำปีงบประมาณ พ.ศ. 2564 ตามรายงานการประชุมสภาเทศบาลนครปากเกร็ด สมัยวิสามัญ สมัยที่หนึ่ง ครั้งที่ 1 ประจำปี พ.ศ. 2564 งบประมาณ 5,300,000.-บาท (-ห้าล้านสามแสนบาทถ้วน-) และมีราคากลางจำนวน 5,306,147.32 บาท (-ห้าล้านสามแสนหกพันหนึ่งร้อยสี่สิบเจ็ดบาทสามสิบสองสตางค์-) เพื่อจ่ายเป็นค่าปรับปรุงอาคารพุทธรักษา อาคารเก็บของและอาคารพักรอผู้ปกครอง โรงเรียนวัดบ่อ (นันทวิทยา) นครปากเกร็ด 1 พื้นที่ประมาณ 640.00 ตร.ม. ตามแบบรูปและรายการของเทศบาล ความละเอียดแจ้งแล้ว นั้น

ตามประมวลมติคณะรัฐมนตรีกำหนดเงื่อนไข หลักเกณฑ์ ประเภทงานก่อสร้าง สูตรและวิธีการคำนวณที่ใช้กับสัญญาแบบปรับราคาได้ (ค่า K) ในการพิจารณาเพิ่มหรือลดราคาค่างานก่อสร้างให้คำนวณตามสูตร ดังนี้

	P	=	(Po) x (K)
กำหนดให้	P	=	ราคาค่างานต่อหน่วยหรือราคาค่างานเป็นงวดที่จะต้องจ่ายให้ผู้รับจ้าง
	Po	=	ราคาค่างานต่อหน่วยที่ผู้รับจ้างประมูลได้ หรือราคาค่างานเป็นงวดซึ่งระบุไว้ในสัญญาแล้วแต่กรณี
	K	=	ESCALATION FACTOR ที่หักด้วย 4 % เมื่อต้องเพิ่มค่างานหรือบวกเพิ่ม 4 % เมื่อต้องเรียกค่างานคืน
ESCALATION FACTOR	K	=	หาได้จากสูตร ซึ่งแบ่งตามประเภทและลักษณะงานดังนี้
	K	=	$0.25 + 0.15 \text{ It/Io} + 0.10 \text{ Ct/Co} + 0.40 \text{ Mt/Mo} + 0.10 \text{ St/So}$ (งานอาคาร)

ในการนี้ สำนักการช่างขอส่งเอกสารรายการคำนวณราคากลางค่าก่อสร้างโครงการดังกล่าวพร้อมแบบก่อสร้างจำนวน 10 ชุด และ File PDF โดยขอกำหนดงานแล้วเสร็จ 240 วัน และแบ่งงวดงานเป็น 8 งวด ดังนี้

งวดที่ 1 กำหนดจ่ายเป็นจำนวนเงินร้อยละสิบ (10) ของค่าก่อสร้างทั้งหมด เมื่อผู้รับจ้างได้ปฏิบัติงานติดตั้งฝ้ายิปซัมบอร์ดอาคารเรียน ชั้น 4 อาคารพุทธรักษา รวมพื้นที่ 495.00 ตร.ม. (ไม่รวมทาสี) และงานเดินท่อร้อยสายไฟแล้วเสร็จ ตามแบบรูปและรายการของเทศบาล ให้แล้วเสร็จภายใน 30 วัน นับถัดจากวันที่ลงนามในสัญญา

/งวดที่ 2...

งวดที่ 2 กำหนดจ่ายเป็นจำนวนเงินร้อยละสิบ (10) ของค่าก่อสร้างทั้งหมด เมื่อผู้รับจ้างได้ปฏิบัติงานปุกระเบื้องพื้นแกรนิตโต้ อาคารพุทธรักษา ไม่น้อยกว่า 660.00 ตร.ม. ตามแบบรูปและรายการของเทศบาล ให้แล้วเสร็จภายใน 60 วัน นับถัดจากวันที่ลงนามในสัญญา

งวดที่ 3 กำหนดจ่ายเป็นจำนวนเงินร้อยละสิบ (10) ของค่าก่อสร้างทั้งหมด เมื่อผู้รับจ้างได้ปฏิบัติงานปุกระเบื้องพื้นแกรนิตโต้ อาคารพุทธรักษา ไม่น้อยกว่า 1,320.00 ตร.ม. (ต่อจากงวด 2) ตามแบบรูปและรายการของเทศบาล ให้แล้วเสร็จภายใน 90 วัน นับถัดจากวันที่ลงนามในสัญญา

งวดที่ 4 กำหนดจ่ายเป็นจำนวนเงินร้อยละสิบ (10) ของค่าก่อสร้างทั้งหมด เมื่อผู้รับจ้างได้ปฏิบัติงานปุกระเบื้องพื้นแกรนิตโต้ อาคารพุทธรักษา รวมพื้นที่ 1,909.00 ตร.ม. และงานปุกระเบื้องพื้นมาผนังอาคารเรียน ชั้น 2-4 รวมพื้นที่ 53.00 ตร.ม. ตามแบบรูปและรายการของเทศบาล ให้แล้วเสร็จภายใน 120 วัน นับถัดจากวันที่ลงนามในสัญญา

งวดที่ 5 กำหนดจ่ายเป็นจำนวนเงินร้อยละสิบ (10) ของค่าก่อสร้างทั้งหมด เมื่อผู้รับจ้างได้ปฏิบัติงานติดตั้งหน้าต่างอลูมิเนียมห้องเรียนอาคารพุทธรักษา จำนวนรวม 38 ชุด และติดตั้งหน้าต่างอลูมิเนียมบริเวณบันได จำนวนรวม 8 ชุด ตามแบบรูปและรายการของเทศบาล ให้แล้วเสร็จภายใน 150 วัน นับถัดจากวันที่ลงนามในสัญญา

งวดที่ 6 กำหนดจ่ายเป็นจำนวนเงินร้อยละสิบห้า (15) ของค่าก่อสร้างทั้งหมด เมื่อผู้รับจ้างได้ปฏิบัติงานติดตั้งประตูห้องเรียนอาคารพุทธรักษา จำนวนรวม 32 ชุด และประตูห้องน้ำบริเวณด้านหลังอาคารพุทธรักษา จำนวนรวม 13 ชุด ตามแบบรูปและรายการของเทศบาล ให้แล้วเสร็จภายใน 180 วัน นับถัดจากวันที่ลงนามในสัญญา

งวดที่ 7 กำหนดจ่ายเป็นจำนวนเงินร้อยละสิบห้า (15) ของค่าก่อสร้างทั้งหมด เมื่อผู้รับจ้างได้ปฏิบัติงานติดตั้งโคมไฟฟ้า จำนวนรวม 169 ชุด ติดตั้งพัดลมโคมจรติดเพดาน จำนวนรวม 57 ชุด ติดตั้งประตูม้วนสแตนเลส จำนวน 2 ชุด และทาสีฝ้าอาคารเรียน ชั้น 4 รวมพื้นที่ 495.00 ตร.ม. ตามแบบรูปและรายการของเทศบาล ให้แล้วเสร็จภายใน 210 วัน นับถัดจากวันที่ลงนามในสัญญา

งวดที่ 8 (งวดสุดท้าย) กำหนดจ่ายเป็นจำนวนเงินร้อยละยี่สิบ (20) ของค่าก่อสร้างทั้งหมด เมื่อผู้รับจ้างได้ปฏิบัติงานติดตั้งหลังคาเมทัลชีท พร้อมฉนวนกันความร้อน PU รวมพื้นที่ 130.00 ตร.ม. งานติดตั้งฝ้ายิปซัมบอร์ดรวมทาสี รวมพื้นที่ 95.00 ตร.ม. งานติดตั้งโคมไฟเติม จำนวนรวม 6 ชุด อาคารเก็บของและอาคารพักก่อสร้างรถจักรยานปุกระเบื้องอ่างล้างมือบริเวณทางออกประตู รวมพื้นที่ 9.00 ตร.ม. และบริเวณโรงอาหารรวมพื้นที่ 31.00 ตร.ม. งานติดตั้งก๊อกน้ำอ่างล้างมือ จำนวนรวม 44 ชุด งานติดตั้งระบบท่อประปาบริเวณโรงอาหารแล้วเสร็จ และติดตั้งโถสุขภัณฑ์บริเวณด้านหลังอาคารพุทธรักษา จำนวนรวม 13 ชุด ตามแบบรูปและรายการของเทศบาล รวมทั้งปฏิบัติงานอื่นๆ ทั้งหมดให้แล้วเสร็จเรียบร้อยตามสัญญา รวมทั้งทำสถานที่ก่อสร้างให้สะอาดเรียบร้อย

สำนักการช่างขอเสนอชื่อคณะกรรมการตรวจรับพัสดุและผู้ควบคุมงาน ดังนี้

**กรรมการตรวจรับพัสดุ**

- |                            |                                  |
|----------------------------|----------------------------------|
| 1. นางสาวประภากร นนทจันทร์ | ตำแหน่ง สถาปนิกเชี่ยวชาญ         |
| 2. นายวัชรภรณ์ สมศักดิ์    | ตำแหน่ง นักจัดการงานช่างชำนาญการ |

**ผู้ควบคุมงาน**

- |                          |                            |
|--------------------------|----------------------------|
| 1. นางสาวชนิษฐา เสาสสมภพ | ตำแหน่ง ผู้ช่วยวิศวกรโยธา  |
| 2. นายวินัย จำนงค์ศิลป์  | ตำแหน่ง ผู้ช่วยนายช่างโยธา |

**มาตรฐานฝีมือช่าง**

ประกาศนียบัตรวิชาชีพชั้นสูง (ปวส.) สาขาช่างก่อสร้าง หรือช่างโยธา หรือช่างสำรวจ

/เงื่อนไข...

เงื่อนไขเพิ่มเติม

ตามกฎกระทรวงกำหนดพัสดุและวิธีการจัดซื้อจัดจ้างพัสดุที่รัฐต้องการส่งเสริมหรือสนับสนุน (ฉบับที่ 2) พ.ศ. 2563 และหนังสือคณะกรรมการวินิจฉัยปัญหาการจัดซื้อจัดจ้างและการบริหารพัสดุภาครัฐ ด่วนที่สุด ที่ กค 0405.2/ว 78 ลงวันที่ 31 มกราคม 2565

1. หากผู้ยื่นข้อเสนอที่เป็นผู้ประกอบการวิสาหกิจขนาดกลางและขนาดย่อมให้แสดงสำเนา ใบขึ้นทะเบียนผู้ประกอบการวิสาหกิจขนาดกลางและขนาดย่อม (SMEs)
2. ผู้ยื่นข้อเสนอจะต้องใช้พัสดุประเภทวัสดุหรือครุภัณฑ์ที่จะใช้ในงานก่อสร้างเป็นพัสดุที่ผลิตภายในประเทศ โดยต้องใช้ไม่น้อยกว่าร้อยละ 60 ของมูลค่าพัสดุที่จะใช้ในงานก่อสร้างทั้งหมดตามสัญญา
3. ผู้ยื่นข้อเสนอจะต้องใช้เหล็กในงานก่อสร้าง โดยจะต้องใช้เหล็กที่ผลิตภายในประเทศ ไม่น้อยกว่าร้อยละ 90 ของปริมาณเหล็กที่ต้องใช้ทั้งหมดตามสัญญา
4. ผู้ยื่นข้อเสนอจะต้องจัดทำแผนการใช้พัสดุที่ผลิตภายในประเทศไม่น้อยกว่าร้อยละ 60 ของมูลค่าพัสดุที่จะใช้ในงานจ้างก่อสร้าง ทั้งหมดทำสัญญา ภายใน 60 วัน นับถัดจากวันที่ได้ลงนามสัญญา (ภาคผนวก 2)
5. ผู้ยื่นข้อเสนอจะต้องจัดทำแผนการใช้เหล็กที่ผลิตภายในประเทศไม่น้อยกว่าร้อยละ 90 ของปริมาณเหล็กที่ต้องใช้ทั้งหมดตามสัญญา ภายใน 60 วัน นับถัดจากวันที่ได้ลงนามสัญญา (ภาคผนวก 3)
6. หากผู้ยื่นข้อเสนอไม่สามารถดำเนินการตามแผนการใช้พัสดุที่ผลิตภายในประเทศไทย ให้สามารถเปลี่ยนแปลงแก้ไขแผนได้ และต้องรายงานการเปลี่ยนแปลงแผนต่อหน่วยงานรัฐ แต่ต้องก่อนการส่งมอบงานในแต่ละงวด

จึงเรียนมาเพื่อโปรดทราบและพิจารณาอนุมัติให้ดำเนินการตามพระราชบัญญัติ กฎกระทรวง และระเบียบกระทรวงการคลัง ว่าด้วยการจัดซื้อจัดจ้างและการบริหารพัสดุภาครัฐ พ.ศ. 2560 ต่อไป



(นายอาคม สายด้วง)

หัวหน้าฝ่ายออกแบบ



(นายวิศว์ ชัยรุ่งเรือง)

ผู้อำนวยการส่วนควบคุมการก่อสร้าง



(นายวิศว์ ชัยรุ่งเรือง)

ผู้อำนวยการสำนักการช่าง

**อนุมัติ**



(นายวิชัย บรรดาศักดิ์)

นายกเทศมนตรีนครปากเกร็ด

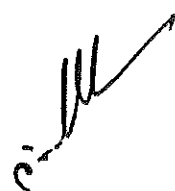

นายสุเทพ บุญศิริชัย  
ปลัดเทศบาล

๒๑ มิ.ย. ๒๕๖๕



## ตารางการจัดทำแผนการใช้วัสดุที่ผลิตภายในประเทศ

โครงการ.....

รายการวัสดุหรือครุภัณฑ์ที่ใช้ในโครงการ

แผนการใช้วัสดุที่ผลิตภายในประเทศ

ลำดับ	รายการ	หน่วย	ปริมาณ	ราคาต่อหน่วย (บาท)	เป็นเงิน (รวม)	วัสดุ ในประเทศ	วัสดุ ต่างประเทศ
1							
2							
3							
4							
5							
รวม					xxx	xxx	xxx
อัตรา (ร้อยละ)					100	70	30

ลงชื่อ.....(คู่สัญญาฝ่ายผู้รับจ้าง)

( )

ตารางการจัดทำแผนการใช้เหล็กที่ผลิตภายในประเทศ

โครงการ.....

รายการวัสดุหรือครุภัณฑ์ที่ใช้ในโครงการ

แผนการใช้เหล็กที่ผลิตภายในประเทศ

ปริมาณเหล็กทั้งโครงการ xxx (ตัน)

ลำดับ	รายการ	หน่วย	ปริมาณ	เหล็ก ในประเทศ	เหล็ก ต่างประเทศ
1	เหล็กเส้น	ตัน			
2	เหล็กข้ออ	ตัน			
3	เหล็กเส้นกลม	ตัน			
4					
6					
รวม			xxx	xxx	xxx
อัตรา (ร้อยละ)			100	90	10

ลงชื่อ.....(คู่สัญญาฝ่ายผู้รับจ้าง)

( )

ตารางแสดงวงเงินงบประมาณที่ได้รับจัดสรรและราคากลางในงานจ้างก่อสร้าง

1. ชื่อโครงการ

ประกวดราคาจ้างก่อสร้างโครงการปรับปรุงอาคารโรงเรียนวัดบ่อ (นันทวิทยา) นครปากเกร็ด ๑  
 ด้วยวิธีประกวดราคาอิเล็กทรอนิกส์ (e-bidding) / โครงการปรับปรุงอาคารโรงเรียนวัดบ่อ (นันทวิทยา) นครปากเกร็ด ๑

2. หน่วยงานเจ้าของโครงการ เทศบาลนครปากเกร็ด / เทศบาลนครปากเกร็ด

3. วงเงินงบประมาณที่ได้รับจัดสรร 5,300,000.00 บาท

4. ลักษณะงาน

โดยสังเขป ปรับปรุงอาคารพหุรัรักษา อาคารเก็บของและอาคารพักรอผู้ปกครอง โรงเรียนวัดบ่อ (นันทวิทยา) นครปากเกร็ด 1  
 พื้นที่ประมาณ 640.00 ตร.ม. ตามแบบรูปและรายการของเทศบาล

5. ราคากลางคำนวณ ณ วันที่ 23 มิถุนายน 2565 เป็นเงิน 5,306,147.32 บาท

6. บัญชีประมาณการราคากลาง

6.1 รายงาน ปร.4

6.2 รายงาน ปร.4 ครุภัณฑ์

6.3 รายงาน ปร.5 (ก)

6.4 รายงาน ปร.5 (ข)

6.5 รายงาน ปร.6

6.6 รายงานแสดงเหตุผลความจำเป็นรายละเอียดของการสืบ

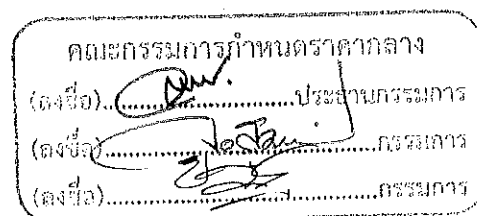

7. รายชื่อคณะกรรมการกำหนดราคากลาง

7.1 นางสาวประภากร นนทจันทร์ ประธานกรรมการกำหนดราคากลาง สถาปนิกเชี่ยวชาญ

7.2 นายวัชรภรณ์ สมศักดิ์ กรรมการกำหนดราคากลาง นักจัดการงานช่างชำนาญการ

7.3 ขนิษฐา เสาสสมภพ กรรมการกำหนดราคากลาง ผู้ช่วยวิศวกรโยธา



## บันทึกข้อความ

ส่วนราชการ สำนักช่าง ส่วนควบคุมการก่อสร้าง โทร. ๘๑๗

ที่ ๒๕๒๓/๒๕๖๕

วันที่ ๑๐ มิถุนายน ๒๕๖๕

เรื่อง กำหนดราคากลางโครงการก่อสร้าง

เรียน นายกเทศมนตรี / ปลัดเทศบาล / ผ่าน ผู้อำนวยการสำนักช่าง

ตามคำสั่งเทศบาลนครปากเกร็ดที่ ๘๒๔/๒๕๖๕ ลงวันที่ ๙ มิถุนายน ๒๕๖๕ ได้แต่งตั้งคณะกรรมการกำหนดราคากลางโครงการปรับปรุงอาคารโรงเรียนวัดบ่อ (นันทวิทยา) นครปากเกร็ด ๑ เพื่อคำนวณราคากลางโครงการดังกล่าว ความละเอียดแจ้งแล้วนั้น

บัดนี้ คณะกรรมการกำหนดราคากลางโครงการปรับปรุงอาคารโรงเรียนวัดบ่อ (นันทวิทยา) นครปากเกร็ด ๑ ได้ดำเนินการคำนวณราคากลางโครงการดังกล่าวให้เป็นปัจจุบันเรียบร้อยแล้ว ตามแบบสรุปราคากลางที่แนบมาพร้อมนี้

จึงเรียนมาเพื่อโปรดทราบและพิจารณาให้ความเห็นชอบ พร้อมจัดส่งให้สำนักช่างเพื่อนำมาเป็นเอกสารประกอบให้สำนักการคลังดำเนินการจัดซื้อจัดจ้าง ต่อไป

เรียน นายกเทศมนตรี  
เรียน ปลัดเทศบาล

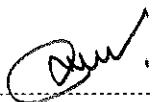
- เพื่อโปรดพิจารณาให้ความเห็นชอบราคากลาง (ลงชื่อ)  ประธานกรรมการ

เพื่อเป็นเอกสารประกอบการจัดจ้างต่อไป

(นางสาวประภากร นนทจันทร์)

ตำแหน่ง สถาปนิกเชี่ยวชาญ

(นายนพพร หวังพราย)

ผู้อำนวยการสำนักช่าง

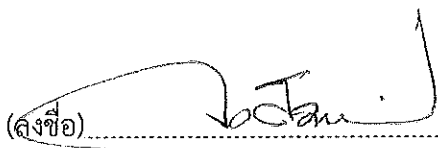
(ลงชื่อ)  กรรมการ

(นายวัชรภรณ์ สมศักดิ์)

ตำแหน่ง นักจัดการงานช่างชำนาญการ

(นายสุพร บุญศรีชูโต  
ปลัดเทศบาล

เห็นชอบ

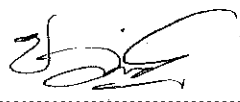
(ลงชื่อ)  กรรมการ

(นางสาวชนิษฐา เสาศมภพ)

ตำแหน่ง ผู้ช่วยวิศวกรโยธา

(นายวิชัย บรรดาศักดิ์)

นายกเทศมนตรีนครปากเกร็ด

๒๓ มิ.ย. ๒๕๖๕

## แบบสรุปราคากลางงานก่อสร้างอาคาร

ชื่อโครงการ/งานก่อสร้าง	ประกวดราคาจ้างก่อสร้างโครงการปรับปรุงอาคารโรงเรียนวัดบ่อ (นันทวิทยา) นครปากเกร็ด ๑ ด้วยวิธีประกวดราคาอิเล็กทรอนิกส์ (e-					
สถานที่ก่อสร้าง	ตำบล ปากเกร็ด		อำเภอ ปากเกร็ด		จังหวัด	นนทบุรี
แบบเลขที่	กส.113/2563					
หน่วยงานเจ้าของโครงการ/งานก่อสร้าง	เทศบาลนครปากเกร็ด เทศบาลนครปากเกร็ด					
แบบ ปร. 4 และ ปร. 5 ที่แนบ	มีจำนวน		2		ชุด	
คำนวณราคากลาง	เมื่อวันที่					

หน่วย : บาท

ลำดับที่	รายงาน	ค่าก่อสร้าง	หมายเหตุ
1	ปรับปรุงอาคารโรงเรียนวัดบ่อ (นันทวิทยา) นครปากเกร็ด 1 จำนวน 1.000 หลังละ 5,202,159.37 บาท	5,202,159.37	
2	งานอาคาร : งานครุภัณฑ์จัดซื้อ	103,987.95	
สรุป	ราคากลาง ราคากลาง (..... ห้าล้านสามแสนหกพันหนึ่งร้อยสี่สิบเจ็ดบาทสามสิบสองสตางค์ .....) )	5,306,147.32	

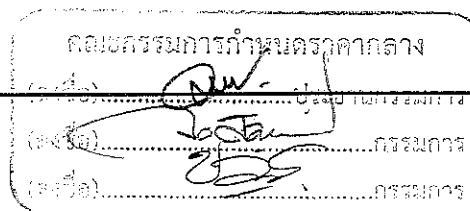

ชนิษฐา เสาศมภพ

10 มิถุนายน 2565 09:19:00

## แบบสรุปราคากลางงานก่อสร้างอาคาร

ชื่อโครงการ/งานก่อสร้าง	ประกวดราคาจ้างก่อสร้างโครงการปรับปรุงอาคารโรงเรียนวัดบ่อ (นันทวิทยา) นครปากเกร็ด ๑ ด้วยวิธีประกวดราคาอิเล็กทรอนิกส์ (e-bidding)/โครงการปรับปรุงอาคารโรงเรียนวัดบ่อ (นันทวิทยา) นครปากเกร็ด ๑					
สถานที่ก่อสร้าง	ตำบล	ปากเกร็ด	อำเภอ	ปากเกร็ด	จังหวัด	นนทบุรี
แบบเลขที่	กส.113/2563					
หน่วยงานเจ้าของโครงการ/งานก่อสร้าง	เทศบาลนครปากเกร็ด เทศบาลนครปากเกร็ด					
แบบ ปร. 4 และ ปร. 5 ที่แนบ	มีจำนวน		ชุด			
คำนวณราคากลาง	เมื่อวันที่					

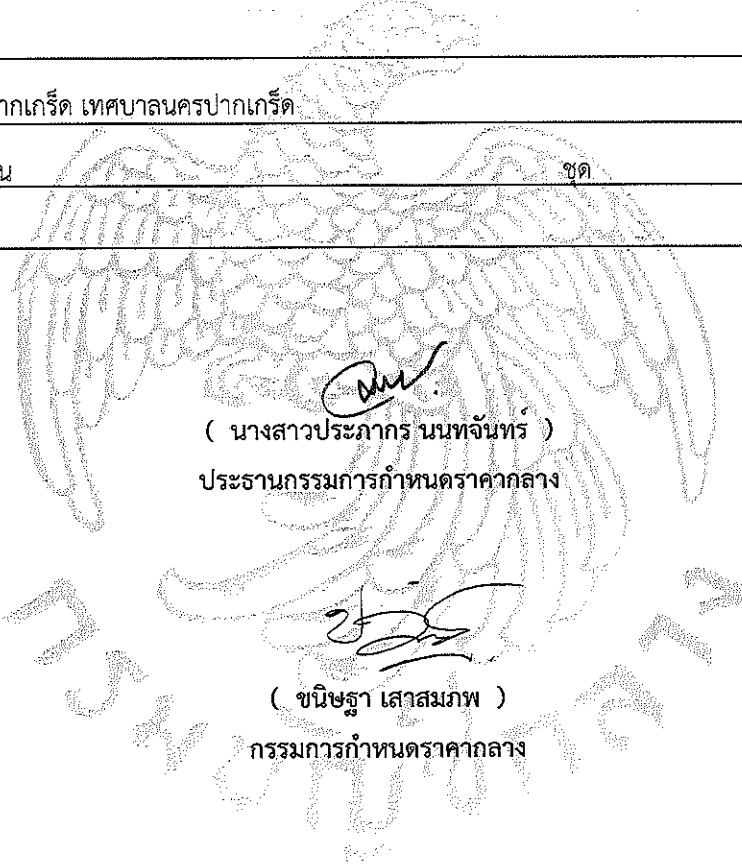

( นางสาวประภากร นนทจันทร์ )  
ประธานกรรมการกำหนดราคากลาง

( ชนิษฐา เสาสมภพ )  
กรรมการกำหนดราคากลาง

( นายวัชรกรณ์ สมศักดิ์ )  
กรรมการกำหนดราคากลาง

ชนิษฐา เสาสมภพ

10 มิถุนายน 2565 09:19:00

## แบบสรุปค่าก่อสร้าง

กลุ่มงาน/งาน	ปรับปรุงอาคารโรงเรียนวัดบ่อ (นันทวิทยา) นครปากเกร็ด 1				
ชื่อโครงการ/งานก่อสร้าง	ประกวดราคาจ้างก่อสร้างโครงการปรับปรุงอาคารโรงเรียนวัดบ่อ (นันทวิทยา) นครปากเกร็ด ๑ ด้วยวิธีประกวดราคาอิเล็กทรอนิกส์ (e-bidding)/โครงการปรับปรุงอาคารโรงเรียนวัดบ่อ (นันทวิทยา) นครปากเกร็ด ๑				
สถานที่ก่อสร้าง	ตำบล	ปากเกร็ด	อำเภอ	ปากเกร็ด	จังหวัด นนทบุรี
แบบเลขที่	กส.113/2563				
หน่วยงานเจ้าของโครงการ/งานก่อสร้าง	เทศบาลนครปากเกร็ด / เทศบาลนครปากเกร็ด				
แบบ ปร. 4	ที่แนบ	มีจำนวน	9	หน้า	
คำนวณราคากลาง	เมื่อวันที่				

หน่วย : บาท

ลำดับที่	รายงาน	ค่างานต้นทุน	Factor F	ค่าก่อสร้าง	หมายเหตุ
1	ปรับปรุงอาคารโรงเรียนวัดบ่อ (นันทวิทยา) นครปากเกร็ด 1	4,003,200.75	1.2995	5,202,159.37	
รวมค่าก่อสร้าง				5,202,159.37	

ขนาดหรือเนื้อที่อาคารจำนวน 640.00 ตารางเมตร เฉลี่ย 8,128.37 บาท/ตารางเมตร  
 หมายเหตุ : แสดงแบบสรุปค่าก่อสร้าง รวม 5,202,159.37 บาท ต่อ 1 หน่วย

ขนิษฐา เสาสสมภพ

10 มิถุนายน 2565 09:18:52

คณะกรรมการกำหนดราคากลาง  
 (ลงชื่อ).....ประธานกรรมการ  
 (ลงชื่อ).....กรรมการ  
 (ลงชื่อ).....กรรมการ

กลุ่มงาน/งาน                      ปรับปรุงอาคารโรงเรียนวัดบ่อ (นันทวิทยา) นครปากเกร็ด 1  
 ชื่อโครงการ/งานก่อสร้าง       ประกวดราคาจ้างก่อสร้างโครงการปรับปรุงอาคารโรงเรียนวัดบ่อ (นันทวิทยา) นครปากเกร็ด ๑ ด้วยวิธีประกวดราคาอิเล็กทรอนิกส์ (e-bidding)/โครงการปรับปรุงอาคารโรงเรียนวัดบ่อ (นันทวิทยา) นครปากเกร็ด ๑  
 สถานที่ก่อสร้าง                   ตำบลปากเกร็ด อำเภอปากเกร็ด จังหวัด นนทบุรี  
 แบบเลขที่                              กส.113/2563  
 หน่วยงานเจ้าของโครงการ/งานก่อสร้าง   เทศบาลนครปากเกร็ด / เทศบาลนครปากเกร็ด  
 แบบ ปร. 4 ที่แนบ                   มีจำนวน                      9                      หน้า  
 คำนวณราคากลาง                   เมื่อวันที่

หน่วย : บาท

ลำดับที่	รายงาน	ค่างานต้นทุน	Factor F	ค่าก่อสร้าง	หมายเหตุ
	<b>เงื่อนไขการใช้ตาราง Factor F</b> เงินล่วงหน้าจ่าย       0 % เงินประกันผลงานหัก   0 % ดอกเบี้ยเงินกู้            5 % ภาษีมูลค่าเพิ่ม            7 %				
				<b>รวมค่าก่อสร้าง</b>	
				5,202,159.37	

ขนาดหรือเนื้อที่อาคารจำนวน   640.00 ตารางเมตร เฉลี่ย   8,128.37 บาท/ตารางเมตร  
 หมายเหตุ : แสดงแบบสรุปค่าก่อสร้าง รวม                      5,202,159.37   บาท ต่อ 1 หน่วย

คณะกรรมการกำหนดราคากลาง  
 (ลงชื่อ).....ประธานกรรมการ  
 (ลงชื่อ).....กรรมการ  
 (ลงชื่อ).....กรรมการ



## แบบสรุปค่าก่อสร้าง

ชื่อโครงการ/งานก่อสร้าง ประมวลราคาจ้างก่อสร้างโครงการปรับปรุงอาคารโรงเรียนวัดบ่อ (นันทวิทยา) นครปากเกร็ด ๑ ด้วยวิธีประมวลราคาอิเล็กทรอนิกส์ (e-bidding)/โครงการปรับปรุงอาคารโรงเรียนวัดบ่อ (นันทวิทยา) นครปากเกร็ด ๑

สถานที่ก่อสร้าง ตำบล ปากเกร็ด อำเภอ ปากเกร็ด จังหวัด นนทบุรี

แบบเลขที่ กส.113/2563

หน่วยงานเจ้าของโครงการ/งานก่อสร้าง เทศบาลนครปากเกร็ด / เทศบาลนครปากเกร็ด

แบบ พร. 4 ที่แนบ มีจำนวน 9 หน้า

คำนวณราคากลาง เมื่อวันที่

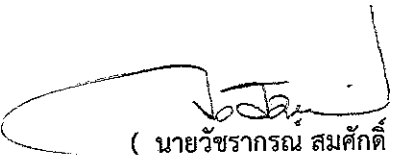
  
( นายวิษรากรณ สมศักดิ์ )  
กรรมการกำหนดราคากลาง

  
( นางสาวประภากร นนทจันทร์ )  
ประธานกรรมการกำหนดราคากลาง

  
( ชนิษฐา เสาสมภพ )  
กรรมการกำหนดราคากลาง

## แบบแสดงรายการ ปริมาณงาน และราคา

กลุ่มงาน/งาน                      ปรับปรุงอาคารโรงเรียนวัดบ่อ (นันทวิทยา) นครปากเกร็ด 1

ชื่อโครงการ/งานก่อสร้าง                      ประกวดราคาจ้างก่อสร้างโครงการปรับปรุงอาคารโรงเรียนวัดบ่อ (นันทวิทยา) นครปากเกร็ด ๑ ด้วยวิธีประกวดราคาอิเล็กทรอนิกส์ (e-bidding) /

สถานที่ก่อสร้าง    ตำบล    ปากเกร็ด    โครงการปรับปรุงอาคารโรงเรียนวัดบ่อ (นันทวิทยา) นครปากเกร็ด ๑    อำเภอ    ปากเกร็ด    จังหวัด    นนทบุรี                      แบบเลขที่    กส.113/2563

หน่วยงานเจ้าของโครงการ/งานก่อสร้าง                      เทศบาลนครปากเกร็ด / เทศบาลนครปากเกร็ด

คำนวณราคากลางโดย    คณะกรรมการกำหนดราคากลาง    เมื่อวันที่

หน่วย : บาท

ลำดับที่	รายการ	จำนวน	หน่วย	ค่าวัสดุ		ค่าแรงงาน		รวมค่าวัสดุ และแรงงาน	หมายเหตุ
				ราคาต่อหน่วย	จำนวนเงิน	ราคาต่อหน่วย	จำนวนเงิน		
1	งานรื้อถอนโครงสร้างเดิมและปรับพื้นที่		รวม					205,960.00	
2	งานปรับปรุงซ่อมแซมอาคารพุทธรักษา		รวม					3,089,321.25	
3	งานปรับปรุงอาคารเก็บของและอาคารพักรอผู้ปกครอง		รวม					132,950.00	

หมายเหตุ : แสดงรายการปริมาณ และราคารวม    4,003,200.75    บาท ต่อ 1 หน่วย

ชนิษฐา เสาศมภพ

10 มิถุนายน 2565 09:18:03

คณะกรรมการกำหนดราคากลาง  
 (ลงชื่อ) ..... ประธานกรรมการ  
 (ลงชื่อ) ..... กรรมการ  
 (ลงชื่อ) ..... กรรมการ

กลุ่มงาน/งาน                      ปรับปรุงอาคารโรงเรียนวัดบ่อ (นันทวิทยา) นครปากเกร็ด 1  
 ชื่อโครงการ/งานก่อสร้าง         ประกวดราคาจ้างก่อสร้างโครงการปรับปรุงอาคารโรงเรียนวัดบ่อ (นันทวิทยา) นครปากเกร็ด ๑ ด้วยวิธีประกวดราคาอิเล็กทรอนิกส์ (e-bidding) /  
 สถานที่ก่อสร้าง     ตำบล     ปากเกร็ด     โครงการปรับปรุงอาคารโรงเรียนวัดบ่อ (นันทวิทยา) นครปากเกร็ด ๑                      อำเภอ     ปากเกร็ด     จังหวัด     นนทบุรี    แบบเลขที่     กส.113/2563  
 หน่วยงานเจ้าของโครงการ/งานก่อสร้าง                      เทศบาลนครปากเกร็ด / เทศบาลนครปากเกร็ด  
 คำนวณราคากลางโดย     คณะกรรมการกำหนดราคากลาง     เมื่อวันที่

ลำดับที่	รายการ	จำนวน	หน่วย	คววัสดุ		ค่าแรงงาน		รวมค่าวัสดุ และแรงงาน	หมายเหตุ
				ราคาต่อหน่วย	จำนวนเงิน	ราคาต่อหน่วย	จำนวนเงิน		
4	งานปรับปรุงระบบไฟฟ้า		รวม					564,169.50	
5	งานอื่น ๆ		รวม					10,800.00	
รวมค่าวัสดุและค่าแรงงานเป็นเงินประมาณ								4,003,200.75	

หน่วย : บาท

คณะกรรมการกำหนดราคากลาง  
 (ลงชื่อ).....ประธานกรรมการ  
 (ลงชื่อ).....กรรมการ  
 (ลงชื่อ).....กรรมการ

หมายเหตุ : แสดงรายการปริมาณ และราคารวม                      4,003,200.75                      บาท ต่อ 1 หน่วย

บริษัท เสาสมภพ

10 มิถุนายน 2565 09:18:03

แบบแสดงรายการ ปริมาณงาน และราคา

หน่วย : บาท

ลำดับที่	รายการ	จำนวน	หน่วย	ค่าวัสดุ		ค่าแรงงาน		รวมค่าวัสดุ และแรงงาน	หมายเหตุ
				ราคาต่อหน่วย	จำนวนเงิน	ราคาต่อหน่วย	จำนวนเงิน		
1	งานรื้อถอนโครงสร้างเดิมและปรับพื้นที่								
	- งานรื้อถอนกระเบื้องพื้นเดิม	1,909.000	ตร.ม.	0.00	0.00	50.00	95,450.00	95,450.00	
	- งานรื้อถอนประตูห้องเรียนเดิม	32.000	ชุด	0.00	0.00	70.00	2,240.00	2,240.00	
	- งานรื้อถอนหน้าต่างห้องเรียนเดิม	38.000	ชุด	0.00	0.00	100.00	3,800.00	3,800.00	
	- งานรื้อถอนประตูห้องน้ำเดิม	13.000	ชุด	0.00	0.00	70.00	910.00	910.00	
	- งานรื้อถอนประตูม้วนเหล็กเดิม ขนาด 2.50 x 4.15 ม. เดิม	10.375	ตร.ม.	0.00	0.00	80.00	830.00	830.00	
	- งานรื้อถอนสุขภัณฑ์ห้องน้ำเดิม	13.000	ชุด	0.00	0.00	140.00	1,820.00	1,820.00	
	- งานรื้อถอนฝ้าอาคารเรียน ชั้น 4	495.000	ตร.ม.	0.00	0.00	25.00	12,375.00	12,375.00	
	-	130.000	ตร.ม.	0.00	0.00	25.00	3,250.00	3,250.00	
	งานรื้อถอนหลังคาอาคารเก็บของและอาคารพักรอผู้ปกครอง								

บริษัท เสาสมภพ

10 มิถุนายน 2565 09:18:03

คณะกรรมการกำหนดราคากลาง  
 (ลงชื่อ).....ประธานกรรมการ  
 (ลงชื่อ).....กรรมการ  
 (ลงชื่อ).....กรรมการ

แบบแสดงรายการ ปริมาณงาน และราคา

หน่วย : บาท

ลำดับที่	รายการ	จำนวน	หน่วย	ค่าวัสดุ		ค่าแรงงาน		รวมค่าวัสดุ และแรงงาน	หมายเหตุ
				ราคาต่อหน่วย	จำนวนเงิน	ราคาต่อหน่วย	จำนวนเงิน		
	-	95.000	ตร.ม.	0.00	0.00	25.00	2,375.00	2,375.00	
	งานรื้อถอนฝ้าอาคารเก็บของและอาคารพักรถผู้ปกครอง								
	- งานรื้อโคมไฟเดิม	169.000	ชุด	0.00	0.00	35.00	5,915.00	5,915.00	
	- งานรื้อพัดลมเพดานเดิม	57.000	ชุด	0.00	0.00	35.00	1,995.00	1,995.00	
	- รถบรรทุก 6 ล้อ ขนย้ายวัสดุที่รื้อถอน @ 2,500 บาทต่อวัน	1.000	งาน	75,000.00	75,000.00	0.00	0.00	75,000.00	
	รวมค่า งานรื้อถอนโครงสร้างเดิมและปรับพื้นที่	-	-	75,000.00	75,000.00	655.00	130,960.00	205,960.00	
2	งานปรับปรุงซ่อมแซมอาคารพุทธรักษา								
	- ปูพื้นกระเบื้องแกรนิตโต้ ขนาด 0.60 x 0.60 (รวมปูนทราย) ชนิดผิวเรียบ	2,004.000	ตร.ม.	560.00	1,122,240.00	222.00	444,888.00	1,567,128.00	
	- ประตูไม้เนื้อแข็ง ขนาด 0.90 x 2.00 ม. พร้อมวงกบอุปกรณ์ครบชุด	32.000	ชุด	6,120.00	195,840.00	0.00	0.00	195,840.00	

คณะกรรมการกำหนดราคากลาง  
 (ลงชื่อ).....ประธานกรรมการ  
 (ลงชื่อ).....กรรมการ  
 (ลงชื่อ).....กรรมการ

แบบแสดงรายการ ปริมาณงาน และราคา

หน่วย : บาท

ลำดับที่	รายการ	จำนวน	หน่วย	ค่าวัสดุ		ค่าแรงงาน		รวมค่าวัสดุ และแรงงาน	หมายเหตุ
				ราคาต่อหน่วย	จำนวนเงิน	ราคาต่อหน่วย	จำนวนเงิน		
	- หน้าต่างอลูมิเนียม (พร้อมติดฟิล์ม) ขนาด 1.10 x 4.15 ม. พร้อมอุปกรณ์ครบชุด	38.000	ชุด	14,379.75	546,430.50	0.00	0.00	546,430.50	
	- ประตูไฟเบอร์กลาส ขนาด 0.70 x 2.00 ม.พร้อมวงกบอุปกรณ์ครบชุด	13.000	ชุด	5,040.00	65,520.00	0.00	0.00	65,520.00	
	- โถชักโครกแบบนั่งราบ แบบหมอน้ำ พร้อมอุปกรณ์ครบชุด	13.000	ชุด	4,850.00	63,050.00	450.00	5,850.00	68,900.00	
	- ฝ้ายิปซัมบอร์ดหนา 9 มม. แบบมีฟอยล์ คร่าวโลหะชุบสังกะสี	495.000	ตร.ม.	338.00	167,310.00	75.00	37,125.00	204,435.00	
	- งานทาสีฝ้า	495.000	ตร.ม.	33.00	16,335.00	34.00	16,830.00	33,165.00	
	- ปูกระเบื้องพื้นผนังอ่างอาบน้ำ ชั้น 2-4 ขนาด 0.20 x 0.20 ม. (รวมปูนทราย) ชนิดผิวเรียบ	56.000	ตร.ม.	331.00	18,536.00	158.00	8,848.00	27,384.00	
	- ประตูม้วนสแตนเลส ขนาด 2.50 x 4.10 ม. (มีเสากลาง)	2.000	ชุด	88,187.50	176,375.00	0.00	0.00	176,375.00	

บริษัท เสาสมภพ  
10 มิถุนายน 2565 09:18:03

คณะกรรมการกำหนดราคากลาง  
 (ลงชื่อ).....ประธานกรรมการ  
 (ลงชื่อ).....กรรมการ  
 (ลงชื่อ).....กรรมการ

แบบแสดงรายการ ปริมาณงาน และราคา

หน่วย : บาท

ลำดับที่	รายการ	จำนวน	หน่วย	ค่าวัสดุ		ค่าแรงงาน		รวมค่าวัสดุ และแรงงาน	หมายเหตุ
				ราคาต่อหน่วย	จำนวนเงิน	ราคาต่อหน่วย	จำนวนเงิน		
	- ปูกระเบื้องที่ล้างมือบริเวณทางออกประตู กระเบื้องปูพื้นขนาด 0.30 x 0.30 ม. (รวมปูนทราย) ชนิดผิวเรียบ	9.000	ตร.ม.	257.00	2,313.00	158.00	1,422.00	3,735.00	
	- ก๊อกน้ำอ่างล้างมือแบบก้านโยกบริเวณทางออกประตู	11.000	ชุด	900.00	9,900.00	150.00	1,650.00	11,550.00	
	- ปูกระเบื้องที่ล้างมือบริเวณโรงอาหาร กระเบื้องปูพื้นขนาด 0.30 x 0.30 ม. (รวมปูนทราย) ชนิดผิวเรียบ	33.000	ตร.ม.	257.00	8,481.00	158.00	5,214.00	13,695.00	
	- ก๊อกน้ำอ่างล้างมือแบบก้านโยกบริเวณโรงอาหาร	33.000	ชุด	900.00	29,700.00	150.00	4,950.00	34,650.00	
	- งานเดินท่อน้ำที่ล้างมือบริเวณโรงอาหาร	1.000	งาน	23,760.00	23,760.00	0.00	0.00	23,760.00	
	- หน้าต่างอลูมิเนียมบานตาย (พร้อมติดฟิล์ม) ขนาด 2.30 x 3.20 ม. พร้อมอุปกรณ์ครบชุด	3.000	ชุด	22,816.00	68,448.00	0.00	0.00	68,448.00	
	- หน้าต่างอลูมิเนียมบานตาย (พร้อมติดฟิล์ม) ขนาด 1.20 x 2.15 ม. พร้อมอุปกรณ์ครบชุด	2.000	ชุด	7,998.00	15,996.00	0.00	0.00	15,996.00	

คณะกรรมการกำหนดราคากลาง  
 (ลงชื่อ).....ประธานกรรมการ  
 (ลงชื่อ).....กรรมการ  
 (ลงชื่อ).....กรรมการ

แบบแสดงรายการ ปริมาณงาน และราคา

หน่วย : บาท

ลำดับที่	รายการ	จำนวน	หน่วย	ค่าวัสดุ		ค่าแรงงาน		รวมค่าวัสดุ และแรงงาน	หมายเหตุ
				ราคาต่อหน่วย	จำนวนเงิน	ราคาต่อหน่วย	จำนวนเงิน		
3	- หน้าต่างอลูมิเนียมบานตาย (พร้อมติดฟิล์ม) ขนาด 1.20 x 1.65 ม. พร้อมอุปกรณ์ครบชุด	2.000	ชุด	6,138.00	12,276.00	0.00	0.00	12,276.00	
	- หน้าต่างอลูมิเนียมบานตาย (พร้อมติดฟิล์ม) ขนาด 2.35 x 2.75 ม. พร้อมอุปกรณ์ครบชุด	1.000	ชุด	20,033.75	20,033.75	0.00	0.00	20,033.75	
	รวมค่างานปรับปรุงซ่อมแซมอาคารพุทธรักษา	-	-	202,899.00	2,562,544.25	1,555.00	526,777.00	3,089,321.25	
	งานปรับปรุงอาคารเก็บของและอาคารพักรอผู้ปกครอง								
	- หลังคาเมทัลชีทเคลือบสี หนา 0.4 มม.	130.000	ตร.ม.	290.00	37,700.00	70.00	9,100.00	46,800.00	
	- ติดตั้งฉนวนกันความร้อน PU หนา 25 มม.	130.000	ตร.ม.	280.00	36,400.00	25.00	3,250.00	39,650.00	
	- ฝ้ายิปซัมบอร์ดหนา 9 มม. แบบมีพอยล์	95.000	ตร.ม.	338.00	32,110.00	75.00	7,125.00	39,235.00	
	คร่าวโลหะชุบสังกะสี								
- งานทาสีฝ้า	95.000	ตร.ม.	33.00	3,135.00	34.00	3,230.00	6,365.00		
- งานติดตั้งโคมไฟเพิ่มเติม	6.000	ชุด	0.00	0.00	150.00	900.00	900.00		

คณะกรรมการกำหนดราคากลาง  
 (ลงชื่อ).....ประธานกรรมการ  
 (ลงชื่อ).....กรรมการ  
 (ลงชื่อ).....กรรมการ



## แบบแสดงรายการ ปริมาณงาน และราคา

หน่วย : บาท

ลำดับที่	รายการ	จำนวน	หน่วย	ค่าวัสดุ		ค่าแรงงาน		รวมค่าวัสดุ และแรงงาน	หมายเหตุ
				ราคาต่อหน่วย	จำนวนเงิน	ราคาต่อหน่วย	จำนวนเงิน		
	รวมค่างานปรับปรุงอาคารเก็บของและอาคารพักรอ ผู้ปกครอง	-	-	941.00	109,345.00	354.00	23,605.00	132,950.00	
4	งานปรับปรุงระบบไฟฟ้า								
	- โคมไฟฟ้าแบบมีตะแกรงอลูมิเนียมถึใบพัด ชนิดลอยตัว LED 2 x 18 วัตต์ ขนาด 30 x 120 ซม.(พร้อมอุปกรณ์ครบชุด)	97.000	ชุด	2,340.00	226,980.00	150.00	14,550.00	241,530.00	
	- โคมไฟฟ้าแบบมีตะแกรงอลูมิเนียมถึใบพัด ชนิดฝังฝ้ายิบซั่ม LED 2 x 18 วัตต์ ขนาด 30 x 120 ซม.(พร้อมอุปกรณ์ครบชุด)	44.000	ชุด	2,340.00	102,960.00	150.00	6,600.00	109,560.00	
	- โคมไฟฟ้าแบบมีตะแกรงอลูมิเนียมถึใบพัด LED 1 x 18 วัตต์ ขนาด 30 x 120 ซม. (พร้อมอุปกรณ์ครบชุด)	28.000	ชุด	1,970.00	55,160.00	135.00	3,780.00	58,940.00	
	- สวิตซ์ไฟฟ้า	16.000	ชุด	53.00	848.00	90.00	1,440.00	2,288.00	
	- เต้าเสียบ (ชนิดคู่)	53.000	ชุด	167.00	8,851.00	90.00	4,770.00	13,621.00	

คณะกรรมการกำหนดราคากลาง

(ลงชื่อ).....ประธานกรรมการ

(ลงชื่อ).....กรรมการ

(ลงชื่อ).....กรรมการ

ชนิษฐา เสาสมภพ

10 มิถุนายน 2565 09:18:03

## แบบแสดงรายการ ปริมาณงาน และราคา

หน่วย : บาท

ลำดับที่	รายการ	จำนวน	หน่วย	ค่าวัสดุ		ค่าแรงงาน		รวมค่าวัสดุ และแรงงาน	หมายเหตุ
				ราคาต่อหน่วย	จำนวนเงิน	ราคาต่อหน่วย	จำนวนเงิน		
	-	1.000	งาน	138,230.50	138,230.50	0.00	0.00	138,230.50	
	งานเดินสายไฟฟ้าพร้อมท่อร้อยสายและอุปกรณ์ยึดติด								
	รวมค่างานปรับปรุงระบบไฟฟ้า	-		145,100.50	533,029.50	615.00	31,140.00	564,169.50	
5	งานอื่น ๆ								
	- ป้ายเหล็กประชาสัมพันธ์โครงการ	2.000	ป้าย	5,400.00	10,800.00	0.00	0.00	10,800.00	
	รวมค่างานอื่น ๆ	-	-	5,400.00	10,800.00	0.00	0.00	10,800.00	
รวมค่าวัสดุ และแรงงาน								4,003,200.75	

คณะกรรมการกำหนดราคากลาง  
 (ลงชื่อ).....ประธานกรรมการ  
 (ลงชื่อ).....กรรมการ  
 (ลงชื่อ).....กรรมการ

### แบบแสดงรายการ ปริมาณงาน และราคา

กลุ่มงาน/งาน งานครุภัณฑ์จัดซื้อ  
ชื่อโครงการ/งานก่อสร้าง ประกวตราค่าจ้างก่อสร้างโครงการปรับปรุงอาคารโรงเรียนวัดบ่อ (นันทวิทยา) นครปากเกร็ด ๑ ด้วยวิธีประกวดราคาอิเล็กทรอนิกส์ (e-bidding) /  
สถานที่ก่อสร้าง ตำบล ปากเกร็ด โครงการปรับปรุงอาคารโรงเรียนวัดบ่อ (นันทวิทยา) นครปากเกร็ด ๑ อำเภอ ปากเกร็ด จังหวัด นนทบุรี แบบเลขที่ กส.113/2563  
หน่วยงานเจ้าของโครงการ/งานก่อสร้าง เทศบาลนครปากเกร็ด / เทศบาลนครปากเกร็ด  
คำนวณราคากลางโดย คณะกรรมการกำหนดราคากลาง เมื่อวันที่

หน่วย : บาท

ลำดับที่	รายการ	จำนวน	หน่วย	คว้สด		ค่าแรงงาน		รวมคว้สด และแรงงาน	หมายเหตุ
				ราคาต่อหน่วย	จำนวนเงิน	ราคาต่อหน่วย	จำนวนเงิน		
1	สรุปรวมค่าครุภัณฑ์จัดซื้อ พัดลมโศจรติดเพดาน ขนาด 16		รวม					97,185.00	
รวมค่าครุภัณฑ์จัดซื้อ								97,185.00	

หมายเหตุ : แสดงรายการปริมาณ และราคารวม 97,185.00 บาท ต่อ 1 หน่วย

ชนิษฐา เสาสมภพ

10 มิถุนายน 2565 09:18:05

คณะกรรมการกำหนดราคากลาง  
(ลงชื่อ).....ประธานกรรมการ  
(ลงชื่อ).....กรรมการ  
(ลงชื่อ).....กรรมการ

แบบแสดงรายการ ปริมาณงาน และราคา

หน่วย : บาท

ลำดับที่	รายการ	จำนวน	หน่วย	ค่าวัสดุ		ค่าแรงงาน		รวมค่าวัสดุ และแรงงาน	หมายเหตุ
				ราคาต่อหน่วย	จำนวนเงิน	ราคาต่อหน่วย	จำนวนเงิน		
1	พัสดุโคงจรติดเพดาน ขนาด 16								
	1.1	57.000	เครื่อง	1,705.00		0.00	0.00	97,185.00	
	พัสดุโคงจรติดเพดานขนาด16"(พร้อมอุปกรณ์ครบชุด)								
	รวมค่าพัสดุโคงจรติดเพดาน ขนาด 16			1,705.00	97,185.00	0.00	0.00	97,185.00	
รวมค่าวัสดุ และแรงงาน									

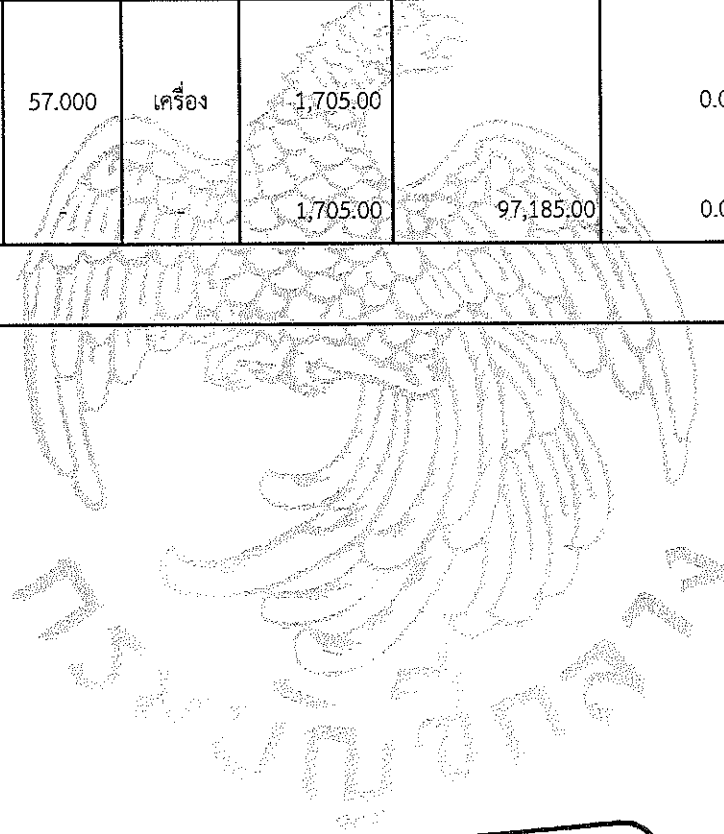

คณะกรรมการกำหนดราคากลาง  
 (ลงชื่อ).....ประธานกรรมการ  
 (ลงชื่อ).....กรรมการ  
 (ลงชื่อ).....กรรมการ

ชนิดวิชา เสาศมภพ

10 มิถุนายน 2565 09:18:05

### รายละเอียดการคำนวณค่างานต้นทุนต่อหน่วย

#### 1 ปรับปรุงอาคารโรงเรียนวัดบ่อ (นันทวิทยา) นครปากเกร็ด 1

##### 1.1 งานรื้อถอนโครงสร้างเดิมและปรับพื้นที่

##### 1.1.12 รถบรรทุก 6 ล้อ ขนย้ายวัสดุที่รื้อถอน @ 2,500 บาทต่อวัน

รถบรรทุก 6 ล้อ ขนย้ายวัสดุที่รื้อถอน @ 2,500 บาทต่อวัน

จำนวนวัน = 30.000 วัน

ค่างานต้นทุน = 75,000.00 บาท/งาน

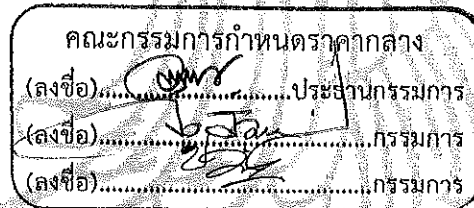

### รายละเอียดการคำนวณค่างานต้นทุนต่อหน่วย

#### 1 ปรับปรุงอาคารโรงเรียนวัดบ่อ (นันทวิททยา) นครปากเกร็ด 1

##### 1.2 งานปรับปรุงซ่อมแซมอาคารพุทธรักษา

##### 1.2.1 ปูพื้นกระเบื้องแกรนิตโต้ ขนาด 0.60 x 0.60 (รวมปูนทราย) ชนิดผิวเรียบ

ปูพื้นกระเบื้องแกรนิตโต้ ขนาด 0.60 x 0.60 (รวมปูนทราย) = 560.000 บาท

ชนิดผิวเรียบ

ค่างานต้นทุน = 560.00 บาท/ตร.ม.



คณะกรรมการกำหนดราคากลาง  
(ลงชื่อ).....ประธานกรรมการ  
(ลงชื่อ).....กรรมการ  
(ลงชื่อ).....กรรมการ

## รายละเอียดการคำนวณค่างานต้นทุนต่อหน่วย

### 1 ปรับปรุงอาคารโรงเรียนวัดบ่อ (นันทวิทยา) นครปากเกร็ด 1

#### 1.2 งานปรับปรุงซ่อมแซมอาคารพุทธรักษา

##### 1.2.2 ประตูปูไม้เนื้อแข็ง ขนาด 0.90 x 2.00 ม. พร้อมวงกบอุปกรณ์ครบชุด

ประตูปูไม้เนื้อแข็ง ขนาด 0.90 x 2.00 ม. พร้อมวงกบอุปกรณ์ครบชุด = 6,120.000 บาท

ค่างานต้นทุน = 6,120.00 บาท/ชุด

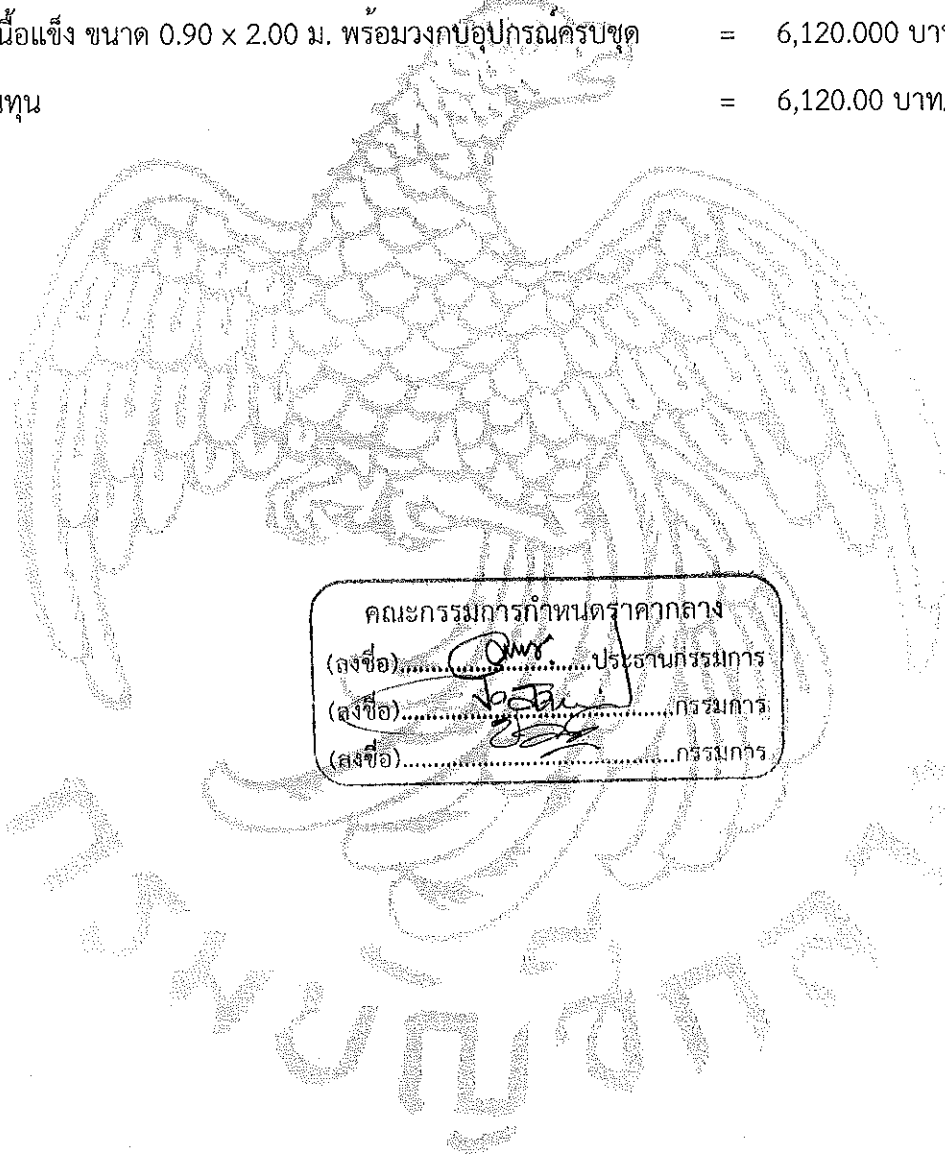

## รายละเอียดการคำนวณค่างานต้นทุนต่อหน่วย

### 1 ปรับปรุงอาคารโรงเรียนวัดบ่อ (นันทวิทยา) นครปากเกร็ด 1

#### 1.2 งานปรับปรุงซ่อมแซมอาคารพุทธศึกษา

##### 1.2.3 หน้าต่างอลูมิเนียม (พร้อมติดฟิล์ม) ขนาด 1.10 x 4.15 ม. พร้อมอุปกรณ์ครบชุด

หน้าต่างอลูมิเนียม (พร้อมติดฟิล์ม) ขนาด 1.10 x 4.15 ม. = 14,379.750 บาท

พร้อมอุปกรณ์ครบชุด

ค่างานต้นทุน = 14,379.75 บาท/ชุด

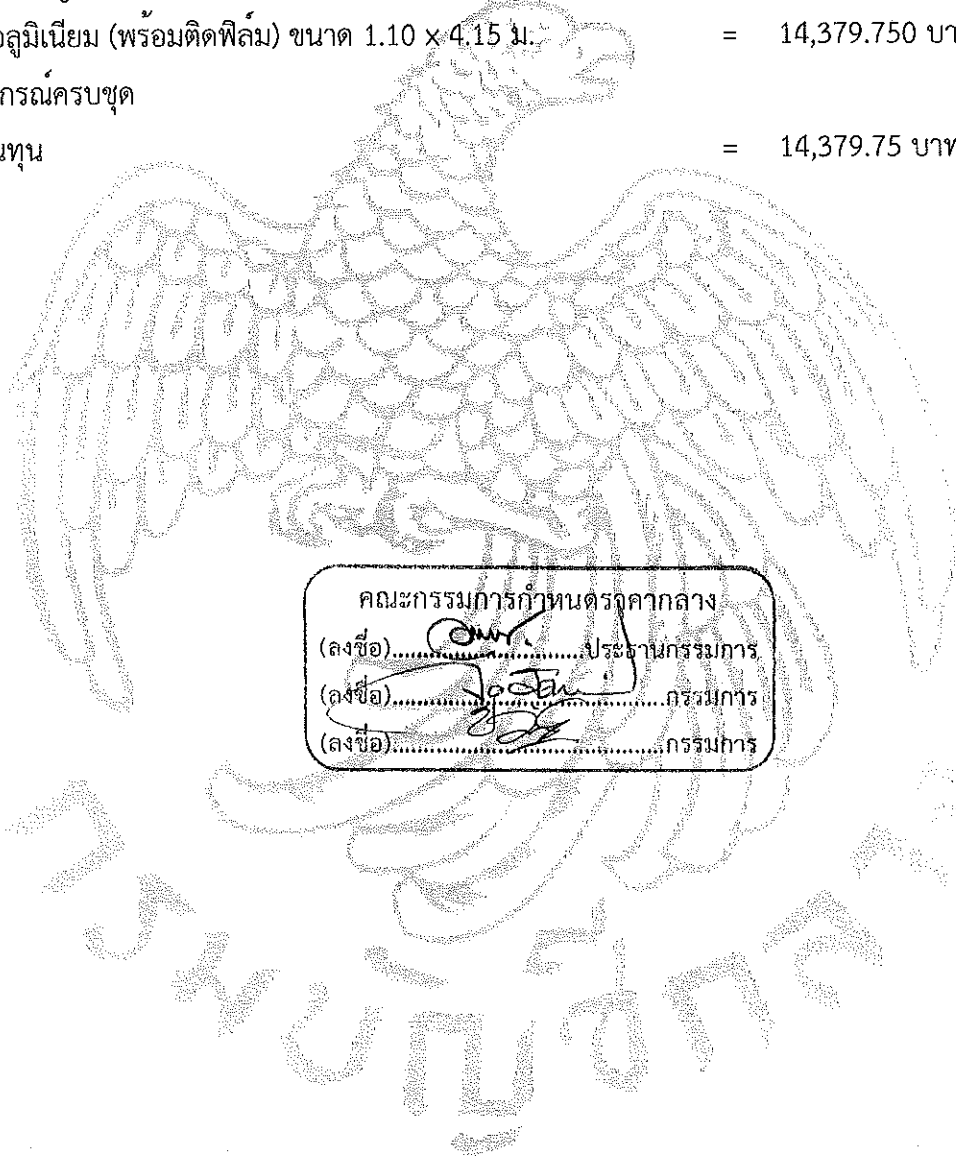



### รายละเอียดการคำนวณค่างานต้นทุนต่อหน่วย

#### 1 ปรับปรุงอาคารโรงเรียนวัดบ่อ (นันทวิททยา) นครปากเกร็ด 1

##### 1.2 งานปรับปรุงซ่อมแซมอาคารพุทธรักษา

##### 1.2.4 ประตูปะไฟเบอร์กลาส ขนาด 0.70 x 2.00 ม.พร้อมวงกบอุปกรณ์ครบชุด

ประตูปะไฟเบอร์กลาส ขนาด 0.70 x 2.00 ม.พร้อมวงกบอุปกรณ์ครบชุด = 5,040.000 บาท

ค่างานต้นทุน = 5,040.00 บาท/ชุด



คณะกรรมการกำหนดราคากลาง  
(ลงชื่อ).....ประธานกรรมการ  
(ลงชื่อ).....กรรมการ  
(ลงชื่อ).....กรรมการ

### รายละเอียดการคำนวณค่างานต้นทุนต่อหน่วย

#### 1 ปรับปรุงอาคารโรงเรียนวัดบ่อ (นันทวิทยา) นครปากเกร็ด 1

##### 1.2 งานปรับปรุงซ่อมแซมอาคารพุทธรักษา

##### 1.2.5 โถชักโครกแบบนั่งราบ แบบหม้อน้ำ พร้อมอุปกรณ์ครบชุด

โถชักโครกแบบนั่งราบ แบบหม้อน้ำ พร้อมอุปกรณ์ครบชุด = 4,850.000 บาท

ค่างานต้นทุน = 4,850.00 บาท/ชุด

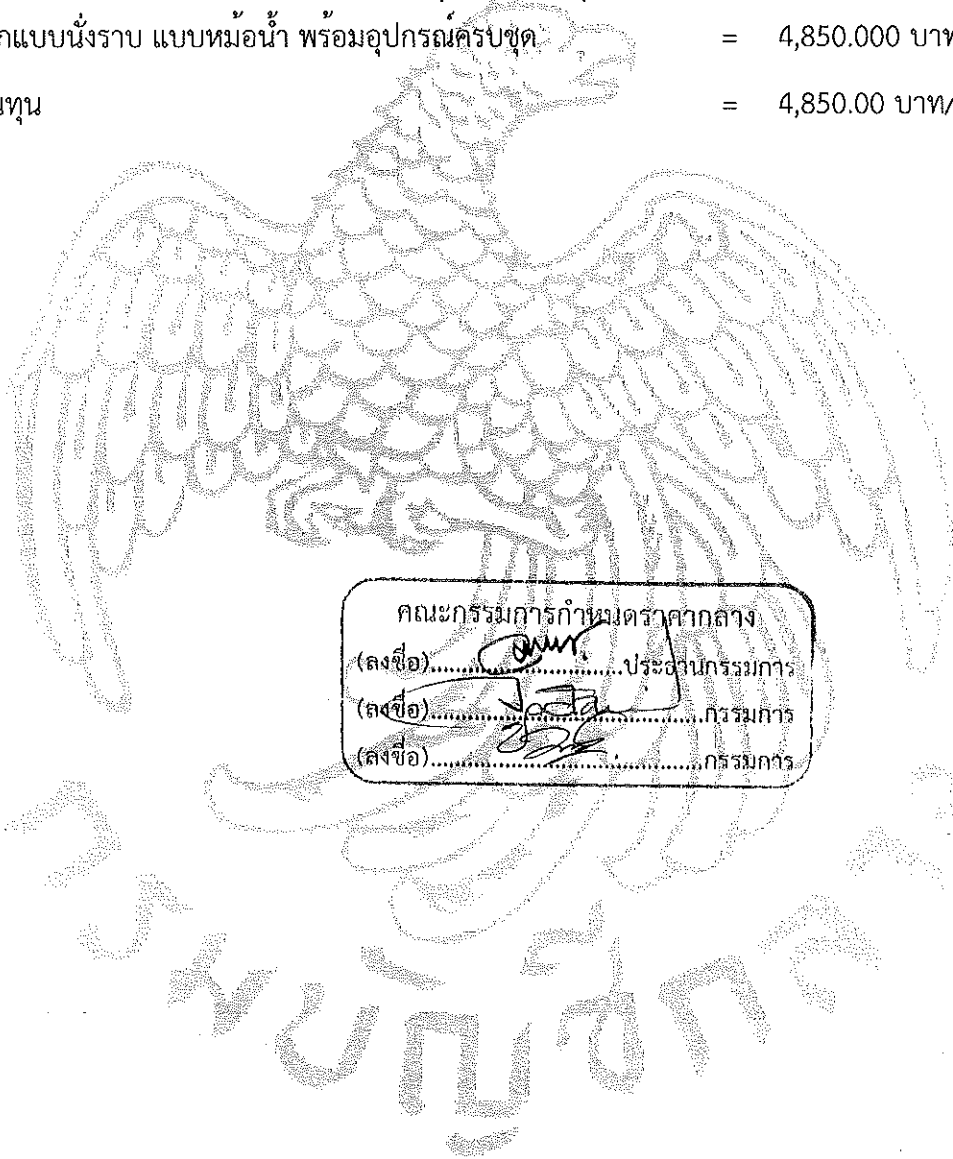

คณะกรรมการกำหนดราคากลาง  
(ลงชื่อ).....ประธานกรรมการ  
(ลงชื่อ).....กรรมการ  
(ลงชื่อ).....กรรมการ

โครงการ : ประมวลราคาจ้างก่อสร้างโครงการปรับปรุงอาคารโรงเรียนวัดบ่อ (นันทวิทยา) นครปากเกร็ด ๑ ด้วยวิธีประกวดราคาอิเล็กทรอนิกส์ (e-bidding) / โครงการปรับปรุงอาคารโรงเรียนวัดบ่อ (นันทวิทยา) นครปากเกร็ด ๑

## รายละเอียดการคำนวณค่างานต้นทุนต่อหน่วย

### 1 ปรับปรุงอาคารโรงเรียนวัดบ่อ (นันทวิทยา) นครปากเกร็ด 1

#### 1.2 งานปรับปรุงซ่อมแซมอาคารพุทธรักษา

##### 1.2.6 ฝ้ายิปซัมบอร์ดหนา 9 มม. แบบมีฟอยล์ คร่าวโลหะชุบสังกะสี

ฝ้ายิปซัมบอร์ดหนา 9 มม. แบบมีฟอยล์ คร่าวโลหะชุบสังกะสี = 338.000 บาท

ค่างานต้นทุน = 338.00 บาท/ตร.ม.



คณะกรรมการกำหนดราคากลาง  
(ลงชื่อ).....ประธานกรรมการ  
(ลงชื่อ).....กรรมการ  
(ลงชื่อ).....กรรมการ

## รายละเอียดการคำนวณค่างานต้นทุนต่อหน่วย

### 1 ปรับปรุงอาคารโรงเรียนวัดบ่อ (นันทวิทยา) นครปากเกร็ด 1

#### 1.2 งานปรับปรุงซ่อมแซมอาคารพุทธรักษา

##### 1.2.7 งานทาสีฝ้า

งานทาสีฝ้า

= 33.000 บาท

ค่างานต้นทุน

= 33.00 บาท/ตร.ม.

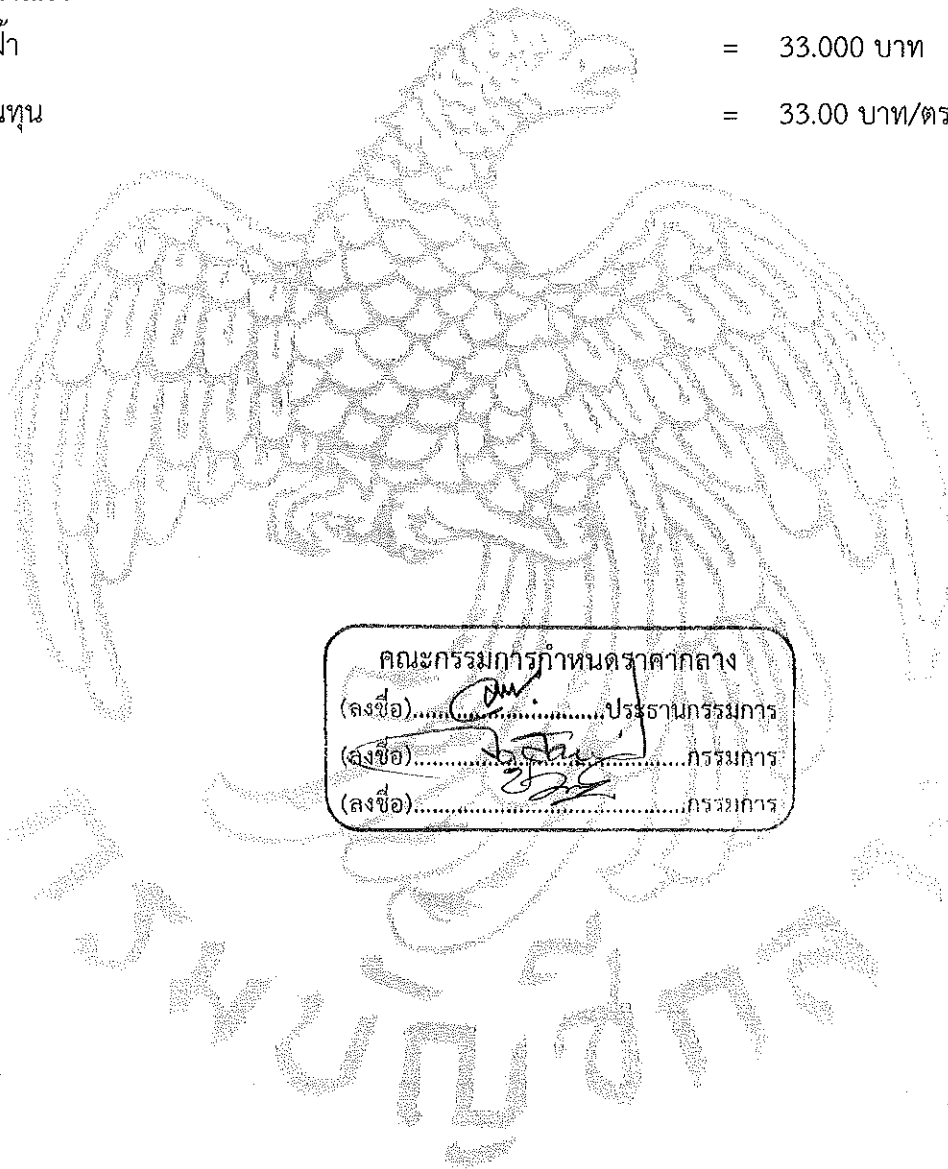

คณะกรรมการกำหนดราคากลาง  
(ลงชื่อ).....ประธานกรรมการ  
(ลงชื่อ).....กรรมการ  
(ลงชื่อ).....กรรมการ

## รายละเอียดการคำนวณค่างานต้นทุนต่อหน่วย

### 1 ปรับปรุงอาคารโรงเรียนวัดบ่อ (นันทวิทยา) นครปากเกร็ด 1

#### 1.2 งานปรับปรุงซ่อมแซมอาคารพุทธรักษา

1.2.8 ปูกระเบื้องพื้นม้านั่งอาคารเรียน ชั้น 2-4 ขนาด 0.20 x 0.20 ม. (รวมปูนทราย) ชนิดผิวเรียบ

ปูกระเบื้องพื้นม้านั่งอาคารเรียน ชั้น 2-4 ขนาด 0.20 x 0.20 ม. = 331.000 บาท

(รวมปูนทราย) ชนิดผิวเรียบ

ค่างานต้นทุน = 331.00 บาท/ตร.ม.



โครงการ : ประกวดราคาจ้างก่อสร้างโครงการปรับปรุงอาคารโรงเรียนวัดบ่อ (นันทวิทยา) นครปากเกร็ด ๑ ด้วยวิธีประกวดราคาอิเล็กทรอนิกส์ (e-bidding) / โครงการปรับปรุงอาคารโรงเรียนวัดบ่อ (นันทวิทยา) นครปากเกร็ด ๑

## รายละเอียดการคำนวณค่างานต้นทุนต่อหน่วย

### 1 ปรับปรุงอาคารโรงเรียนวัดบ่อ (นันทวิทยา) นครปากเกร็ด 1

#### 1.2 งานปรับปรุงซ่อมแซมอาคารพุทธรักษา

##### 1.2.9 ประตุม้วนสแตนเลส ขนาด 2.50 x 4.10 ม. (มีเสากลาง)

ประตุม้วนสแตนเลส ขนาด 2.50 x 4.10 ม. (มีเสากลาง) = 88,187.500 บาท

ค่างานต้นทุน = 88,187.50 บาท/ชุด

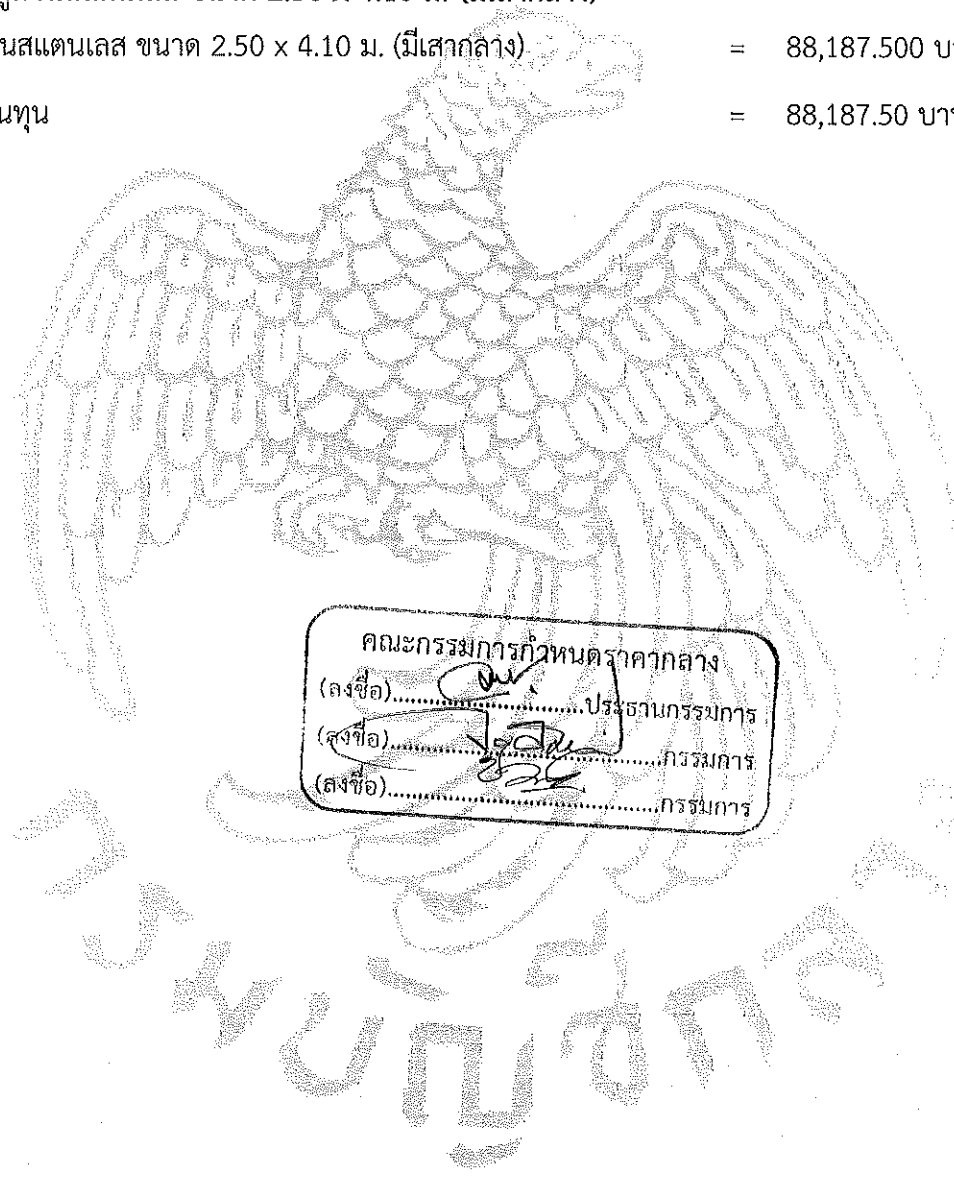

คณะกรรมการกำหนดราคากลาง  
(ลงชื่อ).....ประธานกรรมการ  
(ลงชื่อ).....กรรมการ  
(ลงชื่อ).....กรรมการ

## รายละเอียดการคำนวณค่างานต้นทุนต่อหน่วย

### 1 ปรับปรุงอาคารโรงเรียนวัดบ่อ (นันทวิทยา) นครปากเกร็ด 1

#### 1.2 งานปรับปรุงซ่อมแซมอาคารพุทธรักษา

1.2.10 ปูกระเบื้องที่ล้างมือบริเวณทางออกประตู กระเบื้องปูพื้นขนาด 0.30 x 0.30 ม. (รวมปูนทราย) ชนิดผิวเรียบ

ปูกระเบื้องที่ล้างมือบริเวณทางออกประตู กระเบื้องปูพื้นขนาด 0.30 x 0.30 ม. (รวมปูนทราย) ชนิดผิวเรียบ = 257.000 บาท

0.30 ม. (รวมปูนทราย) ชนิดผิวเรียบ

ค่างานต้นทุน = 257.00 บาท/ตร.ม.



คณะกรรมการกำหนดราคาากลาง  
(ลงชื่อ).....ประธานกรรมการ  
(ลงชื่อ).....กรรมการ  
(ลงชื่อ).....กรรมการ

## รายละเอียดการคำนวณค่างานต้นทุนต่อหน่วย

### 1 ปรับปรุงอาคารโรงเรียนวัดบ่อ (นันทวิทยา) นครปากเกร็ด 1

#### 1.2 งานปรับปรุงซ่อมแซมอาคารพุทธรักษา

##### 1.2.11 ก๊อคน้ำอ่างล้างมือแบบก้านโยกบริเวณทางออกประตู

ก๊อคน้ำอ่างล้างมือแบบก้านโยกบริเวณทางออกประตู = 900.000 บาท

ค่างานต้นทุน = 900.00 บาท/ชุด



คณะกรรมการกำหนดราคากลาง  
(ลงชื่อ).....ประธานกรรมการ  
(ลงชื่อ).....กรรมการ  
(ลงชื่อ).....กรรมการ



## รายละเอียดการคำนวณค่างานต้นทุนต่อหน่วย

### 1 ปรับปรุงอาคารโรงเรียนวัดบ่อ (นันทวิทยา) นครปากเกร็ด 1

#### 1.2 งานปรับปรุงซ่อมแซมอาคารพุทธรักษา

1.2.12 ปูกระเบื้องที่ล้างมือบริเวณโรงอาหาร กระเบื้องปูพื้นขนาด 0.30 x 0.30 ม. (รวมปูนทราย) ชนิดผิวเรียบ

ปูกระเบื้องที่ล้างมือบริเวณโรงอาหาร กระเบื้องปูพื้นขนาด 0.30 x 0.30 = 257.000 บาท

ม. (รวมปูนทราย) ชนิดผิวเรียบ

ค่างานต้นทุน = 257.00 บาท/ตร.ม.

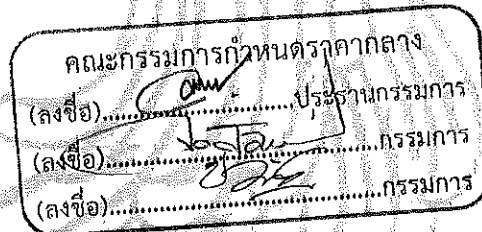

## รายละเอียดการคำนวณค่างานต้นทุนต่อหน่วย

### 1 ปรับปรุงอาคารโรงเรียนวัดบ่อ (นันทวิททยา) นครปากเกร็ด 1

#### 1.2 งานปรับปรุงซ่อมแซมอาคารพุทธรักษา

##### 1.2.13 ก๊อกน้ำอ่างล้างมือแบบก้านโยกบริเวณโรงอาหาร

ก๊อกน้ำอ่างล้างมือแบบก้านโยกบริเวณโรงอาหาร = 900.000 บาท

ค่างานต้นทุน = 900.00 บาท/ชุด



## รายละเอียดการคำนวณค่างานต้นทุนต่อหน่วย

### 1 ปรับปรุงอาคารโรงเรียนวัดบ่อ (นันทวิทยา) นครปากเกร็ด 1

#### 1.2 งานปรับปรุงซ่อมแซมอาคารพุทธรักษา

##### 1.2.14 งานเดินท่อน้ำที่ล้างมือบริเวณโรงอาหาร

ก๊อกน้ำ @ 33.000 จุด = 600.000 บาท	=	19,800.000 บาท
ค่าอุปกรณ์ข้อต่อ 20%	=	3,960.000 บาท
ค่างานต้นทุน	=	23,760.00 บาท/งาน

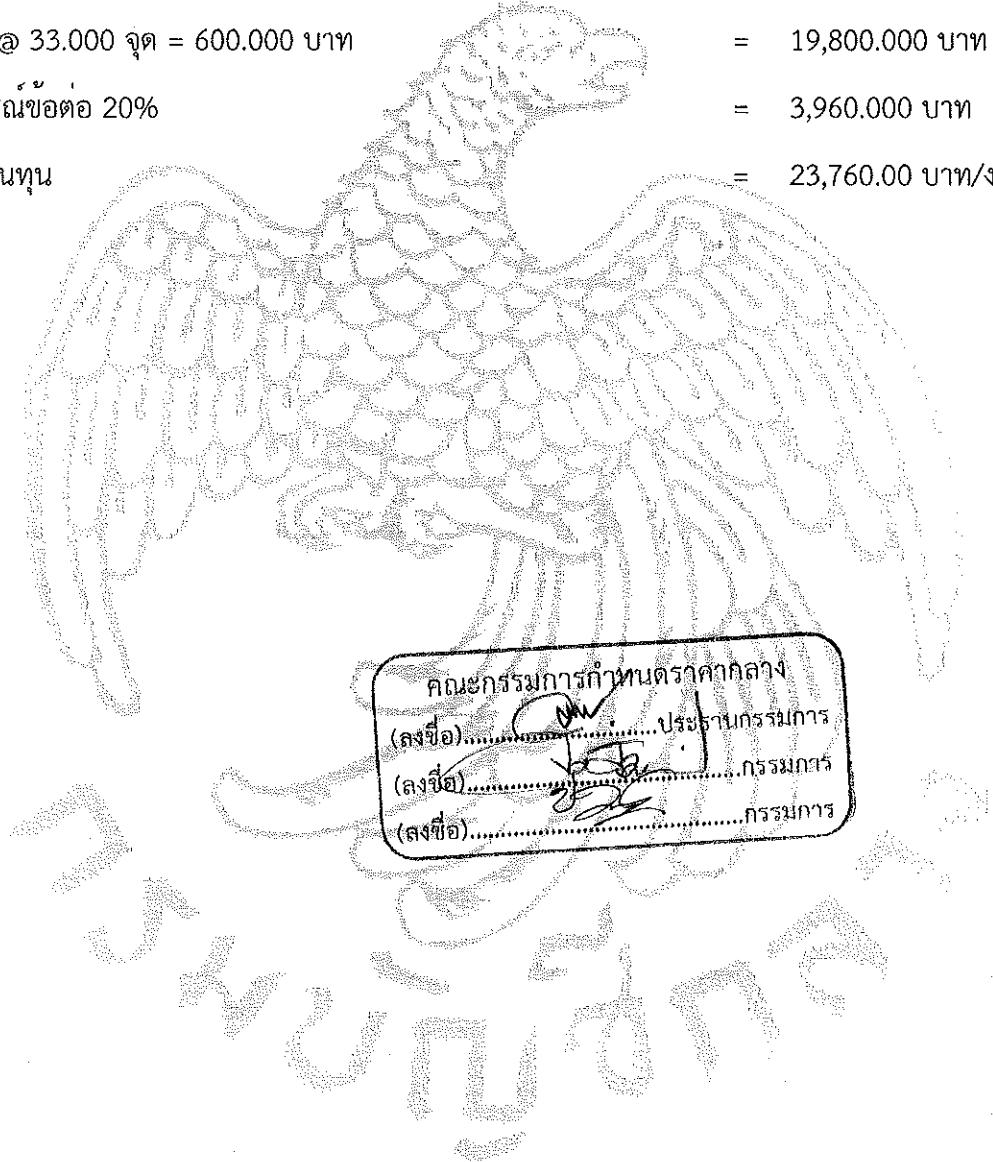

## รายละเอียดการคำนวณค่างานต้นทุนต่อหน่วย

### 1 ปรับปรุงอาคารโรงเรียนวัดบ่อ (นันทวิทยา) นครปากเกร็ด 1

#### 1.2 งานปรับปรุงซ่อมแซมอาคารพุทธรักษา

1.2.15 หน้าต่างอลูมิเนียมบานตาย (พร้อมติดฟิล์ม) ขนาด 2.30 x 3.20 ม. พร้อมอุปกรณ์ครบชุด

หน้าต่างอลูมิเนียมบานตาย (พร้อมติดฟิล์ม) ขนาด 2.30 x 3.20 ม. = 22,816.000 บาท

พร้อมอุปกรณ์ครบชุด

ค่างานต้นทุน = 22,816.00 บาท/ชุด



คณะกรรมการกำหนดราคากลาง  
(ลงชื่อ).....ประธานกรรมการ  
(ลงชื่อ).....กรรมการ  
(ลงชื่อ).....กรรมการ

### รายละเอียดการคำนวณค่างานต้นทุนต่อหน่วย

#### 1 ปรับปรุงอาคารโรงเรียนวัดบ่อ (นันทวิทยา) นครปากเกร็ด 1

##### 1.2 งานปรับปรุงซ่อมแซมอาคารพุทธรักษา

1.2.16 หน้าต่างอลูมิเนียมบานตาย (พร้อมติดฟิล์ม) ขนาด 1.20 x 2.15 ม. พร้อมอุปกรณ์ครบชุด

หน้าต่างอลูมิเนียมบานตาย (พร้อมติดฟิล์ม) ขนาด 1.20 x 2.15 ม. = 7,998.000 บาท

พร้อมอุปกรณ์ครบชุด

ค่างานต้นทุน = 7,998.00 บาท/ชุด

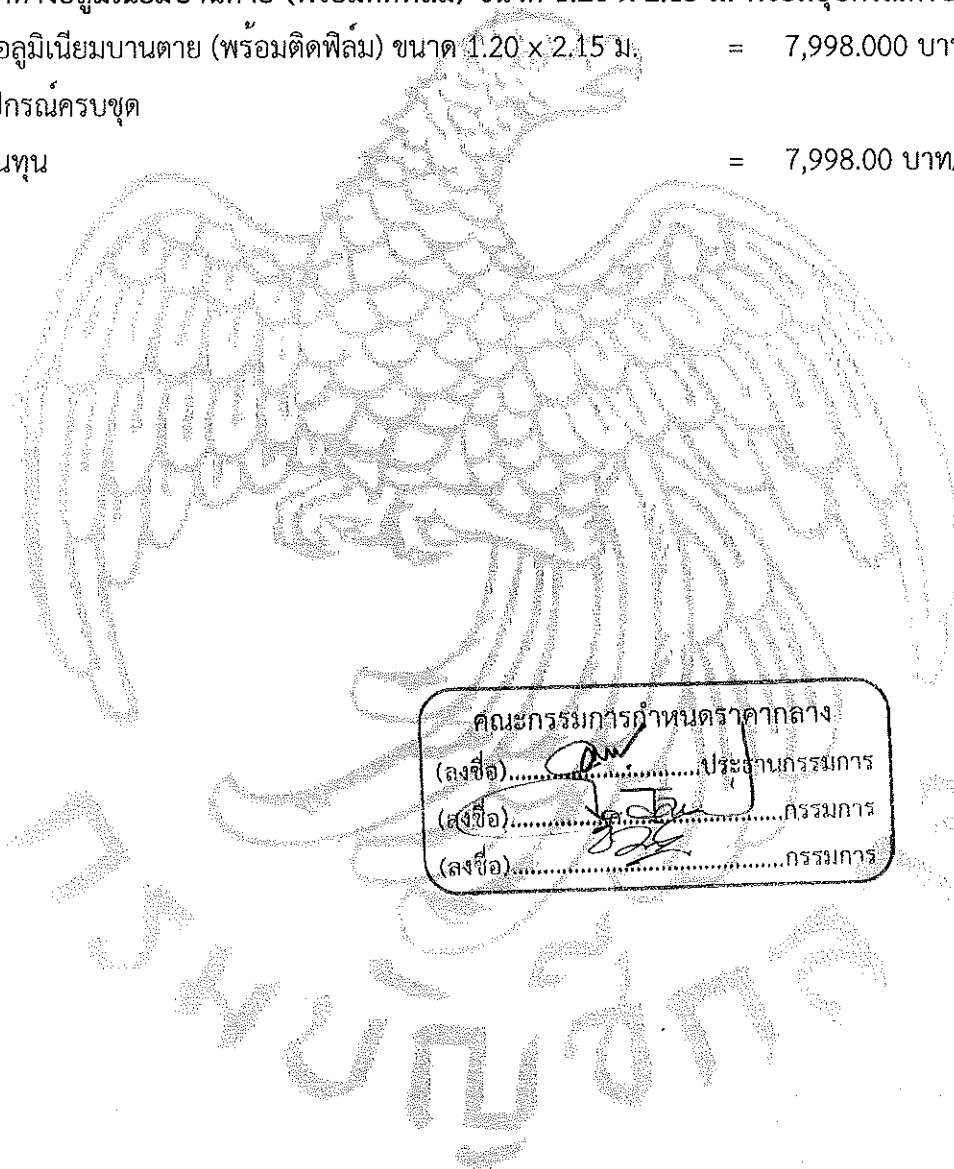

คณะกรรมการกำหนดราคากลาง  
(ลงชื่อ).....ประธานกรรมการ  
(ลงชื่อ).....กรรมการ  
(ลงชื่อ).....กรรมการ

## รายละเอียดการคำนวณค่างานต้นทุนต่อหน่วย

### 1 ปรับปรุงอาคารโรงเรียนวัดบ่อ (นันทวิทยา) นครปากเกร็ด 1

#### 1.2 งานปรับปรุงซ่อมแซมอาคารพุทธรักษา

##### 1.2.17 หน้าต่างอลูมิเนียมบานตาย (พร้อมติดฟิล์ม) ขนาด 1.20 x 1.65 ม. พร้อมอุปกรณ์ครบชุด

หน้าต่างอลูมิเนียมบานตาย (พร้อมติดฟิล์ม) ขนาด 1.20 x 1.65 ม. = 6,138.000 บาท

พร้อมอุปกรณ์ครบชุด

ค่างานต้นทุน = 6,138.00 บาท/ชุด

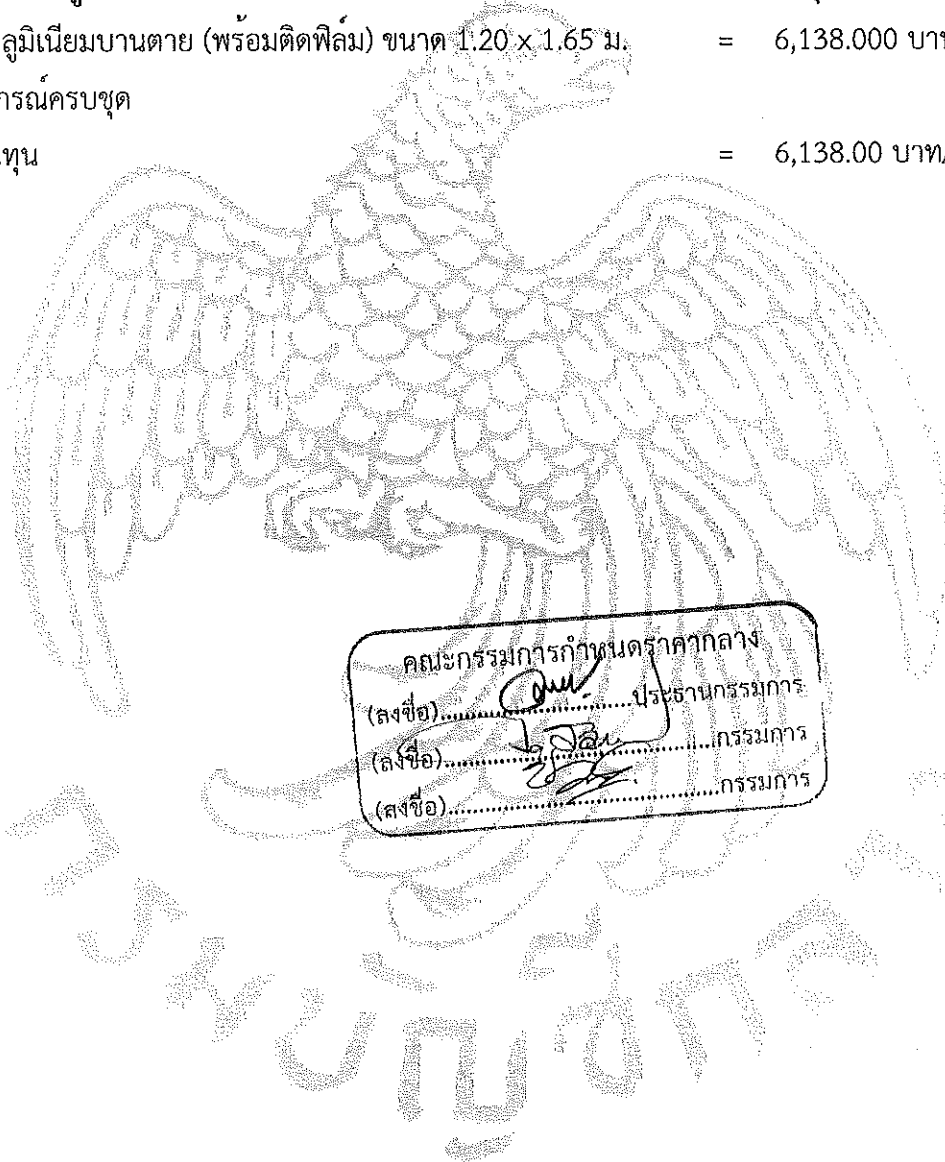

คณะกรรมการกำหนดราคากลาง  
(ลงชื่อ).....ประธานกรรมการ  
(ลงชื่อ).....กรรมการ  
(ลงชื่อ).....กรรมการ

### รายละเอียดการคำนวณค่างานต้นทุนต่อหน่วย

#### 1 ปรับปรุงอาคารโรงเรียนวัดบ่อ (นันทวิทยา) นครปากเกร็ด 1

##### 1.2 งานปรับปรุงซ่อมแซมอาคารพุทธรักษา

1.2.18 หน้าต่างอลูมิเนียมบานตาย (พร้อมติดฟิล์ม) ขนาด 2.35 x 2.75 ม. พร้อมอุปกรณ์ครบชุด

หน้าต่างอลูมิเนียมบานตาย (พร้อมติดฟิล์ม) ขนาด 2.35 x 2.75 ม. = 20,033.750 บาท

พร้อมอุปกรณ์ครบชุด

ค่างานต้นทุน = 20,033.75 บาท/ชุด

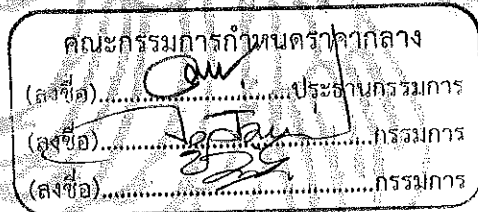

### รายละเอียดการคำนวณค่างานต้นทุนต่อหน่วย

#### 1 ปรับปรุงอาคารโรงเรียนวัดบ่อ (นันทวิทยา) นครปากเกร็ด 1

##### 1.3 งานปรับปรุงอาคารเก็บของและอาคารพักรอผู้ปกครอง

##### 1.3.1 หลังคาเมทัลชีทเคลือบสี หนา 0.4 มม.

หลังคาเมทัลชีทเคลือบสี หนา 0.4 มม.

= 290.000 บาท

ค่างานต้นทุน

= 290.00 บาท/ตร.ม.



คณะกรรมการกำหนดราคาากลาง  
(ลงชื่อ).....ประธานกรรมการ  
(ลงชื่อ).....กรรมการ  
(ลงชื่อ).....กรรมการ



โครงการ : ประกวดราคาจ้างก่อสร้างโครงการปรับปรุงอาคารโรงเรียนวัดบ่อ (นันทวิทยา) นครปากเกร็ด ๑ ด้วยวิธีประกวดราคาอิเล็กทรอนิกส์ (e-bidding) / โครงการปรับปรุงอาคารโรงเรียนวัดบ่อ (นันทวิทยา) นครปากเกร็ด ๑

### รายละเอียดการคำนวณค่างานต้นทุนต่อหน่วย

#### 1 ปรับปรุงอาคารโรงเรียนวัดบ่อ (นันทวิทยา) นครปากเกร็ด 1

##### 1.3 งานปรับปรุงอาคารเก็บของและอาคารพักรถผู้ปกครอง

##### 1.3.2 ติดตั้งฉนวนกันความร้อน PU หนา 25 มม.

ฉนวนกันความร้อน PU หนา 25 มม.

= 280.000 บาท

ค่างานต้นทุน

= 280.00 บาท/ตร.ม.



คณะกรรมการกำหนดราคากลาง  
(ลงชื่อ).....ประธานกรรมการ  
(ลงชื่อ).....กรรมการ  
(ลงชื่อ).....กรรมการ

### รายละเอียดการคำนวณค่างานต้นทุนต่อหน่วย

#### 1 ปรับปรุงอาคารโรงเรียนวัดบ่อ (นันทวิทยา) นครปากเกร็ด 1

##### 1.3 งานปรับปรุงอาคารเก็บของและอาคารพักรอผู้ปกครอง

##### 1.3.3 ฝ้ายิปซัมบอร์ดหนา 9 มม. แบบมีพอยล์ คร่าวโลหะชุบสังกะสี

ฝ้ายิปซัมบอร์ดหนา 9 มม. แบบมีพอยล์ คร่าวโลหะชุบสังกะสี = 338.000 บาท

ค่างานต้นทุน = 338.00 บาท/ตร.ม.



คณะกรรมการกำหนดราคาากลาง  
(ลงชื่อ).....ประธานกรรมการ  
(ลงชื่อ).....กรรมการ  
(ลงชื่อ).....กรรมการ

โครงการ : ประกวดราคาจ้างก่อสร้างโครงการปรับปรุงอาคารโรงเรียนวัดบ่อ (นันทวิทยา) นครปากเกร็ด ๑ ด้วยวิธีประกวดราคาอิเล็กทรอนิกส์ (e-bidding) / โครงการปรับปรุงอาคารโรงเรียนวัดบ่อ (นันทวิทยา) นครปากเกร็ด ๑

### รายละเอียดการคำนวณค่างานต้นทุนต่อหน่วย

1 ปรับปรุงอาคารโรงเรียนวัดบ่อ (นันทวิทยา) นครปากเกร็ด 1

1.3 งานปรับปรุงอาคารเก็บของและอาคารพักรถผู้ปกครอง

1.3.4 งานทาสีฝ้า

งานทาสีฝ้า

= 33.000 บาท

ค่างานต้นทุน

= 33.00 บาท/ตร.ม.



คณะกรรมการกำหนดราคากลาง  
(ลงชื่อ).....ประธานกรรมการ  
(ลงชื่อ).....กรรมการ  
(ลงชื่อ).....กรรมการ

โครงการ : ประกวดราคาจ้างก่อสร้างโครงการปรับปรุงอาคารโรงเรียนวัดบ่อ (นันทวิทยา) นครปากเกร็ด ๑ ด้วยวิธีประกวดราคาอิเล็กทรอนิกส์ (e-bidding) / โครงการปรับปรุงอาคารโรงเรียนวัดบ่อ (นันทวิทยา) นครปากเกร็ด ๑

## รายละเอียดการคำนวณค่างานต้นทุนต่อหน่วย

### 1 ปรับปรุงอาคารโรงเรียนวัดบ่อ (นันทวิทยา) นครปากเกร็ด 1

#### 1.4 งานปรับปรุงระบบไฟฟ้า

1.4.1 โคมไฟฟ้าแบบมีตะแกรงอลูมิเนียมถึไบพับ ชนิดลอยตัว LED 2 x 18 วัตต์ ขนาด 30 x 120

ชม.(พร้อมอุปกรณ์ครบชุด)

โคมไฟฟ้าแบบมีตะแกรงอลูมิเนียมถึไบพับ ชนิดลอยตัว LED 2 x 18 = 2,340.000 บาท

วัตต์ ขนาด 30 x 120 ชม.(พร้อมอุปกรณ์ครบชุด)

ค่างานต้นทุน = 2,340.00 บาท/ชุด

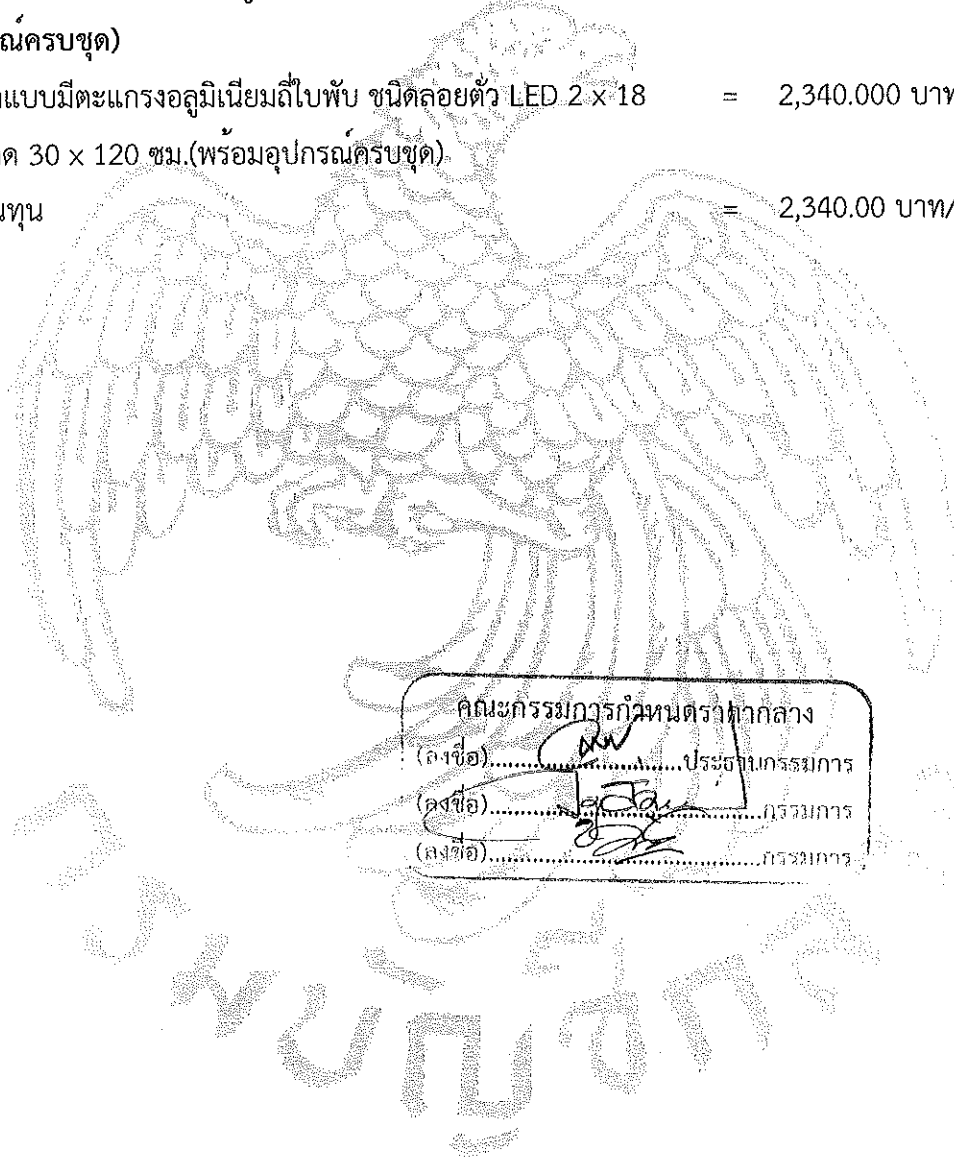

คณะกรรมการกำหนดราคาากลาง  
(ลงชื่อ).....ประธานกรรมการ  
(ลงชื่อ).....กรรมการ  
(ลงชื่อ).....กรรมการ

โครงการ : ประกวดราคาจ้างก่อสร้างโครงการปรับปรุงอาคารโรงเรียนวัดบ่อ (นันทวิทยา) นครปากเกร็ด ๑ ด้วยวิธีประกวดราคาอิเล็กทรอนิกส์ (e-bidding) / โครงการปรับปรุงอาคารโรงเรียนวัดบ่อ (นันทวิทยา) นครปากเกร็ด ๑

## รายละเอียดการคำนวณค่างานต้นทุนต่อหน่วย

### 1 ปรับปรุงอาคารโรงเรียนวัดบ่อ (นันทวิทยา) นครปากเกร็ด 1

#### 1.4 งานปรับปรุงระบบไฟฟ้า

1.4.2 โคมไฟฟ้าแบบมีตะแกรงอลูมิเนียมถึไบพับ ชนิดฝังฝ้ายิบซั่ม LED 2 x 18 วัตต์ ขนาด 30 x 120

ชม.(พร้อมอุปกรณ์ครบชุด)

โคมไฟฟ้าแบบมีตะแกรงอลูมิเนียมถึไบพับ ชนิดฝังฝ้ายิบซั่ม LED 2 x 18 = 2,340.000 บาท

วัตต์ ขนาด 30 x 120 ชม.(พร้อมอุปกรณ์ครบชุด).

ค่างานต้นทุน = 2,340.00 บาท/ชุด

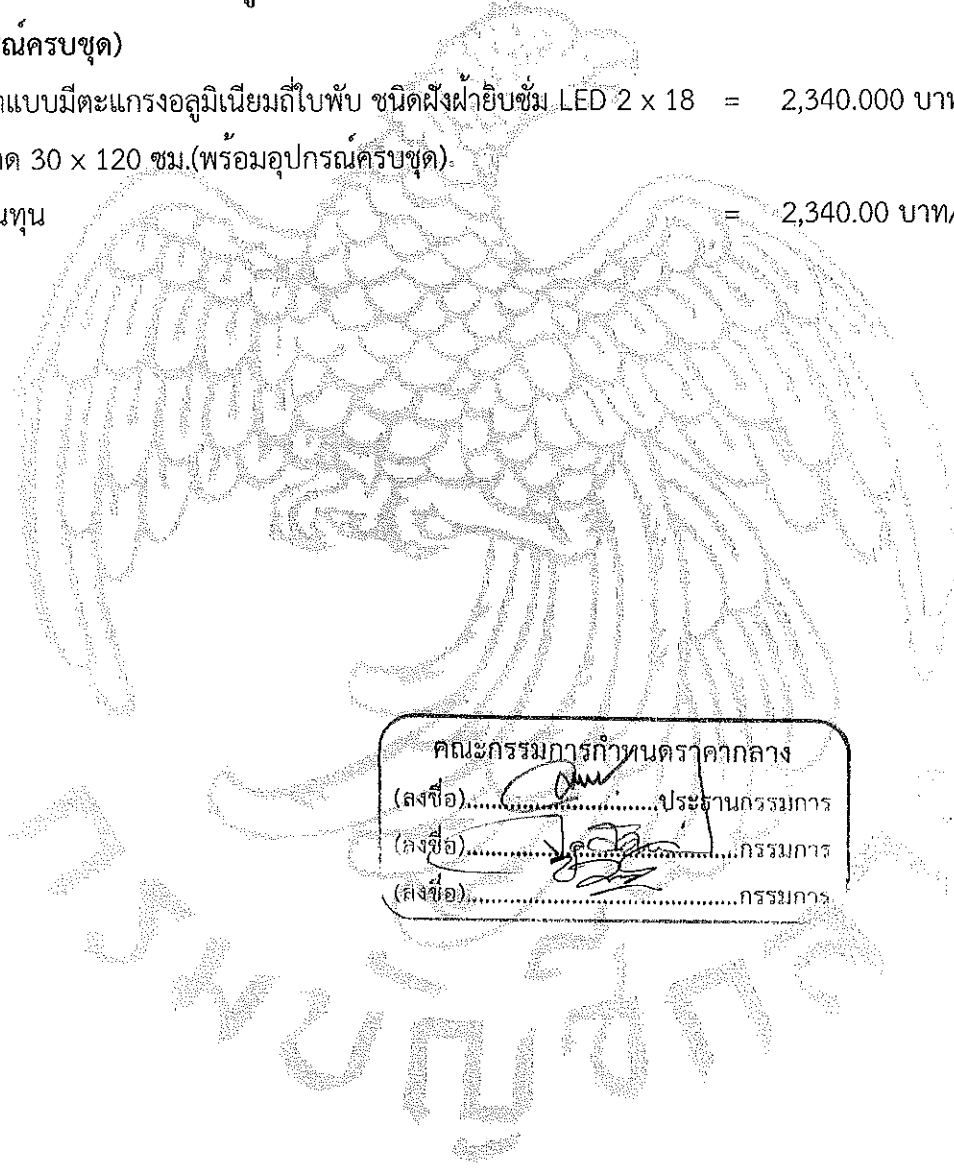

คณะกรรมการกำหนดราคากลาง  
(ลงชื่อ).....ประธานกรรมการ  
(ลงชื่อ).....กรรมการ  
(ลงชื่อ).....กรรมการ

โครงการ : ประกวดราคาจ้างก่อสร้างโครงการปรับปรุงอาคารโรงเรียนวัดบ่อ (นันทวิทยา) นครปากเกร็ด ๑ ด้วยวิธีประกวดราคาอิเล็กทรอนิกส์ (e-bidding) / โครงการปรับปรุงอาคารโรงเรียนวัดบ่อ (นันทวิทยา) นครปากเกร็ด ๑

## รายละเอียดการคำนวณค่างานต้นทุนต่อหน่วย

### 1 ปรับปรุงอาคารโรงเรียนวัดบ่อ (นันทวิทยา) นครปากเกร็ด 1

#### 1.4 งานปรับปรุงระบบไฟฟ้า

##### 1.4.3 โคมไฟฟ้าแบบมีตะแกรงอลูมิเนียมถึไบพับ LED 1 x 18 วัตต์ ขนาด 30 x 120 ซม. (พร้อมอุปกรณ์ครบชุด)

โคมไฟฟ้าแบบมีตะแกรงอลูมิเนียมถึไบพับ LED 1 x 18 วัตต์ ขนาด 30 = 1,970.000 บาท

x 120 ซม. (พร้อมอุปกรณ์ครบชุด)

ค่างานต้นทุน = 1,970.00 บาท/ชุด

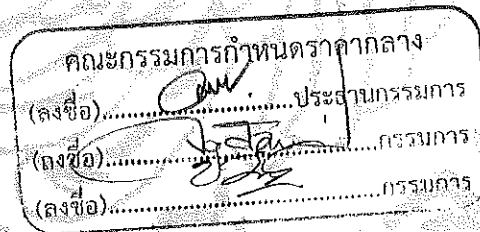

## รายละเอียดการคำนวณค่างานต้นทุนต่อหน่วย

### 1 ปรับปรุงอาคารโรงเรียนวัดบ่อ (นันทวิทยา) นครปากเกร็ด 1

#### 1.4 งานปรับปรุงระบบไฟฟ้า

##### 1.4.4 สวิตซ์ไฟฟ้า

สวิตซ์ไฟฟ้าสองทาง 15A 250V

= 53.000 บาท

ค่างานต้นทุน

= 53.00 บาท/ชุด



โครงการ : ประกวดราคาจ้างก่อสร้างโครงการปรับปรุงอาคารโรงเรียนวัดบ่อ (นันทวิทยา) นครปากเกร็ด ๑ ด้วยวิธีประกวดราคาอิเล็กทรอนิกส์ (e-bidding) / โครงการปรับปรุงอาคารโรงเรียนวัดบ่อ (นันทวิทยา) นครปากเกร็ด ๑

### รายละเอียดการคำนวณค่างานต้นทุนต่อหน่วย

#### 1 ปรับปรุงอาคารโรงเรียนวัดบ่อ (นันทวิทยา) นครปากเกร็ด 1

##### 1.4 งานปรับปรุงระบบไฟฟ้า

##### 1.4.5 เต้าเสียบ (ชนิดคู่)

เต้ารับไฟฟ้าแบบคู่ ชากลม-แบน 16A 250V มีกราวด์ มีม่าน = 167.000 บาท

ค่างานต้นทุน = 167.00 บาท/ชุด

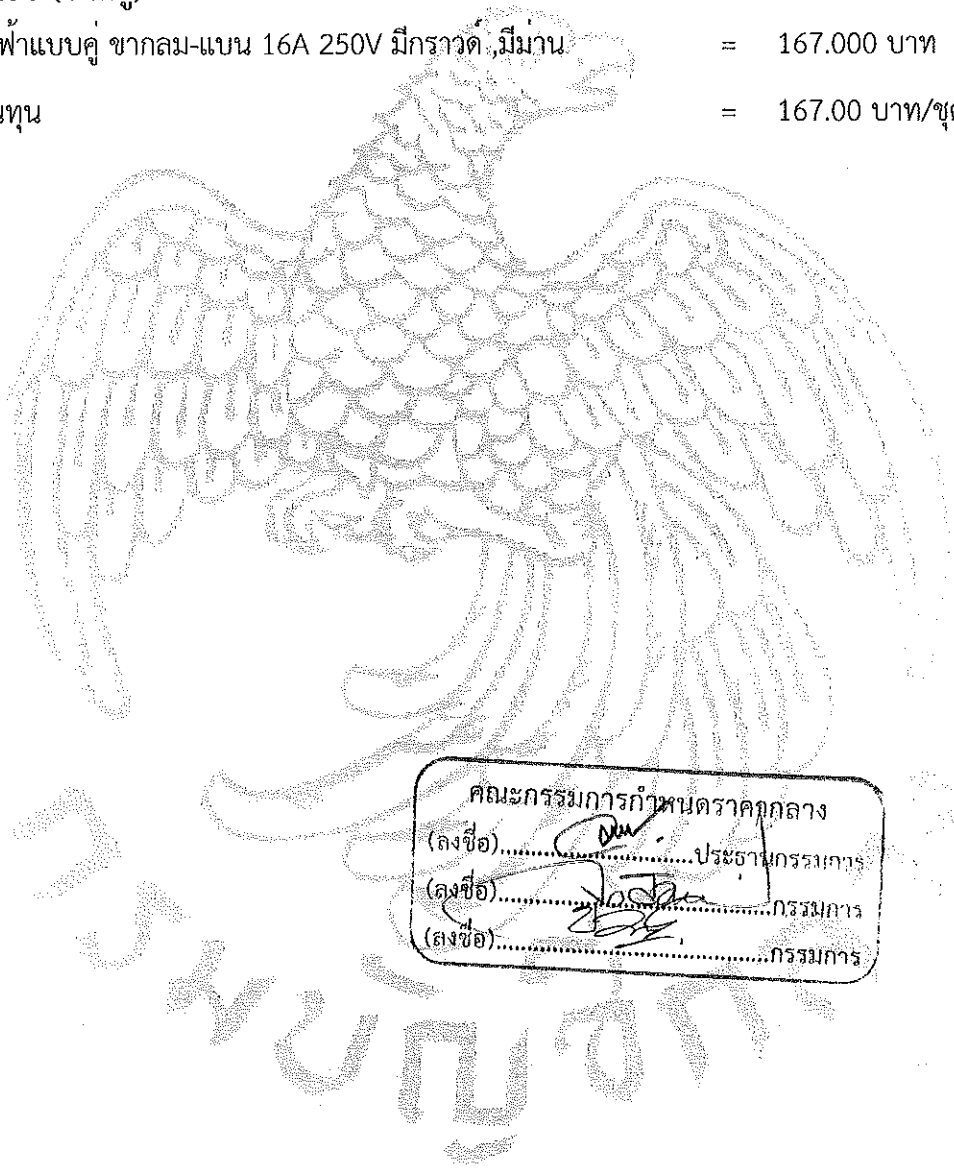

คณะกรรมการกำหนดราคากลาง  
(ลงชื่อ).....ประธานกรรมการ  
(ลงชื่อ).....กรรมการ  
(ลงชื่อ).....กรรมการ



## รายละเอียดการคำนวณค่างานต้นทุนต่อหน่วย

### 1 ปรับปรุงอาคารโรงเรียนวัดบ่อ (นันทวิทยา) นครปากเกร็ด 1

#### 1.4 งานปรับปรุงระบบไฟฟ้า

##### 1.4.6 งานเดินสายไฟฟ้าพร้อมท่อร้อยสายและอุปกรณ์ยึดติด

สายไฟดวงโคม @ 169.000 จุด	= 82.000 บาท
ค่าแรง = 76.000 บาท	= 26,702.000 บาท
สายไฟสวิทช์ @ 16.000 จุด	= 145.000 บาท
ค่าแรง = 76.000 บาท	= 3,536.000 บาท
สายไฟเต้าเสียบ @ 53.000 จุด	= 420.000 บาท
ค่าแรง = 110.000 บาท	= 28,090.000 บาท
สายไฟพัดลมโคจร @ 57.000 จุด	= 420.000 บาท
ค่าแรง = 110.000 บาท	= 30,210.000 บาท
ท่อเหล็กร้อยสายไฟฟ้า @ 695.000 เมตร = 55.000 บาท	= 38,225.000 บาท
ข้อต่อและอุปกรณ์ท่อเหล็กร้อยสายไฟฟ้า (คิด 30% ราคาท่อ)	= 11,467.500 บาท
ค่างานต้นทุน	= 138,230.50 บาท/งาน

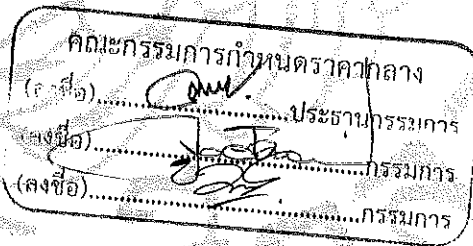

โครงการ : ประกวดราคาจ้างก่อสร้างโครงการปรับปรุงอาคารโรงเรียนวัดบ่อ (นันทวิทยา) นครปากเกร็ด ๑ ด้วยวิธีประกวดราคาอิเล็กทรอนิกส์ (e-bidding) / โครงการปรับปรุงอาคารโรงเรียนวัดบ่อ (นันทวิทยา) นครปากเกร็ด ๑

## รายละเอียดการคำนวณค่างานต้นทุนต่อหน่วย

### 1 ปรับปรุงอาคารโรงเรียนวัดบ่อ (นันทวิทยา) นครปากเกร็ด 1

#### 1.5 งานอื่น ๆ

##### 1.5.1 ป้ายเหล็กประชาสัมพันธ์โครงการ

ป้ายเหล็กประชาสัมพันธ์โครงการ

= 5,400.000 บาท

ค่างานต้นทุน

= 5,400.00 บาท/ป้าย



คณะกรรมการกำหนดราคากลาง  
(ลงชื่อ).....ประธานกรรมการ  
(ลงชื่อ).....กรรมการ  
(ลงชื่อ).....กรรมการ

### Factor F อาคาร

เงินล่วงหน้าจ่าย	0.00 %	ดอกเบี้ยเงินกู้	5.00 % ต่อปี
เงินประกันผลงานหัก	0.00 %	ค่าภาษีมูลค่าเพิ่ม (VAT)	7.00 %

ค่างาน (ทุน) ล้านบาท	ค่าใช้จ่ายในการดำเนินงานก่อสร้าง (%)				รวมในรูป Factor F	ภาษีมูลค่าเพิ่ม (VAT)	Factor F
	ค่าอำนวยการ	ค่าดอกเบี้ย	ค่ากำไร	รวมค่าใช้จ่าย			
≤0.50	15.6878	0.8333	5.5000	22.0211	1.2202	1.0700	1.3056
1.00	15.4672	0.8333	5.5000	21.8005	1.2180	1.0700	1.3033
2.00	15.3236	0.8333	5.5000	21.6569	1.2166	1.0700	1.3017
5.00	15.0257	0.8333	5.5000	21.3590	1.2136	1.0700	1.2985
10.00	14.9669	0.8333	5.0000	20.8002	1.2080	1.0700	1.2926
15.00	11.7015	0.8333	5.0000	17.5348	1.1753	1.0700	1.2576
20.00	10.9900	0.8333	5.0000	16.8233	1.1682	1.0700	1.2500
25.00	8.9691	0.8333	4.5000	14.3024	1.1430	1.0700	1.2230
30.00	8.1867	0.8333	4.5000	13.5200	1.1352	1.0700	1.2147

บริษัท เสาสมภพ

10 มิถุนายน 2565 09:19:12

คณะกรรมการกำหนดราคากลาง  
(ลงชื่อ).....ประธานกรรมการ  
(ลงชื่อ).....กรรมการ  
(ลงชื่อ).....กรรมการ

**Factor F อาคาร**

เงินล่วงหน้าจ่าย	0.00 %	ดอกเบี้ยเงินกู้	5.00 % ต่อปี
เงินประกันผลงานหัก	0.00 %	ค่าภาษีมูลค่าเพิ่ม (VAT)	7.00 %

ค่างาน (ทุน) ล้านบาท	ค่าใช้จ่ายในการดำเนินงานก่อสร้าง (%)				รวมในรูป Factor F	ภาษีมูลค่าเพิ่ม ( VAT )	Factor F
	ค่าอำนวยการ	ควดอกเบี้ย	ค่ากำไร	รวมค่าใช้จ่าย			
40.00	8.1502	0.8333	4.5000	13.4835	1.1348	1.0700	1.2143
50.00	8.1389	0.8333	4.5000	13.4722	1.1347	1.0700	1.2142
60.00	7.7222	0.8333	4.0000	12.5555	1.1256	1.0700	1.2043
70.00	7.6191	0.8333	4.0000	12.4524	1.1245	1.0700	1.2032
80.00	7.6191	0.8333	4.0000	12.4524	1.1245	1.0700	1.2032
90.00	7.6108	0.8333	4.0000	12.4441	1.1244	1.0700	1.2032
100.00	7.6108	0.8333	4.0000	12.4441	1.1244	1.0700	1.2032
150.00	7.3615	0.8333	4.0000	12.1948	1.1219	1.0700	1.2005
200.00	7.3632	0.8333	4.0000	12.1965	1.1220	1.0700	1.2005

บริษัท เสาศมภพ

10 มิถุนายน 2565 09:19:12

คณะกรรมการกำหนดราคากลาง  
(ลงชื่อ).....ประธานกรรมการ  
(ลงชื่อ).....กรรมการ  
(ลงชื่อ).....กรรมการ

Factor F อาคาร

เงินล่วงหน้าจ่าย	0.00 %	ดอกเบี้ยเงินกู้	5.00 % ต่อปี
เงินประกันผลงานหัก	0.00 %	ค่าภาษีมูลค่าเพิ่ม (VAT)	7.00 %

ค่าจ้าง (ทุน) ล้านบาท	ค่าใช้จ่ายในการดำเนินงานก่อสร้าง (%)				รวมในรูป Factor.F	ภาษีมูลค่าเพิ่ม ( VAT )	Factor F
	ค่าอำนวยความสะดวก	ค่าดอกเบี้ย	ค่ากำไร	รวมค่าใช้จ่าย			
250.00	7.2751	0.8333	4.0000	12.1084	1.1211	1.0700	1.1996
300.00	7.1959	0.8333	3.5000	11.5292	1.1153	1.0700	1.1934
350.00	6.3974	0.8333	3.5000	10.7307	1.1073	1.0700	1.1848
400.00	6.3220	0.8333	3.5000	10.6553	1.1066	1.0700	1.1840
500.00	6.2743	0.8333	3.5000	10.6076	1.1061	1.0700	1.1835
≥500.00	5.6692	0.8333	3.5000	10.0025	1.1000	1.0700	1.1770

คณะกรรมการกำหนดราคากลาง  
 (ลงชื่อ).....ประธานกรรมการ  
 (ลงชื่อ).....กรรมการ  
 (ลงชื่อ).....กรรมการ

ค่างานต้นทุนรวมทั้งโครงการ			4,003,200.75 บาท
แหล่งของเงินงบประมาณ			5,300,000.00 บาท
แหล่งของเงินนอกงบประมาณ			0.00 บาท
จากตาราง Factor F อาคาร			
เงินล่วงหน้าจ่าย	0.00 %	ดอกเบี้ยเงินกู้	5.00 % ต่อปี
เงินประกันผลงานหัก	0.00 %	ค่าภาษีมูลค่าเพิ่ม (VAT)	7.00 %

Factor F อาคาร

ค่างานต้นทุน	Factor F
2,000,000.00	1.3017
4,003,200.75	1.2995
5,000,000.00	1.2985

คณะกรรมการกำหนดราคากลาง  
 (ลงชื่อ).....ประธานกรรมการ  
 (ลงชื่อ).....กรรมการ  
 (ลงชื่อ).....กรรมการ

แบบสรุปค่าครุภัณฑ์จัดซื้อ

กลุ่มงาน/งาน งานครุภัณฑ์จัดซื้อ

ชื่อโครงการ/งานก่อสร้าง ประกวราคาจ้างก่อสร้างโครงการปรับปรุงอาคารโรงเรียนวัดบ่อ (นันทวิทยา) นครปากเกร็ด ๑ ด้วยวิธีประกวดราคาอิเล็กทรอนิกส์ (e-bidding) /  
โครงการปรับปรุงอาคารโรงเรียนวัดบ่อ (นันทวิทยา) นครปากเกร็ด ๑

สถานที่ก่อสร้าง ตำบล ปากเกร็ด อำเภอ ปากเกร็ด จังหวัด นนทบุรี

แบบเลขที่ กส.113/2563

หน่วยงานเจ้าของโครงการ/งานก่อสร้าง เทศบาลนครปากเกร็ด / เทศบาลนครปากเกร็ด

คำนวณราคากลาง เมื่อวันที่

หน่วย : บาท

ลำดับที่	รายงาน	ค่างาน	ภาษีมูลค่าเพิ่ม	ค่าก่อสร้าง	หมายเหตุ
1	พืดลมโคจรติดเพดาน ขนาด 16	97,185.00	6,802.95	103,987.95	
รวมค่าก่อสร้าง				103,987.95	

คณะกรรมการกำหนดราคากลาง  
 (ลงชื่อ).....ประธานกรรมการ  
 (ลงชื่อ).....กรรมการ  
 (ลงชื่อ).....กรรมการ

## แบบสรุปค่าครุภัณฑ์จัดซื้อ

ชื่อโครงการ/งานก่อสร้าง	ประกวดราคาจ้างก่อสร้างโครงการปรับปรุงอาคารโรงเรียนวัดบ่อ (นันทวิทยา) นครปากเกร็ด ๑ ด้วยวิธีประกวดราคาอิเล็กทรอนิกส์ (e-bidding) /					
	โครงการปรับปรุงอาคารโรงเรียนวัดบ่อ (นันทวิทยา) นครปากเกร็ด ๑					
สถานที่ก่อสร้าง	ตำบล	ปากเกร็ด	อำเภอ	ปากเกร็ด	จังหวัด	นนทบุรี
แบบเลขที่	กส.113/2563					
หน่วยงานเจ้าของโครงการ/งานก่อสร้าง	เทศบาลนครปากเกร็ด / เทศบาลนครปากเกร็ด					
แบบ พร. 4	ที่แนบ	มีจำนวน	หน้า			
คำนวณราคากลาง	เมื่อวันที่					

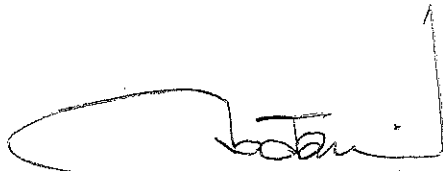
  
 ( นายวิษรากรณ์ สมศักดิ์ )  
 กรรมการกำหนดราคากลาง

  
 ( นางสาวประภากร นนทจันทร์ )  
 ประธานกรรมการกำหนดราคากลาง

  
 ( ชนิษฐา เสาศมภ )  
 กรรมการกำหนดราคากลาง

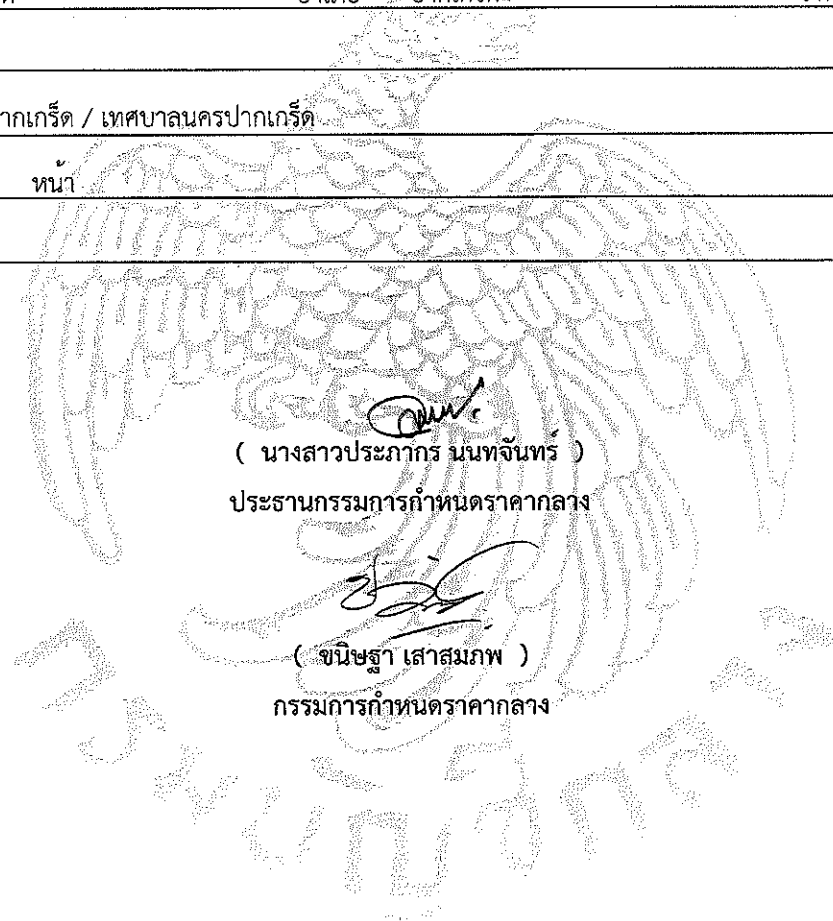



# แบบฟอร์มบันทึกแสดงผลความจำเป็นรายละเอียดของการสืบและการกำหนดราคาและหรือแหล่งวัสดุก่อสร้าง

## รายงานจากแหล่งของข้อมูลวัสดุ

ชื่อโครงการ ประกวดราคาจ้างก่อสร้างโครงการปรับปรุงอาคารโรงเรียนวัดบ่อ (นันทวิทยา) นครปากเกร็ด ๑ ด้วยวิธีประกวดราคาอิเล็กทรอนิกส์ (e-bidding) / โครงการปรับปรุงอาคารโรงเรียนวัดบ่อ (นันทวิทยา)

นครปากเกร็ด ๑

หน่วยงาน เทศบาลนครปากเกร็ด / เทศบาลนครปากเกร็ด

ลำดับที่	รายการ	หน่วย	ทองที่ก่อสร้าง	ทองที่ก่อสร้างจังหวัดใกล้เคียง	แหล่งผลิต	หน่วยงานภาครัฐ	สำนักงบประมาณ	อื่นๆ ระบุ	สถานที่สืบ	วันที่สืบราคา	เหตุผลการสืบราคา
1	งานทาสีผ้า	บาท/ตร.ม.				X			สพฐ.	10 มิถุนายน 2565	สืบราคาจาก สพฐ.
2	ปูกระเบื้องพื้นแกรนิตโต้ขนาด0.60x0.60ม.(รวมปูนทราย)ชนิดผิวเรียบ	บาท/ตร.ม.				X			สพฐ.	10 มิถุนายน 2565	สืบราคาจาก สพฐ.
3	ประตูไม้เนื้อแข็งขนาด0.90x2.00ม.พร้อมวงกบอุปกรณ์ครบชุด	บาท				X			สพฐ.	10 มิถุนายน 2565	สืบราคาจาก สพฐ.
4	หน้าต่างอลูมิเนียม(พร้อมติดฟิล์ม)ขนาด1.10x4.15ม.พร้อมอุปกรณ์ครบชุด	บาท				X			สพฐ.	10 มิถุนายน 2565	สืบราคาจาก สพฐ.
5	ประตูไฟเบอร์กลาสขนาด0.70x2.00ม.พร้อมวงกบอุปกรณ์ครบชุด	บาท				X			สพฐ.	10 มิถุนายน 2565	สืบราคาจาก สพฐ.

ชนิษฐา เสาศสมภพ

10 มิถุนายน 2565 09:17:26

คณะกรรมการกำหนดราคากลาง  
 (ลงชื่อ).....ประธานกรรมการ  
 (ลงชื่อ).....กรรมการ  
 (ลงชื่อ).....กรรมการ

# แบบฟอร์มบันทึกแสดงผลความจำเป็นรายละเอียดของการสืบและการกำหนดราคาและหรือแหล่งวัสดุก่อสร้าง

## รายงานจากแหล่งของข้อมูลวัสดุ

ชื่อโครงการ ประกวดราคาจ้างก่อสร้างโครงการปรับปรุงอาคารโรงเรียนวัดบ่อ (นันทวิทยา) นครปากเกร็ด ๑ ด้วยวิธีประกวดราคาอิเล็กทรอนิกส์ (e-bidding) / โครงการปรับปรุงอาคารโรงเรียนวัดบ่อ (นันทวิทยา) นครปากเกร็ด ๑

หน่วยงาน เทศบาลนครปากเกร็ด / เทศบาลนครปากเกร็ด

ลำดับที่	รายการ	หน่วย	ท้องที่ก่อสร้าง	ท้องที่ก่อสร้างจังหวัดใกล้เคียง	แหล่งผลิต	หน่วยงานภาครัฐ	สำนักงานประมาณ	อื่นๆ ระบุ	สถานที่สืบ	วันที่สืบราคา	เหตุผลการสืบราคา
6	โลจิกโครกแบบนั่งราบแบบหมอน้ำพร้อมอุปกรณ์ครบชุด	บาท				X			สพฐ.	10 มิถุนายน 2565	สืบราคาจาก สพฐ.
7	ฝ้ายิปซัมบอร์ดหนา9มม.แบบมีพอยล์คร่าวโลหะชุบสังกะสี	บาท				X			สพฐ.	10 มิถุนายน 2565	สืบราคาจาก สพฐ.
8	ปุกระเบื้องพื้นมัน้ำนังอาคารเรียนชั้น2-4ขนาด0.20x0.20ม.(รวมปูนทราย)ชนิดผิวเรียบ	บาท				X			สพฐ.	10 มิถุนายน 2565	สืบราคาจาก สพฐ.
9	ประตูม้วนสแตนเลสขนาด2.50x4.10ม.(มีเสากลาง)	บาท				X			สพฐ.	10 มิถุนายน 2565	สืบราคาจาก สพฐ.

คณะกรรมการกำหนดราคากลาง

(ลงชื่อ).....ประธานกรรมการ

(ลงชื่อ).....กรรมการ

(ลงชื่อ).....กรรมการ

# แบบฟอร์มบันทึกแสดงผลความจำเป็นรายละเอียดของการสืบและการกำหนดราคาและหรือแหล่งวัสดุก่อสร้าง

## รายงานจากแหล่งของข้อมูลวัสดุ

ชื่อโครงการ ประกวดราคาจ้างก่อสร้างโครงการปรับปรุงอาคารโรงเรียนวัดบ่อ (นันทวิทยา) นครปากเกร็ด ๑ ด้วยวิธีประกวดราคาอิเล็กทรอนิกส์ (e-bidding) / โครงการปรับปรุงอาคารโรงเรียนวัดบ่อ (นันทวิทยา) นครปากเกร็ด ๑  
 หน่วยงาน เทศบาลนครปากเกร็ด / เทศบาลนครปากเกร็ด

ลำดับที่	รายการ	หน่วย	ท้องที่ก่อสร้าง	ท้องที่ก่อสร้างจังหวัดใดเพียง	แหล่งผลิต	หน่วยงานภาครัฐ	สำนักงานประมาณ	อื่นๆ ระบุ	สถานที่สืบ	วันที่สืบราคา	เหตุผลการสืบราคา
10	ปูกระเบื้องที่ล้างมือบริเวณโรงอาหารกระเบื้องปูพื้นขนาด0.30x0.30ม.(รวมปูนทราย)ชนิดผิวเรียบ	บาท				X			สพฐ.	10 มิถุนายน 2565	สืบราคาจาก สพฐ.
11	ก๊อคน้ำอ่างล้างมือแบบก้านโยกบริเวณทางออกประตู	บาท				X			สพฐ.	10 มิถุนายน 2565	สืบราคาจาก สพฐ.
12	ก๊อคน้ำอ่างล้างมือแบบก้านโยกบริเวณโรงอาหาร	บาท				X			สพฐ.	10 มิถุนายน 2565	สืบราคาจาก สพฐ.
13	หน้าต่างอลูมิเนียมบานตาย(พร้อมติดตั้งฟิล์ม)ขนาด2.30x3.20ม.พร้อมอุปกรณ์ครบชุด	บาท				X			สพฐ.	10 มิถุนายน 2565	สืบราคาจาก สพฐ.

ชนิษฐา เสาสมภพ

10 มิถุนายน 2565 09:17:26

คณะกรรมการกำหนดราคาากลาง  
 (ลงชื่อ).....ประธานกรรมการ  
 (ลงชื่อ).....กรรมการ  
 (ลงชื่อ).....กรรมการ

# แบบฟอร์มบันทึกแสดงผลความจำเป็นรายละเอียดของการสืบและการกำหนดราคาและหรือแหล่งวัสดุก่อสร้าง

## รายงานจากแหล่งของข้อมูลวัสดุ

ชื่อโครงการ ประกวดราคาจ้างก่อสร้างโครงการปรับปรุงอาคารโรงเรียนวัดบ่อ (นันทวิทยา) นครปากเกร็ด ๑ ด้วยวิธีประกวดราคาอิเล็กทรอนิกส์ (e-bidding) / โครงการปรับปรุงอาคารโรงเรียนวัดบ่อ (นันทวิทยา)

นครปากเกร็ด ๑

หน่วยงาน เทศบาลนครปากเกร็ด / เทศบาลนครปากเกร็ด

ลำดับที่	รายการ	หน่วย	ท้องที่ก่อสร้าง	ท้องที่ก่อสร้างจังหวัดใกล้เคียง	แหล่งผลิต	หน่วยงานภาครัฐ	สำนักงานประมง	อื่นๆ ระบุ	สถานที่สืบ	วันที่สืบราคา	เหตุผลการสืบราคา
14	หน้าต่างอลูมิเนียมบานตาย(พร้อมติดตั้ง)ขนาด1.20x2.15ม.พร้อมอุปกรณ์ครบชุด	บาท				X			สพฐ.	10 มิถุนายน 2565	สืบราคาจาก สพฐ.
15	หน้าต่างอลูมิเนียมบานตาย(พร้อมติดตั้ง)ขนาด1.20x1.65ม.พร้อมอุปกรณ์ครบชุด	บาท				X			สพฐ.	10 มิถุนายน 2565	สืบราคาจาก สพฐ.
16	หน้าต่างอลูมิเนียมบานตาย(พร้อมติดตั้ง)ขนาด2.35x2.75ม.พร้อมอุปกรณ์ครบชุด	บาท				X			สพฐ.	10 มิถุนายน 2565	สืบราคาจาก สพฐ.
17	หลังคาเมทัลชีทเคลือบสีหนา0.4มม.	บาท				X			สพฐ.	10 มิถุนายน 2565	สืบราคาจาก สพฐ.
18	ฉนวนกันความร้อนPUหนา25มม.	บาท/ตร.ม.				X			สพฐ.	10 มิถุนายน 2565	สืบราคาจาก สพฐ.

บริษัท เสาศมภ

10 มิถุนายน 2565 09:17:26

คณะกรรมการกำหนดราคากลาง  
(ลงชื่อ).....ประธานกรรมการ  
(ลงชื่อ).....กรรมการ

# แบบฟอร์มบันทึกแสดงผลความจำเป็นรายละเอียดของการสืบและการกำหนดราคาและหรือแหล่งวัสดุก่อสร้าง

## รายงานจากแหล่งของข้อมูลวัสดุ

ชื่อโครงการ ประกวดราคาจ้างก่อสร้างโครงการปรับปรุงอาคารโรงเรียนวัดบ่อ (นันทวิทยา) นครปากเกร็ด ๑ ด้วยวิธีประกวดราคาอิเล็กทรอนิกส์ (e-bidding) / โครงการปรับปรุงอาคารโรงเรียนวัดบ่อ (นันทวิทยา) นครปากเกร็ด ๑  
 หน่วยงาน เทศบาลนครปากเกร็ด / เทศบาลนครปากเกร็ด

ลำดับที่	รายการ	หน่วย	ท้องที่ก่อสร้าง	ท้องที่ก่อสร้างจังหวัดใกล้เคียง	แหล่งผลิต	หน่วยงานภาครัฐ	สำนักงานปริมาณ	อื่นๆ ระบุ	สถานที่สืบ	วันที่สืบราคา	เหตุผลการสืบราคา
19	โคมไฟฟ้าแบบมีตะแกรงอลูมิเนียมถึใบ พับชนิดลอยตัวLED2x18วัตต์ขนาด30x 120ชม.(พร้อมอุปกรณ์ครบชุด)	บาท				X			สพฐ.	10 มิถุนายน 2565	สืบราคาจาก สพฐ.
20	โคมไฟฟ้าแบบมีตะแกรงอลูมิเนียมถึใบ พับชนิดฝังฝ้ายิบซั่มLED2x18วัตต์ขนาด 30x120ชม.(พร้อมอุปกรณ์ครบชุด)	บาท				X			สพฐ.	10 มิถุนายน 2565	สืบราคาจาก สพฐ.
21	โคมไฟฟ้าแบบมีตะแกรงอลูมิเนียมถึใบ พับLED1x18วัตต์ขนาด30x120ชม.(พร ้อมอุปกรณ์ครบชุด)	บาท				X			สพฐ.	10 มิถุนายน 2565	สืบราคาจาก สพฐ.
22	สวิตซ์ไฟฟ้าสองทาง15A250V	บาท				X			สพฐ.	10 มิถุนายน 2565	สืบราคาจาก สพฐ.

บริษัท เสาศมภ

10 มิถุนายน 2565 09:17:26

คณะกรรมการกำหนดราคากลาง  
 (ลงชื่อ).....ประธานกรรมการ  
 (ลงชื่อ).....กรรมการ  
 (ลงชื่อ).....กรรมการ

# แบบฟอร์มบันทึกแสดงผลความจำเป็นรายละเอียดของการสืบและการกำหนดราคาและหรือแหล่งวัสดุก่อสร้าง

## รายงานจากแหล่งของข้อมูลวัสดุ

ชื่อโครงการ ประกวดราคาจ้างก่อสร้างโครงการปรับปรุงอาคารโรงเรียนวัดบ่อ (นันทวิทยา) นครปากเกร็ด ๑ ด้วยวิธีประกวดราคาอิเล็กทรอนิกส์ (e-bidding) / โครงการปรับปรุงอาคารโรงเรียนวัดบ่อ (นันทวิทยา) นครปากเกร็ด ๑

หน่วยงาน เทศบาลนครปากเกร็ด / เทศบาลนครปากเกร็ด

ลำดับที่	รายการ	หน่วย	ท้องที่ก่อสร้าง	ท้องที่ก่อสร้างจังหวัดใกล้เคียง	แหล่งผลิต	หน่วยงานภาครัฐ	สำนักงบประมาณ	อื่นๆ ระบุ	สถานที่สืบ	วันที่สืบราคา	เหตุผลการสืบราคา
23	เตารับไฟฟ้าแบบคู่ขากลม-แบน16A250Vมีกราวด์,มีมัน	บาท				X			สพฐ.	10 มิถุนายน 2565	สืบราคาจาก สพฐ.
24	สายไฟดวงโคม	บาท				X			สพฐ.	10 มิถุนายน 2565	สืบราคาจาก สพฐ.
25	สายไฟสวิตช์	บาท				X			สพฐ.	10 มิถุนายน 2565	สืบราคาจาก สพฐ.
26	สายไฟเต้าเสียบ	บาท				X			สพฐ.	10 มิถุนายน 2565	สืบราคาจาก สพฐ.
27	สายไฟพัดลมโคจร	บาท				X			สพฐ.	10 มิถุนายน 2565	สืบราคาจาก สพฐ.
28	ท่อเหล็กร้อยสายไฟฟ้า	บาท				X			สพฐ.	10 มิถุนายน 2565	สืบราคาจาก สพฐ.
29	ก๊อมน้ำ	บาท				X			สพฐ.	10 มิถุนายน 2565	สืบราคาจาก สพฐ.
รวมทั้งสิ้น (รายการ)			-	-	-	29	-	-			

ชนิษฐา เสาสมภพ

10 มิถุนายน 2565 09:17:26

คณะกรรมการกำหนดราคากลาง  
 (ลงชื่อ).....ประธานกรรมการ  
 (ลงชื่อ).....กรรมการ



สํานักการศึกษาระดับมัธยมศึกษา

โครงการ

ปรับปรุงอาคารโรงเรียนวัดบ่อ (นันทวิทยา) นครปากเกร็ด ๑

สถานที่ตั้งโครงการ

โรงเรียนวัดบ่อ (นันทวิทยา) นครปากเกร็ด ๑

ต.ปากเกร็ด อ.ปากเกร็ด จ.นนทบุรี



สารบัญแบบ	
แผ่นที่	รายการ
01	สารบัญสัญลักษณ์ประกอบแบบ
02	โครงการ, วัตถุประสงค์, รายละเอียดโครงการ
03	ข้อกำหนดและเงื่อนไข
04	แผนที่สังเขป, ผังบริเวณ
05	แปลนหรือตอนปรับปรุงชั้นที่ 1 (อาคารพุทธจักษุ), แปลนหรือตอนปรับปรุงชั้นที่ 2 (อาคารพุทธจักษุ)
06	แปลนหรือตอนปรับปรุงชั้นที่ 3 (อาคารพุทธจักษุ), แปลนหรือตอนปรับปรุงชั้นที่ 4 (อาคารพุทธจักษุ)
07	แปลนพื้นชั้นที่ 1 (อาคารพุทธจักษุ), แปลนพื้นชั้นที่ 2 (อาคารพุทธจักษุ)
08	แปลนพื้นชั้นที่ 3 (อาคารพุทธจักษุ), แปลนพื้นชั้นที่ 4 (อาคารพุทธจักษุ)
09	รูปด้าน - 1, รูปด้าน - 3
10	แปลนห้องน้ำ (หลังอาคารพุทธจักษุ), รูปตัด A, รูปตัด B
11	แปลนหรือปรับปรุงอาคารเก็บของและอาคารพักรอผู้ปกครอง
12	แปลนหรือระบบไฟฟ้าและติดตั้งระบบไฟฟ้าชั้นที่ 1 (อาคารพุทธจักษุ), แปลนหรือระบบไฟฟ้าและติดตั้งระบบไฟฟ้าชั้นที่ 2 (อาคารพุทธจักษุ)
13	แปลนหรือระบบไฟฟ้าและติดตั้งระบบไฟฟ้าชั้นที่ 3 (อาคารพุทธจักษุ), แปลนหรือระบบไฟฟ้าและติดตั้งระบบไฟฟ้าชั้นที่ 4 (อาคารพุทธจักษุ)
14	แปลนหรือพัดลมและติดตั้งพัดลมชั้นที่ 1 (อาคารพุทธจักษุ), แปลนหรือพัดลมและติดตั้งพัดลมชั้นที่ 2 (อาคารพุทธจักษุ)
15	แปลนหรือพัดลมและติดตั้งพัดลมชั้นที่ 3 (อาคารพุทธจักษุ), แปลนหรือพัดลมและติดตั้งพัดลมชั้นที่ 4 (อาคารพุทธจักษุ)
16	แบบขยายประตู - หน้าคาง
17	แบบขยายประตู - หน้าคาง
18	แบบป้ายโครงการ

สารบัญสัญลักษณ์ประกอบแบบ	
สัญลักษณ์	รายละเอียด
	เส้นแสดงระยะจากศูนย์กลางถึงศูนย์กลางเสา
	เส้นแสดงระยะจากศูนย์กลางถึงริม
	เส้นแสดงระยะจากริมถึงริม
	แสดงจุดขยายแบบ
	แสดงแนวรูปตัด
	แสดงประตูและวงกบ
	แสดงหน้าต่างและวงกบ
	แสดงชนิดของผิวพื้น
	แสดงชนิดของผิวผนัง

สำนักงานเขตบดินทามงคล	
โครงการ	ปรับปรุงอาคาร โรงเรียนวัดบดินทามงคล (บดินทามงคล) นครปากเกร็ด ๑
สถานที่ตั้งโครงการ	โรงเรียนวัดบดินทามงคล(บดินทามงคล) นครปากเกร็ด ๑ อ.ปากเกร็ด จ.นนทบุรี
สำรวจ	( นายวิชัย จันทร์ศิลป์ ) / ( นายสุริยเดช ศรีวงค์ ) /
เขียนแบบ	 ( นายสุริยเดช ศรีวงค์ )
หัวหน้างานเขียนแบบ	 ( นายวิชัย ประจักษ์ )
สถาปนิก	 ( นางสาวประภาพร นนทสิทธิ์ )
หัวหน้าโยธา	 ( นางสาวณิษฐา แก้วสมพ )
หัวหน้าฝ่ายวิศวกรรม	 ( นายเจษฎา ช่างทอง )
ผอ. ส่วนควบคุมการก่อสร้าง	 ( นายวิวัฒน์ ชัยรุ่งเรือง )
ผู้อำนวยการสำนักงานช่าง	 ( นายพชร ทวีทอง )
นิติกร	 ( นายสุรพร นนทสิทธิ์ )
นายช่างเทคนิค	 ( นายวิชัย บรรณาคักษ์ )
ทะเบียนเลขที่	บ.น. / เดือน / ปี
กค. 113/2563	15/12/2563
แผ่นที่	รวม
๐:	18



โครงการฯ ปรับปรุงอาคารเรียนโรงเรียนวัดบ่อ (นันทวิทยา) นครปากเกร็ด 1

วัตถุประสงค์ เพื่อบำรุงอาคารเรียนที่มีความประสงค์จะปรับปรุงอาคารเรียนโรงเรียนวัดบ่อ (นันทวิทยา) นครปากเกร็ด 1 ตามรายละเอียดแบบแปลน

รายละเอียดโครงการฯ

งานปรับปรุงอาคารทอธรักษา อาคารเก็บขยะและอาคารพักรอผู้ปกครอง โรงเรียนวัดบ่อ (นันทวิทยา) นครปากเกร็ด 1 พื้นที่ประมาณ 640.00 ตารางเมตร ตามแบบรูปและรายการของเทศบาล  
ประกอบด้วยงานปรับปรุงอาคารทอธรักษา พื้นที่ประมาณ 510.00 ตารางเมตรและงานปรับปรุงอาคารเก็บขยะและอาคารพักรอผู้ปกครอง พื้นที่ประมาณ 130.00 ตารางเมตร รวมทั้งปรับปรุง 640.00 ตารางเมตร

1. งานรื้อถอนอาคารทอธรักษา

- 1.1 รื้อถอนหินกระเบื้องอาคารเรียนเดิม พื้นที่รวมประมาณ 1,909.00 ตารางเมตร
- 1.2 รื้อถอนประตูห้องเรียนพร้อมวงกบ จำนวนรวม 32 ชุด
- 1.3 รื้อถอนหน้าต่างห้องเรียน จำนวนรวม 38 ชุด
- 1.4 รื้อถอนฝ้าอาคารเรียน ชั้น 4 พื้นที่รวมประมาณ 495.00 ตารางเมตร
- 1.5 รื้อถอนกระเบื้องอ่างล้างมือพร้อมก๊อกน้ำเดิม พื้นที่รวมประมาณ 40.00 ตารางเมตร
- 1.6 รื้อถอนประตูห้องน้ำ จำนวนรวม 13 ชุด (บริเวณห้องน้ำด้านหลังอาคารทอธรักษา)
- 1.7 รื้อถอนโถล้างมือห้องน้ำ จำนวนรวม 13 ชุด (บริเวณห้องน้ำด้านหลังอาคารทอธรักษา)
- 1.8 รื้อถอนหลังคาอาคารเก็บขยะและอาคารพักรอผู้ปกครอง พื้นที่รวมประมาณ 130.00 ตารางเมตร
- 1.9 รื้อถอนฝ้าอาคารเก็บขยะและอาคารพักรอผู้ปกครอง พื้นที่รวมประมาณ 55.00 ตารางเมตร

2. งานปรับปรุงซ่อมแซมอาคารทอธรักษา

- 2.1 งานปูกระเบื้องพื้นแกรนิตโต้ ขนาด 0.60x0.60 ม. พื้นที่รวมประมาณ 1,909.00 ตารางเมตร
- 2.2 งานติดตั้งประตูพร้อมวงกบห้องเรียน จำนวนรวม 32 ชุด
- 2.3 งานติดตั้งหน้าต่างอลูมิเนียมห้องเรียน จำนวนรวม 38 ชุด
- 2.4 งานติดตั้งประตูไฟเบอร์กลาส จำนวนรวม 13 ชุด (บริเวณห้องน้ำด้านหลังอาคารทอธรักษา)
- 2.5 งานติดตั้งโถล้างมือห้องน้ำ จำนวนรวม 13 ชุด (บริเวณห้องน้ำด้านหลังอาคารทอธรักษา)
- 2.6 งานติดตั้งฝ้ายิปซัมอาคารเรียน ชั้น 4 พร้อมทาสี หนา 9 มม. พื้นที่รวมประมาณ 495.00 ตารางเมตร
- 2.7 งานปูกระเบื้องผนังอาคารเรียนชั้น 2-4 ขนาด 0.20x0.20 ม. พื้นที่รวมประมาณ 53.00 ตารางเมตร
- 2.8 งานติดตั้งหน้าต่างอลูมิเนียมบริเวณบันได จำนวนรวม 8 ชุด
- 2.9 งานติดตั้งประตุม้วนสแตนเลส จำนวนรวม 2 ชุด
- 2.10 งานติดตั้งกระเบื้องปูพื้น ขนาด 0.30x0.30 ม. พร้อมก๊อกน้ำ อ่างล้างมือบริเวณทางออกประตู พื้นที่รวมประมาณ 9.00 ตารางเมตร
- 2.11 งานติดตั้งกระเบื้องปูพื้น ขนาด 0.30x0.30 ม. พร้อมก๊อกน้ำ อ่างล้างมือบริเวณโรงอาหาร พื้นที่รวมประมาณ 31.00 ตารางเมตร
- 2.12 งานติดตั้งหลังคาเมทัลชีทเคลือบสี หนา 0.4 มม. พร้อมฉนวนกันความร้อน PU 25 มม. อาคารเก็บขยะและอาคารพักรอผู้ปกครอง พื้นที่รวมประมาณ 130.00 ตารางเมตร
- 2.13 งานติดตั้งฝ้ายิปซัมบอร์ด หนา 9 มม. พร้อมทาสี พื้นที่รวมประมาณ 95.00 ตารางเมตร
- 2.14 งานปรับปรุงระบบไฟฟ้า



<b>สำนักงานช่างเทศบาลนครปากเกร็ด</b>	
โครงการ ปรับปรุงอาคาร โรงเรียนวัดบ่อ (นันทวิทยา) นครปากเกร็ด ๑	
สถานที่ตั้งโครงการ โรงเรียนวัดบ่อ(นันทวิทยา)นครปากเกร็ด ๑ ต.ปากเกร็ด อ.ปากเกร็ด จ.นนทบุรี	
สำรวจ ( นายวิชัย จานงค์ศิลป์ ) / ส ( นายสุริยเดช ศรีสาคร ) / ส	
เขียนแบบ ( นายสุริยเดช ศรีสาคร )	
หัวหน้างานเขียนแบบ ( นายวิชัย จานงค์ศิลป์ )	
สถาปนิก ( นางสุภาวดี ประภากร นนทบุรี )	
วิศวกรโยธา ( นางสาวชัชชญา เลาหิมัท )	
หัวหน้าฝ่ายวิศวกรรม ( นายเจน จิตตองราช )	
ผอ.ส่วนควบคุมการก่อสร้าง ( นายวิศิษฐ์ ชัยรุ่งเรือง )	
ผู้อำนวยการ สำนักงานช่าง ( นายอนุชา หวังจรรย์ )	
ผู้ใดเทศบาล ( นายสุภาวดี บุณศิริคุณ )	
นายกเทศมนตรี ( นายวิชัย บรรจาศักดิ์ )	
ทะเบียนแบบเลขที่	วัน / เดือน / ปี
คค. 113/2563	15/12/2563
แผ่นที่	รวม
02	16

**ข้อกำหนดและเงื่อนไข**

1. ก่อนทำการก่อสร้าง ผู้รับจ้างจะต้องตรวจสอบดูสถานที่ ที่จะทำการสร้างต่างๆ เพื่อทราบถึงปัญหา - อุปสรรคที่อาจเกิดขึ้นในขณะทำงาน เพื่อเตรียมวางแผนการทำงานให้รัดกุมยิ่งขึ้น
2. เทศบาลจะดัดแปลงแบบแปลน รายละเอียด และสัญญาเป็นสำคัญ กรณีที่มีปริมาณงานเพิ่มขึ้นเพื่อความถูกต้อง ผู้รับจ้างจะเรียกจ้างเงินจากเทศบาลไม่ได้ แต่ในกรณีที่ปริมาณงานลดลง เทศบาลฯ จะหักเงินลดลงตามปริมาณงาน โดยมีการยึดถือเป็นหลัก
3. หากรายละเอียดการดำเนินการหรือรายการขัดแย้งกันหรือมีปัญหาและอุปสรรคต่างๆ ไม่ว่าจะกรณีใดๆ ในขณะทำงาน คณะกรรมการตรวจสอบการจ้างลงวงสิทธิ์ที่จะตัดสินแก้ไขเพิ่มเติมแบบและรายการ เพื่อความละเอียดถูกต้องและเป็นประโยชน์ต่อทางราชการเป็นเกณฑ์ โดยผู้รับจ้างจะเรียกจ้างค่าจ้างเพิ่มเติมไม่ได้
4. ผู้รับจ้างจะต้องอำนวยความสะดวกตามสมควรในการเข้าไปตรวจและทำการควบคุมงานของผู้ว่าจ้างหรือผู้แทน
5. ผู้รับจ้างจะต้องซ่อมแซมส่วนที่เสียหาย อันเนื่องมาจากการทำงานทุกกรณี
6. ผู้รับจ้างจะต้องส่งแผนงานที่แสดงการก่อสร้างโครงการ ได้ทำการแล้วเสร็จตามสัญญา (Schedule of work) ให้แก่ผู้ควบคุมงานเพื่อเป็นแนวทางในการบริหารและควบคุมการก่อสร้าง
7. ไม่อนุญาตให้ผู้รับจ้าง ก่อสร้างบ้านพักคนงานในเขตพื้นที่ก่อสร้าง
8. ผู้รับจ้างจะต้องจัดทำป้ายแสดงลักษณะงานและงบประมาณ รวมทั้งระยะเวลาการทำงาน ติดตั้งไว้ในสถานที่ก่อสร้างที่สาธารณะมองเห็นได้อย่างเด่นชัด
9. ผู้รับจ้างจะต้องทำการเก็บและทำความสะอาดในสถานที่การก่อสร้างให้เรียบร้อย เมื่อแล้วงานเสร็จ



<b>สำนักการช่างเทศบาลนong</b>	
โครงการ	ปรับปรุงอาคาร โรงเรียนวัดโคก (นันทวิทยา) นครปากเกร็ด ๑
สถานที่ตั้งโครงการ	โรงเรียนวัดโคก(นันทวิทยา)นครปากเกร็ด ๑ ต.ปากเกร็ด อ.ปากเกร็ด จ.นนทบุรี
สำรวจ	( นายวินัย จันทร์ศิริ ) / AH ( นายสุริยเดช ศรีกลาง ) สุริยเดช
เขียนแบบ	สุริยเดช ( นายสุริยเดช ศรีกลาง )
หัวหน้าเขียนแบบ	 ( นายสุริยเดช ศรีกลาง )
สถาปนิก	 ( นางสาวระวีภรณ์ ขามทอง )
วิศวกรโยธา	 ( นางสาวระวีภรณ์ ขามทอง )
หัวหน้าฝ่ายวิศวกรรม	 ( นายเจน จันทองราช )
ผอ. ส่วนควบคุมการก่อสร้าง	 ( นายสุริยเดช ศรีกลาง )
ผู้อำนวยการสำนักการช่าง	 ( นายสุริยเดช ศรีกลาง )
นิติเทศบาล	 ( นายสุริยเดช ศรีกลาง )
นายกเทศมนตรี	 ( นายสุริยเดช ศรีกลาง )
ทะเบียนแบบเลขที่	วัน / เดือน / ปี
กล. 113/2563	15/12/2563
วันที่	รวม
03	18

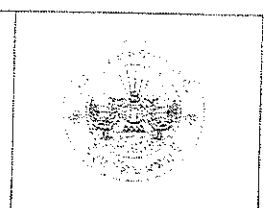
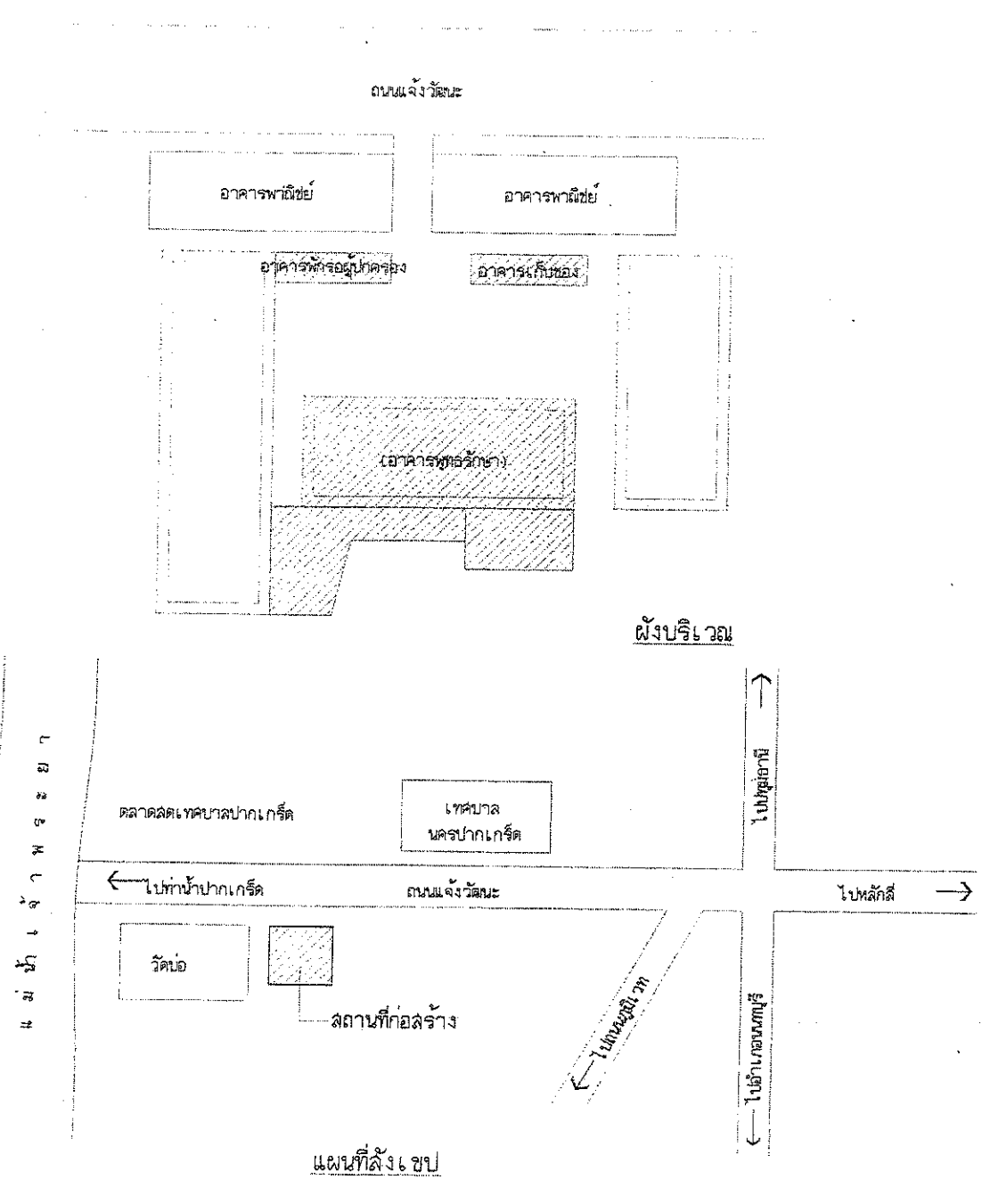

สำนักงานส่วนเขตเทศบาลนครปากเกร็ด	
โครงการ ปรับปรุงอาคาร โรงเรียนวัดน้อย (นิคมวิทยา) นครปากเกร็ด ๑	
สถานที่ตั้งโครงการ โรงเรียนวัดน้อย (นิคมวิทยา) นครปากเกร็ด ๑ ต.ปากเกร็ด อ.ปากเกร็ด จ.นนทบุรี	
สำรวจ ( นายวิชัย ช่างศิลป์ ) / ๒ ( นายสุวิทย์ ศรีกลาง ) / ๒๕๖๓	
เขียนแบบ / ๒๐๐๘ ( นายสุวิทย์ ศรีกลาง )	
หัวหน้างานเขียนแบบ / ๒๐๐๘ ( นายวิชัย ช่างศิลป์ )	
สถาปนิก	ออกแบบ ( นางสาวประภัสสร นนทจันทร์ )
วิศวกรโยธา	ออกแบบ ( นางสาวณิษฐา เคาสมาน )
หัวหน้าฝ่ายวิศวกรรม	ตรวจ ( นายเจน จ้างทองชาย )
ผอ.ส่วนควบคุมอาคารก่อสร้าง	ตรวจ ( นายวิชัย ช่างศิลป์ )
ผู้อำนวยการสำนักงาน	เซ็นอนุมัติ ( นายพชร พึ่งพิง )
นิติเทศบาล	เซ็นอนุมัติ ( นายสุวิทย์ บุญศิริโต )
นายกเทศมนตรี	เซ็นอนุมัติ ( นายวิชัย บงธาดาคำดี )
ทะเบียนเลขที่	วัน / เดือน / ปี
กค. 113/2563	15/12/2563
แผ่นที่	รวม
๐๔	18

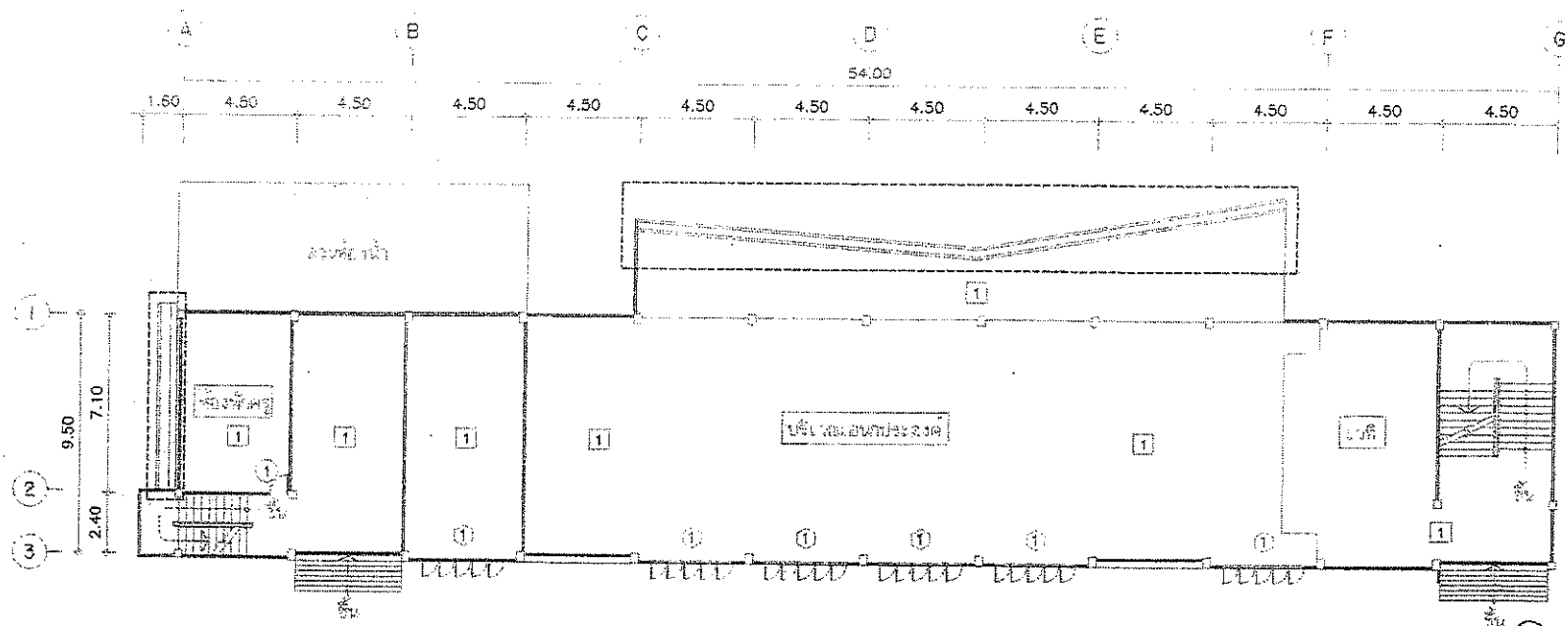

แปลนรีดถอนปรับปรุงชั้นที่ 1 (อาคารพุทธรักษา)  
SCALE 1:200

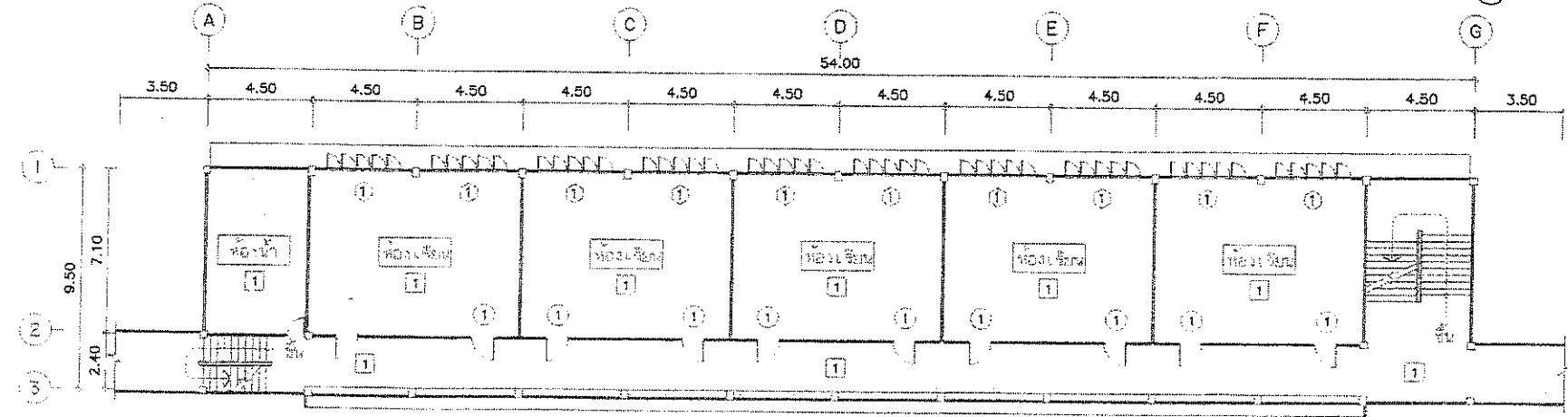
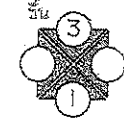

แปลนรีดถอนปรับปรุงชั้นที่ 2 (อาคารพุทธรักษา)  
SCALE 1:200

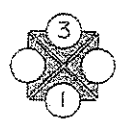

- 1 งานรื้อถอนพื้นกระเบื้องอาคารเรียนเดิม พื้นทั้งหมดประมาณ 1,909.00 ตารางเมตร
- 1 งานรื้อถอนประตูห้องเรียนพร้อมวงกบเดิม จำนวนรวม 32 ชุด
- 1 งานรื้อถอนหน้าต่างห้องเรียนเดิม จำนวนรวม 37 ชุด
- C1 งานรื้อถอนฝ้าอาคารเรียน ชั้น 4 พื้นทั้งหมดประมาณ 495.00 ตารางเมตร
- งานรื้อถอนกระเบื้องอ่างล้างมือพร้อมก๊อกน้ำเดิม พื้นทั้งหมดประมาณ 40.00 ตารางเมตร

สำนักงานเขตพื้นที่การศึกษามัธยมศึกษา กรุงเทพมหานคร	
โครงการ ปรับปรุงอาคาร โรงเรียนวัดโสม (เขตลาดกระบัง) นครปากเกร็ด ๑	
สถาปัตย์วิศวกรรม โรงเรียนวัดโสม(มัธยมศึกษา)นครปากเกร็ด ๑ ต.ปากเกร็ด อ.ปากเกร็ด จ.นนทบุรี	
สำรวจ ( นายวิชัย จันทร์ศิลป์ ) / <i>W</i> ( นายสุวิทย์ ศรีดำรง ) / <i>S</i>	
เขียนแบบ <i>W</i> ( นายสุวิทย์ ศรีดำรง )	
หัวหน้างานเขียนแบบ <i>W</i> ( นายวิศิษฏ์ วัฒนศักดิ์ )	
สถาปนิก	<i>W</i> สถาปนิก ( นางสาวประภัสรา นนทจันทร์ )
วิศวกรโยธา	<i>W</i> วิศวกรโยธา ( นางสาวพิชญ์ฐา เสงี่ยมภพ )
หัวหน้าฝ่ายวิศวกรรม	<i>W</i> วิศวกร ( นายเจน จ่าทองราช )
ผอ. ส่วนควบคุมการก่อสร้าง	<i>W</i> วิศวกร ( นายวิชัย ชัยรุ่งเรือง )
ผู้อำนวยการสำนักงานช่าง	<i>W</i> วิศวกร ( นายเทพพร หวังพรชัย )
วิศวกรเทคนิค	<i>W</i> วิศวกร ( นายชุตพร บุญศิริวิไล )
นายกเทศมนตรี	<i>W</i> นายกเทศมนตรี ( นายวิชัย บรรณาศักดิ์ )
ทะเบียนแบบเลขที่	รับ / เก็บ / 0
ณ. 113/2563	15/12/2563
แผ่นที่	รวม
05	18

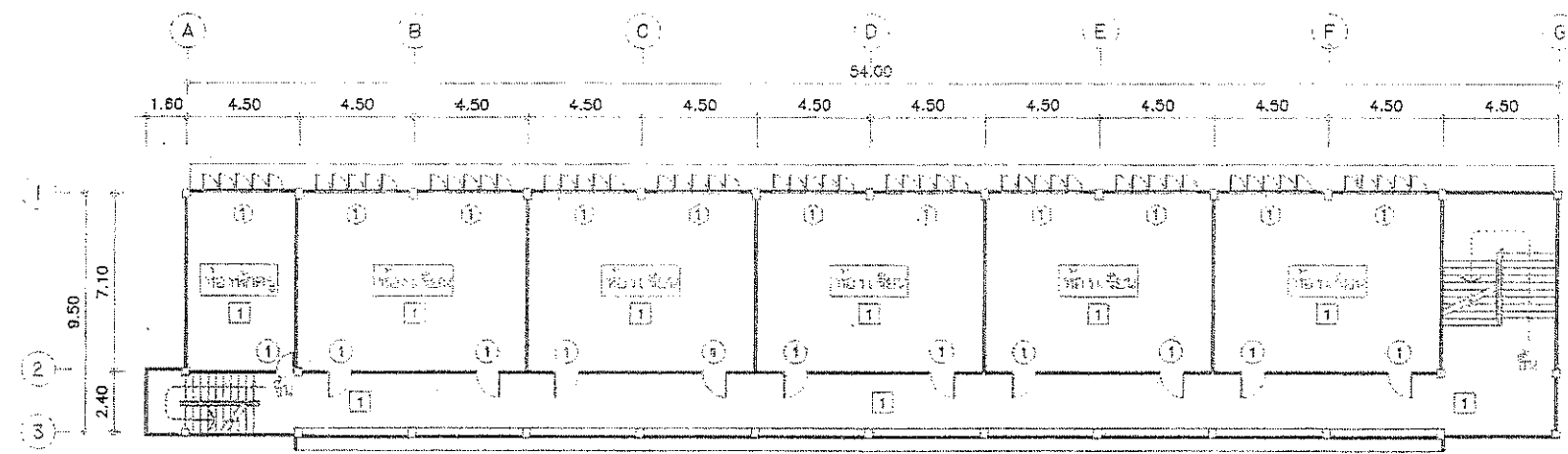

แปลนรีดถอนปรับปรุงชั้นที่ 3 (อาคารพุทธรักษา)  
SCALE 1:200

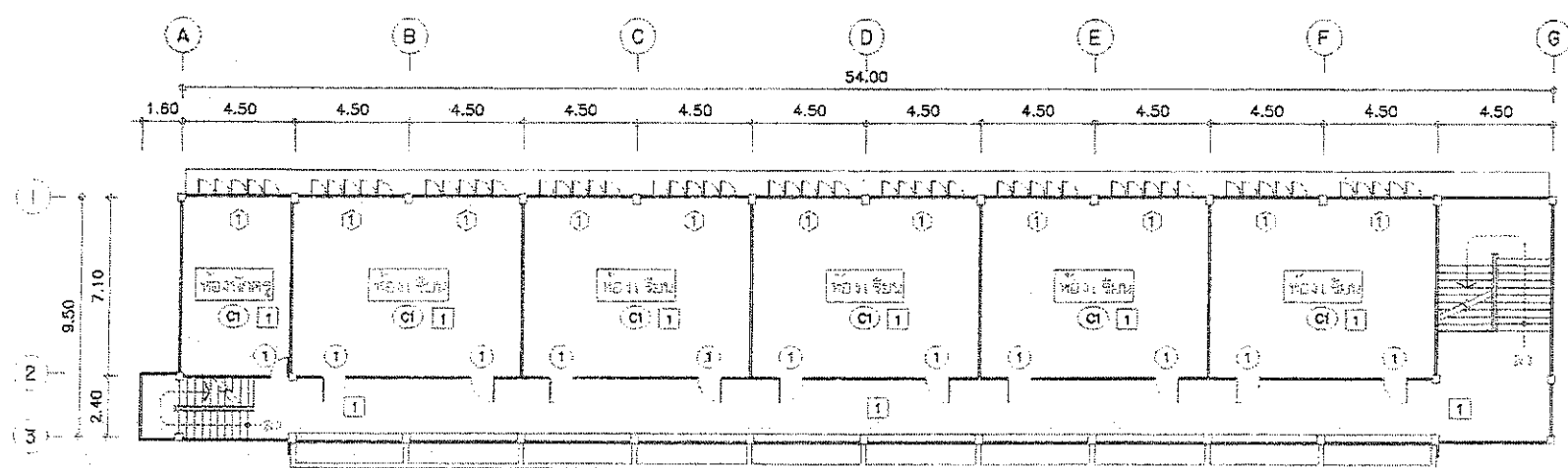

แปลนรีดถอนปรับปรุงชั้นที่ 4 (อาคารพุทธรักษา)  
SCALE 1:200

1	งานรีดถอนพื้นที่กระเบื้องอาคารเรียนเดิม พื้นที่รวมประมาณ 1,909.00 ตารางเมตร
1	งานรีดถอนประตูห้องเรียนพร้อมวงกบเดิม จำนวนรวม 32 ชุด
1	งานรีดถอนหน้าต่างห้องเรียนเดิม จำนวนรวม 38 ชุด
C1	งานรีดถอนฝ้าอาคารเรียน ชั้น 4 พื้นที่รวมประมาณ 495.00 ตารางเมตร

สำนักงานเขตพื้นที่บาลเขตภาคเหนือ	
โครงการ	ปรับปรุงอาคาร โรงเรียนวัดบ่อ (นันทวิทยา) นครปากเกร็ด ๑
สถานที่ตั้งโครงการ	โรงเรียนวัดบ่อ(นันทวิทยา)นครปากเกร็ด ๑ ต.ปากเกร็ด อ.ปากเกร็ด จ.นนทบุรี
สำรวจ	( นายวิชัย จันทร์ศิลป์ ) / ( นายสุวิเศษ ศรีกลาง )
เขียนแบบ	( นายสุวิเศษ ศรีกลาง )
หัวหน้างานเขียนแบบ	( นายวิศิษฏ์พงษ์ สมศักดิ์ )
สถาปนิก	( นางสาวประภากร นนทจันทร์ )
วิศวกรโยธา	( นางสาวชัชชญา เคาสมภาพ )
หัวหน้าฝ่ายวิศวกรรม	( นายเจน จำลองราช )
ผ.อ.ส่วนควบคุมการก่อสร้าง	( นายวิศักดิ์ ชัยรุ่งเรือง )
ผู้อำนวยการสำนักงานช่าง	( นายพนกร พวงทรัพย์ )
นักเทคนิค	( นายสุทธ บุญศิริโชติ )
นายกเทศมนตรี	( นายวิชัย บรอดหาดี )
ทะเบียนแบบเลขที่	รับ / เดือน / ปี
ทศ. 113/2563	15/12/2563
วันที่	รวม
๐๘	18



สำนักงานเขตพื้นที่การศึกษามุกดาหาร

โครงการ

ปรับปรุงอาคาร โรงเรียนวัดโพน  
(นันทวิทยา) นครปากเกร็ด ๑

สถานที่ตั้งโครงการ

โรงเรียนวัดโพน(นันทวิทยา)นครปากเกร็ด ๑  
ต.ปากเกร็ด อ.ปากเกร็ด จ.นนทบุรี

สำรวจ

( นายวิชัย จำนวนศิลป์ ) / A  
( นายสุริยเดช ศรีกลาง )

เขียนแบบ

( นายสุริยเดช ศรีกลาง )

หัวหน้างานเขียนแบบ

( นายวิรัชเกษม สวัสดิ์ดี )

สถาปนิก

( นางสาวประภัสสร นกขันธ์ )

วิศวกรโยธา

( นางสาวรัชชัญญา เสาคุ้มทรัพย์ )

หัวหน้าฝ่ายวิศวกรรม

( นายเจน จำลองฉาย )

ผอ. ส่วนควบคุมการก่อสร้าง

( นายวิมล ชัยรุ่งเรือง )

ผู้อำนวยการสำนักงาน

( นายอนุชา พงษ์พ่าย )

นิติพิเศษ

( นายสุรจักร บุญศิริโชค )

นายเกษมศรี

( นายวิชัย บวรดาศักดิ์ )

ทะเบียนเอกสารที่

วัน / เดือน / ปี

ณ. 113/2563 15/12/2563

แผ่นที่

รวม

07 18

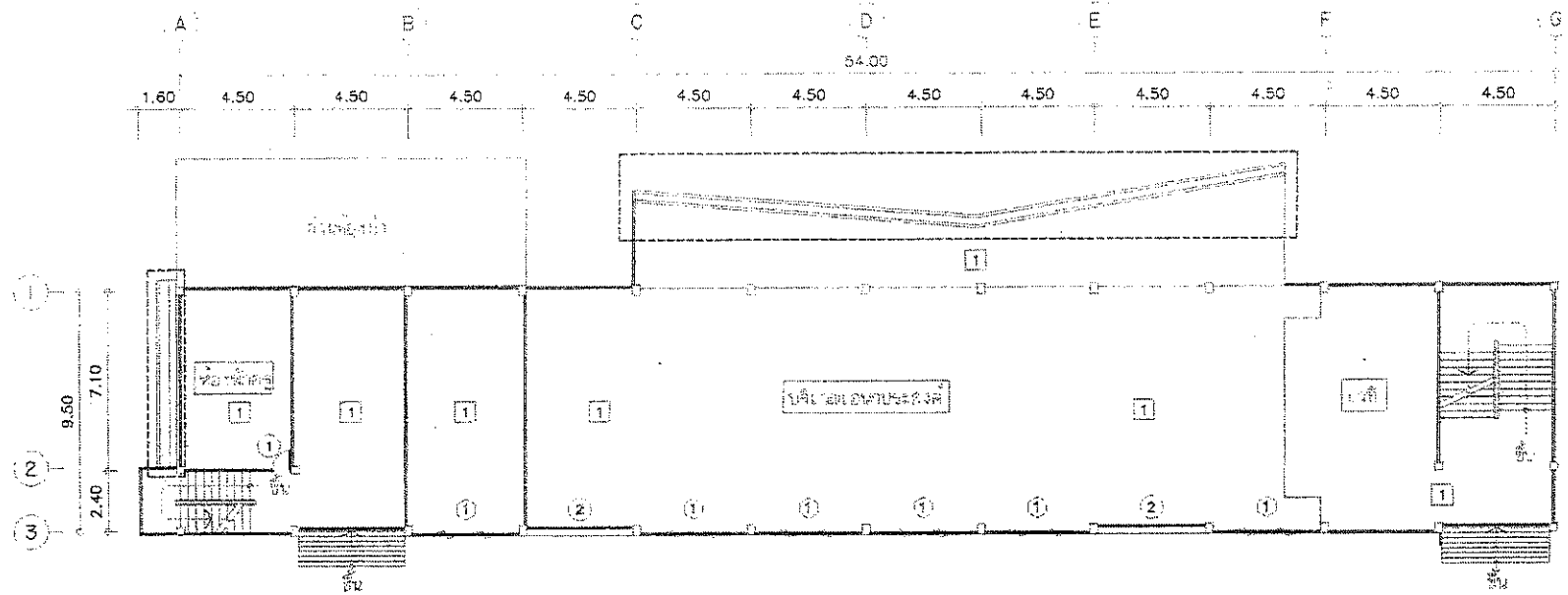

แปลนพื้นที่ 1 (อาคารพุทธรักษา)  
SCALE 1:200

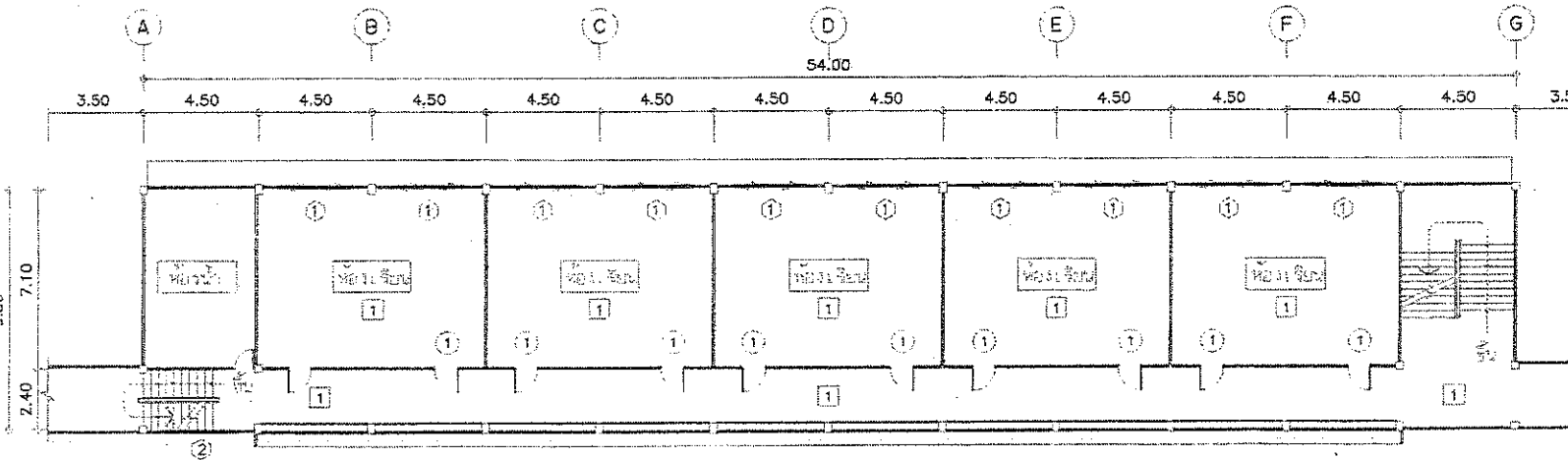
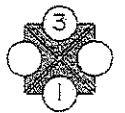

แปลนพื้นที่ 2 (อาคารพุทธรักษา)  
SCALE 1:200

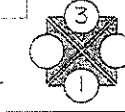

1	งานปูกระเบื้องพื้นแกรนิตโต้ ขนาด 0.60x0.60 ม. พื้นทั้งหมดประมาณ 1,909.00 ตารางเมตร
1	งานติดตั้งประตูห้องเรียนพร้อมวงกบอุปกรณ์ครบชุด จำนวนรวม 32 ชุด
2	งานติดตั้งประตูบานสแตนเลส จำนวนรวม 2 ชุด
1	งานติดตั้งหน้าต่างอลูมิเนียมห้องเรียน จำนวนรวม 38 ชุด
2	งานติดตั้งหน้าต่างอลูมิเนียม จำนวนรวม 3 ชุด

C1	งานติดตั้งฝ้าอิปซีลบอร์ดหนา 9 มม ชั้น 4 พร้อมทาสี พื้นทั้งหมดประมาณ 495.00 ตารางเมตร
---	งานปูกระเบื้องผนังห้องอาคารเรียนชั้น 2-4 ขนาด 0.20x0.20 ม. พื้นทั้งหมดประมาณ 53.00 ตารางเมตร
---	งานติดตั้งกระจกบานใหญ่ ขนาด 0.30x0.30 ม. พร้อมก๊อกรัด พื้นทั้งหมดประมาณ 40.00 ตารางเมตร



สำนักงานช่างเทคนิคสถาปัตย์

โครงการ  
ปรับปรุงอาคาร โรงเรียนวัดโสม  
(เน็ทวิทยา) นครปากเกร็ด ๑

สถานที่โครงการ  
โรงเรียนวัดโสม(เน็ทวิทยา)นครปากเกร็ด ๑  
ต.ปากเกร็ด อ.ปากเกร็ด จ.นนทบุรี

สำรวจ  
( นายวิชัย จำนวนศักดิ์ ) / AH  
( นายอุทิศ เศษียงค์ ) / 2/2563

เขียนแบบ  
( นายอุทิศ เศษียงค์ )

หัวหน้างานเขียนแบบ  
( นายวิชัย จำนวนศักดิ์ )

สถาปนิก  
( นางสาวระพีภากร นพสิทธิ์ )

วิศวกรโยธา  
( นางสาววิภาดา เสงี่ยมพ )

หัวหน้าช่างสำรวจ  
( นายเจน จำลองราช )

ผ.จ.ควบคุมการก่อสร้าง  
( นายวิวัฒน์ นิลรุ่งเรือง )

ผู้อำนวยการ  
สำนักงานช่าง  
( นายฉกรรภ์ หรือหรือ )

นิติสถาปนิก  
( นายอุทิศ เศษียงค์ )

นายช่างเทคนิค  
( นายวิชัย บรรดาสิทธิ์ )

ทะเบียนแบบเลขที่ / รั้ว / เส้น / ปี  
คส. 113/2563 / 15/12/2563

แผ่นที่ / รวม  
08 / 18

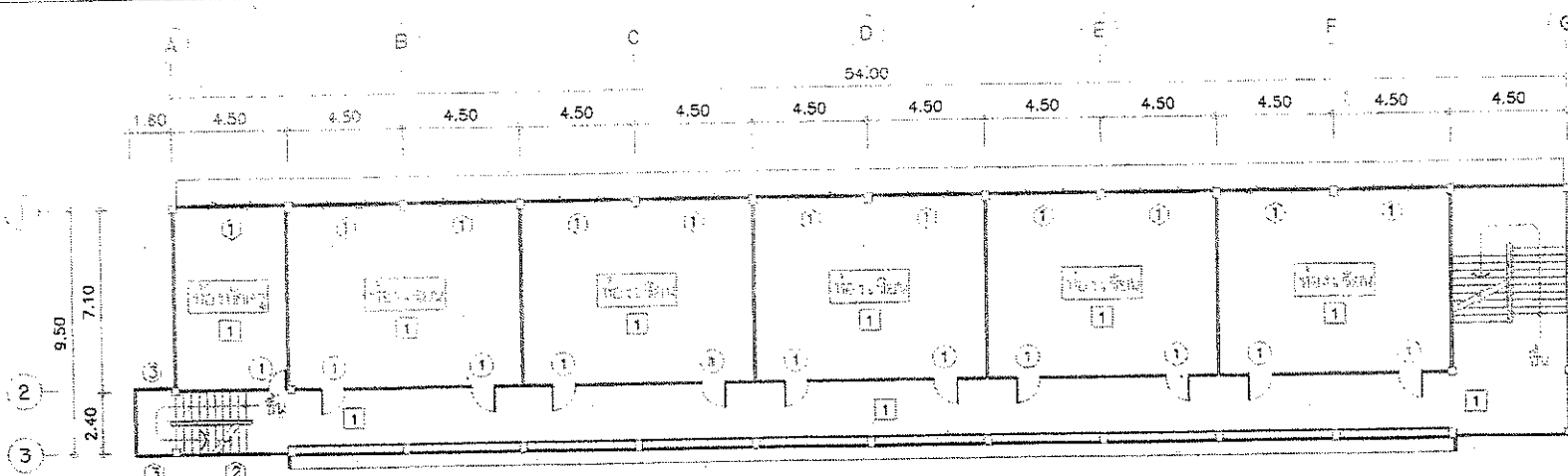

แปลนพื้นที่ 3 (อาคารพหุศึกษารักษา)  
SCALE 1:200

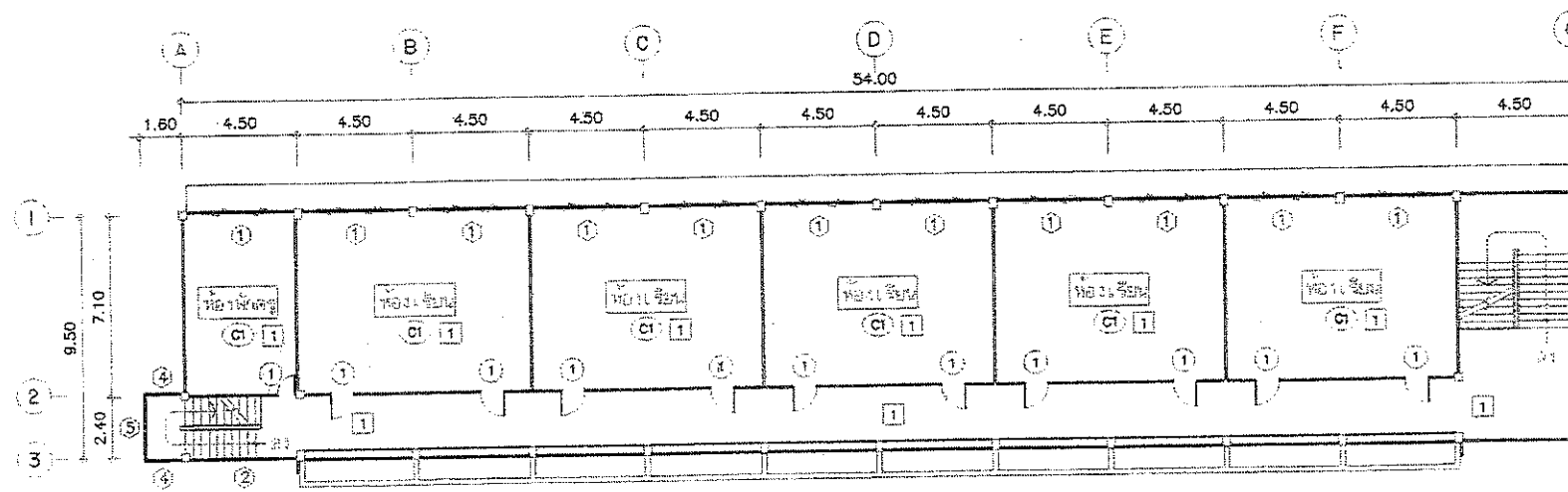
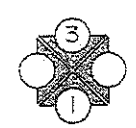

แปลนพื้นที่ 4 (อาคารพหุศึกษารักษา)  
SCALE 1:200

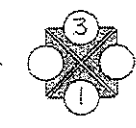

1	งานปูกระเบื้องพื้นแกรนิตโต้ ขนาด 0.60x0.60 ม พื้นทั้งหมดประมาณ 1,909.00 ตารางเมตร
1	งานติดตั้งประตูป้องเรียนหรือวงกบอุปกรณ์ครบชุด จำนวนรวม 32 ชุด
2	งานติดตั้งประตูม้วนสแตนเลส จำนวนรวม 2 ชุด
1	งานติดตั้งหน้าต่างอลูมิเนียมห้องเรียน จำนวนรวม 38 ชุด
2	งานติดตั้งหน้าต่างอลูมิเนียม จำนวนรวม 3 ชุด
3	งานติดตั้งหน้าต่างอลูมิเนียม จำนวนรวม 2 ชุด
4	งานติดตั้งหน้าต่างอลูมิเนียม จำนวนรวม 2 ชุด

5	งานติดตั้งหน้าต่างอลูมิเนียม จำนวนรวม 1 ชุด
C1	งานติดตั้งฝ้าอปทึบบอร์ดหนา 9 มม ชั้น 4 พร้อมทาสี พื้นทั้งหมดประมาณ 495.00 ตารางเมตร
---	งานปูกระเบื้องผนังอาคารเรียนชั้น 2-4 ขนาด 0.20x0.20 ม พื้นทั้งหมดประมาณ 53.00 ตารางเมตร



สำนักงานช่างเทคนิคสถาปัตย์

โครงการ  
ปรับปรุงอาคาร โรงเรียนวัดบ่อ  
(นักวิทยาศาสตร์) นครปากเกร็ด ๓

สถานที่ตั้งโครงการ  
โรงเรียนวัดบ่อ(นักวิทยาศาสตร์)นครปากเกร็ด ๓  
จ.ปากเกร็ด อ.ปากเกร็ด จ.นนทบุรี

เจ้าของ  
( นายวิชัย จ้างวงศ์ศิลป์ )  
( นายภูริเดช ศรีกลาง )

เขียนแบบ  
( นายภูริเดช ศรีกลาง )

กำกับงานเขียนแบบ  
( นายวิชัยจ้างวงศ์ สมศักดิ์ )

สถาปนิก  
( นางสาวประวาทกร นพสิงห์ )

วิศวกรโยธา  
( นางสาวประวาทกร นพสิงห์ )

หัวหน้าฝ่ายวิศวกรรม  
( นายเจน จำลองจาง )

ผอ.ส่วนควบคุมอาคารก่อสร้าง  
( นายวิศว์ ชัยรุ่งเรือง )

ผู้อำนวยการ  
สำนักงานช่าง  
( นายสมพร พึ่งพิงษ์ )

ผู้ควบคุมงาน  
( นายสุภกร พุทธิชัยโคต )

นายช่างเทคนิค  
( นายวิชัย บรมศักดิ์ )

ทะเบียนแบบเลขที่ / วัน / เดือน / ปี

ถ. 113/2563 / 15/12/2563

แผ่นที่ / รวม

๐9 / 18

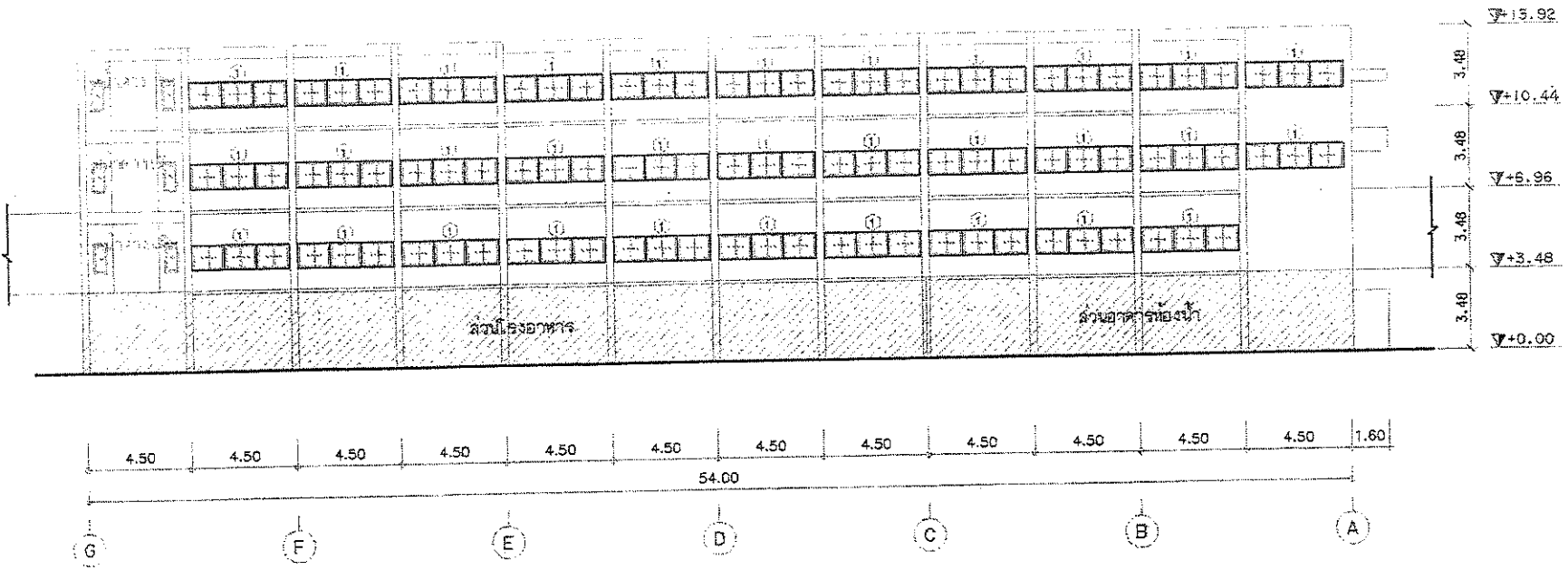

รูปด้าน - 3  
SCALE 1:200

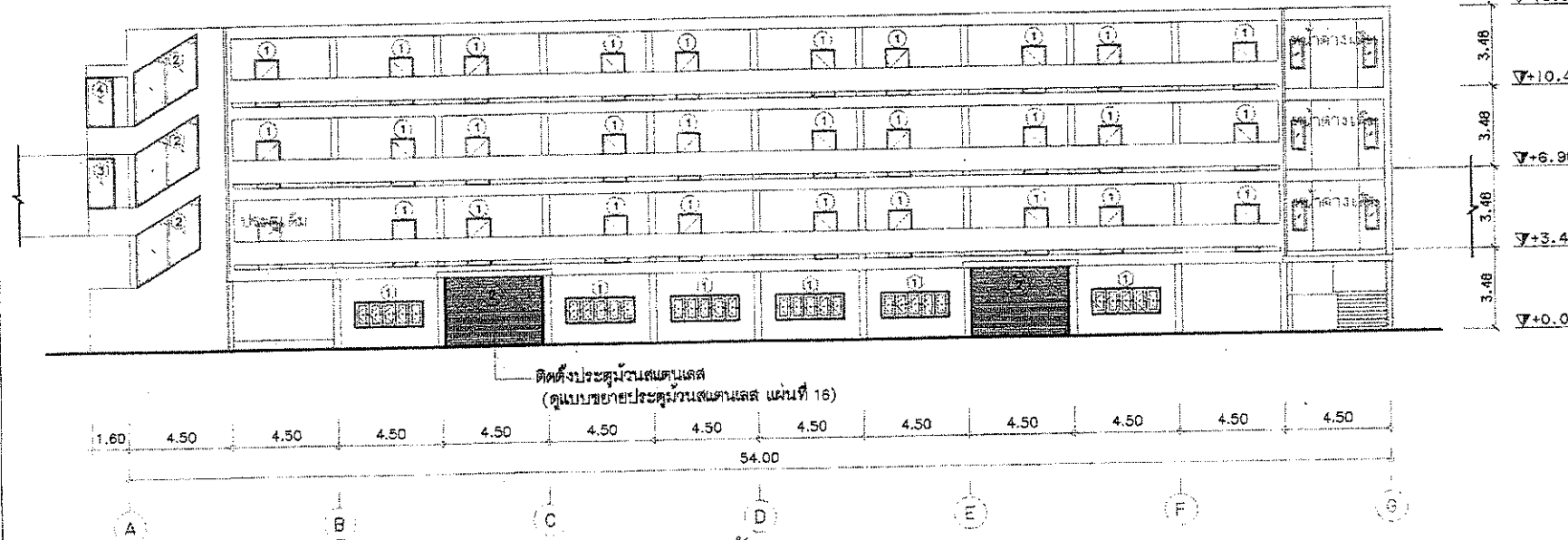

รูปด้าน - 1  
SCALE 1:200

ติดตั้งประตูม้วนอัตโนมัติ  
(ดูแบบขยายประตูม้วนอัตโนมัติ แผ่นที่ 16)



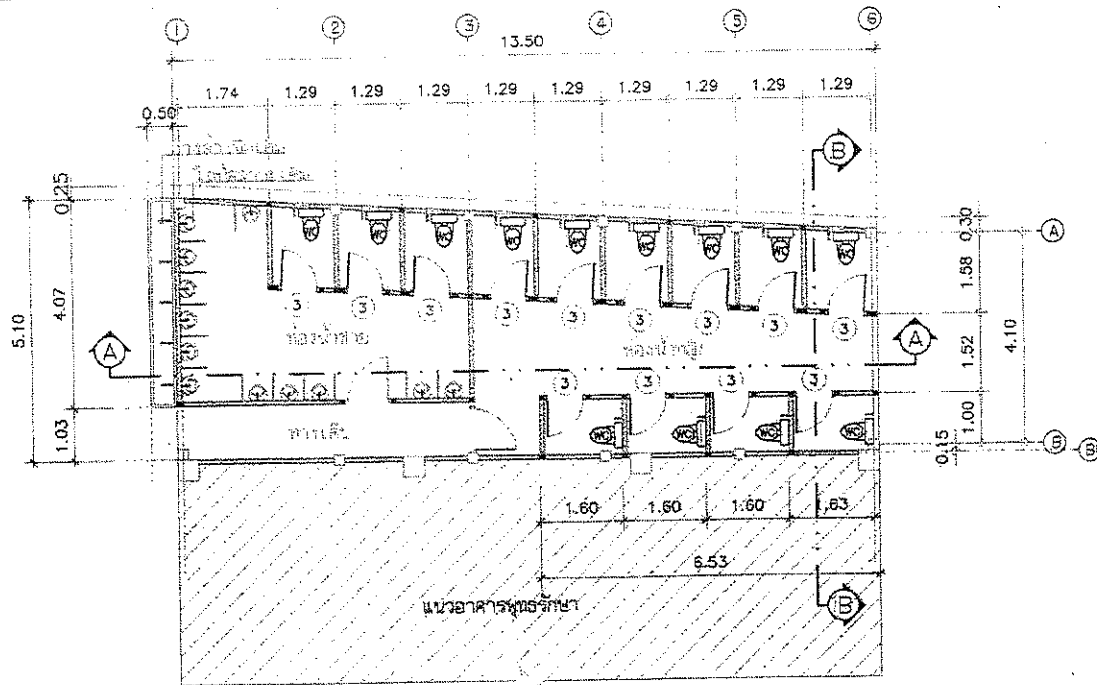

- ③ งานรื้อประตูห้องน้ำเดิมออกพร้อมติดตั้งประตูไฟเบอร์กลาส พร้อมอุปกรณ์ครบชุด จำนวนรวม 13 ชุด
- WC งานรื้อพร้อมเบ็ดเตล็ดความแบบนั่งราบ พร้อมอุปกรณ์ครบชุด จำนวนรวม 13 ชุด (KARAT, COTTO, AMERICAN หรือเทียบเท่า)

แปลนห้องน้ำ (หลังอาคารพุทธจริษา)  
SCALE 1:100

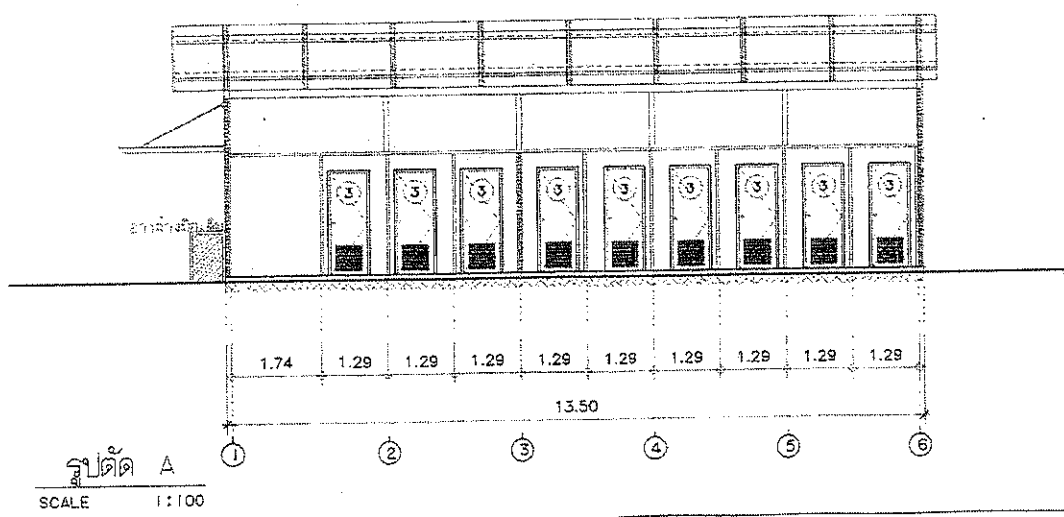

รูปตัด A  
SCALE 1:100

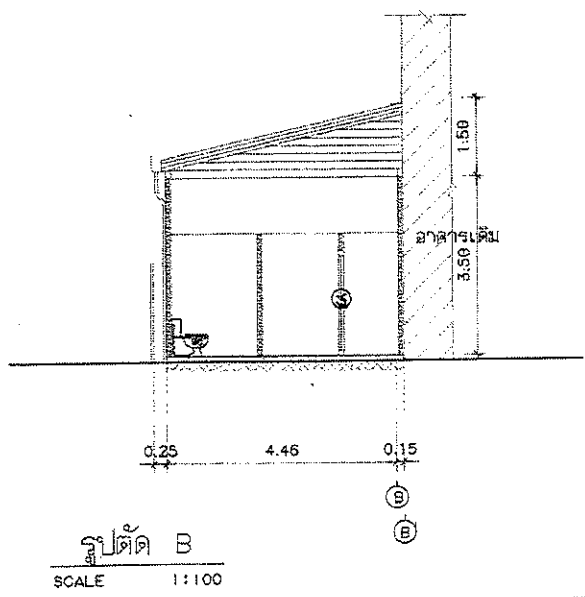

รูปตัด B  
SCALE 1:100



สำนักงานส่งเสริมการศึกษานอกระบบและการศึกษาตามอัธยาศัย	
โครงการ ปรับปรุงอาคาร โรงเรียนวัดโสม (เนืงวิทยฯ) นครปากเกร็ด ๑	
สถานที่โครงการ โรงเรียนวัดโสม(เนืงวิทยฯ)นครปากเกร็ด ๑ ต.ปากเกร็ด อ.ปากเกร็ด จ.นนทบุรี	
สำรวจ ( นายวิชัย อานนตศิริ ) / ส ( นายสุวิเศษ ศรีสารค์ ) / ส	
เขียนแบบ ( นายสุวิเศษ ศรีสารค์ )	
หัวหน้างานเขียนแบบ ( นายวิชัย อานนตศิริ )	
สถาปนิก ( นางสาวประภาพร นนทจันทร์ )	
วิศวกรโยธา ( นางสาวประวีณา เสดมพ )	
หัวหน้าฝ่ายวิศวกรรม ( นายเจน คำทองชาย )	
ผอ. ส่วนควบคุมก่อสร้าง ( นายวิเศษ อึ้งรุ่งเรือง )	
ผู้ควบคุมการ สำนักงานส่งเสริมการศึกษานอกระบบและการศึกษาตามอัธยาศัย ( นายสมพร พงษ์พิชัย )	
นักเขียนแบบ ( นายสมพร พงษ์พิชัย )	
นายกเทศมนตรี ( นายวิชัย อานนตศิริ )	
ทะเบียนแบบเลขที่	วิ / เข็ม / ๐
คดี : 13/2563	15/12/2563
แผ่นที่	รวม
10	18

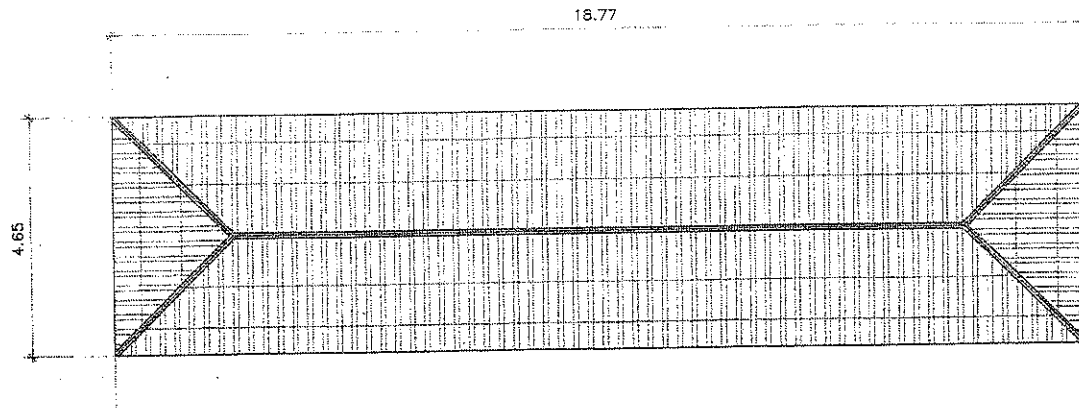

อาคารพักอู่ปกครอง

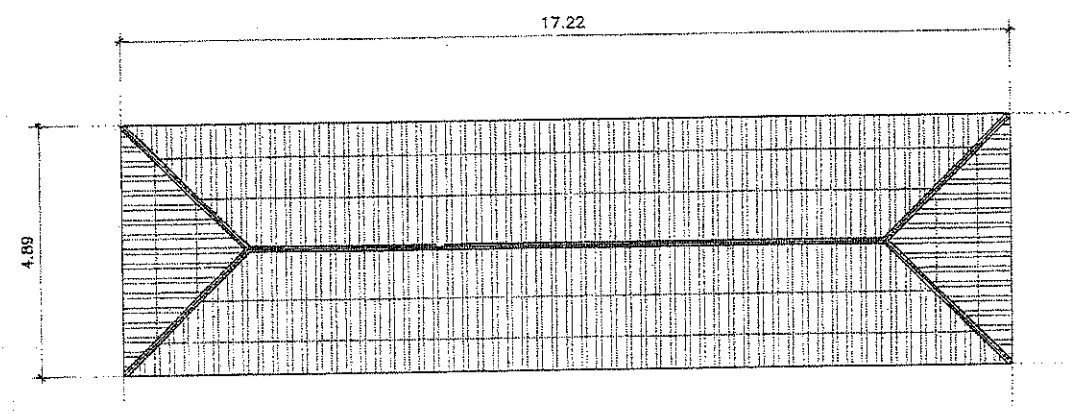







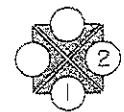

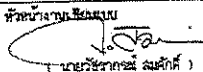

อาคารเก็บของ

งานติดตั้งหลังคาอาคารเก็บของและอาคารพักอู่ปกครอง พื้นี่รวมประมาณ 130.00 ตารางเมตร  
 งานติดตั้งฝ้าอาคารเก็บของและอาคารพักอู่ปกครอง พื้นี่รวมประมาณ 95.00 ตารางเมตร  
 งานติดตั้งหลังคาเมทัลชีทเคลือบสี หนา 0.4 มม. พร้อมฉนวนกันความร้อน PU 25 มม. อาคารเก็บของและอาคารพักอู่ปกครอง  
 พื้นี่รวมประมาณ 130.00 ตารางเมตร สีระบุนายหลัง  
 งานติดตั้งฝ้ายิปซัมบอร์ด หนา 9 มม. พร้อมทาสี พื้นี่รวมประมาณ 95.00 ตารางเมตร สีระบุนายหลัง

แปลนหรือปรับปรุงอาคารเก็บของและอาคารพักอู่ปกครอง  
 SCALE 1:100



	
<b>สำนักงานช่างเทคนิคภาคใต้</b>	
โครงการ ปรับปรุงอาคาร โรงเรียนวัดอู่ (นิคมวิทยา) นครปากเกร็ด ๑	
สถานที่ตั้งโครงการ โรงเรียนวัดอู่(นิคมวิทยา)นครปากเกร็ด ๑ ต.ปากเกร็ด อ.ปากเกร็ด จ.นนทบุรี	
สำรวจ ( นายวิชัย จันทร์ดีศิลป์ ) / H ( นายสุริยเดช ศรีกลางดี ) 15/12/2563	
เขียนแบบ  ( นายสุวเดช ศรีกลางดี )	
หัวหน้างานเขียนแบบ  ( นายวิษิตภาคย์ สมดีทิพย์ )	
สถาปนิก  ( นางอานนงนงนง นงนงนง )	
วิศวกรโยธา  ( นางอานนงนงนง นงนงนง )	
หัวหน้าฝ่ายวิศวกรรม  ( นายเจษฎ์ คำทองชาย )	
ผอ. ส่วนควบคุมการก่อสร้าง  ( นายวิวัฒน์ ขันรุ่งเรือง )	
ผู้อำนวยการ สำนักงานช่าง  ( นายนพพร หวังพรชัย )	
เค็ดพิเศษ  ( นายสุรเดช บุญศิริวิทย์ )	
นายกรพดล  ( นายวิชัย บรรจาศักดิ์ )	
ทะเบียนแบบเลขที่	วัน / เดือน / ปี
กค. 113/2563	15/12/2563
แผ่นที่	จวน
1	18

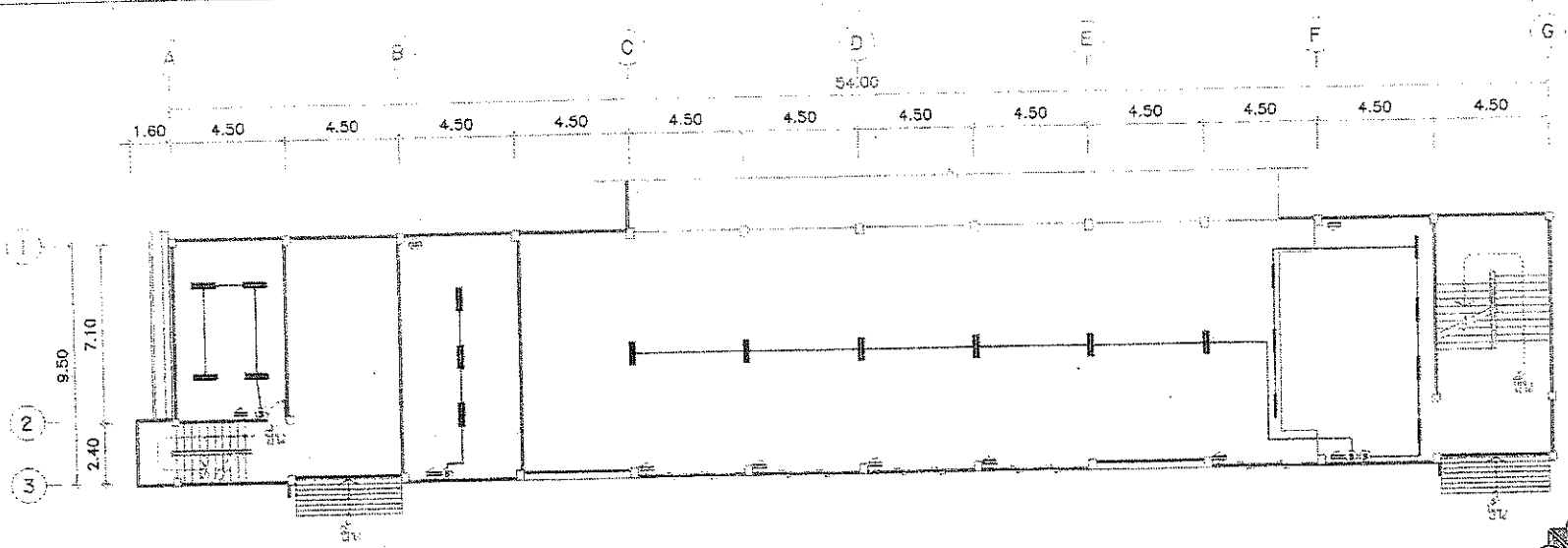

แปลนหรือระบบไฟฟ้าและติดตั้งระบบไฟฟ้าชั้นที่ 1 (อาคารพหุภักดิ์) SCALE 1:200

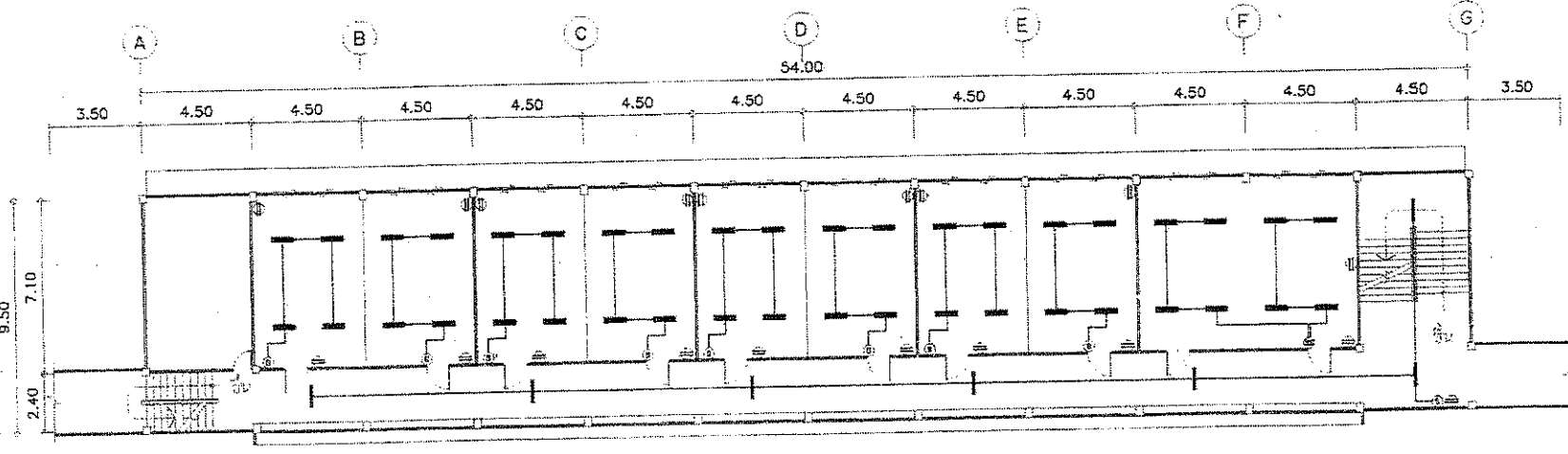

แปลนหรือระบบไฟฟ้าและติดตั้งระบบไฟฟ้าชั้นที่ 2 (อาคารพหุภักดิ์) SCALE 1:200

	หรือเปลี่ยนโคมไฟพื้นแบบมีตะแกรงหลอด LED 2 x 18 วัตต์ ขนาด 30 x 120 ซม จำนวนรวม 141 ชุด (พร้อมอุปกรณ์ครบชุด)
	หรือเปลี่ยนโคมไฟพื้นแบบมีตะแกรงหลอด LED 1 x 18 วัตต์ ขนาด 30 x 120 ซม จำนวนรวม 28 ชุด (พร้อมอุปกรณ์ครบชุด)
	หรือเปลี่ยนสวิตช์ไฟ จำนวนรวม 16 ชุด
	หรือเปลี่ยนสวิตช์ไฟแบบตู้ จำนวนรวม 11 ชุด
	หรือเปลี่ยนเต้าเสียบ (ชนิดตู้) จำนวนรวม 53 ชุด

หรือเปลี่ยนสายไฟฟ้า  
หมายเหตุ : ตำแหน่งติดตั้งอุปกรณ์ต่างๆ สามารถปรับเปลี่ยนได้ตามความเหมาะสม

**สำนักงานช่างเทคนิคสหภาพเกิด**

โครงการ  
ปรับปรุงอาคาร โรงเรียนวัดเอ  
(มหาวิทยาลัย) นครปากเกร็ด ๑

สถานที่ตั้งโครงการ  
โรงเรียนวัดเอ(มหาวิทยาลัย)นครปากเกร็ด ๑  
ต.ปากเกร็ด อ.ปากเกร็ด จ.นนทบุรี

สำรวจ  
( นายวิชัย จันทร์ศิลป์ )   
( นายสุวิเศษ ศรีกลาง )

เขียนแบบ  
  
( นายสุวิเศษ ศรีกลาง )

หัวหน้างานเขียนแบบ  
  
( นายวิษณุภรณ์ สมศักดิ์ )

สถาปนิก  
  
( นางสาวระภาภร นนทจันทร์ )

วิศวกรโยธา  
  
( นางสาววชิราภา เล่าสมภาพ )

หัวหน้าฝ่ายสำรวจ  
  
( นายเจน จำลองราช )

ผอ.ส่วนควบคุมการก่อสร้าง  
  
( นายวิวัฒน์ นันทูเรือง )

ผู้อำนวยการสำนักงานช่าง  
  
( นายพนิตกร พิทักษ์ )

เลขาฯ  
  
( นายภราดร บุญศิริ )

นายช่างเทคนิค  
  
( นายวิชัย บรรจวดำดี )

ทะเบียนแบบเลขที่	รับ / เดือน / ปี
กส. 113/2563	15/12/2563
แผ่นที่	รวม
12	18

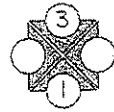
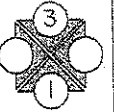

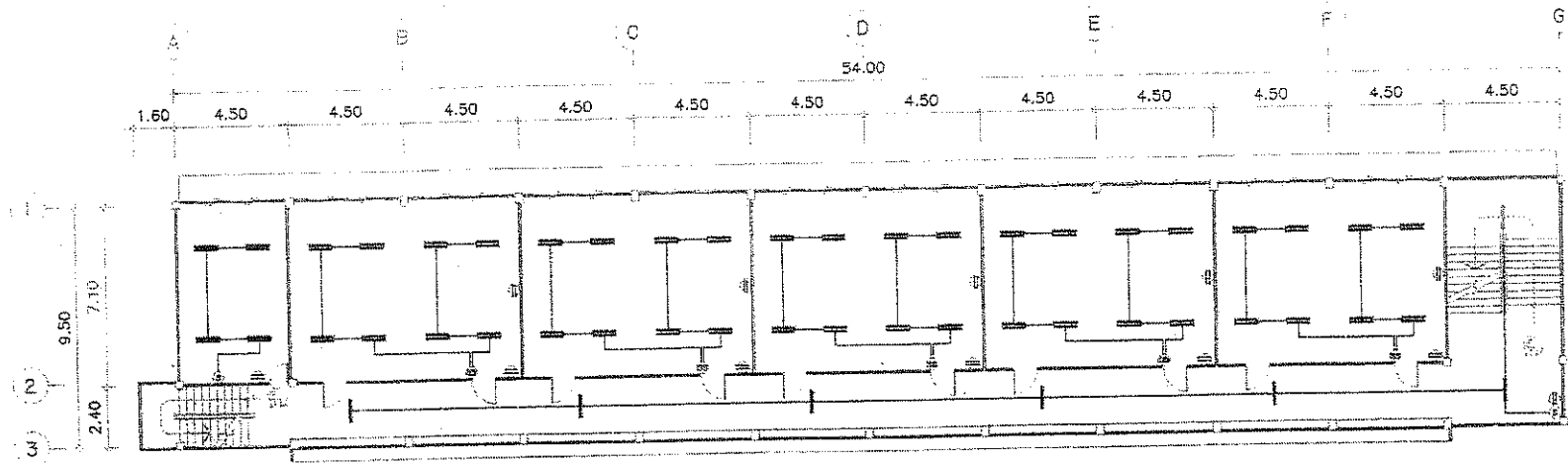

แผนรื้อระบบไฟฟ้าและติดตั้งระบบไฟฟ้าชั้นที่ 3 (อาคารพุดธิศึกษา)  
SCALE 1:200

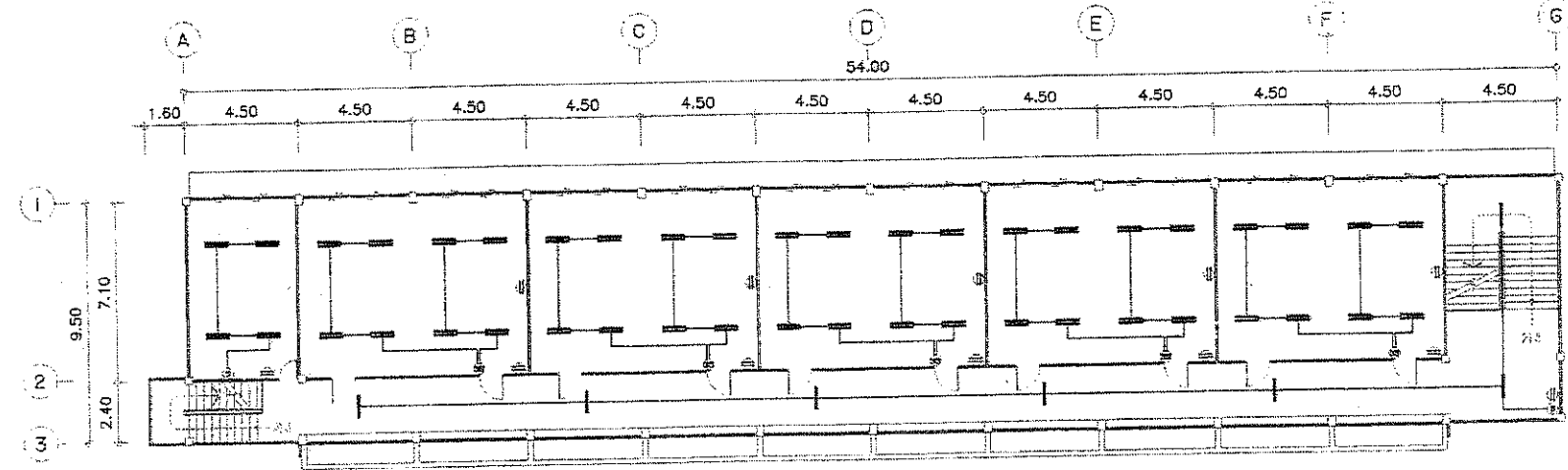
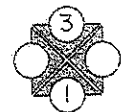

แผนรื้อระบบไฟฟ้าและติดตั้งระบบไฟฟ้าชั้นที่ 4 (อาคารพุดธิศึกษา)  
SCALE 1:200

	รื้อเปลี่ยนโคมไฟแบบมีตะแกรงหลอด LED 2 x 18 วัตต์ ขนาด 30 x 120 ซม จำนวนรวม 141 ชุด (พร้อมอุปกรณ์ครบชุด)
	รื้อเปลี่ยนโคมไฟแบบมีตะแกรงหลอด LED 1 x 18 วัตต์ ขนาด 30 x 120 ซม จำนวนรวม 26 ชุด (พร้อมอุปกรณ์ครบชุด)
	รื้อเปลี่ยนสวิตช์ไฟ จำนวนรวม 16 ชุด
	รื้อเปลี่ยนสวิตช์ไฟแบบตู้ จำนวนรวม 11 ชุด
	รื้อเปลี่ยนเต้าเสียบ (ชนิดตู้) จำนวนรวม 53 ชุด

รื้อเปลี่ยนสายไฟฟ้า  
หมายเหตุ : ตำแหน่งติดตั้งอุปกรณ์ดังกล่าว สามารถปรับเปลี่ยนได้ตามความเหมาะสม

สำนักงานเขตเทศบาลนครปากเกร็ด	
โครงการ	ปรับปรุงอาคาร โรงเรียนวัดโบสถ์ (มัธยมศึกษา) นครปากเกร็ด ๑
สถานที่ตั้งโครงการ	โรงเรียนวัดโบสถ์(มัธยมศึกษา)นครปากเกร็ด ๑ ค.ปากเกร็ด อ.ปากเกร็ด จ.นนทบุรี
สำรวจ	( นายวิชัย จันทร์ศิลป์ ) / พ ( นายสุริยเดช ศรีธวัช ) / พ
เขียนแบบ	( นายสุริยเดช ศรีธวัช ) / พ
หัวหน้างานเขียนแบบ	( นายวิชัย จันทร์ศิลป์ ) / พ
สถาปนิก	( นางสาวประภัสสร นนทจันทร์ ) / พ
วิศวกรโยธา	( นางสาวอริษา เกษมทรัพย์ ) / พ
หัวหน้าฝ่ายช่างกรรม	( นายเจน จ้างทองราช ) / พ
ผ.ควบคุมคุณภาพก่อสร้าง	( นายวิวัฒน์ สิริรุ่งเรือง ) / พ
ผู้เฝ้าระวังการดำเนินการช่าง	( นายพชร ทังพิชัย ) / พ
บันทึกคนงาน	( นายสุภากร บุญศิริโชค ) / พ
นายช่างเทคนิค	( นายวิชัย บรรณานักดิ์ ) / พ
ทะเบียนแบบเลขที่	รับ / เค็มน / ๒
ณ. 113/2563	15/12/2563
แผ่นที่	รวม
13	16

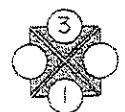

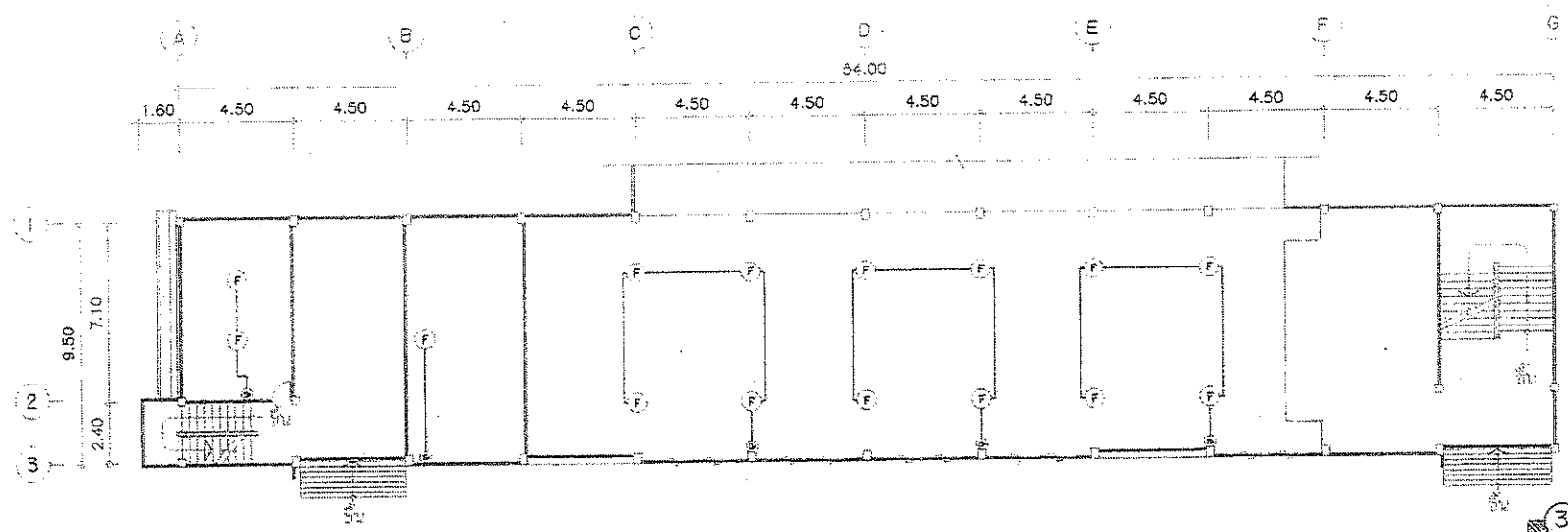

แปลนรูปตัดลมและติดตั้งพัดลมชั้นที่ 1 (อาคารฟิสิกส์) SCALE 1:200

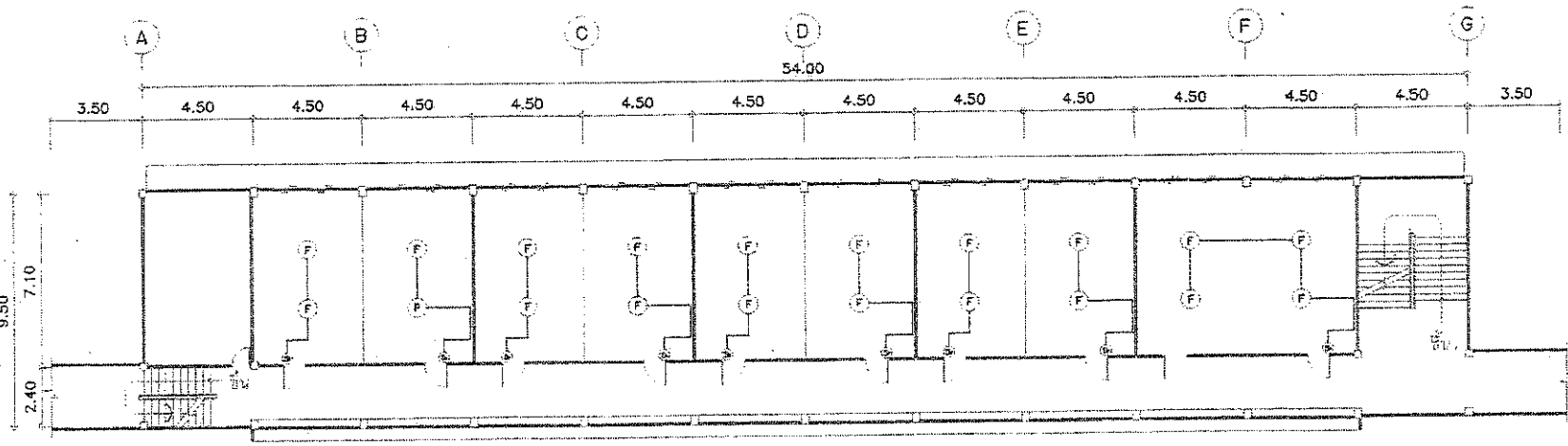
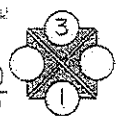

แปลนรูปตัดลมและติดตั้งพัดลมชั้นที่ 2 (อาคารฟิสิกส์) SCALE 1:200

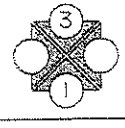

⊕	รื้อเปลี่ยนพัดลมโครงขนาด 16" จำนวนรวม 57 ชุด (พร้อมอุปกรณ์ครบชุด)
⊗	รื้อเปลี่ยนสวิชพัดลม จำนวนรวม 26 ชุด
—	รื้อเปลี่ยนสายไฟฟ้า
หมายเหตุ : ตำแหน่งติดตั้งอุปกรณ์ต่างๆ สามารถปรับเปลี่ยนได้ตามความเหมาะสม	

สำนักงานช่างเทคนิคชลประทานภาคเหนือ	
โครงการ ปรับปรุงอาคาร โรงเรียนวัดใหม่ (นพวิทยาน) นครปากเกร็ด ๑	
สถานที่ตั้งโครงการ โรงเรียนวัดใหม่(นพวิทยาน)นครปากเกร็ด ๑ ต.ปากเกร็ด อ.ปากเกร็ด จ.นนทบุรี	
สำรวจ ( นายวิชัย จำรัสศิลป์ ) / ส ( นายสุวิเศษ ศรีสว่าง ) / ส	
เขียนแบบ ( นายสุวิเศษ ศรีสว่าง )	
หัวหน้างานเขียนแบบ ( นายวิเศษจางาม สอนสิทธิ์ )	
สถาปนิก ( นางสาวประภาพร เกตุจันทร์ )	
วิศวกรโยธา ( นางสาวอริษา เกตุสัมพันธ์ )	
หัวหน้าฝ่ายวิศวกรรม ( นายเจน จำลองราช )	
ผ.ส.ส่วนควบคุมอาคารท้องถิ่น ( นายวิศวะ ชัยรุ่งเรือง )	
ผู้อำนวยการ สำนักงานช่าง ( นายเทพพร ทรงทรัพย์ )	
นักเทคนิค ( นายสุเทพ พุทธิวิจิตร )	
นายเทศมนตรี ( นายวิชัย บรรดาสิทธิ์ )	
ทะเบียนแบบเลขที่	รับ / เลื่อน / ปี
กค. 113/2563	15/12/2563
แผ่นที่	รวม
14	18

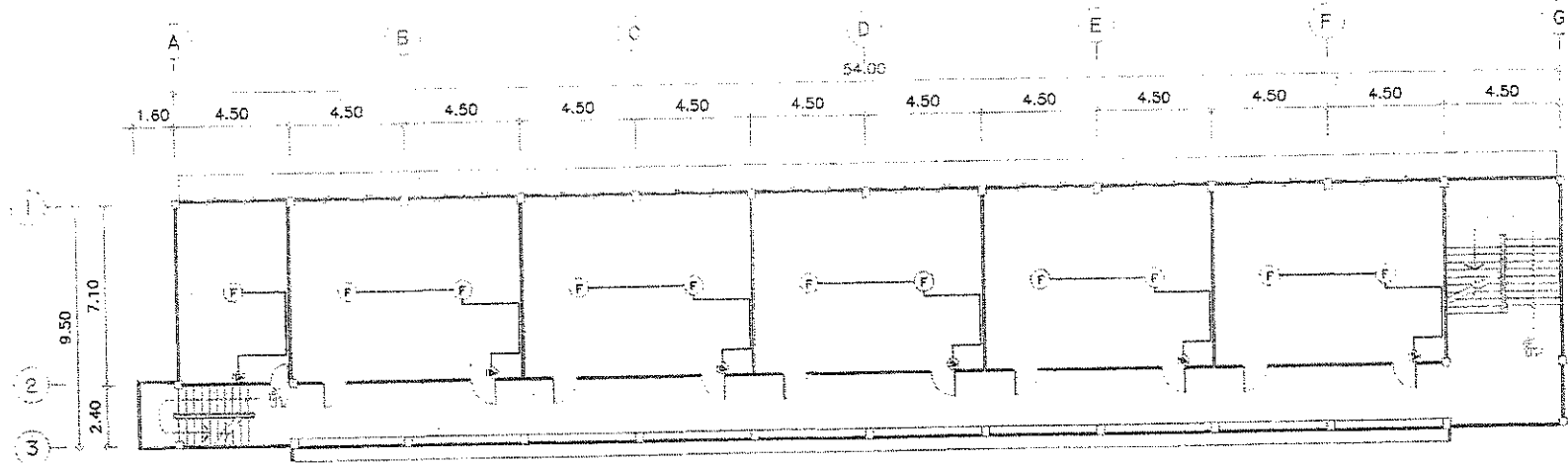

แปลนรีดฝ้าและติดตั้งฝ้าลมชั้นที่ 3 (อาคารพุทธรักษา)  
SCALE 1:200

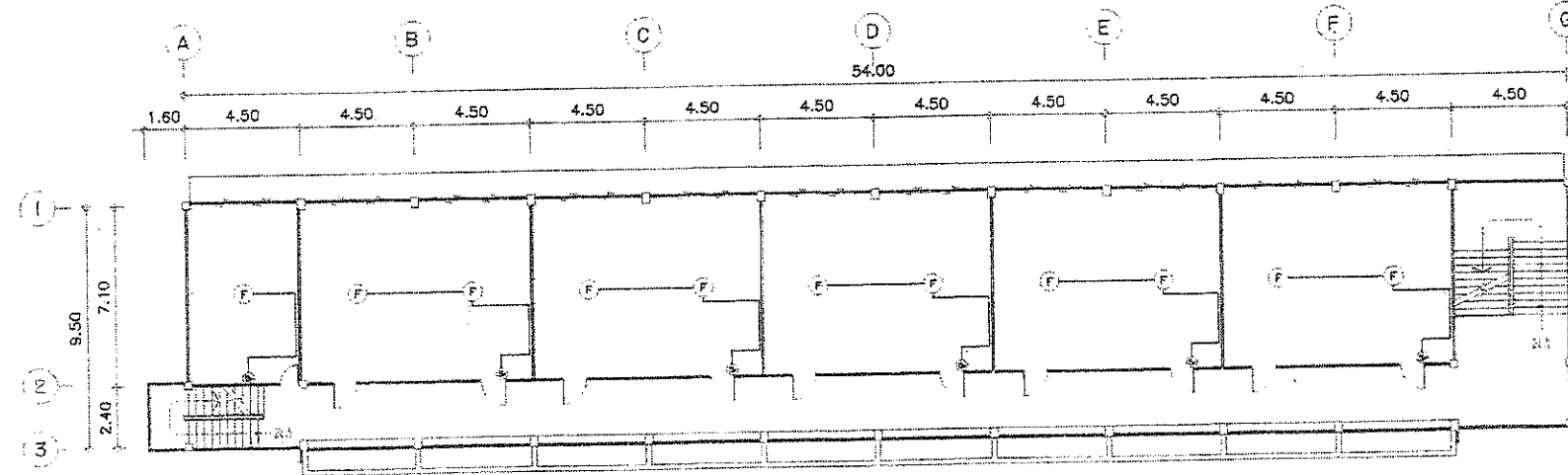
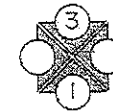

แปลนรีดฝ้าและติดตั้งฝ้าลมชั้นที่ 4 (อาคารพุทธรักษา)  
SCALE 1:200

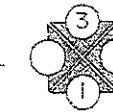

⊖	รื้อเปลี่ยนฝ้าลมโครงขนาด 16" จำนวนรวม 57 ชุด (พร้อมอุปกรณ์ครบชุด)
⊕	รื้อเปลี่ยนสวิตช์ฝ้าลม จำนวนรวม 26 ชุด
—	รื้อเปลี่ยนสายไฟฟ้า
หมายเหตุ : ตำแหน่งติดตั้งอุปกรณ์ต่างๆ สามารถปรับเปลี่ยนได้ตามความเหมาะสม	

สำนักงานช่างเทคนิคสถาปัตย์	
โครงการ	ปรับปรุงอาคาร โรงเรียนวัดอ้อ (นันทวิทยา) นครปากเกร็ด ๓
สถานที่ตั้งโครงการ	โรงเรียนวัดอ้อ(นันทวิทยา)นครปากเกร็ด ๓ ต.ปากเกร็ด อ.ปากเกร็ด จ.นนทบุรี
สำรวจ	( นายวิชัย ช่างศิลป์ ) / <i>วิชัย</i> ( นายสุวิเศษ ศิริวงค์ ) / <i>วิเศษ</i>
เขียนแบบ	<i>วิเศษ</i> ( นายสุวิเศษ ศิริวงค์ )
หัวหน้างานเขียนแบบ	<i>วิเศษ</i> ( นายวิชัย ช่างศิลป์ )
สถาปนิก	<i>วิเศษ</i> ( นางสาวประภาพร นนทสิทธิ์ )
วิศวกรโยธา	<i>วิเศษ</i> ( นายวราวุฒิชัย เสาะสมพร )
หัวหน้าฝ่ายวิศวกรรม	<i>วิเศษ</i> ( นายเจน ช่างสงสาร )
ผอ. ส่วนควบคุมการก่อสร้าง	<i>วิเศษ</i> ( นายวิรัช ชัยรุ่งเรือง )
ผู้อำนวยการสำนักงานช่าง	<i>วิเศษ</i> ( นายสมพร พรหมพิชัย )
ปลัดเทศบาล	<i>วิเศษ</i> ( นายสุภกร บุญศิริโรจน์ )
นายกเทศมนตรี	<i>วิเศษ</i> ( นายวิชัย บรรลวดำเกียรณ์ )
ทะเบียนแบบเลขที่	รับ / เดือน / ปี
ทล. 113/2563	15/12/2563
แผ่นที่	รวม
15	18

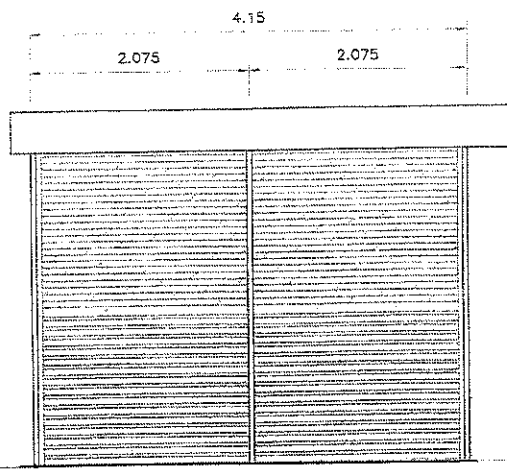
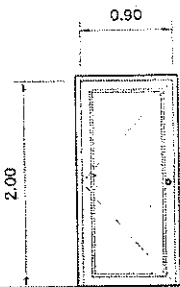

1

2

ชนิด	ประตูบานเปิดเดี่ยวไม้เนื้อแข็ง
วงกบ	ไม้เนื้อแข็ง
กรอบบาน	ไม้เนื้อแข็ง
ลูกพับ	ไม้เนื้อแข็ง
อุปกรณ์ติดตั้ง	หรืออุปกรณ์ติดตั้งมาตรฐาน

ชนิด	ประตูบานเปิดบานเกล็ด
วงกบ	-
กรอบบาน	อลูมิเนียม
ลูกพับ	-
อุปกรณ์ติดตั้ง	หรืออุปกรณ์ติดตั้งมาตรฐาน

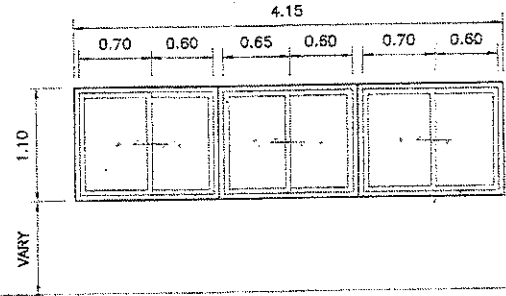
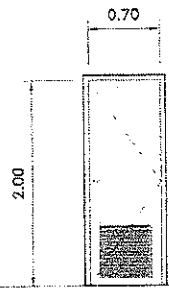

3

1

ชนิด	ประตูบานเปิดไม้เนื้อแข็ง
วงกบ	ไม้เนื้อแข็ง
กรอบบาน	-
ลูกพับ	-
อุปกรณ์ติดตั้ง	หรืออุปกรณ์ติดตั้งมาตรฐาน

ชนิด	หน้าต่างบานเปิดเดี่ยวบานเกล็ด
วงกบ	อลูมิเนียม
กรอบบาน	อลูมิเนียม
ลูกพับ	อลูมิเนียม
อุปกรณ์ติดตั้ง	หรืออุปกรณ์ติดตั้งมาตรฐาน

หมายเหตุ : รูปแบบประตู หน้าต่าง ประติมาน์ สามารถปรับเปลี่ยนได้ตามความเหมาะสม ตำแหน่งการติดตั้งประตู หน้าต่าง ประติมาน์ สามารถปรับเปลี่ยนได้ตามความเหมาะสม

แบบขยายประตู - หน้าต่าง  
SCALE 1:50



สำนักช่างเทคนิคสถาปัตย์	
โครงการ	ปรับปรุงอาคาร โรงเรียนวัดอโศก (มัธยมศึกษา) นครปากเกร็ด ๑
สถานที่ตั้งโครงการ	โรงเรียนวัดอโศก(มัธยมศึกษา)นครปากเกร็ด ๑ ต.ปากเกร็ด อ.ปากเกร็ด จ.นนทบุรี
สำรวจ	( นายวิชัย ช่างเทคนิค ) / ว ( นายสุวิทย์ ศรีสิงห์ ) / ว
เขียนแบบ	( นายสุวิทย์ ศรีสิงห์ ) / ว
หัวหน้างานเขียนแบบ	( นายวิชัย ช่างเทคนิค ) / ว
สถาปนิก	( นางสาวประภาพร นนทพันธ์ ) / ว
วิศวกรโยธา	( นางสาวธนิตรา เชาตมพ ) / ว
หัวหน้าฝ่ายวิศวกรรม	( นายเจน คำทองราช ) / ว
ผอ. ส่วนควบคุมการก่อสร้าง	( นายวิวัฒน์ ชัยรุ่งเรือง ) / ว
ผู้อำนวยการสำนักช่าง	( นายนพพร ทวีทรัพย์ ) / ว
นิติพิเศษ	( นายสุภากร บุญวิจิตร ) / ว
นายช่างเทคนิค	( นายวิชัย บรรณาศักดิ์ ) / ว
ทะเบียนแบบเลขที่	รับ / คืน / 0
กล. 113/2563	15/12/2563
แผ่นที่	รวม
16	16

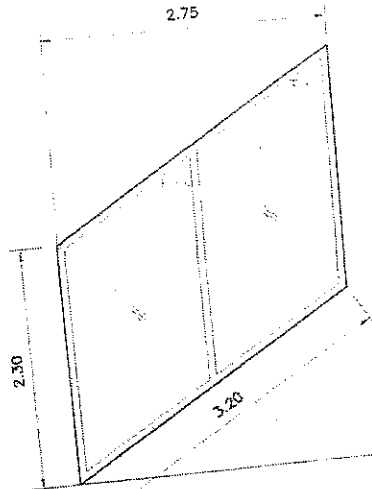

ชนิด	หน้าต่างอลูมิเนียม
วงกบ	อลูมิเนียม
กรอบบาน	อลูมิเนียม
ลูกพับ	กระดกเข้า หน้า 6 มม.
อุปกรณ์ติดตั้ง	พร้อมอุปกรณ์ติดตั้งครบชุด

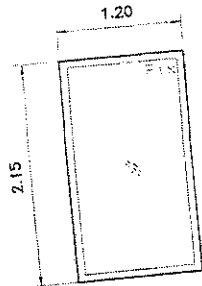

ชนิด	หน้าต่างอลูมิเนียม
วงกบ	อลูมิเนียม
กรอบบาน	อลูมิเนียม
ลูกพับ	กระดกเข้า หน้า 6 มม.
อุปกรณ์ติดตั้ง	พร้อมอุปกรณ์ติดตั้งครบชุด

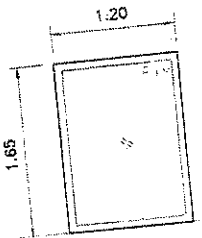

ชนิด	หน้าต่างอลูมิเนียม
วงกบ	อลูมิเนียม
กรอบบาน	อลูมิเนียม
ลูกพับ	กระดกเข้า หน้า 6 มม.
อุปกรณ์ติดตั้ง	พร้อมอุปกรณ์ติดตั้งครบชุด

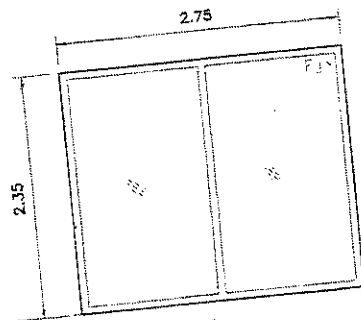

ชนิด	หน้าต่างอลูมิเนียม
วงกบ	อลูมิเนียม
กรอบบาน	อลูมิเนียม
ลูกพับ	กระดกเข้า หน้า 6 มม.
อุปกรณ์ติดตั้ง	พร้อมอุปกรณ์ติดตั้งครบชุด

หมายเหตุ : รูปแบบประตู หน้าต่าง ประตูลิ้น  
สามารถปรับเปลี่ยนได้ตามความเหมาะสม  
ตำแหน่งการติดตั้งประตู หน้าต่าง ประตูลิ้น  
สามารถปรับเปลี่ยนได้ตามความเหมาะสม

แบบขยายประตู - หน้าต่าง  
SCALE 1:50

สำนักงานช่างเทคนิคสถาปัตย์

โครงการ  
ปรับปรุงอาคาร โรงเรียนวัดน้  
(มหาวิทยาลัย) อาคารเก่า ๑

สถานที่ตั้งโครงการ  
โรงเรียนวัดน้(มหาวิทยาลัย) อาคารเก่า ๑  
ต.ปากเกร็ด อ.ปากเกร็ด จ.นนทบุรี

สำรวจ  
( นายวิชัย จันทร์ศิลป์ ) / ๑๗  
( นายสุวิเศษ ศรีกลาง ) / ๑๕

เขียนแบบ  
( นายสุวิเศษ ศรีกลาง )

หัวหน้างานเขียนแบบ  
( นายวิชัย จันทร์ศิลป์ )

สถาปนิก  
( นายสุวิเศษ ศรีกลาง )

วิศวกรโยธา  
( นายสุวิเศษ ศรีกลาง )

หัวหน้าฝ่ายวิศวกรรม  
( นายสุวิเศษ ศรีกลาง )

ผอ. ส่วนควบคุมอาคาร  
( นายวิชัย จันทร์ศิลป์ )

ผู้อำนวยการ  
สำนักงานช่างเทคนิคสถาปัตย์  
( นายสุวิเศษ ศรีกลาง )

นักแปลแบบ  
( นายสุวิเศษ ศรีกลาง )

นายสุวิเศษ ศรีกลาง  
( นายสุวิเศษ ศรีกลาง )

ทะเบียนเลขที่ / วัน / เดือน / ปี  
กค. 113/2563 / 15 / 12 / 2563

หน้า / รวม  
17 / 18





สำนักงานช่างเทคนิคเขตปากเกร็ด

โครงการ  
ปรับปรุงอาคาร โรงเรียนวัดโสม  
(เทศบาลนครปากเกร็ด ๑)

สถานที่ตั้งโครงการ  
โรงเรียนวัดโสม(เทศบาลนครปากเกร็ด ๑  
ต.ปากเกร็ด อ.ปากเกร็ด จ.นนทบุรี

สำรวจ  
( นายวิทย์ จำเริญรัตน์ ) / *วิ*  
( นายสุวิทย์ ศรีกลางดี ) / *วิ*

เขียนแบบ  
*วิ*  
( นายสุวิทย์ ศรีกลางดี )

หัวหน้างานเขียนแบบ  
*วิ*  
( นายวิรัชเกษม สมศักดิ์ )

สัญญา  
*วิ*  
( นางฉวีประภาพร นนทสิทธิ์ )

วิศวกรโยธา  
*วิ*  
( นางสาวชนิษฐา เล้าสมบัติ )

หัวหน้าช่างสำรวจ  
*วิ*  
( นายเนน จำเริญรัตน์ )

ผ.ล.คำนวณราคาก่อสร้าง  
*วิ*  
( นายวิวัฒน์ ชัยรุ่งเรือง )

ผู้อำนวยการ  
สำนักงานช่าง  
*วิ*  
( นายทพพร พงษ์พรหม )

นักเขียนแบบ  
*วิ*  
( นายสุรกร นนทสิทธิ์ )

นายช่างเทคนิค  
*วิ*  
( นายวิทย์ บงจาศาสตร์ )

ทะเบียนแบบเลขที่ วันที่ / เดือน / ปี

ถ. 113/2563 15/12/2563

แผ่นที่ 9รวม

18 18

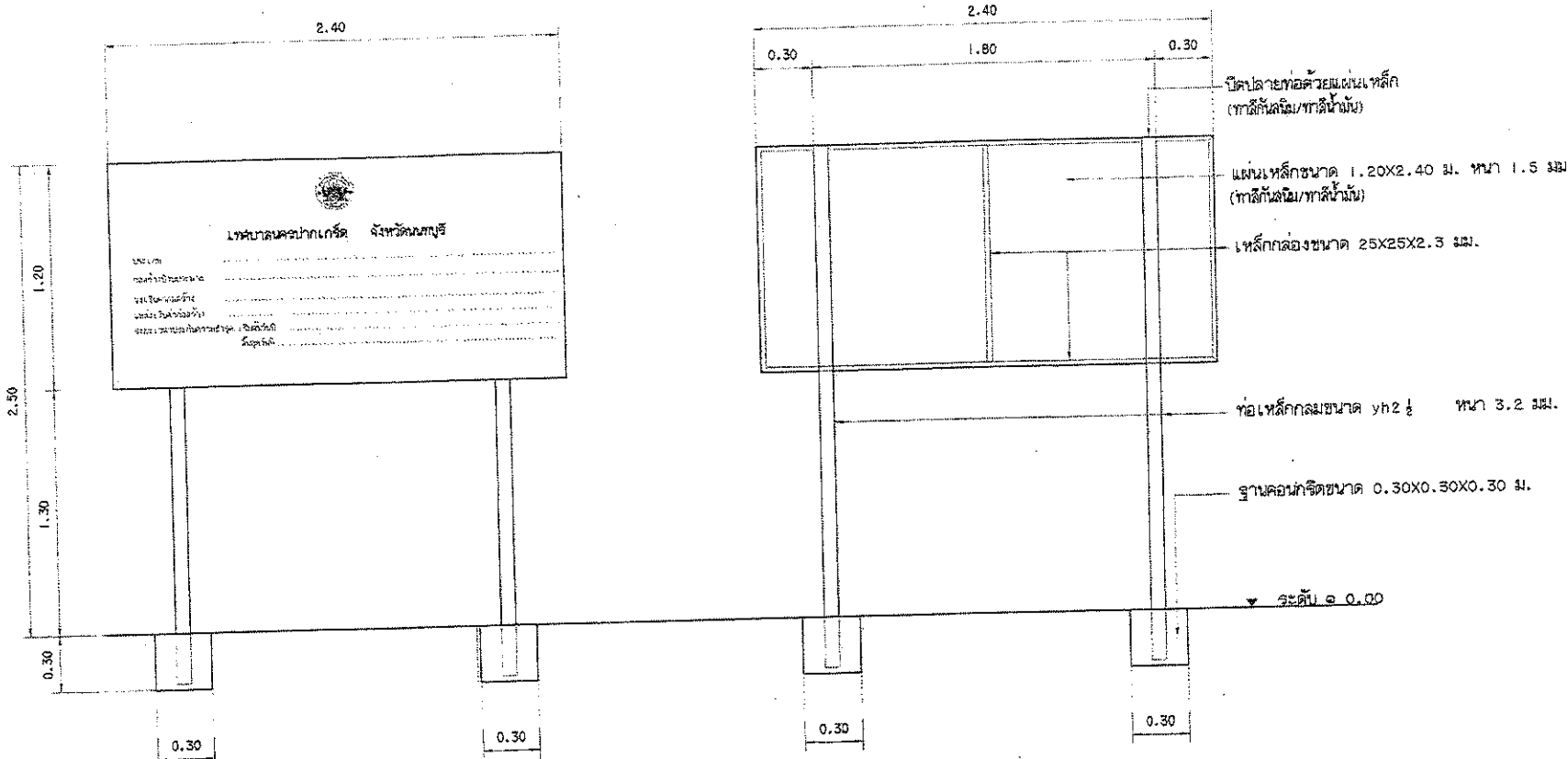

แบบป้ายโครงการ  
มาตราส่วน 1:25

หมายเหตุ พื้นป้ายด้านหน้า - ด้านหลัง ทาสีกันสนิม/ทาสีกันสนิม  
ตัวอักษรขนาดสูงไม่น้อยกว่า 0.04 ม. ตราเทศบาลขนาด ยห 0.20 ม.