



## ประกาศเทศบาลนครปากเกร็ด

### เรื่อง ประกวดราคาจ้างก่อสร้างโครงการปรับปรุงอาคารศูนย์พัฒนาเด็กเล็กเทศบาลนครปากเกร็ด ๒ (ประชาสงเคราะห์) ด้วยวิธีประกวดราคาอิเล็กทรอนิกส์ (e-bidding)

เทศบาลนครปากเกร็ด มีความประสงค์จะ ประกวดราคาจ้างก่อสร้างโครงการปรับปรุงอาคารศูนย์พัฒนาเด็กเล็กเทศบาลนครปากเกร็ด ๒ (ประชาสงเคราะห์) ด้วยวิธีประกวดราคาอิเล็กทรอนิกส์ (e-bidding) โดยปรับปรุงอาคารศูนย์พัฒนาเด็กเล็กเทศบาลนครปากเกร็ด ๒ (ประชาสงเคราะห์) งานปรับปรุงหลังคา รางระบายน้ำฝน พื้นที่อาคาร งานทาสีรั้วและอาคาร พื้นที่ประมาณ ๘๖๔.๐๐ ตร.ม. ตามแบบรูปและรายการของเทศบาล ราคากลางของงานก่อสร้างในการประกวดราคาครั้งนี้เป็นเงินทั้งสิ้น ๓,๖๒๑,๓๓๙.๑๙ บาท (สามล้านหกแสนสองหมื่นหนึ่งพันสามร้อยสามสิบเก้าบาทสิบเก้าสตางค์) (งบประมาณ ๓,๕๐๐,๐๐๐.๐๐ บาท)

ผู้ยื่นข้อเสนอจะต้องมีคุณสมบัติ ดังต่อไปนี้

๑. มีความสามารถตามกฎหมาย
๒. ไม่เป็นบุคคลล้มละลาย
๓. ไม่อยู่ระหว่างเลิกกิจการ
๔. ไม่เป็นบุคคลซึ่งอยู่ระหว่างถูกระงับการยื่นข้อเสนอหรือทำสัญญากับหน่วยงานของรัฐไว้ชั่วคราว เนื่องจากเป็นผู้ที่ไม่ผ่านเกณฑ์การประเมินผลการปฏิบัติงานของผู้ประกอบการตามระเบียบที่รัฐมนตรีว่าการกระทรวงการคลังกำหนดตามที่ประกาศเผยแพร่ในระบบเครือข่ายสารสนเทศของกรมบัญชีกลาง
๕. ไม่เป็นบุคคลซึ่งถูกระงับชื่อไว้ในบัญชีรายชื่อผู้ทำงานและได้แจ้งเวียนชื่อให้เป็นผู้ทำงานของหน่วยงานของรัฐในระบบเครือข่ายสารสนเทศของกรมบัญชีกลาง ซึ่งรวมถึงนิติบุคคลที่ผู้ทำงานเป็นหุ้นส่วนผู้จัดการ กรรมการผู้จัดการ ผู้บริหาร ผู้มีอำนาจในการดำเนินงานในกิจการของนิติบุคคลนั้นด้วย
๖. มีคุณสมบัติและไม่มีลักษณะต้องห้ามตามที่คณะกรรมการนโยบายการจัดซื้อจัดจ้างและการบริหารพัสดุภาครัฐกำหนดในราชกิจจานุเบกษา
๗. เป็นนิติบุคคลผู้มีอาชีพรับจ้างงานที่ประกวดราคาอิเล็กทรอนิกส์ดังกล่าว
๘. ไม่เป็นผู้มีผลประโยชน์ร่วมกันกับผู้ยื่นข้อเสนอรายอื่นที่เข้ายื่นข้อเสนอให้แก่เทศบาลนครปากเกร็ด ณ วันประกาศประกวดราคาอิเล็กทรอนิกส์ หรือไม่เป็นผู้กระทำการอันเป็นการขัดขวางการแข่งขันราคาอย่างเป็นธรรม ในการประกวดราคาอิเล็กทรอนิกส์ครั้งนี้
๙. ไม่เป็นผู้ได้รับเอกสิทธิ์หรือความคุ้มกัน ซึ่งอาจปฏิเสธไม่ยอมขึ้นศาลไทย เว้นแต่รัฐบาลของผู้ยื่นข้อเสนอได้มีคำสั่งให้สละเอกสิทธิ์และความคุ้มกันเช่นนั้น
๑๐. ผู้ยื่นข้อเสนอต้องมีผลงานก่อสร้างประเภทเดียวกันกับงานที่ประกวดราคาจ้างก่อสร้างและต้องเป็น งานของผู้รับจ้างในสัญญาเดียว ในวงเงินไม่น้อยกว่า ๑,๗๐๐,๐๐๐.๐๐ บาท (หนึ่งล้านเจ็ดแสนบาทถ้วน) และเป็นผลงานที่เป็นคู่สัญญาโดยตรงกับหน่วยงานของรัฐ หรือหน่วยงานเอกชนที่เทศบาลนครปากเกร็ดเชื่อถือ

๑๑. ผู้ยื่นข้อเสนอที่ยื่นข้อเสนอในรูปแบบของ "กิจการร่วมค้า" ต้องมีคุณสมบัติ ดังนี้

กรณีที่ข้อตกลงฯ กำหนดให้ผู้เข้าร่วมค้ารายใดรายหนึ่งเป็นผู้เข้าร่วมค้าหลัก ข้อตกลงฯ จะต้องมี การกำหนดสัดส่วนหน้าที่ และความรับผิดชอบในปริมาณงาน สิ่งของ หรือมูลค่าตามสัญญาของผู้เข้าร่วมค้าหลัก มากกว่าผู้เข้าร่วมค้ารายอื่นทุกราย

กรณีที่ข้อตกลงฯ กำหนดให้ผู้เข้าร่วมค้ารายใดรายหนึ่งเป็นผู้เข้าร่วมค้าหลัก กิจการร่วมค่านั้นต้องใช้ ผลงานของผู้เข้าร่วมค้าหลักรายเดียวเป็นผลงานของกิจการร่วมค้าที่ยื่นข้อเสนอ

สำหรับข้อตกลงฯ ที่ไม่ได้กำหนดให้ผู้เข้าร่วมค้ารายใดเป็นผู้เข้าร่วมค้าหลัก ผู้เข้าร่วมค้าทุกรายจะ ต้องมีคุณสมบัติครบถ้วนตามเงื่อนไขที่กำหนดไว้ในเอกสารเชิญชวน

๑๒. ผู้ยื่นข้อเสนอต้องลงทะเบียนในระบบจัดซื้อจัดจ้างภาครัฐด้วยอิเล็กทรอนิกส์ (Electronic Government Procurement : e - GP) ของกรมบัญชีกลาง

ผู้ยื่นข้อเสนอต้องยื่นข้อเสนอและเสนอราคาทางระบบจัดซื้อจัดจ้างภาครัฐด้วยอิเล็กทรอนิกส์ ในวันที่ ๑๒ กรกฎาคม ๒๕๖๕ ระหว่างเวลา ๐๘.๓๐ น. ถึง ๑๖.๓๐ น.

ผู้สนใจสามารถขอรับเอกสารประกวดราคาอิเล็กทรอนิกส์ โดยดาวน์โหลดเอกสารผ่านทางระบบจัดซื้อ จัดจ้างภาครัฐด้วยอิเล็กทรอนิกส์ตั้งแต่วันที่ประกาศจนถึงก่อนวันเสนอราคา

ผู้สนใจสามารถดูรายละเอียดได้ที่เว็บไซต์ [www.pakkretcity.go.th](http://www.pakkretcity.go.th) หรือ [www.gprocurement.go.th](http://www.gprocurement.go.th) หรือสอบถามทางโทรศัพท์หมายเลข ๐-๒๙๖๐-๙๗๐๔ ต่อ ๓๑๘, ๓๑๙ ในวันและเวลาราชการ

ประกาศ ณ วันที่ ๖ กรกฎาคม พ.ศ. ๒๕๖๕

(นายสมศักดิ์ ลามอ)  
รองนายกเทศมนตรี รักษาการแทน  
นายกเทศมนตรีนครปากเกร็ด

หมายเหตุ ผู้ประกอบการสามารถจัดเตรียมเอกสารประกอบการเสนอราคา (เอกสารส่วนที่ ๑ และเอกสารส่วนที่ ๒) ในระบบ e-GP ได้ตั้งแต่วันที่ขอรับเอกสารจนถึงวันเสนอราคา

เอกสารประกวดราคาจ้างก่อสร้างด้วยการประกวดราคาอิเล็กทรอนิกส์ (e-bidding)

เลขที่ .....๓๒...../๒๕๖๕

การจ้างก่อสร้างโครงการปรับปรุงอาคารศูนย์พัฒนาเด็กเล็กเทศบาลนครปากเกร็ด ๒ (ประชาสงเคราะห์)

ตามประกาศ เทศบาลนครปากเกร็ด

ลงวันที่ ๖ กรกฎาคม ๒๕๖๕

เทศบาลนครปากเกร็ด ซึ่งต่อไปนี้จะเรียกว่า "เทศบาลนครปากเกร็ด" มีความประสงค์จะ ประกวดราคา  
จ้างก่อสร้าง โครงการปรับปรุงอาคารศูนย์พัฒนาเด็กเล็กเทศบาลนครปากเกร็ด ๒ (ประชาสงเคราะห์) ด้วยวิธีประกวด  
ราคาอิเล็กทรอนิกส์ (e-bidding) โดยปรับปรุงอาคารศูนย์พัฒนาเด็กเล็กเทศบาลนครปากเกร็ด ๒ (ประชาสงเคราะห์)  
งานปรับปรุงหลังคา รางระบายน้ำฝน พื้นที่อาคาร งานทาสีรั้วและอาคาร พื้นที่ประมาณ ๘๖๔.๐๐ ตร.ม. ตามแบบรูป  
และรายการของเทศบาล โดยมีข้อแนะนำและข้อกำหนดดังต่อไปนี้

๑. เอกสารแนบท้ายเอกสารประกวดราคาอิเล็กทรอนิกส์

๑.๑ แบบรูปและรายการละเอียด เลขที่ กส.๙๓/๒๕๖๓ จำนวน -๒๕- แผ่น

๑.๒ แบบใบเสนอราคาที่กำหนดไว้ในระบบจัดซื้อจัดจ้างภาครัฐด้วยอิเล็กทรอนิกส์

๑.๓ สัญญาจ้างก่อสร้าง

๑.๔ แบบหนังสือค้ำประกัน

(๑) หลักประกันสัญญา

๑.๕ สูตรการปรับราคา

$$K = 0.๒๕ + 0.๑๕ \text{ lt/lo} + 0.๑๐ \text{ Ct/Co} + 0.๔๐ \text{ Mt/Mo} + 0.๑๐ \text{ St/So}$$

(งานอาคาร)

๑.๖ บทนิยาม

(๑) ผู้ที่มีผลประโยชน์ร่วมกัน

(๒) การขัดขวางการแข่งขันอย่างเป็นธรรม

๑.๗ แบบบัญชีเอกสารที่กำหนดไว้ในระบบจัดซื้อจัดจ้างภาครัฐด้วยอิเล็กทรอนิกส์

(๑) บัญชีเอกสารส่วนที่ ๑

(๒) บัญชีเอกสารส่วนที่ ๒

๑.๘ แผนการใช้วัสดุที่ผลิตภายในประเทศและแผนการใช้เหล็กที่ผลิตภายในประเทศ

๑.๙ แบ่งงวดงานโครงการปรับปรุงอาคารศูนย์พัฒนาเด็กเล็กเทศบาลนครปากเกร็ด ๒

(ประชาสงเคราะห์) จำนวน -๔- หน้า

๑.๑๐ ตารางแสดงวงเงินงบประมาณที่ได้รับจัดสรรและราคากลางในงานจ้างก่อสร้าง

จำนวน -๑- หน้า

..... าลิ.....

๒. คุณสมบัติของผู้ยื่นข้อเสนอ

๒.๑ มีความสามารถตามกฎหมาย

๒.๒ ไม่เป็นบุคคลล้มละลาย

๒.๓ ไม่อยู่ระหว่างเลิกกิจการ

๒.๔ ไม่เป็นบุคคลซึ่งอยู่ระหว่างถูกระงับการยื่นข้อเสนอหรือทำสัญญากับหน่วยงานของรัฐไว้ชั่วคราว เนื่องจากเป็นผู้ที่ไม่ผ่านเกณฑ์การประเมินผลการปฏิบัติงานของผู้ประกอบการตามระเบียบที่รัฐมนตรีว่าการกระทรวงการคลังกำหนดตามที่ประกาศเผยแพร่ในระบบเครือข่ายสารสนเทศของกรมบัญชีกลาง

๒.๕ ไม่เป็นบุคคลซึ่งถูกระงับชื่อไว้ในบัญชีรายชื่อผู้ทำงานและได้แจ้งเวียนชื่อให้เป็นผู้ทำงานของหน่วยงานของรัฐในระบบเครือข่ายสารสนเทศของกรมบัญชีกลาง ซึ่งรวมถึงนิติบุคคลที่ผู้ทำงานเป็นหุ้นส่วนผู้จัดการ กรรมการผู้จัดการ ผู้บริหาร ผู้มีอำนาจในการดำเนินงานในกิจการของนิติบุคคลนั้นด้วย

๒.๖ มีคุณสมบัติและไม่มีลักษณะต้องห้ามตามที่คณะกรรมการนโยบายการจัดซื้อจัดจ้างและการบริหารพัสดุภาครัฐกำหนดในราชกิจจานุเบกษา

๒.๗ เป็นนิติบุคคลผู้มีอาชีพรับจ้างงานที่ประกวดราคาอิเล็กทรอนิกส์ดังกล่าว

๒.๘ ไม่เป็นผู้มีผลประโยชน์ร่วมกันกับผู้ยื่นข้อเสนอรายอื่นที่เข้ายื่นข้อเสนอให้แก่ เทศบาลนครปากเกร็ด ณ วันประกาศประกวดราคาอิเล็กทรอนิกส์ หรือไม่เป็นผู้กระทำการอันเป็นการขัดขวางการแข่งขันอย่างเป็นธรรม ในการประกวดราคาอิเล็กทรอนิกส์ครั้งนี้

๒.๙ ไม่เป็นผู้ได้รับเอกสิทธิ์หรือความคุ้มกัน ซึ่งอาจปฏิเสธไม่ยอมขึ้นศาลไทย เว้นแต่รัฐบาลของผู้ยื่นข้อเสนอได้มีคำสั่งให้สละเอกสิทธิ์และความคุ้มกันเช่นนั้น

๒.๑๐ ผู้ยื่นข้อเสนอต้องมีผลงานก่อสร้างประเภทเดียวกันกับงานที่ประกวดราคาจ้างก่อสร้าง และต้องเป็นงานของผู้รับจ้างในสัญญาเดียว ในวงเงินไม่น้อยกว่า ๑,๗๐๐,๐๐๐.๐๐ บาท (หนึ่งล้านเจ็ดแสนบาทถ้วน) และเป็นผลงานที่เป็นคู่สัญญาโดยตรงกับหน่วยงานของรัฐ หรือหน่วยงานเอกชนที่เทศบาลนครปากเกร็ดเชื่อถือ

๒.๑๑ ผู้ยื่นข้อเสนอที่ยื่นข้อเสนอในรูปแบบของ "กิจการร่วมค้า" ต้องมีคุณสมบัติ ดังนี้  
กรณีที่ข้อตกลงฯ กำหนดให้ผู้เข้าร่วมค้ารายใดรายหนึ่งเป็นผู้เข้าร่วมค้าหลัก ข้อตกลงฯ จะต้องมีการกำหนดสัดส่วนหน้าที่ และความรับผิดชอบในปริมาณงาน สิ่งของ หรือมูลค่าตามสัญญาของผู้เข้าร่วมค้าหลักมากกว่าผู้เข้าร่วมค้ารายอื่นทุกราย

กรณีที่ข้อตกลงฯ กำหนดให้ผู้เข้าร่วมค้ารายใดรายหนึ่งเป็นผู้เข้าร่วมค้าหลัก กิจการร่วมค่านั้นต้องใช้ผลงานของผู้เข้าร่วมค้าหลักรายเดียวเป็นผลงานของกิจการร่วมค้าที่ยื่นข้อเสนอ

สำหรับข้อตกลงฯ ที่ไม่ได้กำหนดให้ผู้เข้าร่วมค้ารายใดเป็นผู้เข้าร่วมค้าหลัก ผู้เข้าร่วมค้าทุกรายจะต้องมีคุณสมบัติครบถ้วนตามเงื่อนไขที่กำหนดไว้ในเอกสารเชิญชวน

๒.๑๒ ผู้ยื่นข้อเสนอต้องลงทะเบียนในระบบจัดซื้อจัดจ้างภาครัฐด้วยอิเล็กทรอนิกส์ (Electronic Government Procurement : e - GP) ของกรมบัญชีกลาง

### ๓. หลักฐานการยื่นข้อเสนอ

ผู้ยื่นข้อเสนอจะต้องเสนอเอกสารหลักฐานยื่นมาพร้อมกับการเสนอราคาทางระบบจัดซื้อจัดจ้างภาครัฐด้วยอิเล็กทรอนิกส์ โดยแยกเป็น ๒ ส่วน คือ

๓.๑ ส่วนที่ ๑ อย่างน้อยต้องมีเอกสารดังต่อไปนี้

(๑) ในกรณีผู้ยื่นข้อเสนอเป็นนิติบุคคล

(ก) ห้างหุ้นส่วนสามัญหรือห้างหุ้นส่วนจำกัด ให้ยื่นสำเนาหนังสือรับรองการจดทะเบียนนิติบุคคล บัญชีรายชื่อหุ้นส่วนผู้จัดการ ผู้มีอำนาจควบคุม (ถ้ามี) พร้อมทั้งรับรองสำเนาถูกต้อง

(ข) บริษัทจำกัดหรือบริษัทมหาชนจำกัด ให้ยื่นสำเนาหนังสือรับรองการจด

ทะเบียนนิติบุคคล หนังสือบริคณห์สนธิ บัญชีรายชื่อกรรมการผู้จัดการ ผู้มีอำนาจควบคุม (ถ้ามี) และบัญชีผู้ถือหุ้นรายใหญ่ (ถ้ามี) พร้อมทั้งรับรองสำเนาถูกต้อง

(๒) ในกรณีผู้ยื่นข้อเสนอเป็นบุคคลธรรมดาหรือคณะบุคคลที่มีโชตินิติบุคคล ให้ยื่นสำเนาบัตรประจำตัวประชาชนของผู้ยื่นนั้น สำเนาข้อตกลงที่แสดงถึงการเข้าเป็นหุ้นส่วน (ถ้ามี) สำเนาบัตรประจำตัวประชาชนของผู้เป็นหุ้นส่วน หรือสำเนาหนังสือเดินทางของผู้เป็นหุ้นส่วนที่มีได้ถือสัญชาติไทย พร้อมทั้งรับรองสำเนาถูกต้อง

(๓) ในกรณีผู้ยื่นข้อเสนอเป็นผู้ยื่นข้อเสนอร่วมกันในฐานะเป็นผู้ร่วมค้า ให้ยื่นสำเนาสัญญาของการเข้าร่วมค้า และเอกสารตามที่ระบุไว้ใน (๑) หรือ (๒) ของผู้ร่วมค้า แล้วแต่กรณี

(๔) เอกสารเพิ่มเติมอื่นๆ

(๔.๑) ใบสำคัญแสดงการจดทะเบียนห้างหุ้นส่วนบริษัท

(๕) บัญชีเอกสารส่วนที่ ๑ ทั้งหมดที่ได้ยื่นพร้อมกับการเสนอราคาทางระบบจัดซื้อจัดจ้างภาครัฐด้วยอิเล็กทรอนิกส์ ตามแบบในข้อ ๑.๗ (๑) โดยไม่ต้องแนบในรูปแบบ PDF File (Portable Document Format)

ทั้งนี้ เมื่อผู้ยื่นข้อเสนอดำเนินการแนบไฟล์เอกสารตามบัญชีเอกสารส่วนที่ ๑ ครบถ้วน ถูกต้องแล้ว ระบบจัดซื้อจัดจ้างภาครัฐด้วยอิเล็กทรอนิกส์จะสร้างบัญชีเอกสารส่วนที่ ๑ ตามแบบในข้อ ๑.๗ (๑) ให้โดยผู้ยื่นข้อเสนอไม่ต้องแนบบัญชีเอกสารส่วนที่ ๑ ดังกล่าวในรูปแบบ PDF File (Portable Document Format)

### ๓.๒ ส่วนที่ ๒ อย่างน้อยต้องมีเอกสารดังต่อไปนี้

(๑) ในกรณีที่ผู้ยื่นข้อเสนอมอบอำนาจให้บุคคลอื่นกระทำการแทนให้แนบหนังสือมอบอำนาจซึ่งติดอากรแสตมป์ตามกฎหมาย โดยมีหลักฐานแสดงตัวตนของผู้มอบอำนาจและผู้รับมอบอำนาจ ทั้งนี้หากผู้รับมอบอำนาจเป็นบุคคลธรรมดาต้องเป็นผู้ที่บรรลุนิติภาวะตามกฎหมายแล้วเท่านั้น

(๒) สำเนาหนังสือรับรองผลงานก่อสร้างพร้อมทั้งรับรองสำเนาถูกต้อง

(๓) สำเนาใบขึ้นทะเบียนผู้ประกอบการวิสาหกิจขนาดกลางและขนาดย่อม (SMEs)

(ถ้ามี)

(๔) บัญชีเอกสารส่วนที่ ๒ ทั้งหมดที่ได้ยื่นพร้อมกับการเสนอราคาทางระบบจัดซื้อจัดจ้างภาครัฐด้วยอิเล็กทรอนิกส์ตามแบบในข้อ ๑.๗ (๒) โดยไม่ต้องแนบในรูปแบบ PDF File (Portable Document Format)

ทั้งนี้ เมื่อผู้ยื่นข้อเสนอดำเนินการแนบไฟล์เอกสารตามบัญชีเอกสารส่วนที่ ๒ ครบถ้วน ถูกต้องแล้ว ระบบจัดซื้อจัดจ้างภาครัฐด้วยอิเล็กทรอนิกส์จะสร้างบัญชีเอกสารส่วนที่ ๒ ตามแบบในข้อ ๑.๗ (๒) ให้โดยผู้ยื่นข้อเสนอไม่ต้องแนบบัญชีเอกสารส่วนที่ ๒ ดังกล่าวในรูปแบบ PDF File (Portable Document Format)

## ๔. การเสนอราคา

๔.๑ ผู้ยื่นข้อเสนอต้องยื่นข้อเสนอ และเสนอราคาทางระบบจัดซื้อจัดจ้างภาครัฐด้วยอิเล็กทรอนิกส์ตามที่กำหนดไว้ในเอกสารประกวดราคาอิเล็กทรอนิกส์นี้ โดยไม่มีเงื่อนไขใดๆ ทั้งสิ้น และจะต้องกรอกข้อความให้ถูกต้องครบถ้วน พร้อมทั้งหลักฐานแสดงตัวตนและทำการยืนยันตัวตนของผู้ยื่นข้อเสนอโดยไม่ต้องแนบบใบเสนอราคาในรูปแบบ PDF File (Portable Document Format)

๔.๒ ให้ผู้ยื่นข้อเสนอกรอกรายละเอียดการเสนอราคาในใบเสนอราคาตามแบบเอกสารประกวดราคาจ้างก่อสร้างด้วยวิธีประกวดราคาอิเล็กทรอนิกส์ (e-bidding) ข้อ ๑.๒ ให้ครบถ้วนโดยไม่ต้องยื่นใบแจ้ง

ปริมาณงานและราคา และใบบัญชีรายการก่อสร้างในรูปแบบ PDF File (Portable Document Format)

ในการเสนอราคาให้เสนอราคาเป็นเงินบาทและเสนอราคาได้เพียงครั้งเดียวและราคาเดียว โดยเสนอราคารวม หรือราคาต่อหน่วย หรือราคาต่อรายการ ตามเงื่อนไขที่ระบุไว้ท้ายใบเสนอราคาให้ถูกต้อง ทั้งนี้ ราคารวมที่เสนอจะต้องตรงกันทั้งตัวเลขและตัวหนังสือ ถ้าตัวเลขและตัวหนังสือไม่ตรงกัน ให้ถือตัวหนังสือเป็นสำคัญ โดยคิดราคารวมทั้งสิ้นซึ่งรวมค่าภาษีมูลค่าเพิ่ม ภาษีอากรอื่น และค่าใช้จ่ายที่ปวงไว้แล้ว

ราคาที่เสนอจะต้องเสนอกำหนดยื่นราคาไม่น้อยกว่า ๑๕๐ วัน ตั้งแต่วันเสนอราคาโดยภายในกำหนดยื่นราคา ผู้ยื่นข้อเสนอต้องรับผิดชอบราคาที่ตนได้เสนอไว้และจะถอนการเสนอราคามีได้

๔.๓ ผู้ยื่นข้อเสนอจะต้องเสนอกำหนดเวลาดำเนินการก่อสร้างแล้วเสร็จไม่เกิน ๑๕๐ วัน นับถัดจากวันลงนามในสัญญาจ้างหรือจากวันที่ได้รับหนังสือแจ้งจาก เทศบาลนครปากเกร็ด ให้เริ่มทำงาน

๔.๔ ก่อนเสนอราคา ผู้ยื่นข้อเสนอควรตรวจสอบร่างสัญญา แบบรูป และรายการละเอียด ฯลฯ ให้ถี่ถ้วนและเข้าใจเอกสารประกวดราคาจ้างอิเล็กทรอนิกส์ทั้งหมดเสียก่อนที่จะตกลงยื่นข้อเสนอตามเงื่อนไขในเอกสารประกวดราคาจ้างอิเล็กทรอนิกส์

๔.๕ ผู้ยื่นข้อเสนอจะต้องยื่นข้อเสนอและเสนอราคาทางระบบจัดซื้อจัดจ้างภาครัฐด้วยอิเล็กทรอนิกส์ในวันที่ ๑๒ กรกฎาคม ๒๕๖๕ ระหว่างเวลา ๐๘.๓๐ น. ถึง ๑๖.๓๐ น. และเวลาในการเสนอราคาให้ถือตามเวลาของระบบจัดซื้อจัดจ้างภาครัฐด้วยอิเล็กทรอนิกส์เป็นเกณฑ์

เมื่อพ้นกำหนดเวลายื่นข้อเสนอและเสนอราคาแล้ว จะไม่รับเอกสารการยื่นข้อเสนอและเสนอราคาใดๆ โดยเด็ดขาด

๔.๖ ผู้ยื่นข้อเสนอต้องจัดทำเอกสารสำหรับใช้ในการเสนอราคาในรูปแบบไฟล์เอกสารประเภท PDF File (Portable Document Format) โดยผู้ยื่นข้อเสนอต้องเป็นผู้รับผิดชอบตรวจสอบความครบถ้วนถูกต้อง และชัดเจนของเอกสาร PDF File ก่อนที่จะยืนยันการเสนอราคา แล้วจึงส่งข้อมูล (Upload) เพื่อเป็นการเสนอราคาให้แก่เทศบาลนครปากเกร็ด ผ่านทางระบบจัดซื้อจัดจ้างภาครัฐด้วยอิเล็กทรอนิกส์

๔.๗ คณะกรรมการพิจารณาผลการประกวดราคาอิเล็กทรอนิกส์จะดำเนินการตรวจสอบคุณสมบัติของผู้ยื่นข้อเสนอแต่ละรายว่า เป็นผู้ยื่นข้อเสนอที่มีผลประโยชน์ร่วมกันกับผู้ยื่นเสนอรายอื่นตามข้อ ๑.๖ (๑) หรือไม่ หากปรากฏว่าผู้ยื่นเสนอรายใดเป็นผู้ยื่นข้อเสนอที่มีผลประโยชน์ร่วมกันกับผู้ยื่นเสนอรายอื่น คณะกรรมการฯ จะตัดรายชื่อผู้ยื่นเสนอราคาที่มีผลประโยชน์ร่วมกันนั้นออกจากการเป็นผู้ยื่นข้อเสนอ

หากปรากฏต่อคณะกรรมการพิจารณาผลการประกวดราคาอิเล็กทรอนิกส์ว่า ก่อนหรือในขณะที่มีการพิจารณาข้อเสนอ มีผู้ยื่นเสนอรายใดกระทำการอันเป็นการขัดขวางการแข่งขันอย่างเป็นธรรมตามข้อ ๑.๖ (๒) และคณะกรรมการฯ เชื่อว่ามีการกระทำอันเป็นการขัดขวางการแข่งขันอย่างเป็นธรรม คณะกรรมการฯ จะตัดรายชื่อผู้ยื่นเสนอรายนั้นออกจากการเป็นผู้ยื่นข้อเสนอ และเทศบาลนครปากเกร็ด จะพิจารณาลงโทษผู้ยื่นเสนอดังกล่าวเป็นผู้ทิ้งงาน เว้นแต่ เทศบาลนครปากเกร็ด จะพิจารณาเห็นว่าผู้ยื่นเสนอรายนั้น มิใช่เป็นผู้ริเริ่มให้มีการกระทำดังกล่าวและได้ให้ความร่วมมือเป็นประโยชน์ต่อการพิจารณาของเทศบาลนครปากเกร็ด

๔.๘ ผู้ยื่นข้อเสนอจะต้องปฏิบัติ ดังนี้

- (๑) ปฏิบัติตามเงื่อนไขที่ระบุไว้ในเอกสารประกวดราคาอิเล็กทรอนิกส์
- (๒) ราคาที่เสนอจะต้องเป็นราคาที่รวมภาษีมูลค่าเพิ่ม และภาษีอื่นๆ (ถ้ามี) รวมค่าใช้จ่ายที่ปวงไว้ด้วยแล้ว
- (๓) ผู้ยื่นข้อเสนอจะต้องลงทะเบียนเพื่อเข้าสู่กระบวนการเสนอราคา ตามวัน เวลา ที่

กำหนด

(๔) ผู้ยื่นข้อเสนอจะถอนการเสนอราคาที่เสนอแล้วไม่ได้

(๕) ผู้ยื่นข้อเสนอต้องศึกษาและทำความเข้าใจในระบบและวิธีการเสนอราคาด้วยวิธี

ประกวดราคาอิเล็กทรอนิกส์ ของกรมบัญชีกลางที่แสดงไว้ในเว็บไซต์ [www.gprocurement.go.th](http://www.gprocurement.go.th)

๔.๙ ผู้ยื่นข้อเสนอที่เป็นผู้ชนะการเสนอราคาต้องจัดทำแผนการใช้พัสดุที่ผลิตภายในประเทศ และแผนการใช้เหล็กที่ผลิตภายในประเทศ โดยยื่นให้หน่วยงานของรัฐภายใน ๖๐ วัน นับถัดจากวันลงนามในสัญญา

## ๕. หลักเกณฑ์และสิทธิในการพิจารณา

๕.๑ การพิจารณาผลการยื่นข้อเสนอประกวดราคาอิเล็กทรอนิกส์ครั้งนี้ เทศบาลนครปากเกร็ดจะพิจารณาตัดสินโดยใช้หลักเกณฑ์ ราคา

๕.๒ การพิจารณาผู้ชนะการยื่นข้อเสนอ

กรณีใช้หลักเกณฑ์ราคาในการพิจารณาผู้ชนะการยื่นข้อเสนอ เทศบาลนครปากเกร็ด จะพิจารณาจาก ราคารวม

๕.๓ หากผู้ยื่นข้อเสนอรายใดมีคุณสมบัติไม่ถูกต้องตามข้อ ๒ หรือยื่นหลักฐานการยื่นข้อเสนอไม่ถูกต้อง หรือไม่ครบถ้วนตามข้อ ๓ หรือยื่นข้อเสนอไม่ถูกต้องตามข้อ ๔ แล้ว คณะกรรมการพิจารณาผล การประกวดราคาอิเล็กทรอนิกส์จะไม่รับพิจารณาข้อเสนอของผู้ยื่นข้อเสนอรายนั้น เว้นแต่ผู้ยื่นข้อเสนอรายใดเสนอเอกสารทางเทคนิคหรือรายละเอียดคุณลักษณะเฉพาะของพัสดุที่จะจ้างไม่ครบถ้วน หรือเสนอรายละเอียดแตกต่างไปจากเงื่อนไขที่เทศบาลนครปากเกร็ดกำหนดไว้ในประกาศและเอกสารประกวดราคาอิเล็กทรอนิกส์ ในส่วนที่มีใช้สาระสำคัญและความแตกต่างนั้น ไม่มีผลทำให้เกิดการได้เปรียบเสียเปรียบต่อผู้ยื่นข้อเสนอรายอื่น หรือเป็นการผิดพลาดเล็กน้อย คณะกรรมการฯ อาจพิจารณาผ่อนปรนการตัดสินสิทธิผู้ยื่นข้อเสนอรายนั้น

๕.๔ เทศบาลนครปากเกร็ดสงวนสิทธิไม่พิจารณาข้อเสนอของผู้ยื่นข้อเสนอโดยไม่มีการผ่อนผัน ในกรณีดังต่อไปนี้

(๑) ไม่ปรากฏชื่อผู้ยื่นข้อเสนอรายนั้นในบัญชีรายชื่อผู้รับเอกสารประกวดราคาอิเล็กทรอนิกส์ทางระบบจัดซื้อจัดจ้างด้วยอิเล็กทรอนิกส์ หรือบัญชีรายชื่อผู้ซื้อเอกสารประกวดราคาอิเล็กทรอนิกส์ทางระบบจัดซื้อจัดจ้างด้วยอิเล็กทรอนิกส์ ของเทศบาลนครปากเกร็ด

(๒) ไม่กรอกชื่อผู้ยื่นข้อเสนอในการเสนอราคาทางระบบจัดซื้อจัดจ้างด้วยอิเล็กทรอนิกส์

(๓) เสนอรายละเอียดแตกต่างไปจากเงื่อนไขที่กำหนดในเอกสารประกวดราคาอิเล็กทรอนิกส์ที่เป็นสาระสำคัญ หรือมีผลทำให้เกิดความได้เปรียบเสียเปรียบแก่ผู้ยื่นข้อเสนอรายอื่น

๕.๕ ในการตัดสินการประกวดราคาอิเล็กทรอนิกส์หรือในการทำสัญญา คณะกรรมการพิจารณาผลการประกวดราคาอิเล็กทรอนิกส์หรือเทศบาลนครปากเกร็ด มีสิทธิให้ผู้ยื่นข้อเสนอชี้แจงข้อเท็จจริงเพิ่มเติมได้ เทศบาลนครปากเกร็ดมีสิทธิที่จะไม่รับข้อเสนอ ไม่รับราคา หรือไม่ทำสัญญา หากข้อเท็จจริงดังกล่าวไม่เหมาะสมหรือไม่ถูกต้อง

๕.๖ เทศบาลนครปากเกร็ดทรงไว้ซึ่งสิทธิที่จะไม่รับราคาต่ำสุด หรือราคาหนึ่งราคาใด หรือราคาที่เสนอทั้งหมดก็ได้ และอาจพิจารณาเลือกจ้างในจำนวน หรือขนาด หรือเฉพาะรายการหนึ่งรายการใด หรืออาจยกเลิก การประกวดราคาอิเล็กทรอนิกส์โดยไม่พิจารณาจัดจ้างเลยก็ได้ สุดแต่จะพิจารณา ทั้งนี้ เพื่อประโยชน์ของทางราชการเป็นสำคัญ และให้ถือว่าการตัดสินของเทศบาลนครปากเกร็ดเป็นเด็ดขาดผู้ยื่นข้อเสนอจะเรียกร้องค่าใช้

จ่าย หรือค่าเสียหายใดๆ มิได้ รวมทั้ง เทศบาลนครปากเกร็ดจะพิจารณายกเลิกการประกวดราคาอิเล็กทรอนิกส์และ  
ลงโทษผู้ยื่นข้อเสนอเป็นผู้ทำงาน ไม่ว่าจะเป็นผู้ยื่นข้อเสนอที่ได้รับการคัดเลือกหรือไม่ก็ตาม หากมีเหตุที่เชื่อถือได้ว่า  
ยื่นข้อเสนอกระทำการโดยไม่สุจริต เช่น การเสนอเอกสารอันเป็นเท็จ หรือใช้ชื่อบุคคลธรรมดา หรือนิติบุคคลอื่นมา  
เสนอราคาแทน เป็นต้น

ในกรณีที่ผู้ยื่นข้อเสนอรายที่เสนอราคาต่ำสุด เสนอราคาต่ำจนคาดหมายได้ว่าไม่อาจดำเนินงาน  
ตามเอกสารประกวดราคาอิเล็กทรอนิกส์ได้ คณะกรรมการพิจารณาผลการประกวดราคาอิเล็กทรอนิกส์หรือ  
เทศบาลนครปากเกร็ด จะให้ผู้ยื่นข้อเสนออื่นชี้แจงและแสดงหลักฐานที่ทำให้เชื่อได้ว่าผู้ยื่นข้อเสนอสามารถดำเนินงาน  
ตามเอกสารประกวดราคาอิเล็กทรอนิกส์ให้เสร็จสมบูรณ์ หากคำชี้แจงไม่เป็นที่รับฟังได้ เทศบาลนครปากเกร็ด มีสิทธิ  
ที่จะไม่รับข้อเสนอหรือไม่รับราคาของผู้ยื่นข้อเสนอรายนั้น ทั้งนี้ผู้ยื่นข้อเสนอดังกล่าวไม่มีสิทธิเรียกร้องค่าใช้จ่ายหรือ  
ค่าเสียหายใดๆ จากเทศบาลนครปากเกร็ด

๕.๗ ก่อนลงนามในสัญญา เทศบาลนครปากเกร็ด อาจประกาศยกเลิกการประกวดราคา  
อิเล็กทรอนิกส์ หากปรากฏว่ามีการกระทำที่เข้าลักษณะผู้ยื่นข้อเสนอที่ชนะการประกวดราคาหรือที่ได้รับการคัดเลือก  
มีผลประโยชน์ร่วมกัน หรือมีส่วนได้เสียกับผู้ยื่นข้อเสนอรายอื่น หรือขัดขวางการแข่งขันอย่างเป็นธรรม หรือสมยอม  
กันกับผู้ยื่นข้อเสนอรายอื่น หรือเจ้าหน้าที่ในการเสนอราคา หรือสื่อว่ากระทำการทุจริตอื่นใดในการเสนอราคา

๕.๘ หากผู้ยื่นข้อเสนอซึ่งเป็นผู้ประกอบการ SMEs เสนอราคาสูงกว่าราคาต่ำสุดของผู้ยื่นข้อ  
เสนอรายอื่นที่ไม่เกินร้อยละ ๑๐ ให้หน่วยงานของรัฐจัดซื้อจัดจ้างจากผู้ประกอบการ SMEs ดังกล่าว โดยจัดเรียง  
ลำดับผู้ยื่นข้อเสนอซึ่งเป็นผู้ประกอบการ SMEs ซึ่งเสนอราคาสูงกว่าราคาต่ำสุดของผู้ยื่นข้อเสนอรายอื่นไม่เกินร้อยละ  
๑๐ ที่จะเรียกมาทำสัญญาไม่เกิน ๓ ราย

ผู้ยื่นข้อเสนอที่เป็นกิจการร่วมค้าที่จะได้สิทธิตามวรรคหนึ่ง ผู้เข้าร่วมค้าทุกรายจะต้อง  
เป็นผู้ประกอบการ SMEs

๕.๙ หากผู้ยื่นข้อเสนอซึ่งมิใช่ผู้ประกอบการ SMEs แต่เป็นบุคคลธรรมดาที่ถือสัญชาติไทย  
หรือนิติบุคคลที่จัดตั้งขึ้นตามกฎหมายไทยเสนอราคาสูงกว่าราคาต่ำสุดของผู้ยื่นข้อเสนอซึ่งเป็นผู้ประกอบการ SMEs ที่มีได้ถือ  
สัญชาติไทยหรือนิติบุคคลที่จัดตั้งขึ้นตามกฎหมายของต่างประเทศไม่เกินร้อยละ ๓ ให้หน่วยงานของรัฐจัดซื้อหรือจัด  
จ้างจากผู้ยื่นข้อเสนอซึ่งเป็นผู้ประกอบการ SMEs ที่ถือสัญชาติไทยหรือนิติบุคคลที่จัดตั้งขึ้นตามกฎหมายไทยดังกล่าว

ผู้ยื่นข้อเสนอที่เป็นกิจการร่วมค้าที่จะได้สิทธิตามวรรคหนึ่ง ผู้เข้าร่วมค้าทุกรายจะต้อง  
เป็นผู้ประกอบการที่เป็นบุคคลธรรมดาที่ถือสัญชาติไทยหรือนิติบุคคลที่จัดตั้งขึ้นตามกฎหมายไทย

## ๖. การทำสัญญาจ้างก่อสร้าง

ผู้ชนะการประกวดราคาอิเล็กทรอนิกส์จะต้องทำสัญญาจ้างตามแบบสัญญา ดังระบุในข้อ  
๑.๓ หรือทำข้อตกลงเป็นหนังสือกับเทศบาลนครปากเกร็ด ภายใน ๑๕ วัน นับถัดจากวันที่ได้รับแจ้ง และจะต้องวาง  
หลักประกันสัญญาเป็นจำนวนเงินเท่ากับร้อยละ ๕ ของราคาค่าจ้างที่ประกวดราคาอิเล็กทรอนิกส์ ให้เทศบาลนคร  
ปากเกร็ดยึดถือไว้ในขณะทำสัญญาโดยใช้หลักประกันอย่างหนึ่งอย่างใด ดังต่อไปนี้

๖.๑ เงินสด

๖.๒ เช็ครถหรือตราฟท์ที่ธนาคารเซ็นส่งจ่าย ซึ่งเป็นเช็ครถหรือตราฟท์ลงวันที่ที่ใช้เช็ครถหรือตราฟท์  
นั้น ชำระต่อเจ้าหน้าที่ในวันทำสัญญา หรือก่อนวันนั้นไม่เกิน ๓ วันทำการ

๖.๓ หนังสือค้ำประกันของธนาคารภายในประเทศ ตามตัวอย่างที่คณะกรรมการนโยบาย  
กำหนด ดังระบุในข้อ ๑.๔ (๒) หรือจะเป็นหนังสือค้ำประกันอิเล็กทรอนิกส์ตามวิธีการที่กรมบัญชีกลางกำหนด



๖.๔ หนังสือค้ำประกันของบริษัทเงินทุน หรือบริษัทเงินทุนหลักทรัพย์ที่ได้รับอนุญาตให้ประกอบกิจการเงินทุนเพื่อการพาณิชย์และประกอบธุรกิจค้ำประกันตามประกาศของธนาคารแห่งประเทศไทย ตามรายชื่อบริษัทเงินทุนที่ธนาคารแห่งประเทศไทยแจ้งเวียนให้ทราบ โดยอนุโลมให้ใช้ตามตัวอย่างหนังสือค้ำประกันของธนาคารที่คณะกรรมการนโยบายกำหนด ดังระบุในข้อ ๑.๔ (๒)

#### ๖.๕ พันธบัตรรัฐบาลไทย

หลักประกันนี้จะคืนให้ โดยไม่มีดอกเบี้ยภายใน ๑๕ วันนับถัดจากวันที่ผู้ชนะการประกวดราคาอิเล็กทรอนิกส์ (ผู้รับจ้าง) พ้นจากข้อผูกพันตามสัญญาจ้างแล้ว

#### ๗. ค่าจ้างและการจ่ายเงิน

เทศบาลนครปากเกร็ดจะจ่ายค่าจ้างซึ่งได้รวมภาษีมูลค่าเพิ่ม ตลอดจนภาษีอื่น ๆ และค่าใช้จ่าย ทั้งปวงแล้ว โดยถือราคาเหมารวมเป็นเกณฑ์ และกำหนดการจ่ายเงินเป็น จำนวน ๑๑ งวด ดังนี้

งวดที่ ๑ เป็นจำนวนเงินในอัตราร้อยละ ๙ ของค่าจ้าง เมื่อผู้รับจ้างได้ปฏิบัติงาน งานรื้อถอนพื้นที่ คสล. พื้นที่ ๑๙๓.๐๐ ตารางเมตร รื้อถอนฝ้าเพดานพร้อมโครงเคร่า พื้นที่ ๘๓๐.๐๐ ตารางเมตร รื้อถอนหลังคา พื้นที่ ๘๖๔.๐๐ ตารางเมตร รื้อถอนโครงหลังคาเหล็กรูปพรรณ พื้นที่ ๘๖๔.๐๐ ตารางเมตร รื้อถอนเชิงชาย ความยาว ๑๓๕.๐๐ เมตร รื้อถอนรางระบายน้ำฝน ความยาว ๗๒.๐๐ เมตร รื้อถอนฐานเสาธงชาติ จำนวน ๑ งาน ติดตั้ง โครงสร้างแปเหล็กรูปพรรณแล้วเสร็จทั้งหมด ความยาว ๔๕๐.๐๐ เมตร ตามแบบรูปและรายการของเทศบาล ให้แล้วเสร็จภายใน ๓๐ วัน

งวดที่ ๒ เป็นจำนวนเงินในอัตราร้อยละ ๑๑ ของค่าจ้าง เมื่อผู้รับจ้างได้ปฏิบัติงาน ติดตั้งหลังคา เมทัลชีทเคลือบสีแล้วเสร็จทั้งหมด พื้นที่ ๘๖๔.๐๐ ตารางเมตร ตามแบบรูปและรายการของ ให้แล้วเสร็จภายใน ๔๕ วัน

งวดที่ ๓ เป็นจำนวนเงินในอัตราร้อยละ ๑๐ ของค่าจ้าง เมื่อผู้รับจ้างได้ปฏิบัติงาน ติดตั้งฉนวน กันความร้อน PU หนา ๒๕ มม. แล้วเสร็จทั้งหมด พื้นที่ ๘๖๔.๐๐ ตารางเมตร ตามแบบรูปและรายการของเทศบาล ให้แล้วเสร็จภายใน ๕๕ วัน

งวดที่ ๔ เป็นจำนวนเงินในอัตราร้อยละ ๔ ของค่าจ้าง เมื่อผู้รับจ้างได้ปฏิบัติงาน ติดตั้งเชิงชาย ไม้สำเร็จรูป ความยาว ๑๓๕.๐๐ เมตร ติดตั้งรางระบายน้ำฝนสแตนเลส ความยาว ๗๒.๐๐ เมตร ติดตั้งท่อระบายน้ำ ฝนสแตนเลส ความยาว ๒๔.๐๐ เมตร แล้วเสร็จทั้งหมด ตามแบบรูปและรายการของเทศบาล ให้แล้วเสร็จภายใน ๗๐ วัน

งวดที่ ๕ เป็นจำนวนเงินในอัตราร้อยละ ๑๓ ของค่าจ้าง เมื่อผู้รับจ้างได้ปฏิบัติงาน ติดตั้งฝ้าเพดานยิปซัมบอร์ด แล้วเสร็จทั้งหมด พื้นที่ ๘๖๔.๐๐ ตารางเมตร ตามแบบรูปและรายการของเทศบาล ให้แล้วเสร็จ ภายใน ๙๕ วัน

งวดที่ ๖ เป็นจำนวนเงินในอัตราร้อยละ ๗ ของค่าจ้าง เมื่อผู้รับจ้างได้ปฏิบัติงาน เทพื้นอาคาร พื้นที่ ๓๑๙.๐๐ ตารางเมตร ก่อสร้างปรับปรุงเสาธงชาติ จำนวน ๑ งาน แล้วเสร็จทั้งหมด ตามแบบรูปและรายการ ของเทศบาล ให้แล้วเสร็จภายใน ๑๑๕ วัน

งวดที่ ๗ เป็นจำนวนเงินในอัตราร้อยละ ๗ ของค่าจ้าง เมื่อผู้รับจ้างได้ปฏิบัติงาน ก่อสร้าง ปรับปรุงรางระบายน้ำ คสล.ความยาว ๕๙.๐๐ เมตร งานปรับปรุงห้องน้ำ แล้วเสร็จทั้งหมดตามแบบรูปและรายการ ของเทศบาล ให้แล้วเสร็จภายใน ๑๓๐ วัน

งวดที่ ๘ เป็นจำนวนเงินในอัตราร้อยละ ๔ ของค่าจ้าง เมื่อผู้รับจ้างได้ปฏิบัติงาน ก่อสร้าง

ปรับปรุงหลังคาคลุมลานเอนกประสงค์ พื้นที่ ๗๐.๐๐ ตารางเมตร แล้วเสร็จทั้งหมดตามแบบรูปและรายการของเทศบาล ให้แล้วเสร็จภายใน ๑๕๐ วัน

งวดที่ ๙ เป็นจำนวนเงินในอัตราร้อยละ ๙ ของค่าจ้าง เมื่อผู้รับจ้างได้ปฏิบัติงาน ก่อสร้างอ่างล้างมือ จำนวน ๑ งาน ก่อสร้างเคาน์เตอร์อ่างล้างจาน จำนวน ๑ งาน ติดตั้งระแนงเหล็ก พื้นที่ ๓๓.๐๐ ตารางเมตร แล้วเสร็จทั้งหมดตามแบบรูปและรายการของเทศบาล ให้แล้วเสร็จภายใน ๑๗๐ วัน

งวดที่ ๑๐ เป็นจำนวนเงินในอัตราร้อยละ ๑๑ ของค่าจ้าง เมื่อผู้รับจ้างได้ปฏิบัติงาน ก่อสร้างพื้นผิวทรายย้อมสีคัลเลอร์ควอซ พื้นที่ประมาณ ๑๘๐.๐๐ ตารางเมตร แล้วเสร็จ ตามแบบรูปและรายการของเทศบาล ให้แล้วเสร็จภายใน ๑๘๐ วัน

งวดสุดท้าย เป็นจำนวนเงินในอัตราร้อยละ ๑๕ ของค่าจ้าง เมื่อผู้รับจ้างได้ปฏิบัติงานทาสีน้ำอะครีลิคฝาเพดาน พื้นที่ ๘๖๔.๐๐ ตารางเมตร ทาสีน้ำอะครีลิคอาคาร พื้นที่ ๑,๐๒๔.๐๐ ตารางเมตร ทาสีน้ำมันรั้ว พื้นที่ ๓๓๘.๐๐ ตารางเมตร ก่อสร้างพื้นผิวทรายย้อมสีคัลเลอร์ควอซ พื้นที่ ๓๑๙.๐๐ ตารางเมตร แล้วเสร็จทั้งหมดตามแบบรูปและรายการของเทศบาล รวมทั้งปฏิบัติงานอื่น ๆ ทั้งหมดให้แล้วเสร็จเรียบร้อยตามสัญญา รวมทั้งทำสถานที่ก่อสร้างให้สะอาดเรียบร้อย

#### ๘. อัตราค่าปรับ

ค่าปรับตามสัญญาจ้างแนบท้ายเอกสารประกวดราคาอิเล็กทรอนิกส์ หรือข้อตกลงจ้างเป็นหนังสือจะกำหนด ดังนี้

๘.๑ กรณีที่ผู้รับจ้างนำงานที่รับจ้างไปจ้างช่วงให้ผู้อื่นทำอีกทอดหนึ่งโดยไม่ได้รับอนุญาตจากเทศบาลนครปากเกร็ด จะกำหนดค่าปรับสำหรับการฝ่าฝืนดังกล่าวเป็นจำนวนร้อยละ ๑๐.๐๐ ของวงเงินของงานจ้างช่วงนั้น

๘.๒ กรณีที่ผู้รับจ้างปฏิบัติผิดสัญญาจ้างก่อสร้าง นอกเหนือจากข้อ ๘.๑ จะกำหนดค่าปรับเป็นรายวันเป็นจำนวนเงินตายตัวในอัตราร้อยละ ๐.๑๐ ของราคางานจ้าง

#### ๙. การรับประกันความชำรุดบกพร่อง

ผู้ชนะการประกวดราคาอิเล็กทรอนิกส์ซึ่งได้ทำสัญญาจ้าง ตามแบบ ดังระบุในข้อ ๑.๓ หรือข้อตกลงจ้างเป็นหนังสือแล้วแต่กรณี จะต้องรับประกันความชำรุดบกพร่องของงานจ้างที่เกิดขึ้นภายในระยะเวลา ไม่น้อยกว่า ๒ ปี นับถัดจากวันที่เทศบาลนครปากเกร็ดได้รับมอบงาน โดยต้องบริหารจัดการซ่อมแซมแก้ไขให้ใช้การได้ดีดังเดิมภายใน ๑๕ วัน นับถัดจากวันที่ได้รับแจ้งความชำรุดบกพร่อง

#### ๑๐. ข้อสงวนสิทธิในการยื่นข้อเสนอและอื่น ๆ

๑๐.๑ เงินค่าจ้างสำหรับงานจ้างครั้งนี้ ได้มาจากเบิกจ่ายจากเงินงบประมาณ ประจำปี ๒๕๖๔ การลงนามในสัญญาจะกระทำต่อเมื่อ เทศบาลนครปากเกร็ดได้รับอนุมัติเงินค่าก่อสร้างจากเบิกจ่ายจากเงินงบประมาณ ประจำปี ๒๕๖๔

๑๐.๒ เมื่อเทศบาลนครปากเกร็ดได้คัดเลือกผู้ยื่นข้อเสนอรายใดให้เป็นผู้รับจ้าง และได้ตกลงจ้าง ตามการประกวดราคาอิเล็กทรอนิกส์แล้ว ถ้าผู้รับจ้างจะต้องส่งหรือนำสิ่งของมาเพื่องานจ้างดังกล่าวเข้ามาจากต่างประเทศ และของนั้นต้องนำเข้ามาโดยทางเรือในเส้นทางที่มีเรือไทยเดินอยู่ และสามารถให้บริการรับขนได้ตามที่รัฐมนตรีว่าการกระทรวงคมนาคมประกาศกำหนด ผู้ยื่นข้อเสนอซึ่งเป็นผู้รับจ้างจะต้องปฏิบัติตามกฎหมายว่าด้วยการส่งเสริมการพาณิชย์ ดังนี้

(๑) แจ้งการส่งหรือนำสิ่งของดังกล่าวเข้ามาจากต่างประเทศต่อกรมเจ้าท่า ภายใน ๗

วัน นับตั้งแต่วันที่ผู้รับจ้างส่งหรือซื้อของจากต่างประเทศ เว้นแต่เป็นของที่รัฐมนตรีว่าการกระทรวงคมนาคมประกาศ ยกเว้นให้บรรทุกโดยเรืออื่นได้

(๒) จัดการให้สิ่งของดังกล่าวบรรทุกโดยเรือไทย หรือเรือที่มีสิทธิเช่นเดียวกับเรือไทย จากต่างประเทศมายังประเทศไทย เว้นแต่จะได้รับอนุญาตจากกรมเจ้าท่า ให้บรรทุกสิ่งของนั้น โดยเรืออื่นที่มีใบเรือ ไทย ซึ่งจะต้องได้รับอนุญาตเช่นนั้นก่อนบรรทุกของลงเรืออื่น หรือเป็นของที่รัฐมนตรีว่าการกระทรวงคมนาคม ประกาศยกเว้นให้บรรทุกโดยเรืออื่น

(๓) ในกรณีที่มิปฏิบัติตาม (๑) หรือ (๒) ผู้รับจ้างจะต้องรับผิดชอบตามกฎหมายว่าด้วยการส่งเสริมการพาณิชย์

๑๐.๓ ผู้ยื่นข้อเสนอซึ่งเทศบาลนครปากเกร็ดได้คัดเลือกแล้ว ไม่ไปทำสัญญาหรือข้อตกลงจ้าง เป็นหนังสือภายในเวลาที่กำหนดดังระบุไว้ในข้อ ๗ เทศบาลนครปากเกร็ดจะริบหลักประกันการยื่นข้อเสนอ หรือเรียก ร้องจากผู้ออกหนังสือค้ำประกัน การยื่นข้อเสนอทันที และอาจพิจารณาเรียกร้องให้ชดใช้ความเสียหายอื่น (ถ้ามี) รวมทั้งจะพิจารณาให้เป็นผู้ทำงาน ตามระเบียบกระทรวงการคลังว่าด้วยการจัดซื้อจัดจ้างและการบริหารพัสดุภาครัฐ

๑๐.๔ เทศบาลนครปากเกร็ดสงวนสิทธิ์ที่จะแก้ไขเพิ่มเติมเงื่อนไข หรือข้อกำหนดในแบบ สัญญาหรือข้อตกลงจ้างเป็นหนังสือให้เป็นไปตามความเห็นของสำนักงานอัยการสูงสุด (ถ้ามี)

๑๐.๕ ในกรณีที่เอกสารแนบท้ายเอกสารประกวดราคาอิเล็กทรอนิกส์ มีความขัดหรือแย้งกัน ผู้ยื่นข้อเสนอจะต้องปฏิบัติตามคำวินิจฉัยของเทศบาลนครปากเกร็ด คำวินิจฉัยดังกล่าวให้ถือเป็นที่สุด และผู้ยื่นข้อ เสนอไม่มีสิทธิเรียกร้องค่าใช้จ่ายใดๆ เพิ่มเติม

๑๐.๖ เทศบาลนครปากเกร็ด อาจประกาศยกเลิกการจัดจ้างในกรณีต่อไปนี้ได้ โดยที่ผู้ยื่นข้อ เสนอจะเรียกร้องค่าเสียหายใดๆ จากเทศบาลนครปากเกร็ดไม่ได้

(๑) เทศบาลนครปากเกร็ดไม่ได้รับการจัดสรรเงินที่จะใช้ในการจัดจ้างหรือได้รับ จัดสรรแต่ไม่เพียงพอที่จะทำการจัดจ้างครั้งนี้ต่อไป

(๒) มีการกระทำที่เข้าลักษณะผู้ยื่นข้อเสนอที่ชนะการจัดจ้างหรือที่ได้รับการคัดเลือกมี ผลประโยชน์ร่วมกัน หรือมีส่วนได้เสียกับผู้ยื่นข้อเสนอรายอื่น หรือขัดขวางการแข่งขันอย่างเป็นธรรมหรือสมยอมกัน กับผู้ยื่นข้อเสนอรายอื่น หรือเจ้าหน้าที่ในการเสนอราคา หรือสื่อว่ากระทำการทุจริตอื่นใดในการเสนอราคา

(๓) การทำการจัดจ้างครั้งนี้ต่อไปอาจก่อให้เกิดความเสียหายแก่เทศบาลนคร ปากเกร็ด หรือกระทบต่อประโยชน์สาธารณะ

(๔) กรณีอื่นในทำนองเดียวกับ (๑) (๒) หรือ (๓) ตามที่กำหนดในกฎกระทรวงซึ่งออก ตามความในกฎหมายว่าด้วยการจัดซื้อจัดจ้างและการบริหารพัสดุภาครัฐ

## ๑๑. การปรับราคาค่างานก่อสร้าง

การปรับราคาค่างานก่อสร้างตามสูตรการปรับราคาดังระบุในข้อ ๑.๕ จะนำมาใช้ในกรณีที่ ค่า งานก่อสร้างลดลงหรือเพิ่มขึ้น โดยวิธีการต่อไปนี้

ตามเงื่อนไข หลักเกณฑ์ สูตรและวิธีคำนวณที่ใช้กับสัญญาแบบปรับราคาได้ตามมติคณะรัฐมนตรี เมื่อวันที่ ๒๒ สิงหาคม ๒๕๓๒ เรื่อง การพิจารณาช่วยเหลือผู้ประกอบการอาชีพงานก่อสร้าง ตามหนังสือสำนักเลขาธิการ คณะรัฐมนตรี ที่ นร ๐๒๐๓/ว ๑๐๙ ลงวันที่ ๒๔ สิงหาคม ๒๕๓๒

สูตรการปรับราคา (สูตรค่า K) จะต้องคงที่ที่ระดับที่กำหนดไว้ในวันแล้วเสร็จตามที่กำหนดไว้ใน

สัญญา หรือภายในระยะเวลาที่เทศบาลนครปากเกร็ดได้ขยายออกไป โดยจะใช้สูตรของทางราชการที่ได้ระบุในข้อ ๑.๕

**๑๒. มาตรฐานฝีมือช่าง**

เมื่อเทศบาลนครปากเกร็ดได้คัดเลือกผู้ยื่นข้อเสนอรายใดให้เป็นผู้รับจ้างและได้ตกลงจ้างก่อสร้างตามประกาศนี้แล้ว ผู้ยื่นข้อเสนอจะต้องตกลงว่าในการปฏิบัติงานก่อสร้างดังกล่าว ผู้เสนอราคาจะต้องมีและใช้ผู้มีวุฒิบัตรระดับ ปวส. หรือเทียบเท่าจากสถาบันการศึกษาที่ ก.พ. รับรองให้เข้ารับราชการได้ในอัตราไม่ต่ำกว่า ร้อยละ ๑๐ ของแต่ละ สาขาช่างแต่จะต้องมีจำนวนช่างอย่างน้อย ๑ คน ในแต่ละสาขาช่าง ดังต่อไปนี้

๑๒.๑ สาขาช่างก่อสร้าง หรือช่างโยธา หรือช่างสำรวจ

**๑๓. การปฏิบัติตามกฎหมายและระเบียบ**

ในระหว่างระยะเวลาการก่อสร้าง ผู้ยื่นข้อเสนอที่ได้รับการคัดเลือกให้เป็นผู้รับจ้างต้องปฏิบัติตามหลักเกณฑ์ที่กฎหมายและระเบียบได้กำหนดไว้โดยเคร่งครัด

**๑๔. การประเมินผลการปฏิบัติงานของผู้ประกอบการ**

เทศบาลนครปากเกร็ด สามารถนำผลการปฏิบัติงานแล้วเสร็จตามสัญญาของผู้ยื่นข้อเสนอที่ได้รับการคัดเลือกให้เป็นผู้รับจ้างเพื่อนำมาประเมินผลการปฏิบัติงานของผู้ประกอบการ

ทั้งนี้ หากผู้ยื่นข้อเสนอที่ได้รับการคัดเลือกไม่ผ่านเกณฑ์ที่กำหนดจะถูกระงับการยื่นข้อเสนอหรือทำสัญญากับเทศบาลนครปากเกร็ด ไว้ชั่วคราว

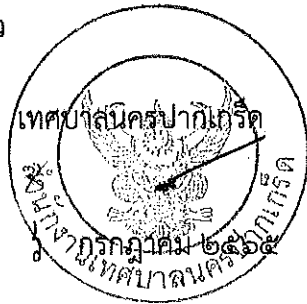



## บันทึกข้อความ

ส่วนราชการ สำนักช่าง ส่วนควบคุมการก่อสร้าง โทร. 817

ที่ 2731 /2565 วันที่ 23 มิถุนายน 2565

เรื่อง ขออนุมัติแบ่งงวดงาน เสนอชื่อคณะกรรมการตรวจรับพัสดุและผู้ควบคุมงานของโครงการปรับปรุงอาคารศูนย์พัฒนาเด็กเล็กเทศบาลนครปากเกร็ด 2 (ประชาสงเคราะห์)

เรียน นายกเทศมนตรี / ปลัดเทศบาล / ผู้อำนวยการสำนักการช่าง / ผู้อำนวยการส่วนควบคุมการก่อสร้าง

ตามที่ กองการศึกษาได้รับอนุมัติกัเงินงบประมาณรายจ่ายหมวดค่าครุภัณฑ์ ที่ดินและสิ่งก่อสร้าง ยังมีได้ก่อนนี้ผูกพัน ประจำปีงบประมาณ พ.ศ. 2564 ตามรายงานการประชุมสภาเทศบาลนครปากเกร็ด สมัยวิสามัญ สมัยที่สี่ ครั้งที่ 1 ประจำปี พ.ศ. 2564 ตามแผนพัฒนาท้องถิ่น (พ.ศ.2561-2565) ฉบับทบทวน พ.ศ. 2562 เพิ่มเติม (ฉบับที่ 2) (หน้า 2 ลำดับที่ 1.1) เพื่อดำเนินโครงการปรับปรุงอาคารศูนย์พัฒนาเด็กเล็กเทศบาลนครปากเกร็ด 2 (ประชาสงเคราะห์) งบประมาณ 3,500,000.-บาท (-สามล้านห้าแสนบาทถ้วน-) และมีราคากลางจำนวน 3,621,339.19 บาท (-สามล้านหกแสนสองหมื่นหนึ่งพันสามร้อยสามสิบเก้าบาทสิบเก้าสตางค์-) เพื่อจ่ายเป็นค่าปรับปรุงอาคารศูนย์พัฒนาเด็กเล็กเทศบาลนครปากเกร็ด 2 (ประชาสงเคราะห์) งานปรับปรุงหลังคา รางระบายน้ำฝน พื้นที่อาคาร งานทาสีรั้วและอาคาร พื้นที่ประมาณ 864.00 ตร.ม. ตามแบบรูปและรายการของเทศบาล ความละเอียดแจ้งแล้ว นั้น

ตามประมวลมติคณะรัฐมนตรีกำหนดเงื่อนไข หลักเกณฑ์ ประเภทงานก่อสร้าง สูตรและวิธีการคำนวณที่ใช้กับสัญญาแบบปรับราคาได้ (ค่า K) ในการพิจารณาเพิ่มหรือลดราคาค่างานก่อสร้างให้คำนวณตามสูตร ดังนี้

	P	=	(Po) x (K)
กำหนดให้	P	=	ราคาค่างานต่อหน่วยหรือราคาค่างานเป็นงวดที่จะต้องจ่ายให้ผู้รับจ้าง
	Po	=	ราคาค่างานต่อหน่วยที่ผู้รับจ้างประมูลได้ หรือราคาค่างานเป็นงวดซึ่งระบุไว้ในสัญญาแล้วแต่กรณี
	K	=	ESCALATION FACTOR ที่หักด้วย 4 % เมื่อต้องเพิ่มค่างานหรือบวกเพิ่ม 4 % เมื่อต้องเรียกค่างานคืน
ESCALATION FACTOR K			หาได้จากสูตร ซึ่งแบ่งตามประเภทและลักษณะงานดังนี้
	K	=	0.25 + 0.15 lt/lo + 0.10 Ct/Co + 0.40 Mt/Mo + 0.10 St/So (งานอาคาร)

ในการนี้ สำนักการช่างขอส่งเอกสารรายการคำนวณราคากลางค่าก่อสร้างโครงการดังกล่าวพร้อมแบบก่อสร้างจำนวน 10 ชุด และ File PDF โดยขอกำหนดงานแล้วเสร็จ 190 วัน และแบ่งงวดงานเป็น 11 งวด ดังนี้

งวดที่ 1 กำหนดจ่ายเป็นจำนวนเงินร้อยละเก้า (9) ของค่าก่อสร้างทั้งหมด เมื่อผู้รับจ้างได้ปฏิบัติงานงานรื้อถอนพื้น คสล. พื้นที่ 193.00 ตารางเมตร รื้อถอนฝ้าเพดานพร้อมโครงเคร่า พื้นที่ 830.00 ตารางเมตร รื้อถอนหลังคา พื้นที่ 864.00 ตารางเมตร รื้อถอนโครงหลังคาเหล็กรูปพรรณ พื้นที่ 864.00 ตารางเมตร รื้อถอนเชิงชาย ความยาว 135.00 เมตร รื้อถอนรางระบายน้ำฝน ความยาว 72.00 เมตร รื้อถอนฐานเสาธงชาติ จำนวน 1 งาน ติดตั้งโครงสร้างแปเหล็กรูปพรรณแล้วเสร็จทั้งหมด ความยาว 450.00 เมตร ตามแบบรูปและรายการของเทศบาล ให้แล้วเสร็จภายใน 30 วันนับถัดจากวันที่ลงนามในสัญญา

งวดที่ 2 กำหนดจ่ายเป็นจำนวนเงินร้อยละสิบเอ็ด (11) ของค่าก่อสร้างทั้งหมด เมื่อผู้รับจ้างได้ปฏิบัติงานติดตั้งหลังคาเมทัลชีทเคลือบสีแล้วเสร็จทั้งหมด พื้นที่ 864.00 ตารางเมตร ตามแบบรูปและรายการของเทศบาลให้แล้วเสร็จภายใน 45 วันนับถัดจากวันที่ลงนามในสัญญา

งวดที่ 3 กำหนดจ่ายเป็นจำนวนเงินร้อยละสิบ (10) ของค่าก่อสร้างทั้งหมด เมื่อผู้รับจ้างได้ปฏิบัติงาน ติดตั้งฉนวนกันความร้อน PU หนา 25 มม. แล้วเสร็จทั้งหมด พื้นที่ 864.00 ตารางเมตร ตามแบบรูปและรายการของเทศบาลให้แล้วเสร็จภายใน 55 วัน นับถัดจากวันที่ลงนามในสัญญา

งวดที่ 4 กำหนดจ่ายเป็นจำนวนเงินร้อยละสี่ (4) ของค่าก่อสร้างทั้งหมด เมื่อผู้รับจ้างได้ปฏิบัติงาน ติดตั้งเชิงชายไม้สำเร็จรูป ความยาว 135.00 เมตร ติดตั้งรางระบายน้ำฝนสแตนเลส ความยาว 72.00 เมตร ติดตั้งท่อระบายน้ำฝนสแตนเลส ความยาว 24.00 เมตร แล้วเสร็จทั้งหมด ตามแบบรูปและรายการของเทศบาลให้แล้วเสร็จภายใน 70 วัน นับถัดจากวันที่ลงนามในสัญญา

งวดที่ 5 กำหนดจ่ายเป็นจำนวนเงินร้อยละสิบสาม (13) ของค่าก่อสร้างทั้งหมด เมื่อผู้รับจ้างได้ปฏิบัติงาน ติดตั้งฝ้าเพดานยิปซัมบอร์ด แล้วเสร็จทั้งหมด พื้นที่ 864.00 ตารางเมตร ตามแบบรูปและรายการของเทศบาลให้แล้วเสร็จภายใน 95 วันนับถัดจากวันที่ลงนามในสัญญา

งวดที่ 6 กำหนดจ่ายเป็นจำนวนเงินร้อยละเจ็ด (7) ของค่าก่อสร้างทั้งหมด เมื่อผู้รับจ้างได้ปฏิบัติงาน เทพื้นอาคาร พื้นที่ 319.00 ตารางเมตร ก่อสร้างปรับปรุงเสาธงชาติ จำนวน 1 งาน แล้วเสร็จทั้งหมด ตามแบบรูปและรายการของเทศบาลให้แล้วเสร็จภายใน 115 วันนับถัดจากวันที่ลงนามในสัญญา

งวดที่ 7 กำหนดจ่ายเป็นจำนวนเงินร้อยละเจ็ด (7) ของค่าก่อสร้างทั้งหมด เมื่อผู้รับจ้างได้ปฏิบัติงาน ก่อสร้างปรับปรุงรางระบายน้ำ คสล.ความยาว 59.00 เมตร งานปรับปรุงห้องน้ำ แล้วเสร็จทั้งหมดตามแบบรูปและรายการของเทศบาลให้แล้วเสร็จภายใน 130 วันนับถัดจากวันที่ลงนามในสัญญา

งวดที่ 8 กำหนดจ่ายเป็นจำนวนเงินร้อยละสี่ (4) ของค่าก่อสร้างทั้งหมด เมื่อผู้รับจ้างได้ปฏิบัติงาน ก่อสร้างปรับปรุงหลังคาคลุมลานเอนกประสงค์ พื้นที่ 70.00 ตารางเมตร แล้วเสร็จทั้งหมดตามแบบรูปและรายการของเทศบาลให้แล้วเสร็จภายใน 150 วันนับถัดจากวันที่ลงนามในสัญญา

งวดที่ 9 กำหนดจ่ายเป็นจำนวนเงินร้อยละเก้า (9) ของค่าก่อสร้างทั้งหมด เมื่อผู้รับจ้างได้ปฏิบัติงาน ก่อสร้างอ่างล้างมือ จำนวน 1 งาน ก่อสร้างเคาน์เตอร์อ่างล้างจาน จำนวน 1 งาน ติดตั้งระแนงเหล็ก พื้นที่ 33.00 ตารางเมตร แล้วเสร็จทั้งหมดตามแบบรูปและรายการของเทศบาลให้แล้วเสร็จภายใน 170 วันนับถัดจากวันที่ลงนามในสัญญา

งวดที่ 10 กำหนดจ่ายเป็นจำนวนเงินร้อยละสิบเอ็ด (11) ของค่าก่อสร้างทั้งหมด เมื่อผู้รับจ้างได้ปฏิบัติงาน ก่อสร้างพื้นผิวทรายย้อมสีคัลเลอร์ควอซ พื้นที่ประมาณ 180.00 ตารางเมตร แล้วเสร็จ ตามแบบรูปและรายการของเทศบาลให้แล้วเสร็จภายใน 180 วัน ทั้งหมดให้แล้วเสร็จเรียบร้อยตามสัญญา

งวดที่ 11 (งวดสุดท้าย) กำหนดจ่ายเป็นจำนวนเงินร้อยละสิบห้า (15) ของค่าก่อสร้างทั้งหมด เมื่อผู้รับจ้างได้ปฏิบัติงานทาสีน้ำอะครีลิคฝาเพดาน พื้นที่ 864.00 ตารางเมตร ทาสีน้ำอะครีลิคอาคาร พื้นที่ 1,024.00 ตารางเมตร ทาสีน้ำมันรั้ว พื้นที่ 338.00 ตารางเมตร ก่อสร้างพื้นผิวทรายย้อมสีคัลเลอร์ควอซ พื้นที่ 319.00 ตารางเมตร แล้วเสร็จทั้งหมด ตามแบบรูปและรายการของเทศบาลรวมทั้งปฏิบัติงานอื่นๆ ทั้งหมดให้แล้วเสร็จเรียบร้อยตามสัญญา รวมทั้งทำสถานที่ก่อสร้างให้สะอาดเรียบร้อย

สำนักการช่างขอเสนอชื่อคณะกรรมการตรวจรับพัสดุและผู้ควบคุมงาน ดังนี้

กรรมการตรวจรับพัสดุ ๖๖ คน

- |                         |         |                          |
|-------------------------|---------|--------------------------|
| 1. นายวัชรกรณ์ สมศักดิ์ | ตำแหน่ง | นักจัดการงานช่างชำนาญการ |
| 2. นายวัฒนา จันทร์แจ่ม  | ตำแหน่ง | ช่างโยธาปฏิบัติงาน       |

ผู้ควบคุมงาน

- |                                 |         |                     |
|---------------------------------|---------|---------------------|
| 1. นายพงษ์ศิริ ฐานุปรกรณ์ศักดิ์ | ตำแหน่ง | ผู้ช่วยช่างเขียนแบบ |
|---------------------------------|---------|---------------------|

มาตรฐานฝีมือช่าง

ประกาศนียบัตรวิชาชีพชั้นสูง (ปวส.) สาขาช่างก่อสร้าง หรือช่างโยธา หรือช่างสำรวจ

เงื่อนไขเพิ่มเติม

ตามกฎกระทรวงกำหนดพัสดุและวิธีการจัดซื้อจัดจ้างพัสดุที่รัฐต้องการส่งเสริมหรือสนับสนุน (ฉบับที่ 2) พ.ศ. 2563 และหนังสือคณะกรรมการวินิจฉัยปัญหาการจัดซื้อจัดจ้างและการบริหารพัสดุภาครัฐ ด่วนที่สุด ที่ กค 0405.2/ว 78 ลงวันที่ 31 มกราคม 2565

1. หากผู้ยื่นข้อเสนอที่เป็นผู้ประกอบการวิสาหกิจขนาดกลางและขนาดย่อมให้แสดงสำเนาใบขึ้นทะเบียนผู้ประกอบการวิสาหกิจขนาดกลางและขนาดย่อม (SMEs)
2. ผู้ยื่นข้อเสนอจะต้องใช้พัสดุประเภทวัสดุหรือครุภัณฑ์ที่จะใช้ในงานก่อสร้างเป็นพัสดุที่ผลิตภายในประเทศ โดยต้องใช้ไม่น้อยกว่าร้อยละ 60 ของมูลค่าพัสดุที่จะใช้ในงานก่อสร้างทั้งหมดตามสัญญา
3. ผู้ยื่นข้อเสนอจะต้องใช้เหล็กในงานก่อสร้าง โดยจะต้องใช้เหล็กที่ผลิตภายในประเทศไม่น้อยกว่าร้อยละ 90 ของปริมาณเหล็กที่ต้องใช้ทั้งหมดตามสัญญา
4. ผู้ยื่นข้อเสนอจะต้องจัดทำแผนการใช้พัสดุที่ผลิตภายในประเทศไม่น้อยกว่าร้อยละ 60 ของมูลค่าพัสดุที่จะใช้ในงานจ้างก่อสร้าง ทั้งหมดทำสัญญา ภายใน 60 วัน นับถัดจากวันที่ได้ลงนามสัญญา (ภาคผนวก 2)
5. ผู้ยื่นข้อเสนอจะต้องจัดทำแผนการใช้เหล็กที่ผลิตภายในประเทศไม่น้อยกว่าร้อยละ 90 ของปริมาณเหล็กที่ต้องใช้ทั้งหมดตามสัญญา ภายใน 60 วัน นับถัดจากวันที่ได้ลงนามสัญญา (ภาคผนวก 3)
6. หากผู้ยื่นข้อเสนอไม่สามารถดำเนินการตามแผนการใช้พัสดุที่ผลิตภายในประเทศไทยให้สามารถเปลี่ยนแปลงแก้ไขแผนได้ และต้องรายงานการเปลี่ยนแปลงแผนต่อหน่วยงานรัฐ แต่ต้องก่อนการส่งมอบงานในแต่ละงวด

/จึงเรียนมา...

จึงเรียนมาเพื่อโปรดทราบและพิจารณาอนุมัติให้ดำเนินการตามพระราชบัญญัติ กฎกระทรวง  
และระเบียบกระทรวงการคลัง ว่าด้วยการจัดซื้อจัดจ้างและการบริหารพัสดุภาครัฐ พ.ศ. 2560 ต่อไป



(นายอาคม สายด้วง)

หัวหน้าฝ่ายออกแบบ



(นายวิศว์ ชัยรุ่งเรือง)

ผู้อำนวยการส่วนควบคุมการก่อสร้าง



(นายวิศว์ ชัยรุ่งเรือง)

ผู้อำนวยการสำนักการช่าง



นายสุทร บุญศิริชุต  
ปลัดเทศบาล

อนุมัติ



(นายวิชัย บรรดาศักดิ์)

นายกเทศมนตรีนครปากเกร็ด



ตารางการจัดทำแผนการใช้วัสดุที่ผลิตภายในประเทศ

โครงการ.....

รายการวัสดุหรือครุภัณฑ์ที่ใช้ในโครงการ

แผนการใช้วัสดุที่ผลิตภายในประเทศ

ลำดับ	รายการ	หน่วย	ปริมาณ	ราคาต่อหน่วย (บาท)	เป็นเงิน (รวม)	วัสดุ ในประเทศ	วัสดุ ต่างประเทศ
1							
2							
3							
4							
5							
รวม					xxx	xxx	xxx
อัตรา (ร้อยละ)					100	70	30

ลงชื่อ.....(คู่สัญญาฝ่ายผู้รับจ้าง)

( )

## ตารางการจัดทำแผนการใช้เหล็กที่ผลิตภายในประเทศ

โครงการ.....

รายการวัสดุหรือครุภัณฑ์ที่ใช้ในโครงการ

แผนการใช้เหล็กที่ผลิตภายในประเทศ

ปริมาณเหล็กทั้งโครงการ xxx (ตัน)

ลำดับ	รายการ	หน่วย	ปริมาณ	เหล็ก ในประเทศ	เหล็ก ต่างประเทศ
1	เหล็กเส้น	ตัน			
2	เหล็กข้องอ	ตัน			
3	เหล็กเส้นกลม	ตัน			
4					
6					
รวม			xxx	xxx	xxx
อัตรา (ร้อยละ)			100	90	10

ลงชื่อ.....(คู่สัญญาฝ่ายผู้รับจ้าง)

( )



## บันทึกข้อความ

ส่วนราชการ สำนักช่าง ส่วนควบคุมการก่อสร้าง โทร. ๘๑๗

ที่ ๒๕๖๓ / ๒๕๖๕

วันที่ ๑๕ มิถุนายน ๒๕๖๕

เรื่อง กำหนดราคากลางโครงการก่อสร้าง

เรียน นายกเทศมนตรี / ปลัดเทศบาล / ผ่าน ผู้อำนวยการสำนักช่าง

ตามคำสั่งเทศบาลนครปากเกร็ดที่ ๘๒๕/๒๕๖๕ ลงวันที่ ๙ มิถุนายน ๒๕๖๕ ได้แต่งตั้งคณะกรรมการกำหนดราคากลางโครงการปรับปรุงอาคารศูนย์พัฒนาเด็กเล็กเทศบาลนครปากเกร็ด ๒ (ประชาสงเคราะห์) เพื่อกำหนดราคากลางโครงการดังกล่าว ความละเอียดแจ้งแล้วนั้น

บัดนี้ คณะกรรมการกำหนดราคากลางโครงการปรับปรุงอาคารศูนย์พัฒนาเด็กเล็กเทศบาลนครปากเกร็ด ๒ (ประชาสงเคราะห์) ได้ดำเนินกำหนดราคากลางโครงการดังกล่าวให้เป็นปัจจุบันเรียบร้อยแล้ว ตามแบบสรุปราคากลางที่แนบมาพร้อมนี้

จึงเรียนมาเพื่อโปรดทราบและพิจารณาให้ความเห็นชอบ พร้อมจัดส่งให้สำนักช่างเพื่อนำมาเป็นเอกสารประกอบให้สำนักการคลังดำเนินการจัดซื้อจัดจ้าง ต่อไป

เรียน นายกเทศมนตรี  
เรียน ปลัดเทศบาล

- เพื่อโปรดพิจารณาให้ความเห็นชอบราคากลางเพื่อเป็นเอกสารประกอบการจัดจ้างต่อไป

(ลงชื่อ).....ประธานกรรมการ

(นายวัชรภรณ์ สมศักดิ์)

ตำแหน่ง นักจัดการงานช่างชำนาญการ

(นายนพพร หวังพราย)

ผู้อำนวยการสำนักช่าง

(ลงชื่อ).....กรรมการ

(นายวัฒนา จันท์แจ่ม)

ตำแหน่ง นายช่างโยธาปฏิบัติงาน

(นายสุทร บุญศิริขุโธ  
ปลัดเทศบาล)

(ลงชื่อ).....กรรมการ

(นายธนาวุฒิ กุลสุทธิ)

ตำแหน่ง วิศวกรโยธาปฏิบัติการ

เห็นชอบ

(นายวิชัย บรรดาศักดิ์)  
นายกเทศมนตรีนครปากเกร็ด

๒๓ มิ.ย. ๒๕๖๕

ตารางแสดงวงเงินงบประมาณที่ได้รับจัดสรรและราคากลางในงานจ้างก่อสร้าง

1. ชื่อโครงการ

ประกวดราคาจ้างก่อสร้างโครงการปรับปรุงอาคารศูนย์พัฒนาเด็กเล็กเทศบาลนครปากเกร็ด ๒ (ประชาสงเคราะห์)  
ด้วยวิธีประกวดราคาอิเล็กทรอนิกส์ (e-bidding) / โครงการปรับปรุงอาคารศูนย์พัฒนาเด็กเล็กเทศบาลนครปากเกร็ด ๒  
(ประชาสงเคราะห์)

2. หน่วยงานเจ้าของโครงการ เทศบาลนครปากเกร็ด / เทศบาลนครปากเกร็ด

3. วงเงินงบประมาณที่ได้รับจัดสรร 3,500,000.00 บาท

4. ลักษณะงาน

โดยสังเขป ปรับปรุงอาคารศูนย์พัฒนาเด็กเล็กเทศบาลนครปากเกร็ด ๒ (ประชาสงเคราะห์) งานปรับปรุงหลังคา  
วางระบายน้ำฝน พื้นที่อาคาร งานทาสีรั้วและอาคาร พื้นที่ประมาณ 864.00  
ตร.ม.ตามแบบรูปและรายการของเทศบาล

5. ราคากลางคำนวณ ณ วันที่ 23 มิถุนายน, 2565 เป็นเงิน 3,621,339.19 บาท

6. บัญชีประมาณการราคากลาง

6.1 รายงาน ปร.4

6.2 รายงาน ปร.4 (พ)

6.3 รายงาน ปร.5 (ก)

6.4 รายงาน ปร.6

6.5 รายงานแสดงเหตุผลความจำเป็นรายละเอียดของการสืบ

7. รายชื่อคณะกรรมการกำหนดราคากลาง

7.1 นายวัชรภรณ์ สมศักดิ์ ประธานกรรมการกำหนดราคากลาง นักจัดการงานช่างชำนาญการ

7.2 นายวัฒนา จันทร์แจ่ม กรรมการกำหนดราคากลาง นายช่างโยธาปฏิบัติงาน

7.3 นายธนาวุฒิ กุลสุทธิ กรรมการกำหนดราคากลาง วิศวกรโยธาปฏิบัติงาน

คณะกรรมการกำหนดราคากลาง	
(ลงชื่อ).....	ประธานกรรมการ
(ลงชื่อ).....	กรรมการ
(ลงชื่อ).....	กรรมการ

นาย ธนาวุฒิ กุลสุทธิ

14 มิถุนายน 2565 15:19:33

แบบสรุปราคากลางงานก่อสร้างอาคาร

ชื่อโครงการ/งานก่อสร้าง      ประกวดราคาจ้างก่อสร้างโครงการปรับปรุงอาคารศูนย์พัฒนาเด็กเล็กเทศบาลนครปากเกร็ด ๒ (ประชาสงเคราะห์) ด้วยวิธีประกวดราคาอิเล็กทรอนิกส์ (e-bidding)/โครงการปรับปรุงอาคารศูนย์พัฒนาเด็กเล็กเทศบาลนครปากเกร็ด ๒ (ประชาสงเคราะห์)

สถานที่ก่อสร้าง      ตำบล      บางตลาด      อำเภอ      ปากเกร็ด      จังหวัด      นนทบุรี

แบบเลขที่      กส.93/2563

หน่วยงานเจ้าของโครงการ/งานก่อสร้าง      เทศบาลนครปากเกร็ด เทศบาลนครปากเกร็ด

แบบ ปร. 4 และ ปร. 5 ที่แนบ      มีจำนวน      2      ชุด

คำนวณราคากลาง      เมื่อวันที่

หน่วย : บาท

ลำดับที่	รายงาน	ค่าก่อสร้าง	หมายเหตุ
1	ปรับปรุงอาคารศูนย์พัฒนาเด็กเล็กเทศบาลนครปากเกร็ด 2 (ประชาสงเคราะห์) จำนวน 1.000 หลังละ 3,537,879.19 บาท	3,537,879.19	
2	งานอาคาร : ค่าใช้จ่ายพิเศษตามข้อกำหนดฯ	83,460.00	
สรุป	ราคากลาง ราคากลาง (..... สามล้านหกแสนสองหมื่นหนึ่งพันสามร้อยสามสิบเก้าบาทสิบเก้าสตางค์ .....) )	3,621,339.19	

นาย ธนาวุฒิ กุลสุทธิ  
14 มิถุนายน 2565 15:19:50

คณะกรรมการกำหนดราคากลาง  
(ลงชื่อ)..... ประธานกรรมการ  
(ลงชื่อ)..... กรรมการ  
(ลงชื่อ)..... กรรมการ

## แบบสรุปราคากลางงานก่อสร้างอาคาร

ชื่อโครงการ/งานก่อสร้าง	ประกวดราคาจ้างก่อสร้างโครงการปรับปรุงอาคารศูนย์พัฒนาเด็กเล็กเทศบาลนครปากเกร็ด ๒ (ประชาสงเคราะห์) ด้วยวิธีประกวดราคาอิเล็กทรอนิกส์ (e-bidding)/โครงการปรับปรุงอาคารศูนย์พัฒนาเด็กเล็กเทศบาลนครปากเกร็ด ๒ (ประชาสงเคราะห์)					
สถานที่ก่อสร้าง	ตำบล บางตลาด	อำเภอ	ปากเกร็ด	จังหวัด	นนทบุรี	
แบบเลขที่	กส.93/2563					
หน่วยงานเจ้าของโครงการ/งานก่อสร้าง	เทศบาลนครปากเกร็ด เทศบาลนครปากเกร็ด					
แบบ ปร. 4 และ ปร. 5 ที่แนบ	มีจำนวน		ชุด			
คำนวณราคากลาง	เมื่อวันที่					

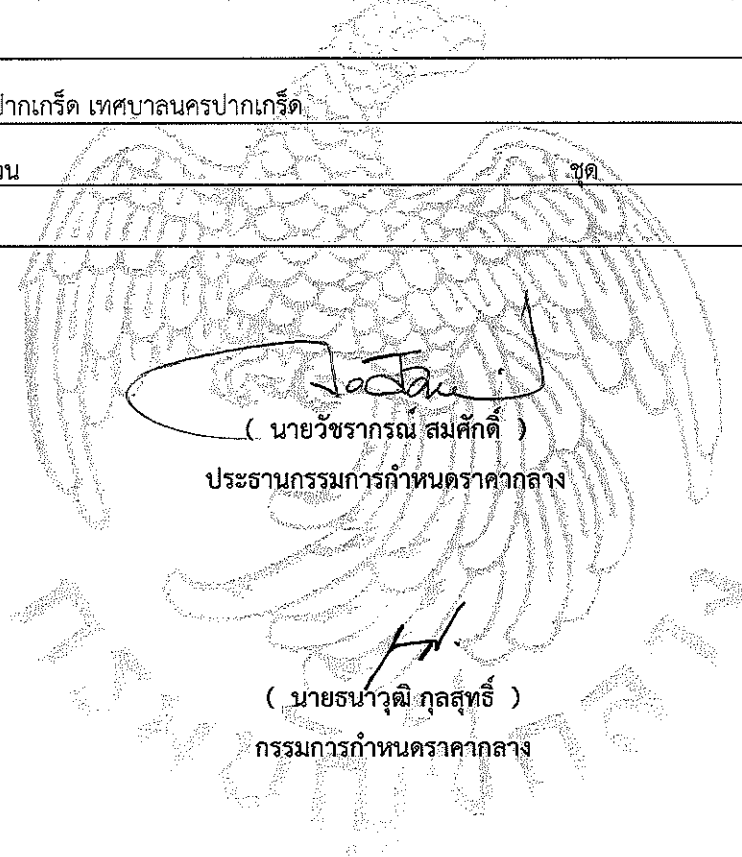

( นายวัชรกรณ์ สมศักดิ์ )

ประธานกรรมการกำหนดราคากลาง

( นายวัฒนา จันทร์แจ่ม )

กรรมการกำหนดราคากลาง

( นายธนาวุฒิ กุลสุทธิ )

กรรมการกำหนดราคากลาง

นาย ธนาวุฒิ กุลสุทธิ

14 มิถุนายน 2565 15:19:50

## แบบสรุปค่าก่อสร้าง

กลุ่มงาน/งาน	ปรับปรุงอาคารศูนย์พัฒนาเด็กเล็กเทศบาลนครปากเกร็ด 2 (ประชาสงเคราะห์)		
ชื่อโครงการ/งานก่อสร้าง	ประกวดราคาจ้างก่อสร้างโครงการปรับปรุงอาคารศูนย์พัฒนาเด็กเล็กเทศบาลนครปากเกร็ด ๒ (ประชาสงเคราะห์) ด้วยวิธีประกวดราคาอิเล็กทรอนิกส์ (e-bidding)/โครงการปรับปรุงอาคารศูนย์พัฒนาเด็กเล็กเทศบาลนครปากเกร็ด ๒ (ประชาสงเคราะห์)		
สถานที่ก่อสร้าง	ตำบล	บางตลาด	อำเภอ ปากเกร็ด จังหวัด นนทบุรี
แบบเลขที่	กส.93/2563		
หน่วยงานเจ้าของโครงการ/งานก่อสร้าง	เทศบาลนครปากเกร็ด / เทศบาลนครปากเกร็ด		
แบบ พร. 4 ที่แนบ	มีจำนวน	11	หน้า
คำนวณราคากลาง	เมื่อวันที่		

หน่วย : บาท

ลำดับที่	รายงาน	ค่างานต้นทุน	Factor F	ค่าก่อสร้าง	หมายเหตุ
1	ปรับปรุงอาคารศูนย์พัฒนาเด็กเล็กเทศบาลนครปากเกร็ด ๒ (ประชาสงเคราะห์)	2,719,562.76	1.3009	3,537,879.19	
รวมค่าก่อสร้าง				3,537,879.19	

ขนาดหรือเนื้อที่อาคารจำนวน 864.00 ตารางเมตร เฉลี่ย 4,094.76 บาท/ตารางเมตร

หมายเหตุ : แสดงแบบสรุปค่าก่อสร้าง รวม 3,537,879.19 บาท ต่อ 1 หน่วย

คณะกรรมการกำหนดราคากลาง	
(ลงชื่อ).....	ประธานกรรมการ
(ลงชื่อ).....	กรรมการ
(ลงชื่อ).....	กรรมการ

นาย ธนาวุฒิ กุลสุทธิ

14 มิถุนายน 2565 15:19:44

กลุ่มงาน/งาน                      ปรับปรุงอาคารศูนย์พัฒนาเด็กเล็กเทศบาลนครปากเกร็ด 2 (ประชาสงเคราะห์)

ชื่อโครงการ/งานก่อสร้าง      ประกวดราคาจ้างก่อสร้างโครงการปรับปรุงอาคารศูนย์พัฒนาเด็กเล็กเทศบาลนครปากเกร็ด ๒ (ประชาสงเคราะห์) ด้วยวิธีประกวดราคาอิเล็กทรอนิกส์ (e-bidding)/โครงการปรับปรุงอาคารศูนย์พัฒนาเด็กเล็กเทศบาลนครปากเกร็ด ๒ (ประชาสงเคราะห์)  
ตำบล                      บางตลาด                      อำเภอ                      ปากเกร็ด

สถานที่ก่อสร้าง                      จังหวัด                      นนทบุรี

แบบเลขที่                              กส.93/2563

หน่วยงานเจ้าของโครงการ/งานก่อสร้าง      เทศบาลนครปากเกร็ด / เทศบาลนครปากเกร็ด

แบบ      พร. 4      ที่แนบ      มีจำนวน      11      หน้า

คำนวณราคากลาง                      เมื่อวันที่

หน่วย : บาท

ลำดับที่	รายงาน	ค่างานต้นทุน	Factor F	ค่าก่อสร้าง	หมายเหตุ
	<p>เงื่อนไขการใช้ตาราง Factor F</p> <p>เงินล่วงหน้าจ่าย      0 %</p> <p>เงินประกันผลงานหัก      0 %</p> <p>ดอกเบี้ยเงินกู้      5 %</p> <p>ภาษีมูลค่าเพิ่ม      7 %</p>				
รวมค่าก่อสร้าง				3,537,879.19	

ขนาดหรือเนื้อที่อาคารจำนวน      864.00 ตารางเมตรเฉลี่ย      4,094.76 บาท/ตารางเมตร

หมายเหตุ : แสดงแบบสรุปค่าก่อสร้าง รวม                      3,537,879.19 บาท ต่อ 1 หน่วย

คณะกรรมการกำหนดราคากลาง

(ลงชื่อ).....ประธานกรรมการ

(ลงชื่อ).....กรรมการ

(ลงชื่อ).....กรรมการ

นาย ชนาวุฒิ กุลสุทธิ

14 มิถุนายน 2565 15:19:44



## แบบสรุปค่าก่อสร้าง

ชื่อโครงการ/งานก่อสร้าง	ประกวดราคาจ้างก่อสร้างโครงการปรับปรุงอาคารศูนย์พัฒนาเด็กเล็กเทศบาลนครปากเกร็ด ๒ (ประชาสงเคราะห์) ด้วยวิธีประกวดราคาอิเล็กทรอนิกส์ (e-					
สถานที่ก่อสร้าง	bidding)โครงการปรับปรุงอาคารศูนย์พัฒนาเด็กเล็กเทศบาลนครปากเกร็ด ๒ (ประชาสงเคราะห์)			จังหวัด	นนทบุรี	
แบบเลขที่	กส.93/2563					
หน่วยงานเจ้าของโครงการ/งานก่อสร้าง	เทศบาลนครปากเกร็ด / เทศบาลนครปากเกร็ด					
แบบ พร. 4 ที่แนบ	มีจำนวน	11	หน้า			
คำนวณราคากลาง	เมื่อวันที่					

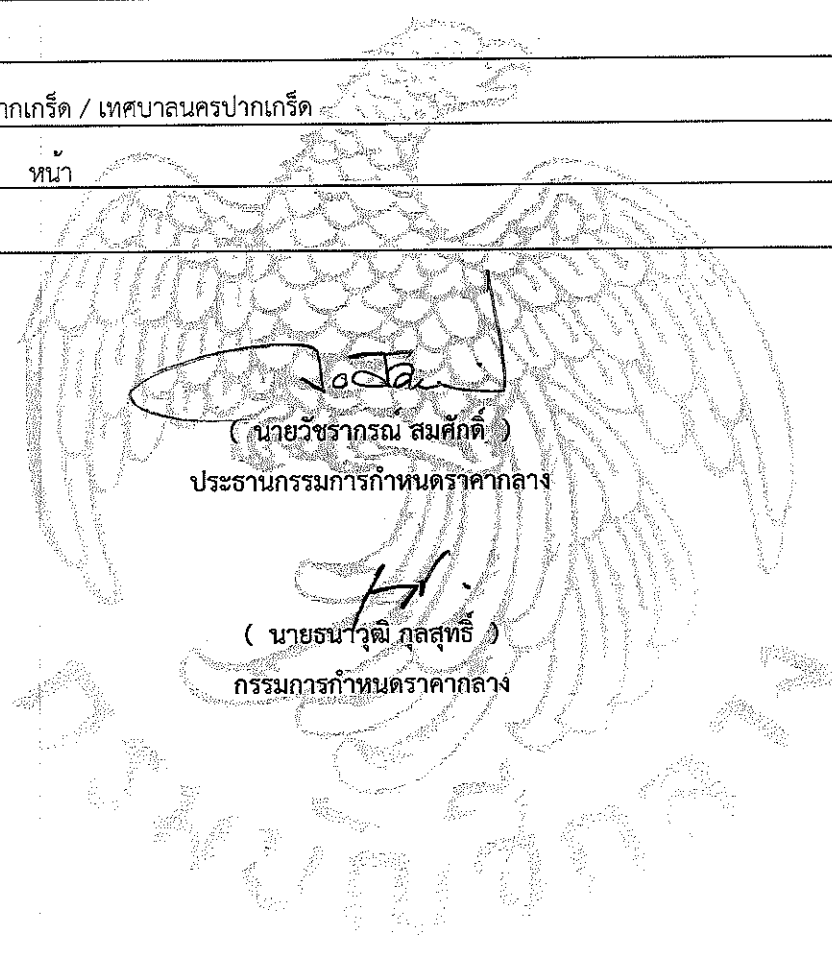



( นายวิชกรณ สมศักดิ์ )

ประธานกรรมการกำหนดราคากลาง



( นายธนาวุฒิ กุลสุทธิ )

กรรมการกำหนดราคากลาง



( นายวัฒนา จินทร์แจ่ม )

กรรมการกำหนดราคากลาง

แบบแสดงรายการ ปริมาณงาน และราคา

กลุ่มงาน/งาน                      ปรับปรุงอาคารศูนย์พัฒนาเด็กเล็กเทศบาลนครปากเกร็ด 2 (ประชาสงเคราะห์)

ชื่อโครงการ/งานก่อสร้าง                      ประกวดราคาจ้างก่อสร้างโครงการปรับปรุงอาคารศูนย์พัฒนาเด็กเล็กเทศบาลนครปากเกร็ด ๒ (ประชาสงเคราะห์) ด้วยวิธีประกวดราคาอิเล็กทรอนิกส์ (e-bidding) /

สถานที่ก่อสร้าง                      ตำบล                      บางตลาด                      โครงการปรับปรุงอาคารศูนย์พัฒนาเด็กเล็กเทศบาลนครปากเกร็ด ๒ (ประชาสงเคราะห์)                      อำเภอ                      ปากเกร็ด                      จังหวัด                      นนทบุรี                      แบบเลขที่                      กส.93/2563

หน่วยงานเจ้าของโครงการ/งานก่อสร้าง                      เทศบาลนครปากเกร็ด / เทศบาลนครปากเกร็ด

คำนวณราคากลางโดย                      คณะกรรมการกำหนดราคากลาง                      เมื่อวันที่

หน่วย : บาท

ลำดับที่	รายการ	จำนวน	หน่วย	ค่าวัสดุ		ค่าแรงงาน		รวมค่าวัสดุและแรงงาน	หมายเหตุ
				ราคาต่อหน่วย	จำนวนเงิน	ราคาต่อหน่วย	จำนวนเงิน		
1	งานรื้อถอนก่อนเริ่มงานก่อสร้าง		รวม					154,561.00	
2	งานปรับปรุงหลังคาอาคาร		รวม					771,120.00	
3	งานปรับปรุงอาคาร		รวม					1,173,965.86	
4	งานก่อสร้างปรับปรุงเสาธงชาติ		รวม					17,915.32	

หมายเหตุ : แสดงรายการปริมาณ และราคารวม                      2,719,562.76                      บาท ต่อ 1 หน่วย

นาย ธนาวุฒิ กุลสุทธิ  
14 มิถุนายน 2565 15:19:36

คณะกรรมการกำหนดราคากลาง  
(ลงชื่อ).....ประธานกรรมการ  
(ลงชื่อ).....กรรมการ  
(ลงชื่อ).....กรรมการ

กลุ่มงาน/งาน                                      ปรับปรุงอาคารศูนย์พัฒนาเด็กเล็กเทศบาลนครปากเกร็ด 2 (ประชาสงเคราะห์)

ชื่อโครงการ/งานก่อสร้าง                      ประกวดราคาจ้างก่อสร้างโครงการปรับปรุงอาคารศูนย์พัฒนาเด็กเล็กเทศบาลนครปากเกร็ด ๒ (ประชาสงเคราะห์) ด้วยวิธีประกวดราคาอิเล็กทรอนิกส์ (e-bidding) /

สถานที่ก่อสร้าง      ตำบล      บางตลาด      โครงการปรับปรุงอาคารศูนย์พัฒนาเด็กเล็กเทศบาลนครปากเกร็ด ๒ (ประชาสงเคราะห์)      อำเภอ      ปากเกร็ด      จังหวัด      นนทบุรี      แบบเลขที่      กส.93/2563

หน่วยงานเจ้าของโครงการ/งานก่อสร้าง                      เทศบาลนครปากเกร็ด / เทศบาลนครปากเกร็ด

คำนวณราคากลางโดย      คณะกรรมการกำหนดราคากลาง      เมื่อวันที่

หน่วย : บาท

ลำดับที่	รายการ	จำนวน	หน่วย	คว้สุด		ค่าแรงงาน		รวมคว้สุด และแรงงาน	หมายเหตุ
				ราคาต่อหน่วย	จำนวนเงิน	ราคาต่อหน่วย	จำนวนเงิน		
5	งานปรับปรุงห้องน้ำ		รวม					75,714.00	
6	งานก่อสร้างปรับปรุงรางระบายน้ำ คสล.		รวม					118,809.08	
7	งานก่อสร้างปรับปรุงหลังคาคลุมลานเอนกประสงค์ และลานซักล้าง		รวม					141,113.00	
8	งานอื่นๆ		รวม					266,364.50	
รวมคว้สุดและค่าแรงงานเป็นเงินประมาณ								2,719,562.76	

หมายเหตุ : แสดงรายการปริมาณ และราคารวม      2,719,562.76      บาท ต่อ 1 หน่วย

นาย ธนาวุฒิ กุลสุทธิ  
14 มิถุนายน 2565 15:19:36

คณะกรรมการกำหนดราคากลาง  
(ลงชื่อ).....ประธานกรรมการ  
(ลงชื่อ).....กรรมการ  
(ลงชื่อ).....กรรมการ

แบบแสดงรายการ ปริมาณงาน และราคา

หน่วย : บาท

ลำดับที่	รายการ	จำนวน	หน่วย	ค่าวัสดุ		ค่าแรงงาน		รวมค่าวัสดุ และแรงงาน	หมายเหตุ
				ราคาต่อหน่วย	จำนวนเงิน	ราคาต่อหน่วย	จำนวนเงิน		
1	งานรื้อถอนก่อนเริ่มงานก่อสร้าง								
	- งานสำรวจ	1.000	งาน	18,000.00	18,000.00	0.00	0.00	18,000.00	
	- งานรื้อถอนพื้น คสล.	193.000	ตร.ม.	0.00	0.00	97.00	18,721.00	18,721.00	
	- งานรื้อถอนผ้าเพดานพร้อมโครงเคร่า	830.000	ตร.ม.	0.00	0.00	25.00	20,750.00	20,750.00	
	- งานรื้อถอนหลังคา	864.000	ตร.ม.	0.00	0.00	25.00	21,600.00	21,600.00	
	- งานรื้อถอนโครงหลังคาเหล็กรูปพรรณ	864.000	ตร.ม.	0.00	0.00	70.00	60,480.00	60,480.00	
	- งานรื้อถอนเชิงชาย	135.000	เมตร	0.00	0.00	30.00	4,050.00	4,050.00	
	- งานรื้อถอนรางระบายน้ำฝน	72.000	เมตร	0.00	0.00	30.00	2,160.00	2,160.00	
	- งานรื้อถอนฐานเสาธงชาติ	1.000	งาน	8,800.00	8,800.00	0.00	0.00	8,800.00	
	รวมค่างานรื้อถอนก่อนเริ่มงานก่อสร้าง	-	-	26,800.00	26,800.00	277.00	127,761.00	154,561.00	
2	งานปรับปรุงหลังคาอาคาร								
	- งานโครงสร้างแปเหล็กรูปพรรณ	450.000	เมตร	100.00	45,000.00	25.00	11,250.00	56,250.00	

นาย ธนาวุฒิ กุลสุทธิ

14 มิถุนายน 2565 15:19:36

คณะกรรมการกำหนดราคากลาง  
 (ลงชื่อ).....ประธานกรรมการ  
 (ลงชื่อ).....กรรมการ  
 (ลงชื่อ).....กรรมการ

แบบแสดงรายการ ปริมาณงาน และราคา

หน่วย : บาท

ลำดับที่	รายการ	จำนวน	หน่วย	ค่าวัสดุ		ค่าแรงงาน		รวมค่าวัสดุ และแรงงาน	หมายเหตุ
				ราคาต่อหน่วย	จำนวนเงิน	ราคาต่อหน่วย	จำนวนเงิน		
	- งานติดตั้งหลังคาเมทัลชีทเคลือบสี หนาไม่น้อยกว่า 0.4 มม.	864.000	ตร.ม.	290.00	250,560.00	70.00	60,480.00	311,040.00	
	- ฉนวนกันความร้อน PU หนา 25 มม.	864.000	ตร.ม.	305.00	263,520.00	25.00	21,600.00	285,120.00	
	- งานติดตั้งเชิงชายไม้สำเร็จรูป 6 นิ้ว	135.000	เมตร	65.00	8,775.00	73.00	9,855.00	18,630.00	
	- งานติดตั้งเชิงชายไม้สำเร็จรูป 8 นิ้ว	135.000	เมตร	135.00	18,225.00	73.00	9,855.00	28,080.00	
	- งานติดตั้งรางระบายน้ำฝนสเตนเลส หนา 1 มม. กว้าง 6 นิ้ว	72.000	เมตร	800.00	57,600.00	25.00	1,800.00	59,400.00	
	- งานติดตั้งท่อระบายน้ำฝนสเตนเลส หนา 0.5 มม. Ø 4 นิ้ว	24.000	เมตร	500.00	12,000.00	25.00	600.00	12,600.00	
	รวมค่างานปรับปรุงหลังคาอาคาร			2,195.00	655,680.00	316.00	115,440.00	771,120.00	
3	งานปรับปรุงอาคาร								
	- งานติดตั้งฝ้าเพดานยิปซัมบอร์ด หนา 9 มม.	241.000	ตร.ม.	292.00	70,372.00	75.00	18,075.00	88,447.00	

นาย ธนาวุฒิ กุลสุทธิ  
14 มิถุนายน 2565 15:19:36

คณะกรรมการกำหนดราคากลาง  
 (ลงชื่อ).....ประธานกรรมการ  
 (ลงชื่อ).....กรรมการ  
 (ลงชื่อ).....กรรมการ

แบบแสดงรายการ ปริมาณงาน และราคา

หน่วย : บาท

ลำดับที่	รายการ	จำนวน	หน่วย	ค่าวัสดุ		ค่าแรงงาน		รวมค่าวัสดุ และแรงงาน	หมายเหตุ
				ราคาต่อหน่วย	จำนวนเงิน	ราคาต่อหน่วย	จำนวนเงิน		
	- งานติดตั้งฝ้าเพดานยิปซัมบอร์ด หนา 9 มม. ชนิดกันชื้น	623.000	ตร.ม.	312.00	194,376.00	75.00	46,725.00	241,101.00	
	- งานทาสีน้ำอะครีลิคฝ้าเพดาน	864.000	ตร.ม.	33.00	28,512.00	31.00	26,784.00	55,296.00	
	- งานทาสีน้ำอะครีลิคอาคาร	1,024.000	ตร.ม.	47.00	48,128.00	34.00	34,816.00	82,944.00	
	- งานทาสีน้ำมันรั้ว	338.000	ตร.ม.	58.00	19,604.00	30.00	10,140.00	29,744.00	
	- คอนกรีตโครงสร้างพื้น 280 ksc.(cube)	38.000	ลบ.ม.	2,457.00	93,366.00	306.00	11,628.00	104,994.00	
	- ทราบดีคองกรีต	40.000	ลบ.ม.	495.00	19,800.00	99.00	3,960.00	23,760.00	
	- แบบหล่อคอนกรีต (คิดค่าวัสดุ 20%)	33.000	ตร.ม.	145.00	4,785.00	133.00	4,389.00	9,174.00	
	- เคร่ายึดแบบ (คิดค่าวัสดุ 20%)	10.000	ลบ.ฟ.	135.00	1,350.00	0.00	0.00	1,350.00	
	- ตะปู	8.000	กก.	35.23	281.84	0.00	0.00	281.84	
	- RB 9 มม. (SR 24)	1.703	ตัน	29,333.33	49,954.66	4,100.00	6,982.30	56,936.96	
	- ลวดผูกเหล็ก	43.000	กก.	33.42	1,437.06	0.00	0.00	1,437.06	
	- พื้นผิวทรายย้อมสีคัลเลอร์ควอทซ์	319.000	ตร.ม.	1,500.00	478,500.00	0.00	0.00	478,500.00	

นาย ธนาวุฒิ กุลสุทธิ  
14 มิถุนายน 2565 15:19:36

คณะกรรมการกำหนดราคากลาง  
 (ลงชื่อ).....ประธานกรรมการ  
 (ลงชื่อ).....กรรมการ  
 (ลงชื่อ).....กรรมการ

## แบบแสดงรายการ ปริมาณงาน และราคา

หน่วย : บาท

ลำดับที่	รายการ	จำนวน	หน่วย	ค่าวัสดุ		ค่าแรงงาน		รวมค่าวัสดุ และแรงงาน	หมายเหตุ
				ราคาต่อหน่วย	จำนวนเงิน	ราคาต่อหน่วย	จำนวนเงิน		
	รวมค่างานปรับปรุงอาคาร	-	-	34,875.98	1,010,466.56	4,883.00	163,499.30	1,173,965.86	
4	งานก่อสร้างปรับปรุงเสาชิงช้า								
	- คอนกรีตโครงสร้างพื้น 280 ksc.(cube)	1,350	ลบ.ม.	2,457.00	3,316.95	306.00	413.10	3,730.05	
	- ทราดยาบรองพื้น	5,300	ลบ.ม.	495.00	2,623.50	99.00	524.70	3,148.20	
	- แบบหล่อคอนกรีต (คิดค่าวัสดุ 20%)	3,510	ตร.ม.	145.00	508.95	133.00	466.83	975.78	
	- เคร่ายึดแบบ (คิดค่าวัสดุ 20%)	1,050	ลบ.ฟ.	135.00	141.75	0.00	0.00	141.75	
	- ตะปู	.880	กก.	35.23	31.00	0.00	0.00	31.00	
	- RB 9 มม. (SR 24)	.064	ตัน	29,333.33	1,877.33	4,100.00	262.40	2,139.73	
	- ลวดผูกเหล็ก	1,610	กก.	33.42	53.80	0.00	0.00	53.81	
	- พื้นทราย/กรวดล้าง (สี่และลวดลายระบุภายหลัง)	8,100	ตร.ม.	950.00	7,695.00	0.00	0.00	7,695.00	
	รวมค่างานก่อสร้างปรับปรุงเสาชิงช้า	-	-	33,583.98	16,248.28	4,638.00	1,667.03	17,915.32	

นาย ชนาวุฒิ กุลสุทธิ

14 มิถุนายน 2565 15:19:36

คณะกรรมการกำหนดราคากลาง

(ลงชื่อ).....ประธานกรรมการ

(ลงชื่อ).....กรรมการ

(ลงชื่อ).....กรรมการ

## แบบแสดงรายการ ปริมาณงาน และราคา

หน่วย : บาท

ลำดับที่	รายการ	จำนวน	หน่วย	ค่าวัสดุ		ค่าแรงงาน		รวมค่าวัสดุ และแรงงาน	หมายเหตุ
				ราคาต่อหน่วย	จำนวนเงิน	ราคาต่อหน่วย	จำนวนเงิน		
5	งานปรับปรุงห้องน้ำ								
	- งานรื้อถอนก๊อกน้ำ	18.000	ชุด	0.00	0.00	140.00	2,520.00	2,520.00	
	- งานรื้อถอนชักโครก	6.000	ชุด	0.00	0.00	140.00	840.00	840.00	
	- งานรื้อถอนฝักบัวอาบน้ำ	8.000	ชุด	0.00	0.00	140.00	1,120.00	1,120.00	
	- งานรื้อถอนสายชำระ	6.000	ชุด	0.00	0.00	140.00	840.00	840.00	
	- งานรื้อถอนที่วางสบู่	8.000	ชุด	0.00	0.00	140.00	1,120.00	1,120.00	
	- งานรื้อถอนตะแกรงดักผม	13.000	ชุด	0.00	0.00	140.00	1,820.00	1,820.00	
	- งานรื้อถอนโถปัสสาวะ	3.000	ชุด	0.00	0.00	140.00	420.00	420.00	
	- งานติดตั้งก๊อกน้ำ	18.000	ชุด	900.00	16,200.00	25.00	450.00	16,650.00	
	- งานติดตั้งชักโครก	6.000	ชุด	4,850.00	29,100.00	450.00	2,700.00	31,800.00	
	- งานติดตั้งฝักบัวอาบน้ำ	8.000	ชุด	400.00	3,200.00	170.00	1,360.00	4,560.00	
	- งานติดตั้งสายชำระ	6.000	ชุด	300.00	1,800.00	70.00	420.00	2,220.00	
	- งานติดตั้งที่วางสบู่	8.000	ชุด	370.00	2,960.00	120.00	960.00	3,920.00	

นาย ธนาวุฒิ กุลสุทธิ

14 มิถุนายน 2565 15:19:36

คณะกรรมการกำหนดราคากลาง

(ลงชื่อ).....ประธานกรรมการ

(ลงชื่อ).....กรรมการ

(ลงชื่อ).....กรรมการ



แบบแสดงรายการ ปริมาณงาน และราคา

หน่วย : บาท

ลำดับที่	รายการ	จำนวน	หน่วย	ค่าวัสดุ		ค่าแรงงาน		รวมค่าวัสดุ และแรงงาน	หมายเหตุ
				ราคาต่อหน่วย	จำนวนเงิน	ราคาต่อหน่วย	จำนวนเงิน		
	- งานติดตั้งตะแกรงดักผง	13.000	ชุด	18.00	234.00	0.00	0.00	234.00	
	- งานติดตั้งโถปัสสาวะ	3.000	ชุด	2,100.00	6,300.00	450.00	1,350.00	7,650.00	
	รวมค่างานปรับปรุงห้องน้ำ			8,938.00	59,794.00	2,265.00	15,920.00	75,714.00	
6	งานก่อสร้างปรับปรุงรางระบายน้ำ คสล.								
	- คอนกรีตโครงสร้างพื้น 280 ksc.(cube)	5.480	ลบ.ม.	2,457.00	13,464.36	306.00	1,676.88	15,141.24	
	- ทราดยาบรองพื้น	2.950	ลบ.ม.	495.00	1,460.25	99.00	292.05	1,752.30	
	- คอนกรีตหยาบ 1:3:5	1.180	ลบ.ม.	2,193.10	2,587.85	398.00	469.64	3,057.50	
	- ไม้แบบหล่อคอนกรีต (คิดราคาวัสดุ 20%)	80.240	ตร.ม.	145.00	11,634.80	133.00	10,671.92	22,306.72	
	- เคร่ายึดแบบ	24.070	ลบ.ฟ.	135.00	3,249.45	0.00	0.00	3,249.45	
	- ตะปู	20.060	กก.	35.23	706.71	0.00	0.00	706.71	
	- RB 9 มม. (SR 24)	.567	ตัน	29,333.33	16,631.99	4,100.00	2,324.70	18,956.70	
	- RB 6 มม.	.022	ตัน	30,200.00	664.40	4,100.00	90.20	754.60	

นาย ธนาวุฒิ กุลสุทธิ

14 มิถุนายน 2565 15:19:36

คณะกรรมการกำหนดราคากลาง  
 (ลงชื่อ).....ประธานกรรมการ  
 (ลงชื่อ).....กรรมการ  
 (ลงชื่อ).....กรรมการ

แบบแสดงรายการ ปริมาณงาน และราคา

หน่วย : บาท

ลำดับที่	รายการ	จำนวน	หน่วย	ค่าวัสดุ		ค่าแรงงาน		รวมค่าวัสดุ และแรงงาน	หมายเหตุ
				ราคาต่อหน่วย	จำนวนเงิน	ราคาต่อหน่วย	จำนวนเงิน		
	- สวดผูกเหล็ก	14.720	กก.	33.42	491.94	0.00	0.00	491.94	
	- เหล็กฉาก 45x45x5.0 มม.	418.780	กก.	30.00	12,563.40	10.00	4,187.80	16,751.20	
	- เหล็กแบน 44x44x4.5 มม.	710.570	กก.	30.00	21,317.10	10.00	7,105.70	28,422.80	
	- งานสีรองพื้นกันสนิม/สีน้ำมัน	44.840	ตร.ม.	58.00	2,600.72	30.00	1,345.20	3,945.92	
	- วัสดุสิ้นเปลือง	1.000	งาน	3,272.00	3,272.00	0.00	0.00	3,272.00	
	รวมค่างานก่อสร้างปรับปรุงรางระบายน้ำ คสล.	-	-	68,417.08	90,644.97	9,186.00	28,164.09	118,809.08	
7	งานก่อสร้างปรับปรุงหลังคาคลุมลานเอนกประสงค์ และลานซักล้าง								
	- หลังคาแผ่นใส (SKY-LIGHT)	70.000	ตร.ม.	800.00	56,000.00	50.00	3,500.00	59,500.00	
	- งานติดตั้งหลังคาเมทัลชีทเคลือบสี หนาไม่น้อยกว่า 0.4 มม.	41.000	ตร.ม.	290.00	11,890.00	70.00	2,870.00	14,760.00	
	- แปเหล็กรูป C-75x45x15x2.3 มม.	600.830	กก.	30.00	18,024.90	10.00	6,008.30	24,033.20	

นาย ธนาวุฒิ กุลสุทธิ  
14 มิถุนายน 2565 15:19:36

คณะกรรมการกำหนดราคากลาง  
(ลงชื่อ).....ประธานกรรมการ  
(ลงชื่อ).....กรรมการ  
(ลงชื่อ).....กรรมการ

แบบแสดงรายการ ปริมาณงาน และราคา

หน่วย : บาท

ลำดับที่	รายการ	จำนวน	หน่วย	ค่าวัสดุ		ค่าแรงงาน		รวมค่าวัสดุ และแรงงาน	หมายเหตุ
				ราคาต่อหน่วย	จำนวนเงิน	ราคาต่อหน่วย	จำนวนเงิน		
8	- อะเสเหล็ก □-75x38x3.2 มม.	292.010	กก.	30.00	8,760.30	10.00	2,920.10	11,680.40	
	- โครงหลังคาเหล็ก □-38x38x3.2 มม.	523.360	กก.	30.00	15,700.80	10.00	5,233.60	20,934.40	
	- งานสีรองพื้นกันสนิม/สีน้ำมัน	64.000	ตร.ม.	58.00	3,712.00	30.00	1,920.00	5,632.00	
	- วัสดุสิ้นเปลือง	1.000	งาน	4,573.00	4,573.00	0.00	0.00	4,573.00	
	รวมค่างานก่อสร้างปรับปรุงหลังคาคลุมลานเอนกประสงค์ และลานซักล้าง	-	-	5,811.00	118,661.00	180.00	22,452.00	141,113.00	
	งานอื่นๆ								
	- งานก่อสร้างอ่างล้างมือ	1.000	งาน	21,730.00	21,730.00	0.00	0.00	21,730.00	
	- งานก่อสร้างเคาน์เตอร์อ่างล้างจาน	1.000	งาน	10,440.00	10,440.00	0.00	0.00	10,440.00	
	- งานปรับปรุงป้ายศูนย์พัฒนาเด็กเล็ก	1.000	งาน	158,000.00	158,000.00	0.00	0.00	158,000.00	
	- งานติดตั้งระแนงเหล็กชุบสังกะสี อบสี	33.000	ตร.ม.	1,590.00	52,470.00	0.00	0.00	52,470.00	
- งานเชื่อมต่อระบายน้ำ ขนาด 6"	12.000	จุด	700.00	8,400.00	0.00	0.00	8,400.00		

นาย ธนาวุฒิ กุลสุทธิ  
14 มิถุนายน 2565 15:19:36

คณะกรรมการกำหนดราคากลาง  
(ลงชื่อ).....ประธานกรรมการ  
(ลงชื่อ).....กรรมการ  
(ลงชื่อ).....กรรมการ

แบบแสดงรายการ ปริมาณงาน และราคา

หน่วย : บาท

ลำดับที่	รายการ	จำนวน	หน่วย	ค่าวัสดุ		ค่าแรงงาน		รวมค่าวัสดุ และแรงงาน	หมายเหตุ
				ราคาต่อหน่วย	จำนวนเงิน	ราคาต่อหน่วย	จำนวนเงิน		
	- ค่าป้ายเหล็กประชาสัมพันธ์โครงการ	2.000	ป้าย	5,400.00	10,800.00	0.00	0.00	10,800.00	
	- งานปรับปรุงระบบประปาภายนอก	1.000	งาน	2,990.00	2,990.00	0.00	0.00	2,990.00	
	- งานติดตั้งผนังไฟเบอร์ซีเมนต์บอร์ดหนา 6 มม. โครงเคร่าเหล็ก	4.500	ตรม.	246.00	1,107.00	95.00	427.50	1,534.50	
	รวมค่างานอื่นๆ	-	-	201,096.00	265,937.00	95.00	427.50	266,364.50	
รวมค่าวัสดุ และแรงงาน								2,719,562.76	

นาย ธนาวุฒิ กุลสุทธิ

14 มิถุนายน 2565 15:19:36

คณะกรรมการกำหนดราคากลาง  
 (ลงชื่อ).....ประธานกรรมการ  
 (ลงชื่อ).....กรรมการ  
 (ลงชื่อ).....กรรมการ

**แบบสรุปรวมค่าใช้จ่ายพิเศษตามข้อกำหนดและค่าใช้จ่ายอื่นที่จำเป็นต้องมี  
งานก่อสร้างอาคาร**

ชื่อโครงการ/งานก่อสร้าง      ประมวลราคาจ้างก่อสร้างโครงการปรับปรุงอาคารศูนย์พัฒนาเด็กเล็กเทศบาลนครปากเกร็ด ๒ (ประชาสงเคราะห์) ด้วยวิธีประกวดราคาอิเล็กทรอนิกส์ (e-bidding) /  
โครงการปรับปรุงอาคารศูนย์พัฒนาเด็กเล็กเทศบาลนครปากเกร็ด ๒ (ประชาสงเคราะห์)

สถานที่ก่อสร้าง ตำบล      บางตลาด      อำเภอ      ปากเกร็ด      จังหวัด      นนทบุรี      แบบเลขที่      กส.93/2563

หน่วยงานเจ้าของโครงการ/งานก่อสร้าง      เทศบาลนครปากเกร็ด / เทศบาลนครปากเกร็ด

คำนวณราคากลางโดย      คณะกรรมการกำหนดราคากลาง      เมื่อวันที่

หน่วย : บาท

ลำดับที่	รายการ	จำนวน	หน่วย	ค่าใช้จ่ายรวม (ค่าก่อสร้าง)	หมายเหตุ
1	ค่าวัสดุผนังร้าน	520.000	ตร.ม.	66,768.00	
2	ค่าแรงตั้งผนังร้าน	520.000	ตร.ม.	16,692.00	
	รวมค่าใช้จ่ายพิเศษตามข้อกำหนดฯ ทุกรายการ			83,460.00	

นาย ธนาวุฒิ กุลสุทธิ

14 มิถุนายน 2565 15:19:39

คณะกรรมการกำหนดราคากลาง

(ลงชื่อ).....ประธานกรรมการ

(ลงชื่อ).....กรรมการ

(ลงชื่อ).....กรรมการ



**แบบแสดงการคำนวณและเหตุผลความจำเป็น  
สำหรับค่าใช้จ่ายพิเศษตามข้อกำหนดฯ**

รายการ ค่าแรงตั้งนั่งร้าน

ชื่อโครงการ/งานก่อสร้าง ประกวดราคาจ้างก่อสร้างโครงการปรับปรุงอาคารศูนย์พัฒนาเด็กเล็กเทศบาลนครปากเกร็ด ๒ (ประชาสงเคราะห์) ด้วยวิธีประกวดราคาอิเล็กทรอนิกส์ (e-bidding) /  
โครงการปรับปรุงอาคารศูนย์พัฒนาเด็กเล็กเทศบาลนครปากเกร็ด ๒ (ประชาสงเคราะห์)

สถานที่ก่อสร้าง ตำบล บางตลาด อำเภอ ปากเกร็ด จังหวัด นนทบุรี แบบเลขที่ กส.93/2563

หน่วยงานเจ้าของโครงการ/งานก่อสร้าง เทศบาลนครปากเกร็ด / เทศบาลนครปากเกร็ด

คำนวณราคากลางโดย คณะกรรมการกำหนดราคากลาง เมื่อวันที่                     

1. เหตุผลและความจำเป็นที่ต้องมีค่าใช้จ่ายพิเศษตามข้อกำหนดฯ รายการนี้  
ตั้งนั่งร้านเหล็กเพื่อความปลอดภัยในการปรับปรุงซ่อมแซมหลังคา

2. รายละเอียดการคำนวณ หน่วย : บาท

ที่	รายการค่าใช้จ่าย	จำนวน	หมายเหตุ
1	ค่าแรงตั้งนั่งร้าน	30.00	
	รวมค่าใช้จ่าย	30.00	
	ภาษีมูลค่าเพิ่ม	2.10	
	ค่าใช้จ่ายรวมภาษีมูลค่าเพิ่ม	32.10	

นาย ธนาวุฒิ กุลสุทธิ

14 มิถุนายน 2565 15:19:39

คณะกรรมการกำหนดราคากลาง

(ลงชื่อ).....ประธานกรรมการ  
(ลงชื่อ).....กรรมการ  
(ลงชื่อ).....กรรมการ

โครงการ : ประกวดราคาจ้างก่อสร้างโครงการปรับปรุงอาคารศูนย์พัฒนาเด็กเล็กเทศบาลนครปากเกร็ด ๒ (ประชาสงเคราะห์)  
ด้วยวิธีประกวดราคาอิเล็กทรอนิกส์ (e-bidding) / โครงการปรับปรุงอาคารศูนย์พัฒนาเด็กเล็กเทศบาลนครปากเกร็ด ๒ (ประชาสงเคราะห์)

### รายละเอียดการคำนวณค่างานต้นทุนต่อหน่วย

#### 1 ปรับปรุงอาคารศูนย์พัฒนาเด็กเล็กเทศบาลนครปากเกร็ด 2 (ประชาสงเคราะห์)

##### 1.1 งานรื้อถอนก่อนเริ่มงานก่อสร้าง

##### 1.1.1 งานสำรวจ

ค่าสำรวจ

= 18,000.000 บาท

ค่างานต้นทุน

= 18,000.00 บาท/งาน



คณะกรรมการกำหนดราคากลาง  
(ลงชื่อ).....ประธานกรรมการ  
(ลงชื่อ).....กรรมการ  
(ลงชื่อ).....กรรมการ



โครงการ : ประกวดราคาจ้างก่อสร้างโครงการปรับปรุงอาคารศูนย์พัฒนาเด็กเล็กเทศบาลนครปากเกร็ด ๒ (ประชาสงเคราะห์)  
ด้วยวิธีประกวดราคาอิเล็กทรอนิกส์ (e-bidding) / โครงการปรับปรุงอาคารศูนย์พัฒนาเด็กเล็กเทศบาลนครปากเกร็ด ๒ (ประชาสงเคราะห์)

### รายละเอียดการคำนวณค่างานต้นทุนต่อหน่วย

#### 1 ปรับปรุงอาคารศูนย์พัฒนาเด็กเล็กเทศบาลนครปากเกร็ด 2 (ประชาสงเคราะห์)

##### 1.1 งานรื้อถอนก่อนเริ่มงานก่อสร้าง

##### 1.1.8 งานรื้อถอนฐานเสาธงชาติ

ค่าเครื่องจักร 1 วัน	=	5,500.000 บาท
ค่าขนวัสดุทิ้ง 1 เที่ยว	=	2,500.000 บาท
ค่าแรงขนทิ้ง	=	800.000 บาท
ค่างานต้นทุน	=	8,800.00 บาท/งาน

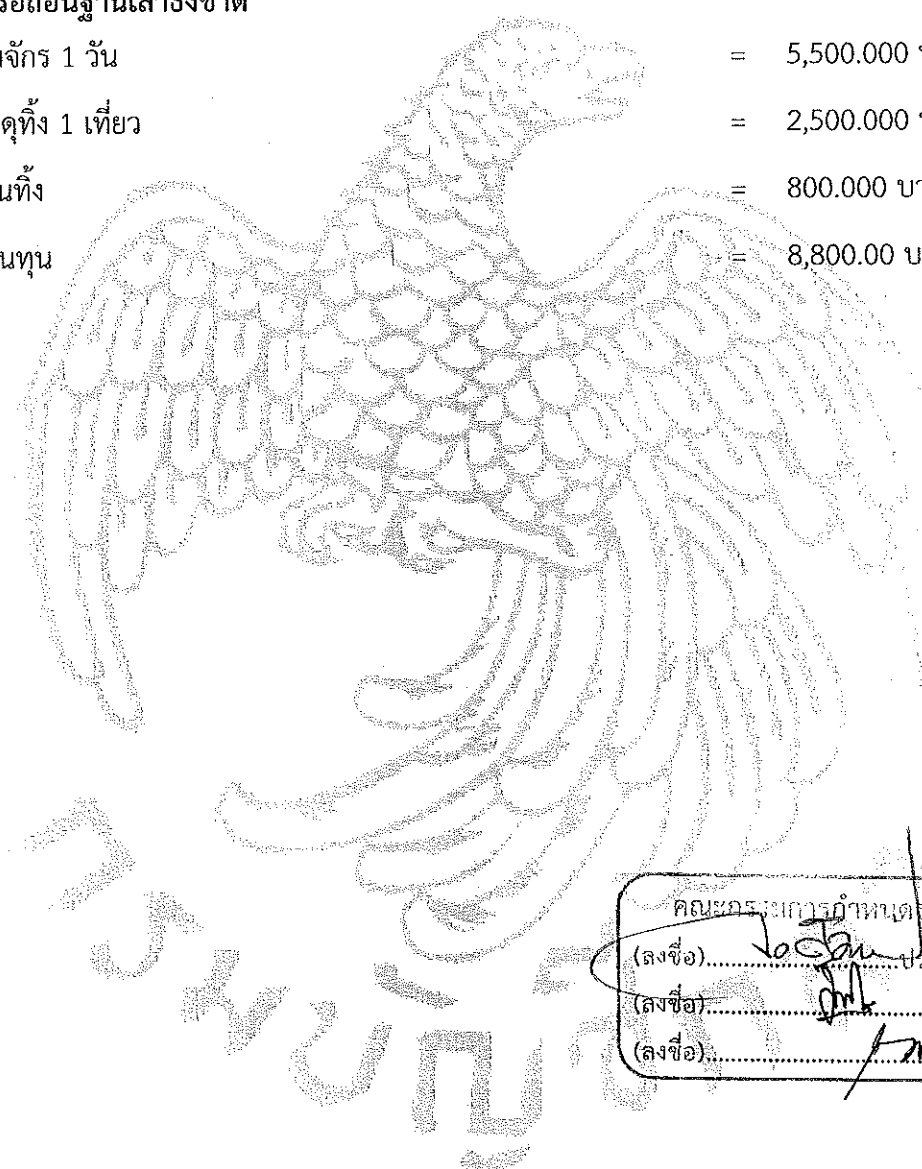

คณะกรรมการกำหนดราคากลาง  
(ลงชื่อ).....ประธานกรรมการ  
(ลงชื่อ).....กรรมการ  
(ลงชื่อ).....กรรมการ

โครงการ : ประกวดราคาจ้างก่อสร้างโครงการปรับปรุงอาคารศูนย์พัฒนาเด็กเล็กเทศบาลนครปากเกร็ด ๒ (ประชาสงเคราะห์)  
ด้วยวิธีประกวดราคาอิเล็กทรอนิกส์ (e-bidding) / โครงการปรับปรุงอาคารศูนย์พัฒนาเด็กเล็กเทศบาลนครปากเกร็ด ๒ (ประชาสงเคราะห์)

### รายละเอียดการคำนวณค่างานต้นทุนต่อหน่วย

#### 1 ปรับปรุงอาคารศูนย์พัฒนาเด็กเล็กเทศบาลนครปากเกร็ด 2 (ประชาสงเคราะห์)

##### 1.2 งานปรับปรุงหลังคาอาคาร

##### 1.2.1 งานโครงสร้างแปเหล็กรูปพรรณ

งานโครงสร้างแปเหล็กรูปพรรณ

ค่าของ

= 100.000 บาท/ม.

ค่างานต้นทุน

= 100.00 บาท/ม.

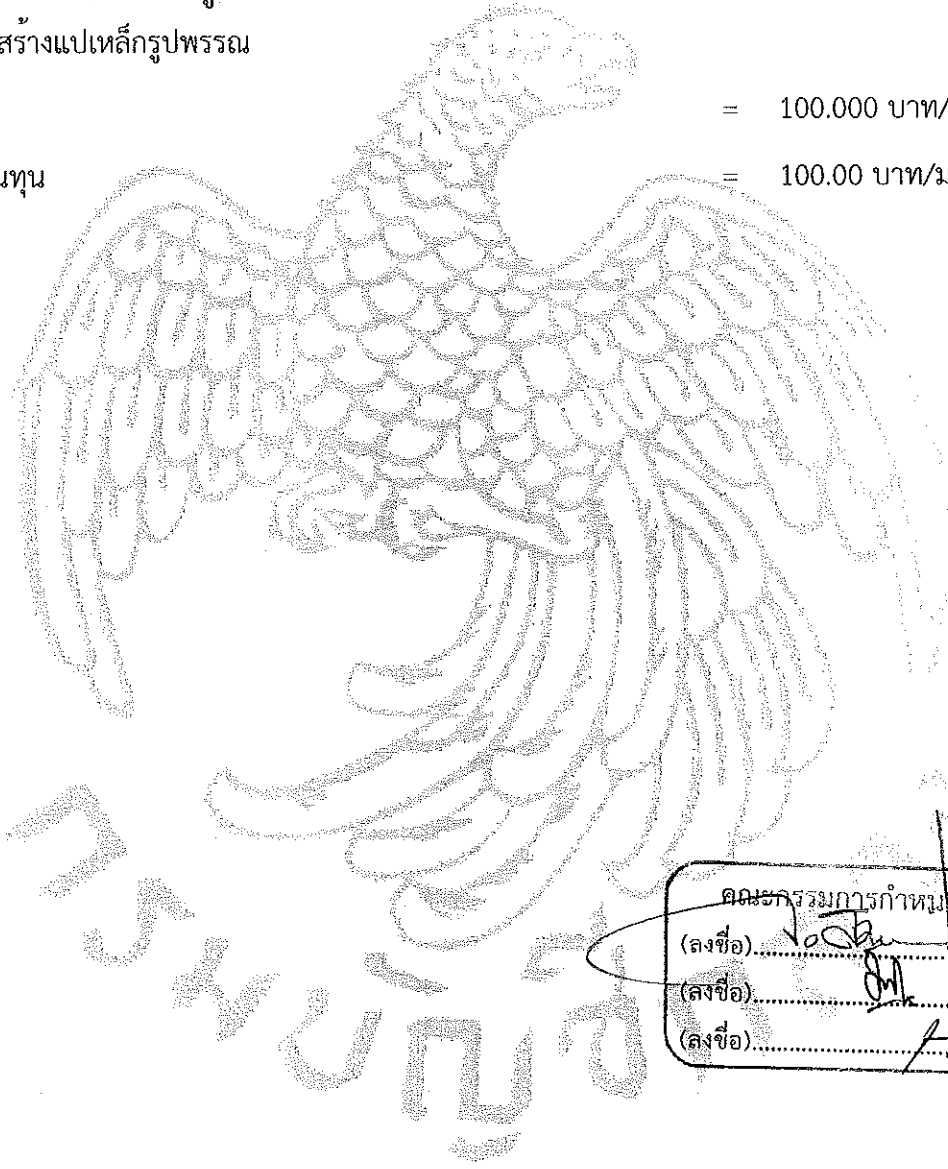

คณะกรรมการกำหนดราคากลาง  
(ลงชื่อ) ..... ประธานกรรมการ  
(ลงชื่อ) ..... กรรมการ  
(ลงชื่อ) ..... กรรมการ

### รายละเอียดการคำนวณค่างานต้นทุนต่อหน่วย

#### 1 ปรับปรุงอาคารศูนย์พัฒนาเด็กเล็กเทศบาลนครปากเกร็ด 2 (ประชาสงเคราะห์)

##### 1.2 งานปรับปรุงหลังคาอาคาร

##### 1.2.2 งานติดตั้งหลังคาเมทัลชีทเคลือบสี หนาไม่น้อยกว่า 0.4 มม.

งานติดตั้งหลังคาเมทัลชีทเคลือบสี หนาไม่น้อยกว่า 0.4 มม.

ค่าของ = 290.000

ค่างานต้นทุน = 290.00 บาท/ตร.ม.



คณะกรรมการกำหนดราคากลาง  
(ลงชื่อ).....ประธานกรรมการ  
(ลงชื่อ).....กรรมการ  
(ลงชื่อ).....กรรมการ

โครงการ : ประกวดราคาจ้างก่อสร้างโครงการปรับปรุงอาคารศูนย์พัฒนาเด็กเล็กเทศบาลนครปากเกร็ด ๒ (ประชาสงเคราะห์)  
ด้วยวิธีประกวดราคาอิเล็กทรอนิกส์ (e-bidding) / โครงการปรับปรุงอาคารศูนย์พัฒนาเด็กเล็กเทศบาลนครปากเกร็ด ๒ (ประชาสงเคราะห์)

### รายละเอียดการคำนวณค่างานต้นทุนต่อหน่วย

#### 1 ปรับปรุงอาคารศูนย์พัฒนาเด็กเล็กเทศบาลนครปากเกร็ด 2 (ประชาสงเคราะห์)

##### 1.2 งานปรับปรุงหลังคาอาคาร

##### 1.2.3 ฉนวนกันความร้อน PU หนา 25 มม.

ฉนวนกันความร้อน PU หนา 25 มม.

ค่าของ = 280.000 บาท/ตร.ม.

ค่าแรง = 25.000 บาท/ตร.ม.

ค่างานต้นทุน = 305.00 บาท/ตร.ม.

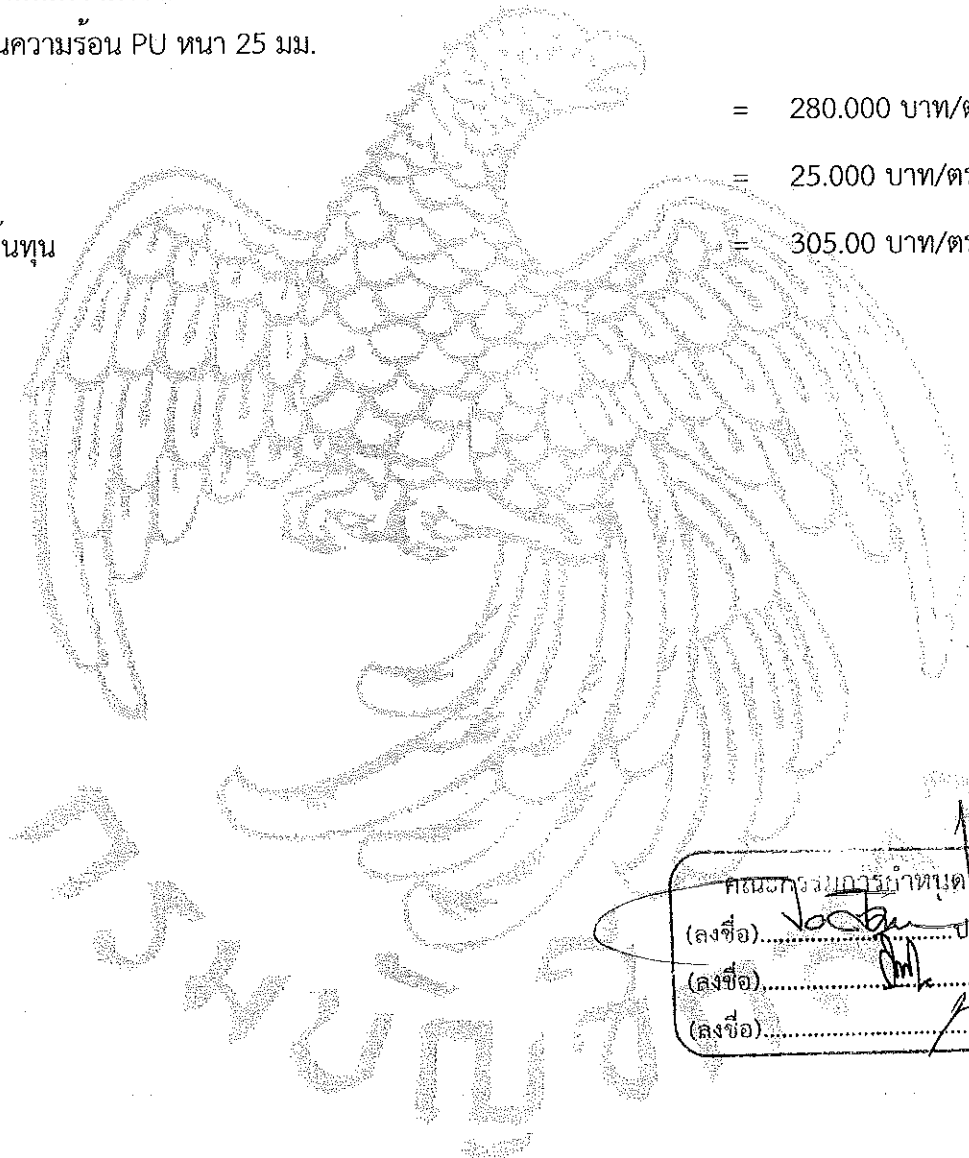

คณะกรรมการนำหน้าตลาดากลาง  
(ลงชื่อ).....ประธานกรรมการ  
(ลงชื่อ).....กรรมการ  
(ลงชื่อ).....กรรมการ

โครงการ : ประกวดราคาจ้างก่อสร้างโครงการปรับปรุงอาคารศูนย์พัฒนาเด็กเล็กเทศบาลนครปากเกร็ด ๒ (ประชาสงเคราะห์)  
ด้วยวิธีประกวดราคาอิเล็กทรอนิกส์ (e-bidding) / โครงการปรับปรุงอาคารศูนย์พัฒนาเด็กเล็กเทศบาลนครปากเกร็ด ๒ (ประชาสงเคราะห์)

### รายละเอียดการคำนวณค่างานต้นทุนต่อหน่วย

1 ปรับปรุงอาคารศูนย์พัฒนาเด็กเล็กเทศบาลนครปากเกร็ด 2 (ประชาสงเคราะห์)

1.2 งานปรับปรุงหลังคาอาคาร

1.2.4 งานติดตั้งเชิงชายไม้สำเร็จรูป 6 นิ้ว

ค่าของ

= 65.000 บาท/ม.

ค่างานต้นทุน

= 65.00 บาท/ม.

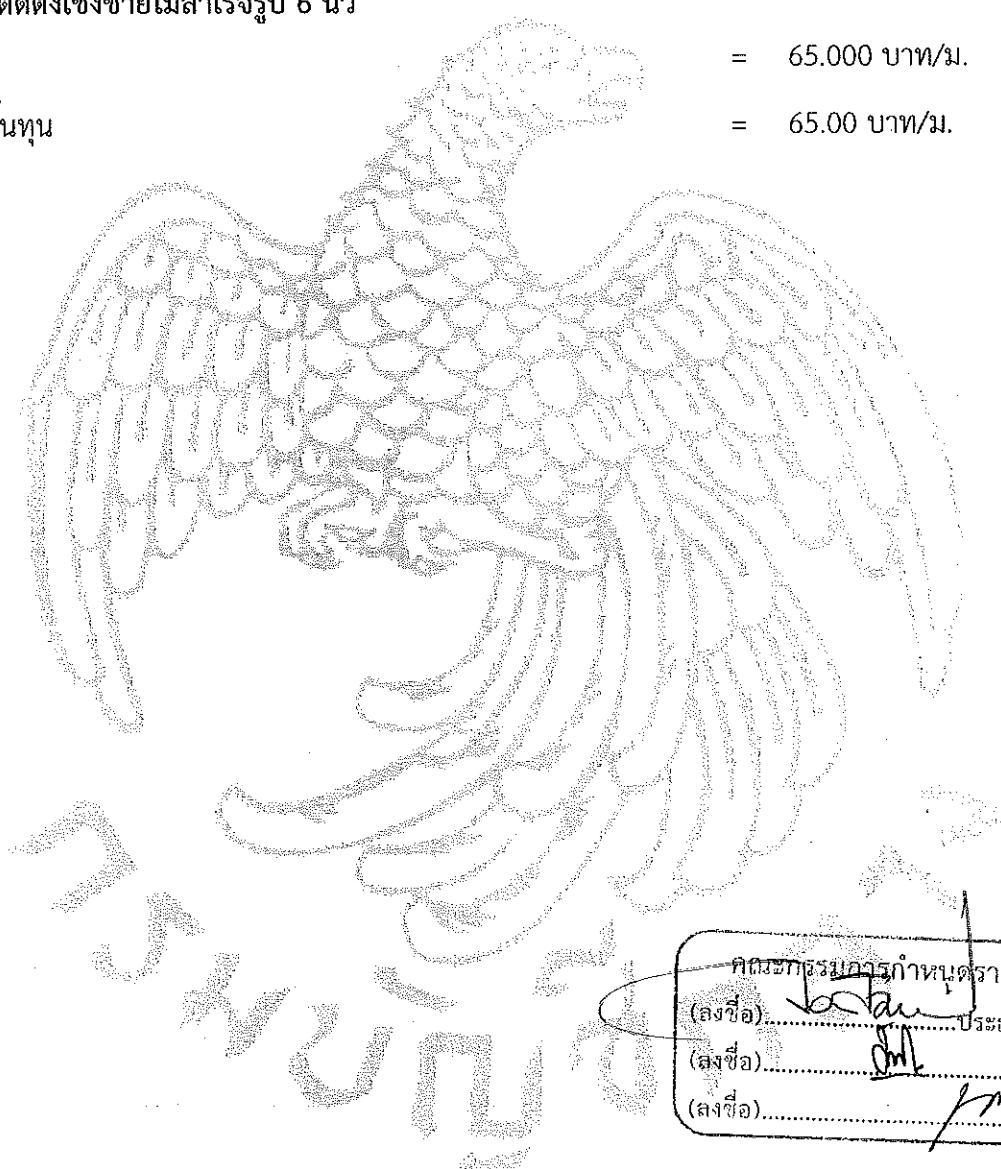

คณะกรรมการกำหนดราคากลาง  
(ลงชื่อ).....ประธานกรรมการ  
(ลงชื่อ).....กรรมการ  
(ลงชื่อ).....กรรมการ

### รายละเอียดการคำนวณค่างานต้นทุนต่อหน่วย

#### 1 ปรับปรุงอาคารศูนย์พัฒนาเด็กเล็กเทศบาลนครปากเกร็ด 2 (ประชาสงเคราะห์)

##### 1.2 งานปรับปรุงหลังคาอาคาร

##### 1.2.5 งานติดตั้งเชิงชายไม้สำเร็จรูป 8 นิ้ว

ค่าของ = 135.000 บาท/ม.

ค่างานต้นทุน = 135.00 บาท/ม.

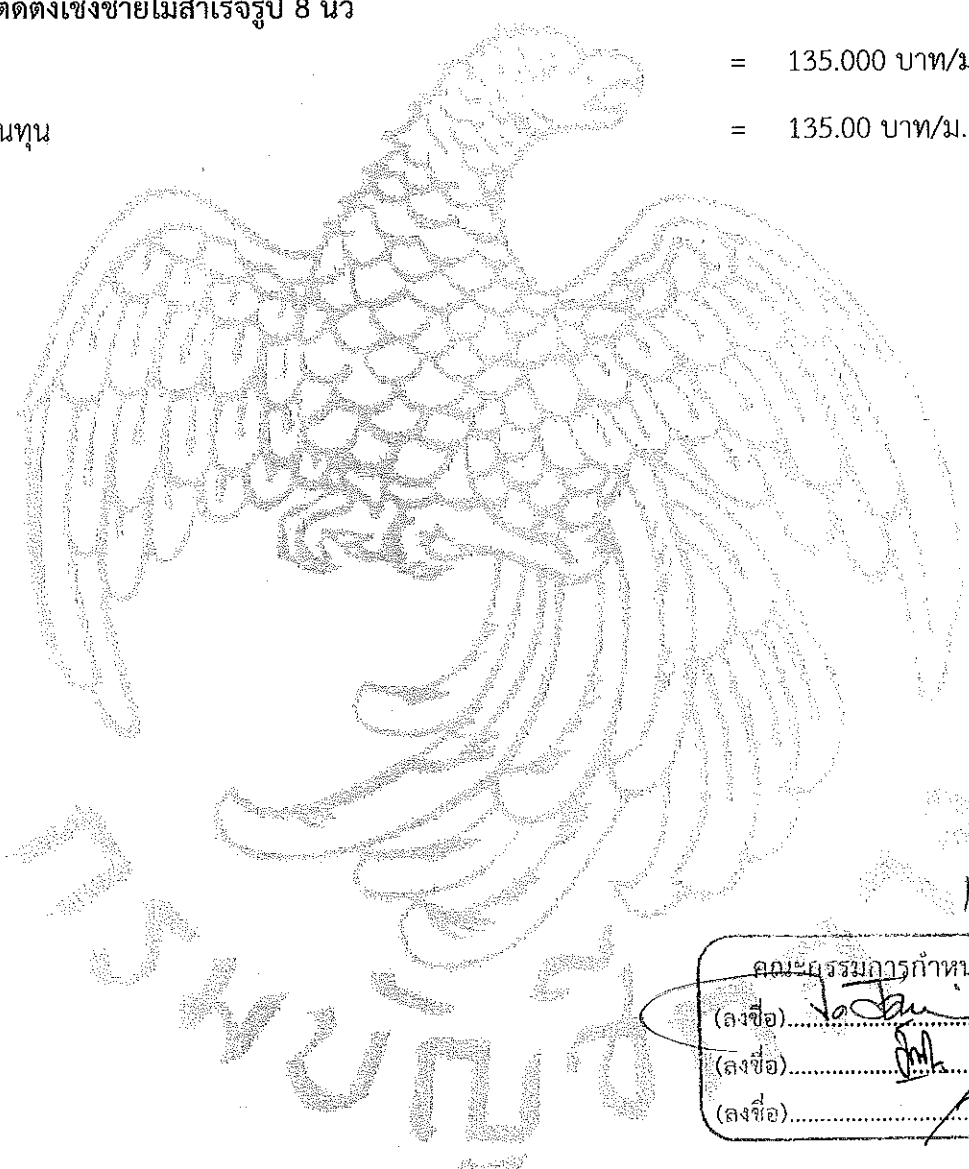

คณะกรรมการกำหนดราคากลาง  
(ลงชื่อ).....ประธานกรรมการ  
(ลงชื่อ).....กรรมการ  
(ลงชื่อ).....กรรมการ

โครงการ : ประกวดราคาจ้างก่อสร้างโครงการปรับปรุงอาคารศูนย์พัฒนาเด็กเล็กเทศบาลนครปากเกร็ด ๒ (ประชาสงเคราะห์)  
ด้วยวิธีประกวดราคาอิเล็กทรอนิกส์ (e-bidding) / โครงการปรับปรุงอาคารศูนย์พัฒนาเด็กเล็กเทศบาลนครปากเกร็ด ๒ (ประชาสงเคราะห์)

### รายละเอียดการคำนวณค่างานต้นทุนต่อหน่วย

#### 1 ปรับปรุงอาคารศูนย์พัฒนาเด็กเล็กเทศบาลนครปากเกร็ด 2 (ประชาสงเคราะห์)

##### 1.2 งานปรับปรุงหลังคาอาคาร

##### 1.2.6 งานติดตั้งรางระบายน้ำฝนสแตนเลส หนา 1 มม. กว้าง 6 นิ้ว

ค่าของ = 800.000 บาท/ม.

ค่างานต้นทุน = 800.00 บาท/ม.



คณะกรรมการกำหนดราคากลาง  
(ลงชื่อ).....ประธานกรรมการ  
(ลงชื่อ).....กรรมการ  
(ลงชื่อ).....กรรมการ

### รายละเอียดการคำนวณค่างานต้นทุนต่อหน่วย

#### 1 ปรับปรุงอาคารศูนย์พัฒนาเด็กเล็กเทศบาลนครปากเกร็ด 2 (ประชาสงเคราะห์)

##### 1.2 งานปรับปรุงหลังคาอาคาร

##### 1.2.7 งานติดตั้งท่อระบายน้ำฝนสแตนเลส หนา 0.5 มม. Ø 4 นิ้ว

ค่าของ

= 500.000 บาท/ม.

ค่างานต้นทุน

= 500.00 บาท/ม.



คณะกรรมการกำหนดราคากลาง  
(ลงชื่อ) ..... ประธานกรรมการ  
(ลงชื่อ) ..... กรรมการ  
(ลงชื่อ) ..... กรรมการ



โครงการ : ประกวดราคาจ้างก่อสร้างโครงการปรับปรุงอาคารศูนย์พัฒนาเด็กเล็กเทศบาลนครปากเกร็ด ๒ (ประชาสงเคราะห์)  
ด้วยวิธีประกวดราคาอิเล็กทรอนิกส์ (e-bidding) / โครงการปรับปรุงอาคารศูนย์พัฒนาเด็กเล็กเทศบาลนครปากเกร็ด ๒ (ประชาสงเคราะห์)

### รายละเอียดการคำนวณค่างานต้นทุนต่อหน่วย

#### 1 ปรับปรุงอาคารศูนย์พัฒนาเด็กเล็กเทศบาลนครปากเกร็ด 2 (ประชาสงเคราะห์)

##### 1.3 งานปรับปรุงอาคาร

##### 1.3.1 งานติดตั้งฝ้าเพดานยิปซัมบอร์ด หนา 9 มม.

ค่าของ = 292.000 บาท/ตร.ม.

ค่างานต้นทุน = 292.00 บาท/ตร.ม.

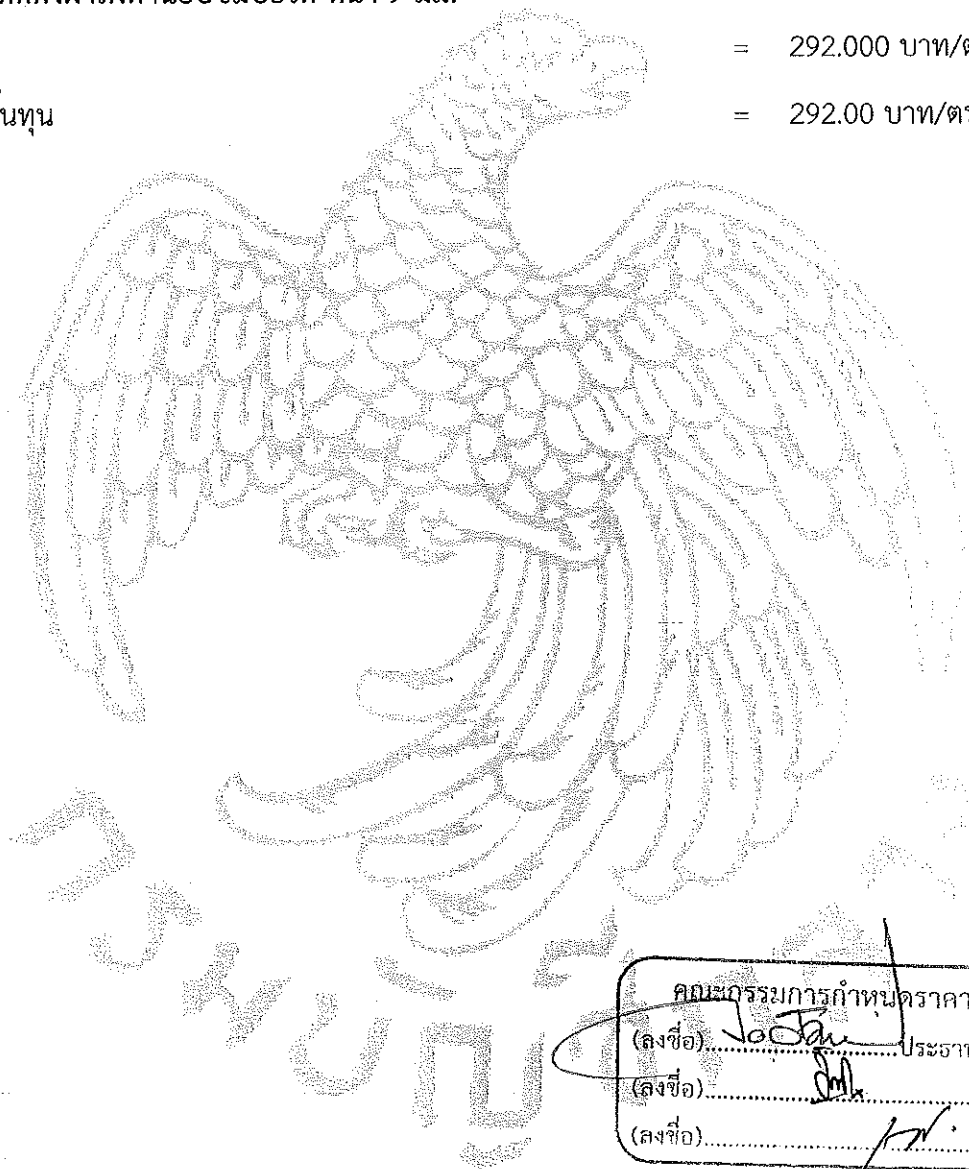

คณะกรรมการกำหนดราคากลาง  
(ลงชื่อ) *Lo Jan* ประธานกรรมการ  
(ลงชื่อ) *SM* กรรมการ  
(ลงชื่อ) *pl* กรรมการ

โครงการ : ประกวดราคาจ้างก่อสร้างโครงการปรับปรุงอาคารศูนย์พัฒนาเด็กเล็กเทศบาลนครปากเกร็ด ๒ (ประชาสงเคราะห์)  
ด้วยวิธีประกวดราคาอิเล็กทรอนิกส์ (e-bidding) / โครงการปรับปรุงอาคารศูนย์พัฒนาเด็กเล็กเทศบาลนครปากเกร็ด ๒ (ประชาสงเคราะห์)

### รายละเอียดการคำนวณค่างานต้นทุนต่อหน่วย

#### 1 ปรับปรุงอาคารศูนย์พัฒนาเด็กเล็กเทศบาลนครปากเกร็ด 2 (ประชาสงเคราะห์)

##### 1.3 งานปรับปรุงอาคาร

##### 1.3.2 งานติดตั้งฝ้าเพดานยิปซัมบอร์ด หนา 9 มม. ชนิดกันชื้น

ค่าของ = 312.000 บาท/ตร.ม.

ค่างานต้นทุน = 312.00 บาท/ตร.ม.



คณะกรรมการกำหนดราคากลาง  
(ลงชื่อ) ..... ประธานกรรมการ  
(ลงชื่อ) ..... กรรมการ  
(ลงชื่อ) ..... กรรมการ

โครงการ : ประกวดราคาจ้างก่อสร้างโครงการปรับปรุงอาคารศูนย์พัฒนาเด็กเล็กเทศบาลนครปากเกร็ด ๒ (ประชาสงเคราะห์)  
ด้วยวิธีประกวดราคาอิเล็กทรอนิกส์ (e-bidding) / โครงการปรับปรุงอาคารศูนย์พัฒนาเด็กเล็กเทศบาลนครปากเกร็ด ๒ (ประชาสงเคราะห์)

### รายละเอียดการคำนวณค่างานต้นทุนต่อหน่วย

#### 1 ปรับปรุงอาคารศูนย์พัฒนาเด็กเล็กเทศบาลนครปากเกร็ด 2 (ประชาสงเคราะห์)

##### 1.3 งานปรับปรุงอาคาร

##### 1.3.3 งานทาสีน้ำอะครีลิคฝ้าเพดาน

ค่าของ = 33.000 บาท/ตร.ม.

ค่างานต้นทุน = 33.00 บาท/ตร.ม.



คณะกรรมการกำหนดราคากลาง  
(ลงชื่อ).....ประธานกรรมการ  
(ลงชื่อ).....กรรมการ  
(ลงชื่อ).....กรรมการ

โครงการ : ประกวดราคาจ้างก่อสร้างโครงการปรับปรุงอาคารศูนย์พัฒนาเด็กเล็กเทศบาลนครปากเกร็ด ๒ (ประชาสงเคราะห์)  
ด้วยวิธีประกวดราคาอิเล็กทรอนิกส์ (e-bidding) / โครงการปรับปรุงอาคารศูนย์พัฒนาเด็กเล็กเทศบาลนครปากเกร็ด ๒ (ประชาสงเคราะห์)

### รายละเอียดการคำนวณค่างานต้นทุนต่อหน่วย

#### 1 ปรับปรุงอาคารศูนย์พัฒนาเด็กเล็กเทศบาลนครปากเกร็ด 2 (ประชาสงเคราะห์)

##### 1.3 งานปรับปรุงอาคาร

##### 1.3.4 งานทาสีน้ำอะครีลิคอาคาร

ค่าของ

= 47.000 บาท/ตร.ม.

ค่างานต้นทุน

= 47.00 บาท/ตร.ม.

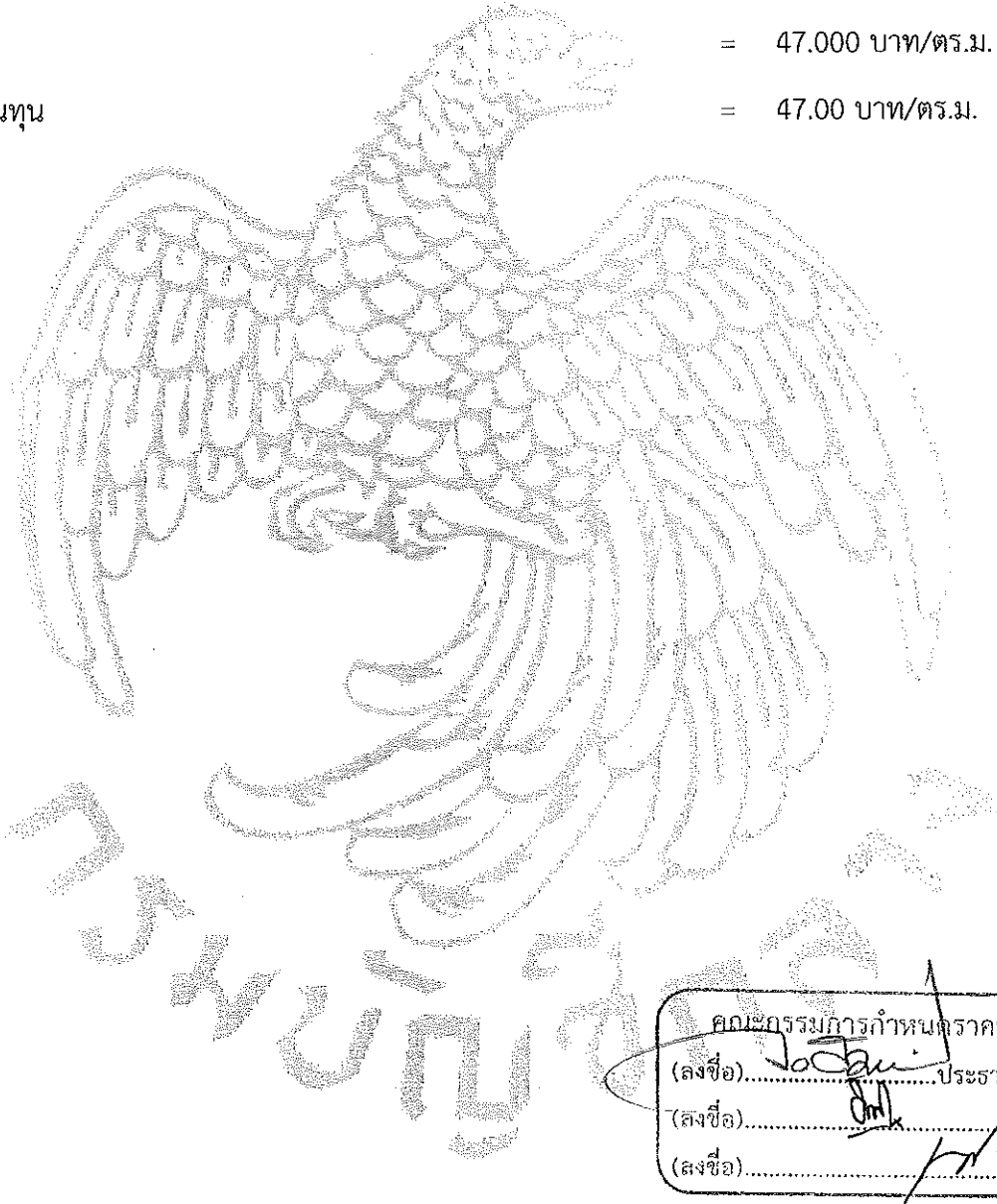

คณะกรรมการกำหนดราคากลาง  
(ลงชื่อ).....ประธานกรรมการ  
(ลงชื่อ).....กรรมการ  
(ลงชื่อ).....กรรมการ

โครงการ : ประกวดราคาจ้างก่อสร้างโครงการปรับปรุงอาคารศูนย์พัฒนาเด็กเล็กเทศบาลนครปากเกร็ด ๒ (ประชาสงเคราะห์)  
ด้วยวิธีประกวดราคาอิเล็กทรอนิกส์ (e-bidding) / โครงการปรับปรุงอาคารศูนย์พัฒนาเด็กเล็กเทศบาลนครปากเกร็ด ๒ (ประชาสงเคราะห์)

### รายละเอียดการคำนวณค่างานต้นทุนต่อหน่วย

#### 1 ปรับปรุงอาคารศูนย์พัฒนาเด็กเล็กเทศบาลนครปากเกร็ด 2 (ประชาสงเคราะห์)

##### 1.3 งานปรับปรุงอาคาร

##### 1.3.5 งานทาสีน้ำมันรีว

ค่าของ

= 58.000 บาท/ตร.ม.

ค่างานต้นทุน

= 58.00 บาท/ตร.ม.



คณะกรรมการกำหนดราคากลาง  
(ลงชื่อ).....*Jo Jan*.....ประธานกรรมการ  
(ลงชื่อ).....*SM*.....กรรมการ  
(ลงชื่อ).....*PM*.....กรรมการ

โครงการ : ประกวดราคาจ้างก่อสร้างโครงการปรับปรุงอาคารศูนย์พัฒนาเด็กเล็กเทศบาลนครปากเกร็ด ๒ (ประชาสงเคราะห์)  
ด้วยวิธีประกวดราคาอิเล็กทรอนิกส์ (e-bidding) / โครงการปรับปรุงอาคารศูนย์พัฒนาเด็กเล็กเทศบาลนครปากเกร็ด ๒ (ประชาสงเคราะห์)

### รายละเอียดการคำนวณค่างานต้นทุนต่อหน่วย

#### 1 ปรับปรุงอาคารศูนย์พัฒนาเด็กเล็กเทศบาลนครปากเกร็ด 2 (ประชาสงเคราะห์)

##### 1.3 งานปรับปรุงอาคาร

##### 1.3.8 แบบหล่อคอนกรีต (คิดค่าวัสดุ 20%)

แบบหล่อคอนกรีต (คิดค่าวัสดุ 20%) = 725.000 = 145.000

ค่างานต้นทุน = 145.00 บาท/ตร.ม.



คณะกรรมการกำหนดราคากลาง  
(ลงชื่อ).....ประธานกรรมการ  
(ลงชื่อ).....กรรมการ  
(ลงชื่อ).....กรรมการ

โครงการ : ประกวดราคาจ้างก่อสร้างโครงการปรับปรุงอาคารศูนย์พัฒนาเด็กเล็กเทศบาลนครปากเกร็ด ๒ (ประชาสงเคราะห์)  
ด้วยวิธีประกวดราคาอิเล็กทรอนิกส์ (e-bidding) / โครงการปรับปรุงอาคารศูนย์พัฒนาเด็กเล็กเทศบาลนครปากเกร็ด ๒ (ประชาสงเคราะห์)

### รายละเอียดการคำนวณต้นทุนต่อหน่วย

#### 1 ปรับปรุงอาคารศูนย์พัฒนาเด็กเล็กเทศบาลนครปากเกร็ด 2 (ประชาสงเคราะห์)

##### 1.3 งานปรับปรุงอาคาร

##### 1.3.9 เกร้ายัดแบบ (คิดค่าวัสดุ 20%)

เกร้ายัดแบบ (คิดค่าวัสดุ 20%) = 675.000

= 135.000

ค่างานต้นทุน

= 135.00 บาท/ลบ.พ.



คณะกรรมการกำหนดราคากลาง  
(ลงชื่อ).....ประธานกรรมการ  
(ลงชื่อ).....กรรมการ  
(ลงชื่อ).....กรรมการ

### รายละเอียดการคำนวณค่างานต้นทุนต่อหน่วย

#### 1 ปรับปรุงอาคารศูนย์พัฒนาเด็กเล็กเทศบาลนครปากเกร็ด 2 (ประชาสงเคราะห์)

##### 1.3 งานปรับปรุงอาคาร

##### 1.3.10 ตะปู

ตะปู

= 35.230

ค่างานต้นทุน

= 35.23 บาท/กก.



คณะกรรมการกำหนดราคากลาง  
(ลงชื่อ).....ประธานกรรมการ  
(ลงชื่อ).....กรรมการ  
(ลงชื่อ).....กรรมการ



โครงการ : ประกวดราคาจ้างก่อสร้างโครงการปรับปรุงอาคารศูนย์พัฒนาเด็กเล็กเทศบาลนครปากเกร็ด ๒ (ประชาสงเคราะห์)  
ด้วยวิธีประกวดราคาอิเล็กทรอนิกส์ (e-bidding) / โครงการปรับปรุงอาคารศูนย์พัฒนาเด็กเล็กเทศบาลนครปากเกร็ด ๒ (ประชาสงเคราะห์)

### รายละเอียดการคำนวณค่างานต้นทุนต่อหน่วย

#### 1 ปรับปรุงอาคารศูนย์พัฒนาเด็กเล็กเทศบาลนครปากเกร็ด 2 (ประชาสงเคราะห์)

##### 1.3 งานปรับปรุงอาคาร

##### 1.3.11 RB 9 มม. (SR 24)

RB 9 มม. (SR 24)

= 29,333.330

ค่างานต้นทุน

= 29,333.33 บาท/ตัน



คณะกรรมการกำหนดราคากลาง	
(ลงชื่อ).....	ประธานกรรมการ
(ลงชื่อ).....	กรรมการ
(ลงชื่อ).....	กรรมการ

โครงการ : ประกวดราคาจ้างก่อสร้างโครงการปรับปรุงอาคารศูนย์พัฒนาเด็กเล็กเทศบาลนครปากเกร็ด ๒ (ประชาสงเคราะห์)  
ด้วยวิธีประกวดราคาอิเล็กทรอนิกส์ (e-bidding) / โครงการปรับปรุงอาคารศูนย์พัฒนาเด็กเล็กเทศบาลนครปากเกร็ด ๒ (ประชาสงเคราะห์)

### รายละเอียดการคำนวณค่างานต้นทุนต่อหน่วย

#### 1 ปรับปรุงอาคารศูนย์พัฒนาเด็กเล็กเทศบาลนครปากเกร็ด 2 (ประชาสงเคราะห์)

##### 1.3 งานปรับปรุงอาคาร

##### 1.3.13 พื้นผิวทรายย้อมสีคัลเลอร์ควอซ

พื้นผิวทรายย้อมสีคัลเลอร์ควอซ

= 1,500.000

ค่างานต้นทุน

= 1,500.00 บาท/ตร.ม.



คณะกรรมการกำหนดราคากลาง  
(ลงชื่อ).....ประธานกรรมการ  
(ลงชื่อ).....กรรมการ  
(ลงชื่อ).....กรรมการ

โครงการ : ประกวดราคางานก่อสร้างโครงการปรับปรุงอาคารศูนย์พัฒนาเด็กเล็กเทศบาลนครปากเกร็ด ๒ (ประชาสงเคราะห์)  
ด้วยวิธีประกวดราคาอิเล็กทรอนิกส์ (e-bidding) / โครงการปรับปรุงอาคารศูนย์พัฒนาเด็กเล็กเทศบาลนครปากเกร็ด ๒ (ประชาสงเคราะห์)

### รายละเอียดการคำนวณค่างานต้นทุนต่อหน่วย

#### 1 ปรับปรุงอาคารศูนย์พัฒนาเด็กเล็กเทศบาลนครปากเกร็ด 2 (ประชาสงเคราะห์)

##### 1.4 งานก่อสร้างปรับปรุงเสาธงชาติ

##### 1.4.1 คอนกรีตโครงสร้างพื้น 280 ksc.(cube)

คอนกรีตโครงสร้างพื้น 280 ksc.(cube)

= 2,457.000

ค่างานต้นทุน

= 2,457.00 บาท/ลบ.ม.



คณะกรรมการกำหนดราคากลาง  
(ลงชื่อ).....ประธานกรรมการ  
(ลงชื่อ).....กรรมการ  
(ลงชื่อ).....กรรมการ

โครงการ : ประกวดราคาจ้างก่อสร้างโครงการปรับปรุงอาคารศูนย์พัฒนาเด็กเล็กเทศบาลนครปากเกร็ด ๒ (ประชาสงเคราะห์)  
ด้วยวิธีประกวดราคาอิเล็กทรอนิกส์ (e-bidding) / โครงการปรับปรุงอาคารศูนย์พัฒนาเด็กเล็กเทศบาลนครปากเกร็ด ๒ (ประชาสงเคราะห์)

### รายละเอียดการคำนวณค่างานต้นทุนต่อหน่วย

#### 1 ปรับปรุงอาคารศูนย์พัฒนาเด็กเล็กเทศบาลนครปากเกร็ด 2 (ประชาสงเคราะห์)

##### 1.4 งานก่อสร้างปรับปรุงเสาธงชาติ

##### 1.4.2 ทรายหยาบรองพื้น

ทรายหยาบรองพื้น

= 495.000

ค่างานต้นทุน

= 495.00 บาท/ลบ.ม.



คณะกรรมการกำหนดราคากลาง  
(ลงชื่อ).....ประธานกรรมการ  
(ลงชื่อ).....กรรมการ  
(ลงชื่อ).....กรรมการ

### รายละเอียดการคำนวณค่างานต้นทุนต่อหน่วย

#### 1 ปรับปรุงอาคารศูนย์พัฒนาเด็กเล็กเทศบาลนครปากเกร็ด 2 (ประชาสงเคราะห์)

##### 1.4 งานก่อสร้างปรับปรุงเสาธงชาติ

##### 1.4.3 แบบหล่อคอนกรีต (คิดค่าวัสดุ 20%)

แบบหล่อคอนกรีต (คิดค่าวัสดุ 20%) = 725.000 = 145.000

ค่างานต้นทุน = 145.00 บาท/ตร.ม.



คณะกรรมการกำหนดราคากลาง  
(ลงชื่อ).....  
(ลงชื่อ).....  
(ลงชื่อ).....

โครงการ : ประมวลราคาจ้างก่อสร้างโครงการปรับปรุงอาคารศูนย์พัฒนาเด็กเล็กเทศบาลนครปากเกร็ด ๒ (ประชาสงเคราะห์)  
ด้วยวิธีประกวดราคาอิเล็กทรอนิกส์ (e-bidding) / โครงการปรับปรุงอาคารศูนย์พัฒนาเด็กเล็กเทศบาลนครปากเกร็ด ๒ (ประชาสงเคราะห์)

### รายละเอียดการคำนวณค่างานต้นทุนต่อหน่วย

#### 1 ปรับปรุงอาคารศูนย์พัฒนาเด็กเล็กเทศบาลนครปากเกร็ด 2 (ประชาสงเคราะห์)

##### 1.4 งานก่อสร้างปรับปรุงเสาธงชาติ

##### 1.4.4 เกร้ายัดแบบ (คิดค่าวัสดุ 20%)

เกร้ายัดแบบ (คิดค่าวัสดุ 20%) = 675.000

= 135.000

ค่างานต้นทุน

= 135.00 บาท/ลบ.พ.



คณะกรรมการกำหนดราคากลาง  
(ลงชื่อ).....ประธานกรรมการ  
(ลงชื่อ).....กรรมการ  
(ลงชื่อ).....กรรมการ

โครงการ : ประกวดราคาจ้างก่อสร้างโครงการปรับปรุงอาคารศูนย์พัฒนาเด็กเล็กเทศบาลนครปากเกร็ด ๒ (ประชาสงเคราะห์)  
ด้วยวิธีประกวดราคาอิเล็กทรอนิกส์ (e-bidding) / โครงการปรับปรุงอาคารศูนย์พัฒนาเด็กเล็กเทศบาลนครปากเกร็ด ๒ (ประชาสงเคราะห์)

### รายละเอียดการคำนวณค่างานต้นทุนต่อหน่วย

#### 1 ปรับปรุงอาคารศูนย์พัฒนาเด็กเล็กเทศบาลนครปากเกร็ด 2 (ประชาสงเคราะห์)

##### 1.4 งานก่อสร้างปรับปรุงเสาธงชาติ

##### 1.4.5 ตะปู

ตะปู

= 35.230

ค่างานต้นทุน

= 35.23 บาท/กก.

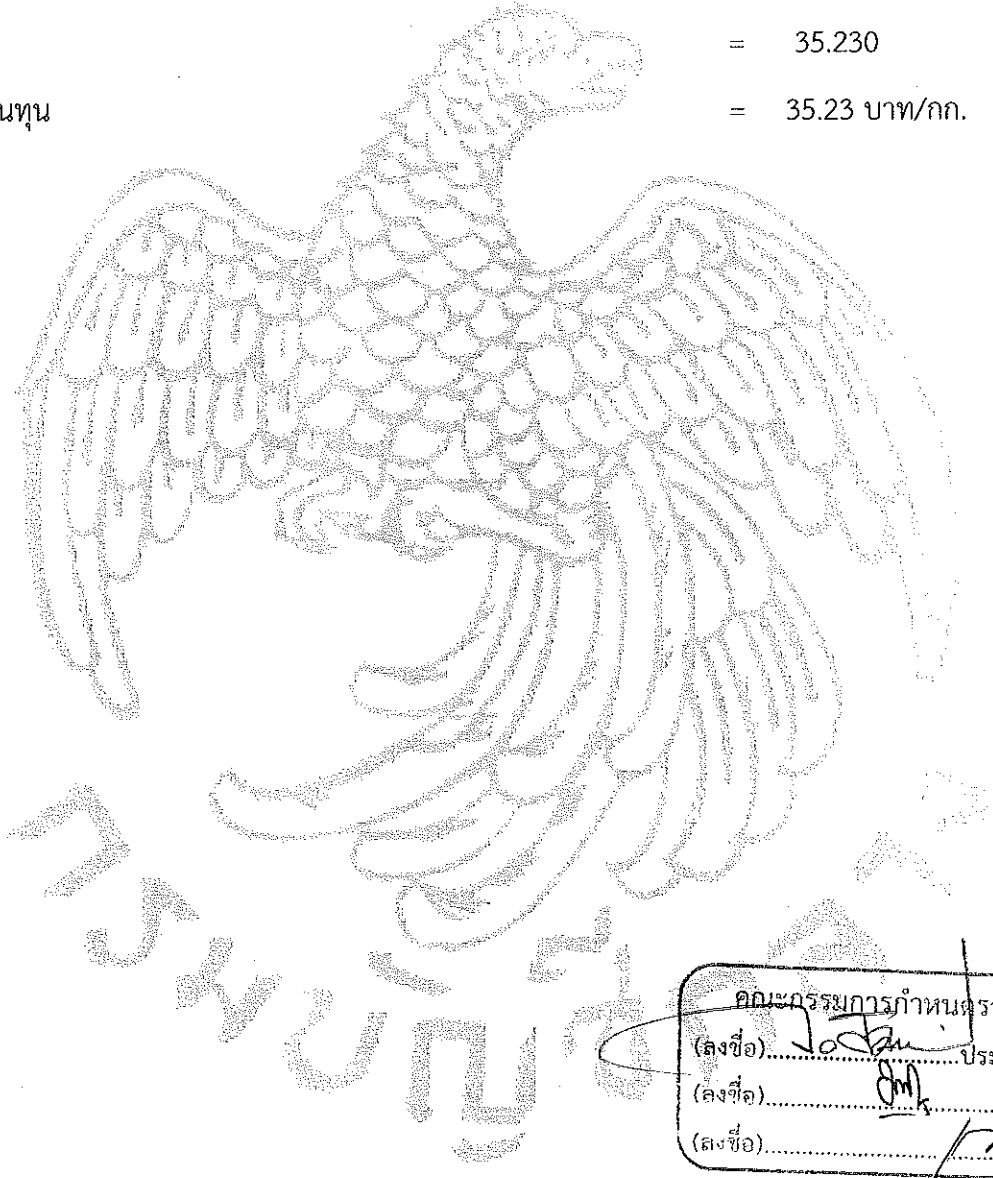

คณะกรรมการกำหนดราคากลาง  
(ลงชื่อ).....ประธานกรรมการ  
(ลงชื่อ).....กรรมการ  
(ลงชื่อ).....กรรมการ

โครงการ : ประกวดราคาจ้างก่อสร้างโครงการปรับปรุงอาคารศูนย์พัฒนาเด็กเล็กเทศบาลนครปากเกร็ด ๒ (ประชาสงเคราะห์)  
ด้วยวิธีประกวดราคาอิเล็กทรอนิกส์ (e-bidding) / โครงการปรับปรุงอาคารศูนย์พัฒนาเด็กเล็กเทศบาลนครปากเกร็ด ๒ (ประชาสงเคราะห์)

### รายละเอียดการคำนวณค่างานต้นทุนต่อหน่วย

#### 1 ปรับปรุงอาคารศูนย์พัฒนาเด็กเล็กเทศบาลนครปากเกร็ด 2 (ประชาสงเคราะห์)

##### 1.4 งานก่อสร้างปรับปรุงเสาธงชาติ

##### 1.4.6 RB 9 มม. (SR 24)

RB 9 มม. (SR 24)

= 29,333.330

ค่างานต้นทุน

= 29,333.33 บาท/ตัน



คณะกรรมการกำหนดราคากลาง  
(ลงชื่อ).....ประธานกรรมการ  
(ลงชื่อ).....กรรมการ  
(ลงชื่อ).....กรรมการ



โครงการ : ประกวดราคาจ้างก่อสร้างโครงการปรับปรุงอาคารศูนย์พัฒนาเด็กเล็กเทศบาลนครปากเกร็ด ๒ (ประชาสงเคราะห์)  
ด้วยวิธีประกวดราคาอิเล็กทรอนิกส์ (e-bidding) / โครงการปรับปรุงอาคารศูนย์พัฒนาเด็กเล็กเทศบาลนครปากเกร็ด ๒ (ประชาสงเคราะห์)

### รายละเอียดการคำนวณต้นทุนต่อหน่วย

#### 1 ปรับปรุงอาคารศูนย์พัฒนาเด็กเล็กเทศบาลนครปากเกร็ด 2 (ประชาสงเคราะห์)

##### 1.4 งานก่อสร้างปรับปรุงเสาธงชาติ

##### 1.4.7 ลวดผูกเหล็ก

ลวดผูกเหล็ก

= 33.420

ค่างานต้นทุน

= 33.42 บาท/กก.



คณะกรรมการกำหนดราคากลาง	
(ลงชื่อ).....	ประธานกรรมการ
(ลงชื่อ).....	กรรมการ
(ลงชื่อ).....	กรรมการ

โครงการ : ประกวดราคาจ้างก่อสร้างโครงการปรับปรุงอาคารศูนย์พัฒนาเด็กเล็กเทศบาลนครปากเกร็ด ๒ (ประชาสงเคราะห์)  
ด้วยวิธีประกวดราคาอิเล็กทรอนิกส์ (e-bidding) / โครงการปรับปรุงอาคารศูนย์พัฒนาเด็กเล็กเทศบาลนครปากเกร็ด ๒ (ประชาสงเคราะห์)

### รายละเอียดการคำนวณค่างานต้นทุนต่อหน่วย

#### 1 ปรับปรุงอาคารศูนย์พัฒนาเด็กเล็กเทศบาลนครปากเกร็ด 2 (ประชาสงเคราะห์)

##### 1.4 งานก่อสร้างปรับปรุงเสาธงชาติ

##### 1.4.8 พื้นทราย/กรวดล้าง (สี่และลวดลายระบุภายหลัง)

พื้นทราย/กรวดล้าง (สี่และลวดลายระบุภายหลัง) = 950.000

ค่างานต้นทุน = 950.00 บาท/ตร.ม.



คณะกรรมการกำหนดราคากลาง  
(ลงชื่อ).....ประธานกรรมการ  
(ลงชื่อ).....กรรมการ  
(ลงชื่อ).....กรรมการ

โครงการ : ประกวดราคาจ้างก่อสร้างโครงการปรับปรุงอาคารศูนย์พัฒนาเด็กเล็กเทศบาลนครปากเกร็ด ๒ (ประชาสงเคราะห์)  
ด้วยวิธีประกวดราคาอิเล็กทรอนิกส์ (e-bidding) / โครงการปรับปรุงอาคารศูนย์พัฒนาเด็กเล็กเทศบาลนครปากเกร็ด ๒ (ประชาสงเคราะห์)

### รายละเอียดการคำนวณค่างานต้นทุนต่อหน่วย

#### 1 ปรับปรุงอาคารศูนย์พัฒนาเด็กเล็กเทศบาลนครปากเกร็ด 2 (ประชาสงเคราะห์)

##### 1.5 งานปรับปรุงห้องน้ำ

##### 1.5.8 งานติดตั้งก๊อกน้ำ

งานติดตั้งก๊อกน้ำ

= 900.000

ค่างานต้นทุน

= 900.00 บาท/ชุด



คณะกรรมการกำหนดราคากลาง  
(ลงชื่อ).....ประธานกรรมการ  
(ลงชื่อ).....กรรมการ  
(ลงชื่อ).....กรรมการ

โครงการ : ประกวดราคาจ้างก่อสร้างโครงการปรับปรุงอาคารศูนย์พัฒนาเด็กเล็กเทศบาลนครปากเกร็ด ๒ (ประชาสงเคราะห์)  
ด้วยวิธีประกวดราคาอิเล็กทรอนิกส์ (e-bidding) / โครงการปรับปรุงอาคารศูนย์พัฒนาเด็กเล็กเทศบาลนครปากเกร็ด ๒ (ประชาสงเคราะห์)

### รายละเอียดการคำนวณค่างานต้นทุนต่อหน่วย

#### 1 ปรับปรุงอาคารศูนย์พัฒนาเด็กเล็กเทศบาลนครปากเกร็ด 2 (ประชาสงเคราะห์)

##### 1.5 งานปรับปรุงห้องน้ำ

##### 1.5.9 งานติดตั้งชักโครก

งานติดตั้งชักโครก

= 4,850.000

ค่างานต้นทุน

= 4,850.00 บาท/ชุด



คณะกรรมการกำหนดราคากลาง  
(ลงชื่อ).....ประธานกรรมการ  
(ลงชื่อ).....กรรมการ  
(ลงชื่อ).....กรรมการ

โครงการ : ประกวดราคาจ้างก่อสร้างโครงการปรับปรุงอาคารศูนย์พัฒนาเด็กเล็กเทศบาลนครปากเกร็ด ๒ (ประชาสงเคราะห์)  
ด้วยวิธีประกวดราคาอิเล็กทรอนิกส์ (e-bidding) / โครงการปรับปรุงอาคารศูนย์พัฒนาเด็กเล็กเทศบาลนครปากเกร็ด ๒ (ประชาสงเคราะห์)

### รายละเอียดการคำนวณค่างานต้นทุนต่อหน่วย

#### 1 ปรับปรุงอาคารศูนย์พัฒนาเด็กเล็กเทศบาลนครปากเกร็ด 2 (ประชาสงเคราะห์)

##### 1.5 งานปรับปรุงห้องน้ำ

##### 1.5.10 งานติดตั้งฝักบัวอาบน้ำ

งานติดตั้งฝักบัวอาบน้ำ

= 400.000

ค่างานต้นทุน

= 400.00 บาท/ชุด



คณะกรรมการกำหนดราคากลาง  
(ลงชื่อ).....ประธานกรรมการ  
(ลงชื่อ).....กรรมการ  
(ลงชื่อ).....กรรมการ

โครงการ : ประกวดราคาจ้างก่อสร้างโครงการปรับปรุงอาคารศูนย์พัฒนาเด็กเล็กเทศบาลนครปากเกร็ด ๒ (ประชาสงเคราะห์)  
ด้วยวิธีประกวดราคาอิเล็กทรอนิกส์ (e-bidding) / โครงการปรับปรุงอาคารศูนย์พัฒนาเด็กเล็กเทศบาลนครปากเกร็ด ๒ (ประชาสงเคราะห์)

### รายละเอียดการคำนวณค่างานต้นทุนต่อหน่วย

#### 1 ปรับปรุงอาคารศูนย์พัฒนาเด็กเล็กเทศบาลนครปากเกร็ด 2 (ประชาสงเคราะห์)

##### 1.5 งานปรับปรุงห้องน้ำ

##### 1.5.11 งานติดตั้งสายชำระ

งานติดตั้งสายชำระ

= 300.000

ค่างานต้นทุน

= 300.00 บาท/ชุด

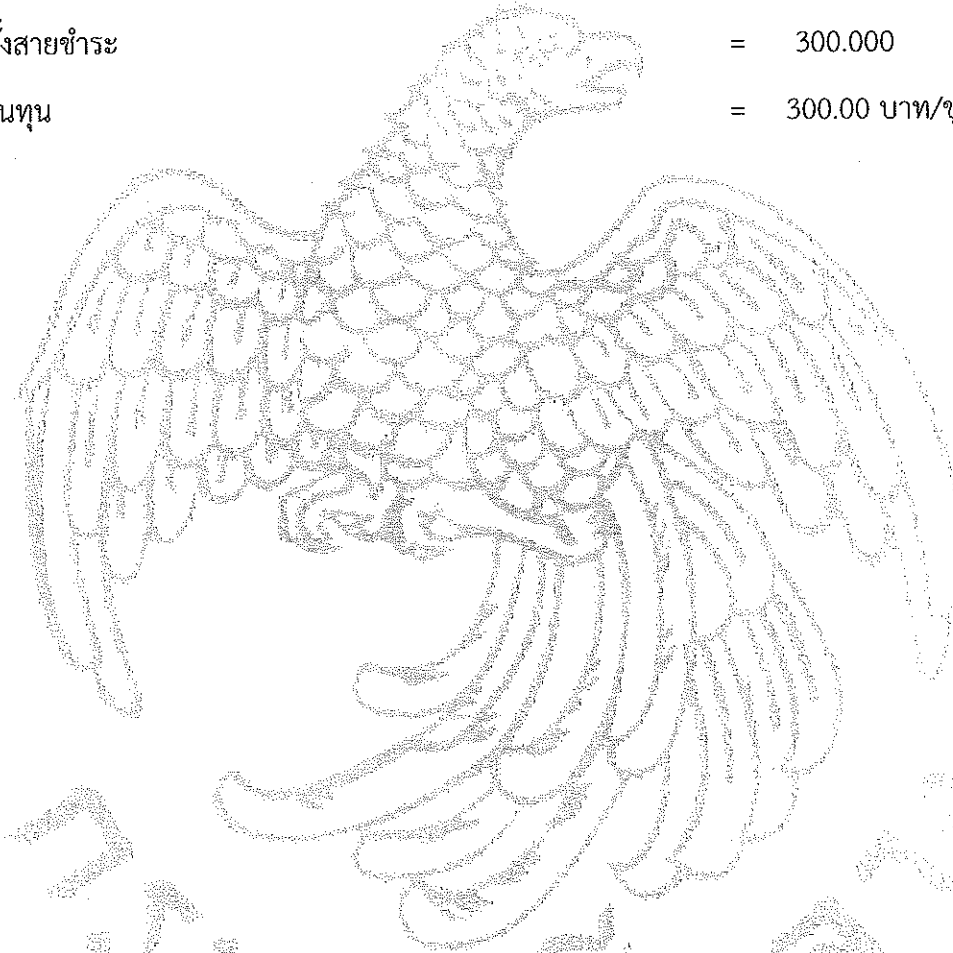

คณะกรรมการกำหนดราคากลาง	
(ลงชื่อ).....	ประธานกรรมการ
(ลงชื่อ).....	กรรมการ
(ลงชื่อ).....	กรรมการ

### รายละเอียดการคำนวณค่างานต้นทุนต่อหน่วย

#### 1 ปรับปรุงอาคารศูนย์พัฒนาเด็กเล็กเทศบาลนครปากเกร็ด 2 (ประชาสงเคราะห์)

##### 1.5 งานปรับปรุงห้องน้ำ

##### 1.5.12 งานติดตั้งที่วางสับ

งานติดตั้งที่วางสับ

= 370.000

ค่างานต้นทุน

= 370.00 บาท/ชุด



คณะกรรมการกำหนดราคากลาง	
(ลงชื่อ).....	เจ้าหน้าที่ยื่นซอง
(ลงชื่อ).....	กรรมการ
(ลงชื่อ).....	กรรมการ

โครงการ : ประกวดราคาจ้างก่อสร้างโครงการปรับปรุงอาคารศูนย์พัฒนาเด็กเล็กเทศบาลนครปากเกร็ด ๒ (ประชาสงเคราะห์)  
ด้วยวิธีประกวดราคาอิเล็กทรอนิกส์ (e-bidding) / โครงการปรับปรุงอาคารศูนย์พัฒนาเด็กเล็กเทศบาลนครปากเกร็ด ๒ (ประชาสงเคราะห์)

### รายละเอียดการคำนวณค่างานต้นทุนต่อหน่วย

#### 1 ปรับปรุงอาคารศูนย์พัฒนาเด็กเล็กเทศบาลนครปากเกร็ด 2 (ประชาสงเคราะห์)

##### 1.5 งานปรับปรุงห้องน้ำ

##### 1.5.13 งานติดตั้งตะแกรงดักผง

งานติดตั้งตะแกรงดักผง

= 18.000

ค่างานต้นทุน

= 18.00 บาท/ชุด



คณะกรรมการกำหนดราคากลาง  
(ลงชื่อ).....  
(ลงชื่อ).....  
(ลงชื่อ).....



โครงการ : ประกวดราคาจ้างก่อสร้างโครงการปรับปรุงอาคารศูนย์พัฒนาเด็กเล็กเทศบาลนครปากเกร็ด ๒ (ประชาสงเคราะห์)  
ด้วยวิธีประกวดราคาอิเล็กทรอนิกส์ (e-bidding) / โครงการปรับปรุงอาคารศูนย์พัฒนาเด็กเล็กเทศบาลนครปากเกร็ด ๒ (ประชาสงเคราะห์)

### รายละเอียดการคำนวณค่างานต้นทุนต่อหน่วย

#### 1 ปรับปรุงอาคารศูนย์พัฒนาเด็กเล็กเทศบาลนครปากเกร็ด 2 (ประชาสงเคราะห์)

##### 1.5 งานปรับปรุงห้องน้ำ

##### 1.5.14 งานติดตั้งโถปัสสาวะ

งานติดตั้งโถปัสสาวะ

= 2,100.000

ค่างานต้นทุน

= 2,100.00 บาท/ชุด



คณะกรรมการกำหนดราคากลาง  
(ลงชื่อ).....ประธานกรรมการ  
(ลงชื่อ).....กรรมการ  
(ลงชื่อ).....กรรมการ

โครงการ : ประกวดราคาจ้างก่อสร้างโครงการปรับปรุงอาคารศูนย์พัฒนาเด็กเล็กเทศบาลนครปากเกร็ด ๒ (ประชาสงเคราะห์)  
ด้วยวิธีประกวดราคาอิเล็กทรอนิกส์ (e-bidding) / โครงการปรับปรุงอาคารศูนย์พัฒนาเด็กเล็กเทศบาลนครปากเกร็ด ๒ (ประชาสงเคราะห์)

### รายละเอียดการคำนวณค่างานต้นทุนต่อหน่วย

#### 1 ปรับปรุงอาคารศูนย์พัฒนาเด็กเล็กเทศบาลนครปากเกร็ด 2 (ประชาสงเคราะห์)

##### 1.6 งานก่อสร้างปรับปรุงรางระบายน้ำ คสล.

##### 1.6.1 คอนกรีตโครงสร้างพื้น 280 ksc.(cube)

คอนกรีตโครงสร้างพื้น 280 ksc.(cube) = 2,457.000

ค่างานต้นทุน = 2,457.00 บาท/ลบ.ม.



คณะกรรมการออกราคากลาง  
(ลงชื่อ).....ประธานกรรมการ  
(ลงชื่อ).....กรรมการ  
(ลงชื่อ).....กรรมการ

โครงการ : ประกวดราคาจ้างก่อสร้างโครงการปรับปรุงอาคารศูนย์พัฒนาเด็กเล็กเทศบาลนครปากเกร็ด ๒ (ประชาสงเคราะห์)  
ด้วยวิธีประกวดราคาอิเล็กทรอนิกส์ (e-bidding) / โครงการปรับปรุงอาคารศูนย์พัฒนาเด็กเล็กเทศบาลนครปากเกร็ด ๒ (ประชาสงเคราะห์)

### รายละเอียดการคำนวณค่างานต้นทุนต่อหน่วย

#### 1 ปรับปรุงอาคารศูนย์พัฒนาเด็กเล็กเทศบาลนครปากเกร็ด 2 (ประชาสงเคราะห์)

##### 1.6 งานก่อสร้างปรับปรุงรางระบายน้ำ คสล.

##### 1.6.2 ทรายหยาบรองพื้น

ทรายหยาบรองพื้น

= 495.000

ค่างานต้นทุน

= 495.00 บาท/ลบ.ม.



คณะกรรมการกำหนดราคากลาง  
(ลงชื่อ).....ประธานกรรมการ  
(ลงชื่อ).....กรรมการ  
(ลงชื่อ).....กรรมการ

โครงการ : ประกวดราคาจ้างก่อสร้างโครงการปรับปรุงอาคารศูนย์พัฒนาเด็กเล็กเทศบาลนครปากเกร็ด ๒ (ประชาสงเคราะห์)  
ด้วยวิธีประกวดราคาอิเล็กทรอนิกส์ (e-bidding) / โครงการปรับปรุงอาคารศูนย์พัฒนาเด็กเล็กเทศบาลนครปากเกร็ด ๒ (ประชาสงเคราะห์)

### รายละเอียดการคำนวณค่างานต้นทุนต่อหน่วย

#### 1 ปรับปรุงอาคารศูนย์พัฒนาเด็กเล็กเทศบาลนครปากเกร็ด 2 (ประชาสงเคราะห์)

##### 1.6 งานก่อสร้างปรับปรุงรางระบายน้ำ คสล.

##### 1.6.3 คอนกรีตหยาบ 1:3:5

คอนกรีตหยาบ 1:3:5

= 2,193.100

ค่างานต้นทุน

= 2,193.10 บาท/ลบ.ม.



คณะกรรมการกำหนดราคากลาง  
(ลงชื่อ) ..... ประธานกรรมการ  
(ลงชื่อ) ..... กรรมการ  
(ลงชื่อ) ..... กรรมการ

### รายละเอียดการคำนวณค่างานต้นทุนต่อหน่วย

#### 1 ปรับปรุงอาคารศูนย์พัฒนาเด็กเล็กเทศบาลนครปากเกร็ด 2 (ประชาสงเคราะห์)

##### 1.6 งานก่อสร้างปรับปรุงรางระบายน้ำ คสล.

##### 1.6.4 ไม้แบบหล่อคอนกรีต (คิดราคาวัสดุ 20%)

ไม้แบบหล่อคอนกรีต (คิดราคาวัสดุ 20%) = 725.000 = 145.000

ค่างานต้นทุน = 145.00 บาท/ตร.ม.



คณะกรรมการกำหนดราคากลาง  
(ลงชื่อ).....ประธานกรรมการ  
(ลงชื่อ).....กรรมการ  
(ลงชื่อ).....กรรมการ

โครงการ : ประกวดราคาจ้างก่อสร้างโครงการปรับปรุงอาคารศูนย์พัฒนาเด็กเล็กเทศบาลนครปากเกร็ด ๒ (ประชาสงเคราะห์)  
ด้วยวิธีประกวดราคาอิเล็กทรอนิกส์ (e-bidding) / โครงการปรับปรุงอาคารศูนย์พัฒนาเด็กเล็กเทศบาลนครปากเกร็ด ๒ (ประชาสงเคราะห์)

### รายละเอียดการคำนวณค่างานต้นทุนต่อหน่วย

1 ปรับปรุงอาคารศูนย์พัฒนาเด็กเล็กเทศบาลนครปากเกร็ด 2 (ประชาสงเคราะห์)

1.6 งานก่อสร้างปรับปรุงรางระบายน้ำ คสล.

1.6.5 เกราะยึดแบบ

เกราะยึดแบบ = 675.000

= 135.000

ค่างานต้นทุน

= 135.00 บาท/ลบ.พ.



คณะกรรมการกำหนดราคากลาง	
(ลงชื่อ).....	ประธานกรรมการ
(ลงชื่อ).....	กรรมการ
(ลงชื่อ).....	กรรมการ

โครงการ : ประกวดราคาจ้างก่อสร้างโครงการปรับปรุงอาคารศูนย์พัฒนาเด็กเล็กเทศบาลนครปากเกร็ด ๒ (ประชาสงเคราะห์)  
ด้วยวิธีประกวดราคาอิเล็กทรอนิกส์ (e-bidding) / โครงการปรับปรุงอาคารศูนย์พัฒนาเด็กเล็กเทศบาลนครปากเกร็ด ๒ (ประชาสงเคราะห์)

### รายละเอียดการคำนวณค่างานต้นทุนต่อหน่วย

#### 1 ปรับปรุงอาคารศูนย์พัฒนาเด็กเล็กเทศบาลนครปากเกร็ด 2 (ประชาสงเคราะห์)

##### 1.6 งานก่อสร้างปรับปรุงรางระบายน้ำ คสล.

##### 1.6.6 ตะปู

ตะปู

= 35.230

ค่างานต้นทุน

= 35.23 บาท/กก.

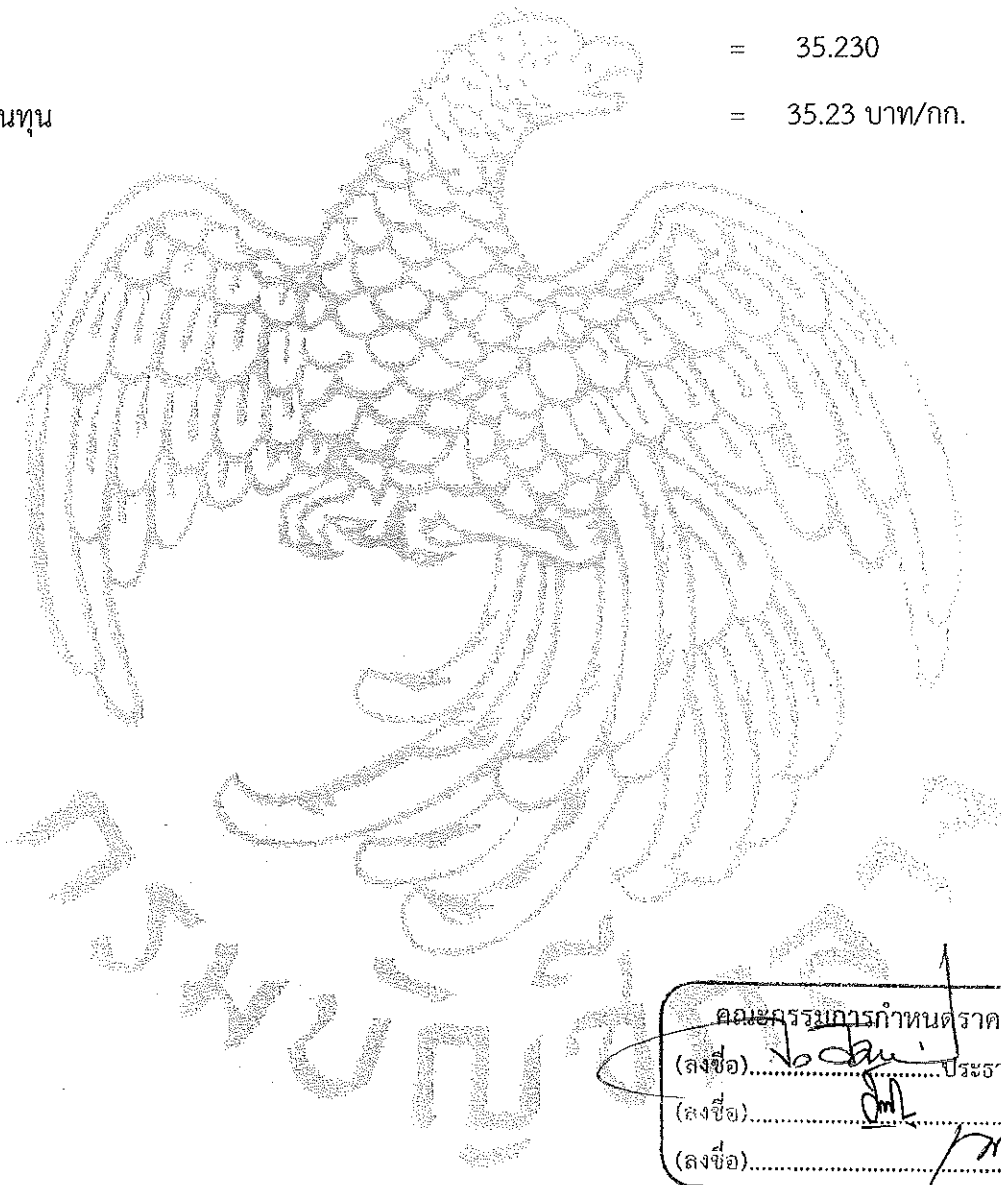

คณะกรรมการกำหนดราคากลาง  
(ลงชื่อ)..... ประธานกรรมการ  
(ลงชื่อ)..... กรรมการ  
(ลงชื่อ)..... กรรมการ

โครงการ : ประกวดราคาจ้างก่อสร้างโครงการปรับปรุงอาคารศูนย์พัฒนาเด็กเล็กเทศบาลนครปากเกร็ด ๒ (ประชาสงเคราะห์)  
ด้วยวิธีประกวดราคาอิเล็กทรอนิกส์ (e-bidding) / โครงการปรับปรุงอาคารศูนย์พัฒนาเด็กเล็กเทศบาลนครปากเกร็ด ๒ (ประชาสงเคราะห์)

### รายละเอียดการคำนวณค่างานต้นทุนต่อหน่วย

#### 1 ปรับปรุงอาคารศูนย์พัฒนาเด็กเล็กเทศบาลนครปากเกร็ด 2 (ประชาสงเคราะห์)

##### 1.6 งานก่อสร้างปรับปรุงรางระบายน้ำ คสล.

##### 1.6.7 RB 9 มม. (SR 24)

RB 9 มม. (SR 24)

= 29,333.330

ค่างานต้นทุน

= 29,333.33 บาท/ตัน



คณะกรรมการกำหนดราคากลาง  
(ชื่อ) ..... วิศวกร  
(นามสกุล) ..... วิศวกร  
..... วิศวกร



โครงการ : ประกวดราคาจ้างก่อสร้างโครงการปรับปรุงอาคารศูนย์พัฒนาเด็กเล็กเทศบาลนครปากเกร็ด ๒ (ประชาสงเคราะห์)  
ด้วยวิธีประกวดราคาอิเล็กทรอนิกส์ (e-bidding) / โครงการปรับปรุงอาคารศูนย์พัฒนาเด็กเล็กเทศบาลนครปากเกร็ด ๒ (ประชาสงเคราะห์)

### รายละเอียดการคำนวณค่างานต้นทุนต่อหน่วย

#### 1 ปรับปรุงอาคารศูนย์พัฒนาเด็กเล็กเทศบาลนครปากเกร็ด 2 (ประชาสงเคราะห์)

##### 1.6 งานก่อสร้างปรับปรุงรางระบายน้ำ คสล.

##### 1.6.8 RB 6 มม.

RB 6 มม.

= 30,200.000

ค่างานต้นทุน

= 30,200.00 บาท/ตัน



คณะกรรมการกำหนดราคากลาง  
(ลงชื่อ).....ประธานกรรมการ  
(ลงชื่อ).....กรรมการ  
(ลงชื่อ).....กรรมการ

โครงการ : ประกวดราคาจ้างก่อสร้างโครงการปรับปรุงอาคารศูนย์พัฒนาเด็กเล็กเทศบาลนครปากเกร็ด ๒ (ประชาสงเคราะห์)  
ด้วยวิธีประกวดราคาอิเล็กทรอนิกส์ (e-bidding) / โครงการปรับปรุงอาคารศูนย์พัฒนาเด็กเล็กเทศบาลนครปากเกร็ด ๒ (ประชาสงเคราะห์)

### รายละเอียดการคำนวณค่างานต้นทุนต่อหน่วย

#### 1 ปรับปรุงอาคารศูนย์พัฒนาเด็กเล็กเทศบาลนครปากเกร็ด 2 (ประชาสงเคราะห์)

##### 1.6 งานก่อสร้างปรับปรุงรางระบายน้ำ คสล.

##### 1.6.9 ลวดผูกเหล็ก

ลวดผูกเหล็ก

= 33.420

ค่างานต้นทุน

= 33.42 บาท/กก.

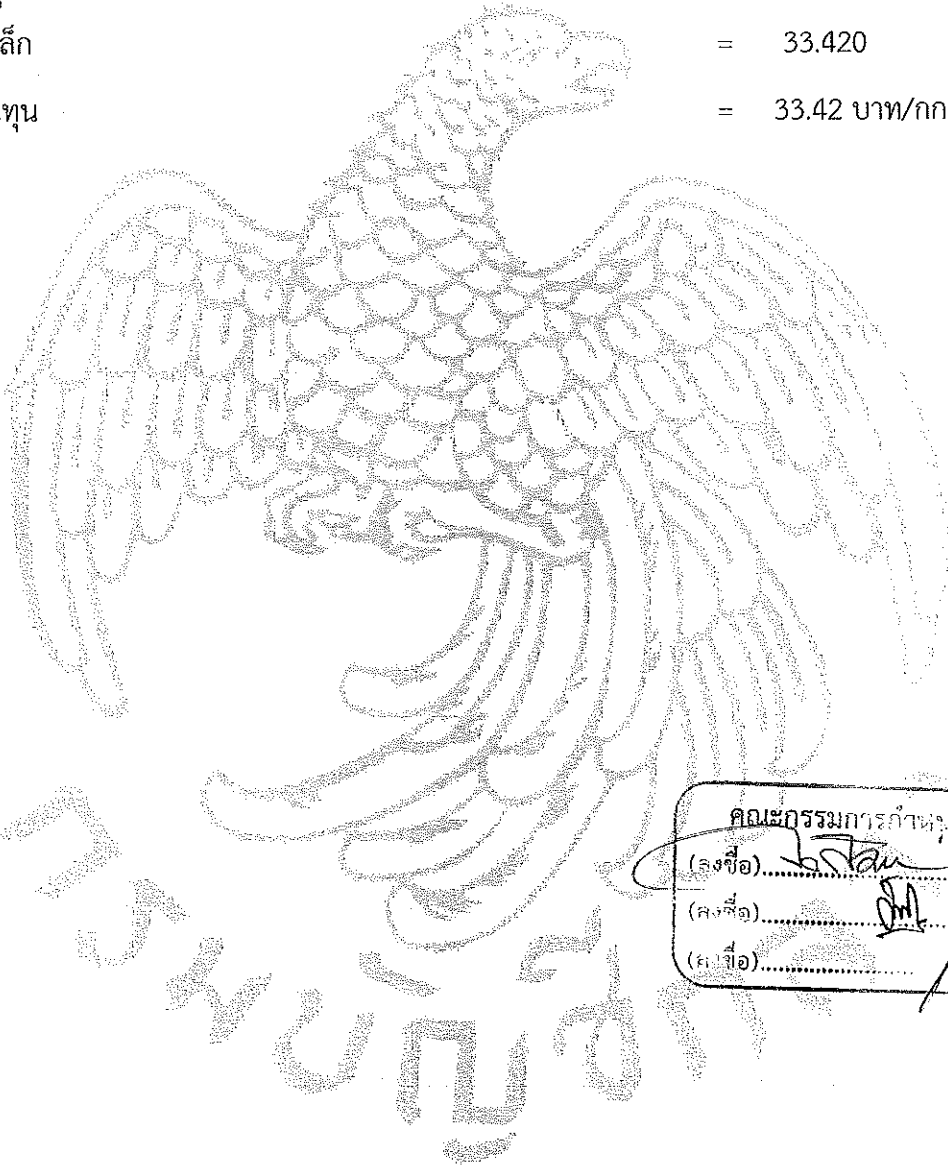

คณะกรรมการกำหนดราคากลาง  
(ลงชื่อ).....  
(ลงชื่อ).....  
(ลงชื่อ).....

### รายละเอียดการคำนวณค่างานต้นทุนต่อหน่วย

#### 1 ปรับปรุงอาคารศูนย์พัฒนาเด็กเล็กเทศบาลนครปากเกร็ด 2 (ประชาสงเคราะห์)

##### 1.6 งานก่อสร้างปรับปรุงรางระบายน้ำ คสล.

##### 1.6.10 เหล็กฉาก 45x45x5.0 มม.

เหล็กฉาก 45x45x5.0 มม.

= 30.000

ค่างานต้นทุน

= 30.00 บาท/กก.



คณะกรรมการกำหนดราคากลาง  
(ลงชื่อ).....ประธานกรรมการ  
(ลงชื่อ).....กรรมการ  
(ลงชื่อ).....กรรมการ

### รายละเอียดการคำนวณค่างานต้นทุนต่อหน่วย

#### 1 ปรับปรุงอาคารศูนย์พัฒนาเด็กเล็กเทศบาลนครปากเกร็ด 2 (ประชาสงเคราะห์)

##### 1.6 งานก่อสร้างปรับปรุงรางระบายน้ำ คสล.

##### 1.6.11 เหล็กแบน 44x44x4.5 มม.

เหล็กแบน 44x44x4.5 มม.

= 30.000

ค่างานต้นทุน

= 30.00 บาท/กก.



คณะกรรมการกำหนดราคากลาง  
(ลงชื่อ)..... ประธานกรรมการ  
(ลงชื่อ)..... กรรมการ  
(ลงชื่อ)..... กรรมการ

### รายละเอียดการคำนวณค่างานต้นทุนต่อหน่วย

#### 1 ปรับปรุงอาคารศูนย์พัฒนาเด็กเล็กเทศบาลนครปากเกร็ด 2 (ประชาสงเคราะห์)

##### 1.6 งานก่อสร้างปรับปรุงรางระบายน้ำ คสล.

##### 1.6.12 งานสีรองพื้นกันสนิม/สีน้ำมัน

งานสีรองพื้นกันสนิม/สีน้ำมัน

= 58.000

ค่างานต้นทุน

= 58.00 บาท/ตร.ม.



คณะกรรมการกำหนดราคากลาง  
(ลงชื่อ).....ประธานกรรมการ  
(ลงชื่อ).....กรรมการ  
(ลงชื่อ).....กรรมการ

### รายละเอียดการคำนวณค่างานต้นทุนต่อหน่วย

#### 1 ปรับปรุงอาคารศูนย์พัฒนาเด็กเล็กเทศบาลนครปากเกร็ด 2 (ประชาสงเคราะห์)

##### 1.6 งานก่อสร้างปรับปรุงรางระบายน้ำ คสล.

##### 1.6.13 วัสดุสิ้นเปลือง

วัสดุสิ้นเปลือง

= 3,272.000

ค่างานต้นทุน

= 3,272.00 บาท/งาน



คณะกรรมการกำหนดราคากลาง  
(ลงชื่อ).....ประธานกรรมการ  
(ลงชื่อ).....กรรมการ  
(ลงชื่อ).....กรรมการ

โครงการ : ประกวดราคาจ้างก่อสร้างโครงการปรับปรุงอาคารศูนย์พัฒนาเด็กเล็กเทศบาลนครปากเกร็ด ๒ (ประชาสงเคราะห์)  
ด้วยวิธีประกวดราคาอิเล็กทรอนิกส์ (e-bidding) / โครงการปรับปรุงอาคารศูนย์พัฒนาเด็กเล็กเทศบาลนครปากเกร็ด ๒ (ประชาสงเคราะห์)

### รายละเอียดการคำนวณค่างานต้นทุนต่อหน่วย

#### 1 ปรับปรุงอาคารศูนย์พัฒนาเด็กเล็กเทศบาลนครปากเกร็ด 2 (ประชาสงเคราะห์)

##### 1.7 งานก่อสร้างปรับปรุงหลังคาคลุมลานเอนกประสงค์ และลานซีกล่าง

##### 1.7.1 หลังคาแผ่นใส (SKY-LIGHT)

หลังคาแผ่นใส (SKY-LIGHT)

= 800.000

ค่างานต้นทุน

= 800.00 บาท/ตร.ม.



คณะกรรมการกำหนดราคากลาง  
(ลงชื่อ).....ประธานกรรมการ  
(ลงชื่อ).....กรรมการ  
(ลงชื่อ).....กรรมการ

### รายละเอียดการคำนวณค่างานต้นทุนต่อหน่วย

#### 1 ปรับปรุงอาคารศูนย์พัฒนาเด็กเล็กเทศบาลนครปากเกร็ด 2 (ประชาสงเคราะห์)

##### 1.7 งานก่อสร้างปรับปรุงหลังคาคลุมลานเอนกประสงค์ และลานซีกล่าง

##### 1.7.2 งานติดตั้งหลังคาเมทัลชีทเคลือบสี หนาไม่น้อยกว่า 0.4 มม.

งานติดตั้งหลังคาเมทัลชีทเคลือบสี หนาไม่น้อยกว่า 0.4 มม.	= 290.000 บาท
ค่างานต้นทุน	= 290.00 บาท/ตร.ม.



คณะกรรมการกำหนดราคากลาง  
(ลงชื่อ).....ประธานกรรมการ  
(ลงชื่อ).....กรรมการ  
(ลงชื่อ).....กรรมการ



### รายละเอียดการคำนวณค่างานต้นทุนต่อหน่วย

#### 1 ปรับปรุงอาคารศูนย์พัฒนาเด็กเล็กเทศบาลนครปากเกร็ด 2 (ประชาสงเคราะห์)

##### 1.7 งานก่อสร้างปรับปรุงหลังคาคลุมลานเอนกประสงค์ และลานซีกล่าง

##### 1.7.3 แปะเหล็ก C-75x45x15x2.3 มม.

แปะเหล็ก C-75x45x15x2.3 มม.

= 30.000 บาท

ค่างานต้นทุน

= 30.00 บาท/กก.



คณะกรรมการกำหนดราคากลาง  
(ลงชื่อ).....ประธานกรรมการ  
(ลงชื่อ).....กรรมการ  
(ลงชื่อ).....กรรมการ

### รายละเอียดการคำนวณค่างานต้นทุนต่อหน่วย

#### 1 ปรับปรุงอาคารศูนย์พัฒนาเด็กเล็กเทศบาลนครปากเกร็ด 2 (ประชาสงเคราะห์)

##### 1.7 งานก่อสร้างปรับปรุงหลังคาคลุมลานเอนกประสงค์ และลานซักล้าง

##### 1.7.4 อะเสเหล็ก [-75x38x3.2 มม.

อะเสเหล็ก [-75x38x3.2 มม.

= 30.000 บาท

ค่างานต้นทุน

= 30.00 บาท/กก.

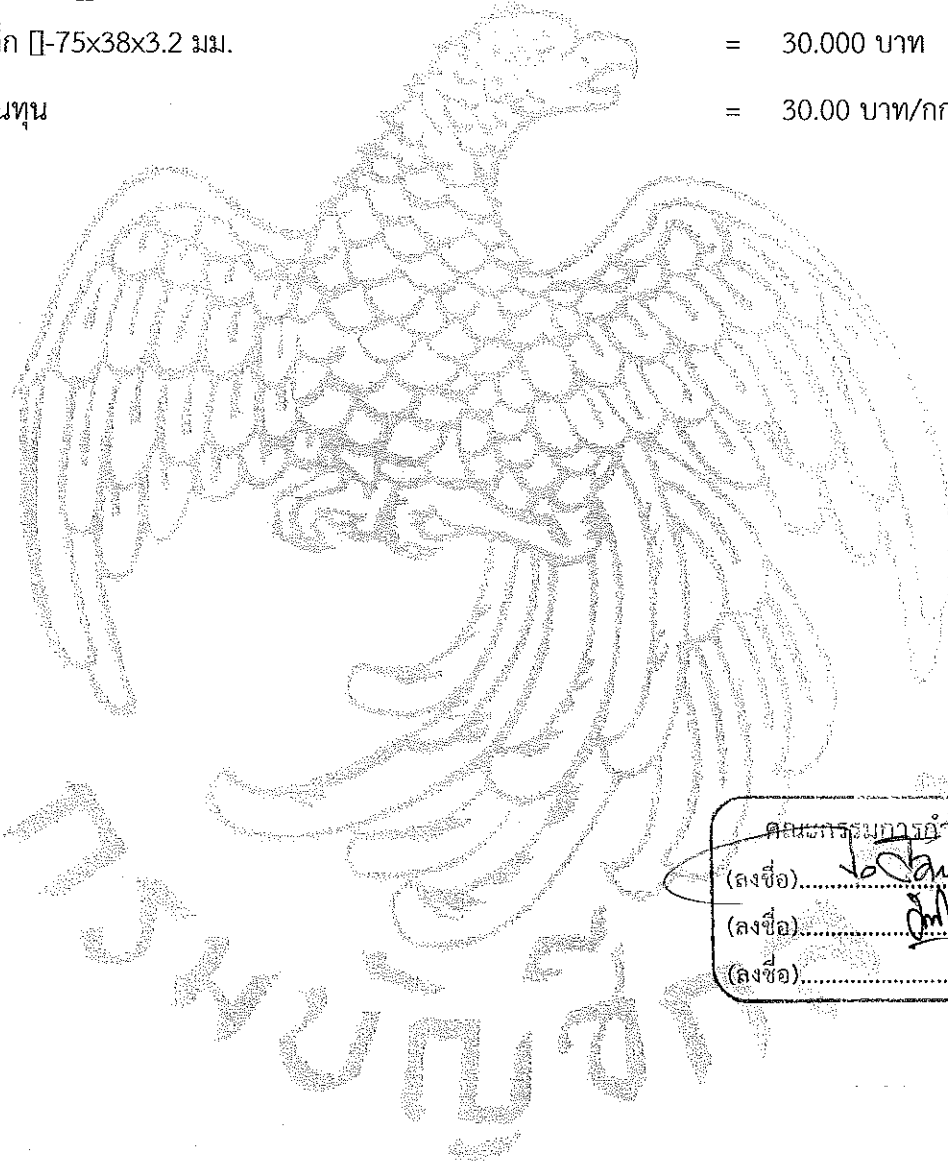

คณะกรรมการกำหนดราคากลาง  
(ลงชื่อ) ..... ประธานกรรมการ  
(ลงชื่อ) ..... กรรมการ  
(ลงชื่อ) ..... กรรมการ

### รายละเอียดการคำนวณค่างานต้นทุนต่อหน่วย

#### 1 ปรับปรุงอาคารศูนย์พัฒนาเด็กเล็กเทศบาลนครปากเกร็ด 2 (ประชาสงเคราะห์)

##### 1.7 งานก่อสร้างปรับปรุงหลังคาคลุมลานเอนกประสงค์ และลานซีกล่าง

##### 1.7.5 โครงหลังคาเหล็ก []-38x38x3.2 มม.

โครงหลังคาเหล็ก []-38x38x3.2 มม.

= 30.000 บาท

ค่างานต้นทุน

= 30.00 บาท/กก.



คณะกรรมการกำหนดราคากลาง  
(ลงชื่อ).....ประธานกรรมการ  
(ลงชื่อ).....กรรมการ  
(ลงชื่อ).....กรรมการ

โครงการ : ประกวดราคาจ้างก่อสร้างโครงการปรับปรุงอาคารศูนย์พัฒนาเด็กเล็กเทศบาลนครปากเกร็ด ๒ (ประชาสงเคราะห์)  
ด้วยวิธีประกวดราคาอิเล็กทรอนิกส์ (e-bidding) / โครงการปรับปรุงอาคารศูนย์พัฒนาเด็กเล็กเทศบาลนครปากเกร็ด ๒ (ประชาสงเคราะห์)

### รายละเอียดการคำนวณค่างานต้นทุนต่อหน่วย

#### 1 ปรับปรุงอาคารศูนย์พัฒนาเด็กเล็กเทศบาลนครปากเกร็ด 2 (ประชาสงเคราะห์)

##### 1.7 งานก่อสร้างปรับปรุงหลังคาคลุมลานเอนกประสงค์ และลานซักรีด

##### 1.7.6 งานสีรองพื้นกันสนิม/สีน้ำมัน

งานสีรองพื้นกันสนิม/สีน้ำมัน

= 58.000 บาท

ค่างานต้นทุน

= 58.00 บาท/ตร.ม.



คณะกรรมการกำหนดราคากลาง  
(ลงชื่อ).....ประธานกรรมการ  
(ลงชื่อ).....กรรมการ  
(ลงชื่อ).....กรรมการ

โครงการ : ประกวดราคาจ้างก่อสร้างโครงการปรับปรุงอาคารศูนย์พัฒนาเด็กเล็กเทศบาลนครปากเกร็ด ๒ (ประชาสงเคราะห์)  
ด้วยวิธีประกวดราคาอิเล็กทรอนิกส์ (e-bidding) / โครงการปรับปรุงอาคารศูนย์พัฒนาเด็กเล็กเทศบาลนครปากเกร็ด ๒ (ประชาสงเคราะห์)

### รายละเอียดการคำนวณค่างานต้นทุนต่อหน่วย

#### 1 ปรับปรุงอาคารศูนย์พัฒนาเด็กเล็กเทศบาลนครปากเกร็ด 2 (ประชาสงเคราะห์)

##### 1.7 งานก่อสร้างปรับปรุงหลังคาคลุมลานเอนกประสงค์ และลานซีกล่าง

##### 1.7.7 วัสดุสิ้นเปลือง

วัสดุสิ้นเปลือง

= 4,573.000 บาท

ค่างานต้นทุน

= 4,573.00 บาท/งาน



คณะกรรมการกำหนดราคากลาง  
(ลงชื่อ).....ประธานกรรมการ  
(ลงชื่อ).....กรรมการ  
(ลงชื่อ).....กรรมการ

## รายละเอียดการคำนวณค่างานต้นทุนต่อหน่วย

### 1 ปรับปรุงอาคารศูนย์พัฒนาเด็กเล็กเทศบาลนครปากเกร็ด 2 (ประชาสงเคราะห์)

#### 1.8 งานอื่นๆ

##### 1.8.1 งานก่อสร้างอ่างล้างมือ

ก่อสร้างเคาน์เตอร์ความยาว	=	4.200 เมตร
ราคา = 2,400.000 บาท/เมตร	=	10,080.000 บาท
ก๊อกล้างมือ	=	8.000 ชุด
ราคา = 1,050.000 บาท/ชุด	=	8,400.000 บาท
กระจกเงา ขนาด 4.20x0.60 ม.	=	3,250.000 บาท/ชุด
ค่างานต้นทุน	=	21,730.00 บาท/งาน

คณะกรรมการกำหนดราคากลาง  
(ลงชื่อ).....ประธานกรรมการ  
(ลงชื่อ).....กรรมการ  
(ลงชื่อ).....กรรมการ

### รายละเอียดการคำนวณค่างานต้นทุนต่อหน่วย

#### 1 ปรับปรุงอาคารศูนย์พัฒนาเด็กเล็กเทศบาลนครปากเกร็ด 2 (ประชาสงเคราะห์)

##### 1.8 งานอื่นๆ

##### 1.8.2 งานก่อสร้างเคาน์เตอร์อ่างล้างจาน

ก่อสร้างเคาน์เตอร์ความยาว	=	2.600 เมตร
ราคา = 2,400.000 บาท/เมตร	=	6,240.000 บาท
ซิงค์ล้างจาน 2 หลุม มีที่วางจาน	=	1.000 ชุด
ราคา = 4,200.000 บาท/ชุด	=	4,200.000 บาท
ค่างานต้นทุน	=	10,440.00 บาท/งาน



คณะกรรมการกำหนดราคากลาง  
(ลงชื่อ).....ประธานกรรมการ  
(ลงชื่อ).....กรรมการ  
(ลงชื่อ).....กรรมการ

โครงการ : ประกวดราคาจ้างก่อสร้างโครงการปรับปรุงอาคารศูนย์พัฒนาเด็กเล็กเทศบาลนครปากเกร็ด ๒ (ประชาสงเคราะห์)  
ด้วยวิธีประกวดราคาอิเล็กทรอนิกส์ (e-bidding) / โครงการปรับปรุงอาคารศูนย์พัฒนาเด็กเล็กเทศบาลนครปากเกร็ด ๒ (ประชาสงเคราะห์)

### รายละเอียดการคำนวณค่างานต้นทุนต่อหน่วย

#### 1 ปรับปรุงอาคารศูนย์พัฒนาเด็กเล็กเทศบาลนครปากเกร็ด 2 (ประชาสงเคราะห์)

##### 1.8 งานอื่นๆ

##### 1.8.3 งานปรับปรุงป้ายศูนย์พัฒนาเด็กเล็ก

งานปรับปรุงป้ายศูนย์พัฒนาเด็กเล็ก

= 158,000.000 บาท

ค่างานต้นทุน

= 158,000.00 บาท/งาน



คณะกรรมการกำหนดราคากลาง  
(ลงชื่อ).....ประธานกรรมการ  
(ลงชื่อ).....กรรมการ  
(ลงชื่อ).....กรรมการ



### รายละเอียดการคำนวณค่างานต้นทุนต่อหน่วย

#### 1 ปรับปรุงอาคารศูนย์พัฒนาเด็กเล็กเทศบาลนครปากเกร็ด 2 (ประชาสงเคราะห์)

##### 1.8 งานอื่นๆ

##### 1.8.4 งานติดตั้งระแนงเหล็กชุบสังกะสี อบสี

งานติดตั้งระแนงเหล็กชุบสังกะสี อบสี

= 1,590.000 บาท

ค่างานต้นทุน

= 1,590.00 บาท/ตร.ม.



คณะกรรมการกำหนดราคากลาง  
(ลงชื่อ)..... ประธานกรรมการ  
(ลงชื่อ)..... กรรมการ  
(ลงชื่อ)..... กรรมการ

โครงการ : ประกวดราคาจ้างก่อสร้างโครงการปรับปรุงอาคารศูนย์พัฒนาเด็กเล็กเทศบาลนครปากเกร็ด ๒ (ประชาสงเคราะห์)  
ด้วยวิธีประกวดราคาอิเล็กทรอนิกส์ (e-bidding) / โครงการปรับปรุงอาคารศูนย์พัฒนาเด็กเล็กเทศบาลนครปากเกร็ด ๒ (ประชาสงเคราะห์)

### รายละเอียดการคำนวณค่างานต้นทุนต่อหน่วย

#### 1 ปรับปรุงอาคารศูนย์พัฒนาเด็กเล็กเทศบาลนครปากเกร็ด 2 (ประชาสงเคราะห์)

##### 1.8 งานอื่นๆ

##### 1.8.5 งานเชื่อมท่อระบายน้ำ ขนาด 6"

งานเชื่อมท่อระบายน้ำ ขนาด 6"

= 700.000 บาท

ค่างานต้นทุน

= 700.00 บาท/จุด



คณะกรรมการกำหนดราคากลาง  
(ลงชื่อ)..... ประธานกรรมการ  
(ลงชื่อ)..... กรรมการ  
(ลงชื่อ)..... กรรมการ

โครงการ : ประกวดราคาจ้างก่อสร้างโครงการปรับปรุงอาคารศูนย์พัฒนาเด็กเล็กเทศบาลนครปากเกร็ด ๒ (ประชาสงเคราะห์)  
ด้วยวิธีประกวดราคาอิเล็กทรอนิกส์ (e-bidding) / โครงการปรับปรุงอาคารศูนย์พัฒนาเด็กเล็กเทศบาลนครปากเกร็ด ๒ (ประชาสงเคราะห์)

### รายละเอียดการคำนวณค่างานต้นทุนต่อหน่วย

#### 1 ปรับปรุงอาคารศูนย์พัฒนาเด็กเล็กเทศบาลนครปากเกร็ด 2 (ประชาสงเคราะห์)

##### 1.8 งานอื่นๆ

##### 1.8.6 ค่าป้ายเหล็กประชาสัมพันธ์โครงการ

ค่าป้ายเหล็กประชาสัมพันธ์โครงการ

= 5,400.000 บาท

ค่างานต้นทุน

= 5,400.00 บาท/ป้าย



คณะกรรมการกำหนดราคากลาง  
(ลงชื่อ).....ประธานกรรมการ  
(ลงชื่อ).....กรรมการ  
(ลงชื่อ).....กรรมการ

### รายละเอียดการคำนวณค่างานต้นทุนต่อหน่วย

#### 1 ปรับปรุงอาคารศูนย์พัฒนาเด็กเล็กเทศบาลนครปากเกร็ด 2 (ประชาสงเคราะห์)

##### 1.8 งานอื่นๆ

##### 1.8.7 งานปรับปรุงระบบประปาภายนอก

ท่อประปา 1/2"	=	50.000 ท่อน
ราคา = 46.000 บาท/ท่อน	=	2,300.000 บาท
ค่าแรงคิด 30 % ของค่าวัสดุ	=	690.000 บาท
ค่างานต้นทุน	=	2,990.00 บาท/งาน

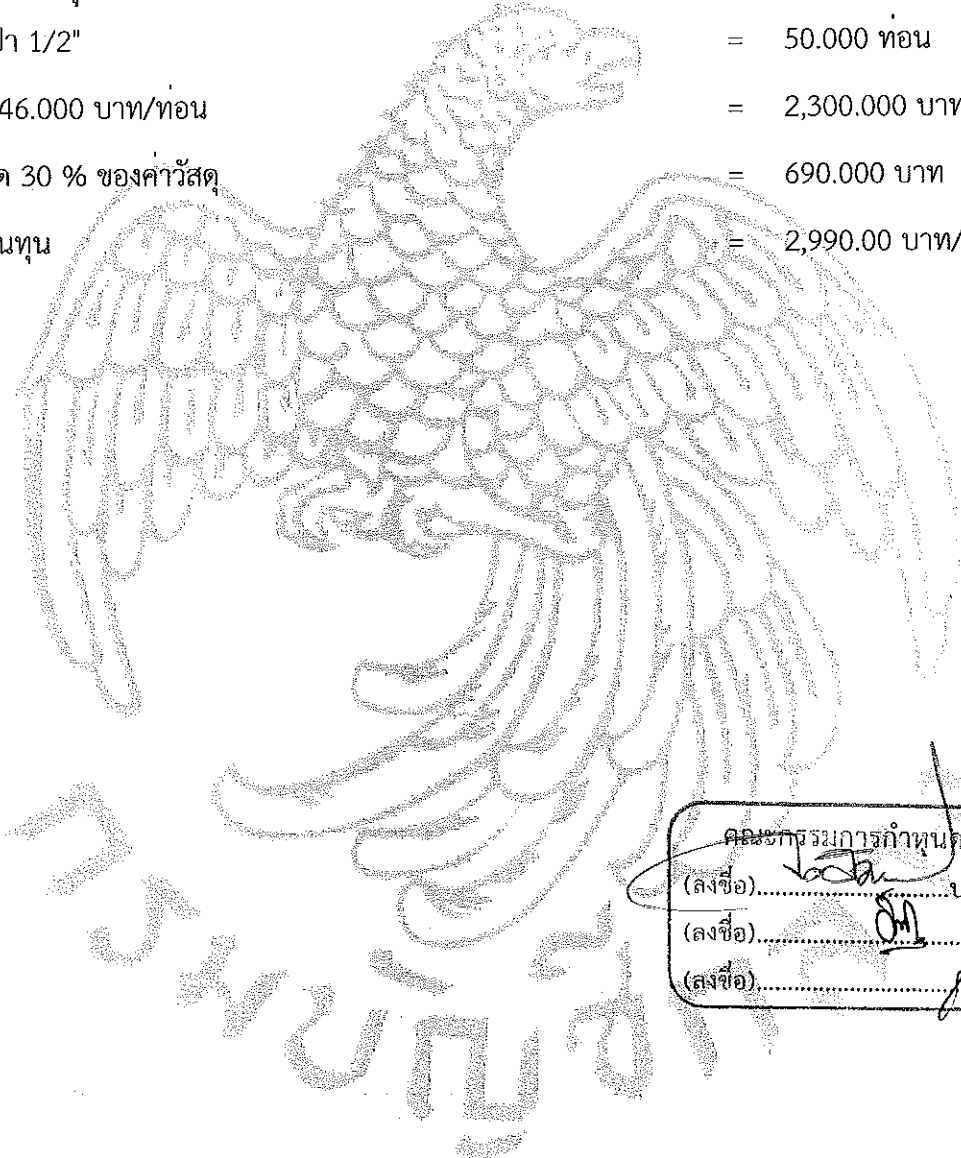

คณะกรรมการกำหนดราคากลาง  
(ลงชื่อ).....ประธานกรรมการ  
(ลงชื่อ).....กรรมการ  
(ลงชื่อ).....กรรมการ

### รายละเอียดการคำนวณค่างานต้นทุนต่อหน่วย

#### 1 ปรับปรุงอาคารศูนย์พัฒนาเด็กเล็กเทศบาลนครปากเกร็ด 2 (ประชาสงเคราะห์)

##### 1.8 งานอื่นๆ

##### 1.8.8 งานติดตั้งผนังไฟเบอร์ซีเมนต์บอร์ดหนา 6 มม. โครงเคร่าเหล็ก

งานติดตั้งผนังไฟเบอร์ซีเมนต์บอร์ดหนา 6 มม. โครงเคร่าเหล็ก = 246.000 บาท  
ค่างานต้นทุน = 246.00 บาท/ตร.ม.



คณะกรรมการประกวดราคากลาง  
(ลงชื่อ).....ประธานกรรมการ  
(ลงชื่อ).....กรรมการ  
(ลงชื่อ).....กรรมการ

# แบบฟอร์มบันทึกแสดงเหตุผลความจำเป็นรายละเอียดของการสืบและการกำหนดราคาและหรือแหล่งวัสดุก่อสร้าง

รายงานจากแหล่งของข้อมูลวัสดุ

ชื่อโครงการ ประกวดราคาจ้างก่อสร้างโครงการปรับปรุงอาคารศูนย์พัฒนาเด็กเล็กเทศบาลนครปากเกร็ด ๒ (ประชาสงเคราะห์) ด้วยวิธีประกวดราคาอิเล็กทรอนิกส์ (e-bidding) /  
โครงการปรับปรุงอาคารศูนย์พัฒนาเด็กเล็กเทศบาลนครปากเกร็ด ๒ (ประชาสงเคราะห์)

หน่วยงาน เทศบาลนครปากเกร็ด / เทศบาลนครปากเกร็ด

ลำดับที่	รายการ	หน่วย	ท้องที่ก่อสร้าง	ท้องที่ก่อสร้างจังหวัดใกล้เคียง	แหล่งผลิต	หน่วยงานภาครัฐ	สำนักงบประมาณ	อื่นๆ ระบุ	สถานที่สืบ	วันที่สืบราคา	เหตุผลการสืบราคา
1	งานปรับปรุงป้ายศูนย์พัฒนาเด็กเล็ก	บาท	-	-	-	-	-	X	ปริยากรเอ็นจิเนียริง จำกัด	03 พฤษภาคม 2565	สืบราคาจากสามบริษัท
รวมทั้งสิ้น (รายการ)			-	-	-	-	-	1			

คณะกรรมการกำหนดราคากลาง  
 (ลงชื่อ).....ประธานกรรมการ  
 (ลงชื่อ).....กรรมการ  
 (ลงชื่อ).....กรรมการ

นาย ธนาวุฒิ กุลสุทธิ

14 มิถุนายน 2565 15:20:09

Factor F อาคาร

เงินล่วงหน้าจ่าย 0.00 % ดอกเบี้ยเงินกู้ 5.00 % ต่อปี  
 เงินประกันผลงานหัก 0.00 % ค่าภาษีมูลค่าเพิ่ม (VAT) 7.00 %

ค่างาน (ทุน) ล้านบาท	ค่าใช้จ่ายในการดำเนินงานก่อสร้าง (%)				รวมในรูป Factor F	ภาษีมูลค่าเพิ่ม (VAT)	Factor F
	ค่าอำนาจการ	ค่าดอกเบี้ย	ค่ากำไร	รวมค่าใช้จ่าย			
≤0.50	15.6878	0.8333	5.5000	22.0211	1.2202	1.0700	1.3056
1.00	15.4672	0.8333	5.5000	21.8005	1.2180	1.0700	1.3033
2.00	15.3236	0.8333	5.5000	21.6569	1.2166	1.0700	1.3017
5.00	15.0257	0.8333	5.5000	21.3590	1.2136	1.0700	1.2985
10.00	14.9669	0.8333	5.0000	20.8002	1.2080	1.0700	1.2926
15.00	11.7015	0.8333	5.0000	17.5348	1.1753	1.0700	1.2576
20.00	10.9900	0.8333	5.0000	16.8233	1.1682	1.0700	1.2500
25.00	8.9691	0.8333	4.5000	14.3024	1.1430	1.0700	1.2230
30.00	8.1867	0.8333	4.5000	13.5200	1.1352	1.0700	1.2147

คณะกรรมการกำหนดราคากลาง  
 (ลงชื่อ).....ประธานกรรมการ  
 (ลงชื่อ).....กรรมการ  
 (ลงชื่อ).....กรรมการ

Factor F อาคาร

เงินล่วงหน้าจ่าย 0.00 % ดอกเบี้ยเงินกู้ 5.00 % ต่อปี  
 เงินประกันผลงานหัก 0.00 % ค่าภาษีมูลค่าเพิ่ม (VAT) 7.00 %

ค่างาน (ทุน) ล้านบาท	ค่าใช้จ่ายในการดำเนินงานก่อสร้าง (%)				รวมในรูป Factor-F	ภาษีมูลค่าเพิ่ม (VAT)	Factor F
	ค่าอำนวยการ	ค่าดอกเบี้ย	ค่ากำไร	รวมค่าใช้จ่าย			
40.00	8.1502	0.8333	4.5000	13.4835	1.1348	1.0700	1.2143
50.00	8.1389	0.8333	4.5000	13.4722	1.1347	1.0700	1.2142
60.00	7.7222	0.8333	4.0000	12.5555	1.1256	1.0700	1.2043
70.00	7.6191	0.8333	4.0000	12.4524	1.1245	1.0700	1.2032
80.00	7.6191	0.8333	4.0000	12.4524	1.1245	1.0700	1.2032
90.00	7.6108	0.8333	4.0000	12.4441	1.1244	1.0700	1.2032
100.00	7.6108	0.8333	4.0000	12.4441	1.1244	1.0700	1.2032
150.00	7.3615	0.8333	4.0000	12.1948	1.1219	1.0700	1.2005
200.00	7.3632	0.8333	4.0000	12.1965	1.1220	1.0700	1.2005

คณะกรรมการกำหนดราคากลาง  
 (ลงชื่อ).....ประธานกรรมการ  
 (ลงชื่อ).....กรรมการ  
 (ลงชื่อ).....กรรมการ



Factor F อาคาร

เงินล่วงหน้าจ่าย	0.00 %	ดอกเบี้ยเงินกู้	5.00 % ต่อปี
เงินประกันผลงานหัก	0.00 %	ค่าภาษีมูลค่าเพิ่ม (VAT)	7.00 %

ค่างาน (ทุน) ล้านบาท	ค่าใช้จ่ายในการดำเนินงานก่อสร้าง (%)				รวมในรูป Factor.F	ภาษีมูลค่าเพิ่ม ( VAT )	Factor F
	ค่าอำนวยการ	คาคงเบี้ย	ค่ากำไร	รวมค่าใช้จ่าย			
250.00	7.2751	0.8333	4.0000	12.1084	1.1211	1.0700	1.1996
300.00	7.1959	0.8333	3.5000	11.5292	1.1153	1.0700	1.1934
350.00	6.3974	0.8333	3.5000	10.7307	1.1073	1.0700	1.1848
400.00	6.3220	0.8333	3.5000	10.6553	1.1066	1.0700	1.1840
500.00	6.2743	0.8333	3.5000	10.6076	1.1061	1.0700	1.1835
≥500.00	5.6692	0.8333	3.5000	10.0025	1.1000	1.0700	1.1770

คณะกรรมการกำหนดราคากลาง  
 (ลงชื่อ).....ประธานกรรมการ  
 (ลงชื่อ).....กรรมการ  
 (ลงชื่อ).....กรรมการ

ค่างานต้นทุนรวมทั้งโครงการ 2,719,562.76 บาท

แหล่งของเงินงบประมาณ 3,500,000.00 บาท

แหล่งของเงินนอกงบประมาณ 0.00 บาท

จากตาราง Factor F อาคาร

เงินล่วงหน้าจ่าย 0.00 % ดอกเบี้ยเงินกู้ 5.00 % ต่อปี

เงินประกันผลงานหัก 0.00 % ค่าภาษีมูลค่าเพิ่ม (VAT) 7.00 %

Factor F อาคาร

ค่างานต้นทุน	Factor F
2,000,000.00	1.3017
2,719,562.76	1.3009
5,000,000.00	1.2985

คณะกรรมการกำหนดราคากลาง  
 (ลงชื่อ).....ประธานกรรมการ  
 (ลงชื่อ).....กรรมการ  
 (ลงชื่อ).....กรรมการ



สำนักงานการช่างเทศบาลนครปากเกร็ด

โครงการ

โครงการปรับปรุงอาคารศูนย์พัฒนาเด็กเล็กเทศบาลนครปากเกร็ด ๒ (ประชาสงเคราะห์)

สถานที่ตั้งโครงการ

บริเวณอาคารศูนย์พัฒนาเด็กเล็กเทศบาลนครปากเกร็ด ๒ (ประชาสงเคราะห์)

ต.บางตลาด อ.ปากเกร็ด จ.นนทบุรี

ลาร์บ็อบแบบ	
แผ่นที่	รายการ
01	ลาร์บ็อบสัญลักษณ์ประกอบแบบ , แผ่นที่สังเขป
02	โครงการ , วัตถุประสงค์ , รายละเอียดโครงการ , ข้อกำหนดและเงื่อนไขในการก่อสร้าง
03	รายละเอียดวัสดุงานก่อสร้าง
04	ตั้งบริเวณ
05	แปลนหรือพื้น คสล.
06	แปลนหรือถอบผ้าเพดาน
07	แปลนหรือถอบหลังคาพร้อมโครงร่างหลังคา
08	แปลนปรับปรุพื้น คสล.
09	แปลนทาสีรั้วและอาคาร
10	แปลนติดตั้งฝ้าเพดาน
11	แปลนติดตั้งหลังคาโปร่งแสง
12	แปลนติดตั้งหลังคา
13	แปลนติดตั้งรางระบายน้ำฝน
14	รูปด้าน-1 , รูปด้าน-2
15	รูปด้าน-3 , รูปด้าน-4
16	แปลนปรับปรุงระบบระบายน้ำ
17	แบบขยายงานปรับปรุงห้องน้ำ
18	แบบขยายรางระบายน้ำ คสล. , แบบขยายโครงร่างพื้นอาคาร
19	แบบขยายฐานเสาธงชาติ
20	แบบขยายโครงหลังคา (โปร่งแสง)
21	แบบขยายปรับปรุงติดตั้งแผ่นไฟเบอร์ซีเมนต์ปิดช่องเปิดใต้อาคาร,
22	แบบขยายโครงหลังคาด้านหลังอาคาร
23	แบบขยายอ่างล้างมือ คสล.
24	แบบขยายเคาน์เตอร์ล้างจาน
25	แบบขยายผนังงคกแต่งบริเวณลานเด็กเล่น
26	แบบขยายป้ายคูนยัพัฒนาเด็กเล็ก
27	แบบป้ายโครงการคูนยัพัฒนาเด็กเล็ก

บริเวณที่ก่อสร้างปรับปรุงอาคารคูนยัพัฒนาเด็กเล็ก  
เทศบาลนครปากเกร็ด(ประชาสงเคราะห์)

ลาร์บ็อบสัญลักษณ์ประกอบแบบ	
สัญลักษณ์	รายละเอียด
	เส้นแสดงระยะจากคูนยักลางถึงคูนยักลาง
	เส้นแสดงระยะจากคูนยักลางถึงริม
	เส้นแสดงระยะจากริมถึงริม
	แสดงจุดขยายแบบ
	แสดงแนวรูปตัด

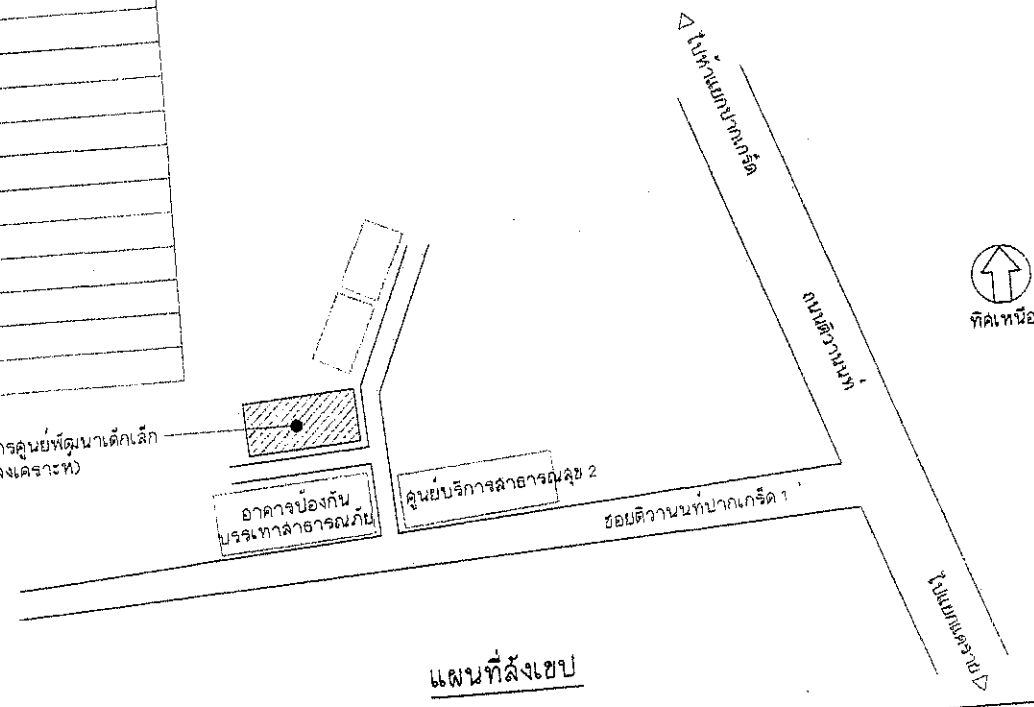

สำนักการช่างเทศบาลนครปากเกร็ด

โครงการ  
ปรับปรุงอาคารคูนยัพัฒนาเด็กเล็กเทศบาลนครปากเกร็ด ๒ (ประชาสงเคราะห์)

สถานที่ตั้งโครงการ  
บริเวณอาคารคูนยัพัฒนาเด็กเล็กเทศบาลนครปากเกร็ด ๒ (ประชาสงเคราะห์) ต.บางตลาด อ.ปากเกร็ด จ.นนทบุรี

สำรวจ

(นายพดลภรณ์ พงศ์พรหมบาท)

เขียนแบบ

(นายอัครชัย แจ้งสว่าง)

หัวหน้างานจัดทำแบบ

(นายวิรัชราชนัน สมศักดิ์)

สถาปนิก

(นางสาวประภากร นนทพันธ์)

วิศวกรโยธา

(นายอนุชาติ กุลสุทธิ)

หัวหน้าฝ่ายวิศวกรรม

(นายเจน งามองราช)

ผู้อำนวยการส่วนควบคุมการก่อสร้าง

(นายวิวัฒน์ ชัยรุ่งเรือง)

ผู้อำนวยการสำนักการช่าง

(นายพิภกร ทวีพรชัย)

ปลัดเทศบาล

(นายสุทัศน์ บุญสิริโชติ)

นายกเทศมนตรี

(นายธีรชัย บรรณาศักดิ์)

ทะเบียนแบบเลขที่	วัน / เดือน / ปี
กค. ๑3 / 2563	8 / 7 / 2563
แผ่นที่	รวม
01	25

**โครงการ**      ปรับปรุงอาคารศูนย์พัฒนาเด็กเล็กเทศบาลนครปากเกร็ด ๒ (ประชาสังเคราะห์)  
**วัตถุประสงค์**    เทศบาลนครปากเกร็ดมีความประสงค์ ปรับปรุงอาคารศูนย์พัฒนาเด็กเล็กเทศบาลนครปากเกร็ด ๒ (ประชาสังเคราะห์)

**รายละเอียดโครงการ**

**งานรื้อถอน**



- 1) รื้อพื้น คสล.เดิม พื้นที่ประมาณ 193.00 ตารางเมตร
- 2) รื้อฝ้าเพดาน พร้อมโครงฝ้า พื้นที่รวมทั้งภายในและภายนอก ประมาณ 830.00 ตารางเมตร
- 3) รื้อหลังคา รื้อโครงหลังคาหลักหลังคาพร้อมโครงหลังคา และพร้อมกับรื้อถอนเชิงชาย (เดิม) พื้นที่ประมาณ 864.00 ตารางเมตร
- 4) รื้อถอนฐานเสาธงชาติ (เดิม) จำนวน ๑ งาน

**งานติดตั้งใหม่**

- 1) ติดตั้งหลังคาเมทัลชีทเคลือบสี (สีระบูกายหลัง) หนาไม่น้อยกว่า 0.4 มม. พร้อมติดตั้งน๊อตความร้อน PU 25 มม. พื้นที่ประมาณ 864.00 ตารางเมตร
- 2) ติดตั้งรางระบายน้ำฝนลวดเหล็ก หนา ๑ มม. กว้าง 6 นิ้ว พร้อมอุปกรณ์ยึดติดพร้อมตะเข้ราง ความยาวประมาณ 72.00 เมตร
- 3) ทาสีน้ำอะคริลิคและสีน้ำมันบริเวณอาคาร ทั้งภายในและภายนอกอาคารโดยทำความสะอาดพื้นผิวเดิมทาน้ำยารองพื้นสีปูนเก่า ก่อนทาสี พื้นที่ประมาณ 1,362.00 ตารางเมตร (TOA, ICI, DULUX หรือเทียบเท่า)
- 4) ก่อสร้างโครงหลังคาพื้น คสล. หนาประมาณ 12 ซม. พื้นที่ประมาณ 319.00 ตารางเมตร และทำพื้นทรายย้อมสี พื้นที่ประมาณ 319.00 ตารางเมตร
- 5) ก่อสร้างฐานเสาธงชาติ (ใหม่) จำนวน 1 งาน
- 6) ก่อสร้างอ่างล้างมือ คสล. จำนวน 1 งาน
- 7) ก่อสร้างคานาเตอร์สร้างงาน คสล. จำนวน 1 งาน (สามารถปรับเปลี่ยนตำแหน่งได้ตามความเหมาะสม)
- 8) ก่อสร้างผนังคกแต่งบริเวณลานเด็กเล่น พื้นที่ประมาณ 34.00 ตารางเมตร
- 9) ก่อสร้างป้ายศูนย์พัฒนาเด็กเล็ก จำนวน 1 งาน
- 10) ติดตั้งฝ้าเพดานยิปซัมบอร์ด หนา 9 มม. พร้อมโครงเคร่าโลหะชุบสังกะสี ทาสีน้ำอะคริลิค พื้นที่ประมาณ 241.00 ตารางเมตร
- 11) ติดตั้งฝ้าเพดานยิปซัมบอร์ดชนิดกันชื้น หนา 9 มม. พร้อมโครงเคร่าโลหะชุบสังกะสี ทาสีน้ำอะคริลิค พื้นที่ประมาณ 623.00 ตารางเมตร
- 12) ติดตั้งเชิงชายไม้สำเร็จรูป ความยาวประมาณ 135.00 เมตร
- 13) ติดตั้งวางท่อระบายน้ำพีวีซี ๒" (แบบฝังพื้น) ความยาวรวมประมาณ 36.00 เมตร
- 14) ติดตั้งหลังคาโคมไฟแสง (SKY-LIGHT) ลานอเนกประสงค์ 70 ตร.ม.
- 15) ติดตั้งแผ่นไฟเบอร์ซีเมนต์ปิดช่องเปิดใต้อาคาร พื้นที่ประมาณ 4.5 ตร.ม.
- 16) ติดตั้งหลังคาเมทัลชีทเคลือบสี (สีระบูกายหลัง) หนาไม่น้อยกว่า 0.4 มม. ด้านหลังอาคาร พื้นที่ประมาณ 41.00 ตร.ม.
- 17) งานปรับปรุงห้องน้ำ จำนวน 1 งาน
- 18) งานปรับปรุงระบบท่อประปาภายนอก 1 งาน

**ข้อกำหนดและเงื่อนไขในการก่อสร้าง**

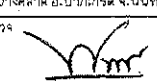
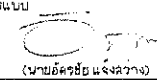
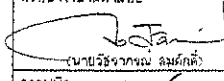
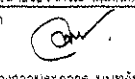
1. ก่อนทำการก่อสร้าง ผู้รับจ้างจะต้องตรวจสอบดูสถานที่ ที่จะทำการสร้างต่างๆ เพื่อทราบถึงปัญหา - อุปสรรคที่อาจเกิดขึ้นในขณะทำงาน เพื่อเตรียมวางแผนการทำงานให้สอดคล้องกัน
2. เทศบาลจะคอยยึดแบบแปลน รายละเอียด และสัญญาเป็นสำคัญ กรณีที่มีปริมาณงานเพิ่มขึ้นเพื่อความถูกต้อง ผู้รับจ้างจะเรียกวงเงินจากเทศบาลไม่ได้ แต่ในกรณีที่ปริมาณงานลดลง เทศบาลฯ จะหักเงินลดลงตามปริมาณงาน โดยมีวิธีการยึดถือแบบเป็นหลัก
3. หากรายละเอียดการดำเนินการหรือรายการขัดแย้งกันหรือมีปัญหาและอุปสรรคต่างๆ ไม่ว่าจะกรณีใด ในขณะทำงาน คณะกรรมการตรวจรับพัสดุจะลงมติให้แก้ไขเปลี่ยนแปลงแก้ไขเพิ่มเติมแบบและรายการ เพื่อความสะดวกปลอดภัยและเป็นประโยชน์ต่อทางราชการเป็นเกณฑ์ โดยผู้รับจ้างจะเรียกวงเงินค่าจ้างเพิ่มเติมไม่ได้
4. ผู้รับจ้างจะต้องอำนวยความสะดวกความปลอดภัยและประโยชน์ต่อทางราชการเป็นเกณฑ์ โดยผู้รับจ้างจะเรียกวงเงินค่าจ้างเพิ่มเติมไม่ได้
5. ผู้รับจ้างจะต้องซ่อมแซมส่วนที่เสียหาย อันเนื่องมาจากการทำงานทุกกรณี
6. ผู้รับจ้างจะต้องส่งแผนงานที่แสดงการก่อสร้าง ได้ทำการแล้วเสร็จตามสัญญา (Schedule of work) ให้ผู้ควบคุมงาน เพื่อเป็นแนวทางในการบริหารและควบคุมการก่อสร้าง
7. ไม่อนุญาติให้ผู้รับจ้าง ก่อสร้างบ้านพักคนงาน ในเขตพื้นที่ก่อสร้าง
8. ผู้รับจ้างจะต้องจัดทำป้ายแสดงลักษณะงานและงบประมาณ รวมทั้งระยะเวลาการทำงาน ติดตั้งไว้ในสถานที่ก่อสร้างที่สาธารณชนมองเห็นได้อย่างเด่นชัด
9. ผู้รับจ้างจะต้องทำการเก็บและทำความสะอาดในสถานที่ก่อสร้างให้เรียบร้อย เมื่อแล้วงานเสร็จ

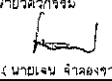
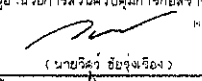
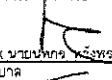
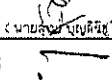
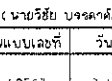
	
สำนักการช่างเทศบาลนครปากเกร็ด	
โครงการ ปรับปรุงอาคารศูนย์พัฒนาเด็กเล็กเทศบาลนครปากเกร็ด ๒ (ประชาสังเคราะห์)	
สถานที่ตั้งโครงการ บริเวณอาคารศูนย์พัฒนาเด็กเล็กเทศบาลนครปากเกร็ด ๒ (ประชาสังเคราะห์) ส.บางตลาด อ.ปากเกร็ด จ.นนทบุรี	
สำรวจ	 (นายพรศักดิ์ พงษ์พรหมบาท)
เขียนแบบ	 (นายอัครชัย แจ้งสว่าง)
หัวหน้างานจัดหานับ	 (นายวิรัชภรณ์ ลมศักดิ์)
สถาปนิก	 (นางสาวประภากร มนต์จันทร์)
วิศวกรโยธา	 (นายอนุวุฒิ กลสุทธิ)
หัวหน้าฝ่ายวิศวกรรม	 (นายเจน จิตองราช)
ผู้อำนวยการควบคุมการก่อสร้าง	 (นายวิชา อึ้งรุ่งเรือง)
ผู้อำนวยการสำนักงานช่าง	 (นายเพชร อึ้งพรชัย)
ปลัดเทศบาล	 (นายสุวิทย์ บุญพิทักษ์ โฉ)
นายกเทศมนตรี	 (นายวิเชียร บงศาศักดิ์)
ทะเบียนแบบเลขที่	วัน / เดือน / ปี
กส. ๐3 / 2563	๘ / 7 / 2563
เลขที่	รวม
02	25

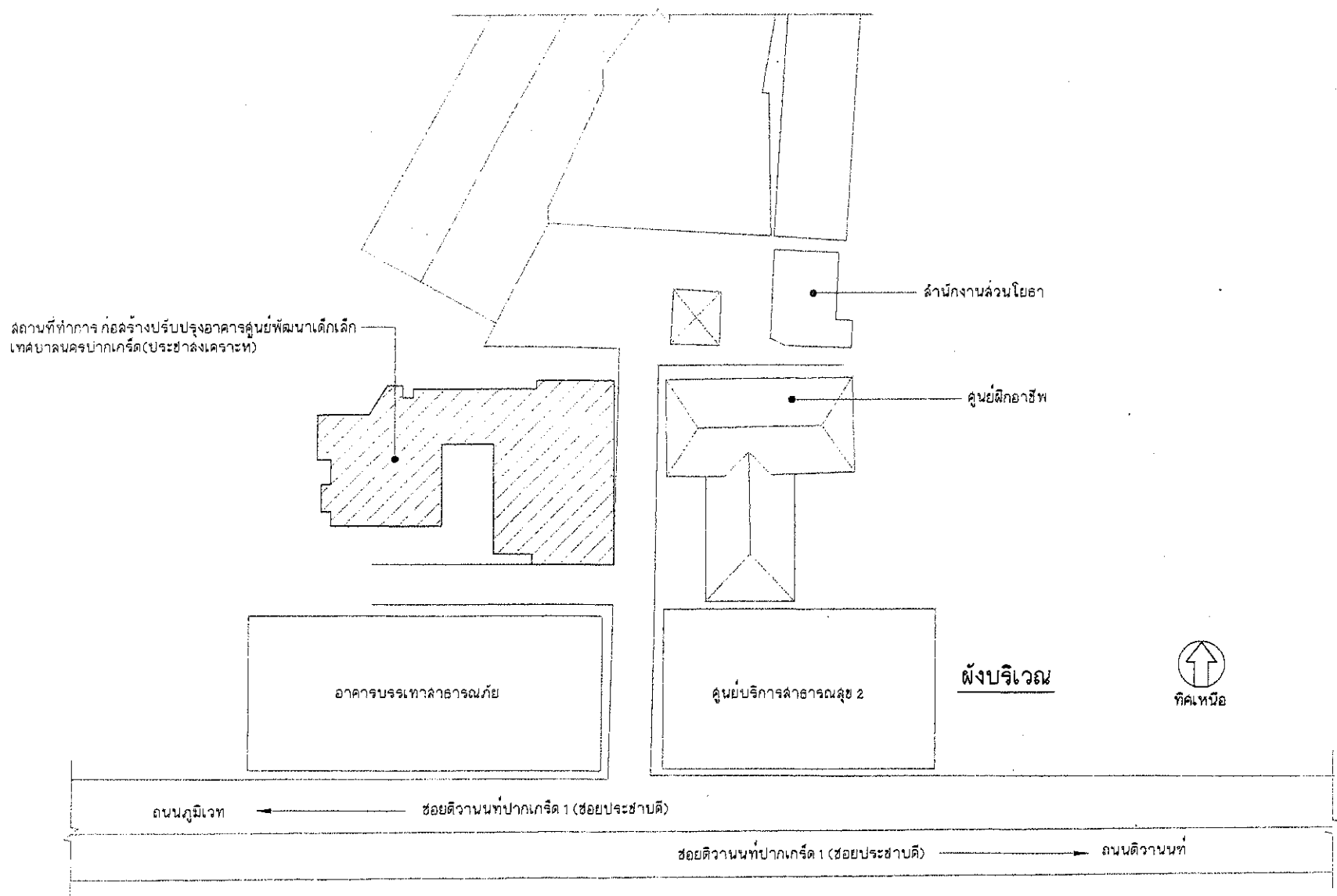

สำนักการช่าง เทศบาลนครปากเกร็ด	
โครงการ ปรับปรุงอาคารศูนย์พัฒนาเด็กเล็กเทศบาลนครปากเกร็ด ๒ (ประชาสงเคราะห์)	
สถานที่ตั้งโครงการ บริเวณอาคารศูนย์พัฒนาเด็กเล็กเทศบาลนครปากเกร็ด ๒ (ประชาสงเคราะห์) ต.บางตลาด อ.ปากเกร็ด จ.นนทบุรี	
สำรวจ 	(นายทรงศักดิ์ ทองคำหมาน)
เขียนแบบ 	(นายอัครชัย แจ้งสว่าง)
หัวหน้างานจัดทำแบบ 	(นายวีรวัฒน์ สมศักดิ์)
สถาปนิก 	สถาปนิก (นางลลนาประมาท นนทจันทร์)
วิศวกรโยธา 	วิศวกรโยธา (นายสนามิ กลลทธิ)
หัวหน้าฝ่ายวิศวกรรม 	๑๖๖๑ (นายเจน จ้างองจาช)
ผู้อำนวยการส่วนควบคุมการก่อสร้าง 	๑๖๖๑ (นายวิวัฒน์ ชัยรุ่งเรือง)
ผู้อำนวยการสำนักการช่าง 	เห็นชอบ (นายเนทกร นันทพงษ์)
ปลัดเทศบาล 	เห็นชอบ (นายสุวัชร บุญศิริโชค)
นายกเทศมนตรี 	๑๖๖๑ (นายวิชัย นงนาคศักดิ์)
ทะเบียนแบบเลขที่	วัน / เดือน / ปี
กส. ๑๓ / ๒๕๖๓	๖ / ๗ / ๒๕๖๓
แผ่นที่	รวม
๐๓	๒๕

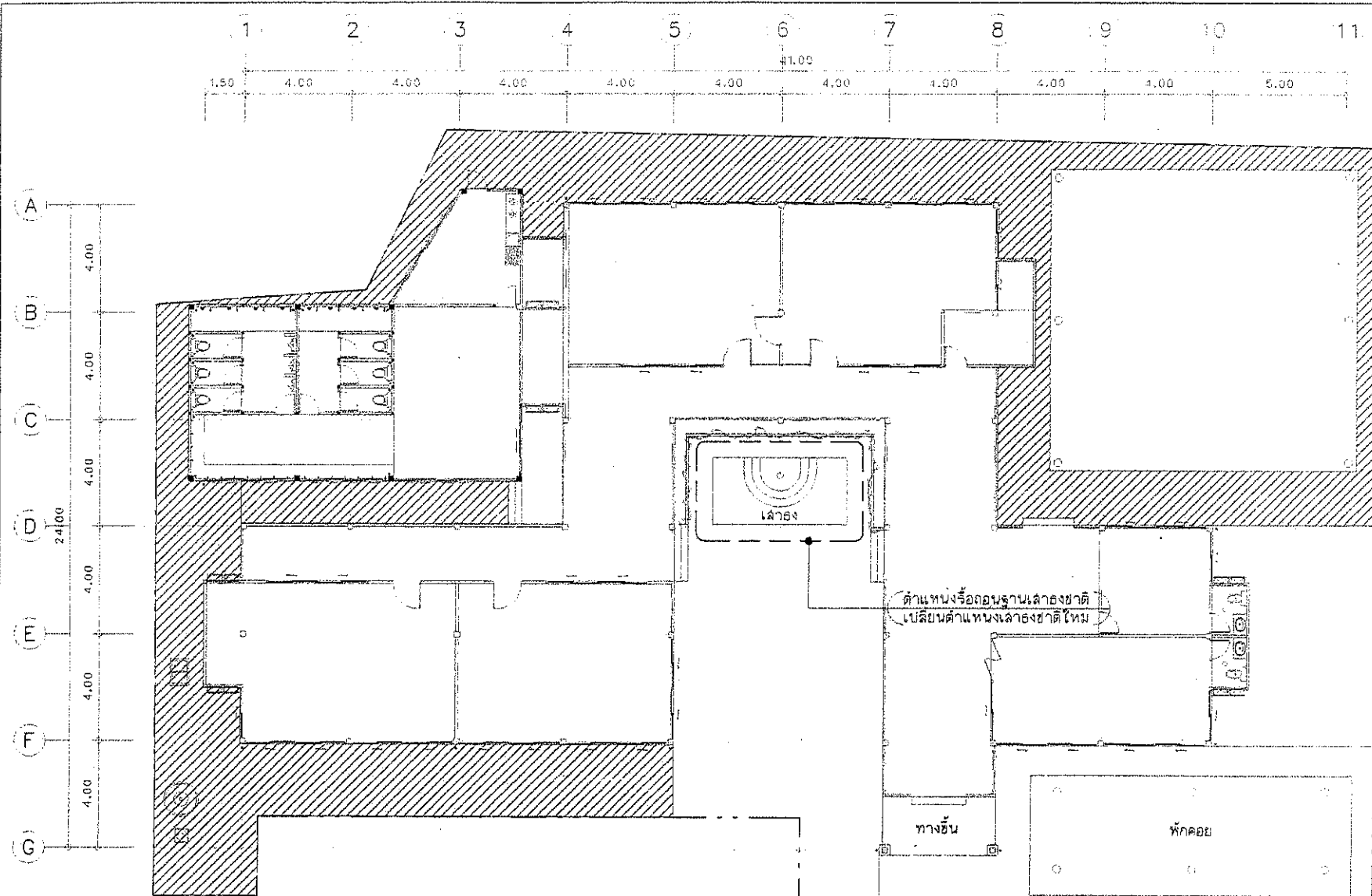

สัญลักษณ์	รายการวัสดุในการก่อสร้าง
	รื้อพื้น คสล.เดิม พื้นที่ประมาณ 193.00 ตารางเมตร
	ตำแหน่งเรือถอนฐานเล้าองชาติ
	หมายเหตุ รื้อถอนเล้าองเดิมพร้อมติดตั้งตำแหน่งใหม่

แปลนรื้อพื้น คสล.  
SCALE 1:150

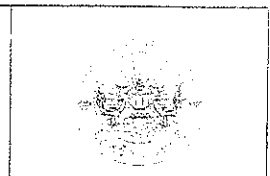
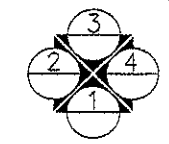

สำนักงานช่างเทศบาลนครปากเกร็ด

โครงการ  
ปรับปรุงอาคารศูนย์พัฒนาเด็กเล็กเทศบาลนครปากเกร็ด ๒ (ประสงค์กระทรวง)

สถานที่ตั้งโครงการ  
บริเวณตลาดอู่ยิมพัฒนา ตำบลเทศบาลนครปากเกร็ด ๒ (ประสงค์กระทรวง) ส.บางตลาด อ.ปากเกร็ด จ.นนทบุรี

สำรวจ  
  
(นายพงษ์กรณ พงษ์พรหมนุก)

เขียนแบบ  
  
(นายพงษ์กรณ พงษ์พรหมนุก)

หัวหน้างานจัดทำแบบ  
  
(นายพงษ์กรณ พงษ์พรหมนุก)

สถาปนิก  
  
(นางสาวประวิทย์ พงษ์พรหมนุก)

วิศวกรโยธา  
  
(นายชานนท์ กุลลสิทธิ์)

หัวหน้าฝ่ายวิศวกรรม  
  
(นายเจษฎา จ้างจาง)

ผู้อำนวยการส่วนควบคุมการก่อสร้าง  
  
(นายวิวัฒน์ ชัยรุ่งเรือง)

ผู้อำนวยการสำนักงานช่าง  
  
(นายพนิต พงษ์พรหมนุก)

ปลัดเทศบาล  
  
(นายสุวิทย์ บุญศิริโชติ)

นายกเทศมนตรี  
  
(นายวิวัฒน์ บุญศิริโชติ)

ทลงบประมาณและที่	วัน / เดือน / ปี
ถ. ๑๖ / ๒๕๖๓	๘ / ๗ / ๒๕๖๓
แผ่นที่	รวม
๑๔	๒๕

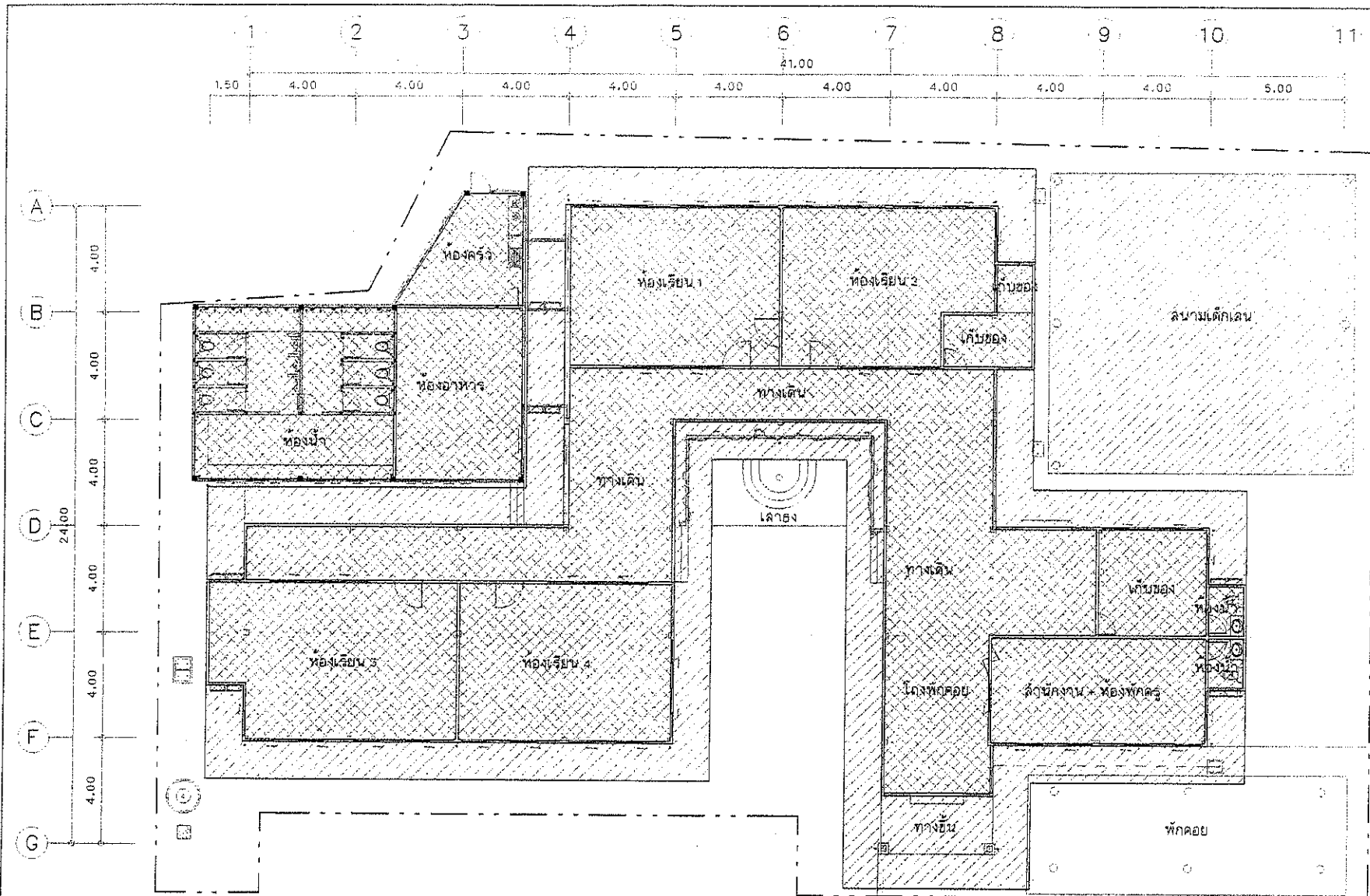

สัญลักษณ์	รายการวัสดุในการก่อสร้าง
	บริเวณที่ทำการรื้อฝ้าเพดาน พร้อมโครงเคร่า (ภายในอาคาร)
	บริเวณที่ทำการรื้อฝ้าเพดาน พร้อมโครงเคร่า (ภายนอกอาคาร)
	พื้นที่รวมทั้งภายในและภายนอก ประมาณ 830.00 ตารางเมตร

แปลนรื้อถอนฝ้าเพดาน  
SCALE 1:150

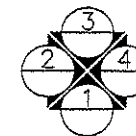

สำนักงานช่างเทคนิคเทศบาลนครปากเกร็ด	
โครงการ	ปรับปรุงอาคารศูนย์พัฒนาเด็กเล็กเทศบาลนครปากเกร็ด ๒ (บริเวณหลังโรงเรียน)
สถานที่ตั้งโครงการ	บริเวณอาคารศูนย์พัฒนาเด็กเล็กเทศบาลนครปากเกร็ด ๒ (บริเวณหลังโรงเรียน) ส.บางตลาด อ.ปากเกร็ด จ.นนทบุรี
สำรวจ	 (นายพงศ์ประทีป พงษ์พรหมนุก)
เขียนแบบ	 (นายอัครชัย แจ่มสว่าง)
หัวหน้างานจัดทำแบบ	 (นายวิษัยจากณ์ สมศักดิ์)
สถาปนิก	 (นางลลนาประภาพร นนทบุรี)
วิศวกรโยธา	 (นายณัฐกร นิลชโย)
หัวหน้าฝ่ายวิศวกรรม	 (นายเจตน์ จิตประจักษ์)
ผู้อำนวยการควบคุมอาคารก่อสร้าง	 (นายชัชวาล ชัยรุ่งเรือง)
ผู้อำนวยการสำนักงานช่าง	 (นายพงศ์ประทีป พงษ์พรหมนุก)
ปดิวเขตเทศบาล	 (นายพงศ์ประทีป พงษ์พรหมนุก)
นายกเทศมนตรี	 (นายเจตน์ บรรณาสวัสดิ์)
ทะเบียนแบบเลขที่	วัน / เดือน / ปี
กล. ๑3 / 2563	8 / 7 / 2563
แผ่นที่	รวม
05	25



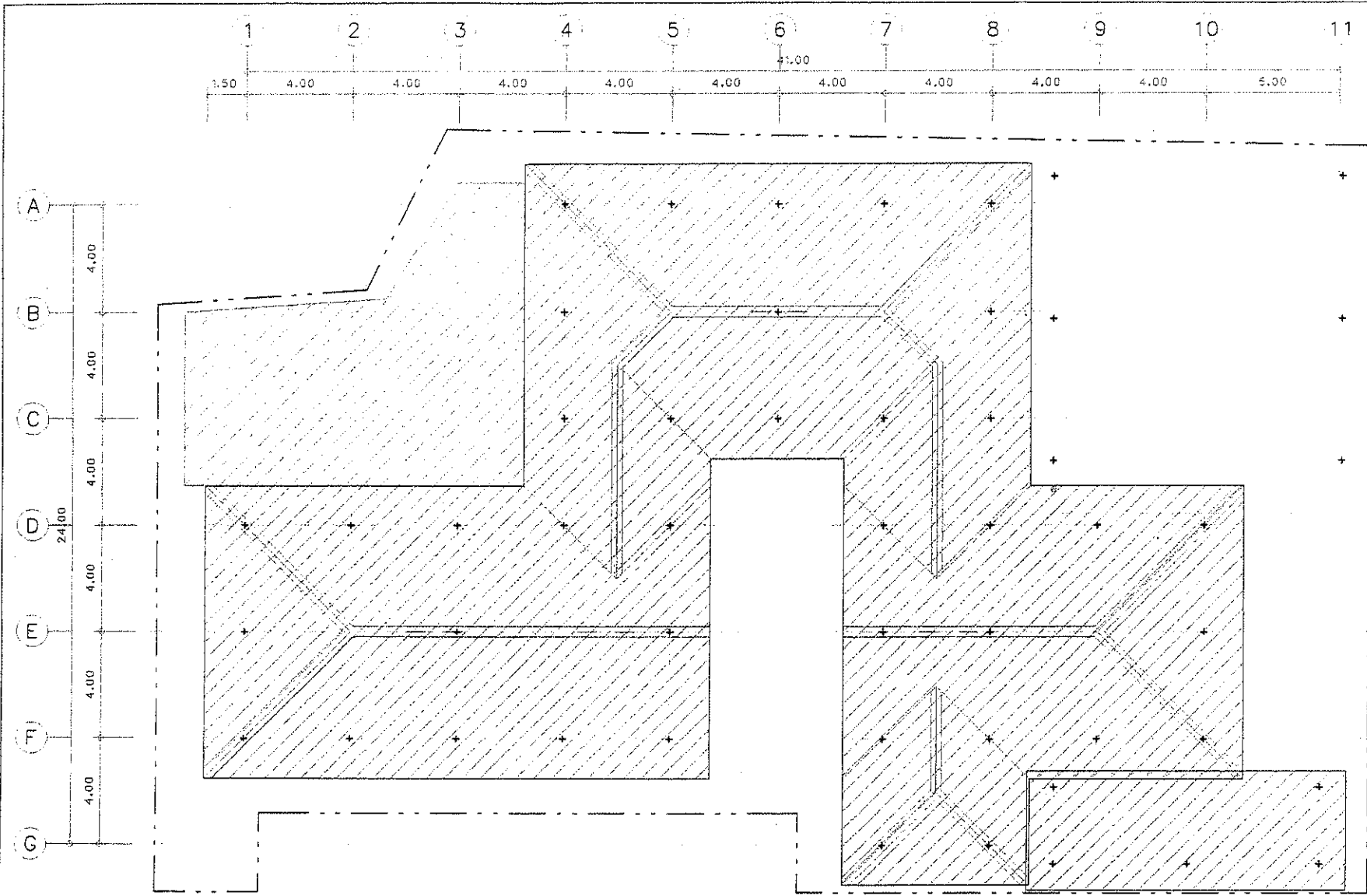

สัญลักษณ์	รายการวัดในการก่อสร้าง
	บริเวณรื้อหลังคา (เดิม) พร้อมกับบรีจโครงสร้างเหล็กหลังคา (เดิม)
	พื้นที่ประมาณ 864.00 ตารางเมตร และรื้อถอนเชิงชาย (เดิม)

แปลนรื้อถอนหลังคาพร้อมโครงสร้างหลังคา  
SCALE 1:150

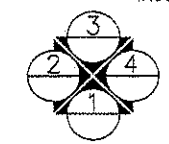

สำนักงานช่างเทคนิค นครปากเกร็ด	
โครงการ ปรับปรุงอาคารศูนย์พัฒนาเด็กเล็กเทศบาลนครปากเกร็ด ๒ (เบรชลาดเกรง)	
สถานที่ตั้งโครงการ บริเวณอาคารศูนย์พัฒนาเด็กเล็กเทศบาลนครปากเกร็ด ๒ (เบรชลาดเกรง) ต.บางพลีใหญ่ อ.ปากเกร็ด จ.นนทบุรี	
สำรวจ	 (นายพงษ์กรณ์ พงษ์พรหมนวก)
เขียนแบบ	 (นายชัยยง นงษ์สว่าง)
หัวหน้างานติดตั้งแบบ	 (นายวิชิต วัฒนศักดิ์)
สถาปนิก	 (นางสาวประภาพร นนงษ์จันทร์)
วิศวกรโยธา	 (นายวิชิต วัฒนศักดิ์)
หัวหน้าฝ่ายวิศวกรรม	 (นายเจน จีระพงษ์)
ผู้อำนวยการควบคุมการก่อสร้าง	 (นายวิชิต วัฒนศักดิ์)
ผู้อำนวยการสำนักงานช่าง	 (นายวิชิต วัฒนศักดิ์)
ปลัดเทศบาล	 (นายวิชิต วัฒนศักดิ์)
นายกเทศมนตรี	 (นายวิชิต วัฒนศักดิ์)
ทะเบียนแบบครั้งที่	วัน / เดือน / ปี
กล. 03 / 2563	8 / 7 / 2563
แผ่นที่	รวม
06	25

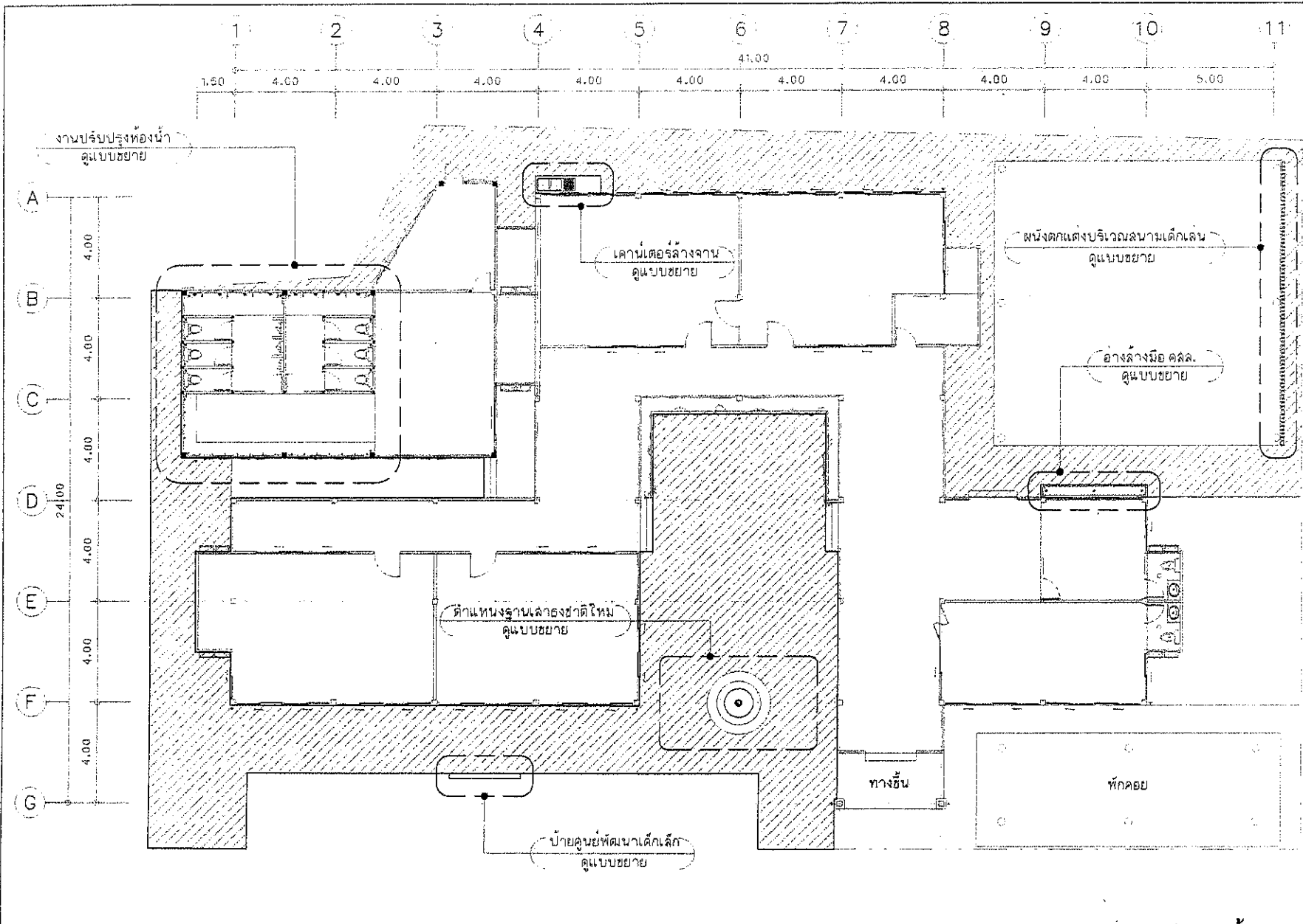

สัญลักษณ์	รายการวัสดุในการก่อสร้าง
	ก่อสร้างโครงสร้างพื้น คลล. ทนน้ำหนักประมาณ 12 ซม. พื้นที่ประมาณ 319.00 ตารางเมตร และทำพื้นทรายถมดี พื้นทีประมาณ 319.00 ตารางเมตร
	โดยผู้รับจ้างจะต้องเสนอรูปแบบและควลงดายเป็นแบบ Shop Drawing เพื่อขออนุมัติจากผู้ควบคุมงานและคณะกรรมการตรวจรับพัสดุ

แปลนปรับปรุงพื้นที่อาคาร  
SCALE 1:150

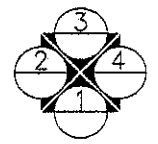

สำนักงานการช่าง เทศบาลนครปากเกร็ด	
โครงการ ปรับปรุงอาคารศูนย์พัฒนาเด็กเล็กเทศบาลนครปากเกร็ด ๒ (ประชาสงเคราะห์)	
สถานที่ตั้งโครงการ บริเวณอาคารศูนย์พัฒนาเด็กเล็กเทศบาลนครปากเกร็ด ๒ (ประชาสงเคราะห์) ต.บางตลาด อ.ปากเกร็ด จ.นนทบุรี	
สำรวจ 	(นายทรงศักดิ์ พลัดทองนาก)
เขียนแบบ 	(นายอัครชัย แจ้งสว่าง)
หัวหน้างานจัดทำแบบ 	(นายวิเชียรกรณ สมศักดิ์)
สถาปนิก 	อ.อภินันท์ (นางฉัตรประภากาญจน์ นนทจันทร์)
วิศวกรโยธา 	อ.อภินันท์ (นายอนุชาวุฒิ กุลสิทธิ์)
หัวหน้าฝ่ายวิศวกรรม 	อ.อภินันท์ (นายเจน จ้างองราช)
ผู้อำนวยการควบคุมการก่อสร้าง 	อ.อภินันท์ (นายวิชาญ ชัยรุ่งเรือง)
ผู้อำนวยการฝ่ายการช่าง 	อ.อภินันท์ (นายบทกร พงษ์พิทยาย)
ปลัดเทศบาล 	อ.อภินันท์ (นายสุทธ ฟูฟูศิริ โศ)
นายก เทศมนตรี 	อ.อภินันท์ (นายวิชัย บงจดาศักดิ์)
ทะเบียนแบบเลขที่	วัน / เดือน / ปี
กค. ๑3 / 25๑3	8 / 7 / 25๑3
แผ่นที่	รวม
๑7	25

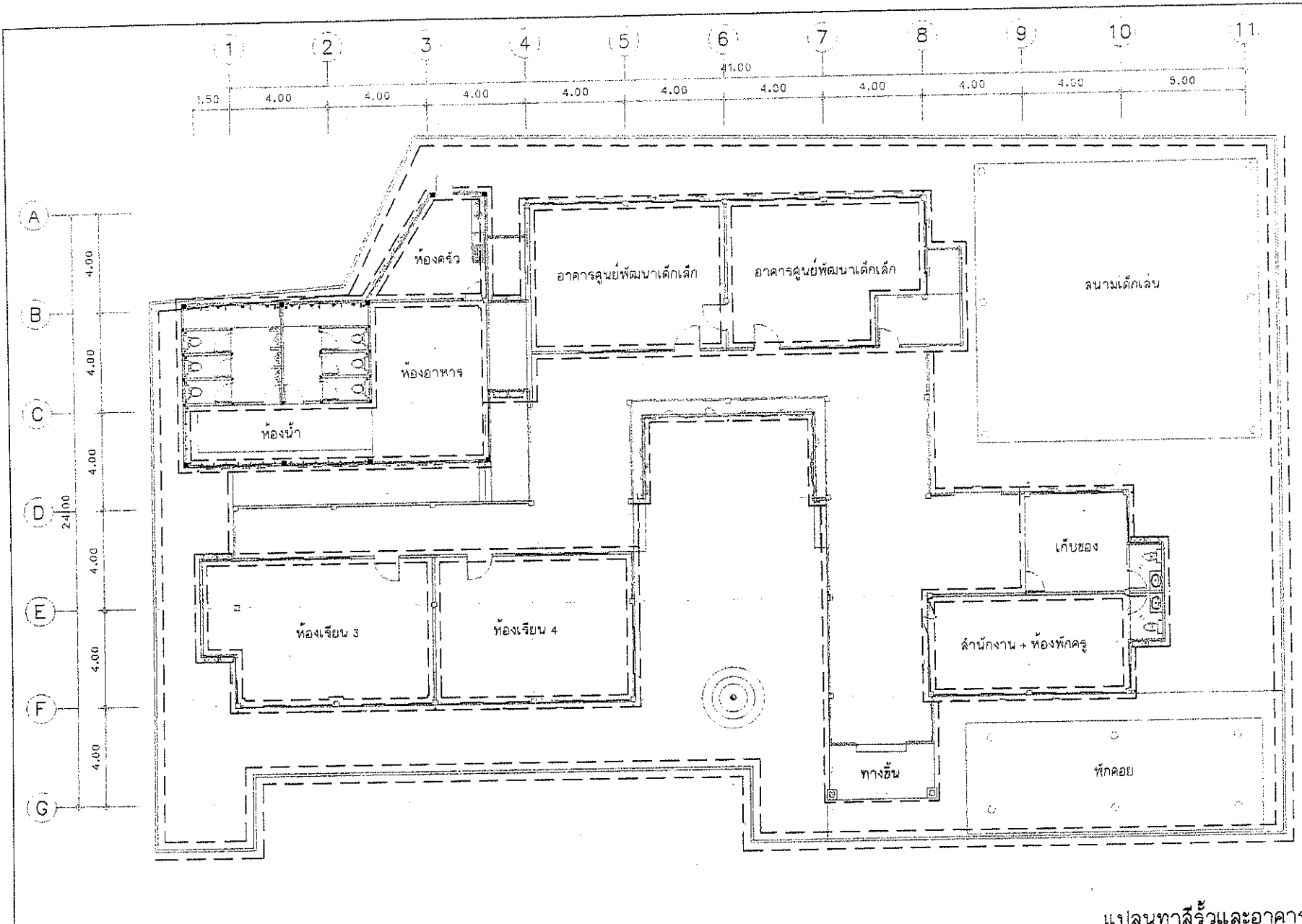

สัญลักษณ์	รายการวัสดุในการก่อสร้าง
---	ทาสีน้ำอะครีลิคและสีน้ำมันรีวและอาคาร
---	ทั้งภายในและภายนอกอาคาร พื้นที่ประมาณ 1,362.00 ตารางเมตร

แปลนทาสีรีวและอาคาร  
SCALE 1:150

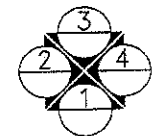

สำนักงานการช่างเทคนิคนครบาลนครบาล	
โครงการ ปรับปรุงอาคารศูนย์พัฒนาเด็กเล็กเทศบาลนครบาลนครบาล ๒ (วงเวียนศาลาแดง)	
สถานที่ตั้งโครงการ บริเวณอาคารศูนย์พัฒนาเด็กเล็กเทศบาลนครบาลนครบาล ๒ (วงเวียนศาลาแดง) ส.บางตลาด อ.บางกรวด ร.นนทบุรี	
สำรวจ	 (นายทรงเกียรติ หงษ์พรหมนาค)
เขียนแบบ	 (นายอัครชัย แจ้งสว่าง)
หัวหน้างานจัดทำแบบ	 (นายวิรัชกรพงษ์ วัฒนศักดิ์)
สถาปนิก	 (นางสาวประภากร นนทจันทร์)
วิศวกรโยธา	 (นายอนุวัฒน์ กุลดลทธิ์)
หัวหน้าฝ่ายวิศวกรรม	 (นายเจน จ้างองจาย)
ผู้อำนวยการส่วนควบคุมการก่อสร้าง	 (นายศิริวิชัย ชัยรุ่งเรือง)
ผู้อำนวยการสำนักงานช่าง	 (นายบทกวี นงนันท)
บริษัทสถาปัตย์	 (นายสงวน อนุสิริวิทย์ ใต้)
นายกเทศมนตรี	 (นายวิชัย นนทจันทร์)
เตรียมแบบลงที่	วัน / เดือน / ปี
กล. ๑3 / 2563	8 / 7 / 2563
แผ่นที่	จำนวน
๐8	25

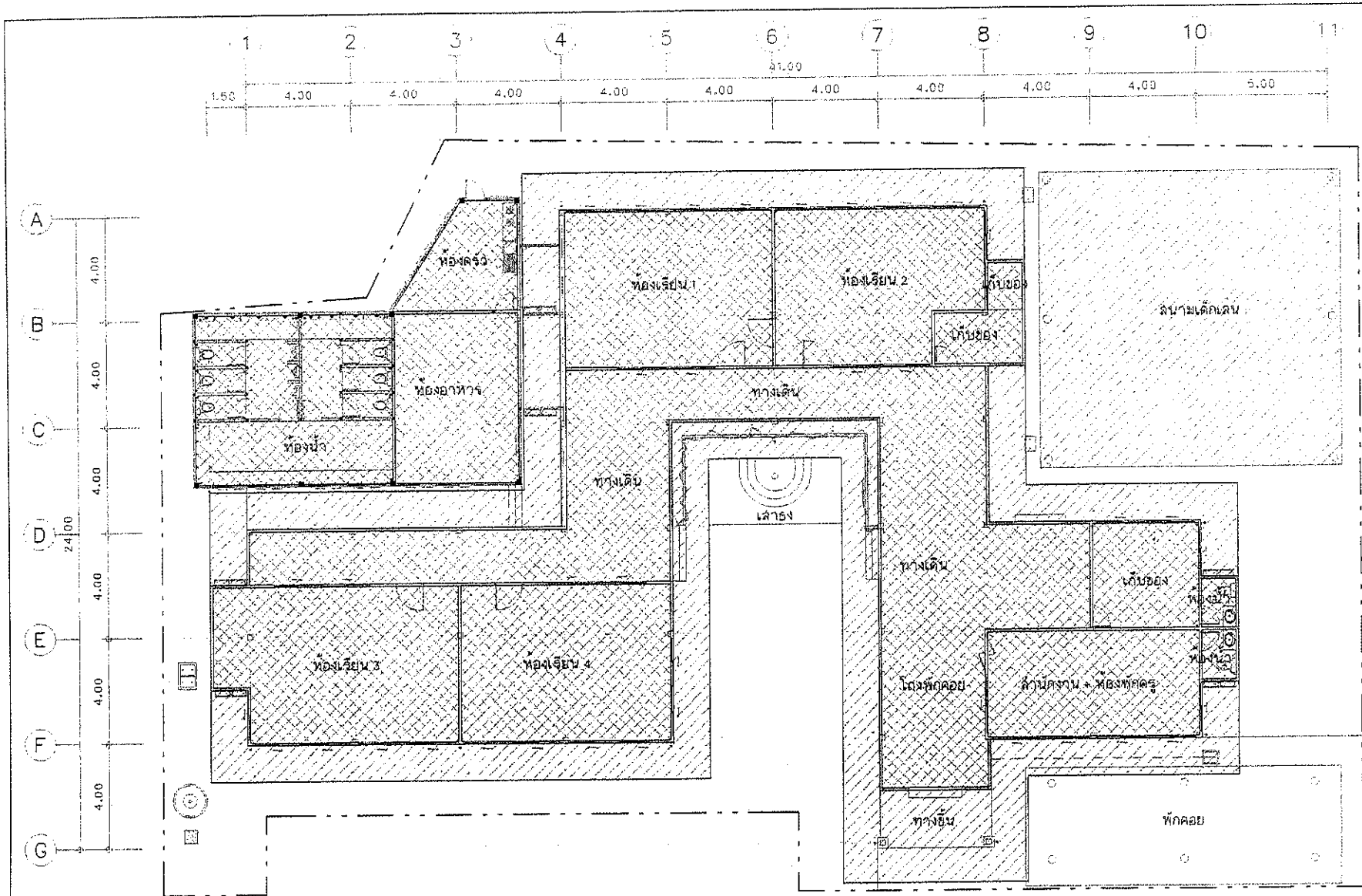

สัญลักษณ์	รายการวัสดุในการก่อสร้าง
	บริเวณที่ทำการจัดฝ้าเพดาน พร้อมโครงเคร่า (ภายในอาคาร)
	บริเวณที่ทำการจัดฝ้าเพดาน พร้อมโครงเคร่า (ภายนอกอาคาร)
	พื้นที่รวมทั้งภายในและภายนอก ประมาณ 830.00 ตารางเมตร

แปลนติดตั้งฝ้าเพดาน  
SCALE 1:150

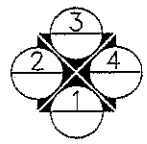

สำนักงานการช่างพลบกลางนครปากเกร็ด	
โครงการ ปรับปรุงอาคารศูนย์พัฒนาเด็กเล็กเทศบาลนครปากเกร็ด ๒ (ประเภทสหราษฎร์)	
สถานที่ตั้งโครงการ บริเวณอาคารศูนย์พัฒนาเด็กเล็กเทศบาลนครปากเกร็ด ๒ (ประเภทสหราษฎร์) ส.บางตลาด อ.ปากเกร็ด จ.นนทบุรี	
สำรวจ	 (นายพงษ์ทอง พงษ์ทองทอง)
เขียนแบบ	 (นายชัยพงษ์ แจ่มจาง)
หัวหน้างานจัดทำแบบ	 (นายจิรภรณ์ สมศักดิ์)
สถาปนิก	 (นางสาวประภัสสร นนทจันทร์)
วิศวกรโยธา	 (นายชวาทย์ กุลสิทธิ์)
หัวหน้าฝ่ายวิศวกรรม	 (นายเจน จำลองจาง)
ผู้อำนวยการส่วนควบคุมการก่อสร้าง	 (นายวิวัฒน์ รุ่งเรือง)
ผู้อำนวยการสำนักการช่าง	 (นายมนตรี ทรัพย์สิน)
ปลัดเทศบาล	 (นายสุทธิ บุญสิทธิ์ไชย)
นายกเทศมนตรี	 (นายชัย นนทจันทร์)
ทะเบียนแบบเลขที่	รับ / เดือน / ปี
กศ. ๑3 / 2563	8 / 7 / 2563
แผ่นที่	รวม
09	25

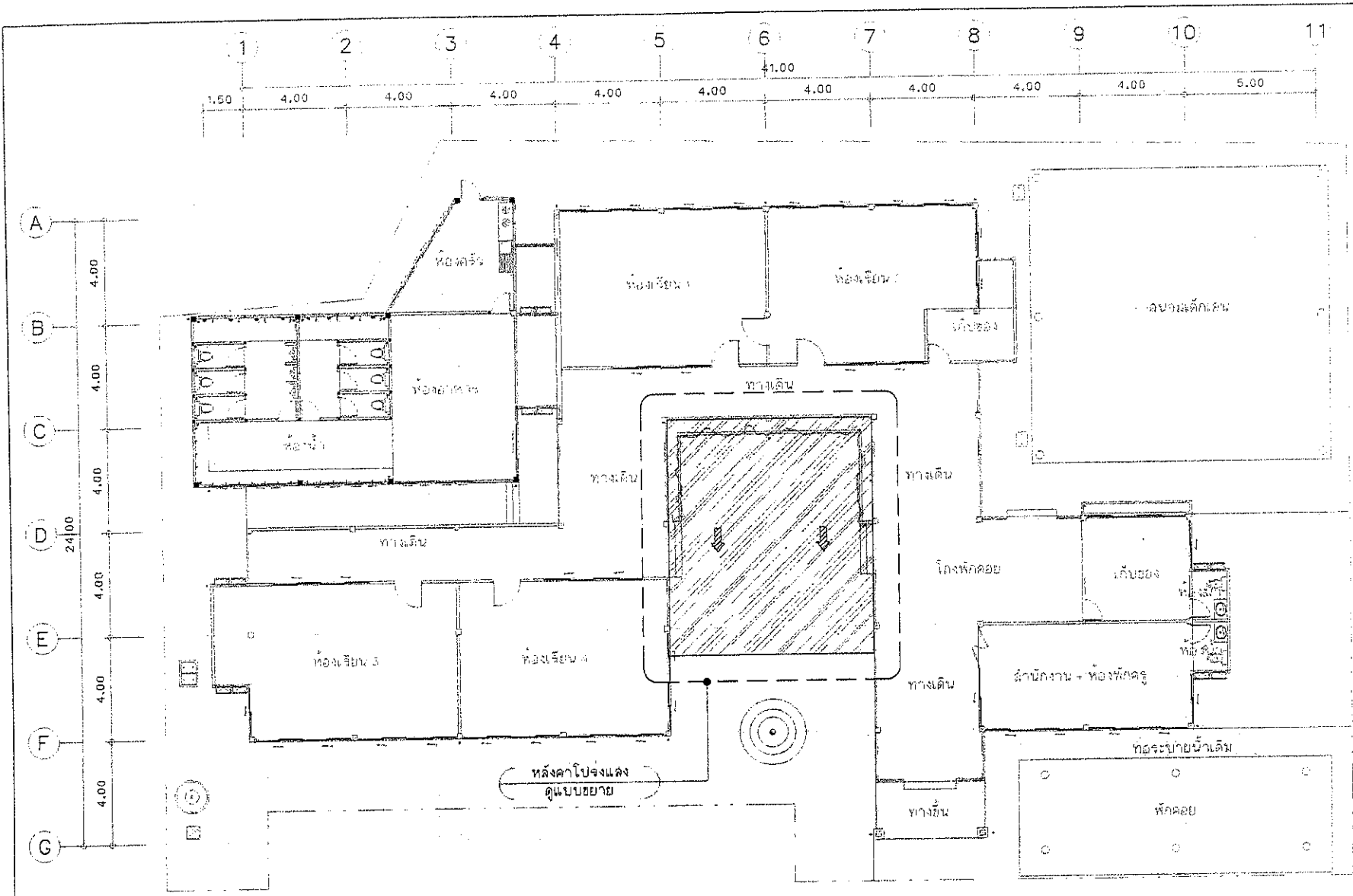

แปลนติดตั้งหลังคาโปร่งแสง

SCALE 1:150

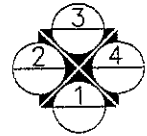

สัญลักษณ์	รายการวัสดุในการก่อสร้าง
	ติดตั้งหลังคาโปร่งแสง (SKY-LIGHT) ความหนาไม่น้อยกว่า ๖๐ มม. พื้นที่ประมาณ 70.00 ตารางเมตร โดยผู้รับจ้างต้องเสนอขออนุมัติ รูปแบบและสีหลังคาต่อผู้ควบคุมงานและคณะกรรมการตรวจรับผล ก่อนทำการติดตั้ง

สำนักงานช่างเทศบาลนครปากเกร็ด	
โครงการ ปรับปรุงอาคารศูนย์พัฒนาเด็กเล็กเทศบาลนครปากเกร็ด ๒ (ประชิดคลองบาง)	
สถานที่ตั้งโครงการ บริเวณอาคารศูนย์พัฒนาเด็กเล็กเทศบาลนครปากเกร็ด ๒ (ประชิดคลองบาง) ต.บางตลาด อ.ปากเกร็ด จ.นนทบุรี	
สำรวจ	 (นายทนตทนต ทนตทนตทนต)
เขียนแบบ	 (นายชัยชัยชัย ชัยชัยชัย)
หัวหน้างานจัดทำแบบ	 (นายศรีศรีศรีศรี สรศรีศรี)
สถาปนิก	 (นางนงนงนงนง นนทนนท)
วิศวกรโยธา	 (นายอนุอนุอนุ อนุอนุ)
หัวหน้าฝ่ายวิศวกรรม	 (นายอนุอนุอนุ อนุอนุ)
ผู้อำนวยการควบคุมการก่อสร้าง	 (นายอนุอนุอนุ อนุอนุ)
ผู้อำนวยการสำนักงานช่าง	 (นายอนุอนุอนุ อนุอนุ)
ปลัดเทศบาล	 (นายอนุอนุอนุ อนุอนุ)
นายกเทศมนตรี	 (นายอนุอนุอนุ อนุอนุ)
ทะเบียนแบบเลขที่	จก / เดือน / ปี
กค. ๐3 / 2563	8 / 7 / 2563
แผ่นที่	จวม
10	25

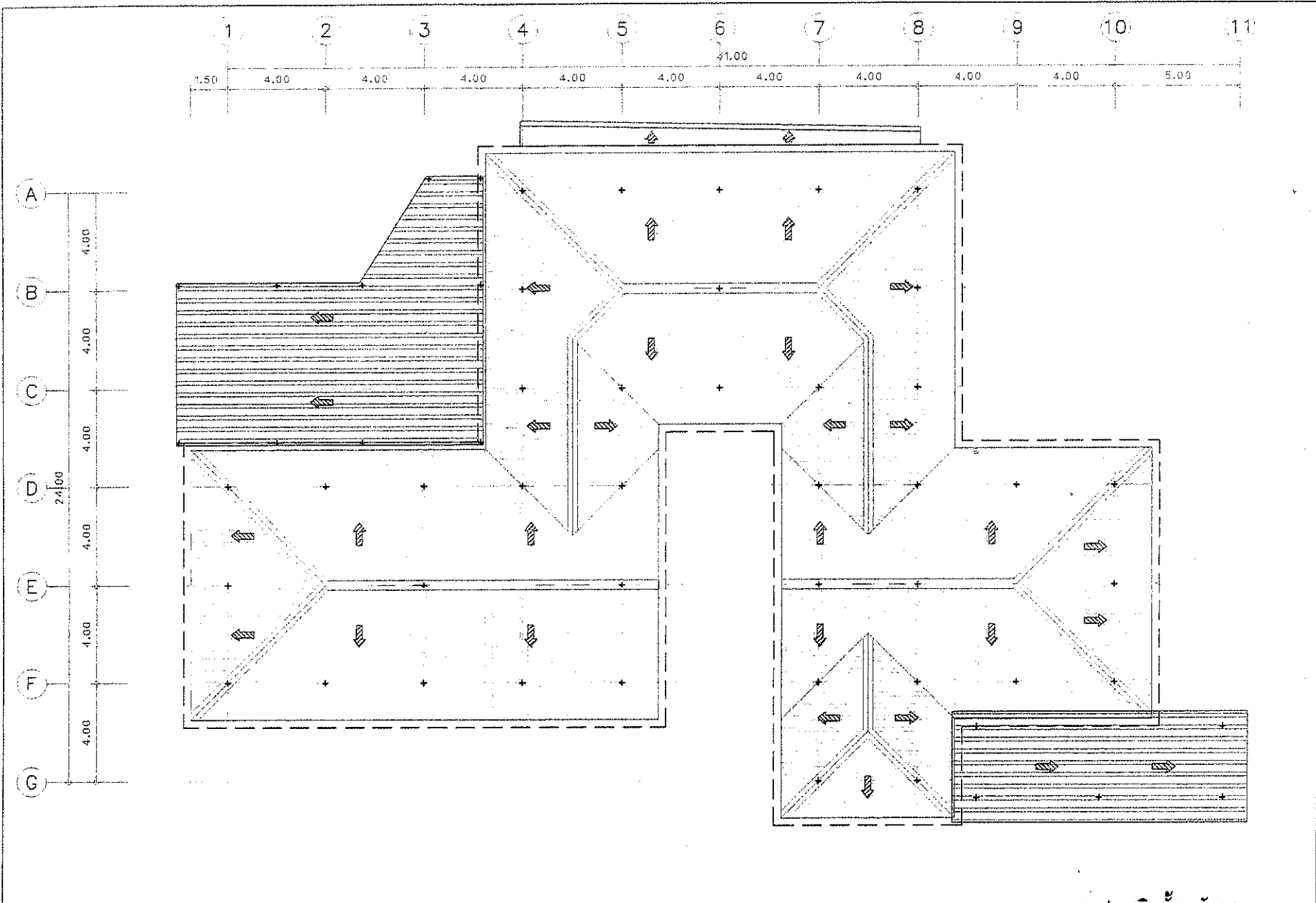

สัญลักษณ์	รายการวัสดุในการก่อสร้าง
	ติดตั้งหลังคาเมทัลชีทเคลือบสี หนาไม่น้อยกว่า 0.4 มม.
	พร้อมติดตั้งฉนวนกันความร้อน PU 25 มม. พื้นทีประมาณ 864.00 ตารางเมตร
	และซ่อมแซมโครงสร้างเหล็กหลังคาทาลิกกับลิ้มบางส่วน (โดยการพิจารณาของผู้ควบคุมงาน)
	ติดตั้งเชิงชายไม้สำเร็จรูป ความยาวประมาณ 135.00 เมตร

แปลนติดตั้งหลังคา  
SCALE 1:150

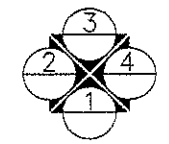



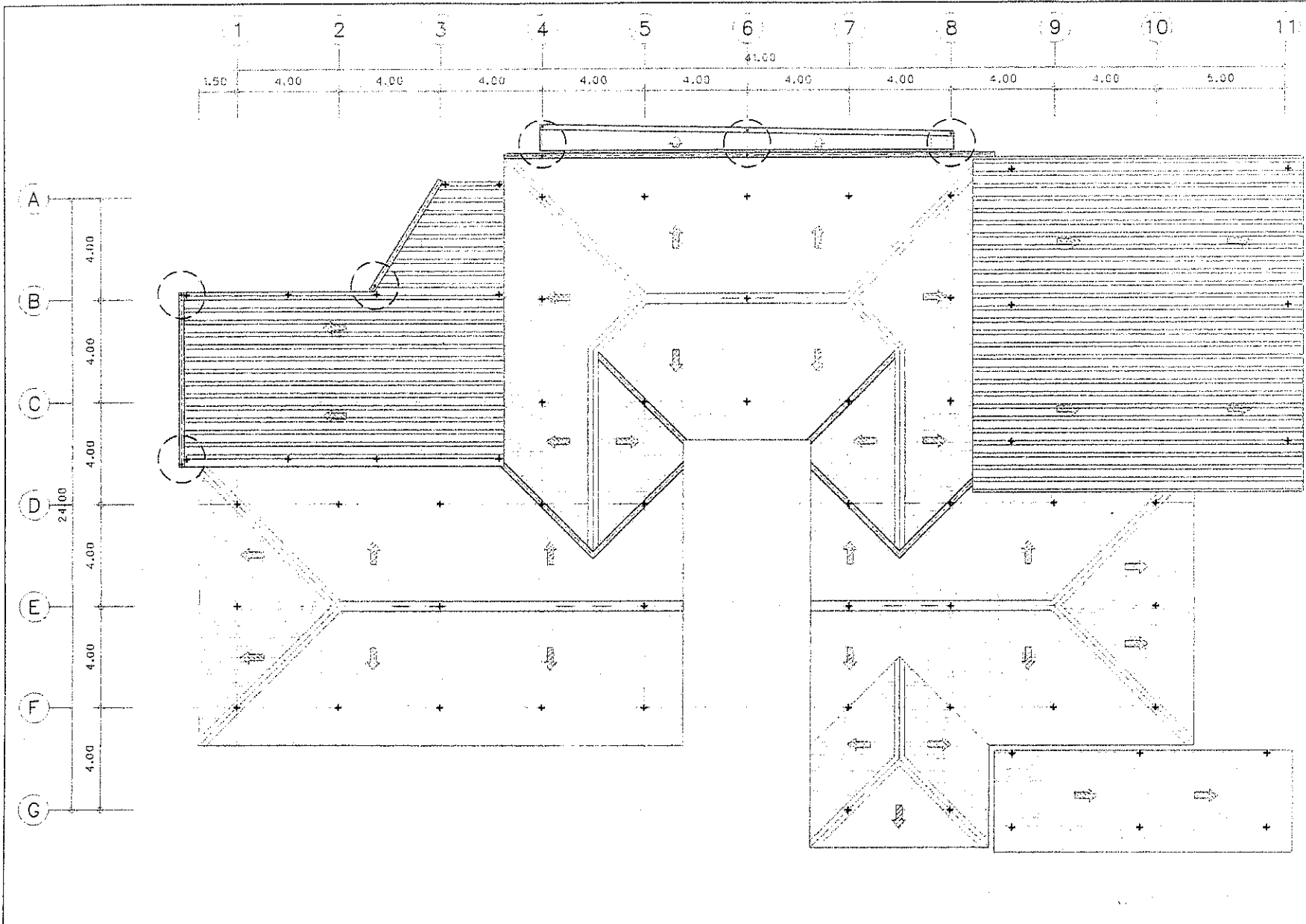





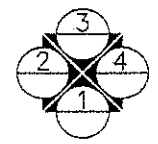

ดำเนินการช่าง ทศบาลนครปากเกร็ด	
โครงการ ปรับปรุงอาคารศูนย์พัฒนาเด็กเล็ก ทศบาล นครปากเกร็ด ๒ (ประจำองค์การบริหาร)	
สถานที่ตั้งโครงการ บริเวณอาคารศูนย์พัฒนาเด็กเล็ก ทศบาล นครปากเกร็ด ๒ (ประจำองค์การบริหาร) ต.ปากตลาด อ.ปากเกร็ด จ.นนทบุรี	
สำรวจ	
(นายพงษ์ภรณ์ พงษ์พรหมบาท)	
เขียนแบบ	
(นายอัครวิทย์ แจงสว่าง)	
หัวหน้างานจัดทำแบบ	
(นายธีรภรณ์ สมศักดิ์)	
สถาปนิก	
(นางสาวประภัสสร นนทจันทร์)	
วิศวกรโยธา	
(นายอนุวัฒน์ ภูรศักดิ์)	
หัวหน้าฝ่ายวิศวกรรม	
(นายเจน จังทองงาม)	
ผู้อำนวยการควบคุมการก่อสร้าง	
(นายวิศิษฐ์ ชัยรุ่งเรือง)	
ผู้อำนวยการสำนักช่าง	
(นายบทกร หวังพิริยะ)	
ปลัดเทศบาล	
(นายสุวิทย์ บุญศิริโชติ)	
นายก เทศมนตรี	
(นายวิชัย บรรดาศักดิ์)	
ทงเขียนแบบเลขที่	รับ / เดือน / ปี
กค. ๑๖ / ๒๕๖๓	๘ / ๗ / ๒๕๖๓
แผ่นที่	รวม
๑๑	๒๕

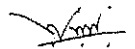
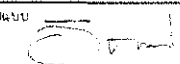
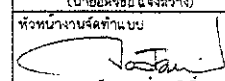

สัญลักษณ์	รายการวัดในโครงการก่อสร้าง
	ติดตั้งวางระบายน้ำฝนพร้อมตะเข้รางล้นเตล็ด หน้า 1 มม. กว้าง 6 นิ้ว พร้อมอุปกรณ์ยึดติด
	ความยาวประมาณ 72.00 เมตร
○	ตำแหน่งท่อระบายน้ำ

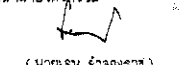
แปลนติดตั้งวางระบายน้ำฝน  
SCALE 1:150



	
สำนักการช่างเทศบาลนครปากเกร็ด	
โครงการ ปรับปรุงอาคารศูนย์พัฒนาเด็กเล็กเทศบาลนครปากเกร็ด ๒ (ประชาสงเคราะห์)	
ลักษณะที่ส่งโครงการ ปรับปรุงอาคารศูนย์พัฒนาเด็กเล็กเทศบาลนครปากเกร็ด ๒ (ประชาสงเคราะห์) ต.บางตลาด อ.ปากเกร็ด จ.นนทบุรี	
สำรวจ  (นายพงษ์ภรณ์ พงศ์ทรงหมาน)	
เขียนแบบ  (นายอัษฎชัย แจ้งสว่าง)	
หัวหน้างานจัดทำแบบ  (นายวิรัชกรณ วัฒนศิริ)	
สถาปนิก	สัญญาบัตร  (นางสาวประภากร มนพจิตร)
วิศวกรโยธา	สัญญาบัตร  (นายอนาณิ กุลสุทธิ)
หัวหน้าฝ่ายวิศวกรรม	สัญญาบัตร  (นายธน จ้างทอง)
ผู้อำนวยการควบคุมการก่อสร้าง	สัญญาบัตร  (นายวิศว์ ชัยรุ่งเรือง)
ผู้อำนวยการสำนักช่าง	เห็นชอบ  (นายพนทกร พริ้งพราย)
ปลัดเทศบาล	เห็นชอบ  (นายสุภัทร บุญศิริโชค)
นายกเทศมนตรี	อนุมัติ  (นายวิชัย นพพรศาสตร์)
ทะเบียนแบบเลขที่	วัน / เดือน / ปี
กส. ๑3 / 25๖3	๘ / 7 / 25๖3
แผ่นที่	รวม
12	25

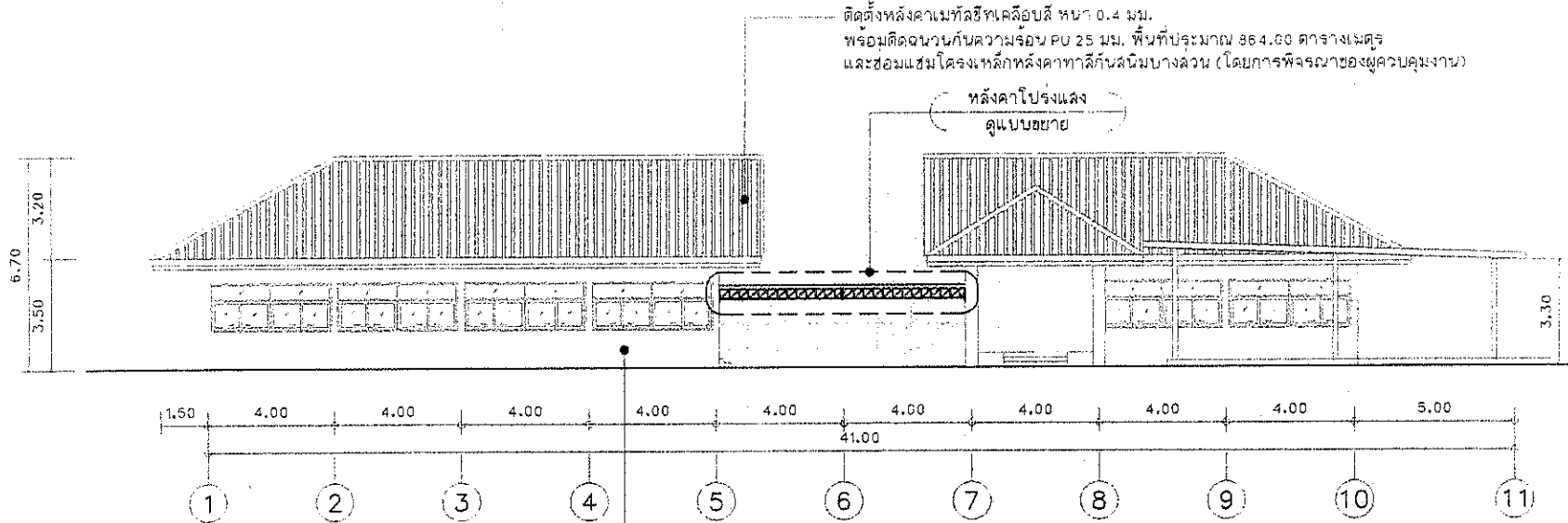

ทาสีน้ำอะครีลิคและสีน้ำมันรั้วและอาคาร ทั้งภายในและภายนอกอาคาร พื้นที่ประมาณ 1,362.00 ตารางเมตร

**รูปด้าน-1**  
SCALE 1:150

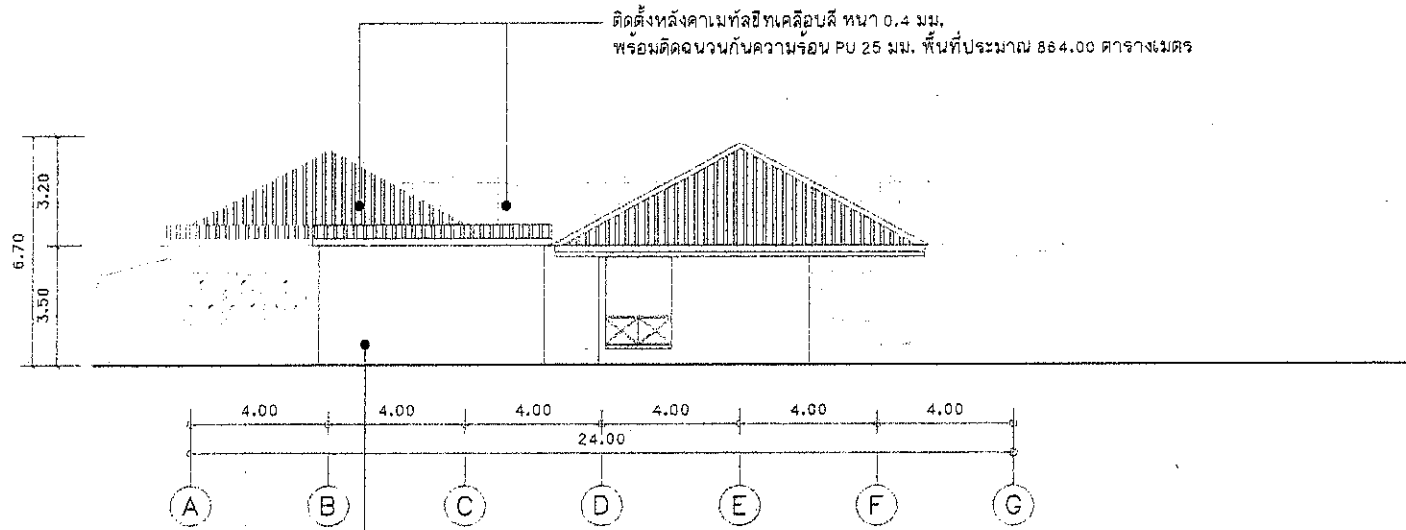

ทาสีน้ำอะครีลิคและสีน้ำมันรั้วและอาคาร ทั้งภายในและภายนอกอาคาร พื้นที่ประมาณ 1,362.00 ตารางเมตร

**รูปด้าน-2**  
SCALE 1:150



สำนักงานข้าราชการพลเรือนกรุงเทพมหานคร	
โครงการ ปรับปรุงอาคารศูนย์พัฒนาเด็กเล็กเทศบาลนครบางเขนเขต ๒ (ประชาสงเคราะห์)	
สถานที่ตั้งโครงการ บริเวณอาคารศูนย์พัฒนาเด็กเล็กเทศบาลนครบางเขนเขต ๒ (ประชาสงเคราะห์) ต.บางตลาด อ.ปากเกร็ด จ.นนทบุรี	
สำรวจ  (นายพงศ์กฤษณ์ พงศ์ธรรมนานอง)	
เขียนแบบ  (นายอัษฎชัย แจ็งหลวง)	
หัวหน้างานจัดทำแบบ  (นายอัษฎชัย แจ็งหลวง)	
สถาปนิก	อธิบดี
(นางสาวประภาพร นนทจันทร์)	
วิศวกรโยธา	อธิบดี
(นายอนุชาติ กุลฤทธิ์)	
หัวหน้าฝ่ายวิศวกรรม	สำรวจ
(นายเจน จ่างองราช)	
ผู้อำนวยการควบคุมงานก่อสร้าง	สำรวจ
(นายวิศิษฐ์ ชัยรุ่งเรือง)	
ผู้อำนวยการสำนักงานช่าง	ช่างประกอบ
(นายบทกร ธีรพัฒน์)	
ปลัดเทศบาล	จ.นครพนม
(นายอนุพงษ์ บุญศิริชูโชค)	
นายกเทศมนตรี	อธิบดี
(นายวิชัย บวรคำศักดิ์)	
ทะเบียนแบบเลขที่	รับ / เดือน / ปี
กส. ๑3 / 25๖3	6 / 7 / 25๖3
แผ่นที่	รวม
13	26



ทำสีน้ำอะครีลิคและสีน้ำมันจั่วและอาคาร  
ทั้งภายในและภายนอกอาคาร พื้นที่ประมาณ 1,362.00 ตารางเมตร

ติดตั้งหลังคาเมทัลชีทเคลือบสี หน้า 0.4 มม.  
พร้อมติดตั้งฉนวนกันความร้อน PU 25 มม. พื้นที่ประมาณ 864.00 ตารางเมตร  
และซ่อมแซมโครงเหล็กหลังคาทาสีกันสนิมบางส่วน (โดยการพิจารณาของผู้ควบคุมงาน)

ตำแหน่งปรับปรุงปิดช่องเปิดอาคาร  
ดูแบบขยาย

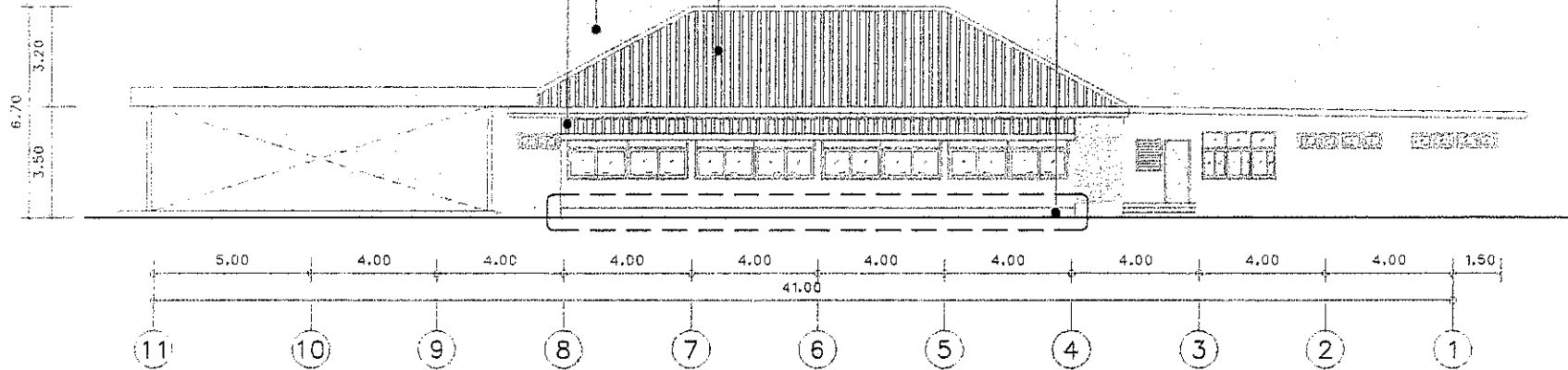

รูปด้าน-3  
SCALE 1:150

ติดตั้งหลังคาเมทัลชีทเคลือบสี หน้า 0.4 มม.  
พร้อมติดตั้งฉนวนกันความร้อน PU 25 มม. พื้นที่ประมาณ 864.00 ตารางเมตร

ผนังตกแต่งบริเวณลานเด็กเล่น  
ดูแบบขยาย

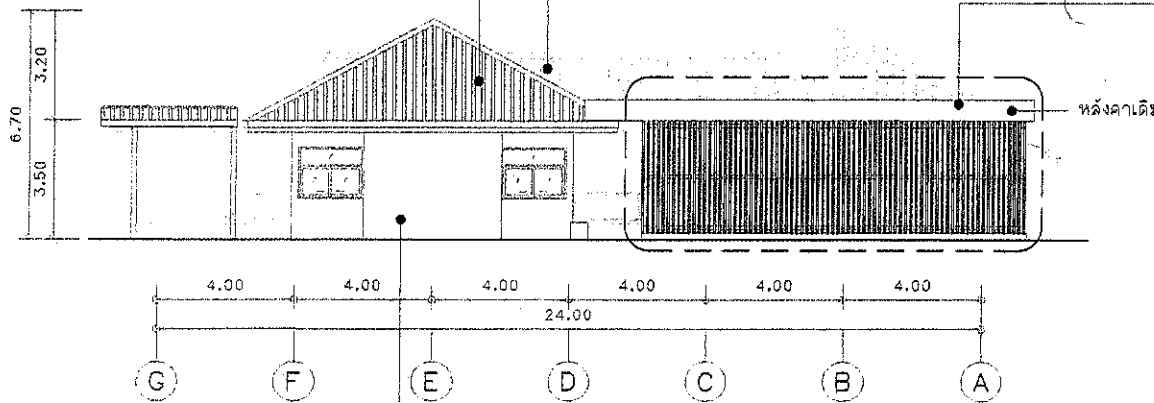

ทำสีน้ำอะครีลิคและสีน้ำมันจั่วและอาคาร  
ทั้งภายในและภายนอกอาคาร พื้นที่ประมาณ 1,362.00 ตารางเมตร

รูปด้าน-4  
SCALE 1:150



สำนักการช่าง ทดสอบครบทุกเครื่อง	
โครงการ ปรับปรุงอาคารศูนย์พัฒนาเด็กเล็กเทศบาลนครนนทบุรี ๒ (ระยะหลังสร้าง)	
สถานที่ตั้งโครงการ บริเวณอาคารศูนย์พัฒนาเด็กเล็กเทศบาลนครนนทบุรี ๒ (ระยะหลังสร้าง) ต.บางตลาด อ.ปากเกร็ด จ.นนทบุรี	
สำรวจ	
เขียนแบบ	
หัวหน้างานจัดทำแบบ	
สถาปนิก	
วิศวกรโยธา	
หัวหน้าฝ่ายวิศวกรรม	
ผู้อำนวยการควบคุมควบคุมกลางก่อสร้าง	
ผู้อำนวยการสำนักการช่าง	
ปลัดเทศบาล	
นายกเทศมนตรี	
ทะเบียนแบบเลขที่	วัน / เดือน / ปี
กส. ๑3 / 25๑3	8 / 7 / 25๑3
แผ่นที่	รวม
14	25

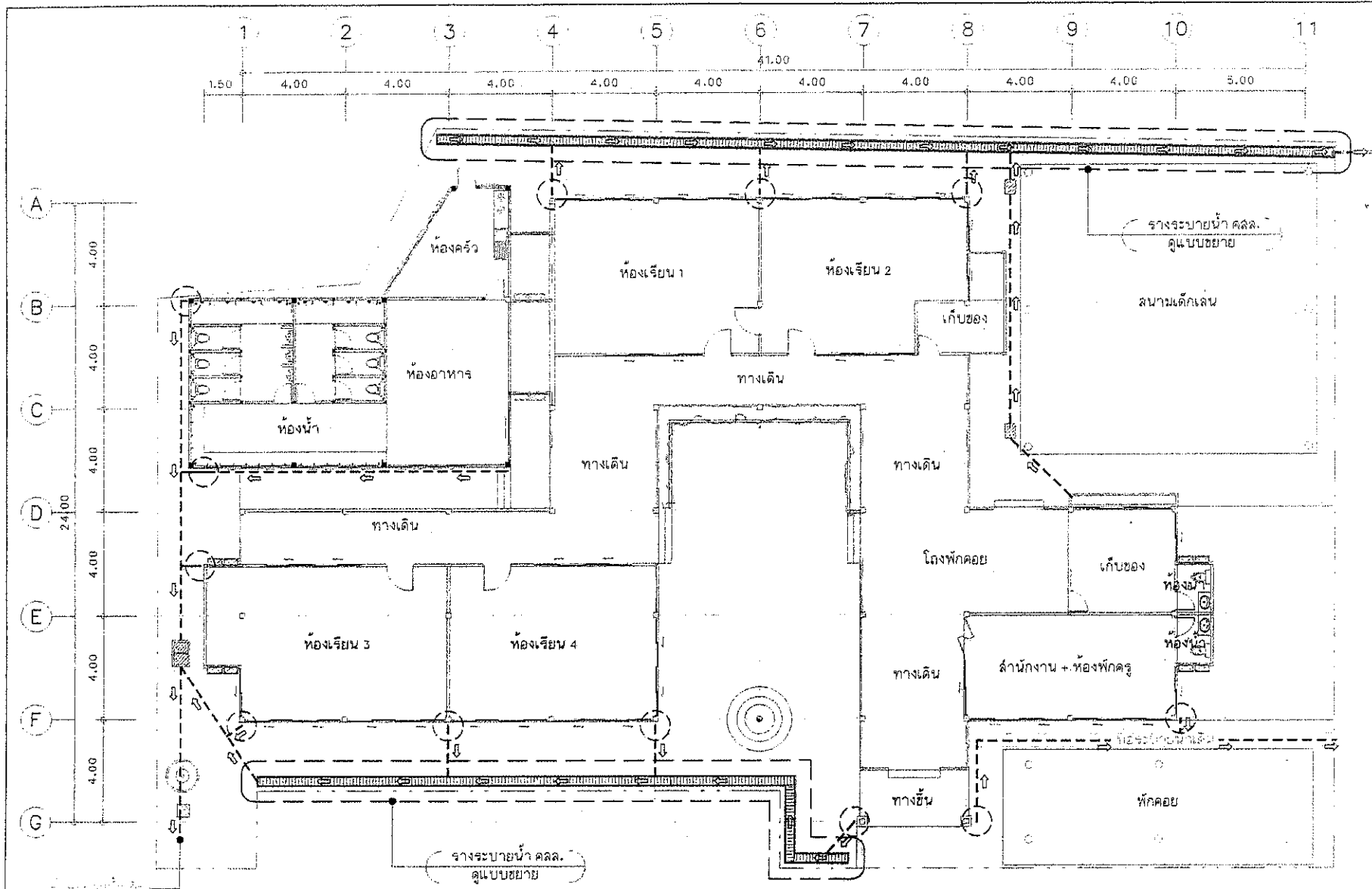

สัญลักษณ์	รายการวัสดุในการก่อสร้าง
---	วางท่อระบายน้ำพีวีซี ๒ นิ้ว (แบบฝังพื้น) ความยาวรวมประมาณ 36.00 เมตร
○	จุดเชื่อมต่อระหว่างท่อน้ำฝนกับท่อระบายน้ำพีวีซี ๒ นิ้ว (แบบฝังพื้น) จำนวน 12 จุด
⇐	ทิศทางการลาดเอียงท่อระบายน้ำพีวีซี ๒ นิ้ว (แบบฝังพื้น)

แปลนปรับปรุงระบบระบายน้ำ  
SCALE 1:150

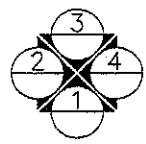

สำนักงานช่าง ทบกลางนครปากเกร็ด

โครงการ  
ปรับปรุงอาคารศูนย์พัฒนาเด็กเล็กเทศบาลนครปากเกร็ด ๒ (ประชาสงเคราะห์)

สถานที่ตั้งโครงการ  
บริเวณอาคารศูนย์พัฒนาเด็กเล็กเทศบาลนครปากเกร็ด ๒ (ประชาสงเคราะห์) ต.บางพลีใหญ่ อ.ปากเกร็ด จ.นนทบุรี

สำรวจ  
  
(นายทศพรพงษ์ พงษ์พรหมนาถ)

เขียนแบบ  
  
(นายอัครชัย แจ่มจาง)

หัวหน้างานจัดทำแบบ  
  
(นายธีรจักรกริช ภูมิศักดิ์)

สถาปนิก  
  
(นางสาวประภากร นนทจันทร์)

วิศวกรโยธา  
  
(นายอนุชา ภูคชสิทธิ์)

หัวหน้าฝ่ายวิศวกรรม  
  
(นายเจน จ่าทองราช)

ผู้อำนวยการส่วนควบคุมการก่อสร้าง  
  
(นายวิวัฒน์ ชัยรุ่งเรือง)

ผู้อำนวยการสำนักงานช่าง  
  
(นายอนุกร พงษ์พรหม)

ปลัดเทศบาล  
  
(นายสุรพงษ์ บุญวิจิตร)

นายกเทศมนตรี  
  
(นายวิชัย บวงศาศักดิ์)

ทะเบียนแบบเลขที่	รับ / เดือน / ปี
กส. ๑3 / 2563	8 / 7 / 2563
แผ่นที่	รวม
15	28



สำนักงานการช่างเทคนิคกลางปทุมธานี

โครงการ  
ปรับปรุงอาคารศูนย์พัฒนาเด็กเล็กเทศบาล  
นครปทุมธานี ๒ (ระยองนคราพร)

สถานที่ตั้งโครงการ  
บริเวณอาคารศูนย์พัฒนาเด็กเล็กเทศบาล  
นครปทุมธานี ๒ (ระยองนคราพร)  
อ. บางบาล จ. ปทุมธานี

สำรวจ  
  
(นายพงษ์ศักดิ์ พงษ์ทองนาก)

เขียนแบบ  
  
(นายอัครชัย แจ้งสว่าง)

หัวหน้างานจัดทำแบบ  
  
(นายวิฑูรย์ คุ้มคำ)

สถาปนิก  
  
(นางสาวบระกาศ นนทจันทร์)

วิศวกรโยธา  
  
(นายอนุวัฒน์ กลลภณี)

หัวหน้าฝ่ายวิศวกรรม  
  
(นายเจน จำลองราช)

ผู้อำนวยการส่วนควบคุมการก่อสร้าง  
  
(นายวิศิษฐ์ ชัยรุ่งเรือง)

ผู้อำนวยการสำนักงานการช่าง  
  
(นายพชร วงษ์ทวีชัย)

ปลัดเทศบาล  
  
(นายสุรินทร์ สุทธิชัยใส)

นายก  
เทศมนตรี  
  
(นายวิชัย บงจตุรศักดิ์)

ทะเบียนแบบเลขที่ กส. ๑๓ / ๒๕๖๓

วันที่ ๘ / ๗ / ๒๕๖๓

แผ่นที่ ๑๖ / ๒๕

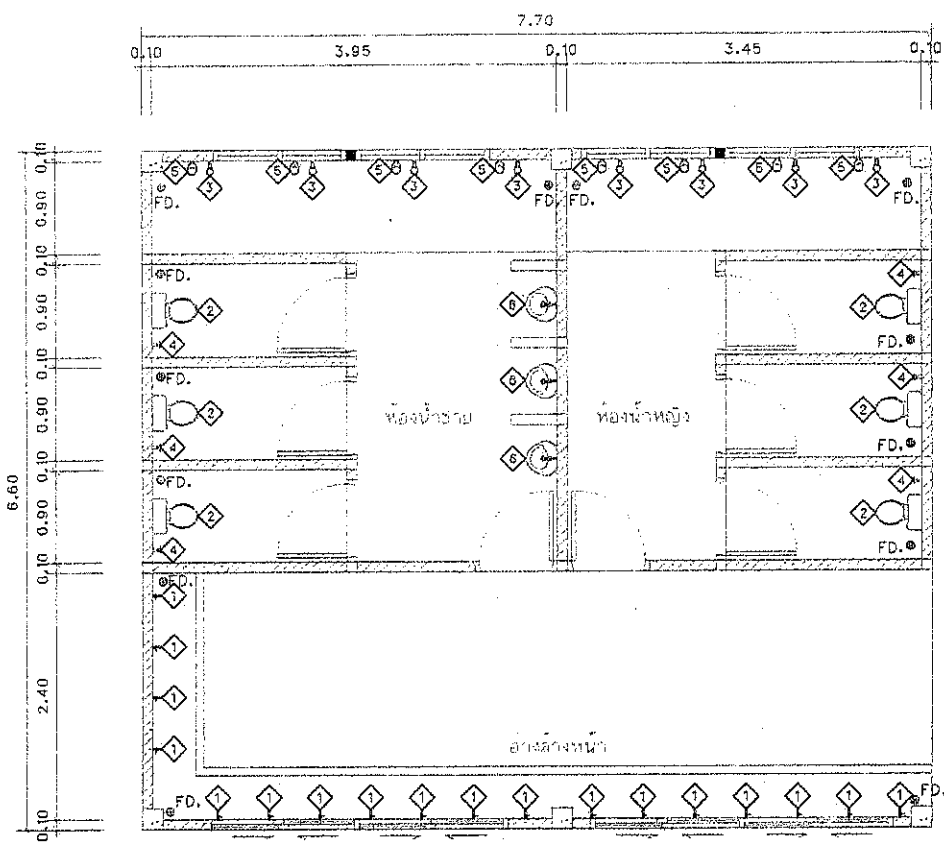

แบบขยายงานปรับปรุงห้องน้ำ  
SCALE 1:50

สัญลักษณ์	รายการวัสดุในการก่อสร้าง	จำนวน
1	รื้อก๊อกเดิม และติดตั้งก๊อกน้ำใหม่จำนวน 18 ชุด	18 ชุด
2	รื้อโถชักโครกแบบนั่งราบ (เดิม) และติดตั้งโถชักโครกแบบนั่งราบ (สำหรับเด็ก) พร้อมอุปกรณ์ครบชุด	6 ชุด
3	รื้อฝักบัวอาบน้ำ (เดิม) และติดตั้งฝักบัวอาบน้ำ (ใหม่) พร้อมอุปกรณ์ครบชุด	8 ชุด
4	รื้อสายฉีดชำระ (เดิม) และติดตั้งสายฉีดชำระ (ใหม่) พร้อมอุปกรณ์ท่อแขวนครบชุด	6 ชุด
5	รื้อที่วางสบู่ (เดิม) และติดตั้งที่วางสบู่ (ใหม่) พร้อมอุปกรณ์ครบชุด	8 ชุด
FD.	รื้อตะแกรงดักผม (เดิม) และติดตั้งตะแกรงดักผม (ใหม่) พร้อมอุปกรณ์ครบชุด	13 ชุด
6	โถปัสสาวะ	3 ชุด

\*หมายเหตุ\*  
ก่อนติดตั้งอุปกรณ์ภายในห้องน้ำ โดยผู้รับจ้างจะต้องขออนุมัติใช้วัสดุอุปกรณ์ต่อผู้ควบคุมงาน และคณะกรรมการตรวจรับพัสดุ ก่อนทำการติดตั้งก่อนทำการติดตั้ง

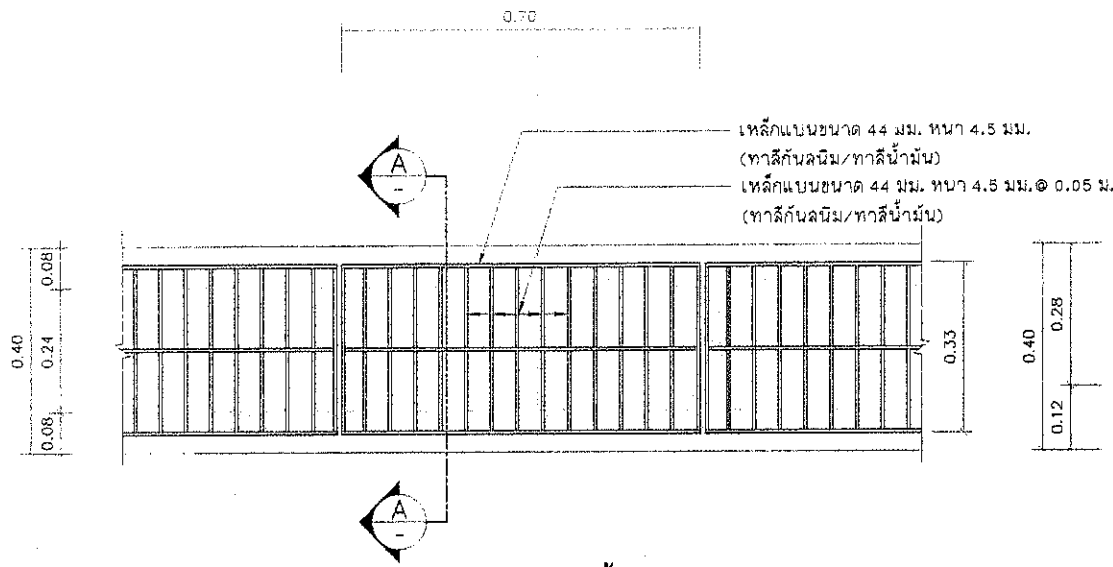

แบบขยายจางระบายน้ำ คสล.  
SCALE 1:10

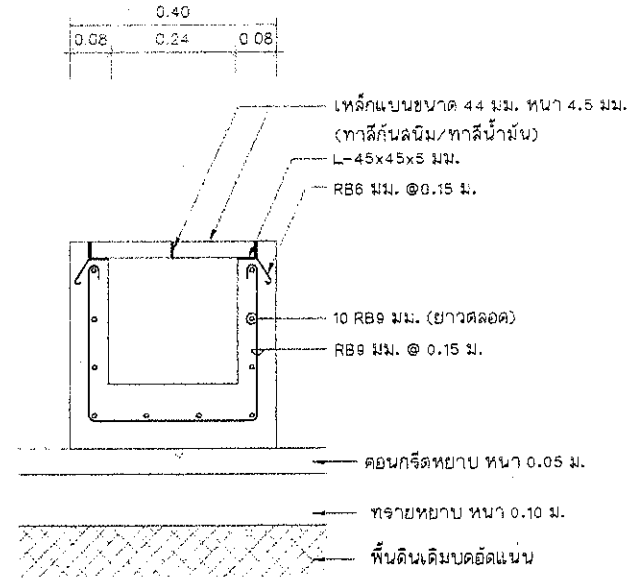

รูปตัด-A  
SCALE 1:10

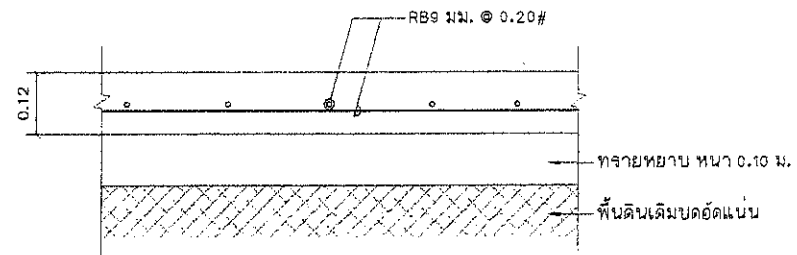

แบบขยายโครงสร้างพื้นอาคาร  
SCALE 1:10



สำนักการช่าง ทดสอบครุภัณฑ์

โครงการ  
ปรับปรุงอาคารผู้พัฒนาเมืองเทศบาลนครปากเกร็ด ๓ (ระดมสิ่งครุภัณฑ์)

สถานที่ตั้งโครงการ  
บริเวณอาคารศูนย์พัฒนาเด็กเล็กเทศบาลนครปากเกร็ด ๓ (ระดมสิ่งครุภัณฑ์) ต.บางตลาด อ.ปากเกร็ด จ.นนทบุรี

สำรวจ  
*[Signature]*  
(นายทศกรณ์ พงษ์พรหมนาก)

เขียนแบบ  
*[Signature]*  
(นายอัครชัย แจ่มจวาง)

หัวหน้างานสถาปัตย์  
*[Signature]*  
(นายธีรวิทย์ สันต์ศักดิ์)

สถาปนิก  
*[Signature]*  
(นางสาวบงกชภาย นนทจินทร์)

วิศวกรโยธา  
*[Signature]*  
(นายอนุวัฒน์ กลลฤทธิ์)

หัวหน้าฝ่ายวิศวกรรม  
*[Signature]*  
(นายเจน จำลองจาช)

ผู้อำนวยการควบคุมงานก่อสร้าง  
*[Signature]*  
(นายวิฑูร์ ชัยรุ่งเรือง)

ผู้อำนวยการสำนักการช่าง  
*[Signature]*  
(นายบทกษ ทรัพย์ทวี)

ปลัดเทศบาล  
*[Signature]*  
(นายธีร พงษ์วิจิตรโค)

นายกเทศมนตรี  
*[Signature]*  
(นายวิชัย บรรดาศักดิ์)

ทะเบียนแบบเลขที่	รับ / เดือน / ปี
กล. ๑3 / 2563	8 / 7 / 2563
แผ่นที่	รวม
17	25

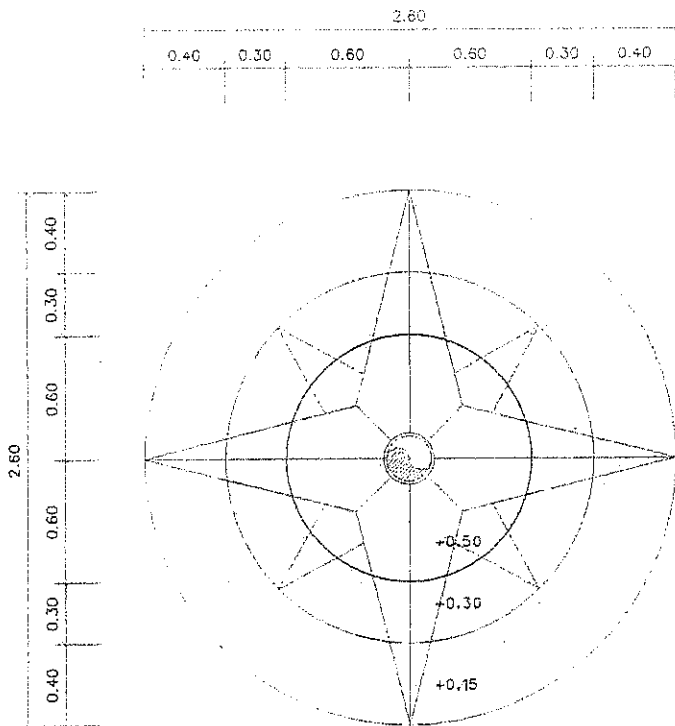

**แปลนพื้นฐานเสาธงชาติ**  
SCALE 1:25

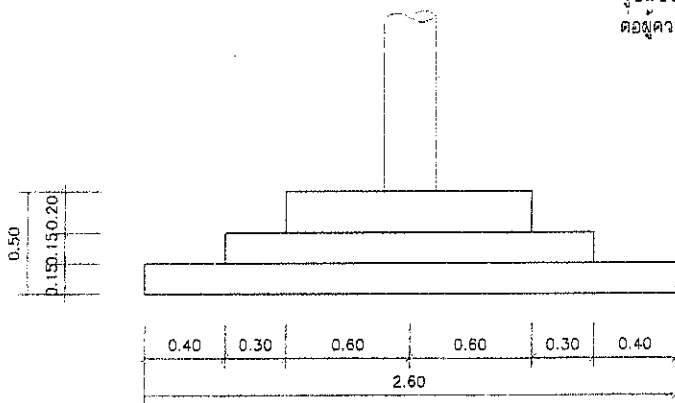

**รูปด้าน (ฐานเสาธงชาติ)**  
SCALE 1:25

**\* หมายเหตุ \***

พื้นฐานเสาธงชาติ เป็นพื้นทรายล้างลวดลาย โดยผู้รับจ้างจะต้องเสนอรูปแบบและลวดลายและสีทราย เป็นแบบ Shop Drawing ต่อผู้ควบคุมงานและคณะกรรมการตรวจรับพัสดุ ก่อนดำเนินการ



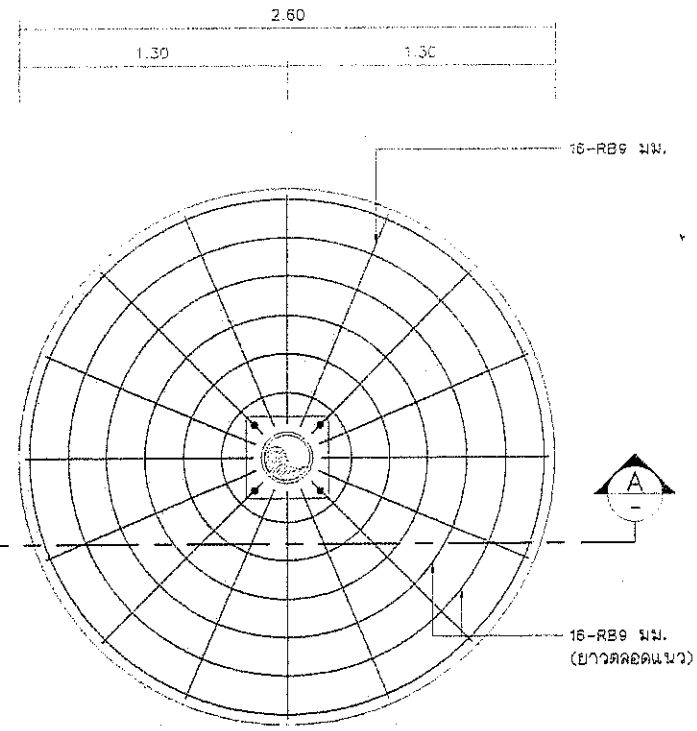

**แบบขยายฐานเสาธงชาติ**  
SCALE 1:25

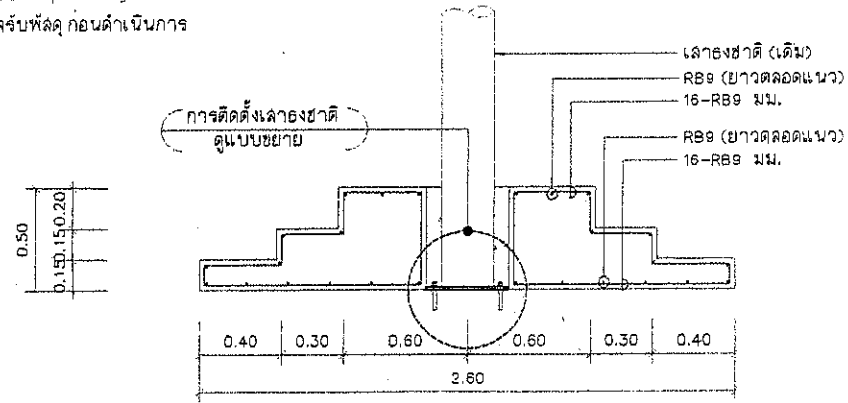

**แปลนโครงสร้างฐานเสาธงชาติ**  
SCALE 1:25

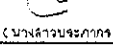
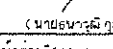
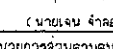
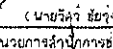
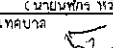
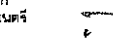
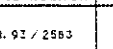

**รูปตัด-A**  
SCALE 1:25

	
สำนักงานการช่างเทคนิคนครปากเกร็ด	
โครงการ ปรับปรุงอาคารศูนย์พัฒนาเด็กเล็กเทศบาลนครปากเกร็ด ๒ (ประจำสำนักงาน)	
สถานที่ตั้งโครงการ บริเวณอาคารศูนย์พัฒนาเด็กเล็กเทศบาลนครปากเกร็ด ๒ (ประจำสำนักงาน) ต.บางตลาด อ.ปากเกร็ด จ.นนทบุรี	
สำรวจ  (นายพงศ์กรณ์ พงษ์พรหมนาถ)	
เขียนแบบ  (นายอัครชัย แจ้งดวง)	
หัวหน้างานจัดทำแบบ  (นายรัชชารักษ์ สัมภักดิ์)	
สถาปนิก  อ.อภินันท์ (นางสาวจรุญจกานท์ นนทสินทร์)	
วิศวกรโยธา  อ.อภินันท์ (นายอนุวัฒน์ กุลละชัย)	
หัวหน้าฝ่ายวิศวกรรม  อ.อภินันท์ (นายเนน จำลองหาญ)	
ผู้อำนวยการส่วนควบคุมการก่อสร้าง  อ.อภินันท์ (นายวิวัฒน์ ยี่หวุ่นเรือง)	
ผู้อำนวยการสำนักงานการช่าง  อ.อภินันท์ (นายพทกร ทรัพย์ระยอง)	
ปลัดเทศบาล  อ.อภินันท์ (นายสุพิศ บุญศิริโชค)	
นายกเทศมนตรี  อ.อภินันท์ (นายวิชัย บรรดาภิรมย์)	
ทะเบียนแบบเลขที่	วัน / เดือน / ปี
กส. ๑๓ / 25๖3	8 / 7 / 25๖3
แผ่นที่	รวม
16	25

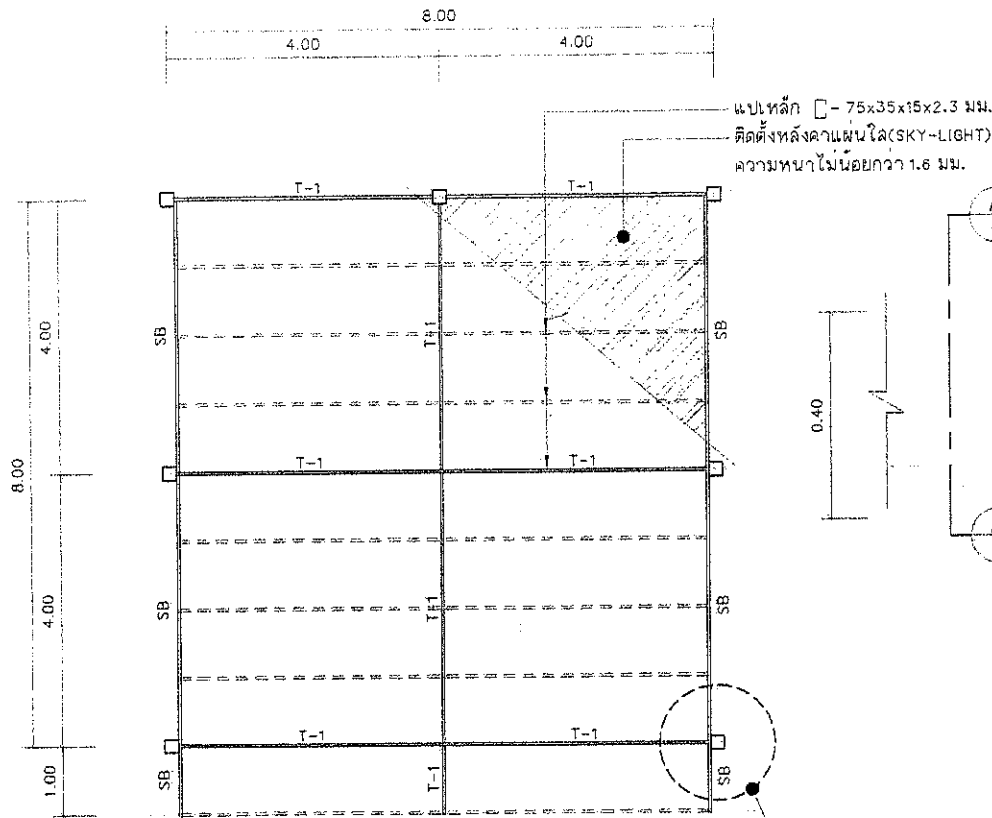

แบบขยายโครงหลังคา (ไปริ่งแลง)  
SCALE 1:75

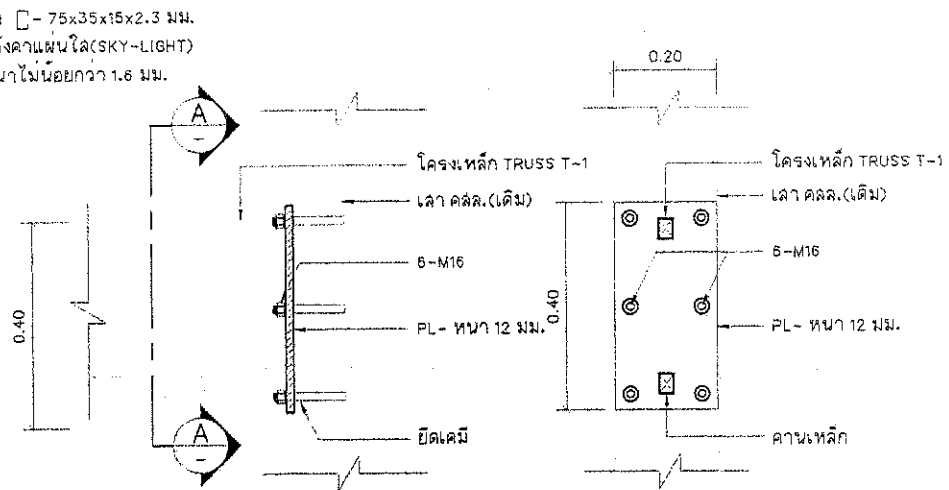

แบบขยายการติดตั้งโครงสร้างหลังคา  
SCALE 1:10

SB - อดีเหล็ก 75x38x3.2 มม.

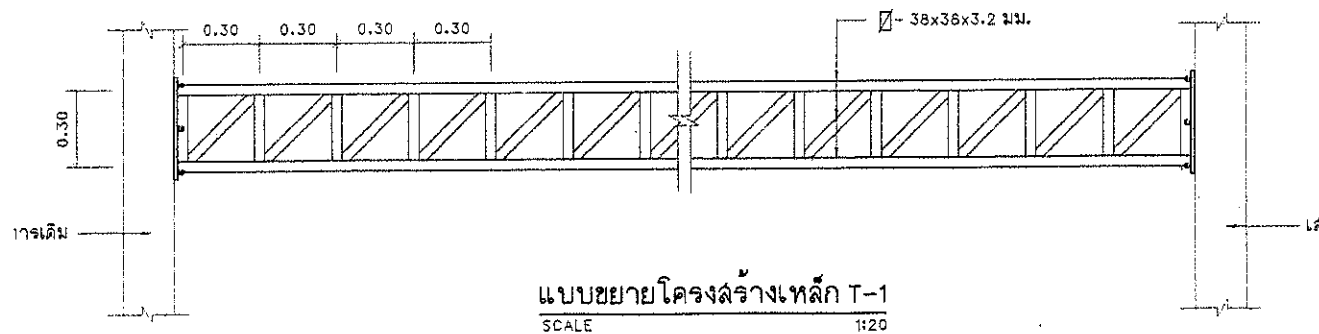

แบบขยายโครงสร้างเหล็ก T-1  
SCALE 1:20



สำนักการช่างเทศบาลนครปากเกร็ด	
โครงการ ปรับปรุงอาคารศูนย์พัฒนาเด็กเล็กเทศบาลนครปากเกร็ด ๒ ชั้นขยายอาคารเดิม	
สถานที่ตั้งโครงการ บริเวณอาคารศูนย์พัฒนาเด็กเล็กเทศบาลนครปากเกร็ด ๒ (ประชาสงเคราะห์) ต.บางตลาด อ.ปากเกร็ด จ.นนทบุรี	
สำรวจ	(นายพงษ์กรณ์ พงษ์พรหม)
เขียนแบบ	(นายอัครชัย แจ้งสว่าง)
หัวหน้างานจัดทำแบบ	(นายวิรัชภรณ์ สมศักดิ์)
สถาปนิก	อดิษฐ์ (นางสาวบุษยามาศ นนทบุรี)
วิศวกรโยธา	อดิษฐ์ (นายอนุชาติ กุลลาดี)
หัวหน้าฝ่ายวิศวกรรม	อดิษฐ์ (นายเจบ จ้างองอาจ)
ผู้อำนวยการควบคุมการก่อสร้าง	อดิษฐ์ (นายวิวัฒน์ ชัยรุ่งเรือง)
ผู้อำนวยการสำนักการช่าง	อดิษฐ์ (นายพนพร พงษ์พรหม)
ปลัดเทศบาล	อดิษฐ์ (นายประจักษ์ บุญสีหิโต)
นายกเทศมนตรี	อดิษฐ์ (นายวิชัย บงคงศักดิ์)
ทะเบียนแบบเลขที่	วัน / เดือน / ปี
กล. ๑3 / 2563	8 / 7 / 2563
แผ่นที่	รวม
19	25

จันทันเหล็ก 75 x 38 x 3.20 มม.  
 แบนเหล็ก □ - 75x35x5x2.3 มม.

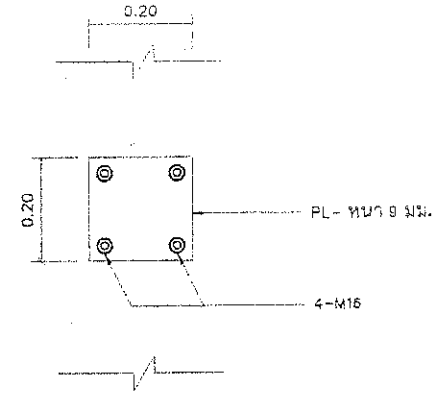
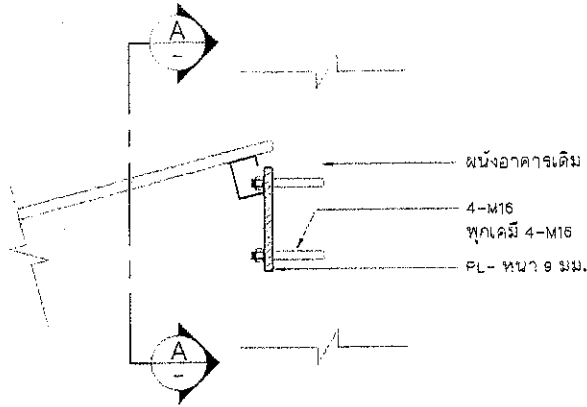
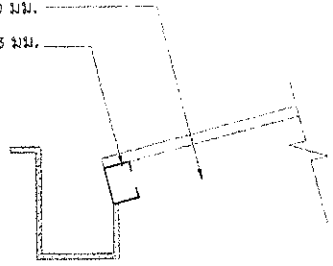

แบบขยาย โครงสร้างหลังค้ำด้านหลังอาคาร  
 SCALE 1:10

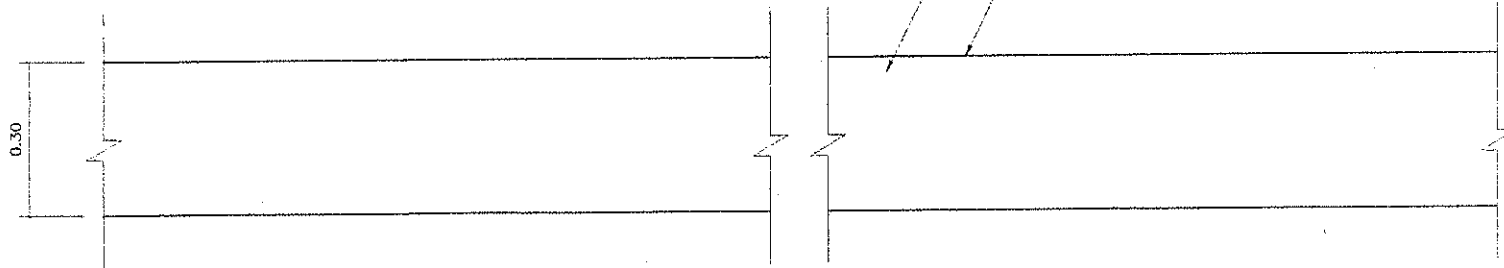
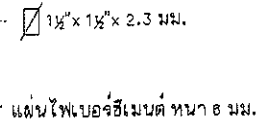
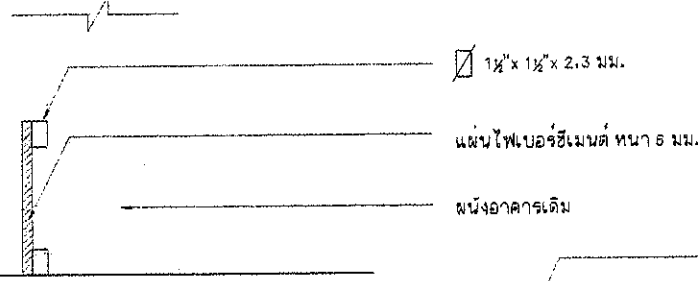

แบบขยายปรับปรุงติดตั้งแผ่นไฟเบอร์ซีเมนต์ปิดช่องเปิดใต้อาคาร  
 SCALE 1:10



ส่วนการช่างเทศบาลนครปากเกร็ด

โครงการ  
 ปรับปรุงอาคารศูนย์พัฒนาเด็กเล็กเทศบาลนครปากเกร็ด ๒ (ประชาสงเคราะห์)

สถานที่ตั้งโครงการ  
 บริเวณอาคารศูนย์พัฒนาเด็กเล็กเทศบาลนครปากเกร็ด ๒ (ประชาสงเคราะห์) ต.บางตลาด อ.ปากเกร็ด จ.นนทบุรี

สำรวจ  
 นายทศกรัง พงศ์พรมบาท

เขียนแบบ  
 นายอัครชัย แจ้งสว่าง

หัวหน้างานจัดทำแบบ  
 นายธีรภักดิ์ สมศักดิ์

สถาปนิก  
 นางสาวประภากร นนทรินทร์

วิศวกรโยธา  
 นายอนุภูมิ กุลสิทธิ์

หัวหน้าฝ่ายวิศวกรรม  
 นายเจน จ้างองอาจ

ผู้อำนวยการควบคุมคุณภาพก่อสร้าง  
 นายวิศิษฐ์ ชัยรุ่งเรือง

ผู้อำนวยการสำนักการช่าง  
 นายพนกร พริ้งอภัย

ปลัดเทศบาล  
 นายสุเทพ บุญวิจิตร

นายกเทศมนตรี  
 นายวิชัย บรรจาศาสตร์

ทะเบียนแบบเลขที่	วัน / เดือน / ปี
กล. ๑๖ / ๒๕๖๓	๘ / ๗ / ๒๕๖๓
แผ่นที่	รวม
๒๐	๒๕

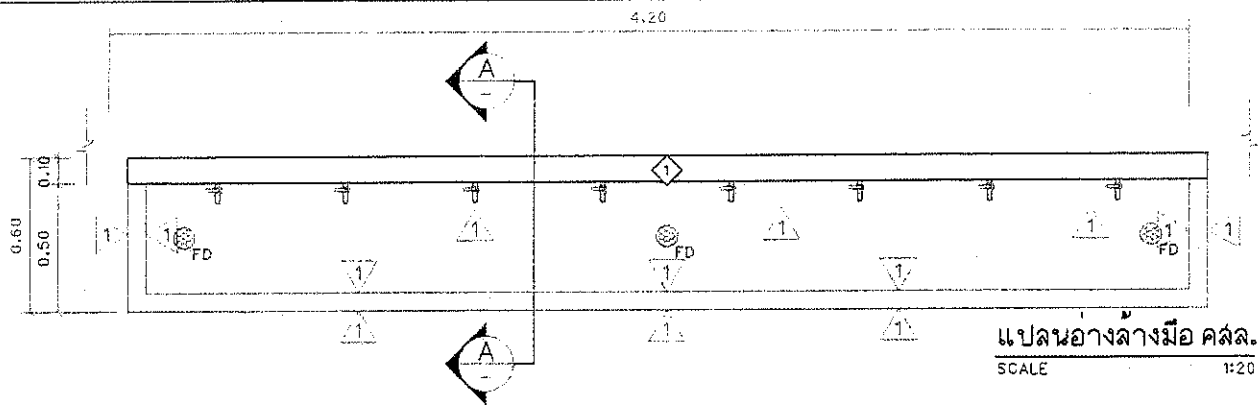

แปลนอ่างล้างมือ คสล.  
SCALE 1:20

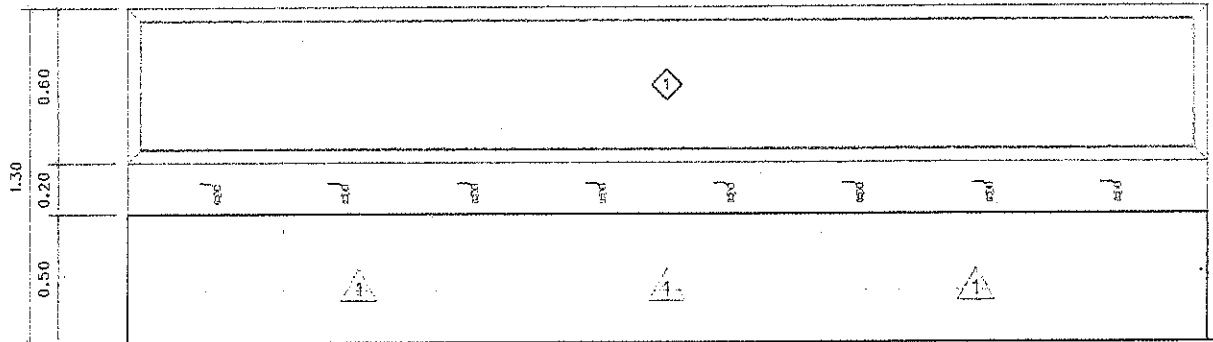

รูปด้าน (หน้า) อ่างล้างมือ คสล.  
SCALE 1:20

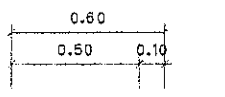

ติดตั้งกระจกเงาพร้อมกรอบอลูมิเนียม

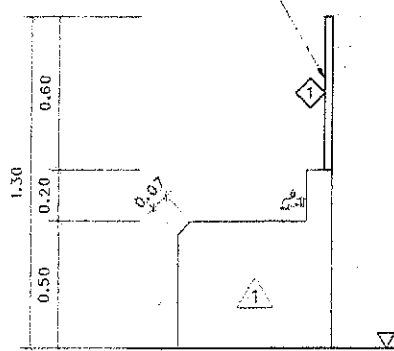

รูปด้าน (ข้าง) อ่างล้างมือ คสล.  
SCALE 1:20

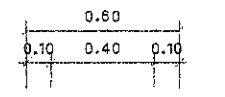

ติดตั้งกระจกเงาพร้อมกรอบอลูมิเนียม

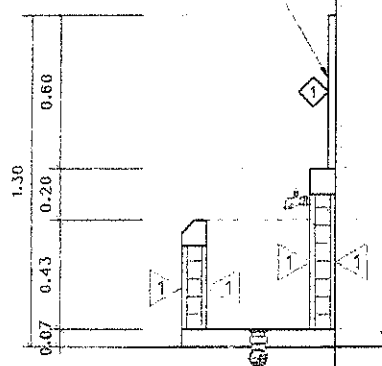

รูปตัด-A อ่างล้างมือ คสล.  
SCALE 1:20

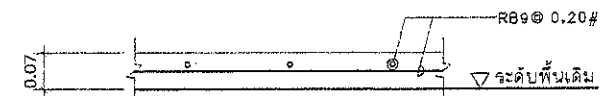

แบบขยายโครงสร้างพื้นอาคาร  
SCALE 1:10

สัญลักษณ์	รายการวัสดุในรายการก่อสร้าง	จำนวน
▲	กอลือรมอลูมิเนียมฉากเรียบกจรเบื้องผนังเซรามิค ขนาด 0.30 x 0.30 ม.	
◆	ติดตั้งกระจกเงาพร้อมกรอบอลูมิเนียม	1 ชุด
▲	FAUC. ติดตั้งก๊อกน้ำเปิด-ปิด ชนิดทองเหลือง	6 ชุด
▲	FD. ติดตั้งตะแกรงดัดผง พร้อมอุปกรณ์ครบชุด	3 ชุด

\* หมายเหตุ \*  
ระบบระบายน้ำของอ่างล้างหน้า ให้ต่อกับระบบระบายน้ำ  
ภายในอาคารเดิม โดยให้ผู้ควบคุมงานเป็นผู้พิจารณาตามหน่วยงาน

แบบขยายอ่างล้างมือ คสล.  
SCALE 1:20





สำนักการช่างเทศบาลนครปากเกร็ด

โครงการ  
ปรับปรุงอาคารศูนย์พัฒนาเด็กเล็กเทศบาล  
นครปากเกร็ด ๒ (ประชาลงระราช)

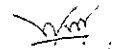
สถานที่ตั้งโครงการ  
บริเวณอาคารศูนย์พัฒนาเด็กเล็กเทศบาล  
นครปากเกร็ด ๒ (ประชาลงระราช) ๒  
ต.บางตลาด อ.ปากเกร็ด จ.นนทบุรี

สำรวจ  
  
(นายพงษ์กรภูมิ พงษ์พรหมนาค)

เขียนแบบ  
  
(นายอัครชัย แจงสว่าง)

หัวหน้างานจัดทำแบบ  
  
(นายวิรัชจากฤษณ์ สมศักดิ์)

สถาปนิก  
  
(นางสาวประภากร นนทบุรี)

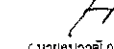
วิศวกรโยธา  
  
(นายอนุชาวุฒิ กุลสิทธิ์)

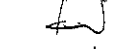
หัวหน้าฝ่ายวิศวกรรม  
  
(นายเจน จำลองราช)

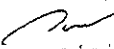
ผู้อำนวยการส่วนควบคุมการก่อสร้าง  
  
(นายจิ๋ว ชัยรุ่งเรือง)

ผู้อำนวยการสำนักการช่าง  
  
(นายอนุชกร ทรัพย์ชยา)

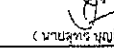
ปลัดเทศบาล  
  
(นายสุรเชษฐ์ บุญสิทธิ์โต)

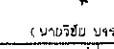
นายก  
เทศมนตรี  
  
(นายวิชัย บงจาศาสตร์ดี)

ทะเบียนแบบและที่  
กส. ๑๖ / ๒๕๖๓ ๘ / ๗ / ๒๕๖๓

แบบที่ ๒๑ ๒๕



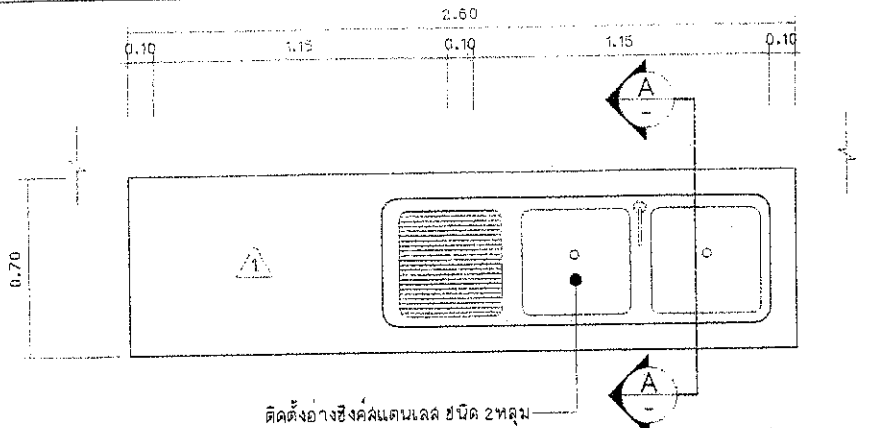

**แปลนเคาน์เตอร์ล้างจาน**  
SCALE 1:20

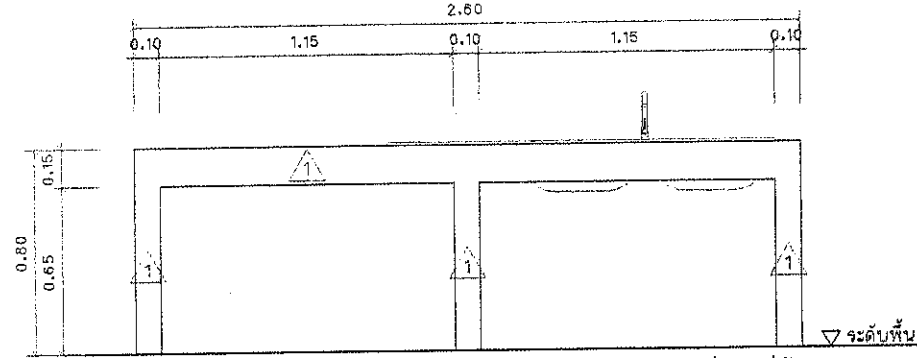

**รูปด้าน (หน้า) เคาน์เตอร์ล้างจาน**  
SCALE 1:20

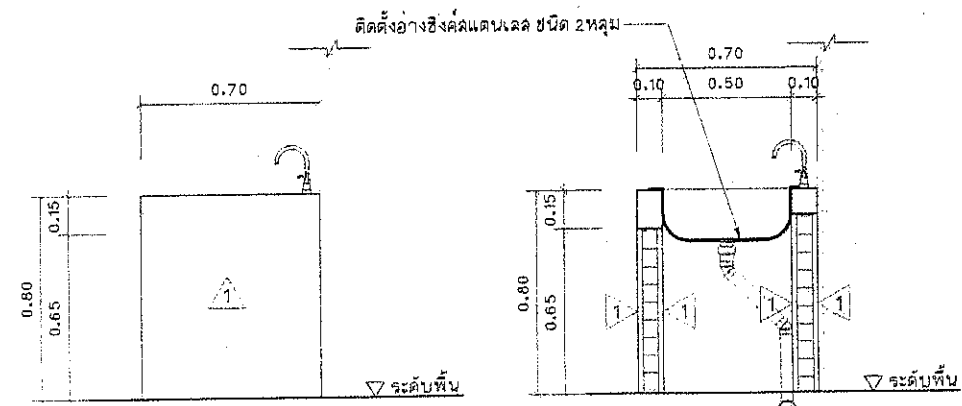

**รูปด้าน (ข้าง) เคาน์เตอร์ล้างจาน**  
SCALE 1:20

**รูปตัด-A เคาน์เตอร์ล้างจาน**  
SCALE 1:20

สัญลักษณ์	รายการวัสดุในการก่อสร้าง	จำนวน
	กอธิฐมอลูมิเนียมแผ่นฉาบเรียบกรุกระเบื้องผนังเซรามิค ขนาด 0.30 x 0.30 ม.	

**\*หมายเหตุ\***  
ระบบระบายน้ำของอ่างซิงค์ลดแรงดัน ให้ต่อเข้ากับระบบระบายน้ำภายในอาคารเดิม โดยให้ผู้ควบคุมงานเป็นผู้พิจารณาด้านหน้างาน และตำแหน่งเคาน์เตอร์อาจมีการเปลี่ยนแปลงตามความเหมาะสมหน้างาน

**แบบขยายเคาน์เตอร์ล้างจาน**  
SCALE 1:20



สำนักการช่างเทศบาลนครปากเกร็ด	
โครงการ ปรับปรุงอาคารผู้พบนานักฝึกเทศบาลนครปากเกร็ด ๒ (ประสาธณเสวระ)	
สถานที่ตั้งโครงการ บริเวณอาคารผู้พบนานักฝึกเทศบาลนครปากเกร็ด ๒ (ประสาธณเสวระ) ต.บางตลาด อ.ปากเกร็ด จ.นนทบุรี	
สำรวจ	 (นายพงศ์กรณ์ พงษ์พระหมวก)
เขียนแบบ	 (นายอัครชัย แจ้งสว่าง)
หัวหน้างานจัดทำแบบ	 (นายวิรัชกรณ์ สมศักดิ์)
สถาปนิก	 (นางสาวประภากร นนทจันทร์)
วิศวกรโยธา	 (นายอนุวัฒน์ กุดคำชัย)
หัวหน้าฝ่ายวิศวกรรม	 (นายเจน จำลองราย)
ผู้อำนวยการควบคุมการก่อสร้าง	 (นายวิศิษฐ์ ชัยรุ่งเรือง)
ผู้อำนวยการสำนักการช่าง	 (นายพนธ์ ทรัพย์ชัย)
ปลัดเทศบาล	 (นายสุภัท บุญศิริโชติ)
นายกเทศมนตรี	 (นายวิชัย บงศาศักดิ์)
ทะเบียนแบบเลขที่	รับ / เดือน / ปี
กค. ๑3 / 2563	๘ / 7 / 2563
แผ่นที่	รวม
22	25

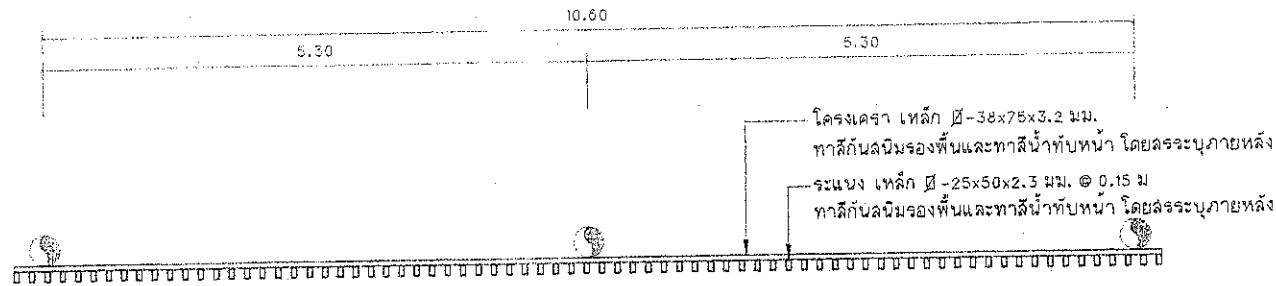

**แปลนผนังตอกแต่งบริเวณสนามเด็กเล่น**  
SCALE 1:50

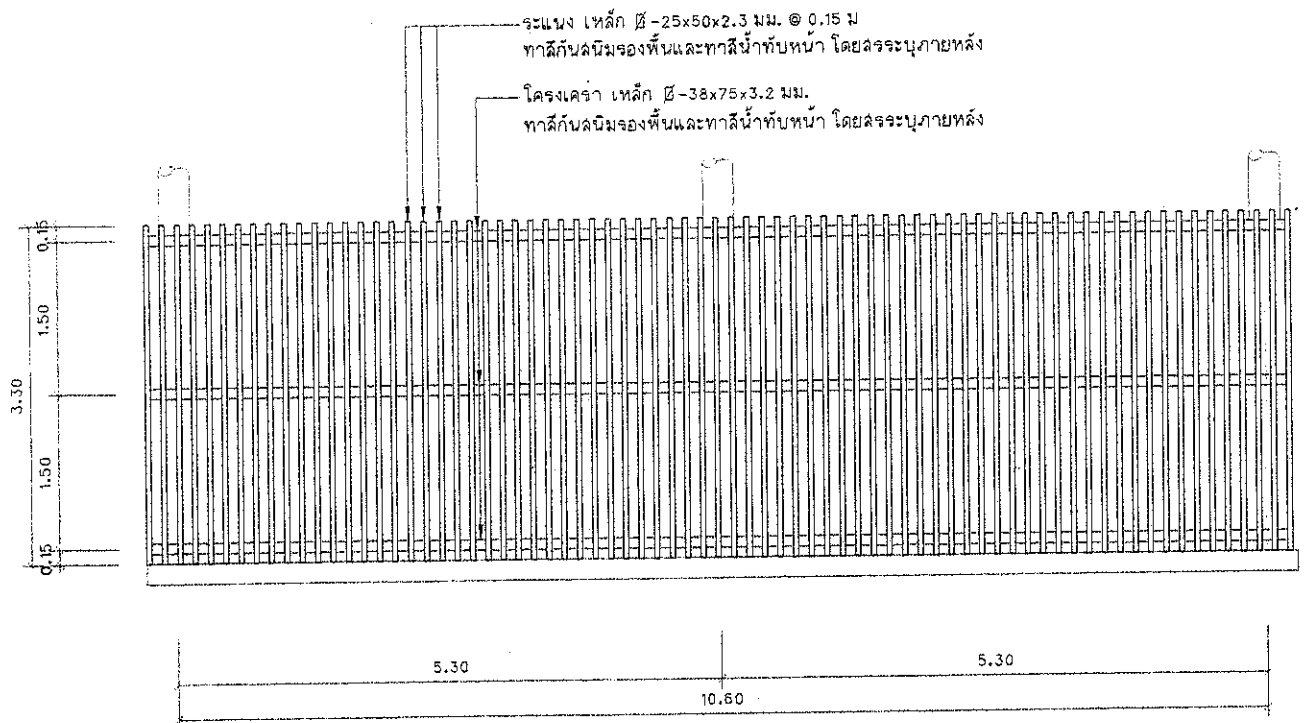

**แบบขยายผนังตอกแต่งบริเวณสนามเด็กเล่น**  
SCALE 1:50

▽ ระดับพื้นสนามเด็กเล่น



สำนักการช่างเทศบาลนครปากเกร็ด	
โครงการ ปรับปรุงอาคารศูนย์พัฒนาเด็กเล็กเทศบาลนครปากเกร็ด ๒ (ประชาสงเคราะห์)	
สถานที่ตั้งโครงการ บริเวณอาคารศูนย์พัฒนาเด็กเล็กเทศบาลนครปากเกร็ด ๒ (ประชาสงเคราะห์) ส.บางตลาด ๑.ปากเกร็ด จ.นนทบุรี	
สำรวจ	 (นายพงศ์กรณ์ พงษ์พรหมบัว)
เขียนแบบ	 (นายชัยพร นุ่งรวง)
หัวหน้างานจัดทำแบบ	 (นายวิธากรณ์ สมศักดิ์)
สถาปนิก	 (นางสาวประภากร นนทสิงห์)
วิศวกรโยธา	 (นายอนวงษ์ นุงศ์ฤทธิ์)
หัวหน้าฝ่ายวิศวกรรม	 (นางเจษฎา จันทองไชย)
ผู้อำนวยการควบคุมการก่อสร้าง	 (นายวิธากรณ์ นุ่งรุ่งเรือง)
ผู้อำนวยการสำนักการช่าง	 (นายพงศ์กรณ์ พงษ์พรหมบัว)
ปลัดเทศบาล	 (นายอนวงษ์ นุงศ์ฤทธิ์)
นายกเทศมนตรี	 (นายชัยพร นุ่งรุ่งเรือง)
ทะเบียนแบบเลขที่	รับ / เดือน / ปี
ถล. ๑3 / 2563	8 / 7 / 2563
แผ่นที่	รวม
23	25

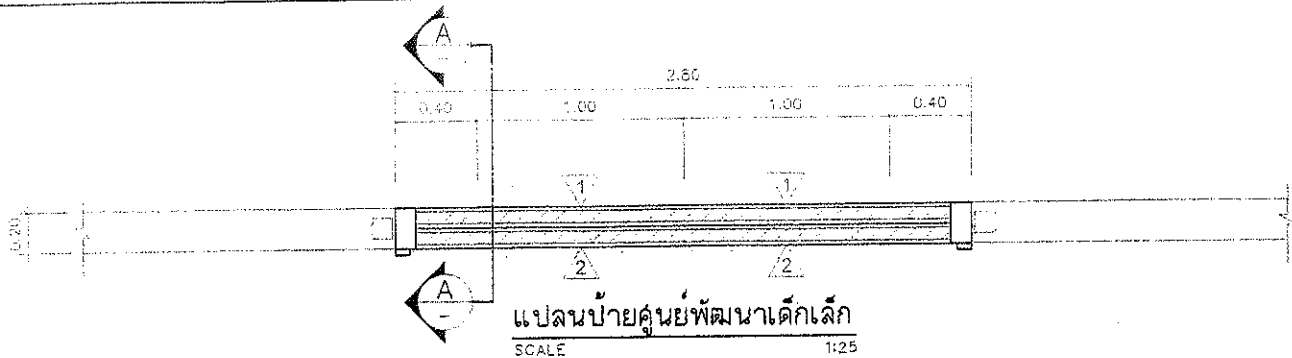

แปลนป้ายศูนย์พัฒนาเด็กเล็ก  
SCALE 1:25

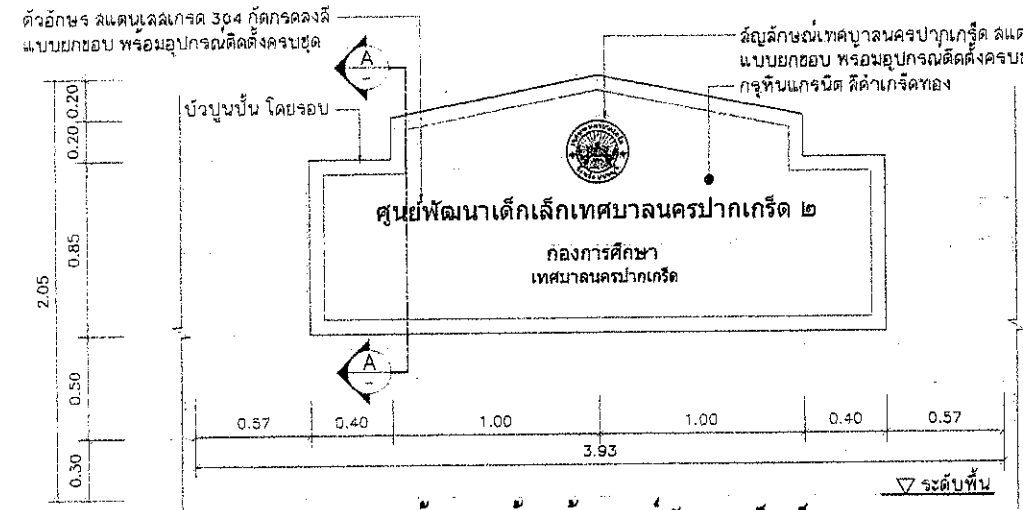

รูปด้าน (หน้า) ป้ายศูนย์พัฒนาเด็กเล็ก  
SCALE 1:25

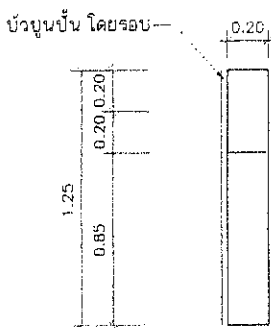

รูปด้าน (ข้าง) ป้ายศูนย์พัฒนาเด็กเล็ก  
SCALE 1:25

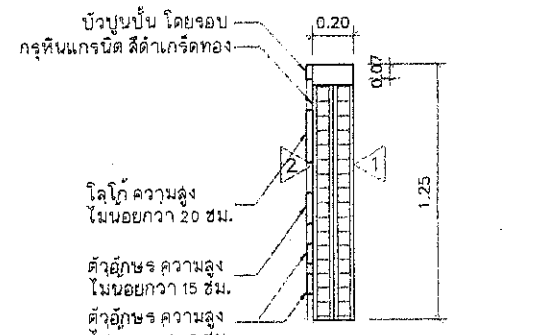

รูปตัด-A ป้ายศูนย์พัฒนาเด็กเล็ก  
SCALE 1:25

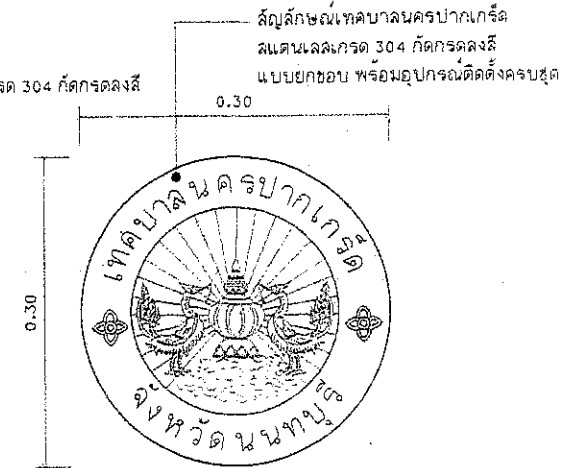







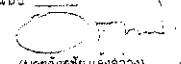
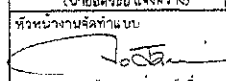

แบบขยายสัญลักษณ์เทศบาลนครปากเกร็ด  
SCALE 1:5

สัญลักษณ์	รายการวัสดุในทางก่อสร้าง	จำนวน
1	กอลิธรมอลูมิเนียมแผ่นฉาบเรียบทาสีอะคริลิก	
2	กอลิธรมอลูมิเนียมแผ่นกรงหินแกรนิต สีดำเกรดทอง	

\*หมายเหตุ\*  
ตำแหน่งป้ายศูนย์พัฒนาเด็กเล็กอาจมีการเปลี่ยนแปลงตามความเหมาะสมหน้างาน โดยให้ผู้ควบคุมงานเป็นผู้พิจารณาด้านหน้างาน

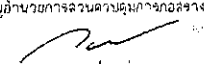
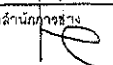
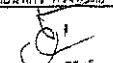
แบบขยายป้ายศูนย์พัฒนาเด็กเล็ก  
SCALE 1:25

	
สำนักงานช่างเทศบาลนครปากเกร็ด	
โครงการ ปรับปรุงอาคารศูนย์พัฒนาเด็กเล็กเทศบาลนครปากเกร็ด ๒ (เบรชวาลงเลาเรอ)	
สถานที่ตั้งโครงการ บริเวณอาคารศูนย์พัฒนาเด็กเล็กเทศบาลนครปากเกร็ด ๒ (เบรชวาลงเลาเรอ) ต.บางตลาด อ.ปากเกร็ด จ.นนทบุรี	
สำรวจ	 (นายทรงศักดิ์ พงษ์พรหมนาก)
เขียนแบบ	 (นายอัครชัย แจ้งจ้าว)
หัวหน้างานจัดทำแบบ	 (นายธีรชากรณิ สมนัดดี)
สถาปนิก	 (นางสาวประภากร บนพริ่นทร์)
วิศวกรโยธา	 (นายอนุวัฒน์ กลลพสิทธิ์)
หัวหน้าฝ่ายวิศวกรรม	 (นายเจน จังคองราช)
ผู้อำนวยการควบคุมงานก่อสร้าง	 (นายวิเศษ ชูขำเรือง)
ผู้อำนวยการสำนักช่าง	 (นายพทกร หวังชวราย)
ปลัดเทศบาล	 (นายสุเทพ บุญศิริวิไล)
นายกเทศมนตรี	 (นายธีรชัย บวรจลาคคีดี)
ทะเบียนแบบเลขที่	วัน / เดือน / ปี
กส. ๑๒ / ๒๕๖๓	๘ / ๗ / ๒๕๖๓
แผ่นที่	รวม
24	25

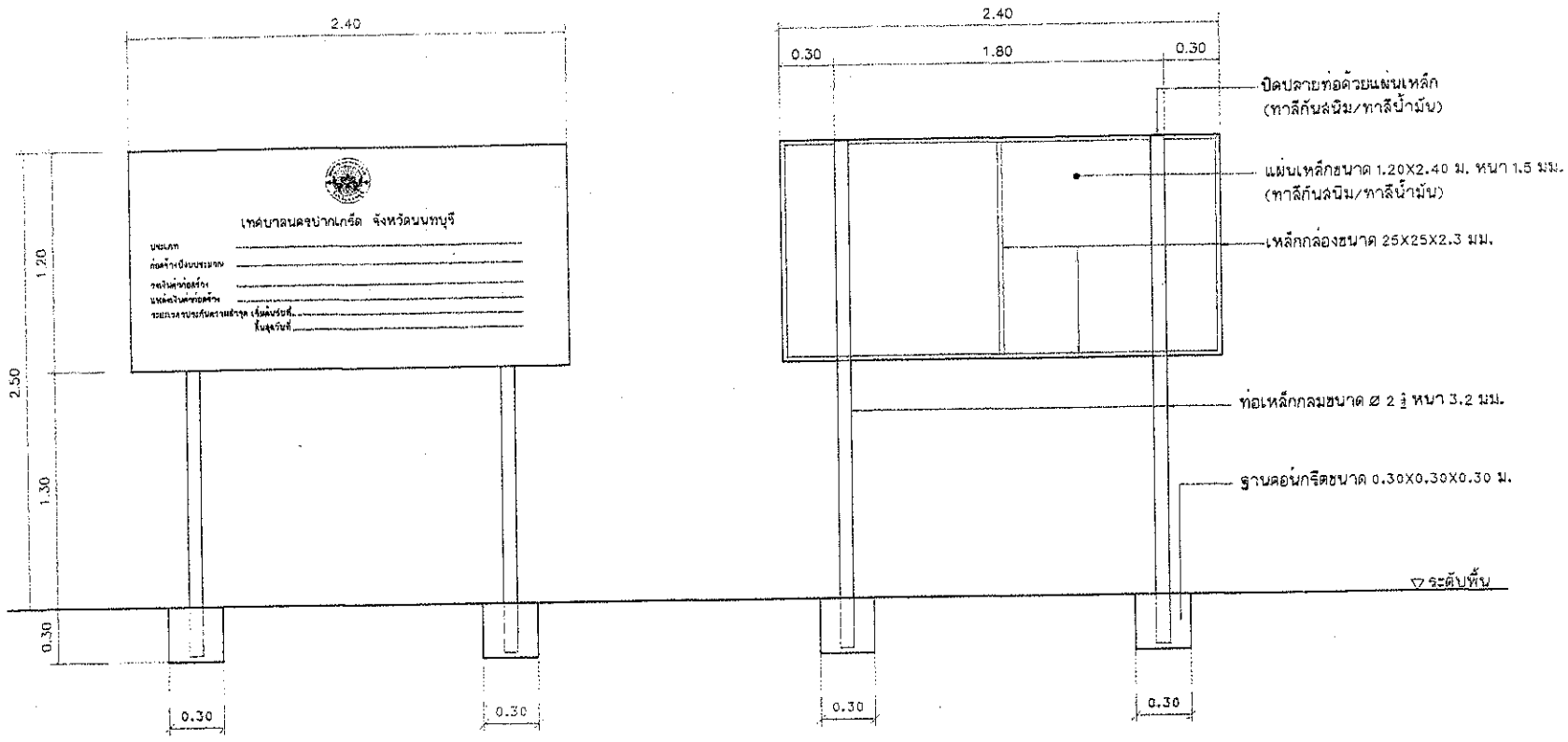

แบบป้ายโครงการศูนย์พัฒนาเด็กเล็ก  
SCALE 1:25

**หมายเหตุ**

พื้นป้ายด้านหน้า - ด้านหลัง ทาลิกันสนิม/หีบหน้าด้วยสีน้ำมัน  
ตัวอักษรขนาดสูงไม่น้อยกว่า ๐.๐4 ม. ตราเทศบาลขนาด ๒ ๐.20 ม.

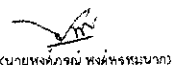
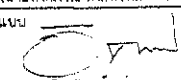
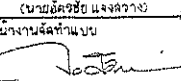
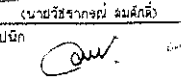
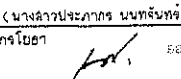
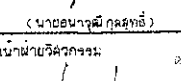
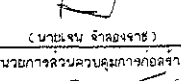
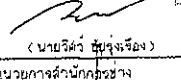
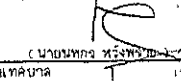
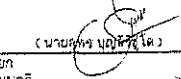
	
สำนักงานช่างเทศบาลนครปากเกร็ด	
โครงการ ปรับปรุงอาคารศูนย์พัฒนาเด็กเล็กเทศบาลนครปากเกร็ด ๒ (ระยองและระพี)	
สถานที่โครงการ บริเวณอาคารศูนย์พัฒนาเด็กเล็กเทศบาลนครปากเกร็ด ๒ (ระยองและระพี) ต.บางตลาด อ.ปากเกร็ด จ.นนทบุรี	
สำรวจ	 (นายทรงภพ หงษ์ทรงभव)
เขียนแบบ	 (นายอดิษฐ์ แจงคว่าง)
หัวหน้างานจัดทำแบบ	 (นายวิรัชราษฎร์ สมศักดิ์)
สถาปนิก	 (นางสาวประภากร นนทรังษี)
วิศวกรโยธา	 (นายอนุวุฒิ กุลสุทธิ)
หัวหน้าฝ่ายวิศวกรรม	 (นายเจน จ้างองอาจ)
ผู้อำนวยการควบคุมการก่อสร้าง	 (นายวิวัฒน์ หุ่นชูเมือง)
ผู้อำนวยการสำนักช่าง	 (นายบทกร หวังพรหม)
ปลัดเทศบาล	 (นายศุภกร บุญศิริ โศ)
นายกเทศมนตรี	 (นายวิชัย บรรจาศักดิ์)
ทะเบียนแบบเลขที่	วัน / เดือน / ปี
กส. ๐3 / 2563	๘ / 7 / 2563
แผ่นที่	รวม
25	25