



ประกาศเทศบาลนครปากเกร็ด

เรื่อง ประกวดราคาจ้างก่อสร้างโครงการปรับปรุงถนน คสล. บริเวณหมู่บ้านสี่ไชยทอง ๓ ซอย ๑๘ ก ด้วยวิธี
ประกวดราคาอิเล็กทรอนิกส์ (e-bidding)

เทศบาลนครปากเกร็ด มีความประสงค์จะ ประกวดราคาจ้างก่อสร้างโครงการปรับปรุงถนน คสล. บริเวณหมู่บ้านสี่ไชยทอง ๓ ซอย ๑๘ ก ด้วยวิธีประกวดราคาอิเล็กทรอนิกส์ (e-bidding) โดยปรับปรุงถนน คสล. บริเวณหมู่บ้านสี่ไชยทอง ๓ ซอย ๑๘ ก กว้างประมาณ ๕.๐๐ ม. ยาวประมาณ ๑๔๒.๐๐ ม. หนา ๐.๑๕ ม. พื้นที่ประมาณ ๖๙๙.๐๐ ตร.ม. (ไม่รวมพื้นที่บ่อพัก คสล.) วางท่อระบายน้ำ คสล. Ø ๐.๖๐ ม. พร้อมบ่อพัก คสล. ทั้งสองฝั่ง ความยาวรวมประมาณ ๒๘๔.๐๐ ม. ก่อสร้างรางวี คสล. กว้าง ๐.๕๐ ม. ทั้งสองฝั่ง ตามแบบรูปและรายการของเทศบาล ราคากลางของงานก่อสร้างในการประกวดราคาครั้งนี้เป็นเงินทั้งสิ้น ๒,๓๕๖,๗๒๐.๒๖ บาท (สองล้านสามแสนห้าหมื่นหกพันเจ็ดร้อยยี่สิบบาทยี่สิบหกสตางค์) (งบประมาณ ๒,๓๐๐,๐๐๐.๐๐ บาท)

ผู้ยื่นข้อเสนอจะต้องมีคุณสมบัติ ดังต่อไปนี้

๑. มีความสามารถตามกฎหมาย
๒. ไม่เป็นบุคคลล้มละลาย
๓. ไม่อยู่ระหว่างเลิกกิจการ
๔. ไม่เป็นบุคคลซึ่งอยู่ระหว่างถูกระงับการยื่นข้อเสนอหรือทำสัญญากับหน่วยงานของรัฐไว้ชั่วคราวเนื่องจากเป็นผู้ที่ไม่ผ่านเกณฑ์การประเมินผลการปฏิบัติงานของผู้ประกอบการตามระเบียบที่รัฐมนตรีว่าการกระทรวงการคลังกำหนดตามที่ประกาศเผยแพร่ในระบบเครือข่ายสารสนเทศของกรมบัญชีกลาง
๕. ไม่เป็นบุคคลซึ่งถูกระบุชื่อไว้ในบัญชีรายชื่อผู้ทำงานและได้แจ้งเวียนชื่อให้เป็นผู้ทำงานของหน่วยงานของรัฐในระบบเครือข่ายสารสนเทศของกรมบัญชีกลาง ซึ่งรวมถึงนิติบุคคลที่ผู้ทำงานเป็นหุ้นส่วนผู้จัดการ กรรมการผู้จัดการ ผู้บริหาร ผู้มีอำนาจในการดำเนินงานในกิจการของนิติบุคคลนั้นด้วย
๖. มีคุณสมบัติและไม่มีลักษณะต้องห้ามตามที่คณะกรรมการนโยบายการจัดซื้อจัดจ้างและการบริหารพัสดุภาครัฐกำหนดในราชกิจจานุเบกษา
๗. เป็นนิติบุคคลผู้มีอาชีพรับจ้างงานที่ประกวดราคาอิเล็กทรอนิกส์ดังกล่าว
๘. ไม่เป็นผู้มีผลประโยชน์ร่วมกันกับผู้ยื่นข้อเสนอรายอื่นที่เข้ายื่นข้อเสนอให้แก่เทศบาลนครปากเกร็ด ณ วันประกาศประกวดราคาอิเล็กทรอนิกส์ หรือไม่เป็นผู้กระทำการอันเป็นการขัดขวางการแข่งขันราคาอย่างเป็นธรรม ในการประกวดราคาอิเล็กทรอนิกส์ครั้งนี้
๙. ไม่เป็นผู้ได้รับเอกสิทธิ์หรือความคุ้มกัน ซึ่งอาจปฏิเสธไม่ยอมขึ้นศาลไทย เว้นแต่รัฐบาลของผู้ยื่นข้อเสนอได้มีคำสั่งให้สละเอกสิทธิ์และความคุ้มกันเช่นนั้น
๑๐. ผู้ยื่นข้อเสนอต้องมีผลงานก่อสร้างประเภทเดียวกันกับงานที่ประกวดราคาจ้างก่อสร้างและต้องเป็น งานของผู้รับจ้างในสัญญาเดียว ในวงเงินไม่น้อยกว่า ๑,๑๐๐,๐๐๐.๐๐ บาท (หนึ่งล้านหนึ่งแสนบาทถ้วน) และเป็นผลงานที่เป็นคู่สัญญาโดยตรงกับหน่วยงานของรัฐ หรือหน่วยงานเอกชนที่เทศบาลนครปากเกร็ดเชื่อถือ
๑๑. ผู้ยื่นข้อเสนอที่ยื่นข้อเสนอในรูปแบบของ "กิจการร่วมค้า" ต้องมีคุณสมบัติ ดังนี้
กรณีที่ข้อตกลงฯ กำหนดให้ผู้เข้าร่วมค้ารายใดรายหนึ่งเป็นผู้เข้าร่วมค้าหลัก ข้อตกลงฯ จะต้องมิ

การกำหนดสัดส่วนหน้าที่ และความรับผิดชอบในปริมาณงาน สิ่งของ หรือมูลค่าตามสัญญาของผู้เข้าร่วมค้าหลัก มากกว่าผู้เข้าร่วมค้ารายอื่นทุกราย

กรณีที่มีข้อตกลงฯ กำหนดให้ผู้เข้าร่วมค้ารายใดรายหนึ่งเป็นผู้เข้าร่วมค้าหลัก กิจการร่วมค่านั้นต้องใช้ ผลงานของผู้เข้าร่วมค้าหลักรายเดียวเป็นผลงานของกิจการร่วมค้าที่ยื่นข้อเสนอ

สำหรับข้อตกลงฯ ที่ไม่ได้กำหนดให้ผู้เข้าร่วมค้ารายใดเป็นผู้เข้าร่วมค้าหลัก ผู้เข้าร่วมค้าทุกรายจะ ต้องมีคุณสมบัติครบถ้วนตามเงื่อนไขที่กำหนดไว้ในเอกสารเชิญชวน

๑๒. ผู้ยื่นข้อเสนอต้องลงทะเบียนในระบบจัดซื้อจัดจ้างภาครัฐด้วยอิเล็กทรอนิกส์ (Electronic Government Procurement : e - GP) ของกรมบัญชีกลาง

ผู้ยื่นข้อเสนอต้องยื่นข้อเสนอและเสนอราคาทางระบบจัดซื้อจัดจ้างภาครัฐด้วยอิเล็กทรอนิกส์ ในวันที่ ๑๖ มีนาคม ๒๕๖๕ ระหว่างเวลา ๐๘.๓๐ น. ถึง ๑๖.๓๐ น.

ผู้สนใจสามารถขอรับเอกสารประกวดราคาอิเล็กทรอนิกส์ โดยดาวน์โหลดเอกสารผ่านทางระบบจัดซื้อ จัดจ้างภาครัฐด้วยอิเล็กทรอนิกส์ตั้งแต่วันที่ประกาศจนถึงก่อนวันเสนอราคา

ผู้สนใจสามารถดูรายละเอียดได้ที่เว็บไซต์ www.pakkretcity.go.th หรือ www.gprocurement.go.th หรือสอบถามทางโทรศัพท์หมายเลข ๐-๒๙๖๐-๙๗๐๔ ต่อ ๓๑๘, ๓๑๙ ในวันและเวลาราชการ

ประกาศ ณ วันที่ ๑๐ มีนาคม พ.ศ. ๒๕๖๕



(นายวิชัย บรรดาศักดิ์)

นายกเทศมนตรีนครปากเกร็ด

หมายเหตุ ผู้ประกอบการสามารถจัดเตรียมเอกสารประกอบการเสนอราคา (เอกสารส่วนที่ ๑ และเอกสารส่วนที่ ๒) ในระบบ e-GP ได้ตั้งแต่วันที่ขอรับเอกสารจนถึงวันเสนอราคา

เอกสารประกวดราคาจ้างก่อสร้างด้วยการประกวดราคาอิเล็กทรอนิกส์ (e-bidding)

เลขที่๑๓..... /๒๕๖๕

การจ้างก่อสร้างโครงการปรับปรุงถนน คสล. บริเวณหมู่บ้านสี่ชัยทอง ๓ ซอย ๑๘ ก

ตามประกาศ เทศบาลนครปากเกร็ด

ลงวันที่ ๑๐ มีนาคม ๒๕๖๕

เทศบาลนครปากเกร็ด ซึ่งต่อไปนี้เรียกว่า "เทศบาลนครปากเกร็ด" มีความประสงค์จะ ประกวดราคา จ้างก่อสร้าง โครงการปรับปรุงถนน คสล. บริเวณหมู่บ้านสี่ชัยทอง ๓ ซอย ๑๘ ก ด้วยวิธีประกวดราคาอิเล็กทรอนิกส์ (e-bidding) โดยปรับปรุงถนน คสล. บริเวณหมู่บ้านสี่ชัยทอง ๓ ซอย ๑๘ ก กว้างประมาณ ๕.๐๐ ม. ยาวประมาณ ๑๔๒.๐๐ ม. หนา ๐.๑๕ ม. พื้นที่ประมาณ ๖๙๙.๐๐ ตร.ม. (ไม่รวมพื้นที่บ่อพัก คสล.) วางท่อระบายน้ำ คสล. Ø ๐.๖๐ ม. พร้อมบ่อพัก คสล. ทั้งสองฝั่ง ความยาวรวมประมาณ ๒๘๔.๐๐ ม. ก่อสร้างรางวี คสล. กว้าง ๐.๕๐ ม. ทั้งสองฝั่ง ตามแบบรูปและรายการของเทศบาล โดยมีข้อแนะนำและข้อกำหนดดังต่อไปนี้

๑. เอกสารแนบท้ายเอกสารประกวดราคาอิเล็กทรอนิกส์

๑.๑ แบบรูปและรายการละเอียด เลขที่ กส. ๑๐/๒๕๖๕ จำนวน - ๑๙ - แผ่น

๑.๒ แบบใบเสนอราคาที่กำหนดไว้ในระบบจัดซื้อจัดจ้างภาครัฐด้วยอิเล็กทรอนิกส์

๑.๓ สัญญาจ้างก่อสร้าง

๑.๔ แบบหนังสือคำประกัน

(๑) หลักประกันสัญญา

๑.๕ สูตรการปรับราคา

$$K ๑ = ๐.๒๕ + ๐.๑๕ \text{ lt/lo} + ๐.๑๐ \text{ Ct/Co} + ๐.๔๐ \text{ Mt/Mo} + ๐.๑๐ \text{ St/So}$$

(งานอาคาร)

$$K ๒.๑ = ๐.๓๐ + ๐.๑๐ \text{ lt/lo} + ๐.๔๐ \text{ Et/Eo} + ๐.๒๐ \text{ Ft/Fo}$$

(งานดิน)

$$K ๓.๑ = ๐.๓๐ + ๐.๔๐ \text{ At/Ao} + ๐.๒๐ \text{ Et/Eo} + ๐.๑๐ \text{ Ft/Fo}$$

(งานผิวทาง PRIME COAT , TACK COAT , SEAL COAT)

$$K ๓.๓ = ๐.๓๐ + ๐.๑๐ \text{ Mt/Mo} + ๐.๔๐ \text{ At/Ao} + ๐.๑๐ \text{ Et/Eo} + ๐.๑๐ \text{ Ft/Fo}$$

(งานผิวถนน Asphaltic Concrete , Penetration Macadam)

$$K ๓.๔ = ๐.๓๐ + ๐.๑๐ \text{ lt/lo} + ๐.๓๕ \text{ Ct/Co} + ๐.๑๐ \text{ Mt/Mo} + ๐.๑๕ \text{ St/So}$$

(งานผิวถนนคอนกรีตเสริมเหล็ก)

$$K ๓.๕ = ๐.๓๕ + ๐.๒๐ \text{ lt/lo} + ๐.๑๕ \text{ Ct/Co} + ๐.๑๕ \text{ Mt/Mo} + ๐.๑๕ \text{ St/So}$$

(งานท่อระบายน้ำคอนกรีตเสริมเหล็กและงานบ่อพัก)

$$K ๓.๖ = ๐.๓๐ + ๐.๑๐ \text{ lt/lo} + ๐.๑๕ \text{ Ct/Co} + ๐.๒๐ \text{ Mt/Mo} + ๐.๒๕ \text{ St/So}$$

(งานโครงสร้างคอนกรีตเสริมเหล็กและงานเชื่อมกันตลิ่ง)

$$K \ ๕.๒.๓ = ๐.๕๐ + ๐.๑๐ \text{ lt/lo} + ๐.๑๐ \text{ Mt/Mo} + ๐.๓๐ \text{ PET/PEo}$$

(งานท่อระบายน้ำ HYDENSITY POLYETHYLENE กรณีที่ผู้รับจ้างเป็น ผู้จัดหาท่อ)

๑.๖ บทนิยาม

- (๑) ผู้ที่มีผลประโยชน์ร่วมกัน
- (๒) การขัดขวางการแข่งขันอย่างเป็นธรรม

๑.๗ แบบบัญชีเอกสารที่กำหนดไว้ในระบบจัดซื้อจัดจ้างภาครัฐด้วยอิเล็กทรอนิกส์

- (๑) บัญชีเอกสารส่วนที่ ๑
- (๒) บัญชีเอกสารส่วนที่ ๒

๑.๘ แผนการใช้วัสดุที่ผลิตภายในประเทศและแผนการใช้เหล็กที่ผลิตภายในประเทศ

๑.๙ แบ่งงวดงานโครงการปรับปรุงถนน คสล. บริเวณหมู่บ้านสี่ชัยทอง ๓ ซอย ๑๘ ก

จำนวน -๓- หน้า

๑.๑๐ ตารางแสดงวงเงินงบประมาณที่ได้รับจัดสรรและราคากลางในงานจ้างก่อสร้าง

จำนวน - ๑ - หน้า

..... ฯลฯ.....

๒. คุณสมบัติของผู้ยื่นข้อเสนอ

๒.๑ มีความสามารถตามกฎหมาย

๒.๒ ไม่เป็นบุคคลล้มละลาย

๒.๓ ไม่อยู่ระหว่างเลิกกิจการ

๒.๔ ไม่เป็นบุคคลซึ่งอยู่ระหว่างถูกระงับการยื่นข้อเสนอหรือทำสัญญากับหน่วยงานของรัฐไว้

ชั่วคราว เนื่องจากเป็นผู้ที่ไม่ผ่านเกณฑ์การประเมินผลการปฏิบัติงานของผู้ประกอบการตามระเบียบที่รัฐมนตรีว่าการกระทรวงการคลังกำหนดตามที่ประกาศเผยแพร่ในระบบเครือข่ายสารสนเทศของกรมบัญชีกลาง

๒.๕ ไม่เป็นบุคคลซึ่งถูกระงับชื่อไว้ในบัญชีรายชื่อผู้ทำงานและได้แจ้งเวียนชื่อให้เป็นผู้ทำงานของหน่วยงานของรัฐในระบบเครือข่ายสารสนเทศของกรมบัญชีกลาง ซึ่งรวมถึงนิติบุคคลที่ผู้ทำงานเป็นหุ้นส่วนผู้จัดการ กรรมการผู้จัดการ ผู้บริหาร ผู้มีอำนาจในการดำเนินงานในกิจการของนิติบุคคลนั้นด้วย

๒.๖ มีคุณสมบัติและไม่มีลักษณะต้องห้ามตามที่คณะกรรมการนโยบายการจัดซื้อจัดจ้างและการบริหารพัสดุภาครัฐกำหนดในราชกิจจานุเบกษา

๒.๗ เป็นนิติบุคคลผู้มีอาชีพรับจ้างงานที่ประกวดราคาอิเล็กทรอนิกส์ดังกล่าว

๒.๘ ไม่เป็นผู้มีผลประโยชน์ร่วมกันกับผู้ยื่นข้อเสนอรายอื่นที่เข้ายื่นข้อเสนอให้แก่ เทศบาลนครปากเกร็ด ณ วันประกาศประกวดราคาอิเล็กทรอนิกส์ หรือไม่เป็นผู้กระทำการอันเป็นการขัดขวางการแข่งขันอย่างเป็นธรรม ในการประกวดราคาอิเล็กทรอนิกส์ครั้งนี้

๒.๙ ไม่เป็นผู้ได้รับเอกสิทธิ์หรือความคุ้มกัน ซึ่งอาจปฏิเสธไม่ยอมขึ้นศาลไทย เว้นแต่รัฐบาลของผู้ยื่นข้อเสนอได้มีคำสั่งให้สละเอกสิทธิ์และความคุ้มกันเช่นนั้น

๒.๑๐ ผู้ยื่นข้อเสนอต้องมีผลงานก่อสร้างประเภทเดียวกันกับงานที่ประกวดราคาจ้างก่อสร้าง และต้องเป็นงานของผู้รับจ้างในสัญญาเดียว ในวงเงินไม่น้อยกว่า ๑,๑๐๐,๐๐๐.๐๐ บาท (หนึ่งล้านหนึ่งแสนบาทถ้วน) และเป็นผลงานที่เป็นคู่สัญญาโดยตรงกับหน่วยงานของรัฐ หรือหน่วยงานเอกชนที่เทศบาลนครปากเกร็ดเชื่อถือ

๒.๑๑ ผู้ยื่นข้อเสนอที่ยื่นข้อเสนอในรูปแบบของ "กิจการร่วมค้า" ต้องมีคุณสมบัติ ดังนี้
กรณีที่ข้อตกลงฯ กำหนดให้ผู้เข้าร่วมค้ารายใดรายหนึ่งเป็นผู้เข้าร่วมค้าหลัก ข้อตกลงฯ จะต้องมีการกำหนดสัดส่วนหน้าที่ และความรับผิดชอบในปริมาณงาน สิ่งของ หรือมูลค่าตามสัญญาของผู้เข้าร่วมค้าหลักมากกว่าผู้เข้าร่วมค้ารายอื่นทุกราย

กรณีที่ข้อตกลงฯ กำหนดให้ผู้เข้าร่วมค้ารายใดรายหนึ่งเป็นผู้เข้าร่วมค้าหลัก กิจการร่วมค่านั้นต้องใช้ผลงานของผู้เข้าร่วมค้าหลักรายเดียวเป็นผลงานของกิจการร่วมค้าที่ยื่นข้อเสนอ

สำหรับข้อตกลงฯ ที่ไม่ได้กำหนดให้ผู้เข้าร่วมค้ารายใดเป็นผู้เข้าร่วมค้าหลัก ผู้เข้าร่วมค้าทุกรายจะต้องมีคุณสมบัติครบถ้วนตามเงื่อนไขที่กำหนดไว้ในเอกสารเชิญชวน

๒.๑๒ ผู้ยื่นข้อเสนอต้องลงทะเบียนในระบบจัดซื้อจัดจ้างภาครัฐด้วยอิเล็กทรอนิกส์ (Electronic Government Procurement : e - GP) ของกรมบัญชีกลาง

๓. หลักฐานการยื่นข้อเสนอ

ผู้ยื่นข้อเสนอจะต้องเสนอเอกสารหลักฐานยื่นมาพร้อมกับการเสนอราคาทางระบบจัดซื้อจัดจ้างภาครัฐด้วยอิเล็กทรอนิกส์ โดยแยกเป็น ๒ ส่วน คือ

๓.๑ ส่วนที่ ๑ อย่างน้อยต้องมีเอกสารดังต่อไปนี้

(๑) ในกรณีผู้ยื่นข้อเสนอเป็นนิติบุคคล

(ก) ห้างหุ้นส่วนสามัญหรือห้างหุ้นส่วนจำกัด ให้ยื่นสำเนาหนังสือรับรองการจดทะเบียนนิติบุคคล บัญชีรายชื่อหุ้นส่วนผู้จัดการ ผู้มีอำนาจควบคุม (ถ้ามี) พร้อมทั้งรับรองสำเนาถูกต้อง

(ข) บริษัทจำกัดหรือบริษัทมหาชนจำกัด ให้ยื่นสำเนาหนังสือรับรองการจดทะเบียนนิติบุคคล หนังสือบริคณห์สนธิ บัญชีรายชื่อกรรมการผู้จัดการ ผู้มีอำนาจควบคุม (ถ้ามี) และบัญชีผู้ถือหุ้นรายใหญ่ (ถ้ามี) พร้อมทั้งรับรองสำเนาถูกต้อง

(๒) ในกรณีผู้ยื่นข้อเสนอเป็นบุคคลธรรมดาหรือคณะบุคคลที่มีขึ้นนิติบุคคล ให้ยื่นสำเนาบัตรประจำตัวประชาชนของผู้ยื่น สำเนาข้อตกลงที่แสดงถึงการเข้าเป็นหุ้นส่วน (ถ้ามี) สำเนาบัตรประจำตัวประชาชนของผู้เป็นหุ้นส่วน หรือสำเนาหนังสือเดินทางของผู้เป็นหุ้นส่วนที่มีได้ถือสัญชาติไทย พร้อมทั้งรับรองสำเนาถูกต้อง

(๓) ในกรณีผู้ยื่นข้อเสนอเป็นผู้ยื่นข้อเสนอร่วมกันในฐานะเป็นผู้ร่วมค้า ให้ยื่นสำเนาสัญญาของการเข้าร่วมค้า และเอกสารตามที่ระบุไว้ใน (๑) หรือ (๒) ของผู้ร่วมค้า แล้วแต่กรณี

(๔) เอกสารเพิ่มเติมอื่นๆ

(๔.๑) ใบสำคัญแสดงการจดทะเบียนห้างหุ้นส่วนบริษัท

(๕) บัญชีเอกสารส่วนที่ ๑ ทั้งหมดที่ได้ยื่นพร้อมกับการเสนอราคาทางระบบจัดซื้อจัดจ้างภาครัฐด้วยอิเล็กทรอนิกส์ ตามแบบในข้อ ๑.๗ (๑) โดยไม่ต้องแนบในรูปแบบ PDF File (Portable Document Format)

ทั้งนี้ เมื่อผู้ยื่นข้อเสนอดำเนินการแนบไฟล์เอกสารตามบัญชีเอกสารส่วนที่ ๑ ครบถ้วน ถูกต้องแล้ว ระบบจัดซื้อจัดจ้างภาครัฐด้วยอิเล็กทรอนิกส์จะสร้างบัญชีเอกสารส่วนที่ ๑ ตามแบบในข้อ ๑.๗ (๑) ให้โดยผู้ยื่นข้อเสนอไม่ต้องแนบบัญชีเอกสารส่วนที่ ๑ ดังกล่าวในรูปแบบ PDF File (Portable Document Format)

๓.๒ ส่วนที่ ๒ อย่างน้อยต้องมีเอกสารดังต่อไปนี้

(๑) ในกรณีที่ผู้ยื่นข้อเสนอมอบอำนาจให้บุคคลอื่นกระทำการแทนให้แนบหนังสือมอบอำนาจซึ่งติดอากรแสตมป์ตามกฎหมาย โดยมีหลักฐานแสดงตัวตนของผู้มอบอำนาจและผู้รับมอบอำนาจ ทั้งนี้หากผู้รับมอบอำนาจเป็นบุคคลธรรมดาต้องเป็นผู้ที่บรรลุนิติภาวะตามกฎหมายแล้วเท่านั้น

(๒) สำเนาหนังสือรับรองผลงานก่อสร้างพร้อมทั้งรับรองสำเนาถูกต้อง

(๓) สำเนาใบขึ้นทะเบียนผู้ประกอบการวิสาหกิจขนาดกลางและขนาดย่อม (SMEs)

(ถ้ามี)

(๔) บัญชีเอกสารส่วนที่ ๒ ทั้งหมดที่ได้ยื่นพร้อมกับการเสนอราคาทางระบบจัดซื้อจัดจ้างภาครัฐด้วยอิเล็กทรอนิกส์ตามแบบในข้อ ๑.๗ (๒) โดยไม่ต้องแนบบัญชีเอกสารส่วนที่ ๒ ดังกล่าวในรูปแบบ PDF File (Portable Document Format)

ทั้งนี้ เมื่อผู้ยื่นข้อเสนอดำเนินการแนบไฟล์เอกสารตามบัญชีเอกสารส่วนที่ ๒ ครบถ้วน ถูกต้องแล้ว ระบบจัดซื้อจัดจ้างภาครัฐด้วยอิเล็กทรอนิกส์จะสร้างบัญชีเอกสารส่วนที่ ๒ ตามแบบในข้อ ๑.๗ (๒) ให้โดยผู้ยื่นข้อเสนอไม่ต้องแนบบัญชีเอกสารส่วนที่ ๒ ดังกล่าวในรูปแบบ PDF File (Portable Document Format)

๔. การเสนอราคา

๔.๑ ผู้ยื่นข้อเสนอต้องยื่นข้อเสนอ และเสนอราคาทางระบบจัดซื้อจัดจ้างภาครัฐด้วยอิเล็กทรอนิกส์ตามที่กำหนดไว้ในเอกสารประกวดราคาอิเล็กทรอนิกส์นี้ โดยไม่มีเงื่อนไขใดๆ ทั้งสิ้น และจะต้องกรอกข้อความให้ถูกต้องครบถ้วน พร้อมทั้งหลักฐานแสดงตัวตนและทำการยืนยันตัวตนของผู้ยื่นข้อเสนอโดยไม่ต้องแนบบใบเสนอราคาในรูปแบบ PDF File (Portable Document Format)

๔.๒ ให้ผู้ยื่นข้อเสนอกรอกรายละเอียดการเสนอราคาในใบเสนอราคาตามแบบเอกสารประกวดราคาจ้างก่อสร้างด้วยวิธีประกวดราคาอิเล็กทรอนิกส์ (e-bidding) ข้อ ๑.๒ ให้ครบถ้วนโดยไม่ต้องยื่นใบแจ้งปริมาณงานและราคา และใบบัญชีรายการก่อสร้างในรูปแบบ PDF File (Portable Document Format)

ในการเสนอราคาให้เสนอราคาเป็นเงินบาทและเสนอราคาได้เพียงครั้งเดียวและราคาเดียว โดยเสนอราคารวม หรือราคาต่อหน่วย หรือราคาต่อรายการ ตามเงื่อนไขที่ระบุไว้ท้ายใบเสนอราคาให้ถูกต้อง ทั้งนี้ ราคารวมที่เสนอจะต้องตรงกันทั้งตัวเลขและตัวหนังสือ ถ้าตัวเลขและตัวหนังสือไม่ตรงกัน ให้ถือตัวหนังสือเป็นสำคัญ โดยคิดราคารวมทั้งสิ้นซึ่งรวมค่าภาษีมูลค่าเพิ่ม ภาษีอากรอื่น และค่าใช้จ่ายที่พึงปวงไว้แล้ว

ราคาที่เสนอจะต้องเสนอกำหนดยื่นราคาไม่น้อยกว่า ๑๔๐ วัน ตั้งแต่วันเสนอราคาโดยภายในกำหนดยื่นราคา ผู้ยื่นข้อเสนอต้องรับผิดชอบราคาที่ตนได้เสนอไว้และจะถอนการเสนอราคามีได้

๔.๓ ผู้ยื่นข้อเสนอจะต้องเสนอกำหนดเวลาดำเนินการก่อสร้างแล้วเสร็จไม่เกิน ๑๔๐ วัน นับถัดจากวันลงนามในสัญญาจ้างหรือจากวันที่ได้รับหนังสือแจ้งจาก เทศบาลนครปากเกร็ด ให้เริ่มทำงาน

๔.๔ ก่อนเสนอราคา ผู้ยื่นข้อเสนอควรตรวจสอบร่างสัญญา แบบรูป และรายการละเอียด ฯลฯ ให้ถี่ถ้วนและเข้าใจเอกสารประกวดราคาจ้างอิเล็กทรอนิกส์ทั้งหมดเสียก่อนที่จะตกลงยื่นข้อเสนอตามเงื่อนไขในเอกสารประกวดราคาจ้างอิเล็กทรอนิกส์

๔.๕ ผู้ยื่นข้อเสนอจะต้องยื่นข้อเสนอและเสนอราคาทางระบบจัดซื้อจัดจ้างภาครัฐด้วยอิเล็กทรอนิกส์ในวันที่ ๑๖ มีนาคม ๒๕๖๕ ระหว่างเวลา ๐๘.๓๐ น. ถึง ๑๖.๓๐ น. และเวลาในการเสนอราคาให้ถือตามเวลาของระบบจัดซื้อจัดจ้างภาครัฐด้วยอิเล็กทรอนิกส์เป็นเกณฑ์

เมื่อพ้นกำหนดเวลายื่นข้อเสนอและเสนอราคาแล้ว จะไม่รับเอกสารการยื่นข้อเสนอและเสนอราคาใดๆ โดยเด็ดขาด

๔.๖ ผู้ยื่นข้อเสนอต้องจัดทำเอกสารสำหรับใช้ในการเสนอราคาในรูปแบบไฟล์เอกสารประเภท PDF File (Portable Document Format) โดยผู้ยื่นข้อเสนอต้องเป็นผู้รับผิดชอบตรวจสอบความครบถ้วนถูกต้อง และชัดเจนของเอกสาร PDF File ก่อนที่จะยืนยันการเสนอราคา แล้วจึงส่งข้อมูล (Upload) เพื่อเป็นการเสนอราคาให้แก่เทศบาลนครปากเกร็ด ผ่านทางระบบจัดซื้อจัดจ้างภาครัฐด้วยอิเล็กทรอนิกส์

๔.๗ คณะกรรมการพิจารณาผลการประกวดราคาอิเล็กทรอนิกส์จะดำเนินการตรวจสอบคุณสมบัติของผู้ยื่นข้อเสนอแต่ละรายว่า เป็นผู้ยื่นข้อเสนอที่มีผลประโยชน์ร่วมกันกับผู้ยื่นเสนอรายอื่นตามข้อ ๑.๖ (๑) หรือไม่ หากปรากฏว่าผู้ยื่นเสนอรายใดเป็นผู้ยื่นข้อเสนอที่มีผลประโยชน์ร่วมกันกับผู้ยื่นเสนอรายอื่น คณะกรรมการฯ จะตัดรายชื่อผู้ยื่นเสนอราคาที่มีผลประโยชน์ร่วมกันนั้นออกจากการเป็นผู้ยื่นข้อเสนอ

หากปรากฏต่อคณะกรรมการพิจารณาผลการประกวดราคาอิเล็กทรอนิกส์ว่า ก่อนหรือในขณะที่มีการพิจารณาข้อเสนอ มีผู้ยื่นเสนอรายใดกระทำการอันเป็นการขัดขวางการแข่งขันอย่างเป็นธรรมตามข้อ ๑.๖ (๒) และคณะกรรมการฯ เชื่อว่ามีการกระทำการอันเป็นการขัดขวางการแข่งขันอย่างเป็นธรรม คณะกรรมการฯ จะตัดรายชื่อผู้ยื่นเสนอรายนั้นออกจากการเป็นผู้ยื่นข้อเสนอ และเทศบาลนครปากเกร็ด จะพิจารณาลงโทษผู้ยื่นเสนอดังกล่าวเป็นผู้ทำงาน เว้นแต่ เทศบาลนครปากเกร็ด จะพิจารณาเห็นว่าผู้ยื่นเสนอรายนั้น มิใช่เป็นผู้ริเริ่มให้มีการกระทำความผิดและได้ให้ความร่วมมือเป็นประโยชน์ต่อการพิจารณาของเทศบาลนครปากเกร็ด

๔.๘ ผู้ยื่นข้อเสนอจะต้องปฏิบัติ ดังนี้

(๑) ปฏิบัติตามเงื่อนไขที่ระบุไว้ในเอกสารประกวดราคาอิเล็กทรอนิกส์

(๒) ราคาที่เสนอจะต้องเป็นราคาที่รวมภาษีมูลค่าเพิ่ม และภาษีอื่นๆ (ถ้ามี) รวมค่าใช้จ่าย

จ่ายทั้งปวงไว้ด้วยแล้ว

(๓) ผู้ยื่นข้อเสนอจะต้องลงทะเบียนเพื่อเข้าสู่กระบวนการเสนอราคา ตามวัน เวลา ที่

กำหนด

(๔) ผู้ยื่นข้อเสนอจะถอนการเสนอราคาที่เสนอแล้วไม่ได้

(๕) ผู้ยื่นข้อเสนอต้องศึกษาและทำความเข้าใจในระบบและวิธีการเสนอราคาด้วยวิธี

ประกวดราคาอิเล็กทรอนิกส์ ของกรมบัญชีกลางที่แสดงไว้ในเว็บไซต์ www.gprocurement.go.th

๔.๙ ผู้ยื่นข้อเสนอที่เป็นผู้ชนะการเสนอราคาต้องจัดทำแผนการใช้พัสดุที่ผลิตภายในประเทศ และแผนการใช้เหล็กที่ผลิตภายในประเทศ โดยยื่นให้หน่วยงานของรัฐภายใน ๖๐ วัน นับถัดจากวันลงนามในสัญญา

๕. หลักเกณฑ์และสิทธิในการพิจารณา

๕.๑ การพิจารณาผลการยื่นข้อเสนอประกวดราคาอิเล็กทรอนิกส์ครั้งนี้ เทศบาลนครปากเกร็ดจะพิจารณาตัดสินโดยใช้หลักเกณฑ์ ราคา

๕.๒ การพิจารณาผู้ชนะการยื่นข้อเสนอ
กรณีใช้หลักเกณฑ์ราคาในการพิจารณาผู้ชนะการยื่นข้อเสนอ เทศบาลนครปากเกร็ด จะพิจารณาจาก ราคารวม

๕.๓ หากผู้ยื่นข้อเสนอรายใดมีคุณสมบัติไม่ถูกต้องตามข้อ ๒ หรือยื่นหลักฐานการยื่นข้อเสนอไม่ถูกต้อง หรือไม่ครบถ้วนตามข้อ ๓ หรือยื่นข้อเสนอไม่ถูกต้องตามข้อ ๔ แล้ว คณะกรรมการพิจารณาผล การประกวดราคาอิเล็กทรอนิกส์จะไม่รับพิจารณาข้อเสนอของผู้ยื่นข้อเสนอรายนั้น เว้นแต่ผู้ยื่นข้อเสนอรายใดเสนอเอกสารทางเทคนิคหรือรายละเอียดคุณลักษณะเฉพาะของพัสดุที่จะจ้างไม่ครบถ้วน หรือเสนอรายละเอียดแตกต่างไปจากเงื่อนไขที่เทศบาลนครปากเกร็ดกำหนดไว้ในประกาศและเอกสารประกวดราคาอิเล็กทรอนิกส์ ในส่วนที่มีใช้สาระสำคัญและความแตกต่างนั้น ไม่มีผลทำให้เกิดการได้เปรียบเสียเปรียบต่อผู้ยื่นข้อเสนอรายอื่น หรือเป็นการผิดพลาดเล็กน้อย คณะกรรมการฯ อาจพิจารณาผ่อนปรนการตัดสินคดีผู้ยื่นข้อเสนอรายนั้น

๕.๔ เทศบาลนครปากเกร็ดสงวนสิทธิ์ไม่พิจารณาข้อเสนอของผู้ยื่นข้อเสนอโดยไม่มีการผ่อนผัน ในกรณีดังต่อไปนี้

(๑) ไม่ปรากฏชื่อผู้ยื่นข้อเสนอรายนั้นในบัญชีรายชื่อผู้รับเอกสารประกวดราคาอิเล็กทรอนิกส์ทางระบบจัดซื้อจัดจ้างด้วยอิเล็กทรอนิกส์ หรือบัญชีรายชื่อผู้ซื้อเอกสารประกวดราคาอิเล็กทรอนิกส์ทางระบบจัดซื้อจัดจ้างด้วยอิเล็กทรอนิกส์ ของเทศบาลนครปากเกร็ด

(๒) ไม่กรอกชื่อผู้ยื่นข้อเสนอในการเสนอราคาทางระบบจัดซื้อจัดจ้างด้วยอิเล็กทรอนิกส์

(๓) เสนอรายละเอียดแตกต่างไปจากเงื่อนไขที่กำหนดในเอกสารประกวดราคาอิเล็กทรอนิกส์ที่เป็นสาระสำคัญ หรือมีผลทำให้เกิดความได้เปรียบเสียเปรียบแก่ผู้ยื่นข้อเสนอรายอื่น

๕.๕ ในการตัดสินการประกวดราคาอิเล็กทรอนิกส์หรือในการทำสัญญา คณะกรรมการพิจารณาผลการประกวดราคาอิเล็กทรอนิกส์หรือเทศบาลนครปากเกร็ด มีสิทธิให้ผู้ยื่นข้อเสนอชี้แจงข้อเท็จจริงเพิ่มเติมได้ เทศบาลนครปากเกร็ดมีสิทธิที่จะไม่รับข้อเสนอ ไม่รับราคา หรือไม่ทำสัญญา หากข้อเท็จจริงดังกล่าวไม่เหมาะสมหรือไม่ถูกต้อง

๕.๖ เทศบาลนครปากเกร็ดทรงไว้ซึ่งสิทธิที่จะไม่รับราคาต่ำสุด หรือราคาหนึ่งราคาใด หรือราคาที่เสนอทั้งหมดก็ได้ และอาจพิจารณาเลือกจ้างในจำนวน หรือขนาด หรือเฉพาะรายการหนึ่งรายการใด หรืออาจยกเลิก การประกวดราคาอิเล็กทรอนิกส์โดยไม่พิจารณาจัดจ้างเลยก็ได้ สุดแต่จะพิจารณา ทั้งนี้ เพื่อประโยชน์ของทางราชการเป็นสำคัญ และให้ถือว่าการตัดสินของเทศบาลนครปากเกร็ดเป็นเด็ดขาดผู้ยื่นข้อเสนอจะเรียกร้องค่าใช้ จ่าย หรือค่าเสียหายใดๆ มิได้ รวมทั้ง เทศบาลนครปากเกร็ดจะพิจารณายกเลิกการประกวดราคาอิเล็กทรอนิกส์และลงโทษผู้ยื่นข้อเสนอเป็นผู้ทำงาน ไม่ว่าจะเป็นผู้ยื่นข้อเสนอที่ได้รับการคัดเลือกหรือไม่ก็ตาม หากมีเหตุที่เชื่อได้ว่าผู้ยื่นข้อเสนอกระทำการโดยไม่สุจริต เช่น การเสนอเอกสารอันเป็นเท็จ หรือใช้ข้อมูลคลลธรรมดา หรือนิติบุคคลอื่นมาเสนอราคาแทน เป็นต้น

ในกรณีที่ผู้ยื่นข้อเสนอรายที่เสนอราคาต่ำสุด เสนอราคาต่ำจนคาดหมายได้ว่าไม่อาจดำเนินงานตามเอกสารประกวดราคาอิเล็กทรอนิกส์ได้ คณะกรรมการพิจารณาผลการประกวดราคาอิเล็กทรอนิกส์หรือเทศบาลนครปากเกร็ด จะให้ผู้ยื่นข้อเสนอที่ชนะและแสดงหลักฐานที่ทำให้เชื่อได้ว่าผู้ยื่นข้อเสนอสามารถดำเนินงานตามเอกสารประกวดราคาอิเล็กทรอนิกส์ให้เสร็จสมบูรณ์ หากคำชี้แจงไม่เป็นที่รับฟังได้ เทศบาลนครปากเกร็ด มีสิทธิที่จะไม่รับข้อเสนอหรือไม่รับราคาของผู้ยื่นข้อเสนอรายนั้น ทั้งนี้ผู้ยื่นข้อเสนอดังกล่าวไม่มีสิทธิเรียกร้องค่าใช้จ่ายหรือค่าเสียหายใดๆ จากเทศบาลนครปากเกร็ด

๕.๗ ก่อนลงนามในสัญญา เทศบาลนครปากเกร็ด อาจประกาศยกเลิกการประกวดราคาอิเล็กทรอนิกส์ หากปรากฏว่ามีการกระทำที่เข้าลักษณะผู้ยื่นข้อเสนอที่ชนะการประกวดราคาหรือที่ได้รับการคัดเลือก มีผลประโยชน์ร่วมกัน หรือมีส่วนได้เสียกับผู้ยื่นข้อเสนอรายอื่น หรือขัดขวางการแข่งขันอย่างเป็นธรรม หรือสมยอมกันกับผู้ยื่นข้อเสนอรายอื่น หรือเจ้าหน้าที่ในการเสนอราคา หรือสื่อว่ากระทำการทุจริตอื่นใดในการเสนอราคา

๕.๘ หากผู้ยื่นข้อเสนอซึ่งเป็นผู้ประกอบการ SMEs เสนอราคาสูงกว่าราคาต่ำสุดของผู้ยื่นข้อเสนอรายอื่นที่ไม่เกินร้อยละ ๑๐ ให้หน่วยงานของรัฐจัดซื้อจัดจ้างจากผู้ประกอบการ SMEs ดังกล่าว โดยจัดเรียงลำดับผู้ยื่นข้อเสนอซึ่งเป็นผู้ประกอบการ SMEs ซึ่งเสนอราคาสูงกว่าราคาต่ำสุดของผู้ยื่นข้อเสนอรายอื่นไม่เกินร้อยละ ๑๐ ที่จะเรียกมาทำสัญญาไม่เกิน ๓ ราย

ผู้ยื่นข้อเสนอที่เป็นกิจการร่วมค้าที่จะได้สิทธิตามวรรคหนึ่ง ผู้เข้าร่วมค้าทุกรายจะต้องเป็นผู้ประกอบการ SMEs

๕.๙ หากผู้ยื่นข้อเสนอซึ่งมิใช่ผู้ประกอบการ SMEs แต่เป็นบุคคลธรรมดาที่ถือสัญชาติไทย หรือนิติบุคคลที่จัดตั้งขึ้นตามกฎหมายไทยเสนอราคาสูงกว่าราคาต่ำสุดของผู้ยื่นข้อเสนอซึ่งเป็นผู้ประกอบการธรรมดาที่มิได้ถือสัญชาติไทยหรือนิติบุคคลที่จัดตั้งขึ้นตามกฎหมายของต่างประเทศไม่เกินร้อยละ ๓ ให้หน่วยงานของรัฐจัดซื้อหรือจัดจ้างจากผู้ยื่นข้อเสนอซึ่งเป็นผู้ประกอบการธรรมดาที่ถือสัญชาติไทยหรือนิติบุคคลที่จัดตั้งขึ้นตามกฎหมายไทยดังกล่าว

ผู้ยื่นข้อเสนอที่เป็นกิจการร่วมค้าที่จะได้สิทธิตามวรรคหนึ่ง ผู้เข้าร่วมค้าทุกรายจะต้องเป็นผู้ประกอบการที่เป็นบุคคลธรรมดาที่ถือสัญชาติไทยหรือนิติบุคคลที่จัดตั้งขึ้นตามกฎหมายไทย

๖. การทำสัญญาจ้างก่อสร้าง

ผู้ชนะการประกวดราคาอิเล็กทรอนิกส์จะต้องทำสัญญาจ้างตามแบบสัญญา ดังระบุในข้อ ๑.๓ หรือทำข้อตกลงเป็นหนังสือกับเทศบาลนครปากเกร็ด ภายใน ๑๕ วัน นับถัดจากวันที่ได้รับแจ้ง และจะต้องวางหลักประกันสัญญาเป็นจำนวนเงินเท่ากับร้อยละ ๕ ของราคาค่าจ้างที่ประกวดราคาอิเล็กทรอนิกส์ ให้เทศบาลนครปากเกร็ดยึดถือไว้ในขณะทำสัญญาโดยใช้หลักประกันอย่างหนึ่งอย่างใด ดังต่อไปนี้

๖.๑ เงินสด

๖.๒ เช็คหรือตราพท์ที่ธนาคารเซ็นส่งจ่าย ซึ่งเป็นเช็คหรือตราพท์ลงวันที่ที่ใช้เช็คหรือตราพท์นั้น ชำระต่อเจ้าหน้าที่ในวันทำสัญญา หรือก่อนวันนั้นไม่เกิน ๓ วันทำการ

๖.๓ หนังสือค้ำประกันของธนาคารภายในประเทศ ตามตัวอย่างที่คณะกรรมการนโยบายกำหนด ดังระบุในข้อ ๑.๔ (๒) หรือจะเป็นหนังสือค้ำประกันอิเล็กทรอนิกส์ตามวิธีการที่กรมบัญชีกลางกำหนด

๖.๔ หนังสือค้ำประกันของบริษัทเงินทุน หรือบริษัทเงินทุนหลักทรัพย์ที่ได้รับอนุญาตให้ประกอบกิจการเงินทุนเพื่อการพาณิชย์และประกอบธุรกิจค้ำประกันตามประกาศของธนาคารแห่งประเทศไทย ตาม

รายชื่อบริษัทเงินทุนที่ธนาคารแห่งประเทศไทยแจ้งเวียนให้ทราบ โดยอนุโลมให้ใช้ตามตัวอย่างหนังสือคำประกันของธนาคารที่คณะกรรมการนโยบายกำหนด ดังระบุในข้อ ๑.๔ (๒)

๖.๕ พันธบัตรรัฐบาลไทย

หลักประกันนี้จะคืนให้ โดยไม่มีดอกเบี้ยภายใน ๑๕ วันนับถัดจากวันที่ผู้ชนะการประกวดราคาอิเล็กทรอนิกส์ (ผู้รับจ้าง) พ้นจากข้อผูกพันตามสัญญาจ้างแล้ว

๗. ค่าจ้างและการจ่ายเงิน

เทศบาลนครปากเกร็ดจะจ่ายค่าจ้างซึ่งได้รวมภาษีมูลค่าเพิ่ม ตลอดจนภาษีอื่น ๆ และค่าใช้จ่ายที่พึงแล้ว โดยถือราคาเหมารวมเป็นเกณฑ์ และกำหนดการจ่ายเงินเป็น จำนวน ๔ งวด ดังนี้

งวดที่ ๑ เป็นจำนวนเงินในอัตราร้อยละ ๒๐ ของค่าจ้าง เมื่อผู้รับจ้างได้ปฏิบัติงานวางท่อระบายน้ำ คสล. Ø ๐.๖๐ เมตร พร้อมบ่อพักน้ำ (ไม่รวมฝาบ่อพัก) ความยาว ๑๔๒.๐๐ เมตร ตามแบบรูปและรายการของเทศบาล ให้แล้วเสร็จภายใน ๓๐ วัน

งวดที่ ๒ เป็นจำนวนเงินในอัตราร้อยละ ๒๐ ของค่าจ้าง เมื่อผู้รับจ้างได้ปฏิบัติงานวางท่อระบายน้ำ คสล. Ø ๐.๖๐ เมตร พร้อมบ่อพักน้ำ (ไม่รวมฝาบ่อพัก) ความยาวรวม ๒๘๔.๐๐ เมตร ตามแบบรูปและรายการของเทศบาล ให้แล้วเสร็จภายใน ๖๐ วัน

งวดที่ ๓ เป็นจำนวนเงินในอัตราร้อยละ ๒๐ ของค่าจ้าง เมื่อผู้รับจ้างได้ปฏิบัติงาน ติดตั้งฝาบ่อพักเหล็กหล่อเหนียว จำนวนรวม ๓๐ ฝาแล้วเสร็จ ก่อสร้างรางวี คสล. กว้าง ๐.๕๐ เมตร แล้วเสร็จตามแบบรูปและรายการของเทศบาล ให้แล้วเสร็จภายใน ๙๐ วัน

งวดสุดท้าย เป็นจำนวนเงินในอัตราร้อยละ ๔๐ ของค่าจ้าง เมื่อผู้รับจ้างได้ปฏิบัติงานก่อสร้างผิวจราจร คสล. กว้างประมาณ ๕.๐๐ เมตร ยาวประมาณ ๑๔๒.๐๐ เมตร หนา ๐.๑๕ เมตรพื้นที่ประมาณ ๖๙๙.๐๐ ตารางเมตร (ไม่รวมพื้นที่บ่อพัก คสล.) แล้วเสร็จ งานติดตั้งโคมไฟฟ้าชนิด LED ขนาด ๕๕ วัตต์ จำนวน ๖ ชุดแล้วเสร็จ และปฏิบัติงานอื่นๆ ตามแบบรูปและรายการของเทศบาลให้แล้วเสร็จ รวมทั้งปฏิบัติงานอื่นๆ ทั้งหมดให้แล้วเสร็จ เรียบร้อยตามสัญญา รวมทั้งทำสถานที่ก่อสร้างให้สะอาด

๘. อัตราค่าปรับ

ค่าปรับตามสัญญาจ้างแนบท้ายเอกสารประกวดราคาอิเล็กทรอนิกส์นี้ หรือข้อตกลงจ้างเป็นหนังสือจะกำหนด ดังนี้

๘.๑ กรณีที่ผู้รับจ้างนำงานที่รับจ้างไปจ้างช่วงให้ผู้อื่นทำอีกทอดหนึ่งโดยไม่ได้รับอนุญาตจากเทศบาลนครปากเกร็ด จะกำหนดค่าปรับสำหรับการฝ่าฝืนดังกล่าวเป็นจำนวนร้อยละ ๑๐.๐๐ ของวงเงินของงานจ้าง ช่วงนั้น

๘.๒ กรณีที่ผู้รับจ้างปฏิบัติผิดสัญญาจ้างก่อสร้าง นอกเหนือจากข้อ ๘.๑ จะกำหนดค่าปรับเป็นรายวันเป็นจำนวนเงินตายตัวในอัตราร้อยละ ๐.๒๕ ของราคางานจ้าง

๙. การรับประกันความชำรุดบกพร่อง

ผู้ชนะการประกวดราคาอิเล็กทรอนิกส์ซึ่งได้ทำสัญญาจ้าง ตามแบบ ดังระบุในข้อ ๑.๓ หรือข้อตกลงจ้างเป็นหนังสือแล้วแต่กรณี จะต้องรับประกันความชำรุดบกพร่องของงานจ้างที่เกิดขึ้นภายในระยะเวลา ไม่น้อย

กว่า ๒ ปี นับถัดจากวันที่เทศบาลนครปากเกร็ดได้รับมอบงาน โดยต้องบริหารจัดการซ่อมแซมแก้ไขให้ใช้การได้ดีตั้ง
เดิมภายใน ๑๕ วัน นับถัดจากวันที่ได้รับแจ้งความชำรุดบกพร่อง

๑๐. ข้อสงวนสิทธิในการยื่นข้อเสนอและอื่น ๆ

๑๐.๑ เงินค่าจ้างสำหรับงานจ้างครั้งนี้ ได้มาจากเงินงบประมาณประจำปี พ.ศ. ๒๕๖๕

การลงนามในสัญญาจะกระทำต่อเมื่อ เทศบาลนครปากเกร็ดได้รับอนุมัติเงินค่าก่อสร้างจากเงินงบประมาณประจำปี พ.ศ. ๒๕๖๕

๑๐.๒ เมื่อเทศบาลนครปากเกร็ดได้คัดเลือกผู้ยื่นข้อเสนอรายใดให้เป็นผู้รับจ้าง และได้ตกลง
จ้าง ตามการประกวดราคาอิเล็กทรอนิกส์แล้ว ถ้าผู้รับจ้างจะต้องส่งหรือนำสิ่งของมาเพื่องานจ้างดังกล่าวเข้ามาจาก
ต่างประเทศ และของนั้นต้องนำเข้ามาโดยทางเรือในเส้นทางที่มีเรือไทยเดินอยู่ และสามารถให้บริการรับขนได้ตามที่
รัฐมนตรีว่าการกระทรวงคมนาคมประกาศกำหนด ผู้ยื่นข้อเสนอซึ่งเป็นผู้รับจ้างจะต้องปฏิบัติตามกฎหมายว่าด้วยการ
ส่งเสริมการพาณิชย์นาวี ดังนี้

(๑) แจ้งการส่งหรือนำสิ่งของดังกล่าวเข้ามาจากต่างประเทศต่อกรมเจ้าท่า ภายใน ๗
วัน นับตั้งแต่วันที่ผู้รับจ้างส่งหรือซื้อของจากต่างประเทศ เว้นแต่เป็นของที่รัฐมนตรีว่าการกระทรวงคมนาคมประกาศ
ยกเว้นให้บรรทุกโดยเรืออื่นได้

(๒) จัดการให้สิ่งของดังกล่าวบรรทุกโดยเรือไทย หรือเรือที่มีสิทธิเช่นเดียวกับเรือไทย
จากต่างประเทศมายังประเทศไทย เว้นแต่จะได้รับอนุญาตจากกรมเจ้าท่า ให้บรรทุกสิ่งของนั้น โดยเรืออื่นที่มีชื่อเรือ
ไทย ซึ่งจะต้องได้รับอนุญาตเช่นนั้นก่อนบรรทุกของลงเรืออื่น หรือเป็นของที่รัฐมนตรีว่าการกระทรวงคมนาคม
ประกาศยกเว้นให้บรรทุกโดยเรืออื่น

(๓) ในกรณีที่ไม่มีปฏิบัติตาม (๑) หรือ (๒) ผู้รับจ้างจะต้องรับผิดชอบตามกฎหมายว่าด้วย
การส่งเสริมการพาณิชย์นาวี

๑๐.๓ ผู้ยื่นข้อเสนอซึ่งเทศบาลนครปากเกร็ดได้คัดเลือกแล้ว ไม่ไปทำสัญญาหรือข้อตกลงจ้าง
เป็นหนังสือภายในเวลาที่กำหนดตั้งระบุไว้ในข้อ ๗ เทศบาลนครปากเกร็ดจะริบหลักประกันการยื่นข้อเสนอ หรือเรียก
ร้องจากผู้ออกหนังสือค้ำประกัน การยื่นข้อเสนอทันที และอาจพิจารณาเรียกร้องให้ชดใช้ความเสียหายอื่น (ถ้ามี) รวม
ทั้งจะพิจารณาให้เป็นผู้ทำงาน ตามระเบียบกระทรวงการคลังว่าด้วยการจัดซื้อจัดจ้างและการบริหารพัสดุภาครัฐ

๑๐.๔ เทศบาลนครปากเกร็ดสงวนสิทธิ์ที่จะแก้ไขเพิ่มเติมเงื่อนไข หรือข้อกำหนดในแบบ
สัญญาหรือข้อตกลงจ้างเป็นหนังสือให้เป็นไปตามความเห็นของสำนักงานอัยการสูงสุด (ถ้ามี)

๑๐.๕ ในกรณีที่เอกสารแนบท้ายเอกสารประกวดราคาอิเล็กทรอนิกส์นี้ มีความขัดหรือแย้งกัน
ผู้ยื่นข้อเสนอจะต้องปฏิบัติตามคำวินิจฉัยของเทศบาลนครปากเกร็ด คำวินิจฉัยดังกล่าวให้ถือเป็นที่สุด และผู้ยื่นข้อ
เสนอไม่มีสิทธิเรียกร้องค่าเสียหายใดๆ เพิ่มเติม

๑๐.๖ เทศบาลนครปากเกร็ด อาจประกาศยกเลิกการจัดจ้างในกรณีต่อไปนี้ได้ โดยที่ผู้ยื่นข้อ
เสนอจะเรียกร้องค่าเสียหายใดๆ จากเทศบาลนครปากเกร็ดไม่ได้

(๑) เทศบาลนครปากเกร็ดไม่ได้รับการจัดสรรเงินที่จะใช้ในการจัดจ้างหรือได้รับจัด
สรรแต่ไม่เพียงพอที่จะทำการจัดจ้างครั้งนี้ต่อไป

(๒) มีการกระทำที่เข้าลักษณะผู้ยื่นข้อเสนอที่ชนะการจัดจ้างหรือที่ได้รับการคัดเลือกมีผลประโยชน์ร่วมกัน หรือมีส่วนได้เสียกับผู้ยื่นข้อเสนอรายอื่น หรือขัดขวางการแข่งขันอย่างเป็นธรรมหรือสมยอมกันกับผู้ยื่นข้อเสนอรายอื่น หรือเจ้าหน้าที่ในการเสนอราคา หรือสื่อว่ากระทำการทุจริตอื่นใดในการเสนอราคา

(๓) การทำการจัดจ้างครั้งนี้ต่อไปอาจก่อให้เกิดความเสียหายแก่เทศบาลนครปากเกร็ด หรือกระทบต่อประโยชน์สาธารณะ

(๔) กรณีอื่นในทำนองเดียวกับ (๑) (๒) หรือ (๓) ตามที่กำหนดในกฎกระทรวงซึ่งออกตามความในกฎหมายว่าด้วยการจัดซื้อจัดจ้างและการบริหารพัสดุภาครัฐ

๑๑. การปรับราคาค่างานก่อสร้าง

การปรับราคาค่างานก่อสร้างตามสูตรการปรับราคาตั้งระบุในข้อ ๑.๕ จะนำมาใช้ในกรณีที่ ค่างานก่อสร้างลดลงหรือเพิ่มขึ้น โดยวิธีการต่อไปนี้

ตามเงื่อนไข หลักเกณฑ์ สูตรและวิธีคำนวณที่ใช้กับสัญญาแบบปรับราคาได้ตามมติคณะรัฐมนตรี เมื่อวันที่ ๒๒ สิงหาคม ๒๕๓๒ เรื่อง การพิจารณาช่วยเหลือผู้ประกอบการอาชีพงานก่อสร้าง ตามหนังสือสำนักเลขาธิการคณะรัฐมนตรี ที่ นร ๐๒๐๓/ว ๑๐๙ ลงวันที่ ๒๔ สิงหาคม ๒๕๓๒

สูตรการปรับราคา (สูตรค่า K) จะต้องคงที่ที่ระดับที่กำหนดไว้ในวันแล้วเสร็จตามที่กำหนดไว้ในสัญญา หรือภายในระยะเวลาที่เทศบาลนครปากเกร็ดได้ขยายออกไป โดยจะใช้สูตรของทางราชการที่ได้ระบุในข้อ

๑.๕

๑๒. มาตรฐานฝีมือช่าง

เมื่อเทศบาลนครปากเกร็ดได้คัดเลือกผู้ยื่นข้อเสนอรายใดให้เป็นผู้รับจ้างและได้ตกลงจ้างก่อสร้างตามประกาศนี้แล้ว ผู้ยื่นข้อเสนอจะต้องตกลงว่าในการปฏิบัติงานก่อสร้างดังกล่าว ผู้เสนอราคาจะต้องมีและใช้ผู้มีวุฒิบัตรระดับ ปวส. หรือเทียบเท่าจากสถาบันการศึกษาที่ ก.พ. รับรองให้เข้ารับราชการได้ ในอัตราไม่ต่ำกว่าร้อยละ ๑๐ ของแต่ละ สาขาช่างแต่จะต้องมีจำนวนช่างอย่างน้อย ๑ คน ในแต่ละสาขาช่าง ดังต่อไปนี้

๑๒.๑ สาขาช่างก่อสร้าง หรือช่างโยธา หรือช่างสำรวจ

๑๓. การปฏิบัติตามกฎหมายและระเบียบ

ในระหว่างระยะเวลาการก่อสร้าง ผู้ยื่นข้อเสนอที่ได้รับการคัดเลือกให้เป็นผู้รับจ้างต้องปฏิบัติตามหลักเกณฑ์ที่กฎหมายและระเบียบได้กำหนดไว้โดยเคร่งครัด

๑๔. การประเมินผลการปฏิบัติงานของผู้ประกอบการ

เทศบาลนครปากเกร็ด สามารถนำผลการปฏิบัติงานแล้วเสร็จตามสัญญาของผู้ยื่นข้อเสนอที่ได้รับการคัดเลือกให้เป็นผู้รับจ้างเพื่อนำมาประเมินผลการปฏิบัติงานของผู้ประกอบการ

ทั้งนี้ หากผู้ยื่นข้อเสนอที่ได้รับการคัดเลือกไม่ผ่านเกณฑ์ที่กำหนดจะถูกระงับการยื่นข้อเสนอหรือทำสัญญากับเทศบาลนครปากเกร็ด ไว้ชั่วคราว

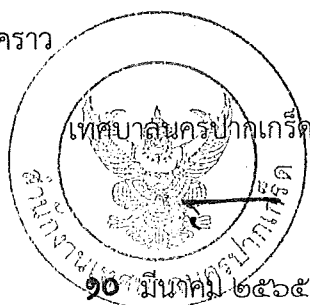



บันทึกข้อความ

ส่วนราชการ สำนักงานช่าง ส่วนควบคุมการก่อสร้าง โทร. 817

ที่ ๗๒๖ /2565 วันที่ ๒๑ กุมภาพันธ์ 2565

เรื่อง ขออนุมัติแบ่งงวดงาน เสนอชื่อคณะกรรมการตรวจรับพัสดุและผู้ควบคุมงานของโครงการปรับปรุง ถนน คสล. บริเวณหมู่บ้านสี่ชายทอง 3 ซอย 18 ก

เรียน นายกเทศมนตรี / ปลัดเทศบาล / ผู้อำนวยการสำนักงานช่าง

ตามที่ เทศบาลนครปากเกร็ดได้รับอนุมัติงบประมาณประจำปี พ.ศ. 2565 แผนงานอุตสาหกรรม และการโยธา งานก่อสร้าง หมวดค่าที่ดินและสิ่งก่อสร้าง ประเภทค่าก่อสร้างสิ่งสาธารณูปการ เพื่อจ่ายเป็นค่าปรับปรุงถนน คสล. บริเวณหมู่บ้านสี่ชายทอง 3 ซอย 18 ก กว้างประมาณ 5.00 ม. ยาวประมาณ 142.00 ม. หนา 0.15 ม. พื้นที่ประมาณ 699.00 ตร.ม. (ไม่รวมพื้นที่บ่อพัก คสล.) วางท่อระบายน้ำ คสล. Ø 0.60 ม. พร้อมบ่อพัก คสล. ทั้งสองฝั่ง ความยาวรวมประมาณ 284.00 ม. ก่อสร้างรางวี คสล. กว้าง 0.50 ม. ทั้งสองฝั่ง ตามแบบรูปและรายการของเทศบาล ตามแผนพัฒนาท้องถิ่น พ.ศ.2561 – 2565 ฉบับทบทวน พ.ศ. 2562 เพิ่มเติม (ฉบับที่ 5) หน้า 14 ลำดับที่ 1.1 และเปลี่ยนแปลง ฉบับที่ 11 หน้า 12 ลำดับที่ 1.1 งบประมาณ 2,300,000.-บาท (-สองล้านสามแสนบาทถ้วน-) โดยมีราคากลางจำนวน 2,356,720.26.-บาท (-สองล้านสามแสนห้าหมื่นหกพันเจ็ดร้อยยี่สิบบาทยี่สิบหกสตางค์) นั้น

ตามประมวลมติคณะรัฐมนตรีกำหนดเงื่อนไข หลักเกณฑ์ ประเภทงานก่อสร้าง สูตรและวิธีการคำนวณที่ใช้กับสัญญาแบบปรับราคาได้ (ค่า K) ในการพิจารณาเพิ่มหรือลดราคาค่างานก่อสร้างให้คำนวณตามสูตรดังนี้

- P = (Po) x (K)
- กำหนดให้ P = ราคาค่างานต่อหน่วยหรือราคาค่างานเป็นงวดที่จะต้องจ่ายให้ผู้รับจ้าง
- Po = ราคาค่างานต่อหน่วยที่ผู้รับจ้างประมูลได้ หรือราคาค่างานเป็นงวดซึ่งระบุไว้ในสัญญาแล้วแต่กรณี
- K = ESCALATION FACTOR ที่หักด้วย 4 % เมื่อต้องเพิ่มค่างานหรือบวกเพิ่ม 4 % เมื่อต้องเรียกค่างานคืน
- ESCALATION FACTOR K หาได้จากสูตร ซึ่งแบ่งตามประเภทและลักษณะงานดังนี้
 - K 1 = 0.25 + 0.15 lt/lo + 0.10 Ct/Co + 0.40 Mt/Mo + 0.10 St/So (งานอาคาร)
 - K 2.1 = 0.30 + 0.10 lt/lo + 0.40 Et/Eo + 0.20 Ft/Fo (งานดิน)
 - K 3.1 = 0.30 + 0.40 At/Ao + 0.20 Et/Eo + 0.10 Ft/Fo (งานผิวทาง PRIME COAT , TACK COAT , SEAL COAT)
 - K 3.3 = 0.30 + 0.10 Mt/Mo + 0.40 At/Ao + 0.10 Et/Eo + 0.10 Ft/Fo (งานผิวถนน Asphaltic Concrete , Penetration Macadam)

/ K 3.4...

- K 3.4 = $0.30 + 0.10 \text{ lt/lo} + 0.35 \text{ Ct/Co} + 0.10 \text{ Mt/Mo} + 0.15 \text{ St/So}$
(งานผิวดนคอนกรีตเสริมเหล็ก)
- K 3.5 = $0.35 + 0.20 \text{ lt/lo} + 0.15 \text{ Ct/Co} + 0.15 \text{ Mt/Mo} + 0.15 \text{ St/So}$
(งานท่อระบายน้ำคอนกรีตเสริมเหล็กและงานบ่อพัก)
- K 3.6 = $0.30 + 0.10 \text{ lt/lo} + 0.15 \text{ Ct/Co} + 0.20 \text{ Mt/Mo} + 0.25 \text{ St/So}$
(งานโครงสร้างคอนกรีตเสริมเหล็กและงานเชื่อมกันตลิ่ง)
- K 5.2.3 = $0.50 + 0.10 \text{ lt/lo} + 0.10 \text{ Mt/Mo} + 0.30 \text{ PET/PEo}$
(งานท่อระบายน้ำ HYDENSITY POLYETHYLENE กรณีที่ผู้รับจ้างเป็นผู้จัดหาท่อ)

ในการนี้ สำนักงานช่างขอส่งเอกสารรายการคำนวณราคากลางค่าก่อสร้างโครงการดังกล่าว พร้อมแบบก่อสร้างจำนวน 10 ชุด และ File PDF โดยขอกำหนดงานแล้วเสร็จ 140 วัน (รวมกำลังอัดคอนกรีต 28 วัน) และแบ่งงวดงานเป็น 4 งวด ดังนี้

งวดที่ 1 กำหนดจ่ายเป็นจำนวนเงินร้อยละยี่สิบ (20) ของค่าก่อสร้างทั้งหมด เมื่อผู้รับจ้างได้ปฏิบัติงานวางท่อระบายน้ำ คสล. Ø 0.60 เมตร พร้อมบ่อพักน้ำ (ไม่รวมฝาบ่อพัก) ความยาว 142.00 เมตร ตามแบบรูปและรายการของเทศบาล ให้แล้วเสร็จภายใน 30 วัน นับถัดจากวันที่ลงนามในสัญญา

งวดที่ 2 กำหนดจ่ายเป็นจำนวนเงินร้อยละยี่สิบ (20) ของค่าก่อสร้างทั้งหมด เมื่อผู้รับจ้างได้ปฏิบัติงานวางท่อระบายน้ำ คสล. Ø 0.60 เมตร พร้อมบ่อพักน้ำ (ไม่รวมฝาบ่อพัก) ความยาวรวม 284.00 เมตร ตามแบบรูปและรายการของเทศบาล ให้แล้วเสร็จภายใน 60 วัน นับถัดจากวันที่ลงนามในสัญญา

งวดที่ 3 กำหนดจ่ายเป็นจำนวนเงินร้อยละยี่สิบ (20) ของค่าก่อสร้างทั้งหมด เมื่อผู้รับจ้างได้ปฏิบัติงานติดตั้งฝาบ่อพักเหล็กหล่อเหนียว จำนวนรวม 30 ฝาแล้วเสร็จ ก่อสร้างรางวี คสล. กว้าง 0.50 เมตร แล้วเสร็จตามแบบรูปและรายการของเทศบาล ให้แล้วเสร็จภายใน 90 วัน นับถัดจากวันที่ลงนามในสัญญา

งวดสุดท้าย กำหนดจ่ายเป็นจำนวนเงินร้อยละสี่สิบ (40) ของค่าก่อสร้างทั้งหมด เมื่อผู้รับจ้างได้ปฏิบัติงานก่อสร้างผิวจราจร คสล. กว้างประมาณ 5.00 เมตร ยาวประมาณ 142.00 เมตร หนา 0.15 เมตรพื้นที่ประมาณ 699.00 ตารางเมตร (ไม่รวมพื้นที่บ่อพัก คสล.) แล้วเสร็จ งานติดตั้งโคมไฟฟ้าชนิด LED ขนาด 55 วัตต์ จำนวน 6 ชุดแล้วเสร็จ และปฏิบัติงานอื่นๆ ตามแบบรูปและรายการของเทศบาลให้แล้วเสร็จ รวมทั้งปฏิบัติงานอื่นๆ ทั้งหมดให้แล้วเสร็จเรียบร้อยตามสัญญา รวมทั้งทำสถานที่ก่อสร้างให้สะอาด

กรรมการตรวจรับพัสดุ

- | | |
|---------------------------|----------------------------------|
| 1. นายวัชรภรณ์ สมศักดิ์ | ตำแหน่ง นักจัดการงานช่างชำนาญการ |
| 2. นายพรธเนศ เขมะพัฒนสมาน | ตำแหน่ง วิศวกรโยธาปฏิบัติการ |
| 3. จำเอกหญิงจารวี ขาวขำ | ตำแหน่ง นายช่างโยธาชำนาญงาน |

/ผู้ควบคุมงาน...

ผู้ควบคุมงาน

1. นายทง ปิ่นสุข ตำแหน่ง นายช่างโยธาชำนาญงาน
2. นายรัชชานนท์ จัมปากะนันท์ ตำแหน่ง ผู้ช่วยนายช่างโยธา

มาตรฐานฝีมือช่าง

ประกาศนียบัตรวิชาชีพชั้นสูง (ปวส.) สาขาช่างก่อสร้าง หรือช่างโยธา หรือช่างสำรวจ

เงื่อนไขเพิ่มเติม

ตามกฎกระทรวงกำหนดพัสดุและวิธีการจัดซื้อจัดจ้างพัสดุที่รัฐต้องการส่งเสริมหรือสนับสนุน (ฉบับที่ 2) พ.ศ. 2563 และหนังสือคณะกรรมการวินิจฉัยปัญหาการจัดซื้อจัดจ้างและการบริหารพัสดุภาครัฐ ด่วนที่สุด ที่ กค 0405.2/ว 78 ลงวันที่ 31 มกราคม 2565

1. หากผู้ยื่นข้อเสนอที่เป็นผู้ประกอบการวิสาหกิจขนาดกลางและขนาดย่อมให้แสดงสำเนาใบขึ้นทะเบียนผู้ประกอบการวิสาหกิจขนาดกลางและขนาดย่อม (SMEs)
2. ผู้ยื่นข้อเสนอจะต้องใช้พัสดุประเภทวัสดุหรือครุภัณฑ์ที่จะใช้ในงานก่อสร้างเป็นพัสดุที่ผลิตภายในประเทศ โดยต้องใช้ไม่น้อยกว่าร้อยละ 60 ของมูลค่าพัสดุที่จะใช้ในงานก่อสร้างทั้งหมดตามสัญญา
3. ผู้ยื่นข้อเสนอจะต้องใช้เหล็กในงานก่อสร้าง โดยจะต้องใช้เหล็กที่ผลิตภายในประเทศไม่น้อยกว่าร้อยละ 90 ของปริมาณเหล็กที่ต้องใช้ทั้งหมดตามสัญญา
4. ผู้ยื่นข้อเสนอจะต้องจัดทำแผนการใช้พัสดุที่ผลิตภายในประเทศไม่น้อยกว่าร้อยละ 60 ของมูลค่าพัสดุที่จะใช้ในงานจ้างก่อสร้าง ทั้งหมดทำสัญญา ภายใน 60 วัน นับถัดจากวันที่ได้ลงนามสัญญา (ภาคผนวก 2)
5. ผู้ยื่นข้อเสนอจะต้องจัดทำแผนการใช้เหล็กที่ผลิตภายในประเทศไม่น้อยกว่าร้อยละ 90 ของปริมาณเหล็กที่ต้องใช้ทั้งหมดตามสัญญา ภายใน 60 วัน นับถัดจากวันที่ได้ลงนามสัญญา (ภาคผนวก 3)
6. หากผู้ยื่นข้อเสนอไม่สามารถดำเนินการตามแผนการใช้พัสดุที่ผลิตภายในประเทศไทย ให้สามารถเปลี่ยนแปลงแก้ไขแผนได้ และต้องรายงานการเปลี่ยนแปลงแผนต่อหน่วยงานรัฐ แต่ต้องก่อนการส่งมอบงานในแต่ละงวด

จึงเรียนมาเพื่อโปรดทราบและพิจารณาอนุมัติให้ดำเนินการตามพระราชบัญญัติ กฎกระทรวง และระเบียบกระทรวงการคลัง ว่าด้วยการจัดซื้อจัดจ้างและการบริหารพัสดุภาครัฐ พ.ศ. 2560 ต่อไป



(นายวิศว์ ชัยรุ่งเรือง)

ผู้อำนวยการส่วนควบคุมการก่อสร้าง



(นายนพกร หวังพราย)

ผู้อำนวยการสำนักการช่าง

อนุมัติ



นายวิศว์ ชัยรุ่งเรือง
นายกเทศมนตรีนครปากเกร็ด



(นายสุทร บุญศิริชูโด)
ปลัดเทศบาล
๒๑ ก.พ. ๒๕๖๕

ตารางการจัดทำแผนการใช้เหล็กที่ผลิตภายในประเทศ

โครงการ.....

รายการวัสดุหรือครุภัณฑ์ที่ใช้ในโครงการ

แผนการใช้เหล็กที่ผลิตภายในประเทศ

ปริมาณเหล็กทั้งโครงการ xxx (ตัน)

| ลำดับ | รายการ | หน่วย | ปริมาณ | เหล็ก ในประเทศ | เหล็ก ต่างประเทศ |
|-------------------|--------------|-------|--------|-------------------|---------------------|
| 1 | เหล็กเส้น | ตัน | | | |
| 2 | เหล็กข้องอ | ตัน | | | |
| 3 | เหล็กเส้นกลม | ตัน | | | |
| 4 | | | | | |
| 6 | | | | | |
| รวม | | | xxx | xxx | xxx |
| อัตรา (ร้อยละ) | | | 100 | 90 | 10 |

ลงชื่อ.....(คู่สัญญาฝ่ายผู้รับจ้าง)

()

ตารางการจัดทำแผนการใช้พัสดุที่ผลิตภายในประเทศ

โครงการ.....

รายการพัสดุหรือครุภัณฑ์ที่ใช้ในโครงการ

แผนการใช้พัสดุที่ผลิตภายในประเทศ

| ลำดับ | รายการ | หน่วย | ปริมาณ | ราคาต่อหน่วย (บาท) | เป็นเงิน (รวม) | พัสดุ ในประเทศ | พัสดุ ต่างประเทศ |
|-------------------|--------|-------|--------|-----------------------|-------------------|-------------------|---------------------|
| 1 | | | | | | | |
| 2 | | | | | | | |
| 3 | | | | | | | |
| 4 | | | | | | | |
| 5 | | | | | | | |
| รวม | | | | | xxx | xxx | xxx |
| อัตรา (ร้อยละ) | | | | | 100 | 70 | 30 |

ลงชื่อ.....(คู่สัญญาฝ่ายผู้รับจ้าง)

()



บันทึกข้อความ

ส่วนราชการ สำนักการช่าง ส่วนควบคุมการก่อสร้าง โทร ๘๑๗

ที่ ๗๕๒ / ๒๕๖๕

วันที่ ๑๘ กุมภาพันธ์ ๒๕๖๕

เรื่อง กำหนดราคากลางโครงการก่อสร้าง

เรียน นายกเทศมนตรี/ ปลัดเทศบาล / ผ่าน ผู้อำนวยการสำนักการช่าง

ตามคำสั่งเทศบาลนครปากเกร็ดที่ ๑๖๐/๒๕๖๕ ลงวันที่ ๙ กุมภาพันธ์ ๒๕๖๕ ได้แต่งตั้งคณะกรรมการกำหนดราคากลางโครงการปรับปรุงถนน คสล. บริเวณหมู่บ้านสี่ไชยทอง ๓ ซอย ๑๘ ก เพื่อคำนวณราคากลางโครงการดังกล่าว ความละเอียดเรียบร้อยแล้ว นั้น

บัดนี้ คณะกรรมการกำหนดราคากลางโครงการปรับปรุงถนน คสล. บริเวณหมู่บ้านสี่ไชยทอง ๓ ซอย ๑๘ ก ได้ดำเนินการคำนวณราคากลางโครงการดังกล่าวให้เป็นปัจจุบันเรียบร้อยแล้ว ตามแบบสรุปราคากลางที่แนบมาพร้อมนี้

จึงเรียนมาเพื่อโปรดทราบและพิจารณาให้ความเห็นชอบ พร้อมจัดส่งให้สำนักการช่างเพื่อนำมาเป็นเอกสารประกอบให้สำนักการคลังดำเนินการจัดซื้อจัดจ้าง ต่อไป

เรียน นายกเทศมนตรี
เรียน ปลัดเทศบาล

- เพื่อโปรดพิจารณาให้ความเห็นชอบ
ราคากลาง เพื่อเป็นเอกสารประกอบจัดจ้างต่อไป

(นายนพกร หวังพราย)
ผู้อำนวยการสำนักการช่าง

เห็นชอบ

(นายวิชัย บรรดาภิภักดิ์)
นายกเทศมนตรีนครปากเกร็ด

๒๓ กพ. ๒๕๖๕

ลงชื่อ..........กรรมการ
(นายวัชรภรณ์ สมศักดิ์)
ตำแหน่ง นักจัดการงานช่างชำนาญการ

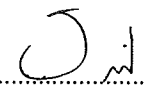
ลงชื่อ..........กรรมการ
(จำเอกหญิงจาร์วี ขาวขำ)
ตำแหน่ง นายช่างโยธาชำนาญงาน

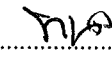
ลงชื่อ..........กรรมการ
(นายทอง ปิ่นสุข)
ตำแหน่ง นายช่างโยธาชำนาญงาน

ตารางแสดงวงเงินงบประมาณที่ได้รับจัดสรรและราคากลางในงานจ้างก่อสร้าง

1. ชื่อโครงการ

ประกวดราคาจ้างก่อสร้างโครงการปรับปรุงถนน คสล. บริเวณหมู่บ้านสี่ชัยทอง ๓ ซอย ๑๘ ก
 ด้วยวิธีประกวดราคาอิเล็กทรอนิกส์ (e-bidding) / โครงการปรับปรุงถนน คสล. บริเวณหมู่บ้านสี่ชัยทอง ๓ ซอย ๑๘ ก

2. หน่วยงานเจ้าของโครงการ เทศบาลนครปากเกร็ด / เทศบาลนครปากเกร็ด

3. วงเงินงบประมาณที่ได้รับจัดสรร 2,300,000.00 บาท

4. ลักษณะงาน

โดยสังเขป ปรับปรุงถนน คสล.บริเวณหมู่บ้านสี่ชัยทอง 3 ซอย 18 ก กว้างประมาณ 5.00 ม. ยาวประมาณ 142.00 ม. หนา
 0.15 ม. พื้นที่ประมาณ 699.00 ตร.ม. (ไม่รวมพื้นที่บ่อพัก คสล.) วางท่อระบายน้ำ คสล. Ø 0.60 ม. พร้อมบ่อพัก
 คสล. ทั้งสองฝั่ง ความยาวรวมประมาณ 284.00 ม. ก่อสร้างรางวี คสล. กว้าง 0.50 ม. ทั้งสองฝั่ง
 ตามแบบรูปและรายการของเทศบาล

5. ราคากลางคำนวณ ณ วันที่ 23 กุมภาพันธ์ 2565 เป็นเงิน 2,356,720.26 บาท

6. บัญชีประมาณการราคากลาง

6.1 แบบสรุปราคากลางงานทางสะพานและท่อเหลี่ยม

7. รายชื่อคณะกรรมการกำหนดราคากลาง

7.1 นายวัชรภรณ์ สมศักดิ์ ประธานกรรมการกำหนดราคากลาง นักจัดการงานช่างชำนาญการ

7.2 ทนิง จารวี ชาวขำ กรรมการกำหนดราคากลาง นายช่างโยธาชำนาญงาน

7.3 ทนง ปีนสุช กรรมการกำหนดราคากลาง นายช่างโยธาชำนาญงาน

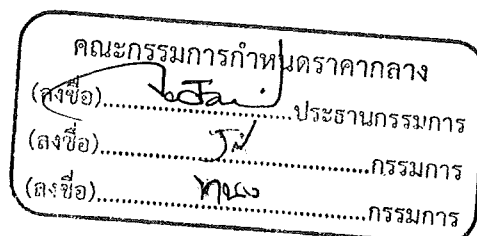

ทนง ปีนสุช

11 กุมภาพันธ์ 2565 09:14:36

แบบฟอร์มรายงานหรือสรุปราคากลางงานก่อสร้างทาง สะพาน และท่อเหลี่ยม

ชื่อโครงการ/งานก่อสร้าง ประทศราคาจ้างก่อสร้างโครงการปรับปรุงถนน คสล. บริเวณหมู่บ้านสี่แยกทอง ๓ ซอย ๑๘ ก ด้วยวิธีประกวดราคาอิเล็กทรอนิกส์ (e-bidding)

หน่วยงานเจ้าของโครงการ/งานก่อสร้าง เทศบาลนครปากเกร็ด/เทศบาลนครปากเกร็ด

| ลำดับที่ ตามสัญญา | รายการงานก่อสร้าง | หน่วย | จำนวน | ราคาต่อหน่วย | ราคาทุน | FN | ราคาต่อหน่วย X FN | ราคากลาง |
|----------------------|--|------------|---------|--------------|------------|--------|----------------------|------------|
| 1 | 1. งานวางท่อระบายน้ำและบ่อพัก คสล. | | | | | | | |
| 1 | 1.1 งานวางแนวถนนและปรับพื้นที่ดำเนินการ | งาน | 1.000 | 5,000.00 | 5,000.00 | 1.3607 | 6,803.50 | 6,803.50 |
| 2 | 1.2 งานรื้อผิวคอนกรีตเดิม | ตร.ม. | 340.000 | 104.35 | 35,479.00 | 1.3607 | 141.98 | 48,276.27 |
| 3 | 1.3 ดินซุด | ลบ.ม. แน่น | 415.000 | 21.55 | 8,943.25 | 1.3607 | 29.32 | 12,169.08 |
| 4 | 1.4 งานขนย้ายดินด้วยรถบรรทุก 10 ล้อ ที่ระยะทางประมาณ 3 กม. | ลบ.ม. หลวม | 520.000 | 16.38 | 8,517.60 | 1.3607 | 22.28 | 11,589.89 |
| 5 | 1.5 ทราดยาบรองพื้น + ทราดยกมหลังท่อ | ลบ.ม. | 137.000 | 594.00 | 81,378.00 | 1.3607 | 808.25 | 110,731.04 |
| 6 | 1.6 คอนกรีตยาบรองพื้น + คอนกรีตคาคดท้องท่อ | ลบ.ม. | 61.000 | 2,027.24 | 123,661.64 | 1.3607 | 2,758.46 | 168,266.39 |
| 7 | 1.7 บ่อพักน้ำ คสล. ขนาด 0.90x0.90 ม. | บ่อ | 30.000 | 7,595.82 | 227,874.60 | 1.3607 | 10,335.63 | 310,068.96 |
| 8 | 1.8 ฝาบ่อพักเหล็กหล่อเหนียวขนาด 0.64x0.64 เมตร (รับ นน. 25 ตัน) | ฝา | 30.000 | 9,300.00 | 279,000.00 | 1.3607 | 12,654.51 | 379,635.30 |
| 9 | 1.9 ท่อระบายน้ำ คสล. Ø 0.60 ม. มอก.ชั้น 3 | ท่อน | 266.000 | 570.00 | 151,620.00 | 1.3607 | 775.59 | 206,309.33 |
| 10 | 1.10 แผ่นรองท่อระบายน้ำ คสล. ขนาด 0.50x1.00 เมตร | แผ่น | 257.000 | 335.69 | 86,272.33 | 1.3607 | 456.77 | 117,390.75 |

ทง บินสุข

11 กุมภาพันธ์ 2565 09:15:16

คณะกรรมการกำหนดราคากลาง
 (ลงชื่อ).....ประธานกรรมการ
 (ลงชื่อ).....กรรมการ
 (ลงชื่อ).....กรรมการ

แบบฟอร์มรายงานหรือสรุปราคากลางงานก่อสร้างทาง สะพาน และท่อเหลี่ยม

ชื่อโครงการ/งานก่อสร้าง ประมวลราคาจ้างก่อสร้างโครงการปรับปรุงถนน คสล. บริเวณหมู่บ้านสี่ชัยทอง ๓ ซอย ๑๘ ก ด้วยวิธีประกวดราคาอิเล็กทรอนิกส์ (e-bidding)

หน่วยงานเจ้าของโครงการ/งานก่อสร้าง เทศบาลนครปากเกร็ด/เทศบาลนครปากเกร็ด

| ลำดับที่ ตามสัญญา | รายการงานก่อสร้าง | หน่วย | จำนวน | ราคาต่อหน่วย | ราคาทุน | FN | ราคาต่อหน่วย X FN | ราคากลาง |
|----------------------|---|-------|-----------|--------------|-----------|--------|----------------------|-----------|
| 11 | 1.11 ปูนทรายยาแนวท่อ | ลบ.ม. | 2.000 | 2,349.61 | 4,699.22 | 1.3607 | 3,197.11 | 6,394.22 |
| 12 | 1.12 บ่อพักน้ำ คสล. ขนาด 0.50x0.80 ม. | บ่อ | 8.000 | 2,897.04 | 23,176.32 | 1.3607 | 3,942.00 | 31,536.01 |
| 13 | 1.13 ฝาบ่อพักเหล็กหล่อเหนียว ขนาด 0.36x0.66 เมตร | บ่อ | 8.000 | 6,300.00 | 50,400.00 | 1.3607 | 8,572.41 | 68,579.28 |
| 14 | 1.14 งานเชื่อมท่อระบายน้ำเดิมเข้าบ่อพักใหม่ | จุด | 7.000 | 1,539.70 | 10,777.90 | 1.3607 | 2,095.06 | 14,665.48 |
| 15 | 1.15 งานเชื่อมท่อระบายน้ำลงคลองสาธารณะ | จุด | 2.000 | 2,012.52 | 4,025.04 | 1.3607 | 2,738.43 | 5,476.87 |
| | 2. งานรางวี คสล. | | | | | | | |
| 16 | 2.1 คอนกรีตโครงสร้าง 320 ksc (Cube) | ลบ.ม. | 17.000 | 2,780.20 | 47,263.40 | 1.3607 | 3,783.01 | 64,311.30 |
| 17 | 2.2 ทรายหยาบรองพื้น | ลบ.ม. | 8.000 | 594.00 | 4,752.00 | 1.3607 | 808.25 | 6,466.04 |
| 18 | 2.3 เหล็ก DB 12 มม. (SD 40) | กก. | 243.000 | 27.43 | 6,665.49 | 1.3607 | 37.32 | 9,069.73 |
| 19 | 2.4 เหล็ก RB 9 มม. (SR 24) | กก. | 1,070.000 | 28.67 | 30,676.90 | 1.3607 | 39.01 | 41,742.05 |
| 20 | 2.5 เหล็ก RB 6 มม. (SR 24) | กก. | 409.000 | 29.50 | 12,065.50 | 1.3607 | 40.14 | 16,417.52 |
| 21 | 2.6 ลวดผูกเหล็ก | กก. | 43.000 | 31.42 | 1,351.06 | 1.3607 | 42.75 | 1,838.38 |
| 22 | 2.7 แบบหล่อคอนกรีต (คิดค่าวัสดุ 20%) | ตร.ม. | 75.000 | 278.00 | 20,850.00 | 1.3607 | 378.27 | 28,370.59 |

ทงน ปิ่นสุข

11 กุมภาพันธ์ 2565 09:15:16

คณะกรรมการกำหนดราคากลาง

(ลงชื่อ).....ประธานกรรมการ

(ลงชื่อ).....กรรมการ

(ลงชื่อ).....กรรมการ

แบบฟอร์มรายงานหรือสรุปราคากลางงานก่อสร้างทาง สะพาน และท่อเหลี่ยม

ชื่อโครงการ/งานก่อสร้าง ประกวราคาจ้างก่อสร้างโครงการปรับปรุงถนน คสล. บริเวณหมู่บ้านสี่ชัยทอง ๓ ซอย ๑๘ ก ด้วยวิธีประกวดราคาอิเล็กทรอนิกส์ (e-bidding)

หน่วยงานเจ้าของโครงการ/งานก่อสร้าง เทศบาลนครปากเกร็ด/เทศบาลนครปากเกร็ด

| ลำดับที่ ตามสัญญา | รายการงานก่อสร้าง | หน่วย | จำนวน | ราคาต่อหน่วย | ราคาทุน | FN | ราคาต่อหน่วย X FN | ราคากลาง |
|----------------------|---|-------|-----------|--------------|------------|--------|----------------------|------------|
| 23 | 2.8 เครียดแบบ (คิดค่าวัสดุ 20%) | ลบ.พ. | 22.000 | 135.00 | 2,970.00 | 1.3607 | 183.69 | 4,041.27 |
| 24 | 2.9 ตะปู | กก. | 19.000 | 33.52 | 636.88 | 1.3607 | 45.61 | 866.60 |
| 25 | 2.10 ค่าบ่มผิวคอนกรีต | ตร.ม. | 125.000 | 9.14 | 1,142.50 | 1.3607 | 12.43 | 1,554.59 |
| | 3. งานผิวจราจร คสล. (หนา 0.15 ม.) | | | | | | | |
| 26 | 3.1 คอนกรีตโครงสร้าง 320 ksc (Cube) | ลบ.ม. | 105.000 | 2,780.20 | 291,921.00 | 1.3607 | 3,783.01 | 397,216.90 |
| 27 | 3.2 ทราหยาบรองพื้น | ลบ.ม. | 44.000 | 594.00 | 26,136.00 | 1.3607 | 808.25 | 35,563.25 |
| 28 | 3.3 เหล็ก RB 19 มม. (SR 24) | กก. | 302.000 | 27.17 | 8,205.34 | 1.3607 | 36.97 | 11,165.00 |
| 29 | 3.4 เหล็ก RB 9 มม. (SR 24) | กก. | 2,752.000 | 28.67 | 78,899.84 | 1.3607 | 39.01 | 107,359.01 |
| 30 | 3.5 ลวดผูกเหล็ก | กก. | 76.000 | 31.42 | 2,387.92 | 1.3607 | 42.75 | 3,249.24 |
| 31 | 3.6 ค่าขุบยางแอสฟัลท์หรือจารบี Dowel bar | ชุด | 524.000 | 4.00 | 2,096.00 | 1.3607 | 5.44 | 2,852.02 |
| 32 | 3.7 ค่าบ่มผิวคอนกรีต | ตร.ม. | 699.000 | 9.14 | 6,388.86 | 1.3607 | 12.43 | 8,693.32 |
| 33 | 3.8 ยางแอสฟัลท์ | ลิตร | 162.000 | 24.13 | 3,909.06 | 1.3607 | 32.83 | 5,319.05 |
| 34 | 3.9 ค่าตัดรอยต่อคอนกรีตและหยอดยาง | เมตร | 404.000 | 23.14 | 9,348.56 | 1.3607 | 31.48 | 12,720.58 |
| | 4. งานอื่นๆ | | | | | | | |

ทง ปีนสุช

11 กุมภาพันธ์ 2565 09:15:16

คณะกรรมการกำหนดราคากลาง
 (ลงชื่อ).....ประธานกรรมการ
 (ลงชื่อ).....กรรมการ
 (ลงชื่อ).....กรรมการ

แบบฟอร์มรายงานหรือสรุปราคากลางงานก่อสร้างทาง สะพาน และท่อเหลี่ยม

ชื่อโครงการ/งานก่อสร้าง ประกวราคาจ้างก่อสร้างโครงการปรับปรุงถนน คสล. บริเวณหมู่บ้านสี่ชัยทอง ๓ ซอย ๑๘ ก ด้วยวิธีประกวดราคาอิเล็กทรอนิกส์ (e-bidding)

หน่วยงานเจ้าของโครงการ/งานก่อสร้าง เทศบาลนครปากเกร็ด/เทศบาลนครปากเกร็ด

| ลำดับที่ ตามสัญญา | รายการงานก่อสร้าง | หน่วย | จำนวน | ราคาต่อหน่วย | ราคาทุน | FN | ราคาต่อหน่วย X FN | ราคากลาง |
|----------------------|---|-------|-------|--------------|-----------|--------|----------------------|--------------|
| 35 | 4.1 งานร้อยคอมไฟถนนเดิมพร้อมปรับปรุงระบบสายไฟ ฟ้าและอุปกรณ์ | ชุด | 6.000 | 700.00 | 4,200.00 | 1.3607 | 952.49 | 5,714.94 |
| 36 | 4.2 โคมไฟถนนชนิดหลอด LED 55 วัตต์ | ชุด | 6.000 | 9,750.00 | 58,500.00 | 1.3607 | 13,266.82 | 79,600.95 |
| 37 | 4.3 ป้ายเหล็กประชาสัมพันธ์โครงการ | ป้าย | 2.000 | 5,400.00 | 10,800.00 | 1.3607 | 7,347.78 | 14,695.56 |
| รวมราคากลาง | | | | | | | | 2,356,720.26 |

คณะกรรมการกำหนดราคากลาง
 (ลงชื่อ).....ประธานกรรมการ
 (ลงชื่อ).....กรรมการ
 (ลงชื่อ).....กรรมการ

ทนง ปิ่นสุข

11 กุมภาพันธ์ 2565 09:15:16

แบบฟอร์มรายงานหรือสรุปราคากลางงานก่อสร้างทาง สะพาน และท่อเหลี่ยม

ชื่อโครงการ/งานก่อสร้าง ประกวราคาจ้างก่อสร้างโครงการปรับปรุงถนน คสล. บริเวณหมู่บ้านสี่ชัยทอง ๓ ซอย ๑๘ ก ด้วยวิธีประกวดราคาอิเล็กทรอนิกส์ (e-bidding)

หน่วยงานเจ้าของโครงการ/งานก่อสร้าง เทศบาลนครปากเกร็ด/เทศบาลนครปากเกร็ด

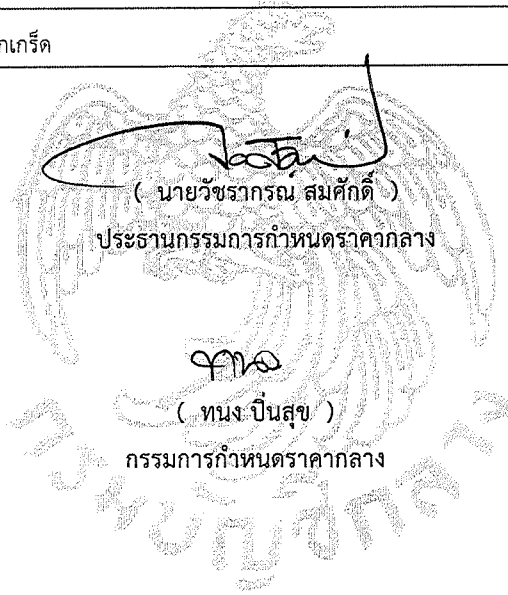

Jw

(ทนง ปีนสุช)
กรรมการกำหนดราคากลาง

ทนง ปีนสุช

11 กุมภาพันธ์ 2565

โครงการ : ประมวลราคาจ้างก่อสร้างโครงการปรับปรุงถนน คสล. บริเวณหมู่บ้านสี่ชัยทอง ๓ ซอย ๑๘ ก ด้วยวิธีประมวลราคาอิเล็กทรอนิกส์ (e-bidding) / โครงการปรับปรุงถนน คสล. บริเวณหมู่บ้านสี่ชัยทอง ๓ ซอย ๑๘ ก

รายละเอียดการคำนวณค่างานต้นทุนต่อหน่วย

1 งานวางท่อระบายน้ำและบ่อพัก คสล.

1.1 งานวางแนวถนนและปรับพื้นที่ดำเนินการ

งานวางแนวถนนและปรับพื้นที่ดำเนินการ = 5,000.000 บาท

ค่างานต้นทุน = 5,000.00 บาท/งาน



โครงการ : ประมวลราคาจ้างก่อสร้างโครงการปรับปรุงถนน คสล. บริเวณหมู่บ้านสี่ชัยทอง ๓ ซอย ๑๘ ก ด้วยวิธีประกวดราคาอิเล็กทรอนิกส์ (e-bidding) / โครงการปรับปรุงถนน คสล. บริเวณหมู่บ้านสี่ชัยทอง ๓ ซอย ๑๘ ก

รายละเอียดการคำนวณค่างานต้นทุนต่อหน่วย

1 งานวางท่อระบายน้ำและบ่อพัก คสล.

1.2 งานรื้อผิวคอนกรีตเดิม

| | | |
|--|---|------------------|
| ปริมาตรคอนกรีต / ตร.ม. | = | 0.150 ลบ.ม. |
| ส่วนขยาย = 1.70 | = | 0.255 ลบ.ม. |
| ค่าทุบคอนกรีตเดิม = 600 บาท/ลบ.ม. คิดเป็น | = | 90.000 บาท/ตร.ม. |
| ค่าดำเนินการ + ค่าเสื่อมดินและตัก (หินผุ) = - ดินและตัก = 39.910 | = | 10.177 บาท/ตร.ม. |
| ขนส่งประมาณ 3.00 กม. ด้วยรถ 10 ล้อ = 16.380 บาท | = | 4.176 บาท/ตร.ม. |
| ค่างานต้นทุน | = | 104.35 บาท/ตร.ม. |

คณะกรรมการกำหนดราคากลาง
(ลงชื่อ).....ประธานกรรมการ
(ลงชื่อ).....กรรมการ
(ลงชื่อ).....กรรมการ

โครงการ : ประมวลราคาจ้างก่อสร้างโครงการปรับปรุงถนน คสล. บริเวณหมู่บ้านสี่ชัยทอง ๓ ซอย ๑๘ ก ด้วยวิธีประมวลราคาอิเล็กทรอนิกส์ (e-bidding) / โครงการปรับปรุงถนน คสล. บริเวณหมู่บ้านสี่ชัยทอง ๓ ซอย ๑๘ ก

รายละเอียดการคำนวณค่างานต้นทุนต่อหน่วย

1 งานวางท่อระบายน้ำและบ่อพัก คสล.

1.3 ดินซุด

ดินซุด = ซุด - ขน

= 21.550 บาท

ค่างานต้นทุน

= 21.55 บาท/ลบ.ม.



โครงการ : ประกวดราคาจ้างก่อสร้างโครงการปรับปรุงถนน คสล. บริเวณหมู่บ้านสี่ชัยทอง ๓ ซอย ๑๘ ก ด้วยวิธีประกวดราคาอิเล็กทรอนิกส์ (e-bidding) / โครงการปรับปรุงถนน คสล. บริเวณหมู่บ้านสี่ชัยทอง ๓ ซอย ๑๘ ก

รายละเอียดการคำนวณค่างานต้นทุนต่อหน่วย

1 งานวางท่อระบายน้ำและบ่อพัก คสล.

1.4 งานขนย้ายดินด้วยรถบรรทุก 10 ล้อ ที่ระยะทางประมาณ 3 กม.

งานขนย้ายดินด้วยรถบรรทุก 10 ล้อ ที่ระยะทางประมาณ 3 กม. = 16.380 บาท

ค่างานต้นทุน = 16.38 บาท/ลบ.ม.



โครงการ : ประกวดราคาจ้างก่อสร้างโครงการปรับปรุงถนน คสล. บริเวณหมู่บ้านสี่ชัยทอง ๓ ซอย ๑๘ ก ด้วยวิธีประกวดราคาอิเล็กทรอนิกส์ (e-bidding) / โครงการปรับปรุงถนน คสล. บริเวณหมู่บ้านสี่ชัยทอง ๓ ซอย ๑๘ ก

รายละเอียดการคำนวณค่างานต้นทุนต่อหน่วย

1 งานวางท่อระบายน้ำและบ่อพัก คสล.

1.5 ทราหยาบรองพื้น + ทรายมหลังท่อ

| | | |
|-------------------------------|---|------------------|
| ทราหยาบรองพื้น + ทรายมหลังท่อ | = | 495.000 บาท |
| ค่าแรง | = | 99.000 บาท |
| ค่างานต้นทุน | = | 594.00 บาท/ลบ.ม. |



ทนง ปิ่นสุข

11 กุมภาพันธ์ 2565 09:15:29

หน้า 5 จาก 37

โครงการ : ประมวลราคาจ้างก่อสร้างโครงการปรับปรุงถนน คสล. บริเวณหมู่บ้านสี่ชัยทอง ๓ ซอย ๑๘ ก ด้วยวิธีประมวลราคาอิเล็กทรอนิกส์ (e-bidding) / โครงการปรับปรุงถนน คสล. บริเวณหมู่บ้านสี่ชัยทอง ๓ ซอย ๑๘ ก

รายละเอียดการคำนวณค่างานต้นทุนต่อหน่วย

1 งานวางท่อระบายน้ำและบ่อพัก คสล.

1.6 คอนกรีตหยาบรองพื้น + คอนกรีตคาดท้องท่อ

งานคอนกรีตหยาบ / 1 ลบ.ม.

ปอร์ตแลนด์ 1(ตราอินทรี เพชร) = 260.000 กก. = 2.690 บาท = 699.400 บาท

ทรายหยาบ = 0.620 ลบ.ม. = 495.000 บาท = 306.900 บาท

หินเบอร์ 1 = 1.030 ลบ.ม. = 602.000 บาท = 620.060 บาท

น้ำผสมคอนกรีต = 180.000 ลิตร = 0.016 บาท = 2.880 บาท

ค่าแรง = 398.000 บาท

ค่างานต้นทุน = 2,027.24 บาท/ลบ.ม.

คณะกรรมการกำหนดราคากลาง
(ลงชื่อ).....ประธานกรรมการ
(ลงชื่อ).....กรรมการ
(ลงชื่อ).....กรรมการ

โครงการ : ประมวลราคาจ้างก่อสร้างโครงการปรับปรุงถนน คสล. บริเวณหมู่บ้านสี่ชายทอง ๓ ซอย ๑๘ ก ด้วยวิธีประกวดราคาอิเล็กทรอนิกส์ (e-bidding) / โครงการปรับปรุงถนน คสล. บริเวณหมู่บ้านสี่ชายทอง ๓ ซอย ๑๘ ก

รายละเอียดการคำนวณค่างานต้นทุนต่อหน่วย

1 งานวางท่อระบายน้ำและบ่อพัก คสล.

1.7 บ่อพักน้ำ คสล. ขนาด 0.90x0.90 ม.

| | |
|---|--------------------|
| คอนกรีต 1:2:4 หรือ 320 ksc. (cube) = 0.710 ลบ.ม. | = 2,474.200 บาท |
| ค่าแรง = 306.000 บาท | = 1,973.942 บาท |
| เหล็ก RB 9 มม. = 66.000 กก. | = 24.570 บาท |
| ค่าแรง = 4,100.000 บาท/ตัน 4.100 บาท/กก. | = 1,892.220 บาท |
| ลวดผูกเหล็กเบอร์ 18 = 1.650 กก. = 31.420 บาท | = 51.843 บาท |
| แบบหล่อคอนกรีต (คิดราคา 20%) = 9.720 ตร.ม. = 725.000 | = 145.000 บาท |
| ค่าแรง = 133.000 บาท | = 2,702.160 บาท |
| ครายืดแบบ (คิดราคา 20%) = 2.920 ลบ.ฟ. = 675.000 = 135.000 | = 394.200 บาท |
| บาท | |
| ตะปู = 2.430 กก. = 590.000 = 33.522 บาท | = 81.458 บาท |
| ค่าแรงติดตั้งบ่อพัก | = 500.000 บาท |
| ค่างานต้นทุน | = 7,595.82 บาท/บ่อ |

คณะกรรมการกำหนดราคากลาง
(ลงชื่อ).....ประธานกรรมการ
(ลงชื่อ).....กรรมการ
(ลงชื่อ).....กรรมการ

ทนง ปิ่นสุข

11 กุมภาพันธ์ 2565 09:15:29

หน้า 7 จาก 37

โครงการ : ประมวลราคาจ้างก่อสร้างโครงการปรับปรุงถนน คสล. บริเวณหมู่บ้านสี่ชัยทอง ๓ ซอย ๑๘ ก ด้วยวิธีประมวลราคาอิเล็กทรอนิกส์ (e-bidding) / โครงการปรับปรุงถนน คสล. บริเวณหมู่บ้านสี่ชัยทอง ๓ ซอย ๑๘ ก

รายละเอียดการคำนวณค่างานต้นทุนต่อหน่วย

1 งานวางท่อระบายน้ำและบ่อพัก คสล.

1.8 ฝาบ่อพักเหล็กหล่อเหนียวขนาด 0.64x0.64 เมตร (รับ นน. 25 ตัน)

ฝาบ่อพักเหล็กหล่อเหนียวขนาด 0.64x0.64 เมตร (รับ นน. 25 ตัน) = 9,000.000 บาท

ค่าแรง = 300.000 บาท

ค่างานต้นทุน = 9,300.00 บาท/ฝาบ่อพัก



ทง บินสุช

11 กุมภาพันธ์ 2565 09:15:29

หน้า 8 จาก 37

โครงการ : ประมวลราคาจ้างก่อสร้างโครงการปรับปรุงถนน คสล. บริเวณหมู่บ้านสี่ชัยทอง ๓ ซอย ๑๘ ก ด้วยวิธีประกวดราคาอิเล็กทรอนิกส์ (e-bidding) / โครงการปรับปรุงถนน คสล. บริเวณหมู่บ้านสี่ชัยทอง ๓ ซอย ๑๘ ก

รายละเอียดการคำนวณค่างานต้นทุนต่อหน่วย

1 งานวางท่อระบายน้ำและบ่อพัก คสล.

1.9 ท่อระบายน้ำ คสล. Ø 0.60 ม. มอก.ชั้น 3

ท่อระบายน้ำ คสล. Ø 0.60 ม. มอก.ชั้น 3

= 440.000 บาท

ค่าแรง

= 130.000 บาท

ค่างานต้นทุน

= 570.00 บาท/ท่อน

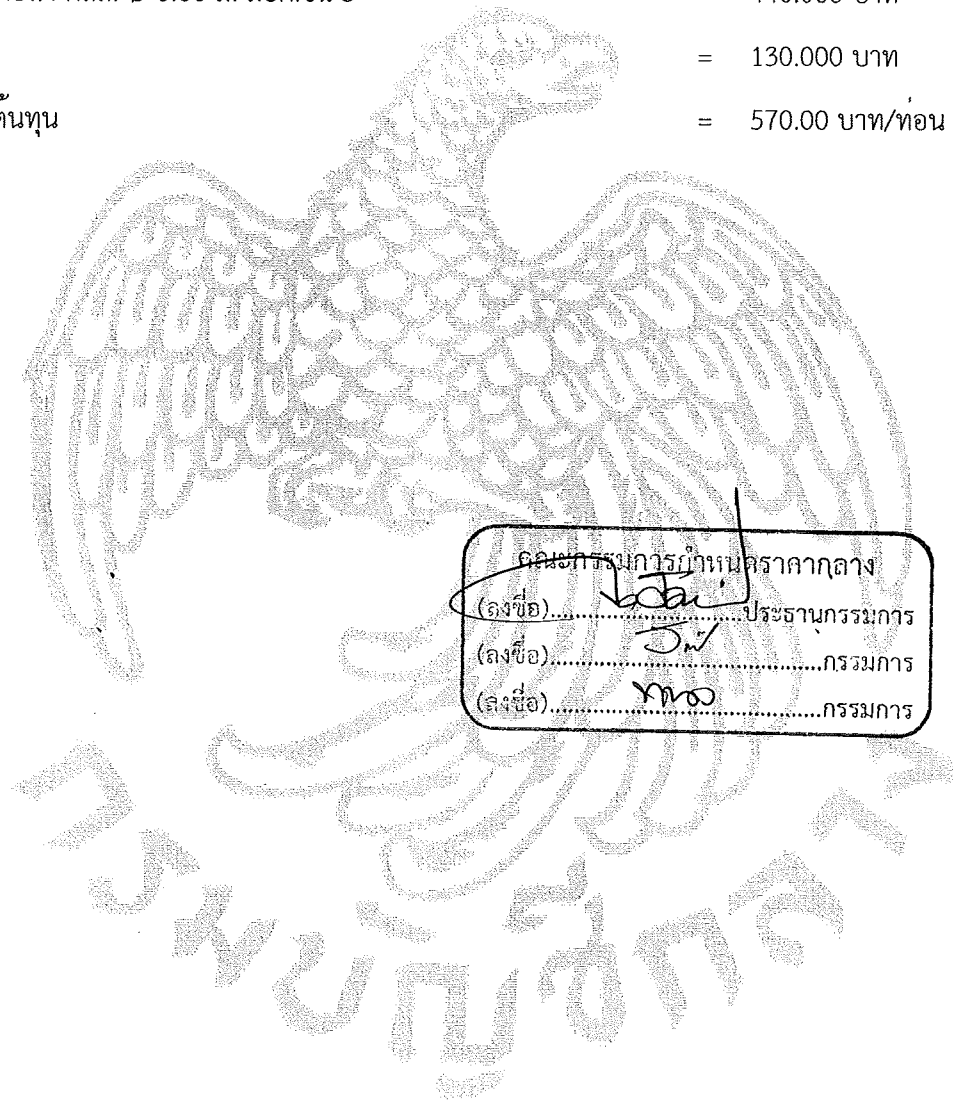

คณะกรรมการกำหนดราคากลาง
(ลงชื่อ).....ประธานกรรมการ
(ลงชื่อ).....กรรมการ
(ลงชื่อ).....กรรมการ

ทอง ปิ่นสุข

11 กุมภาพันธ์ 2565 09:15:29

หน้า 9 จาก 37

โครงการ : ประกวดราคาจ้างก่อสร้างโครงการปรับปรุงถนน คสล. บริเวณหมู่บ้านสี่ชัยทอง ๓ ซอย ๑๘ ก ด้วยวิธีประกวดราคาอิเล็กทรอนิกส์ (e-bidding) / โครงการปรับปรุงถนน คสล. บริเวณหมู่บ้านสี่ชัยทอง ๓ ซอย ๑๘ ก

รายละเอียดการคำนวณค่างานต้นทุนต่อหน่วย

1 งานวางท่อระบายน้ำและบ่อพัก คสล.

1.10 แผ่นรองท่อระบายน้ำ คสล. ขนาด 0.50x1.00 เมตร

งานแผ่นรองท่อขนาด 0.5x1.00x0.07 / 1 แผ่น

| | |
|--|------------------------|
| คอนกรีตหยาบ = 0.040 ลบ.ม. | = 1,629.240 บาท |
| ค่าแรง = 398.000 บาท | = 81.089 บาท |
| แบบหล่อคอนกรีต (คิดราคา 10%) = 0.710 ตร.ม. = 725.000 | = 72.500 บาท |
| ค่าแรง = 133.000 บาท | = 145.905 บาท |
| เหล็ก RB 6 มม. | = 1.280 กก. 25.400 บาท |
| ค่าแรง = 4,100.000 บาท/ตัน = 4.100 บาท/กก. | = 37.760 บาท |
| ลวดผูกเหล็กเบอร์ 18 = 0.030 กก. = 31.420 บาท | = 0.942 บาท |
| ค่าแรง | = 70.000 บาท |
| ค่างานต้นทุน | = 335.69 บาท/แผ่น |

คณะกรรมการกำหนดราคากลาง

(ลงชื่อ).....ประธานกรรมการ

(ลงชื่อ).....กรรมการ

(ลงชื่อ).....กรรมการ

ทง ปินสุข

11 กุมภาพันธ์ 2565 09:15:29

หน้า 10 จาก 37

โครงการ : ประกวดราคาจ้างก่อสร้างโครงการปรับปรุงถนน คสล. บริเวณหมู่บ้านสี่ชัยทอง ๓ ซอย ๑๘ ก ด้วยวิธีประกวดราคาอิเล็กทรอนิกส์ (e-bidding) / โครงการปรับปรุงถนน คสล. บริเวณหมู่บ้านสี่ชัยทอง ๓ ซอย ๑๘ ก

รายละเอียดการคำนวณค่างานต้นทุนต่อหน่วย

1 งานวางท่อระบายน้ำและบ่อพัก คสล.

1.11 ปูนทรายยาแนวท่อ

| | |
|---|----------------------|
| ปอร์ตแลนด์ 1(ตราอินทรี เพชร) = 525.000 กก. = 2.690 บาท | = 1,412.250 บาท |
| ทรายหยาบ = 0.900 ลบ.ม. = 495.000 บาท | = 445.500 บาท |
| ค่าผสมคอนกรีต = 1.000 ลบ.ม. = ค่าผสมคอนกรีต = 191.860 บาท | = 191.860 บาท |
| ค่าแรง | = 300.000 บาท |
| ค่างานต้นทุน | = 2,349.61 บาท/ลบ.ม. |

คณะกรรมการกำหนดราคากลาง
(ลงชื่อ).....*วิไล*.....ประธานกรรมการ
(ลงชื่อ).....*จิวิ*.....กรรมการ
(ลงชื่อ).....*พท๑*.....กรรมการ

โครงการ : ประกวดราคาจ้างก่อสร้างโครงการปรับปรุงถนน คสล. บริเวณหมู่บ้านสี่ชัยทอง ๓ ซอย ๑๘ ก ด้วยวิธีประกวดราคาอิเล็กทรอนิกส์ (e-bidding) / โครงการปรับปรุงถนน คสล. บริเวณหมู่บ้านสี่ชัยทอง ๓ ซอย ๑๘ ก

รายละเอียดการคำนวณค่างานต้นทุนต่อหน่วย

1 งานวางท่อระบายน้ำและบ่อพัก คสล.

1.12 บ่อพักน้ำ คสล. ขนาด 0.50x0.80 ม.

| | |
|--|--------------------|
| คอนกรีต 1:2:4 หรือ 320 ksc. (cube) = 0.130 ลบ.ม. | = 2,474.200 บาท |
| ค่าแรง = 306.000 บาท | = 361.426 บาท |
| คอนกรีตหยาบรองบ่อพัก = 0.020 ลบ.ม. | = 1,629.240 บาท |
| ค่าแรง = 398.000 บาท | = 40.544 บาท |
| ทรายหยาบรองบ่อพัก = 0.020 ลบ.ม. | = 495.000 บาท |
| ค่าแรง = 99.000 บาท | = 11.880 บาท |
| เหล็ก RB 9 มม. = 24.000 กก. | = 24.570 บาท |
| ค่าแรง = 4,100.000 บาท/ตัน = 4.100 บาท/กก. | = 688.080 บาท |
| ลวดผูกเหล็กเบอร์ 18 = 0.600 กก. = 31.420 บาท | = 18.852 บาท |
| แบบหล่อคอนกรีต (คิดราคา 20%) = 1.550 ตร.ม. = 725.000 | = 145.000 บาท |
| ค่าแรง = 133.000 บาท | = 430.900 บาท |
| คร่ายึดแบบ (คิดราคา 20%) = 0.460 ลบ.ฟ. = 675.000 = 135.000 | = 62.100 บาท |
| บาท | |
| ตะปู = 0.400 กก. = 590.000 = 33.522 บาท/กก. | = 13.408 บาท |
| ท่อระบายน้ำ PVC Ø 8 นิ้ว = 1.000 ม. = 2,279.400 | = 569.850 บาท/ม. |
| ค่าแรง = 200.000 บาท | = 769.850 บาท |
| ค่าแรงติดตั้งบ่อพัก | = 500.000 บาท |
| ค่างานต้นทุน | = 2,897.04 บาท/บ่อ |

| | |
|-------------------------|---------------|
| คณะกรรมการกำหนดราคากลาง | |
| (ลงชื่อ)..... | ประธานกรรมการ |
| (ลงชื่อ)..... | กรรมการ |
| (ลงชื่อ)..... | กรรมการ |

ทง ปินสุข

11 กุมภาพันธ์ 2565 09:15:29

หน้า 12 จาก 37

รายละเอียดการคำนวณค่างานต้นทุนต่อหน่วย

1 งานวางท่อระบายน้ำและบ่อพัก คสล.

1.13 ฝาบ่อพักเหล็กหล่อเหนียว ขนาด 0.36x0.66 เมตร

| | | |
|---|---|------------------|
| ฝาบ่อพักเหล็กหล่อเหนียว ขนาด 0.36x0.66 เมตร | = | 6,000.000 บาท |
| ค่าแรง | = | 300.000 บาท |
| ค่างานต้นทุน | = | 6,300.00 บาท/ฝ้า |



คณะกรรมการกำหนดราคากลาง
(ลงชื่อ).....ประธานกรรมการ
(ลงชื่อ).....กรรมการ
(ลงชื่อ).....กรรมการ

โครงการ : ประมวลราคาจ้างก่อสร้างโครงการปรับปรุงถนน คสล. บริเวณหมู่บ้านสี่ชัยทอง ๓ ซอย ๑๘ ก ด้วยวิธีประมวลราคาอิเล็กทรอนิกส์ (e-bidding) / โครงการปรับปรุงถนน คสล. บริเวณหมู่บ้านสี่ชัยทอง ๓ ซอย ๑๘ ก

รายละเอียดการคำนวณค่างานต้นทุนต่อหน่วย

1 งานวางท่อระบายน้ำและบ่อพัก คสล.

1.14 งานเชื่อมท่อระบายน้ำเดิมเข้าบ่อพักใหม่

ท่อระบายน้ำ PVC Ø 8 นิ้ว = 2.000 ม. = 2,279.400 = 569.850 บาท = 1,139.700 บาท

ค่าแรง = 400.000 บาท

ค่างานต้นทุน = 1,539.70 บาท/จุด



คณะกรรมการกำหนดราคากลาง
(ลงชื่อ).....ประธานกรรมการ
(ลงชื่อ).....กรรมการ
(ลงชื่อ).....กรรมการ

โครงการ : ประกวดราคาจ้างก่อสร้างโครงการปรับปรุงถนน คสล. บริเวณหมู่บ้านสี่ชัยทอง ๓ ซอย ๑๘ ก ด้วยวิธีประกวดราคาอิเล็กทรอนิกส์ (e-bidding) / โครงการปรับปรุงถนน คสล. บริเวณหมู่บ้านสี่ชัยทอง ๓ ซอย ๑๘ ก

รายละเอียดการคำนวณค่างานต้นทุนต่อหน่วย

1 งานวางท่อระบายน้ำและบ่อพัก คสล.

1.15 งานเชื่อมต่อระบายน้ำลงคลองสาธารณะ

| | |
|---|--------------------|
| งานขุดดิน = 1.700 ลบ.ม. = 99.000 บาท | = 168.300 บาท |
| งานทรายหยาบรองท่อ = 0.630 ลบ.ม. | = 495.000 บาท |
| ค่าแรง = 99.000 บาท | = 374.220 บาท |
| งานท่อ คสล. Ø 0.60 เมตร = 1.000 เมตร | = 440.000 บาท |
| ค่าแรง = 130.000 บาท | = 570.000 บาท |
| งานเจาะสกัดคอนกรีตพร้อม grout = 2.000 จุด = 450.000 บาท | = 900.000 บาท |
| ค่างานต้นทุน | = 2,012.52 บาท/จุด |

คณะกรรมการกำหนดราคากลาง

(ลงชื่อ).....ประธานกรรมการ

(ลงชื่อ).....กรรมการ

(ลงชื่อ).....กรรมการ

โครงการ : ประกวดราคาจ้างก่อสร้างโครงการปรับปรุงถนน คสล. บริเวณหมู่บ้านสี่ชัยทอง ๓ ซอย ๑๘ ก ด้วยวิธีประกวดราคาอิเล็กทรอนิกส์ (e-bidding) / โครงการปรับปรุงถนน คสล. บริเวณหมู่บ้านสี่ชัยทอง ๓ ซอย ๑๘ ก

รายละเอียดการคำนวณค่างานต้นทุนต่อหน่วย

2 งานรางวี คสล.

2.1 คอนกรีตโครงสร้าง 320 ksc (Cube)

คอนกรีตโครงสร้าง 320 ksc (Cube) = 2,474.200 บาท

ค่าแรง = 306.000 บาท

ค่างานต้นทุน = 2,780.20 บาท/ลบ.ม.



คณะกรรมการกำหนดราคากลาง
(ลงชื่อ).....ประธานกรรมการ
(ลงชื่อ).....กรรมการ
(ลงชื่อ).....กรรมการ

โครงการ : ประกวดราคาจ้างก่อสร้างโครงการปรับปรุงถนน คสล. บริเวณหมู่บ้านสี่ชัยทอง ๓ ซอย ๑๘ ก ด้วยวิธีประกวดราคาอิเล็กทรอนิกส์ (e-bidding) / โครงการปรับปรุงถนน คสล. บริเวณหมู่บ้านสี่ชัยทอง ๓ ซอย ๑๘ ก

รายละเอียดการคำนวณค่างานต้นทุนต่อหน่วย

2 งานรางวี คสล.

2.2 ทรายหยาบรองพื้น

| | |
|-----------------|--------------------|
| ทรายหยาบรองพื้น | = 495.000 บาท |
| ค่าแรง | = 99.000 บาท |
| ค่างานต้นทุน | = 594.00 บาท/ลบ.ม. |



ทนง ปิ่นสุข

11 กุมภาพันธ์ 2565 09:15:29

หน้า 17 จาก 37

โครงการ : ประมวลราคาจ้างก่อสร้างโครงการปรับปรุงถนน คสล. บริเวณหมู่บ้านสี่ชัยทอง ๓ ซอย ๑๘ ก ด้วยวิธีประกวดราคาอิเล็กทรอนิกส์ (e-bidding) / โครงการปรับปรุงถนน คสล. บริเวณหมู่บ้านสี่ชัยทอง ๓ ซอย ๑๘ ก

รายละเอียดการคำนวณค่างานต้นทุนต่อหน่วย

2 งานรางวี คสล.

2.3 เหล็ก DB 12 มม. (SD 40)

เหล็ก DB 12 มม. (SD 40) = 24.130 บาท

ค่าแรง = 3,300.000 บาท/ตัน = 3.300 บาท/กก.

ค่างานต้นทุน = 27.43 บาท/กก.

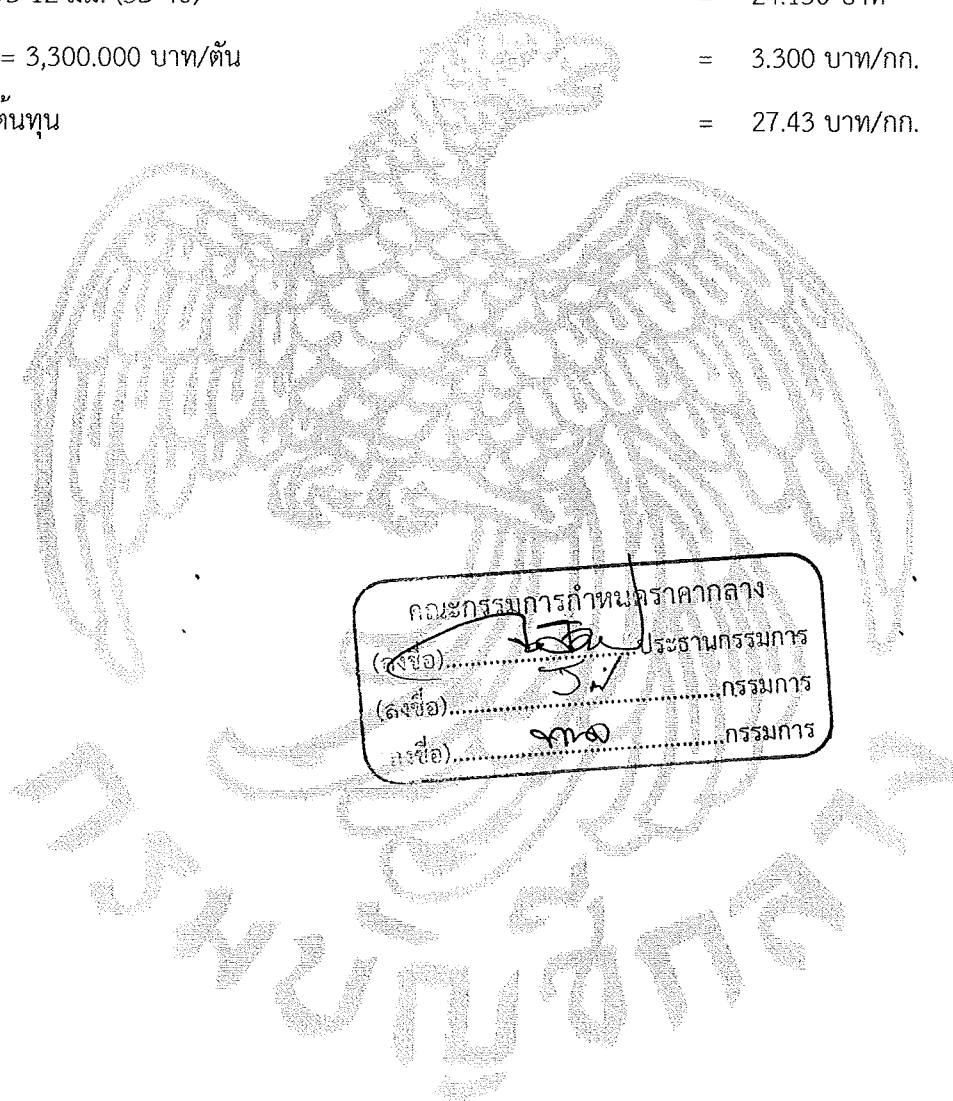

คณะกรรมการกำหนดราคากลาง
(ลงชื่อ).....ประธานกรรมการ
(ลงชื่อ).....กรรมการ
(ลงชื่อ).....กรรมการ

โครงการ : ประมวลราคาจ้างก่อสร้างโครงการปรับปรุงถนน คสล. บริเวณหมู่บ้านสี่ชัยทอง ๓ ซอย ๑๘ ก ด้วยวิธีประมวลราคาอิเล็กทรอนิกส์ (e-bidding) / โครงการปรับปรุงถนน คสล. บริเวณหมู่บ้านสี่ชัยทอง ๓ ซอย ๑๘ ก

รายละเอียดการคำนวณค่างานต้นทุนต่อหน่วย

2 งานรางวี คสล.

2.4 เหล็ก RB 9 มม. (SR 24)

| | | |
|----------------------------|---|---------------|
| เหล็ก RB 9 มม. (SR 24) | = | 24.570 บาท |
| ค่าแรง = 4,100.000 บาท/ตัน | = | 4.100 บาท/กก. |
| ค่างานต้นทุน | = | 28.67 บาท/กก. |



คณะกรรมการกำหนดราคากลาง
(ลงชื่อ).....ประธานกรรมการ
(ลงชื่อ).....กรรมการ
(ลงชื่อ).....กรรมการ

ทอง ปิ่นสุข

11 กุมภาพันธ์ 2565 09:15:29

หน้า 19 จาก 37

โครงการ : ประมวลราคาจ้างก่อสร้างโครงการปรับปรุงถนน คสล. บริเวณหมู่บ้านสี่ชัยทอง ๓ ซอย ๑๘ ก ด้วยวิธีประกวดราคาอิเล็กทรอนิกส์ (e-bidding) / โครงการปรับปรุงถนน คสล. บริเวณหมู่บ้านสี่ชัยทอง ๓ ซอย ๑๘ ก

รายละเอียดการคำนวณค่างานต้นทุนต่อหน่วย

2 งานรางวี คสล.

2.5 เหล็ก RB 6 มม. (SR 24)

เหล็ก RB 6 มม. (SR 24) = 25.400 บาท

ค่าแรง = 4,100.000 บาท/ตัน = 4.100 บาท/กก.

ค่างานต้นทุน = 29.50 บาท/กก.

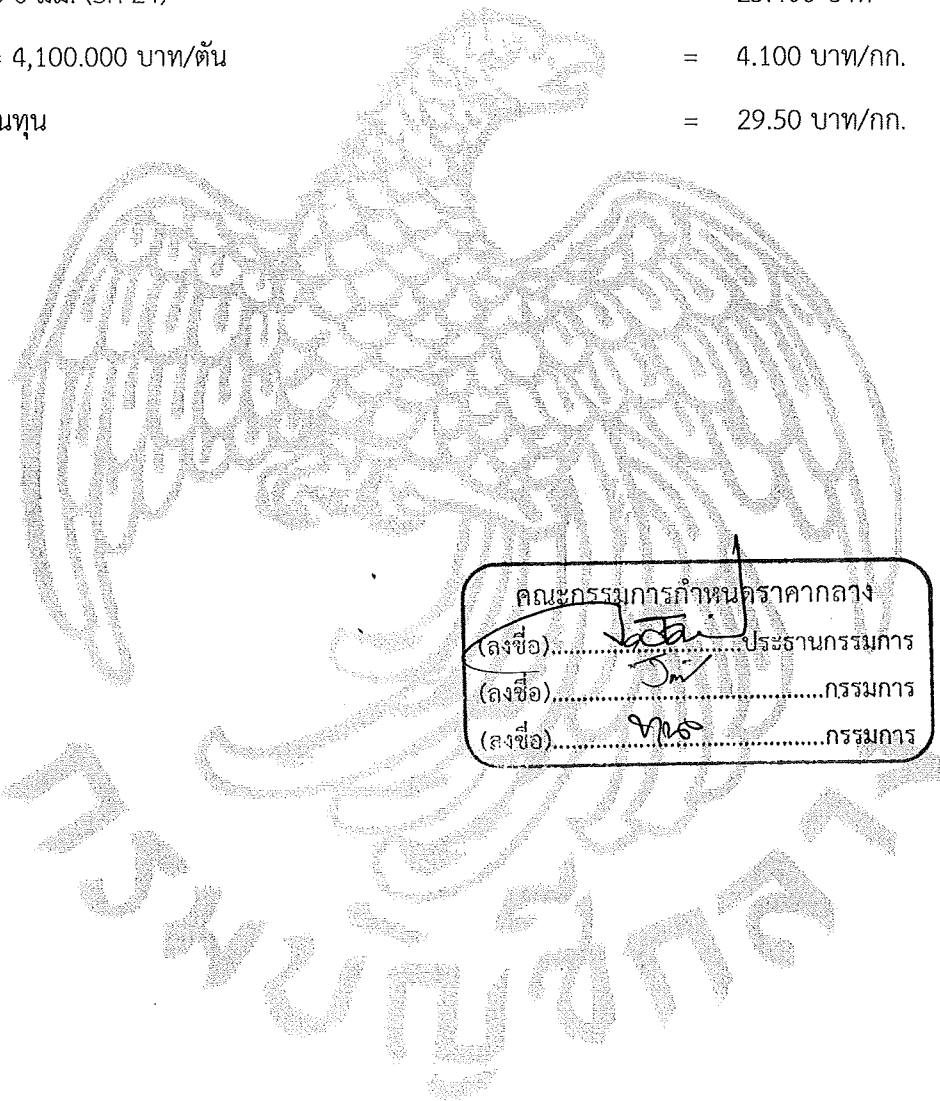

คณะกรรมการกำหนดราคากลาง
(ลงชื่อ).....ประธานกรรมการ
(ลงชื่อ).....กรรมการ
(ลงชื่อ).....กรรมการ

โครงการ : ประกวดราคาจ้างก่อสร้างโครงการปรับปรุงถนน คสล. บริเวณหมู่บ้านสี่ไชยทอง ๓ ซอย ๑๘ ก ด้วยวิธีประกวดราคาอิเล็กทรอนิกส์ (e-bidding) / โครงการปรับปรุงถนน คสล. บริเวณหมู่บ้านสี่ไชยทอง ๓ ซอย ๑๘ ก

รายละเอียดการคำนวณค่างานต้นทุนต่อหน่วย

2 งานรางวี คสล.

2.6 ลวดผูกเหล็ก

ลวดผูกเหล็ก

= 31.420 บาท

ค่างานต้นทุน

= 31.42 บาท/กก.



คณะกรรมการกำหนดราคากลาง
(ลงชื่อ).....ประธานกรรมการ
(ลงชื่อ).....กรรมการ
(ลงชื่อ).....กรรมการ

ทง ปินสุช

11 กุมภาพันธ์ 2565 09:15:29

หน้า 21 จาก 37

โครงการ : ประมวลราคาจ้างก่อสร้างโครงการปรับปรุงถนน คสล. บริเวณหมู่บ้านสี่ชัยทอง ๓ ซอย ๑๘ ก ด้วยวิธีประกวดราคาอิเล็กทรอนิกส์ (e-bidding) / โครงการปรับปรุงถนน คสล. บริเวณหมู่บ้านสี่ชัยทอง ๓ ซอย ๑๘ ก

รายละเอียดการคำนวณค่างานต้นทุนต่อหน่วย

2 งานรางวี คสล.

2.7 แบบหล่อคอนกรีต (คิดค่าวัสดุ 20%)

| | |
|--|--------------------|
| แบบหล่อคอนกรีต (คิดค่าวัสดุ 20%) = 725.000 บาท | = 145.000 บาท |
| ค่าแรง | = 133.000 บาท |
| ค่างานต้นทุน | = 278.00 บาท/ตร.ม. |



คณะกรรมการกำหนดราคากลาง
(ลงชื่อ).....ประธานกรรมการ
(ลงชื่อ).....กรรมการ
(ลงชื่อ).....กรรมการ

โครงการ : ประกวราคาจ้างก่อสร้างโครงการปรับปรุงถนน คสล. บริเวณหมู่บ้านสี่ชายทอง ๓ ซอย ๑๘ ก ด้วยวิธีประกวดราคาอิเล็กทรอนิกส์ (e-bidding) / โครงการปรับปรุงถนน คสล. บริเวณหมู่บ้านสี่ชายทอง ๓ ซอย ๑๘ ก

รายละเอียดการคำนวณค่างานต้นทุนต่อหน่วย

2 งานรางวี คสล.

2.8 เคร่ายัดแบบ (คิดค่าวัสดุ 20%)

เคร่ายัดแบบ (คิดค่าวัสดุ 20%) = 675.000 บาท

= 135.000 บาท

ค่างานต้นทุน

= 135.00 บาท/ลบ.พ.



คณะกรรมการกำหนดราคากลาง
(ลงชื่อ)..... *[Signature]* ประธานกรรมการ
(ลงชื่อ)..... *[Signature]* กรรมการ
(ลงชื่อ)..... *[Signature]* กรรมการ

โครงการ : ประกวดราคาจ้างก่อสร้างโครงการปรับปรุงถนน คสล. บริเวณหมู่บ้านสี่ชัยทอง ๓ ซอย ๑๘ ก ด้วยวิธีประกวดราคาอิเล็กทรอนิกส์ (e-bidding) / โครงการปรับปรุงถนน คสล. บริเวณหมู่บ้านสี่ชัยทอง ๓ ซอย ๑๘ ก

รายละเอียดการคำนวณค่างานต้นทุนต่อหน่วย

2 งานรางวี คสล.

2.9 ตะปู

ตะปู = 590.000

= 33.522 บาท/กก.

ค่างานต้นทุน

= 33.52 บาท/กก.



คณะกรรมการกำหนดราคากลาง
(ลงชื่อ).....ประธานกรรมการ
(ลงชื่อ).....กรรมการ
(ลงชื่อ).....กรรมการ

โครงการ : ประกวดราคาจ้างก่อสร้างโครงการปรับปรุงถนน คสล. บริเวณหมู่บ้านสี่ชัยทอง ๓ ซอย ๑๘ ก ด้วยวิธีประกวดราคาอิเล็กทรอนิกส์ (e-bidding) / โครงการปรับปรุงถนน คสล. บริเวณหมู่บ้านสี่ชัยทอง ๓ ซอย ๑๘ ก

รายละเอียดการคำนวณค่างานต้นทุนต่อหน่วย

2 งานรางวี คสล.

2.10 ค่าบ่มผิวคอนกรีต

ค่าบ่มผิวคอนกรีต = ค่าบ่มผิวทางคอนกรีต = 9.140 บาท

ค่างานต้นทุน = 9.14 บาท/ตร.ม.



คณะกรรมการกำหนดราคากลาง
(ลงชื่อ).....ประธานกรรมการ
(ลงชื่อ).....กรรมการ
(ลงชื่อ).....กรรมการ

ทง ปินสุช

11 กุมภาพันธ์ 2565 09:15:29

หน้า 25 จาก 37

โครงการ : ประกวดราคาจ้างก่อสร้างโครงการปรับปรุงถนน คสล. บริเวณหมู่บ้านสี่ชัยทอง ๓ ซอย ๑๘ ก ด้วยวิธีประกวดราคาอิเล็กทรอนิกส์ (e-bidding) / โครงการปรับปรุงถนน คสล. บริเวณหมู่บ้านสี่ชัยทอง ๓ ซอย ๑๘ ก

รายละเอียดการคำนวณค่างานต้นทุนต่อหน่วย

3 งานผิวจราจร คสล. (หนา 0.15 ม.)

3.1 คอนกรีตโครงสร้าง 320 ksc (Cube)

คอนกรีตโครงสร้าง 320 ksc (Cube)

= 2,474.200 บาท

ค่าแรง

= 306.000 บาท

ค่างานต้นทุน

= 2,780.20 บาท/ลบ.ม.

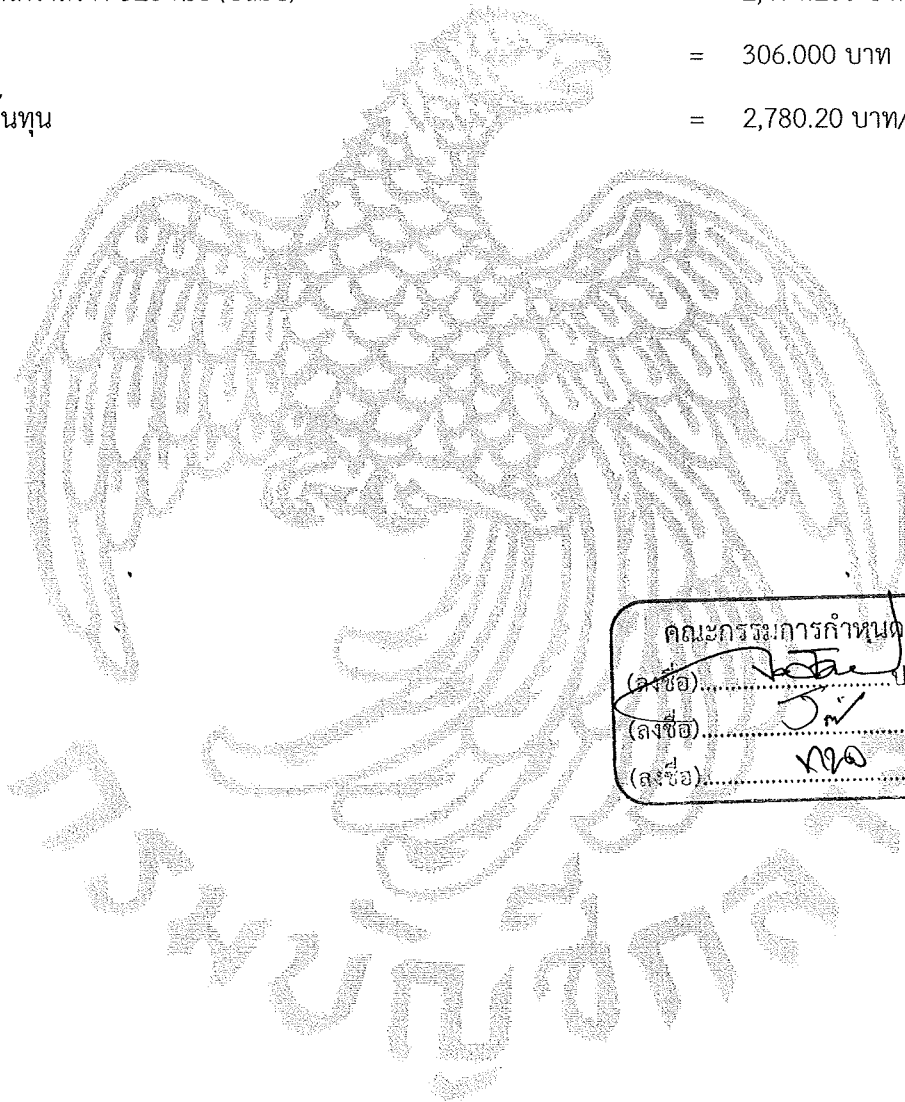

คณะกรรมการกำหนดราคากลาง
(ลงชื่อ)..... ประธานกรรมการ
(ลงชื่อ)..... กรรมการ
(ลงชื่อ)..... กรรมการ

โครงการ : ประกวดราคาจ้างก่อสร้างโครงการปรับปรุงถนน คสล. บริเวณหมู่บ้านสี่ชัยทอง ๓ ซอย ๑๘ ก ด้วยวิธีประกวดราคาอิเล็กทรอนิกส์ (e-bidding) / โครงการปรับปรุงถนน คสล. บริเวณหมู่บ้านสี่ชัยทอง ๓ ซอย ๑๘ ก

รายละเอียดการคำนวณค่างานต้นทุนต่อหน่วย

3 งานผิวจราจร คสล. (หน้า 0.15 ม.)

3.2 ทรายหยาบรองพื้น

ทรายหยาบรองพื้น

= 495.000 บาท

ค่าแรง

= 99.000 บาท

ค่างานต้นทุน

= 594.00 บาท/ลบ.ม.



คณะกรรมการกำหนดราคากลาง
(ลงชื่อ).....*วศต*.....ประธานกรรมการ
(ลงชื่อ).....*จ.น*.....กรรมการ
(ลงชื่อ).....*พ.น*.....กรรมการ

โครงการ : ประมวลราคาจ้างก่อสร้างโครงการปรับปรุงถนน คสล. บริเวณหมู่บ้านสี่ชัยทอง ๓ ซอย ๑๘ ก ด้วยวิธีประมวลราคาอิเล็กทรอนิกส์ (e-bidding) / โครงการปรับปรุงถนน คสล. บริเวณหมู่บ้านสี่ชัยทอง ๓ ซอย ๑๘ ก

รายละเอียดการคำนวณค่างานต้นทุนต่อหน่วย

3 งานผิวจราจร คสล. (หนา 0.15 ม.)

3.3 เหล็ก RB 19 มม. (SR 24)

เหล็ก RB 19 มม. (SR 24) = 24.270 บาท

ค่าแรง = 2,900.000 บาท/ตัน = 2.900 บาท/กก.

ค่างานต้นทุน = 27.17 บาท/กก.



คณะกรรมการกำหนดราคากลาง
(ลงชื่อ).....ประธานกรรมการ
(ลงชื่อ).....กรรมการ
(ลงชื่อ).....กรรมการ

ทนง ปินสุข

11 กุมภาพันธ์ 2565 09:15:29

หน้า 28 จาก 37

โครงการ : ประมวลราคาจ้างก่อสร้างโครงการปรับปรุงถนน คสล. บริเวณหมู่บ้านสี่ชัยทอง ๓ ซอย ๑๘ ก ด้วยวิธีประกวดราคาอิเล็กทรอนิกส์ (e-bidding) / โครงการปรับปรุงถนน คสล. บริเวณหมู่บ้านสี่ชัยทอง ๓ ซอย ๑๘ ก

รายละเอียดการคำนวณค่างานต้นทุนต่อหน่วย

3 งานผิวจราจร คสล. (หนา 0.15 ม.)

3.4 เหล็ก RB 9 มม. (SR 24)

เหล็ก RB 9 มม. (SR 24) = 24.570 บาท

ค่าแรง = 4,100.000 บาท/ตัน = 4.100 บาท/กก.

ค่างานต้นทุน = 28.67 บาท/กก.



คณะกรรมการกำหนดราคากลาง
(ลงชื่อ).....ประธานกรรมการ
(ลงชื่อ).....กรรมการ
(ลงชื่อ).....กรรมการ

โครงการ : ประมวลราคาจ้างก่อสร้างโครงการปรับปรุงถนน คสล. บริเวณหมู่บ้านสี่ชายทอง ๓ ซอย ๑๘ ก ด้วยวิธีประมวลราคาอิเล็กทรอนิกส์ (e-bidding) / โครงการปรับปรุงถนน คสล. บริเวณหมู่บ้านสี่ชายทอง ๓ ซอย ๑๘ ก

รายละเอียดการคำนวณค่างานต้นทุนต่อหน่วย

3 งานผิวจราจร คสล. (หนา 0.15 ม.)

3.5 ลวดผูกเหล็ก

ลวดผูกเหล็ก

= 31.420 บาท

ค่างานต้นทุน

= 31.42 บาท/กก.



คณะกรรมการกำหนดราคากลาง
(ลงชื่อ).....ประธานกรรมการ
(ลงชื่อ).....กรรมการ
(ลงชื่อ).....กรรมการ

โครงการ : ประมวลราคาจ้างก่อสร้างโครงการปรับปรุงถนน คสล. บริเวณหมู่บ้านสี่ชัยทอง ๓ ซอย ๑๘ ก ด้วยวิธีประกวดราคาอิเล็กทรอนิกส์ (e-bidding) / โครงการปรับปรุงถนน คสล. บริเวณหมู่บ้านสี่ชัยทอง ๓ ซอย ๑๘ ก

รายละเอียดการคำนวณค่างานต้นทุนต่อหน่วย

3 งานผิวจราจร คสล. (หนา 0.15 ม.)

3.6 ค่าซุบยางแอสฟัลท์หรือจาร์บี Dowel bar

ค่าซุบยางแอสฟัลท์หรือจาร์บี Dowel bar

= 4.000 บาท

ค่างานต้นทุน

= 4.00 บาท/ชุด



คณะกรรมการกำหนดราคากลาง
(ลงชื่อ).....ประธานกรรมการ
(ลงชื่อ).....กรรมการ
(ลงชื่อ).....กรรมการ

โครงการ : ประมวลราคาจ้างก่อสร้างโครงการปรับปรุงถนน คสล. บริเวณหมู่บ้านสี่ชัยทอง ๓ ซอย ๑๘ ก ด้วยวิธีประมวลราคาอิเล็กทรอนิกส์ (e-bidding) / โครงการปรับปรุงถนน คสล. บริเวณหมู่บ้านสี่ชัยทอง ๓ ซอย ๑๘ ก

รายละเอียดการคำนวณค่างานต้นทุนต่อหน่วย

3 งานผิวจราจร คสล. (หนา 0.15 ม.)

3.7 ค่าบ่มผิวคอนกรีต

ค่าบ่มผิวคอนกรีต = ค่าบ่มผิวทางคอนกรีต = 9.140 บาท

ค่างานต้นทุน = 9.14 บาท/ตร.ม.



คณะกรรมการกำหนดราคากลาง
(ลงชื่อ)..... *[Signature]* ประธานกรรมการ
(ลงชื่อ)..... *[Signature]* กรรมการ
(ลงชื่อ)..... *[Signature]* กรรมการ

โครงการ : ประกวดราคาจ้างก่อสร้างโครงการปรับปรุงถนน คสล. บริเวณหมู่บ้านสี่ชายทอง ๓ ซอย ๑๘ ก ด้วยวิธีประกวดราคาอิเล็กทรอนิกส์ (e-bidding) / โครงการปรับปรุงถนน คสล. บริเวณหมู่บ้านสี่ชายทอง ๓ ซอย ๑๘ ก

รายละเอียดการคำนวณค่างานต้นทุนต่อหน่วย

3 งานผิวจราจร คสล. (หนา 0.15 ม.)

3.8 ยางแอสฟัลท์

ยางแอสฟัลท์

= 24.130 บาท

ค่างานต้นทุน

= 24.13 บาท



คณะกรรมการกำหนดราคากลาง
(ลงชื่อ).....*[Signature]*.....ประธานกรรมการ
(ลงชื่อ).....*[Signature]*.....กรรมการ
(ลงชื่อ).....*[Signature]*.....กรรมการ

โครงการ : ประกวดราคาจ้างก่อสร้างโครงการปรับปรุงถนน คสล. บริเวณหมู่บ้านสี่ชัยทอง ๓ ซอย ๑๘ ก ด้วยวิธีประกวดราคาอิเล็กทรอนิกส์ (e-bidding) / โครงการปรับปรุงถนน คสล. บริเวณหมู่บ้านสี่ชัยทอง ๓ ซอย ๑๘ ก

รายละเอียดการคำนวณค่างานต้นทุนต่อหน่วย

3 งานผิวจราจร คสล. (หนา 0.15 ม.)

3.9 ค่าตัดรอยต่อคอนกรีตและหยอดยาง

ค่าตัดรอยต่อคอนกรีตและหยอดยาง = ค่าตัดรอยต่อคอนกรีต = 23.140 บาท

และหยอดยาง

ค่างานต้นทุน = 23.14 บาท/ม.

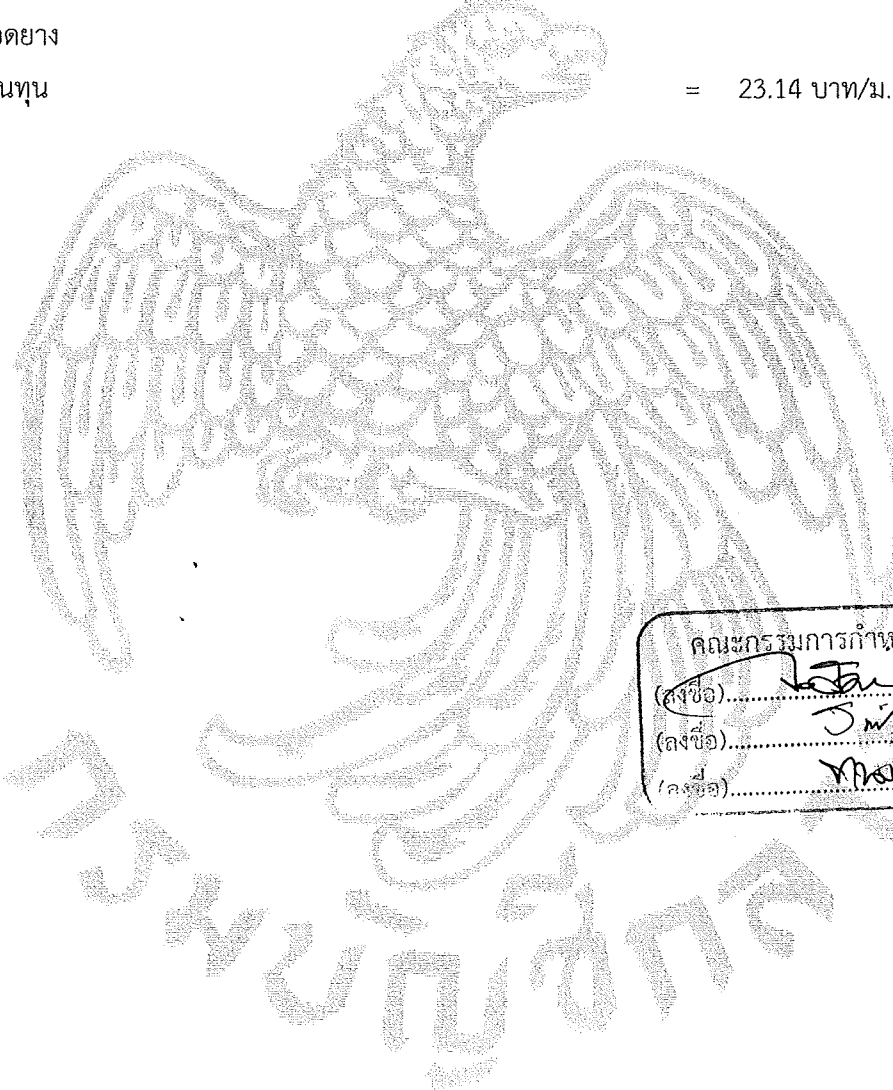

คณะกรรมการกำหนดราคากลาง
(ลงชื่อ).....ประธานกรรมการ
(ลงชื่อ).....กรรมการ
(ลงชื่อ).....กรรมการ

โครงการ : ประกวราคาจ้างก่อสร้างโครงการปรับปรุงถนน คสล. บริเวณหมู่บ้านสี่ชัยทอง ๓ ซอย ๑๘ ก ด้วยวิธีประกวดราคาอิเล็กทรอนิกส์ (e-bidding) / โครงการปรับปรุงถนน คสล. บริเวณหมู่บ้านสี่ชัยทอง ๓ ซอย ๑๘ ก

รายละเอียดการคำนวณค่างานต้นทุนต่อหน่วย

4 งานอื่นๆ

4.1 งานร้อยโคมไฟถนนเดิมพร้อมปรับปรุงระบบสายไฟฟ้าและอุปกรณ์

งานร้อยโคมไฟถนนเดิมพร้อมปรับปรุงระบบสายไฟฟ้าและอุปกรณ์ = 700.000 บาท

ค่างานต้นทุน = 700.00 บาท/ชุด



คณะกรรมการกำหนดราคากลาง
(ลงชื่อ)..... ประธานกรรมการ
(ลงชื่อ)..... กรรมการ
(ลงชื่อ)..... กรรมการ

โครงการ : ประกวดราคาจ้างก่อสร้างโครงการปรับปรุงถนน คสล. บริเวณหมู่บ้านสี่ชัยทอง ๓ ซอย ๑๘ ก ด้วยวิธีประกวดราคาอิเล็กทรอนิกส์ (e-bidding) / โครงการปรับปรุงถนน คสล. บริเวณหมู่บ้านสี่ชัยทอง ๓ ซอย ๑๘ ก

รายละเอียดการคำนวณค่างานต้นทุนต่อหน่วย

4 งานอื่นๆ

4.2 โคมไฟถนนชนิดหลอด LED 55 วัตต์

| | | |
|-------------------------------|---|------------------|
| โคมไฟถนนชนิดหลอด LED 55 วัตต์ | = | 8,500.000 บาท |
| ค่าแรง | = | 1,250.000 บาท |
| ค่างานต้นทุน | = | 9,750.00 บาท/ชุด |



คณะกรรมการกำหนดราคากลาง
(ลงชื่อ).....ประธานกรรมการ
(ลงชื่อ).....กรรมการ
(ลงชื่อ).....กรรมการ

โครงการ : ประกวดราคาจ้างก่อสร้างโครงการปรับปรุงถนน คสล. บริเวณหมู่บ้านสี่ไชยทอง ๓ ซอย ๑๘ ก ด้วยวิธีประกวดราคาอิเล็กทรอนิกส์ (e-bidding) / โครงการปรับปรุงถนน คสล. บริเวณหมู่บ้านสี่ไชยทอง ๓ ซอย ๑๘ ก

รายละเอียดการคำนวณค่างานต้นทุนต่อหน่วย

4 งานอื่นๆ

4.3 ป้ายเหล็กประชาสัมพันธ์โครงการ

ป้ายเหล็กประชาสัมพันธ์โครงการ

= 5,400.000 บาท

ค่างานต้นทุน

= 5,400.00 บาท/ป้าย



Factor F งานก่อสร้างทาง

| | | | |
|--------------------|--------|-----------------------|--------------|
| เงินล่วงหน้าจ่าย | 0.00 % | ดอกเบี้ยเงินกู้ | 5.00 % ต่อปี |
| เงินประกันผลงานหัก | 0.00 % | ภาษีมูลค่าเพิ่ม (VAT) | 7.00 % |

| ค่างาน (ทุน) ล้านบาท | ค่าใช้จ่ายในการดำเนินงานก่อสร้าง (%) | | | | รวมในรูป Factor F | ภาษีมูลค่าเพิ่ม (VAT) | Factor F | Factor F ผนวก 1 | Factor F ผนวก 2 |
|-------------------------|--------------------------------------|-------------|---------|---------------|----------------------|--------------------------|----------|--------------------|--------------------|
| | ค่าอำนวยการ | ค่าดอกเบี้ย | ค่ากำไร | รวมค่าใช้จ่าย | | | | | |
| ≤5.00 | 20.8340 | 0.8333 | 5.5000 | 27.1673 | 1.2717 | 1.0700 | 1.3607 | 1.3795 | 1.3984 |
| 1C.00 | 16.0809 | 0.8333 | 5.5000 | 22.4142 | 1.2241 | 1.0700 | 1.3098 | 1.3292 | 1.3486 |
| 2C.00 | 10.6385 | 0.8333 | 5.5000 | 16.9718 | 1.1697 | 1.0700 | 1.2516 | 1.2689 | 1.2863 |
| 3C.00 | 7.5561 | 0.8333 | 5.5000 | 13.8894 | 1.1389 | 1.0700 | 1.2186 | 1.2342 | 1.2497 |
| 4C.00 | 7.4312 | 0.8333 | 5.0000 | 13.2645 | 1.1326 | 1.0700 | 1.2119 | 1.2289 | 1.2460 |
| 5C.00 | 6.9413 | 0.8333 | 5.0000 | 12.7746 | 1.1277 | 1.0700 | 1.2066 | 1.2238 | 1.2409 |
| 6C.00 | 6.3773 | 0.8333 | 5.0000 | 12.2106 | 1.1221 | 1.0700 | 1.2006 | 1.2177 | 1.2348 |
| 7C.00 | 6.3436 | 0.8333 | 4.5000 | 11.6769 | 1.1168 | 1.0700 | 1.1950 | 1.2125 | 1.2300 |
| 8C.00 | 6.0234 | 0.8333 | 4.5000 | 11.3567 | 1.1136 | 1.0700 | 1.1916 | 1.2091 | 1.2267 |

คณะกรรมการกำหนดราคากลาง
 (ลงชื่อ).....ประธานกรรมการ
 (ลงชื่อ).....กรรมการ
 (ลงชื่อ).....กรรมการ

Factor F งานก่อสร้างทาง

| | | | |
|--------------------|--------|--------------------------|--------------|
| เงินล่วงหน้าจ่าย | 0.00 % | ดอกเบี้ยเงินกู้ | 5.00 % ต่อปี |
| เงินประกันผลงานหัก | 0.00 % | ค่าภาษีมูลค่าเพิ่ม (VAT) | 7.00 % |

| ค่างาน (ทุน) ล้านบาท | ค่าใช้จ่ายในการดำเนินงานก่อสร้าง (%) | | | | รวมในรูป Factor F | ภาษีมูลค่าเพิ่ม (VAT) | Factor F | Factor F ผนวก 1 | Factor F ผนวก 2 |
|-------------------------|--------------------------------------|-------------|---------|---------------|----------------------|--------------------------|----------|--------------------|--------------------|
| | ค่าอำนาจการ | ค่าดอกเบี้ย | ค่ากำไร | รวมค่าใช้จ่าย | | | | | |
| 90.00 | 5.4724 | 0.8333 | 4.5000 | 10.8057 | 1.1081 | 1.0700 | 1.1857 | 1.2026 | 1.2196 |
| 100.00 | 5.1694 | 0.8333 | 4.5000 | 10.5027 | 1.1050 | 1.0700 | 1.1824 | 1.1990 | 1.2156 |
| 110.00 | 4.7483 | 0.8333 | 4.0000 | 9.5816 | 1.0958 | 1.0700 | 1.1725 | 1.1887 | 1.2048 |
| 120.00 | 4.6292 | 0.8333 | 4.0000 | 9.4625 | 1.0946 | 1.0700 | 1.1712 | 1.1876 | 1.2039 |
| 130.00 | 4.4430 | 0.8333 | 4.0000 | 9.2763 | 1.0928 | 1.0700 | 1.1693 | 1.1854 | 1.2015 |
| 140.00 | 4.3286 | 0.8333 | 4.0000 | 9.1619 | 1.0916 | 1.0700 | 1.1680 | 1.1843 | 1.2005 |
| 150.00 | 4.1868 | 0.8333 | 4.0000 | 9.0201 | 1.0902 | 1.0700 | 1.1665 | 1.1826 | 1.1987 |
| 160.00 | 4.0855 | 0.8333 | 4.0000 | 8.9188 | 1.0892 | 1.0700 | 1.1654 | 1.1817 | 1.1979 |
| 170.00 | 4.0052 | 0.8333 | 4.0000 | 8.8385 | 1.0884 | 1.0700 | 1.1646 | 1.1807 | 1.1968 |

คณะกรรมการกำหนดราคากลาง
 (ลงชื่อ).....ประธานกรรมการ
 (ลงชื่อ).....กรรมการ
 (ลงชื่อ).....กรรมการ

Factor F งานก่อสร้างทาง

| | | | |
|--------------------|--------|--------------------------|--------------|
| เงินล่วงหน้าจ่าย | 0.00 % | ดอกเบี้ยเงินกู้ | 5.00 % ต่อปี |
| เงินประกันผลงานหัก | 0.00 % | ค่าภาษีมูลค่าเพิ่ม (VAT) | 7.00 % |

| ค่างาน (ทุน) ล้านบาท | ค่าใช้จ่ายในการดำเนินงานก่อสร้าง (%) | | | | รวมในรูปแบบ Factor F | ภาษีมูลค่าเพิ่ม (VAT) | Factor F | Factor F ผันซุก 1 | Factor F ผันซุก 2 |
|-------------------------|--------------------------------------|-------------|---------|---------------|-------------------------|--------------------------|----------|----------------------|----------------------|
| | ค่าอำนวยการ | ค่าดอกเบี้ย | ค่ากำไร | รวมค่าใช้จ่าย | | | | | |
| 180.00 | 3.9482 | 0.8333 | 4.0000 | 8.7815 | 1.0878 | 1.0700 | 1.1639 | 1.1800 | 1.1960 |
| 190.00 | 4.1809 | 0.8333 | 3.5000 | 8.5142 | 1.0851 | 1.0700 | 1.1611 | 1.1780 | 1.1949 |
| 200.00 | 4.1572 | 0.8333 | 3.5000 | 8.4905 | 1.0849 | 1.0700 | 1.1608 | 1.1777 | 1.1946 |
| 210.00 | 4.0541 | 0.8333 | 3.5000 | 8.3874 | 1.0839 | 1.0700 | 1.1598 | 1.1767 | 1.1937 |
| 220.00 | 4.0279 | 0.8333 | 3.5000 | 8.3612 | 1.0836 | 1.0700 | 1.1595 | 1.1764 | 1.1933 |
| 230.00 | 3.9408 | 0.8333 | 3.5000 | 8.2741 | 1.0827 | 1.0700 | 1.1585 | 1.1753 | 1.1921 |
| 240.00 | 3.8617 | 0.8333 | 3.5000 | 8.1950 | 1.0820 | 1.0700 | 1.1577 | 1.1744 | 1.1911 |
| 250.00 | 3.7523 | 0.8333 | 3.5000 | 8.0856 | 1.0809 | 1.0700 | 1.1566 | 1.1731 | 1.1896 |
| 260.00 | 3.6513 | 0.8333 | 3.5000 | 7.9846 | 1.0798 | 1.0700 | 1.1554 | 1.1717 | 1.1881 |

คณะกรรมการกำหนดราคากลาง
 (ลงชื่อ).....ประธานกรรมการ
 (ลงชื่อ).....กรรมการ
 (ลงชื่อ).....กรรมการ

ทนง ปินสุข

11 กุมภาพันธ์ 2565 09:15:42

Factor F งานก่อสร้างทาง

| | | | |
|--------------------|--------|--------------------------|--------------|
| เงินล่วงหน้าจ่าย | 0.00 % | ดอกเบี้ยเงินกู้ | 5.00 % ต่อปี |
| เงินประกันผลงานหัก | 0.00 % | ค่าภาษีมูลค่าเพิ่ม (VAT) | 7.00 % |

| ค่างาน (ทุน) ล้านบาท | ค่าใช้จ่ายในการดำเนินงานก่อสร้าง (%) | | | | รวมในรูป Factor F | ภาษีมูลค่าเพิ่ม (VAT) | Factor F | Factor F ฝนชุก 1 | Factor F ฝนชุก 2 |
|-------------------------|--------------------------------------|-------------|---------|---------------|----------------------|--------------------------|----------|---------------------|---------------------|
| | ค่าอำนาจการ | ค่าดอกเบี้ย | ค่ากำไร | รวมค่าใช้จ่าย | | | | | |
| 270.00 | 3.5578 | 0.8333 | 3.5000 | 7.8911 | 1.0789 | 1.0700 | 1.1544 | 1.1706 | 1.1868 |
| 280.00 | 3.4710 | 0.8333 | 3.5000 | 7.8043 | 1.0780 | 1.0700 | 1.1535 | 1.1695 | 1.1856 |
| 290.00 | 3.3902 | 0.8333 | 3.5000 | 7.7235 | 1.0772 | 1.0700 | 1.1526 | 1.1685 | 1.1845 |
| 300.00 | 3.3147 | 0.8333 | 3.5000 | 7.6480 | 1.0765 | 1.0700 | 1.1519 | 1.1677 | 1.1835 |
| 350.00 | 3.2737 | 0.8333 | 3.5000 | 7.6070 | 1.0761 | 1.0700 | 1.1514 | 1.1672 | 1.1829 |
| 400.00 | 3.1486 | 0.8333 | 3.5000 | 7.4819 | 1.0748 | 1.0700 | 1.1500 | 1.1660 | 1.1819 |
| 450.00 | 3.1268 | 0.8333 | 3.5000 | 7.4601 | 1.0746 | 1.0700 | 1.1498 | 1.1657 | 1.1816 |
| 500.00 | 3.0168 | 0.8333 | 3.5000 | 7.3501 | 1.0735 | 1.0700 | 1.1486 | 1.1645 | 1.1804 |
| 700.00 | 2.7735 | 0.8333 | 3.5000 | 7.1068 | 1.0711 | 1.0700 | 1.1461 | 1.1615 | 1.1770 |

คณะกรรมการกำหนดราคากลาง
 (ลงชื่อ).....ประธานกรรมการ
 (ลงชื่อ).....กรรมการ
 (ลงชื่อ).....กรรมการ

ทอง ปิ่นสุข

11 กุมภาพันธ์ 2565 09:15:42

Factor F งานก่อสร้างทาง

| | | | |
|--------------------|--------|--------------------------|--------------|
| เงินล่วงหน้าจ่าย | 0.00 % | ดอกเบี้ยเงินกู้ | 5.00 % ต่อปี |
| เงินประกันผลงานหัก | 0.00 % | ค่าภาษีมูลค่าเพิ่ม (VAT) | 7.00 % |

| ค่างาน (ทุน) ล้านบาท | ค่าใช้จ่ายในการดำเนินงานก่อสร้าง (%) | | | | รวมในรูป Factor F | ภาษีมูลค่าเพิ่ม (VAT) | Factor F | Factor F ผนวก 1 | Factor F ผนวก 2 |
|-------------------------|--------------------------------------|-------------|---------|---------------|----------------------|--------------------------|----------|--------------------|--------------------|
| | ค่าอำนวยความสะดวก | ค่าดอกเบี้ย | ค่ากำไร | รวมค่าใช้จ่าย | | | | | |
| ≥700.00 | 2.7735 | 0.8333 | 3.5000 | 7.1068 | 1.0711 | 1.0700 | 1.1461 | 1.1615 | 1.1770 |

คณะกรรมการกำหนดราคากลาง
 (ลงชื่อ).....ประธานกรรมการ
 (ลงชื่อ).....กรรมการ
 (ลงชื่อ).....กรรมการ

| | |
|---------------------------------|------------------|
| ค่างานต้นทุนรวมทั้งโครงการ | 1,731,991.21 บาท |
| ผลรวมค่างานต้นทุนงานก่อสร้างทาง | 1,731,991.21 บาท |
| แหล่งของเงินงบประมาณ | 2,300,000.00 บาท |
| แหล่งของเงินนอกงบประมาณ | 0.00 บาท |

จากตาราง Factor F งานก่อสร้างทาง

| | | | | |
|--------------------|--------|--------------------------|--------|-------|
| เงินล่วงหน้าจ่าย | 0.00 % | ดอกเบี้ยเงินกู้ | 5.00 % | ต่อปี |
| เงินประกันผลงานหัก | 0.00 % | ค่าภาษีมูลค่าเพิ่ม (VAT) | 7.00 % | |

Factor F งานก่อสร้างทาง

| ค่างานต้นทุน | Factor F |
|--------------|----------|
| 5,000,000.00 | 1.3607 |

คณะกรรมการกำหนดราคากลาง

(ลงชื่อ).....ประธานกรรมการ

(ลงชื่อ).....กรรมการ

(ลงชื่อ).....กรรมการ

Factor F งานก่อสร้างทาง

| | | | |
|--------------------|--------|--------------------------|--------------|
| เงินล่วงหน้าจ่าย | 0.00 % | ดอกเบี้ยเงินกู้ | 5.00 % ต่อปี |
| เงินประกันผลงานหัก | 0.00 % | ค่าภาษีมูลค่าเพิ่ม (VAT) | 7.00 % |

| ค่างาน (ทุน) ล้านบาท | ค่าใช้จ่ายในการดำเนินงานก่อสร้าง (%) | | | | รวมในรูป Factor F | ภาษีมูลค่าเพิ่ม (VAT) | Factor F | Factor F ฝนชุก 1 | Factor F ฝนชุก 2 |
|-------------------------|--------------------------------------|-------------|---------|---------------|----------------------|----------------------------|----------|---------------------|---------------------|
| | ค่าอำนวยการ | ค่าดอกเบี้ย | ค่ากำไร | รวมค่าใช้จ่าย | | | | | |
| ≤5.00 | 20.8340 | 0.8333 | 5.5000 | 27.1673 | 1.2717 | 1.0700 | 1.3607 | 1.3795 | 1.3984 |
| 10.00 | 16.0809 | 0.8333 | 5.5000 | 22.4142 | 1.2241 | 1.0700 | 1.3098 | 1.3292 | 1.3486 |
| 20.00 | 10.6385 | 0.8333 | 5.5000 | 16.9718 | 1.1697 | 1.0700 | 1.2516 | 1.2689 | 1.2863 |
| 30.00 | 7.5561 | 0.8333 | 5.5000 | 13.8894 | 1.1389 | 1.0700 | 1.2186 | 1.2342 | 1.2497 |
| 40.00 | 7.4312 | 0.8333 | 5.0000 | 13.2645 | 1.1326 | 1.0700 | 1.2119 | 1.2289 | 1.2460 |
| 50.00 | 6.9413 | 0.8333 | 5.0000 | 12.7746 | 1.1277 | 1.0700 | 1.2066 | 1.2238 | 1.2409 |
| 60.00 | 6.3773 | 0.8333 | 5.0000 | 12.2106 | 1.1221 | 1.0700 | 1.2006 | 1.2177 | 1.2348 |
| 70.00 | 6.3436 | 0.8333 | 4.5000 | 11.6769 | 1.1168 | 1.0700 | 1.1950 | 1.2125 | 1.2300 |
| 80.00 | 6.0234 | 0.8333 | 4.5000 | 11.3567 | 1.1136 | 1.0700 | 1.1916 | 1.2091 | 1.2267 |

คณะกรรมการกำหนดราคากลาง
 (ลงชื่อ).....ประธานกรรม
 (ลงชื่อ).....กรรม
 (ลงชื่อ).....กรรม

Factor F งานก่อสร้างทาง

| | | | |
|--------------------|--------|-----------------------|--------------|
| เงินล่วงหน้าจ่าย | 0.00 % | ดอกเบี้ยเงินกู้ | 5.00 % ต่อปี |
| เงินประกันผลงานหัก | 0.00 % | ภาษีมูลค่าเพิ่ม (VAT) | 7.00 % |

| ค่างาน (ทุน) ล้านบาท | ค่าใช้จ่ายในการดำเนินงานก่อสร้าง (%) | | | | รวมในรูป Factor F | ภาษีมูลค่าเพิ่ม (VAT) | Factor F | Factor F ผนวก 1 | Factor F ผนวก 2 |
|-------------------------|--------------------------------------|-------------|---------|---------------|----------------------|--------------------------|----------|--------------------|--------------------|
| | ค่าอำนวยความสะดวก | ค่าดอกเบี้ย | ค่ากำไร | รวมค่าใช้จ่าย | | | | | |
| 90.00 | 5.4724 | 0.8333 | 4.5000 | 10.8057 | 1.1081 | 1.0700 | 1.1857 | 1.2026 | 1.2196 |
| 100.00 | 5.1694 | 0.8333 | 4.5000 | 10.5027 | 1.1050 | 1.0700 | 1.1824 | 1.1990 | 1.2156 |
| 110.00 | 4.7483 | 0.8333 | 4.0000 | 9.5816 | 1.0958 | 1.0700 | 1.1725 | 1.1887 | 1.2048 |
| 120.00 | 4.6292 | 0.8333 | 4.0000 | 9.4625 | 1.0946 | 1.0700 | 1.1712 | 1.1876 | 1.2039 |
| 130.00 | 4.4430 | 0.8333 | 4.0000 | 9.2763 | 1.0928 | 1.0700 | 1.1693 | 1.1854 | 1.2015 |
| 140.00 | 4.3286 | 0.8333 | 4.0000 | 9.1619 | 1.0916 | 1.0700 | 1.1680 | 1.1843 | 1.2005 |
| 150.00 | 4.1868 | 0.8333 | 4.0000 | 9.0201 | 1.0902 | 1.0700 | 1.1665 | 1.1826 | 1.1987 |
| 160.00 | 4.0855 | 0.8333 | 4.0000 | 8.9188 | 1.0892 | 1.0700 | 1.1654 | 1.1817 | 1.1979 |
| 170.00 | 4.0052 | 0.8333 | 4.0000 | 8.8385 | 1.0884 | 1.0700 | 1.1646 | 1.1807 | 1.1968 |

คณะกรรมการกำหนดราคากลาง
 (ลงชื่อ).....ประธานกรรมการ
 (ลงชื่อ).....กรรมการ
 (ลงชื่อ).....กรรมการ

Factor F งานก่อสร้างทาง

| | | | |
|--------------------|--------|-----------------------|--------------|
| เงินล่วงหน้าจ่าย | 0.00 % | ดอกเบี้ยเงินกู้ | 5.00 % ต่อปี |
| เงินประกันผลงานหัก | 0.00 % | ภาษีมูลค่าเพิ่ม (VAT) | 7.00 % |

| ค่างาน (ทุน) ล้านบาท | ค่าใช้จ่ายในการดำเนินงานก่อสร้าง (%) | | | | รวมในรูป Factor F | ภาษีมูลค่าเพิ่ม (VAT) | Factor F | Factor F ผนวก 1 | Factor F ผนวก 2 |
|-------------------------|--------------------------------------|-------------|---------|---------------|----------------------|--------------------------|----------|--------------------|--------------------|
| | ค่าอำนวยการ | ค่าดอกเบี้ย | ค่ากำไร | รวมค่าใช้จ่าย | | | | | |
| 180.00 | 3.9482 | 0.8333 | 4.0000 | 8.7815 | 1.0878 | 1.0700 | 1.1639 | 1.1800 | 1.1960 |
| 190.00 | 4.1809 | 0.8333 | 3.5000 | 8.5142 | 1.0851 | 1.0700 | 1.1611 | 1.1780 | 1.1949 |
| 200.00 | 4.1572 | 0.8333 | 3.5000 | 8.4905 | 1.0849 | 1.0700 | 1.1608 | 1.1777 | 1.1946 |
| 210.00 | 4.0541 | 0.8333 | 3.5000 | 8.3874 | 1.0839 | 1.0700 | 1.1598 | 1.1767 | 1.1937 |
| 220.00 | 4.0279 | 0.8333 | 3.5000 | 8.3612 | 1.0836 | 1.0700 | 1.1595 | 1.1764 | 1.1933 |
| 230.00 | 3.9408 | 0.8333 | 3.5000 | 8.2741 | 1.0827 | 1.0700 | 1.1585 | 1.1753 | 1.1921 |
| 240.00 | 3.8617 | 0.8333 | 3.5000 | 8.1950 | 1.0820 | 1.0700 | 1.1577 | 1.1744 | 1.1911 |
| 250.00 | 3.7523 | 0.8333 | 3.5000 | 8.0856 | 1.0809 | 1.0700 | 1.1566 | 1.1731 | 1.1896 |
| 260.00 | 3.6513 | 0.8333 | 3.5000 | 7.9846 | 1.0798 | 1.0700 | 1.1554 | 1.1717 | 1.1881 |

คณะกรรมการกำหนดราคากลาง
 (ลงชื่อ).....ประธานกรรมการ
 (ลงชื่อ).....กรรมการ
 (ลงชื่อ).....กรรมการ

Factor F งานก่อสร้างทาง

| | | | |
|--------------------|--------|-----------------------|--------------|
| เงินล่วงหน้าจ่าย | 0.00 % | ดอกเบี้ยเงินกู้ | 5.00 % ต่อปี |
| เงินประกันผลงานหัก | 0.00 % | ภาษีมูลค่าเพิ่ม (VAT) | 7.00 % |

| ค่าจ้าง (ทุน) ล้านบาท | ค่าใช้จ่ายในการดำเนินงานก่อสร้าง (%) | | | | รวมในรูป Factor F | ภาษีมูลค่าเพิ่ม (VAT) | Factor F | Factor F ฝนชุก 1 | Factor F ฝนชุก 2 |
|--------------------------|--------------------------------------|-------------|---------|---------------|----------------------|----------------------------|----------|---------------------|---------------------|
| | ค่าอำนวยการ | ค่าดอกเบี้ย | ค่ากำไร | รวมค่าใช้จ่าย | | | | | |
| 270.00 | 3.5578 | 0.8333 | 3.5000 | 7.8911 | 1.0789 | 1.0700 | 1.1544 | 1.1706 | 1.1868 |
| 280.00 | 3.4710 | 0.8333 | 3.5000 | 7.8043 | 1.0780 | 1.0700 | 1.1535 | 1.1695 | 1.1856 |
| 290.00 | 3.3902 | 0.8333 | 3.5000 | 7.7235 | 1.0772 | 1.0700 | 1.1526 | 1.1685 | 1.1845 |
| 300.00 | 3.3147 | 0.8333 | 3.5000 | 7.6480 | 1.0765 | 1.0700 | 1.1519 | 1.1677 | 1.1835 |
| 350.00 | 3.2737 | 0.8333 | 3.5000 | 7.6070 | 1.0761 | 1.0700 | 1.1514 | 1.1672 | 1.1829 |
| 400.00 | 3.1486 | 0.8333 | 3.5000 | 7.4819 | 1.0748 | 1.0700 | 1.1500 | 1.1660 | 1.1819 |
| 450.00 | 3.1268 | 0.8333 | 3.5000 | 7.4601 | 1.0746 | 1.0700 | 1.1498 | 1.1657 | 1.1816 |
| 500.00 | 3.0168 | 0.8333 | 3.5000 | 7.3501 | 1.0735 | 1.0700 | 1.1486 | 1.1645 | 1.1804 |
| 700.00 | 2.7735 | 0.8333 | 3.5000 | 7.1068 | 1.0711 | 1.0700 | 1.1461 | 1.1615 | 1.1770 |

คณะกรรมการกำหนดราคากลาง
 (ลงชื่อ).....ประธานกรรมการ
 (ลงชื่อ).....กรรมการ
 (ลงชื่อ).....กรรมการ

Factor F งานก่อสร้างทาง

| | | | |
|--------------------|--------|--------------------------|--------------|
| เงินล่วงหน้าจ่าย | 0.00 % | ดอกเบี้ยเงินกู้ | 5.00 % ต่อปี |
| เงินประกันผลงานหัก | 0.00 % | ค่าภาษีมูลค่าเพิ่ม (VAT) | 7.00 % |

| ค่างาน (ทุน) ล้านบาท | ค่าใช้จ่ายในการดำเนินงานก่อสร้าง (%) | | | | รวมในรูป Factor F | ภาษีมูลค่าเพิ่ม (VAT) | Factor F | Factor F ผนวก 1 | Factor F ผนวก 2 |
|-------------------------|--------------------------------------|-------------|---------|---------------|----------------------|--------------------------|----------|--------------------|--------------------|
| | ค่าอำนวยการ | ค่าดอกเบี้ย | ค่ากำไร | รวมค่าใช้จ่าย | | | | | |
| ≥700.00 | 2.7735 | 0.8333 | 3.5000 | 7.1068 | 1.0711 | 1.0700 | 1.1461 | 1.1615 | 1.1770 |

คณะกรรมการกำหนดราคากลาง
 (ลงชื่อ).....ประธานกรรมการ
 (ลงชื่อ).....กรรมการ
 (ลงชื่อ).....กรรมการ

| | |
|---------------------------------|------------------|
| ค่างานต้นทุนรวมทั้งโครงการ | 1,731,991.21 บาท |
| ผลรวมค่างานต้นทุนงานก่อสร้างทาง | 1,731,991.21 บาท |
| แหล่งของเงินงบประมาณ | 2,300,000.00 บาท |
| แหล่งของเงินนอกงบประมาณ | 0.00 บาท |

จากตาราง Factor F งานก่อสร้างทาง

| | | | | |
|--------------------|--------|--------------------------|--------|-------|
| เงินล่วงหน้าจ่าย | 0.00 % | ดอกเบี้ยเงินกู้ | 5.00 % | ต่อปี |
| เงินประกันผลงานหัก | 0.00 % | ค่าภาษีมูลค่าเพิ่ม (VAT) | 7.00 % | |

Factor F งานก่อสร้างทาง

| ค่างานต้นทุน | Factor F |
|--------------|----------|
| 5,000,000.00 | 1.3607 |

คณะกรรมการกำหนดราคากลาง

(ลงชื่อ)..... ประธานกรรมการ

(ลงชื่อ)..... กรรมการ

(ลงชื่อ)..... กรรมการ

โครงการ : ประกวราคาจ้างก่อสร้างโครงการปรับปรุงถนน คสล. บริเวณหมู่บ้านสี่ไชยทอง ๓ ซอย ๑๘ ก ด้วยวิธีประกวดราคาอิเล็กทรอนิกส์ (e-bidding)

แบบสรุปข้อมูลวัสดุและค่าดำเนินการ
งานก่อสร้างทาง สะพาน และท่อเหลี่ยม

| | | | | | | |
|----------------------------|---|------------------|------|----------------|-------|----------|
| โครงการ/งานก่อสร้าง | ประกวราคาจ้างก่อสร้างโครงการปรับปรุงถนน คสล. บริเวณหมู่บ้านสี่ไชยทอง ๓ ซอย ๑๘ ก ด้วยวิธีประกวดราคาอิเล็กทรอนิกส์ (e-bidding) / โครงการปรับปรุงถนน คสล. บริเวณหมู่บ้านสี่ไชยทอง ๓ ซอย ๑๘ ก | | | | | |
| สาย | หมู่บ้านสี่ไชยทอง 3 | | | | | |
| คอน | ซอย 18 ก | | | | | |
| อยู่ในท้องที่จังหวัด | นนทบุรี | เขตฝนตก | ปกติ | ราคาน้ำมันโซลา | 29.94 | บาท/ลิตร |
| อัตราดอกเบี้ยเงินกู้ (MLR) | 5.00% | เงินล่วงหน้าจ่าย | | | 0.00% | |
| เงินประกันผลงานหัก | 0.00% | ภาษีมูลค่าเพิ่ม | | | 7.00% | |

| ที่ | รายการ | หน่วย | ค่าวัสดุ (บาท) | ระยะขนส่ง (กม.) | ค่าขนส่ง (บาท) | ค่าขนส่ง (บาท) | ค่าตัด/ ตัดเหล็ก (บาท) | รวม (บาท) | วันที่ที่กระทรวง พาณิชย์ประกาศ ล่าสุด | แหล่งที่มา |
|-----|--|-------|-------------------|--------------------|-------------------|-------------------|------------------------------|--------------|---|------------|
| 1 | ทรายหยาบทรายหยาบ | ลบ.ม. | 495.00 | 0.00 | 0.00 | 0.00 | 0.00 | 495.00 | ม.ค. 2565 | |
| 2 | ปูนซีเมนต์ปอร์ตแลนด์ประเภทผู้รับเหมาราคาโรงงานปูนซีเมนต์ปอร์ตแลนด์ปูนถุงประเภท1บรรจุ50กก./ถุงตราอินทรีเพชร | กก. | 2.69 | 0.00 | 0.00 | 0.00 | 0.00 | 2.69 | ม.ค. 2565 | |
| 3 | หินย่อยหินย่อยเบอร์1 | ลบ.ม. | 602.00 | 0.00 | 0.00 | 0.00 | 0.00 | 602.00 | ม.ค. 2565 | |
| 4 | กำลังอัดประลัยที่อายุ28วัน(กก./ตร.ชม.)รูปลูกบาศก์15*15*15ชม.และรูปทรงกระบอก15*30ชม.ตราซีแพค*รูปลูกบาศก์320กก./ตร.ชม. | ลบ.ม. | 2,474.20 | 0.00 | 0.00 | 0.00 | 0.00 | 2,474.20 | ม.ค. 2565 | |

ทง บินสุข

11 กุมภาพันธ์ 2565 09:15:58

คณะกรรมการกำหนดราคากลาง
(ลงชื่อ).....
(ลงชื่อ).....
(ลงชื่อ).....

โครงการ : ประกวดราคาจ้างก่อสร้างโครงการปรับปรุงถนน คสล. บริเวณหมู่บ้านสี่ชัยทอง ๓ ซอย ๑๘ ก ด้วยวิธีประกวดราคาอิเล็กทรอนิกส์ (e-bidding)

แบบสรุปข้อมูลวัสดุและค่าดำเนินการ
งานก่อสร้างทาง สะพาน และท่อเหลี่ยม

โครงการ/งานก่อสร้าง ประกวดราคาจ้างก่อสร้างโครงการปรับปรุงถนน คสล. บริเวณหมู่บ้านสี่ชัยทอง ๓ ซอย ๑๘ ก ด้วยวิธีประกวดราคาอิเล็กทรอนิกส์ (e-bidding) / โครงการปรับปรุงถนน คสล.
บริเวณหมู่บ้านสี่ชัยทอง ๓ ซอย ๑๘ ก

สาย หมู่บ้านสี่ชัยทอง 3

ตอน ซอย 18 ก

อยู่ในท้องที่จังหวัด นนทบุรี เขตฝนตก ปกติ ราคาน้ำมันโซลา 29.94 บาท/ลิตร

อัตราดอกเบี้ยเงินกู้ (MLR) 5.00% เงินล่วงหน้าจ่าย 0.00%

เงินประกันผลงานหัก 0.00% ภาษีมูลค่าเพิ่ม 7.00%

| ที่ | รายการ | หน่วย | ค่าวัสดุ (บาท) | ระยะขนส่ง (กม.) | ค่าขนส่ง (บาท) | ค่าขนส่ง (บาท) | ค่าตัด/ ตัดเหล็ก (บาท) | รวม (บาท) | วันที่ที่กระทรวง พาณิชย์ประกาศ ล่าสุด | แหล่งที่มา |
|-----|---|-------|-------------------|--------------------|-------------------|-------------------|------------------------------|--------------|---|------------|
| 4 | และรูปทรงกระบอก280กก./ตร.ชม.ตราซีแ พค | ลบ.ม. | 2,474.20 | 0.00 | 0.00 | 0.00 | 0.00 | 2,474.20 | ม.ค. 2565 | |
| 5 | เหล็กเส้นกลมผิวเรียบSR.24(มอก.)ขนาดเส้น ผ่านศูนย์กลาง9มม.ยาว10เมตร | กก. | 24.57 | 0.00 | 0.00 | 0.00 | 0.00 | 24.57 | ม.ค. 2565 | |
| 6 | ลวดผูกเหล็กลวดผูกเหล็กศก.1.25มม.(เบอร์ 18) | กก. | 31.42 | 0.00 | 0.00 | 0.00 | 0.00 | 31.42 | ม.ค. 2565 | |
| 7 | ไม้ยางไม้ยางไม้ไสขนาด1x8นิ้วยาว4- 4.50เมตร | ลบ.ฟ. | 725.00 | 0.00 | 0.00 | 0.00 | 0.00 | 725.00 | ธ.ค. 2561 | |
| 8 | ไม้ยางไม้ยางไม้ไสขนาด11/2x3นิ้วยาว4- | ลบ.ฟ. | 675.00 | 0.00 | 0.00 | 0.00 | 0.00 | 675.00 | ธ.ค. 2561 | |

ทอง ปิ่นสุข

11 กุมภาพันธ์ 2565 09:15:58

คณะกรรมการกำหนดราคากลาง
(ลงชื่อ).....ประธานกรรมการ
(ลงชื่อ).....กรรมการ
(ลงชื่อ).....กรรมการ

หน้า 2 จาก 5

โครงการ : ประกวดราคาจ้างก่อสร้างโครงการปรับปรุงถนน คสล. บริเวณหมู่บ้านสี่ชัยทอง ๓ ซอย ๑๘ ก ด้วยวิธีประกวดราคาอิเล็กทรอนิกส์ (e-bidding)

แบบสรุปข้อมูลวัสดุและค่าดำเนินการ
งานก่อสร้างทาง สะพาน และท่อเหลี่ยม

โครงการ/งานก่อสร้าง : ประกวดราคาจ้างก่อสร้างโครงการปรับปรุงถนน คสล. บริเวณหมู่บ้านสี่ชัยทอง ๓ ซอย ๑๘ ก ด้วยวิธีประกวดราคาอิเล็กทรอนิกส์ (e-bidding) / โครงการปรับปรุงถนน คสล. บริเวณหมู่บ้านสี่ชัยทอง ๓ ซอย ๑๘ ก

สาย : หมู่บ้านสี่ชัยทอง 3

ตอน : ซอย 18 ก

อยู่ในท้องที่จังหวัด : นนทบุรี เขตฝนตก : ปกติ ราคาน้ำมันโซลา : 29.94 บาท/ลิตร

อัตราดอกเบี้ยเงินกู้ (MLR) : 5.00% เงินล่วงหน้าจ่าย : 0.00%

เงินประกันผลงานหัก : 0.00% ภาษีมูลค่าเพิ่ม : 7.00%

| ที่ | รายการ | หน่วย | ค่าวัสดุ (บาท) | ระยะขนส่ง (กม.) | ค่าขนส่ง (บาท) | ค่าขนส่งขึ้นลง (บาท) | ค่าตัด/ ตัดเหล็ก (บาท) | รวม (บาท) | วันที่ที่กระทรวง พาณิชย์ประกาศ ล่าสุด | แหล่งที่มา |
|-----|--|-------|-------------------|--------------------|-------------------|-------------------------|------------------------------|--------------|---|------------|
| 8 | 4.50เมตร | ลบ.ฟ. | 675.00 | 0.00 | 0.00 | 0.00 | 0.00 | 675.00 | ธ.ค. 2561 | |
| 9 | ตะปุดอกไม้ตะปุดอกไม้ขนาด4นิ้วน้ำหนักสุทธิ17.6กก.ตราเอ | ลัง | 590.00 | 0.00 | 0.00 | 0.00 | 0.00 | 590.00 | ม.ค. 2565 | |
| 10 | ฝาบ่อพักเหล็กหล่อเหลี่ยมขนาด0.64x0.64 เมตร(รับบน.25ตัน) | บาท | 9,000.00 | 0.00 | 0.00 | 0.00 | 0.00 | 9,000.00 | ก.พ. 2565 | บันทึกสืบ |
| 11 | ท่อระบายน้ำคอนกรีตเสริมเหล็กปากลิ้นรางชั้น3ขนาดเส้นผ่านศูนย์กลาง0.60ม.ยาว1เมตร | ท่อน | 440.00 | 0.00 | 0.00 | 0.00 | 0.00 | 440.00 | พ.ค. 2563 | |
| 12 | เหล็กเส้นกลมผิวเรียบSR.24(มอก.) | กก. | 25.40 | 0.00 | 0.00 | 0.00 | 0.00 | 25.40 | ม.ค. 2565 | |

ทง ปินสุช

11 กุมภาพันธ์ 2565 09:15:58

คณะกรรมการกำหนดราคากลาง
(ลงชื่อ).....ประธานกรรมการ
(ลงชื่อ).....กรรมการ
(ลงชื่อ).....กรรมการ

หน้า 3 จาก 5

โครงการ : ประกวราคาจ้างก่อสร้างโครงการปรับปรุงถนน คสล. บริเวณหมู่บ้านสี่ชัยทอง ๓ ซอย ๑๘ ก ด้วยวิธีประกวดราคาอิเล็กทรอนิกส์ (e-bidding)

แบบสรุปข้อมูลวัสดุและค่าดำเนินการ
งานก่อสร้างทาง สะพาน และท่อเหลี่ยม

โครงการ/งานก่อสร้าง ประกวราคาจ้างก่อสร้างโครงการปรับปรุงถนน คสล. บริเวณหมู่บ้านสี่ชัยทอง ๓ ซอย ๑๘ ก ด้วยวิธีประกวดราคาอิเล็กทรอนิกส์ (e-bidding) / โครงการปรับปรุงถนน คสล.
บริเวณหมู่บ้านสี่ชัยทอง ๓ ซอย ๑๘ ก

สาย หมู่บ้านสี่ชัยทอง 3

ตอน ซอย 18 ก

อยู่ในท้องที่จังหวัด นนทบุรี เขตฝนตก ปกติ ราคาน้ำมันโซลา 29.94 บาท/ลิตร

อัตราดอกเบี้ยเงินกู้ (MLR) 5.00% เงินล่วงหน้าจ่าย 0.00%

เงินประกันผลงานหัก 0.00% ภาษีมูลค่าเพิ่ม 7.00%

| ที่ | รายการ | หน่วย | ค่าวัสดุ (บาท) | ระยะขนส่ง (กม.) | ค่าขนส่ง (บาท) | ค่าขนส่งขึ้นลง (บาท) | ค่าตัด/ ตัดเหล็ก (บาท) | รวม (บาท) | วันที่ที่กระทรวง พาณิชย์ประกาศ ล่าสุด | แหล่งที่มา |
|-----|--|-------|-------------------|--------------------|-------------------|-------------------------|------------------------------|--------------|---|------------|
| 12 | ขนาดเส้นผ่านศูนย์กลาง6มม.ยาว10เมตร | กก. | 25.40 | 0.00 | 0.00 | 0.00 | 0.00 | 25.40 | ม.ค. 2565 | |
| 13 | ท่อประปาพีวีซีแข็งชนิดปลายธรรมดาชั้น8. 5ขนาดเส้นผ่านศูนย์กลาง8นิ้วยาว4เมตรตร าที่อน้ำไทย | ท่อน | 2,279.40 | 0.00 | 0.00 | 0.00 | 0.00 | 2,279.40 | ม.ค. 2565 | |
| 14 | ฝาบ่อพักเหล็กหล่อเหนียวขนาด0.36x0.66 เมตร | บาท | 6,000.00 | 0.00 | 0.00 | 0.00 | 0.00 | 6,000.00 | ก.พ. 2565 | บันทึกสืบ |
| 15 | เหล็กเส้นกลมผิวข้ออ้อยSD.40(มอก.)ขนาด เส้นผ่านศูนย์กลาง12มม.ยาว10เมตร(Tem pcore) | กก. | 24.13 | 0.00 | 0.00 | 0.00 | 0.00 | 24.13 | ม.ค. 2565 | |

ทนง ปิ่นสุข

11 กุมภาพันธ์ 2565 09:15:58

คณะกรรมการกำหนดราคากลาง
(ลงชื่อ).....
(ลงชื่อ).....
(ลงชื่อ).....

โครงการ : ประมวลราคาจ้างก่อสร้างโครงการปรับปรุงถนน คสล. บริเวณหมู่บ้านสี่ชัยทอง ๓ ซอย ๑๘ ก ด้วยวิธีประมวลราคาอิเล็กทรอนิกส์ (e-bidding)

แบบสรุปข้อมูลวัสดุและค่าดำเนินการ
งานก่อสร้างทาง สะพาน และท่อเหลี่ยม

| | | | | | | |
|----------------------------|--|------------------|------|----------------|-------|----------|
| โครงการ/งานก่อสร้าง | ประมวลราคาจ้างก่อสร้างโครงการปรับปรุงถนน คสล. บริเวณหมู่บ้านสี่ชัยทอง ๓ ซอย ๑๘ ก ด้วยวิธีประมวลราคาอิเล็กทรอนิกส์ (e-bidding) / โครงการปรับปรุงถนน คสล. บริเวณหมู่บ้านสี่ชัยทอง ๓ ซอย ๑๘ ก | | | | | |
| สาย | หมู่บ้านสี่ชัยทอง 3 | | | | | |
| ตอน | ซอย 18 ก | | | | | |
| อยู่ในท้องที่จังหวัด | นนทบุรี | เขตฝนตก | ปกติ | ราคากันมันโซลา | 29.94 | บาท/ลิตร |
| อัตราดอกเบี้ยเงินกู้ (MLR) | 5.00% | เงินล่วงหน้าจ่าย | | 0.00% | | |
| เงินประกันผลงานหัก | 0.00% | ภาษีมูลค่าเพิ่ม | | 7.00% | | |

| ที่ | รายการ | หน่วย | ค่าวัสดุ (บาท) | ระยะขนส่ง (กม.) | ค่าขนส่ง (บาท) | ค่าขนส่ง (บาท) | ค่าตัด/ ตัดเหล็ก (บาท) | รวม (บาท) | วันที่ที่กระทรวง พาณิชย์ประกาศ ล่าสุด | แหล่งที่มา |
|-----|--|-------|-------------------|--------------------|-------------------|-------------------|------------------------------|--------------|---|------------|
| 16 | เหล็กเส้นกลมผิวเรียบSR.24(มอก.)ขนาดเส้นผ่านศูนย์กลาง19มม.ยาว10เมตร | กก. | 24.27 | 0.00 | 0.00 | 0.00 | 0.00 | 24.27 | ม.ค. 2565 | |
| 17 | ยางมะตอยชนิดเออีแข็งตัวเร็วเกรดCRS-2บรรจุBULK | กก. | 24.13 | 0.00 | 0.00 | 0.00 | 0.00 | 24.13 | ม.ค. 2565 | |
| 18 | โคมไฟถนนชนิดหลอดLED55วัตต์ | บาท | 8,500.00 | 0.00 | 0.00 | 0.00 | 0.00 | 8,500.00 | ก.พ. 2565 | บันทึกสืบ |

คณะกรรมการกำหนดราคากลาง
 (ลงชื่อ).....ประธานกรรมการ
 (ลงชื่อ).....กรรมการ
 (ลงชื่อ).....กรรมการ

ทง บินสุช

11 กุมภาพันธ์ 2565 09:15:58

หน้า 5 จาก 5

แบบฟอร์มบันทึกแสดงผลความจำเป็นรายละเอียดของการสืบและการกำหนดราคาและหรือแหล่งวัสดุก่อสร้าง

รายงานจากแหล่งของข้อมูลวัสดุ

ชื่อโครงการ ประกวดราคาจ้างก่อสร้างโครงการปรับปรุงถนน คสล. บริเวณหมู่บ้านสี่ชายทอง ๓ ซอย ๑๘ ก ด้วยวิธีประกวดราคาอิเล็กทรอนิกส์ (e-bidding) / โครงการปรับปรุงถนน คสล.

บริเวณหมู่บ้านสี่ชายทอง ๓ ซอย ๑๘ ก

หน่วยงาน เทศบาลนครปากเกร็ด / เทศบาลนครปากเกร็ด

| ลำดับที่ | รายการ | หน่วย | ท้องที่ก่อสร้าง | ท้องที่ก่อสร้างจังหวัดใกล้เคียง | แหล่งผลิต | หน่วยงานภาครัฐ | สำนักงบประมาณ | อื่นๆ ระบุ | สถานที่สืบ | วันที่สืบราคา | เหตุผลการสืบราคา |
|----------------------|--|-------|-----------------|---------------------------------|-----------|----------------|---------------|------------|----------------------------------|--------------------|---------------------|
| 1 | ฝาบอร์ดเหล็กหล่อเหนียวขนาด0.64x0.64เมตร(รับนน.25ตัน) | บาท | | | X | | | | หจก.เวล ออฟ เทรดดิ้ง | 10 กุมภาพันธ์ 2565 | สืบราคาจากสามบริษัท |
| 2 | ฝาบอร์ดเหล็กหล่อเหนียวขนาด0.36x0.66เมตร | บาท | | | X | | | | หจก.เวล ออฟ เทรดดิ้ง | 10 กุมภาพันธ์ 2565 | สืบราคาจากสามบริษัท |
| 3 | โคมไฟถนนชนิดหลอดLED55วัตต์ | บาท | | | X | | | | บริษัท ไอ.เอ็ม.ไอ.เทรดดิ้ง จำกัด | 11 กุมภาพันธ์ 2565 | สืบราคาจากสามบริษัท |
| รวมทั้งสิ้น (รายการ) | | | - | - | 3 | - | - | - | | | |

คณะกรรมการกำหนดราคากลาง

(ลงชื่อ).....ประธานกรรมการ
(ลงชื่อ).....กรรมการ
(ลงชื่อ).....กรรมการ

ทนง ปินสุข

11 กุมภาพันธ์ 2565 09:16:10

หน้า 1 จาก 1

โครงการ : ประกวดราคาจ้างก่อสร้างโครงการปรับปรุงถนน คสล. บริเวณหมู่บ้านสี่ชัยทอง ๓ ซอย ๑๘ ก ด้วยวิธีประกวดราคาอิเล็กทรอนิกส์ (e-bidding) / โครงการปรับปรุงถนน คสล. บริเวณหมู่บ้านสี่ชัยทอง ๓ ซอย ๑๘ ก

เลขที่หนังสือ : ด่วนที่สุด ที่ กค 0421.5/ว 18
 ตารางค่าขนส่งวัสดุก่อสร้าง รถบรรทุก 6 ล้อ (กรณีน้ำหนักรวมไม่เกิน 15 ตัน)

ภูมิภาคเป็น ที่ราบ ผิวดินลาดยาง และการจราจรปกติ
 ราคาน้ำมันเชื้อเพลิงโซล่า ที่ อำเภอเมือง 29.00 - 29.99 บาท /ลิตร

| ระยะขนส่ง | ค่าบรรทุก (บาท/ตัน) | ค่าบรรทุก (บาท/ลบ.ม.) |
|-----------|---------------------|-----------------------|
|-----------|---------------------|-----------------------|

| | | |
|----|-------|-------|
| 1 | 13.65 | 19.10 |
| 2 | 15.39 | 21.54 |
| 3 | 17.13 | 23.98 |
| 4 | 18.87 | 26.42 |
| 5 | 20.61 | 28.86 |
| 6 | 22.36 | 31.30 |
| 7 | 24.77 | 34.68 |
| 8 | 27.97 | 39.15 |
| 9 | 31.16 | 43.63 |
| 10 | 34.36 | 48.11 |
| 11 | 37.56 | 52.59 |
| 12 | 40.76 | 57.06 |
| 13 | 43.96 | 61.54 |
| 14 | 47.16 | 66.02 |
| 15 | 50.35 | 70.50 |
| 16 | 53.55 | 74.97 |
| 17 | 56.75 | 79.45 |
| 18 | 59.95 | 83.93 |
| 19 | 63.15 | 88.41 |
| 20 | 66.35 | 92.88 |
| 21 | 69.54 | 97.36 |

| ระยะขนส่ง | ค่าบรรทุก (บาท/ตัน) | ค่าบรรทุก (บาท/ลบ.ม.) |
|-----------|---------------------|-----------------------|
| 22 | 72.74 | 101.84 |
| 23 | 75.94 | 106.32 |
| 24 | 79.14 | 110.79 |
| 25 | 82.34 | 115.27 |
| 26 | 85.54 | 119.75 |
| 27 | 88.73 | 124.23 |
| 28 | 91.93 | 128.71 |
| 29 | 95.13 | 133.18 |
| 30 | 98.33 | 137.66 |
| 31 | 101.53 | 142.14 |
| 32 | 104.72 | 146.61 |
| 33 | 107.93 | 151.10 |
| 34 | 111.12 | 155.57 |
| 35 | 114.32 | 160.05 |
| 36 | 117.52 | 164.53 |
| 37 | 120.72 | 169.00 |
| 38 | 123.91 | 173.48 |
| 39 | 127.11 | 177.96 |
| 40 | 130.32 | 182.44 |
| 41 | 133.51 | 186.92 |
| 42 | 136.71 | 191.39 |
| 43 | 139.91 | 195.87 |
| 44 | 143.10 | 200.34 |

| ระยะขนส่ง | ค่าบรรทุก (บาท/ตัน) | ค่าบรรทุก (บาท/ลบ.ม.) |
|-----------|---------------------|-----------------------|
| 45 | 146.30 | 204.82 |
| 46 | 149.50 | 209.31 |
| 47 | 152.71 | 213.79 |
| 48 | 155.90 | 218.26 |
| 49 | 159.10 | 222.74 |
| 50 | 162.30 | 227.22 |
| 51 | 165.50 | 231.70 |
| 52 | 168.69 | 236.17 |
| 53 | 171.89 | 240.64 |
| 54 | 175.09 | 245.12 |
| 55 | 178.29 | 249.61 |
| 56 | 181.49 | 254.09 |
| 57 | 184.69 | 258.56 |
| 58 | 187.88 | 263.03 |
| 59 | 191.08 | 267.51 |
| 60 | 194.28 | 271.99 |
| 61 | 197.49 | 276.48 |
| 62 | 200.68 | 280.95 |
| 63 | 203.88 | 285.43 |
| 64 | 207.07 | 289.90 |
| 65 | 210.28 | 294.39 |
| 66 | 213.47 | 298.86 |
| 67 | 216.67 | 303.34 |

ทอง ปิ่นสุข

11 กุมภาพันธ์ 2565 09:16:23

คณะกรรมการกำหนดราคากลาง
 (ลงชื่อ).....ประธานกรรมการ
 (ลงชื่อ).....กรรมการ
 (ลงชื่อ).....กรรมการ

หน้า 1 จาก 4

โครงการ : ประมวลราคาจ้างก่อสร้างโครงการปรับปรุงถนน คสล. บริเวณหมู่บ้านสี่ชัยทอง ๓ ซอย ๑๘ ก ด้วยวิธีประกวดราคาอิเล็กทรอนิกส์ (e-bidding) / โครงการปรับปรุงถนน คสล. บริเวณหมู่บ้านสี่ชัยทอง ๓ ซอย ๑๘ ก

| ระยะขนส่ง | ค่าบรรทุก (บาท/ตัน) | ค่าบรรทุก (บาท/ลบ.ม.) |
|-----------|------------------------|--------------------------|
| 68 | 219.87 | 307.81 |
| 69 | 223.07 | 312.30 |
| 70 | 226.27 | 316.77 |
| 71 | 229.47 | 321.26 |
| 72 | 232.67 | 325.73 |
| 73 | 235.86 | 330.21 |
| 74 | 239.05 | 334.67 |
| 75 | 242.26 | 339.16 |
| 76 | 245.45 | 343.63 |
| 77 | 248.65 | 348.11 |
| 78 | 251.85 | 352.58 |
| 79 | 255.05 | 357.06 |
| 80 | 258.24 | 361.54 |
| 81 | 261.44 | 366.02 |
| 82 | 264.64 | 370.50 |
| 83 | 267.84 | 374.97 |
| 84 | 271.06 | 379.48 |
| 85 | 274.24 | 383.94 |
| 86 | 277.43 | 388.40 |
| 87 | 280.63 | 392.89 |
| 88 | 283.83 | 397.36 |
| 89 | 287.02 | 401.83 |
| 90 | 290.24 | 406.33 |
| 91 | 293.44 | 410.82 |
| 92 | 296.63 | 415.29 |

| ระยะขนส่ง | ค่าบรรทุก (บาท/ตัน) | ค่าบรรทุก (บาท/ลบ.ม.) |
|-----------|------------------------|--------------------------|
| 93 | 299.82 | 419.74 |
| 94 | 303.02 | 424.23 |
| 95 | 306.24 | 428.74 |
| 96 | 309.42 | 433.18 |
| 97 | 312.61 | 437.66 |
| 98 | 315.83 | 442.16 |
| 99 | 319.03 | 446.64 |
| 100 | 322.21 | 451.09 |
| 101 | 325.41 | 455.57 |
| 102 | 328.63 | 460.08 |
| 103 | 331.83 | 464.56 |
| 104 | 335.01 | 469.01 |
| 105 | 338.20 | 473.49 |
| 106 | 341.42 | 477.99 |
| 107 | 344.61 | 482.46 |
| 108 | 347.82 | 486.95 |
| 109 | 351.01 | 491.41 |
| 110 | 354.21 | 495.89 |
| 111 | 357.43 | 500.40 |
| 112 | 360.62 | 504.86 |
| 113 | 363.82 | 509.35 |
| 114 | 367.00 | 513.80 |
| 115 | 370.19 | 518.27 |
| 116 | 373.40 | 522.77 |
| 117 | 376.58 | 527.21 |

| ระยะขนส่ง | ค่าบรรทุก (บาท/ตัน) | ค่าบรรทุก (บาท/ลบ.ม.) |
|-----------|------------------------|--------------------------|
| 118 | 379.77 | 531.68 |
| 119 | 382.98 | 536.18 |
| 120 | 386.21 | 540.69 |
| 121 | 389.40 | 545.16 |
| 122 | 392.60 | 549.64 |
| 123 | 395.77 | 554.07 |
| 124 | 399.00 | 558.60 |
| 125 | 402.20 | 563.08 |
| 126 | 405.41 | 567.57 |
| 127 | 408.57 | 572.00 |
| 128 | 411.76 | 576.46 |
| 129 | 414.95 | 580.93 |
| 130 | 418.16 | 585.43 |
| 131 | 421.39 | 589.94 |
| 132 | 424.57 | 594.39 |
| 133 | 427.76 | 598.86 |
| 134 | 430.97 | 603.35 |
| 135 | 434.19 | 607.86 |
| 136 | 437.35 | 612.30 |
| 137 | 440.54 | 616.75 |
| 138 | 443.80 | 621.32 |
| 139 | 446.94 | 625.72 |
| 140 | 450.17 | 630.23 |
| 141 | 453.33 | 634.66 |
| 142 | 456.58 | 639.22 |

ทอง ปิ่นสุข

11 กุมภาพันธ์ 2565 09:16:23

คณะกรรมการกำหนดราคากลาง
 (ลงชื่อ).....ประธานกรรมการ
 (ลงชื่อ).....กรรมการ
 (ลงชื่อ).....กรรมการ

โครงการ : ประกวดราคาจ้างก่อสร้างโครงการปรับปรุงถนน คสล. บริเวณหมู่บ้านสี่แยกทอง ๓ ซอย ๑๘ ก ด้วยวิธีประกวดราคาอิเล็กทรอนิกส์ (e-bidding) / โครงการปรับปรุงถนน ~~เขตเทศบาลเมืองหนองบัวลำภู~~ ~~ที่เลขที่ทางหลวง ๑๔๒15/๑๔๑~~

| ระยะขนส่ง | ค่าบรรทุก (บาท/ตัน) | ค่าบรรทุก (บาท/ลบ.ม.) |
|-----------|---------------------|-----------------------|
| 143 | 459.77 | 643.68 |
| 144 | 462.98 | 648.17 |
| 145 | 466.12 | 652.57 |
| 146 | 469.36 | 657.10 |
| 147 | 472.52 | 661.53 |
| 148 | 475.78 | 666.10 |
| 149 | 478.98 | 670.57 |
| 150 | 482.18 | 675.06 |
| 151 | 485.32 | 679.45 |
| 152 | 488.55 | 683.97 |
| 153 | 491.71 | 688.40 |
| 154 | 494.97 | 692.96 |
| 155 | 498.15 | 697.42 |
| 156 | 501.35 | 701.89 |
| 157 | 504.56 | 706.38 |
| 158 | 507.78 | 710.89 |
| 159 | 510.92 | 715.29 |
| 160 | 514.17 | 719.84 |
| 161 | 517.34 | 724.27 |
| 162 | 520.51 | 728.72 |
| 163 | 523.70 | 733.18 |
| 164 | 526.90 | 737.66 |
| 165 | 530.11 | 742.16 |
| 166 | 533.34 | 746.67 |
| 167 | 536.57 | 751.20 |

| ระยะขนส่ง | ค่าบรรทุก (บาท/ตัน) | ค่าบรรทุก (บาท/ลบ.ม.) |
|-----------|---------------------|-----------------------|
| 168 | 539.72 | 755.60 |
| 169 | 542.98 | 760.17 |
| 170 | 546.15 | 764.60 |
| 171 | 549.32 | 769.05 |
| 172 | 552.51 | 773.52 |
| 173 | 555.71 | 778.00 |
| 174 | 558.93 | 782.50 |
| 175 | 562.15 | 787.01 |
| 176 | 565.27 | 791.38 |
| 177 | 568.52 | 795.92 |
| 178 | 571.77 | 800.48 |
| 179 | 574.93 | 804.90 |
| 180 | 578.09 | 809.32 |
| 181 | 581.26 | 813.77 |
| 182 | 584.56 | 818.39 |
| 183 | 587.76 | 822.86 |
| 184 | 590.96 | 827.35 |
| 185 | 594.06 | 831.68 |
| 186 | 597.28 | 836.19 |
| 187 | 600.52 | 840.72 |
| 188 | 603.77 | 845.27 |
| 189 | 606.89 | 849.65 |
| 190 | 610.16 | 854.23 |
| 191 | 613.31 | 858.64 |
| 192 | 616.47 | 863.06 |

| ระยะขนส่ง | ค่าบรรทุก (บาท/ตัน) | ค่าบรรทุก (บาท/ลบ.ม.) |
|----------------|---------------------|-----------------------|
| 193 | 619.77 | 867.68 |
| 194 | 622.95 | 872.13 |
| 195 | 626.14 | 876.59 |
| 196 | 629.33 | 881.06 |
| 197 | 632.54 | 885.55 |
| 198 | 635.76 | 890.06 |
| 199 | 638.84 | 894.37 |
| 200 | 642.07 | 898.90 |
| 201.0 - 1000.0 | 3.21 | 4.49 |

คณะกรรมการกำหนดราคากลาง
 (ลงชื่อ).....ประธานกรรมการ
 (ลงชื่อ).....กรรมการ
 (ลงชื่อ).....กรรมการ

ทนง ปิ่นสุข

11 กุมภาพันธ์ 2565 09:16:23

หน้า 3 จาก 4

โครงการ : ประมวลราคาจ้างก่อสร้างโครงการปรับปรุงถนน คสล. บริเวณหมู่บ้านสี่ชายทอง ๓ ซอย ๑๘ ก ด้วยวิธีประมวลราคาอิเล็กทรอนิกส์ (e-bidding) / โครงการปรับปรุงถนน ~~เขตที่มีสี่เหลี่ยมที่สี่~~ ~~พิกัด~~ ๐๙๕๑๕/๑๘๑

- ระยะขนส่งตั้งแต่ 201.00 กม. ถึง 1000.00
ค่าขนส่งคิดเป็น กม. ละ 3.21 บาท/ตัน
4.49 บาท/ลบ.ม.
- การคิดค่าขนส่ง ใช้ระยะทางขนส่ง คูณด้วยอัตราค่าขนส่งต่อตัน
หรือต่อ ลบ.ม.
- อัตราน้ำมันเชื้อเพลิงเฉลี่ย 29.50 บาท/ลิตร



คณะกรรมการกำหนดราคากลาง
(ลงชื่อ)..... *[Signature]*ประธานกรรมการ
(ลงชื่อ)..... *[Signature]*กรรมการ
(ลงชื่อ)..... *[Signature]*กรรมการ

โครงการ : ประกวดราคาจ้างก่อสร้างโครงการปรับปรุงถนน คสล. บริเวณหมู่บ้านสี่ชัยทอง ๓ ซอย ๑๘ ก ด้วยวิธีประกวดราคาอิเล็กทรอนิกส์ (e-bidding) / โครงการปรับปรุงถนน คสล. บริเวณหมู่บ้านสี่ชัยทอง ๓ ซอย ๑๘ ก

เลขที่หนังสือ : ด่วนที่สุด ที่ กค 0421.5/ว 18
 ตารางค่าขนส่งวัสดุก่อสร้าง รถบรรทุก 10 ล้อ(กรณีน้ำหนักรวมไม่เกิน 25 ตัน)

ภูมิภาคเป็น ที่ราบ ผิวดินลาดยาง และการจราจรปกติ
 ราคาน้ำมันเชื้อเพลิงโซล่า ที่ อำเภอเมือง 29.00 - 29.99 บาท /ลิตร

| ระยะขนส่ง | ค่าบรรทุก (บาท/ตัน) | ค่าบรรทุก (บาท/ลบ.ม.) |
|-----------|---------------------|-----------------------|
| 1 | 8.10 | 11.35 |
| 2 | 9.90 | 13.86 |
| 3 | 11.70 | 16.38 |
| 4 | 13.49 | 18.89 |
| 5 | 15.29 | 21.41 |
| 6 | 17.09 | 23.92 |
| 7 | 18.88 | 26.44 |
| 8 | 20.92 | 29.28 |
| 9 | 23.38 | 32.73 |
| 10 | 25.83 | 36.17 |
| 11 | 28.29 | 39.61 |
| 12 | 30.75 | 43.04 |
| 13 | 33.20 | 46.49 |
| 14 | 35.66 | 49.93 |
| 15 | 38.12 | 53.37 |
| 16 | 40.58 | 56.81 |
| 17 | 43.03 | 60.25 |
| 18 | 45.49 | 63.68 |
| 19 | 47.95 | 67.13 |
| 20 | 50.41 | 70.57 |
| 21 | 52.86 | 74.01 |

| ระยะขนส่ง | ค่าบรรทุก (บาท/ตัน) | ค่าบรรทุก (บาท/ลบ.ม.) |
|-----------|---------------------|-----------------------|
| 22 | 55.33 | 77.46 |
| 23 | 57.78 | 80.89 |
| 24 | 60.24 | 84.33 |
| 25 | 62.70 | 87.78 |
| 26 | 65.15 | 91.22 |
| 27 | 67.61 | 94.66 |
| 28 | 70.07 | 98.10 |
| 29 | 72.52 | 101.52 |
| 30 | 74.99 | 104.98 |
| 31 | 77.43 | 108.40 |
| 32 | 79.90 | 111.86 |
| 33 | 82.36 | 115.30 |
| 34 | 84.82 | 118.75 |
| 35 | 87.26 | 122.17 |
| 36 | 89.73 | 125.62 |
| 37 | 92.19 | 129.07 |
| 38 | 94.65 | 132.52 |
| 39 | 97.11 | 135.95 |
| 40 | 99.56 | 139.38 |
| 41 | 102.03 | 142.84 |
| 42 | 104.49 | 146.28 |
| 43 | 106.93 | 149.71 |
| 44 | 109.40 | 153.16 |

| ระยะขนส่ง | ค่าบรรทุก (บาท/ตัน) | ค่าบรรทุก (บาท/ลบ.ม.) |
|-----------|---------------------|-----------------------|
| 45 | 111.85 | 156.59 |
| 46 | 114.31 | 160.04 |
| 47 | 116.76 | 163.47 |
| 48 | 119.23 | 166.92 |
| 49 | 121.67 | 170.33 |
| 50 | 124.12 | 173.77 |
| 51 | 126.59 | 177.23 |
| 52 | 129.04 | 180.65 |
| 53 | 131.50 | 184.10 |
| 54 | 133.97 | 187.56 |
| 55 | 136.41 | 190.98 |
| 56 | 138.86 | 194.41 |
| 57 | 141.33 | 197.87 |
| 58 | 143.82 | 201.35 |
| 59 | 146.26 | 204.76 |
| 60 | 148.71 | 208.20 |
| 61 | 151.18 | 211.65 |
| 62 | 153.66 | 215.13 |
| 63 | 156.09 | 218.53 |
| 64 | 158.53 | 221.94 |
| 65 | 160.98 | 225.38 |
| 66 | 163.45 | 228.83 |
| 67 | 165.93 | 232.30 |

ทนง ปิ่นสุข

11 กุมภาพันธ์ 2565 09:16:23

คณะกรรมการกำหนดราคากลาง
 (ลงชื่อ).....ประธานกรรมการ
 (ลงชื่อ).....กรรมการ
 (ลงชื่อ).....กรรมการ

โครงการ : ประกวดราคาจ้างก่อสร้างโครงการปรับปรุงถนน คสล. บริเวณหมู่บ้านสี่ชัยทอง ๓ ซอย ๑๘ ก ด้วยวิธีประกวดราคาอิเล็กทรอนิกส์ (e-bidding) / โครงการปรับปรุงถนน คสล. บริเวณหมู่บ้านสี่ชัยทอง ๓ ซอย ๑๘ ก

| ระยะขนส่ง | ค่าบรรทุก (บาท/ตัน) | ค่าบรรทุก (บาท/ลบ.ม.) |
|-----------|---------------------|-----------------------|
| 68 | 168.34 | 235.68 |
| 69 | 170.85 | 239.19 |
| 70 | 173.29 | 242.60 |
| 71 | 175.74 | 246.03 |
| 72 | 178.20 | 249.48 |
| 73 | 180.67 | 252.94 |
| 74 | 183.15 | 256.42 |
| 75 | 185.56 | 259.78 |
| 76 | 188.07 | 263.29 |
| 77 | 190.49 | 266.68 |
| 78 | 192.92 | 270.08 |
| 79 | 195.47 | 273.65 |
| 80 | 197.92 | 277.09 |
| 81 | 200.38 | 280.54 |
| 82 | 202.74 | 283.84 |
| 83 | 205.23 | 287.32 |
| 84 | 207.72 | 290.81 |
| 85 | 210.23 | 294.32 |
| 86 | 212.62 | 297.67 |
| 87 | 215.03 | 301.04 |
| 88 | 217.57 | 304.59 |
| 89 | 219.98 | 307.98 |
| 90 | 222.41 | 311.38 |
| 91 | 224.99 | 314.98 |
| 92 | 227.44 | 318.41 |

| ระยะขนส่ง | ค่าบรรทุก (บาท/ตัน) | ค่าบรรทุก (บาท/ลบ.ม.) |
|-----------|---------------------|-----------------------|
| 93 | 229.89 | 321.85 |
| 94 | 232.36 | 325.30 |
| 95 | 234.68 | 328.55 |
| 96 | 237.16 | 332.03 |
| 97 | 239.65 | 335.51 |
| 98 | 242.16 | 339.02 |
| 99 | 244.67 | 342.54 |
| 100 | 247.02 | 345.83 |
| 101 | 249.55 | 349.38 |
| 102 | 251.92 | 352.69 |
| 103 | 254.47 | 356.26 |
| 104 | 256.85 | 359.60 |
| 105 | 259.43 | 363.20 |
| 106 | 261.82 | 366.55 |
| 107 | 264.22 | 369.91 |
| 108 | 266.63 | 373.28 |
| 109 | 269.25 | 376.94 |
| 110 | 271.67 | 380.34 |
| 111 | 274.10 | 383.74 |
| 112 | 276.54 | 387.15 |
| 113 | 278.98 | 390.57 |
| 114 | 281.43 | 394.00 |
| 115 | 283.89 | 397.45 |
| 116 | 286.36 | 400.90 |
| 117 | 288.83 | 404.37 |

| ระยะขนส่ง | ค่าบรรทุก (บาท/ตัน) | ค่าบรรทุก (บาท/ลบ.ม.) |
|-----------|---------------------|-----------------------|
| 118 | 291.31 | 407.84 |
| 119 | 293.81 | 411.33 |
| 120 | 296.30 | 414.83 |
| 121 | 298.57 | 417.99 |
| 122 | 301.08 | 421.51 |
| 123 | 303.60 | 425.04 |
| 124 | 306.13 | 428.58 |
| 125 | 308.41 | 431.77 |
| 126 | 310.95 | 435.34 |
| 127 | 313.51 | 438.91 |
| 128 | 315.80 | 442.12 |
| 129 | 318.37 | 445.72 |
| 130 | 320.95 | 449.33 |
| 131 | 323.26 | 452.56 |
| 132 | 325.86 | 456.20 |
| 133 | 328.17 | 459.43 |
| 134 | 330.78 | 463.10 |
| 135 | 333.10 | 466.35 |
| 136 | 335.43 | 469.60 |
| 137 | 338.07 | 473.30 |
| 138 | 340.40 | 476.56 |
| 139 | 343.06 | 480.29 |
| 140 | 345.41 | 483.57 |
| 141 | 347.75 | 486.85 |
| 142 | 350.44 | 490.62 |

ทนง ปิ่นสุข

11 กุมภาพันธ์ 2565 09:16:23

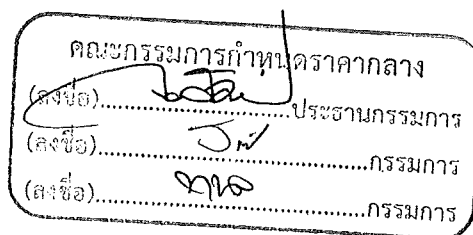

โครงการ : ประมวลราคาจ้างก่อสร้างโครงการปรับปรุงถนน คสล. บริเวณหมู่บ้านสี่ชัยทอง ๓ ซอย ๑๘ ก ด้วยวิธีประกวดราคาอิเล็กทรอนิกส์ (e-bidding) / โครงการปรับปรุงถนน จุดที่หนึ่งสี่หมื่นห้าพันสี่ร้อยห้าสิบ ๐๔๒๑๕/๑๔๑

| ระยะขนส่ง | ค่าบรรทุก (บาท/ตัน) | ค่าบรรทุก (บาท/ลบ.ม.) |
|-----------|------------------------|--------------------------|
| 143 | 352.80 | 493.92 |
| 144 | 355.16 | 497.22 |
| 145 | 357.88 | 501.03 |
| 146 | 360.25 | 504.35 |
| 147 | 362.63 | 507.68 |
| 148 | 365.01 | 511.01 |
| 149 | 367.39 | 514.35 |
| 150 | 370.15 | 518.22 |
| 151 | 372.55 | 521.57 |
| 152 | 374.95 | 524.93 |
| 153 | 377.36 | 528.30 |
| 154 | 379.77 | 531.67 |
| 155 | 382.18 | 535.05 |
| 156 | 384.60 | 538.44 |
| 157 | 387.02 | 541.83 |
| 158 | 389.87 | 545.82 |
| 159 | 392.31 | 549.23 |
| 160 | 394.75 | 552.65 |
| 161 | 397.20 | 556.08 |
| 162 | 399.65 | 559.51 |
| 163 | 402.11 | 562.96 |
| 164 | 404.57 | 566.40 |
| 165 | 407.04 | 569.86 |
| 166 | 409.52 | 573.33 |
| 167 | 412.00 | 576.80 |

| ระยะขนส่ง | ค่าบรรทุก (บาท/ตัน) | ค่าบรรทุก (บาท/ลบ.ม.) |
|-----------|------------------------|--------------------------|
| 168 | 414.49 | 580.28 |
| 169 | 416.50 | 583.11 |
| 170 | 419.00 | 586.60 |
| 171 | 421.50 | 590.09 |
| 172 | 424.00 | 593.60 |
| 173 | 426.51 | 597.12 |
| 174 | 429.03 | 600.64 |
| 175 | 431.55 | 604.17 |
| 176 | 434.08 | 607.72 |
| 177 | 436.62 | 611.27 |
| 178 | 438.64 | 614.09 |
| 179 | 441.18 | 617.66 |
| 180 | 443.73 | 621.23 |
| 181 | 446.29 | 624.81 |
| 182 | 448.86 | 628.40 |
| 183 | 451.43 | 632.00 |
| 184 | 453.45 | 634.83 |
| 185 | 456.03 | 638.44 |
| 186 | 458.62 | 642.06 |
| 187 | 461.21 | 645.70 |
| 188 | 463.23 | 648.52 |
| 189 | 465.84 | 652.17 |
| 190 | 468.45 | 655.83 |
| 191 | 471.07 | 659.50 |
| 192 | 473.09 | 662.32 |

| ระยะขนส่ง | ค่าบรรทุก (บาท/ตัน) | ค่าบรรทุก (บาท/ลบ.ม.) |
|-------------------|------------------------|--------------------------|
| 193 | 475.72 | 666.00 |
| 194 | 478.36 | 669.70 |
| 195 | 481.00 | 673.41 |
| 196 | 483.02 | 676.23 |
| 197 | 485.68 | 679.95 |
| 198 | 488.34 | 683.68 |
| 199 | 490.36 | 686.51 |
| 200 | 493.04 | 690.25 |
| 201.0 - 1000.0 | 2.46 | 3.45 |

คณะกรรมการกำหนดราคากลาง
 (ตั้งชื่อ).....
 (ลงชื่อ).....
 (ลงชื่อ).....

ทนง ปิ่นสุข

11 กุมภาพันธ์ 2565 09:16:23

หน้า 3 จาก 4

โครงการ : ประกวดราคาจ้างก่อสร้างโครงการปรับปรุงถนน คสล. บริเวณหมู่บ้านสี่แยกทอง ๓ ซอย ๑๘ ก ด้วยวิธีประกวดราคาอิเล็กทรอนิกส์ (e-bidding) / โครงการปรับปรุงถนน คสล. บริเวณหมู่บ้านสี่แยกทอง ๑๔๒๕/๑๘ ๘

- ระยะขนส่งตั้งแต่ 201.00 กม. ถึง 1000.00
ค่าขนส่งคิดเป็น กม. ละ 2.46 บาท/ตัน
3.45 บาท/ลบ.ม.
- การคิดค่าขนส่ง ใช้ระยะทางขนส่ง คูณด้วยอัตราค่าขนส่งต่อตัน
หรือต่อ ลบ.ม.
- อัตราน้ำมันเชื้อเพลิงเฉลี่ย 29.50 บาท/ลิตร



คณะกรรมการกำหนดราคากลาง
(ลงชื่อ).....ประธานกรรมการ
(ลงชื่อ).....กรรมการ
(ลงชื่อ).....กรรมการ

โครงการ : ประกวดราคาจ้างก่อสร้างโครงการปรับปรุงถนน คสล. บริเวณหมู่บ้านสี่ชายทอง ๓ ซอย ๑๘ ก ด้วยวิธีประกวดราคาอิเล็กทรอนิกส์ (e-bidding) / โครงการปรับปรุงถนน คสล. บริเวณหมู่บ้านสี่ชายทอง ๓ ซอย ๑๘ ก

เลขที่หนังสือ : ด่วนที่สุด ที่ กค 0421.5/ว 18
 ตารางค่าขนส่งวัสดุก่อสร้าง รถบรรทุก 10 ล้อ และรถลากพ่วง (กรณีน้ำหนักรวมไม่เกิน 47 ตัน)

ภูมิภาคเป็น ที่ราบ ผิวดินลาดยาง และการจราจรปกติ
 ราคาน้ำมันเชื้อเพลิงโซล่า ที่ อำเภอเมือง 29.00 - 29.99 บาท /ลิตร

| ระยะขนส่ง | ค่าบรรทุก (บาท/ตัน) | ค่าบรรทุก (บาท/ลบ.ม.) |
|-----------|------------------------|--------------------------|
|-----------|------------------------|--------------------------|

| | | |
|----|-------|-------|
| 1 | 4.48 | 6.27 |
| 2 | 5.84 | 8.17 |
| 3 | 7.19 | 10.07 |
| 4 | 8.55 | 11.97 |
| 5 | 9.91 | 13.88 |
| 6 | 11.27 | 15.78 |
| 7 | 12.63 | 17.69 |
| 8 | 13.99 | 19.59 |
| 9 | 15.35 | 21.49 |
| 10 | 16.71 | 23.39 |
| 11 | 18.07 | 25.30 |
| 12 | 19.43 | 27.20 |
| 13 | 20.79 | 29.10 |
| 14 | 22.15 | 31.01 |
| 15 | 23.56 | 32.99 |
| 16 | 25.09 | 35.13 |
| 17 | 26.62 | 37.27 |
| 18 | 28.15 | 39.41 |
| 19 | 29.68 | 41.55 |
| 20 | 31.21 | 43.70 |
| 21 | 32.74 | 45.84 |

| ระยะขนส่ง | ค่าบรรทุก (บาท/ตัน) | ค่าบรรทุก (บาท/ลบ.ม.) |
|-----------|------------------------|--------------------------|
| 22 | 34.27 | 47.98 |
| 23 | 35.80 | 50.12 |
| 24 | 37.33 | 52.26 |
| 25 | 38.86 | 54.40 |
| 26 | 40.39 | 56.54 |
| 27 | 41.92 | 58.68 |
| 28 | 43.45 | 60.83 |
| 29 | 44.97 | 62.96 |
| 30 | 46.51 | 65.11 |
| 31 | 48.03 | 67.25 |
| 32 | 49.56 | 69.39 |
| 33 | 51.09 | 71.53 |
| 34 | 52.62 | 73.67 |
| 35 | 54.15 | 75.81 |
| 36 | 55.68 | 77.96 |
| 37 | 57.21 | 80.09 |
| 38 | 58.74 | 82.23 |
| 39 | 60.28 | 84.39 |
| 40 | 61.80 | 86.52 |
| 41 | 63.33 | 88.66 |
| 42 | 64.86 | 90.81 |
| 43 | 66.38 | 92.94 |
| 44 | 67.92 | 95.09 |

| ระยะขนส่ง | ค่าบรรทุก (บาท/ตัน) | ค่าบรรทุก (บาท/ลบ.ม.) |
|-----------|------------------------|--------------------------|
| 45 | 69.45 | 97.23 |
| 46 | 70.98 | 99.38 |
| 47 | 72.51 | 101.52 |
| 48 | 74.03 | 103.64 |
| 49 | 75.57 | 105.79 |
| 50 | 77.10 | 107.93 |
| 51 | 78.63 | 110.08 |
| 52 | 80.15 | 112.21 |
| 53 | 81.68 | 114.35 |
| 54 | 83.21 | 116.49 |
| 55 | 84.74 | 118.64 |
| 56 | 86.27 | 120.78 |
| 57 | 87.80 | 122.91 |
| 58 | 89.33 | 125.06 |
| 59 | 90.86 | 127.20 |
| 60 | 92.40 | 129.36 |
| 61 | 93.92 | 131.49 |
| 62 | 95.45 | 133.63 |
| 63 | 96.98 | 135.77 |
| 64 | 98.51 | 137.92 |
| 65 | 100.03 | 140.04 |
| 66 | 101.57 | 142.20 |
| 67 | 103.10 | 144.33 |

ทอง ปิ่นสุข

11 กุมภาพันธ์ 2565 09:16:23

คณะกรรมการกำหนดราคากลาง
 (ลงชื่อ).....ประธานกรรมการ
 (ลงชื่อ).....กรรมการ
 (ลงชื่อ).....กรรมการ

หน้า 1 จาก 4

โครงการ : ประกวดราคาจ้างก่อสร้างโครงการปรับปรุงถนน คสล. บริเวณหมู่บ้านสี่แยกทอง ๓ ซอย ๑๘ ก ด้วยวิธีประกวดราคาอิเล็กทรอนิกส์ (e-bidding) / โครงการปรับปรุงถนน คสล. บริเวณสี่แยกหมู่บ้านสี่แยกทอง ๓ ซอย ๑๘ ก

| ระยะขนส่ง | ค่าบรรทุก (บาท/ตัน) | ค่าบรรทุก (บาท/ลบ.ม.) |
|-----------|---------------------|-----------------------|
| 68 | 104.62 | 146.47 |
| 69 | 106.15 | 148.61 |
| 70 | 107.68 | 150.76 |
| 71 | 109.22 | 152.90 |
| 72 | 110.76 | 155.06 |
| 73 | 112.27 | 157.18 |
| 74 | 113.82 | 159.35 |
| 75 | 115.34 | 161.48 |
| 76 | 116.86 | 163.61 |
| 77 | 118.39 | 165.75 |
| 78 | 119.92 | 167.89 |
| 79 | 121.45 | 170.04 |
| 80 | 122.99 | 172.19 |
| 81 | 124.53 | 174.34 |
| 82 | 126.04 | 176.45 |
| 83 | 127.58 | 178.61 |
| 84 | 129.10 | 180.73 |
| 85 | 130.65 | 182.90 |
| 86 | 132.17 | 185.03 |
| 87 | 133.69 | 187.16 |
| 88 | 135.21 | 189.29 |
| 89 | 136.73 | 191.43 |
| 90 | 138.30 | 193.62 |
| 91 | 139.83 | 195.76 |
| 92 | 141.32 | 197.85 |

| ระยะขนส่ง | ค่าบรรทุก (บาท/ตัน) | ค่าบรรทุก (บาท/ลบ.ม.) |
|-----------|---------------------|-----------------------|
| 93 | 142.86 | 200.00 |
| 94 | 144.40 | 202.16 |
| 95 | 145.94 | 204.31 |
| 96 | 147.48 | 206.47 |
| 97 | 148.98 | 208.57 |
| 98 | 150.53 | 210.74 |
| 99 | 152.03 | 212.85 |
| 100 | 153.59 | 215.02 |
| 101 | 155.10 | 217.14 |
| 102 | 156.65 | 219.32 |
| 103 | 158.17 | 221.43 |
| 104 | 159.68 | 223.55 |
| 105 | 161.25 | 225.75 |
| 106 | 162.77 | 227.87 |
| 107 | 164.29 | 230.00 |
| 108 | 165.81 | 232.13 |
| 109 | 167.33 | 234.26 |
| 110 | 168.86 | 236.40 |
| 111 | 170.38 | 238.54 |
| 112 | 171.91 | 240.68 |
| 113 | 173.44 | 242.82 |
| 114 | 174.98 | 244.97 |
| 115 | 176.51 | 247.11 |
| 116 | 178.05 | 249.27 |
| 117 | 179.59 | 251.42 |

| ระยะขนส่ง | ค่าบรรทุก (บาท/ตัน) | ค่าบรรทุก (บาท/ลบ.ม.) |
|-----------|---------------------|-----------------------|
| 118 | 181.13 | 253.58 |
| 119 | 182.67 | 255.74 |
| 120 | 184.15 | 257.81 |
| 121 | 185.70 | 259.98 |
| 122 | 187.25 | 262.15 |
| 123 | 188.73 | 264.23 |
| 124 | 190.29 | 266.40 |
| 125 | 191.84 | 268.58 |
| 126 | 193.33 | 270.66 |
| 127 | 194.89 | 272.84 |
| 128 | 196.45 | 275.03 |
| 129 | 197.94 | 277.12 |
| 130 | 199.51 | 279.31 |
| 131 | 201.00 | 281.40 |
| 132 | 202.50 | 283.49 |
| 133 | 204.07 | 285.70 |
| 134 | 205.57 | 287.79 |
| 135 | 207.14 | 290.00 |
| 136 | 208.64 | 292.10 |
| 137 | 210.23 | 294.32 |
| 138 | 211.73 | 296.42 |
| 139 | 213.23 | 298.52 |
| 140 | 214.73 | 300.62 |
| 141 | 216.32 | 302.85 |
| 142 | 217.83 | 304.96 |

ทง ปีนสุข

11 กุมภาพันธ์ 2565 09:16:23

คณะกรรมการกำหนดราคากลาง
 (ลงชื่อ).....ประธานกรรมการ
 (ลงชื่อ).....กรรมการ
 (ลงชื่อ).....กรรมการ

โครงการ : ประกวราคาจ้างก่อสร้างโครงการปรับปรุงถนน คสล. บริเวณหมู่บ้านสี่แยกทอง ๓ ซอย ๑๘ ก ด้วยวิธีประกวดราคาอิเล็กทรอนิกส์ (e-bidding) / โครงการปรับปรุงถนน คสล. บริเวณสี่แยกหมู่บ้านสี่แยกทอง ๓ ซอย ๑๘ ก

| ระยะขนส่ง | ค่าบรรทุก (บาท/ตัน) | ค่าบรรทุก (บาท/ลบ.ม.) |
|-----------|------------------------|--------------------------|
| 143 | 219.34 | 307.07 |
| 144 | 220.94 | 309.31 |
| 145 | 222.45 | 311.42 |
| 146 | 223.96 | 313.54 |
| 147 | 225.47 | 315.65 |
| 148 | 226.98 | 317.77 |
| 149 | 228.59 | 320.03 |
| 150 | 230.11 | 322.15 |
| 151 | 231.63 | 324.28 |
| 152 | 233.14 | 326.40 |
| 153 | 234.66 | 328.53 |
| 154 | 236.18 | 330.66 |
| 155 | 237.71 | 332.79 |
| 156 | 239.23 | 334.92 |
| 157 | 240.75 | 337.06 |
| 158 | 242.28 | 339.19 |
| 159 | 243.81 | 341.33 |
| 160 | 245.34 | 343.47 |
| 161 | 246.87 | 345.61 |
| 162 | 248.40 | 347.76 |
| 163 | 249.93 | 349.90 |
| 164 | 251.46 | 352.05 |
| 165 | 253.00 | 354.20 |
| 166 | 254.54 | 356.35 |
| 167 | 256.07 | 358.50 |

| ระยะขนส่ง | ค่าบรรทุก (บาท/ตัน) | ค่าบรรทุก (บาท/ลบ.ม.) |
|-----------|------------------------|--------------------------|
| 168 | 257.61 | 360.66 |
| 169 | 259.16 | 362.82 |
| 170 | 260.70 | 364.98 |
| 171 | 262.24 | 367.14 |
| 172 | 263.79 | 369.31 |
| 173 | 265.21 | 371.29 |
| 174 | 266.76 | 373.46 |
| 175 | 268.31 | 375.63 |
| 176 | 269.86 | 377.80 |
| 177 | 271.41 | 379.98 |
| 178 | 272.97 | 382.15 |
| 179 | 274.38 | 384.14 |
| 180 | 275.94 | 386.32 |
| 181 | 277.50 | 388.50 |
| 182 | 279.06 | 390.68 |
| 183 | 280.62 | 392.87 |
| 184 | 282.04 | 394.86 |
| 185 | 283.60 | 397.05 |
| 186 | 285.17 | 399.24 |
| 187 | 286.74 | 401.44 |
| 188 | 288.16 | 403.42 |
| 189 | 289.73 | 405.62 |
| 190 | 291.30 | 407.82 |
| 191 | 292.88 | 410.03 |
| 192 | 294.30 | 412.01 |

| ระยะขนส่ง | ค่าบรรทุก (บาท/ตัน) | ค่าบรรทุก (บาท/ลบ.ม.) |
|-------------------|------------------------|--------------------------|
| 193 | 295.87 | 414.22 |
| 194 | 297.45 | 416.44 |
| 195 | 298.87 | 418.42 |
| 196 | 300.45 | 420.64 |
| 197 | 302.04 | 422.86 |
| 198 | 303.46 | 424.84 |
| 199 | 305.04 | 427.06 |
| 200 | 306.63 | 429.29 |
| 201.0 - 1000.0 | 1.54 | 2.15 |

คณะกรรมการกำหนดราคากลาง
 (ลงชื่อ).....ประธานกรรมการ
 (ลงชื่อ).....กรรมการ
 (ลงชื่อ).....กรรมการ

ทง บินสุ

11 กุมภาพันธ์ 2565 09:16:23

หน้า 3 จาก 4

โครงการ : ประมวลราคาจ้างก่อสร้างโครงการปรับปรุงถนน คสล. บริเวณหมู่บ้านสีไชยทอง ๓ ซอย ๑๘ ก ด้วยวิธีประกวดราคาอิเล็กทรอนิกส์ (e-bidding) / โครงการปรับปรุงถนน ~~เขตพื้นที่เมืองใหม่พื้นที่พิเศษ~~ ๐๑๒๑๕/๑๔๑๘

- ระยะเวลาตั้งแต่ 201.00 กม. ถึง 1000.00
ค่าขนส่งคิดเป็น กม. ละ 1.54 บาท/ตัน
2.15 บาท/ลบ.ม.
- การคิดค่าขนส่ง ใช้ระยะทางขนส่ง คูณด้วยอัตราค่าขนส่งต่อตัน
หรือต่อ ลบ.ม.
- อัตราน้ำมันเชื้อเพลิงเฉลี่ย 29.50 บาท/ลิตร



ทนง ปิ่นสุข

11 กุมภาพันธ์ 2565 09:16:23

หน้า 4 จาก 4

โครงการ : ประกวดราคาจ้างก่อสร้างโครงการปรับปรุงถนน คสล. บริเวณหมู่บ้านสี่ชัยทอง ๓ ซอย ๑๘ ก ด้วยวิธีประกวดราคาอิเล็กทรอนิกส์ (e-bidding) / โครงการปรับปรุงถนน คสล. บริเวณหมู่บ้านสี่ชัยทอง ๓ ซอย ๑๘ ก

เลขที่หนังสือ : ประกาศคณะกรรมการราคากลาง ลว. 19 ต.ค. 61
 รายงาน คำดำเนินการและค่าเสื่อมราคาเครื่องจักร

ราคาน้ำมันเชื้อเพลิงโซล่า ที่ อำเภอเมือง 29.00 - 29.99 บาท / ลิตร

| ลำดับ | ลักษณะงาน | หน่วย | หน่วยคำดำเนินการ บาท/หน่วย | ค่าเสื่อมราคา (บาท) | | รวมค่างาน (บาท) | |
|-------|-------------------------------------|------------|-------------------------------|---------------------|-------|-----------------|-------|
| | | | | ปกติ | ฝนชุก | ปกติ | ฝนชุก |
| 1 | งานวางป่าขุดต่อ | | | | | | |
| | ขนาดเบา | ตร.ม. | 1.50 | 0.22 | 0.28 | 1.72 | 1.78 |
| | ขนาดหนัก | ตร.ม. | 4.68 | 0.78 | 0.98 | 5.46 | 5.66 |
| | ขนาดกลาง | ตร.ม. | 3.08 | 0.55 | 0.69 | 3.63 | 3.77 |
| 2 | งานดินคันทาง | | | | | | |
| | ขุด - ขน | ลบ.ม. หลวม | 18.04 | 3.51 | 4.39 | 21.55 | 22.43 |
| | บดทับ | ลบ.ม. แน่น | 34.69 | 10.80 | 13.50 | 45.49 | 48.19 |
| 3 | งานตัด - ขึ้นรูปคันทาง | | | | | | |
| | ดิน - ขุดตัด | ลบ.ม. ปกติ | 18.22 | 3.06 | 3.83 | 21.28 | 22.05 |
| | - ดันและตัก | ลบ.ม. หลวม | 56.74 | 19.00 | 23.75 | 75.74 | 80.49 |
| | หินแข็ง - เจาะระเบิด | ลบ.ม. ปกติ | 62.47 | 4.66 | 5.83 | 67.13 | 68.30 |
| | - ดันและตัก | ลบ.ม. หลวม | 34.73 | 5.18 | 6.48 | 39.91 | 41.21 |
| | หินผุ - ขุดตัด | ลบ.ม. ปกติ | 28.95 | 3.34 | 4.18 | 32.29 | 33.13 |
| | - ตัก | ลบ.ม. หลวม | 6.50 | 1.70 | 2.13 | 8.20 | 8.63 |
| 4 | งานวัสดุคัดเลือก ลูกเรียงรองพื้นทาง | | | | | | |
| | ขุด - ขน | ลบ.ม. หลวม | 25.25 | 6.52 | 8.15 | 31.77 | 33.40 |
| | บดทับ | ลบ.ม. แน่น | 41.62 | 12.96 | 16.20 | 54.58 | 57.82 |
| | ผสม (ผสมกับวัสดุอื่นๆ) | ลบ.ม. แน่น | 8.21 | 1.46 | 1.83 | 9.67 | 10.04 |
| 5 | งานไหล่ทางลูกเรียง ผสม - บดทับ | | | | | | |
| | ผสม (ผสมกับวัสดุอื่นๆ) | ลบ.ม. แน่น | 15.46 | 2.75 | 3.44 | 18.21 | 18.90 |
| | บดทับ | ลบ.ม. แน่น | 49.61 | 20.90 | 26.13 | 70.51 | 75.74 |

ทอง ปินสุข

11 กุมภาพันธ์ 2565 09:16:42

คณะกรรมการกำหนดราคากลาง
 (ลงชื่อ).....
 (ลงชื่อ).....
 (ลงชื่อ).....

หน้า 1 จาก 4

โครงการ : ประมวลราคาจ้างก่อสร้างโครงการปรับปรุงถนน คสล. บริเวณหมู่บ้านสี่แยกทอง ๓ ซอย ๑๘ ก ด้วยวิธีประมวลราคาอิเล็กทรอนิกส์ (e-

เลขที่หนังสือ : ประกาศคณะกรรมการราคากลาง ลว. 19 ต.ค. 61

| ลำดับ | ลักษณะงาน | หน่วย | หน่วยค่าดำเนินการ บาท/หน่วย | ค่าเสื่อมราคา (บาท) | | รวมค่างาน (บาท) | |
|-------|--|------------|--------------------------------|---------------------|-------|-----------------|--------|
| | | | | ปกติ | ฝนชุก | ปกติ | ฝนชุก |
| 6 | งานพื้นทาง (หินคลุก) | | | | | | |
| | ผสม (Blend) | ลบ.ม. แนน | 20.37 | 4.20 | 5.25 | 24.57 | 25.62 |
| | บดทับ | ลบ.ม. แนน | 60.84 | 25.71 | 32.14 | 86.55 | 92.98 |
| 7 | งานตัดแต่งชั้นบันได | ลบ.ม. แนน | 6.35 | 1.66 | 2.08 | 8.01 | 8.43 |
| 8 | งานชุดรีดคันทางเดิมแล้วบดทับ | | | | | | |
| | ลูกรัง 10 ซม. | ตร.ม. | 8.73 | 2.11 | 2.64 | 10.84 | 11.37 |
| | ผิว AC 5 ซม. | ตร.ม. | 9.51 | 1.75 | 2.19 | 11.26 | 11.70 |
| | หินคลุก 10 ซม. | ตร.ม. | 10.65 | 3.38 | 4.23 | 14.03 | 14.88 |
| 9 | งานลาดยางไพรม์โค้ด | ตร.ม. | 6.53 | 0.62 | 0.78 | 7.15 | 7.31 |
| 10 | งานลาดยางแทคโค้ด | ตร.ม. | 6.05 | 0.88 | 1.10 | 6.93 | 7.15 |
| 11 | งานผิวทางแบบบาง | | | | | | |
| | ชั้นเดียว (1/2 ") | ตร.ม. | 14.16 | 2.21 | 2.76 | 16.37 | 16.92 |
| | สองชั้น (1 " + 1/2 ") | ตร.ม. | 42.61 | 6.64 | 8.30 | 49.25 | 50.91 |
| | สองชั้น (3/4 " + 3/8 ") | ตร.ม. | 29.09 | 4.54 | 5.68 | 33.63 | 34.77 |
| | ชั้นเดียว (3/4 ") | ตร.ม. | 19.57 | 3.05 | 3.81 | 22.62 | 23.38 |
| 12 | งานเคลือบหิน ขจัดฝุ่น (Pre - Coat) | | | | | | |
| | ชั้นเดียว (1/2 ") | ลบ.ม. หลวม | 1.79 | 0.49 | 0.61 | 2.28 | 2.40 |
| | สองชั้น (1 " + 1/2 ") | ลบ.ม. หลวม | 5.39 | 1.47 | 1.84 | 6.86 | 7.23 |
| | สองชั้น (3/4 " + 3/8 ") | ลบ.ม. หลวม | 3.68 | 1.00 | 1.25 | 4.68 | 4.93 |
| | ชั้นเดียว (3/4 ") | ลบ.ม. หลวม | 2.47 | 0.68 | 0.85 | 3.15 | 3.32 |
| 13 | งานผิวทางแอสฟัลต์ติกคอนกรีต | | | | | | |
| | ค่าผสมวัสดุแอสฟัลต์ติกคอนกรีต | ตัน | 355.66 | 16.77 | 20.96 | 372.43 | 376.62 |
| | งานปูลาดและบดทับ ผิว AC หนา 5 ซม.บนผิวแทคโค้ด | ตร.ม. | 9.35 | 2.28 | 2.85 | 11.63 | 12.20 |
| | งานปูลาดและบดทับ ผิว AC หนา 5 ซม.บนผิวไพรม์โค้ด | ตร.ม. | 12.03 | 2.82 | 3.53 | 14.85 | 15.56 |

ทอง ปิ่นสุข

11 กุมภาพันธ์ 2565 09:16:42

คณะกรรมการกำหนดราคากลาง
 (ลงชื่อ).....ประธานกรรมการ
 (ลงชื่อ).....กรรมการ
 (ลงชื่อ).....กรรมการ

หน้า 2 จาก 4

| ลำดับ | ลักษณะงาน | หน่วย | หน่วยค่าดำเนินการ บาท/หน่วย | ค่าเสื่อมราคา (บาท) | | รวมค่างาน (บาท) | |
|-------|---|------------|--------------------------------|---------------------|-------|-----------------|--------|
| | | | | ปกติ | ฝนชุก | ปกติ | ฝนชุก |
| | ค่าขนส่งอุปกรณ์ 80 ตัน ระยะขนส่ง 100-300 กม. ค่าติดตั้งเครื่องผสม | ครั้ง | 250,000.00 | 0.00 | 0.00 | 0.00 | 0.00 |
| 14 | งานผิวทางคอนกรีต | | | | | | |
| | ค่าติดตั้งเครื่องผสม | ครั้ง | 150,000.00 | 0.00 | 0.00 | 0.00 | 0.00 |
| | ค่าบ่มผิวทางคอนกรีต | ตร.ม. | 8.08 | 1.06 | 1.33 | 9.14 | 9.41 |
| | ค่าหยอดยางรอยต่อคอนกรีต | เมตร | 11.93 | 2.39 | 2.99 | 14.32 | 14.92 |
| | ค่าตัดรอยต่อคอนกรีต และหยอดยาง | เมตร | 20.61 | 2.53 | 3.16 | 23.14 | 23.77 |
| | ค่าปูผิวคอนกรีต | ตร.ม. | 10.15 | 1.92 | 2.40 | 12.07 | 12.55 |
| | ค่าแบบข้างติดตามยาว 2 ข้าง | เมตร | 15.26 | 5.34 | 6.68 | 20.60 | 21.94 |
| | ค่าขนส่งคอนกรีต | ลบ.ม./กม. | 12.61 | 1.74 | 2.18 | 14.35 | 14.79 |
| | ค่าผสมคอนกรีต | ลบ.ม. | 156.71 | 35.15 | 43.94 | 191.86 | 200.65 |
| 15 | งาน Stabilized Layer | | | | | | |
| | ค่าผสมวัสดุ ลูกกรัง | ลบ.ม. แน่น | 32.32 | 11.03 | 13.79 | 43.35 | 46.11 |
| | ค่าบ่มวัสดุ หินคลุก | ลบ.ม. แน่น | 40.40 | 5.29 | 6.61 | 45.69 | 47.01 |
| | ค่าผสมวัสดุ หินคลุก | ลบ.ม. แน่น | 35.56 | 11.03 | 13.79 | 46.59 | 49.35 |
| | ค่าบ่มวัสดุ ลูกกรัง | ลบ.ม. แน่น | 40.40 | 5.29 | 6.61 | 45.69 | 47.01 |
| 16 | งาน Pavement In Place Recycling | | | | | | |
| | ขุดลึกเฉลี่ย 15 ซม. | ตร.ม. | 22.75 | 5.92 | 7.40 | 28.67 | 30.15 |
| | ขุดลึกเฉลี่ย 30 ซม. | ตร.ม. | 45.49 | 11.83 | 14.79 | 57.32 | 60.28 |
| | ขุดลึกเฉลี่ย 25 ซม. | ตร.ม. | 37.91 | 9.86 | 12.33 | 47.77 | 50.24 |
| | ขุดลึกเฉลี่ย 20 ซม. | ตร.ม. | 28.43 | 7.39 | 9.24 | 35.82 | 37.67 |
| 17 | งาน Slurry Seal | ตร.ม. | 10.10 | 2.07 | 2.59 | 12.17 | 12.69 |
| 18 | งาน Fog Spray | ตร.ม. | 2.31 | 0.39 | 0.49 | 2.70 | 2.80 |
| 19 | งาน Hot Mixed Recycling (บดทับ) | | | | | | |

ทอง ปิ่นสุข

11 กุมภาพันธ์ 2565 09:16:42

คณะกรรมการกำหนดราคากลาง
 (ลงชื่อ).....ประธานกรรมการ
 (ลงชื่อ).....กรรมการ
 (ลงชื่อ).....กรรมการ

โครงการ : ประมวลราคาจ้างก่อสร้างโครงการปรับปรุงถนน คสล. บริเวณหมู่บ้านสี่แยกทอง ๓ ซอย ๑๘ ก ด้วยวิธีประมวลราคาอิเล็กทรอนิกส์ (e-

เลขที่หนังสือ : ประกาศคณะกรรมการราคากลาง ลว. 19 ต.ค. 61

| ลำดับ | ลักษณะงาน | หน่วย | หน่วยค่าดำเนินการ บาท/หน่วย | ค่าเสื่อมราคา (บาท) | | รวมค่างาน (บาท) | |
|-------|---|-----------|--------------------------------|---------------------|-------|-----------------|-------|
| | | | | ปกติ | ฝนชุก | ปกติ | ฝนชุก |
| | ขุดลึก 3 ซม. | ตร.ม. | 44.07 | 5.86 | 7.33 | 49.93 | 51.40 |
| | ขุดลึก 6 ซม. | ตร.ม. | 88.36 | 9.00 | 11.25 | 97.36 | 99.61 |
| | ขุดลึก 5 ซม. | ตร.ม. | 72.89 | 8.11 | 10.14 | 81.00 | 83.03 |
| | ขุดลึก 4 ซม. | ตร.ม. | 60.18 | 7.39 | 9.24 | 67.57 | 69.42 |
| 20 | งาน Milling | | | | | | |
| | ขุดลึก 5 ซม. | ตร.ม. | 10.45 | 1.97 | 2.46 | 12.42 | 12.91 |
| | ขุดลึก 10 ซม. | ตร.ม. | 12.19 | 2.30 | 2.88 | 14.49 | 15.07 |
| 21 | งานถนนดินซีเมนต์ปรับปรุงคุณภาพด้วยยางธรรมชาติ | | | | | | |
| | ค่าเฉลี่ยผสม | ลบ.ม.แน่น | 19.69 | 2.44 | 3.05 | 22.13 | 22.74 |

คณะกรรมการกำหนดราคากลาง
 (ลงชื่อ).....ประธานกรรมการ
 (ลงชื่อ).....กรรมการ
 (ลงชื่อ).....กรรมการ

ทอง ปิ่นสุข

11 กุมภาพันธ์ 2565 09:16:42

หน้า 4 จาก 4



สำนักงานการช่างเทศบาลนครปากเกร็ด

โครงการ

ปรับปรุงถนน คสล. บริเวณหมู่บ้านสี่ไชยทอง 3 ซอย 18 ก

สถานที่ตั้งโครงการ

บริเวณหมู่บ้านสี่ไชยทอง 3 ซอย 18 ก

✓

| สารบัญแบบ | |
|-----------|---|
| แผ่นที่ | รายการ |
| 01 | สารบัญแบบ,สารบัญสัญลักษณ์ประกอบแบบ |
| 02 | โครงการ,วัตถุประสงค์, ข้อกำหนดและเงื่อนไขในการก่อสร้าง |
| 03 | งานเหล็กเสริมคอนกรีต,ท่อระบายน้ำและบ่อพักคอนกรีตเสริมเหล็ก |
| 04 | งานฝ้าบ่อพัก พร้อมกรอบฝ้าบ่อพัก,รายละเอียดโคมไฟถนน ชนิด LED |
| 05 | ข้อกำหนดเกี่ยวกับการใช้วัสดุก่อสร้างและครุภัณฑ์ตามสัญญาก่อสร้าง |
| 06 | เพื่อส่งเสริมการใช้ สินค้า/ผลิตภัณฑ์ ที่ผลิตในไทย |
| 07 | ผังบริเวณก่อสร้างปรับปรุงถนน คสล.-แฉกที่สี่แยก |
| 08 | แปลนก่อสร้างปรับปรุงถนน คสล.วางท่อระบายน้ำ |
| 09 | แปลนถนน และการวางบ่อพัก คสล. |
| 10 | แปลนการวางเหล็กตะแกรงและรอยต่อถนน คสล. |
| 11 | แบบขยายรูปตัด 1-2 |
| 12 | แปลนการวางท่อระบายน้ำ-รูปตัดตามยาวการวางท่อระบายน้ำ |
| 13 | แบบขยายรูปตัดโครงสร้างบ่อพัก ค.ส.ล.-แบบขยายการวางท่อระบายน้ำ คสล. |
| 14 | แบบขยายฝ้าบ่อพักเหล็กหล่อเหนียว |
| 15 | แบบขยายรูปตัดรางวี คสล.,แบบขยายเหล็กขาตั้งจับเหล็กตะแกรง |
| | แปลนขยายบ่อพัก(หัวมุม),แบบขยายรูปตัดการเสริมเหล็ก บ่อพัก(หัวมุม) |
| | แบบขยายตราสัญลักษณ์เทศบาลฯ |
| 16 | แบบขยายรูปตัดการเชื่อมต่อ บ่อพัก(หัวมุม)-แปลนขยายช่องเปิดรับน้ำบ่อพัก(หัวมุม) |
| 17 | แบบ-แบบขยายรูปตัด ①-② บ่อพักระบายน้ำ คสล. พร้อม ฝ้าบ่อพักรางวี |
| 18 | แบบขยายEXPANSION JOINT-TRANSVERSE JOINT-CONSTRUCTION JOINT |
| 19 | แบบป้ายโครงการ |

| สารบัญสัญลักษณ์ประกอบแบบ | |
|--------------------------|---|
| สัญลักษณ์ | รายละเอียด |
| | เส้นแสดงระยะจากศูนย์กลางถึงศูนย์กลาง |
| | เส้นแสดงระยะจากศูนย์กลางถึงริม |
| | เส้นแสดงระยะจากริมถึงริม |
| | แสดงจุดขยายแบบ |
| | แสดงแนวรูปตัด |
| | แสดงทิศทางการระบายน้ำ |
| | แสดงบ่อพักคสล.(เดิม) |
| | แสดงบ่อพักคสล.พร้อมฝ้าบ่อพักเหล็กหล่อเหนียว |
| | แสดงบริเวณผิวถนน คสล. |



| | |
|--|-----------------------------|
| สำนักการช่างเทศบาลนครปากเกร็ด | |
| โครงการ | |
| ปรับปรุงถนน คสล. บริเวณหมู่บ้านวิไลทอง 3 ซอย 18 ก | |
| สถานที่ตั้งโครงการ | |
| บริเวณหมู่บ้านวิไลทอง 3 ซอย 18 ก | |
| สำรวจ | (นายทรง บันดูช) |
| เขียนแบบ | (นายรัชชานนท์ สิมปานะนันท์) |
| | (นายพนตล แพรล) |
| หัวหน้างานจัดทำแบบ | (นายรัชชานนท์ สิมปานะนันท์) |
| สถาปนิก | (นางสาวประภากร นนทรินทร์) |
| วิศวกรโยธา | (นายอนันต์ชัย พักตั้ง) |
| หัวหน้าฝ่ายวิศวกรรม | (นายเจน จำลองราช) |
| ผู้อำนวยการด้านควบคุมการก่อสร้าง | (นายวิวัฒน์ ยี่รุ่งเรือง) |
| ผู้อำนวยการสำนักการช่าง | (นายพชร วงษ์พรหม) |
| ปลัดเทศบาล | (นายอุทธร บุญฉวีรัฐไต่) |
| นายกเทศมนตรี | (นายวิชัย บรรจดาลักษณ์) |
| ทะเบียนแบบเลขที่ | วัน / เดือน / ปี |
| กส. 10/2565 | 05 / 07 / 2564 |
| แผ่นที่ | รวม |
| 01 | 10 |

วัตถุประสงค์

เทศบาลนครปากเกร็ดมีความประสงค์ที่จะปรับปรุงถนนคอนกรีตเสริมเหล็ก บริเวณหมู่บ้านสี่ไชยทอง 3 ซอย 18 ก

- 1) รั้วผิวทางคอนกรีตเสริมเหล็กเดิม พื้นที่ประมาณ 340.00 ตารางเมตร
- 2) ถนนคอนกรีตเสริมเหล็ก กว้างประมาณ 5.00 เมตร ยาวประมาณ 142.00 เมตร ทน 0.15 เมตร พื้นที่ประมาณ 699.00 ตารางเมตร (ไม่รวมพื้นที่บ่อพัก คลล.)
- 3) ท่อระบายน้ำคอนกรีตเสริมเหล็ก ผก. 0.60 ม. พร้อมบ่อพักคอนกรีตเสริมเหล็กทั้งล่องฝั่ง ความยาวรวมประมาณ 284.00 เมตร
- 4) ก่อสร้างรางวัดคอนกรีตเสริมเหล็ก กว้างประมาณ 0.50 ทั้งล่องฝั่ง
- 5) ก่อสร้างบ่อพักคอนกรีตเสริมเหล็ก จำนวน 30 บ่อ ทั้งล่องฝั่ง
- 6) รั้วโคมไฟถนนเดิม และติดตั้งโคมไฟถนน LED ขนาด 55 วัตต์ จำนวน 6 ชุด
- 7) ก่อสร้างงานอื่นา ตามแบบรูป และรายการกำหนด

ข้อกำหนดและเงื่อนไขในการก่อสร้าง

- 1) การดูแลสถานที่ก่อสร้างเป็นภาระ/หน้าที่ความรับผิดชอบของผู้รับจ้าง ที่จะไปดูแลสถานที่ก่อสร้างด้วยตนเองและ/หรือดูแลสถานที่ หรือไม้ได้ โดยเทศบาลนครปากเกร็ดจะถือว่า ผู้รับจ้างได้ทราบสถานที่ ตลอดจนอุปสรรค และปัญหาต่าง ๆ แล้วเมื่อมีอุปสรรค และปัญหาในเวลางาน จะนำมาอ้างให้พ้นความผิดและ/หรือจะยกเป็นข้ออ้างกับเทศบาลนครปากเกร็ดภายหลังไม่ได้
- 2) ระดับ - แนวท่อระบายน้ำ และตำแหน่งบ่อพักผู้ควบคุมงานจะกำหนดให้ในวันดูสถานที่หรือขณะที่ทำการก่อสร้าง ระดับ - แนวท่อระบายน้ำอาจมีการเปลี่ยนแปลงได้ตาม ความเหมาะสมทั้งนี้จะต้องขึ้นอยู่กับเงื่อนไขของคณะกรรมการตรวจการจ้างและผู้ควบคุมงานและผู้ออกแบบ
- 3) ปัญหาและอุปสรรคในการก่อสร้าง เช่น เสากไฟฟ้า แนวท่อประปาหรือสิ่งอื่นใดที่เกิดขวางการก่อสร้างนั้น ให้ถือเป็นหน้าที่ของผู้รับจ้างที่จะต้องทำการเคลื่อนย้าย หรือรื้อถอนเพื่อให้การก่อสร้างดำเนินไปด้วยความเรียบร้อย (ยกเว้นกรณีที่เป็นเสากไฟฟ้า หรือท่อประปาที่จำเป็นต้องให้ การไฟฟ้า หรือการประปาดำเนินการหรือย้าย)
- 4) ผู้รับจ้างต้องส่งแผนงานที่แสดงการก่อสร้างปรับปรุงโครงการได้แล้วเสร็จตามสัญญา (Schedule of work) ให้แก่ผู้ควบคุมงาน เพื่อเป็นแนวทางในการบริหาร และควบคุมการก่อสร้าง
- 5) ทางร่วม ทางแยกหรือทางเข้าบ้าน (เช่นเขตที่ดิน) ผู้รับจ้างต้องปฏิบัติตามแผนผังที่ติดคอนกรีต โดยต้องทำระดับลาดเอียงของผิวจราจรให้ผู้ใช้รถสามารถขึ้นลงได้ โดยสะดวก และปลอดภัยตามที่ผู้ควบคุมงานกำหนด
- 6) หากแบบแปลนและรายการขัดแย้งกันหรือมีปัญหาอุปสรรคต่าง ๆ ไม่แจ้งในกรณีใดในขณะก่อสร้างปรับปรุง คณะกรรมการตรวจการจ้างขอสงวนสิทธิ์ที่จะตัดแปลงแก้ไขเพิ่มเติมนอกเหนือจากแบบแปลน ทั้งนี้จะต้องคำนึงถึงความมั่นคงแข็งแรง ความปลอดภัยและประโยชน์ต่อทางราชการเป็นเกณฑ์ โดยผู้รับจ้างจะเรียกร้องค่าจ้างเพิ่มไม่ได้
- 7) ผู้รับจ้างจะต้องจัดทำป้ายแสดงลักษณะงานและงบประมาณ รวมถึงระยะเวลาทำงานติดตั้งไว้ในที่ก่อสร้างปรับปรุงที่สาธารณะมองเห็นได้ชัดเจน
- 8) ผู้รับจ้างต้องอำนวยความสะดวกหรือหาวิธีอำนวยความสะดวกให้กับประชาชนที่จำเป็นต้องใช้เส้นทางที่กำลังก่อสร้างปรับปรุงโดยสมควร พร้อมทั้งติดตั้งสัญญาณจราจร, สัญญาณเตือนภัยตลอดจนสัญญาณไฟในยามวิกาลเพื่อป้องกันอุบัติเหตุ
- 9) หากมีการต่อเชื่อมท่อระบายน้ำ ผู้รับจ้างจะต้องต่อเชื่อมท่อระบายน้ำที่ก่อสร้างปรับปรุงใหม่เข้ากับบ่อพักท่อระบายน้ำของถนนเดิมตามผู้ควบคุมงานกำหนด
- 10) ในการตรวจรับงาน หากคณะกรรมการตรวจการจ้างมีเหตุสงสัยในความถูกต้องของการก่อสร้างปรับปรุง ผู้รับจ้างจะต้องอำนวยความสะดวกในการขุดเจาะผิวจราจร, ทราบถมและขึ้นพื้นทางเพื่อให้คณะกรรมการตรวจการจ้างตรวจสอบไม่ว่ากรณีใด
- 11) เมื่องานก่อสร้างปรับปรุงเสร็จเรียบร้อยแล้วผู้รับจ้างจะต้องทำความสะอาดสถานที่บริเวณก่อสร้างปรับปรุงให้เรียบร้อยพร้อมที่จะใช้งานก่อนที่ขุดลงงานให้แก่ผู้ว่าจ้าง
- 12) ผู้รับจ้างจะต้องทำการล้างระดับท่อระบายน้ำ ขนาดต่างๆ ทั้งโครงการ และได้รับการอนุมัติก่อนดำเนินการ

งานฝาบ่อพัก พร้อมกรอบฝาบ่อพัก

- 1) ฝาบ่อพักและกรอบผลิตจากเหล็กหล่อเหนียว (Ductile Iron) เกรด 500-7 รับน้ำหนักไม่น้อยกว่า 25 ตัน (พร้อมใบรับรองจากโรงงานผู้ผลิต และผลการทดสอบ)
- 2) ฝาตะแกรงระบายน้ำมีบานพับเปิด-ปิดได้ ไม่น้อยกว่า 120 องศา พร้อมยางรองกันกระแทก (ระหว่างฝาบ่อพัก กับกรอบฝาบ่อพัก) อย่างน้อย 4 จุด (ลดหลายช่องระบายน้ำสามารถเปลี่ยนแปลงได้)
- 3) ผู้รับจ้างจะต้องล้างเอกสาร, รายละเอียด, ลวดลาย ช่องระบายน้ำ และผลการทดสอบ คุณสมบัติ ของฝาบ่อพัก จากหน่วยราชการหรือ หน่วยงานที่เชื่อถือได้ ให้เทศบาล ตรวจสอบก่อนติดตั้ง
- 4) บนฝาบ่อพักน้ำจะต้อง มีตราสัญลักษณ์ ของเทศบาลนครปากเกร็ด (ดูแบบขยาย)

| | |
|--|------------------|
|  | |
| สำนักการช่างเทศบาลนครปากเกร็ด | |
| โครงการ ก่อสร้างปรับปรุงถนน คลล. บริเวณหมู่บ้านสี่ไชยทอง 3 ซอย 18 ก. | |
| สถานที่ตั้งโครงการ บริเวณหมู่บ้านสี่ไชยทอง 3 ซอย 18 ก. | |
| สำรวจ (นายทง บินดู) ทง (นายรัชชานนท์ จัมปะระนันท์) รัชช | |
| เขียนแบบ (นายพด แพรสี) พ | |
| หัวหน้างานจัดทำแบบ (นายวิฑารณ สมศักดิ์) วิฑ | |
| สถาปนิก (นางสาวประภากร นนทจันทร์) ประ | |
| วิศวกรโยธา (นายอนันชัย พักษ์ชัย) อน | |
| หัวหน้าฝ่ายวิศวกรรม (นายเจิน จ้างองอาจ) เจ | |
| ผู้อำนวยการส่วนควบคุมการก่อสร้าง (นายวิวัฒน์ ชัยรุ่งเรือง) วิ | |
| ผู้อำนวยการสำนักการช่าง (นายพชร พวงพิชยาว) พ | |
| ปลัดเทศบาล (นายสุทร บุญศิริชูโต) สุ | |
| นายกเทศมนตรี (นายวิชัย บรรดาศักดิ์) วิ | |
| ทะเบียนแบบเลขที่ | วัน / เดือน / ปี |
| กส. 10/2565 | 05 / 07 / 2564 |
| แผ่นที่ | รวม |
| 02 | 10 |

วิธีการก่อสร้าง

คอนกรีตเสริมเหล็ก

- 1) ผู้รับจ้างต้องดำเนินการก่อสร้างตามมาตรฐานงานผิวจราจรแบบคอนกรีต (มทก.231-2562)
- 2) ปูนซีเมนต์ที่ใช้ในงานผิวจราจรคอนกรีต ให้ใช้ปูนซีเมนต์ปอร์ตแลนด์ ตามมาตรฐานผลิตภัณฑ์อุตสาหกรรม มอก.15 อัตราส่วนผสมคอนกรีต 1:2:4 หรือคอนกรีตผสมเสร็จ (Ready-Mixed Concrete) กำลังอัดของคอนกรีตที่ 28 วัน ไม่น้อยกว่า 320 ksc (Cube) โดยบ่มคอนกรีตไม่น้อยกว่า 7 วัน
- 3) ผู้รับจ้างต้องเสนอรายงานผลการออกแบบส่วนผสมคอนกรีต (CONCRETE MIX DESIGN) ที่มีปริมาณปูนซีเมนต์ ไม่น้อยกว่า 350 กิโลกรัม ต่อหนึ่งลูกบาศก์เมตร และมีอัตราส่วนน้ำต่อปูนซีเมนต์ไม่เกิน 0.55 (W/C)
- 4) ผู้รับจ้างต้องแจ้งผู้ควบคุมงานให้ทราบล่วงหน้าก่อนเทคอนกรีตทุกครั้ง เพื่อตรวจสอบการวางเหล็กเสริม แบบหล่อคอนกรีต และเครื่องมืออุปกรณ์ในการทำงานเทคอนกรีต
- 5) ผู้รับจ้างต้องทำการทดสอบหาค่ายุบตัวทุกครั้ง ที่มีการเทคอนกรีต โดยการลุ่มเก็บตัวอย่างคอนกรีตตามทุกขนาดมาตรฐาน ทรงลูกบาศก์ 15 x 15 x 15 เซนติเมตร จำนวนอย่างน้อย 3 ก้อน สำหรับการเทคอนกรีต ทุก 50 ลูกบาศก์เมตร หรือทุกครั้งที่มีการเทคอนกรีต เพื่อนำไปทดสอบหาค่ากำลังอัดเฉลี่ยของคอนกรีต ตาม มทก. 105: 1
- 6) ผู้รับจ้างต้องทำการบ่มคอนกรีตทันที เมื่อผิวคอนกรีตเริ่มแข็งตัวหรือภายใน 12 - 24 ชั่วโมง ตามมาตรฐานงานผิวจราจรแบบคอนกรีต (มทก. 231-2562)
- 7) ผู้รับจ้างต้องเสนอรายงานผลการทดสอบแรงดัดตัวอย่างคอนกรีตขนาดมาตรฐานรูปทรงลูกบาศก์ 15 x 15 x 15 เซนติเมตร ที่มีค่ากำลังอัดเฉลี่ย ไม่น้อยกว่า 320 กิโลกรัมต่อตารางเซนติเมตร ที่มีการรับรองของหน่วยงานราชการหรือสถาบันการศึกษา ที่ได้รับความเชื่อถือ ต่อผู้ควบคุมงานหรือคณะกรรมการตรวจรับพัสดุพิจารณา ทั้งนี้ผู้รับจ้างต้องเป็นผู้รับผิดชอบค่าใช้จ่าย

งานเหล็กเสริมคอนกรีต

- 1) ผู้รับจ้างต้องดำเนินการก่อสร้างตามมาตรฐานงานเหล็กเส้นเสริมคอนกรีต (มทก.103-2562 และ มทก.217-2562)
- 2) เหล็กเส้นกลม (Round Bar) ขึ้นคุณภาพ SR 24 ต้องเป็นไปตามมาตรฐานผลิตภัณฑ์อุตสาหกรรม มอก.20-2559 และเหล็กข้อย้อย (Deformed Bar) ขึ้นคุณภาพ SD 40 ต้องเป็นไปตามมาตรฐานผลิตภัณฑ์อุตสาหกรรม มอก.24-2559
- 3) การต่อเหล็กให้วางทาบเหลื่อมกัน สำหรับเหล็กเส้นกลมให้มีระยะไม่น้อยกว่า 40 เท่าของเส้นผ่านศูนย์กลาง และสำหรับเหล็กข้อย้อยให้มีระยะไม่น้อยกว่า 30 เท่าของเส้นผ่านศูนย์กลาง
- 4) ผู้รับจ้างต้องเก็บตัวอย่างเหล็กเส้นที่นำมาใช้ในการก่อสร้าง โดยเก็บตัวอย่าง ทุก ๆ ขนาด ขนาดละ 5 ตัวอย่าง 1 ชุด แต่ละตัวอย่างมีขนาดความยาวไม่น้อยกว่า 1.00 เมตร โดยการเก็บตัวอย่างเหล็กแต่ละชุดเก็บจากจำนวนเหล็กเส้น ทุก 100 เส้น หรือ เศษของ 100 เส้น และผู้รับจ้างต้องเสนอรายงานผลการทดสอบ ต่อผู้ควบคุมงาน หรือคณะกรรมการตรวจรับพัสดุ เพื่อพิจารณา

ท่อระบายน้ำและบ่อพักคอนกรีตเสริมเหล็ก

- 1) การวางท่อระบายน้ำจะต้องตรวจสอบแนวและระดับต่างๆ ให้ถูกต้อง รอยต่อจะต้องเชื่อมกันให้พอดี ลวดดันทึบจากท่อวางท่อระบายน้ำจะต้องนำไปทิ้ง ณ ที่ที่เทศบาลกำหนด
- 2) บ่อพักคอนกรีตเสริมเหล็ก ท่อระบายน้ำต้องมีขนาดและระยะต่างๆ ให้ได้ตามที่กำหนดไว้ในแบบ กรณีตำแหน่งบ่อพักก่อสร้างจะระยะทางไม่ได้ตามกำหนดอาจเลื่อนให้สั้นขึ้น หรือยาวออกไปได้ตามความเหมาะสมทั้งนี้ให้อยู่ในดุลยพินิจของผู้ควบคุมงาน แต่จำนวนบ่อพักจะต้องครบตามที่กำหนดไว้ในแบบ
- 3) ท่อระบายน้ำสามารถที่จะเปลี่ยนแปลงแนวได้ตามความเหมาะสมและประโยชน์ใช้สอย แต่เนื่องจากต้องครบ ตามแบบที่กำหนด ทั้งนี้ จะต้องขึ้นอยู่กัดุลยพินิจของผู้ควบคุมงานหรือคณะกรรมการตรวจรับพัสดุ

งานฝาบ่อพัก พร้อมกรอบฝาบ่อพัก

- 1) ฝาบ่อพักและกรอบผลิตจากเหล็กหล่อเหนียว (Ductile Iron) เกรด 500-7 รับน้ำหนักไม่น้อยกว่า 25 ตัน (พร้อมใบรับรองจากโรงงานผู้ผลิต และผลการทดสอบ)
- 2) ฝาตะแกรงระบายน้ำมีบานพับเปิด-ปิดได้ ไม่น้อยกว่า 120 องศา พร้อมยางจ่อกันกระแทก (ระหว่างฝาบ่อพัก กับกรอบฝาบ่อพัก) อย่างน้อย 4 จุด (ลวดลายช่องระบายน้ำสามารถเปลี่ยนแปลงได้)
- 3) ผู้รับจ้างจะต้องส่งเอกสาร, รายละเอียด, ลวดลาย ช่องระบายน้ำ และผลการทดสอบ คุณสมบัติ ของฝาเหล็กหล่อ จากหน่วยงานราชการหรือ หน่วยงานที่เชื่อถือได้ ให้เทศบาลฯ ตรวจสอบก่อนติดตั้ง
- 4) บานฝาบ่อพักน้ำจะต้อง มีตราสัญลักษณ์ ของเทศบาลนครปากเกร็ด (ดูแบบขยาย)

รายละเอียดโคมไฟถนน ชนิด LED

- 1) โคมไฟถนน ชนิด LED ขนาด 55 วัตต์ ซีป Philips , Cree , Bridlux (หรือเทียบเท่า) โคมไฟผลิตจาก High Quality die-casting Aluminum ทนการกัดกร่อน ไม่เป็นสนิม มีวงจรที่ล้ามากรป้องกันอันตรายจากฟ้าผ่า LN PE , V max : 20 KV I max : 10 KA IP 67 ตามมาตรฐาน มอก.1955-2551 และ ผลิตภัณฑ์โคมไฟ LED ต้องเคยผ่านการทดสอบแรงดันไฟฟ้าจากการไฟฟ้านครหลวงหรือการไฟฟ้าส่วนภูมิภาค

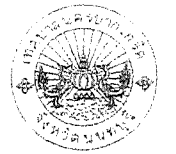

สำนักการช่างเทศบาลนครปากเกร็ด

| | |
|------------------------------------|--|
| โครงการ | ปรับปรุงถนน คล. บริเวณหมู่บ้านวิไลโยทอง 3 ซอย 18 ก |
| สถานที่ตั้งโครงการ | |
| บริเวณหมู่บ้านวิไลโยทอง 3 ซอย 18 ก | |
| สำรวจ | (นายทนง ปิ่นอุบ) (นายรัชชานนท์ จิมภาะนันท์) |
| เขียนแบบ | (นายพนพล แพร่วลี) |
| หัวหน้างานติดตั้งแบบ | (นายรัชชานนท์ จิมภาะนันท์) |
| สถาปนิก | (นางสาวประภากร นนทจันทร์) |
| วิศวกรโยธา | (นายอนันต์ชัย พักกิ่งชัย) |
| หัวหน้าฝ่ายวิศวกรรม | (นายเจน จำลองราชย์) |
| ผู้อำนวยการควบคุมการก่อสร้าง | (นายสุวิทย์ ฮีตุงเรือง) |
| ผู้อำนวยการสำนักการช่าง | (นายพนทกร พึ่งพิภพ) |
| ปลัดเทศบาล | (นายสุทธ บุญฉวีรัฐโก) |
| นายกเทศมนตรี | (นายวิชัย บรรจาศักดิ์) |
| ทะเบียนแบบเลขที่ | วัน / เดือน / ปี |
| กฉ. 10/2565 | 05 / 07 / 2564 |
| แผ่นที่ | จรม |
| 03 | 19 |

ข้อกำหนดเกี่ยวกับการใช้วัสดุก่อสร้างและครุภัณฑ์ตามสัญญาก่อสร้าง เพื่อส่งเสริมการใช้ สินค้า/ผลิตภัณฑ์ ที่ผลิตในไทย

- ผู้รับจ้างต้องใช้วัสดุก่อสร้าง หรือครุภัณฑ์ที่เป็นส่วนหนึ่งของงานก่อสร้าง (ถ้ามี) ตามโครงการก่อสร้างนี้ โดยต้องเป็นวัสดุก่อสร้างในประเทศไทย ไม่น้อยกว่าร้อยละ 60 ของมูลค่าวัสดุก่อสร้างที่ใช้ในโครงการก่อสร้างนี้ ทั้งนี้หากงานก่อสร้างมีวัสดุก่อสร้างที่เป็นเหล็ก จะต้องใช้วัสดุก่อสร้างที่เป็นเหล็กซึ่งเป็นสินค้าที่ผลิตในประเทศไทย ไม่น้อยกว่าร้อยละ 90 ของปริมาณเหล็กที่ใช้ตามสัญญาก่อสร้างนี้
- ผู้รับจ้างต้องเสนอแผนการใช้วัสดุก่อสร้างและครุภัณฑ์ ที่เป็นผลิตภัณฑ์ที่ผลิตภายในประเทศตามสัญญาจ้างก่อสร้างนี้ ตามเอกสาร ภาคผนวก 2 และ 3 (ภาคผนวก 3 เฉพาะกรณีที่เป็นงานก่อสร้างที่มีวัสดุก่อสร้างที่เป็นเหล็ก) ให้ผู้ว่าจ้างตามเวลาที่กำหนด ในสัญญาจ้าง (ถ้ามี) แต่ต้องไม่ช้ากว่า 30 วันหลังลงนามในสัญญาจ้างก่อสร้าง หากผู้รับจ้าง หากผู้รับจ้างไม่เสนอแผนตามเวลาที่กำหนด ถือว่าผู้รับจ้างผิดสัญญา ผู้ว่าจ้างมีสิทธิ์ยกเลิกสัญญาได้ แผนการใช้วัสดุก่อสร้างฯ ที่ผู้รับจ้างเสนอ สามารถปรับเปลี่ยนได้ตามความจำเป็น เพื่อให้มูลค่า/ปริมาณ การใช้วัสดุ ก่อสร้างฯ ซึ่งเป็นผลิตภัณฑ์ผลิตในประเทศไทย ไม่น้อยกว่า ร้อยละ 60 ทั้งนี้ผู้รับจ้างต้องแจ้งการปรับแผนให้ผู้ว่าจ้างก่อสร้าง ทราบก่อนดำเนินการนำวัสดุก่อสร้างฯ ตามแผนที่ปรับใหม่มาใช้ล่วงหน้าอย่างน้อย 7 วัน ทั้งนี้ต้องก่อนการส่งมอบงานแต่ละงวด
- ผู้รับจ้างต้องแสดงหลักฐาน เพื่อประกอบการพิจารณาว่าวัสดุที่ก่อสร้าง หรือครุภัณฑ์ เป็นผลิตภัณฑ์ที่ผลิตในประเทศ อย่างใดอย่างหนึ่งแล้วแต่กรณี แล้วคงต่อผู้ว่าจ้างเมื่อผู้ว่าจ้างร้องขอ เพื่อประกอบการตรวจสอบ ของผู้ว่าจ้างว่าวัสดุ ก่อสร้าง/ครุภัณฑ์ ที่ผู้รับจ้างนำมาใช้เป็นผลิตภัณฑ์ที่ผลิตในประเทศหรือไม่ ดังนี้
 - สำเนาใบรับรองสินค้าที่ผลิตในประเทศไทย Made in Thailand (MIT) ที่ออกโดยสภาอุตสาหกรรมแห่งประเทศไทย
 - ฉลากสินค้า ที่แสดงว่าเป็นสินค้าที่ผลิตในประเทศไทย
 - หลักฐานแสดงที่ตั้งของแหล่งผลิต ที่สามารถแสดงได้ว่าเป็นวัสดุก่อสร้างที่เป็นผลิตภัณฑ์ในประเทศ เช่นตำแหน่ง ที่ตั้งโรงไม่หิน ทำทราย บ่อดิน เป็นต้น



| | |
|---|------------------|
| สำนักการช่างเทศบาลนครปากเกร็ด | |
| โครงการ ปรับปรุงถนน คล. ๑ บริเวณหมู่บ้านวิชัยทอง 3 ซอย ๒๘ ก | |
| สถานที่ตั้งโครงการ บริเวณหมู่บ้านวิชัยทอง 3 ซอย ๒๘ ก | |
| สำรวจ (นายทนง ปิ่นสูง) <i>[Signature]</i> (นายรัชชานนท์ จิมภาคนันทวิชัย) <i>[Signature]</i> | |
| เขียนแบบ (นายบทผล แพรงสี) <i>[Signature]</i> | |
| หัวหน้างานจัดซื้อแบบ (นายวิชากรณ ฉมศักดิ์) <i>[Signature]</i> | |
| สถาปนิก (นางสาวประภากร นนทจันทร์) <i>[Signature]</i> | ออกแบบ |
| วิศวกรโยธา (นายอนันตชัย พักสังข์) <i>[Signature]</i> | ออกแบบ |
| หัวหน้าฝ่ายวิศวกรรม (นายเจน จำลองจวงษ์) <i>[Signature]</i> | ตรวจ |
| ผู้อำนวยการควบคุมการก่อสร้าง (นายวิศว์ ชัยรุ่งเรือง) <i>[Signature]</i> | ตรวจ |
| ผู้ช่วยวิศวกรช่าง (นายนทกร หวังทราย) <i>[Signature]</i> | เก็บข้อมูล |
| แปลแปล (นายสุทธกร บุญเลิศสุโข) <i>[Signature]</i> | เก็บข้อมูล |
| นายภาคมนตรี (นายวิชัย บงศาศักดิ์) <i>[Signature]</i> | อนุมัติ |
| ทะเบียนแบบเลขที่ | วัน / เดือน / ปี |
| กฉ. 10/2565 | 05 / 07 / 2564 |
| แผ่นที่ | รวม |
| 04 | 19 |



ทิศเหนือ

↑ ไปหลักสี่
↓ ไปปากเกร็ด ถนนแจ้งวัฒนะ

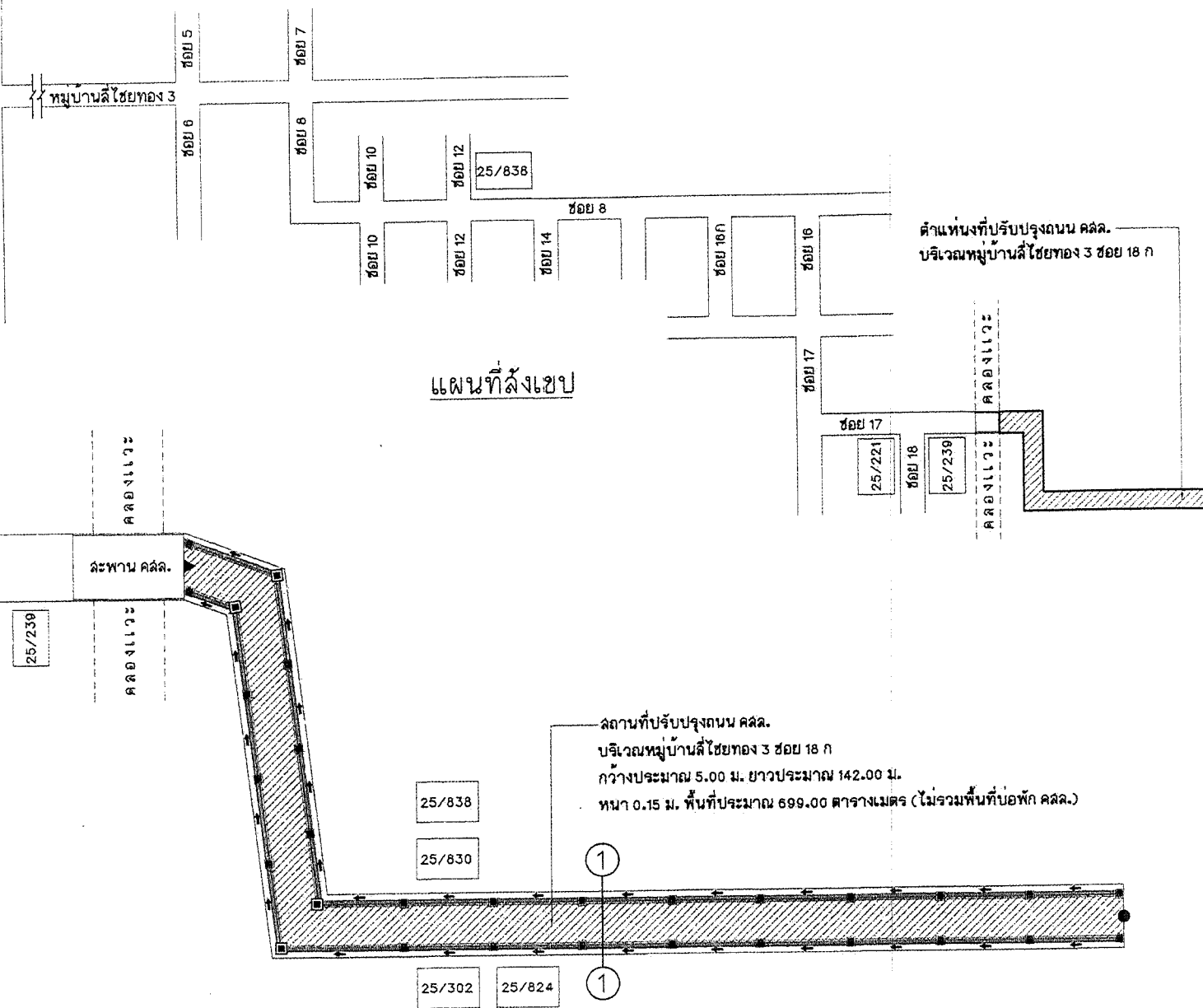

แผนที่ผังเขยบ

สถานที่ปรับปรุงถนน คลล.
 บริเวณหมู่บ้านลิไฮทอง 3 ซอย 18 ก
 กว้างประมาณ 5.00 ม. ยาวประมาณ 142.00 ม.
 หน้า 0.15 ม. พื้นที่ประมาณ 699.00 ตารางเมตร (ไม่รวมพื้นที่บ่อพัก คลล.)

ผังบริเวณก่อสร้างปรับปรุงถนน คลล.
 มาตรฐาน
 1 : 500

- ▶ จุดเริ่มต้นโครงการ STA. 0+000 กม.
- จุดสิ้นสุดโครงการ STA. 0+142 กม.
- ↔ แสดงทิศทางทางระบายน้ำ



| | |
|--|------------------|
| สำนักการช่างเทศบาลนครปากเกร็ด | |
| โครงการ ปรับปรุงถนน คลล. บริเวณหมู่บ้านลิไฮทอง 3 ซอย 18 ก | |
| สถานที่ตั้งโครงการ บริเวณหมู่บ้านลิไฮทอง 3 ซอย 18 ก | |
| สำรวจ (นายทนง บันลือ) <i>ทนง</i> (นายรัชชานนท์ จิมภาะนันท์) <i>รัชชานนท์</i> | |
| เขียนแบบ (นายทนง แพรงดี) <i>ทนง</i> | |
| หัวหน้างานจัดทำแบบ (นายวิรัชกรณ รมย์ศักดิ์) <i>วิรัชกรณ</i> | |
| สถาปนิก (นางสาวประภากร นนทจันทร์) <i>ประภากร</i> | |
| วิศวกรโยธา (นายอนันต์ชัย พิภพชัย) <i>อนันต์ชัย</i> | |
| หัวหน้าฝ่ายวิศวกรรม (นายเจน จีลองจาย์) <i>เจน</i> | |
| ผู้อำนวยการควบคุมงานก่อสร้าง (นายวิวัฒน์ ชัยรุ่งเรือง) <i>วิวัฒน์</i> | |
| ผู้อำนวยการสำนักงาน (นายทนง ทวีทรัพย์) <i>ทนง</i> | |
| ปลัดเทศบาล (นายสุทธ บุษวิชัย) <i>สุทธ</i> | |
| นายกเทศมนตรี (นายวิชัย บรรจาศักดิ์) <i>วิชัย</i> | |
| ทะเบียนแบบเลขที่ | วัน / เดือน / ปี |
| กค. 10 / 2565 | 05 / 07 / 2564 |
| แบบที่ | รวม |
| 05 | ๑๑ |



ทิศเหนือ

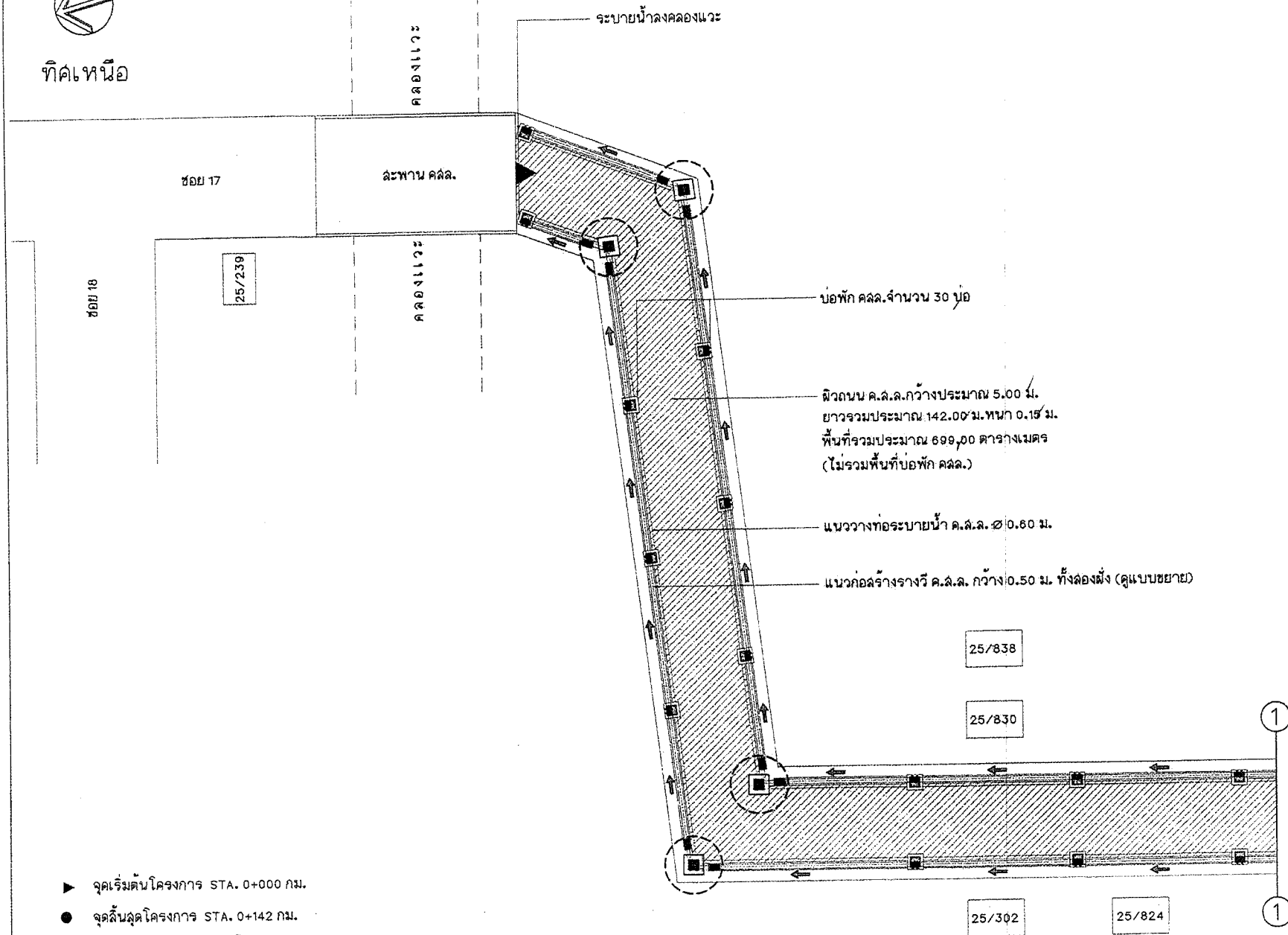

- ▶ จุดเริ่มต้นโครงการ STA. 0+000 กม.
- จุดสิ้นสุดโครงการ STA. 0+142 กม.
- ← แสดงทิศทางการระบายน้ำ
- บ่อพักทั้งหมด (ดูแบบขยาย)

แปลนก่อสร้างปรับปรุงถนน คสล.วางท่อระบายน้ำ

มาตราส่วน

1 : 250

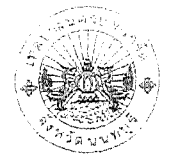

สำนักการช่างเทศบาลนครปากเกร็ด

โครงการ

ปรับปรุงถนน คสล.
บริเวณหมู่บ้านสีเขียวทอง 3 ซอย 18 ก

สถานที่ตั้งโครงการ

บริเวณหมู่บ้านสีเขียวทอง 3 ซอย 18 ก

สำรวจ

(นายทนง ปิ่นสุข) *ทนง*
(นายธีรชานนท์ จิมปานันท์) *ธีรชานนท์*

เขียนแบบ

(นายพนตล แพรล) *พนตล*

หัวหน้างานจัดทำแบบ

(นายธีรชานนท์ จิมปานันท์) *ธีรชานนท์*

สถาปนิก

(นางสาวประภากร นนทจันทร์) *ประภากร*

วิศวกรโยธา

(นายอนันต์ชัย พิธีชัย) *อนันต์ชัย*

หัวหน้าฝ่ายวิศวกรรม

(นายเงิน จำลองราย) *เงิน*

ผู้อำนวยการส่วนควบคุมการก่อสร้าง

(นายวิศว์ ชัยรุ่งเรือง) *วิศว์*

ผู้อำนวยการสำนักการช่าง

(นายพนทกร ทวีชัย) *พนทกร*

ปลัดเทศบาล

(นายสุทนต์ บุญศิริโชติ) *สุทนต์*

นายกเทศมนตรี

(นายวิชัย บรรลือศักดิ์) *วิชัย*

ทะเบียนแบบเลขที่

กส. 10/2565

วัน / เดือน / ปี

05 / 07 / 2564

แผ่นที่

รวม

06 18



ทีละเหนือ

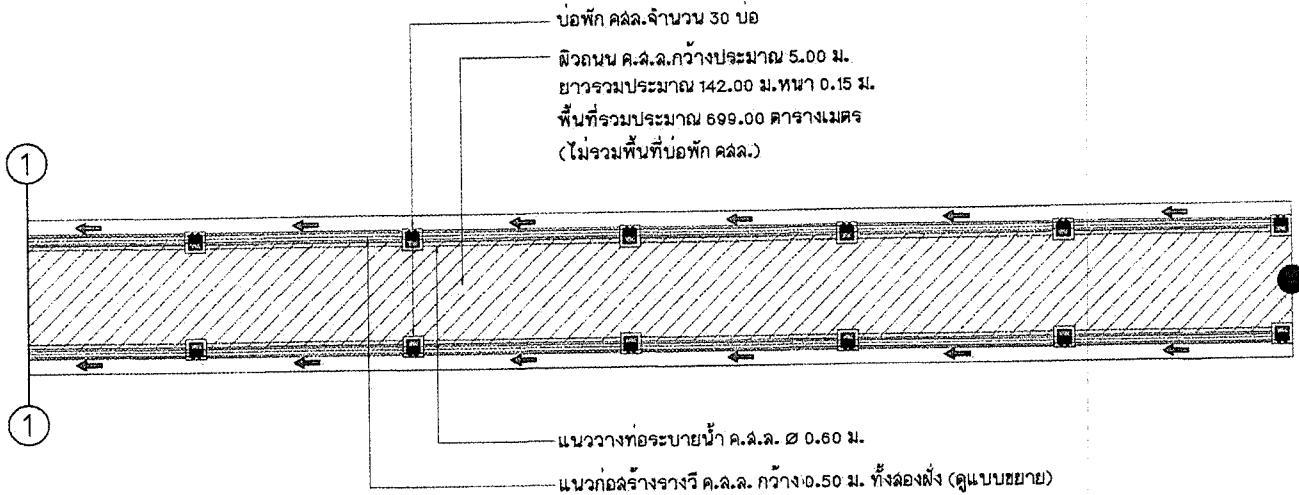

แปลนก่อสร้างปรับปรุงถนน คสล.วางท่อระบายน้ำ

มาตราส่วน

1:250

- ▶ จุดเริ่มต้นโครงการ STA. 0+000 กม.
- จุดสิ้นสุดโครงการ STA. 0+142 กม.
- ← แสดงทิศทางการระบายน้ำ
- บ่อพักหัวมุม (ดูแบบขยาย)



สำนักงานช่างเทศบาลนครปากเกร็ด

โครงการ

ปรับปรุงถนน คสล.
บริเวณหมู่บ้านสีเขียวทอง 3 ซอย 18 ก

สถานที่ตั้งโครงการ

บริเวณหมู่บ้านสีเขียวทอง 3 ซอย 18 ก

สำรวจ

(นายทอง ชื่นสุด) *[Signature]*
(นายรัชชานนท์ จิมภักกะนันท์) *[Signature]*

เขียนแบบ

(นายทนกล แพรงดี) *[Signature]*

หัวหน้างานจัดทำแบบ

[Signature]
(นายวิษณุกรณ์ ลมดีศักดิ์)

สถาปนิก

[Signature] ออกแบบ
(นางสาวประภากร นนทจันทร์)

วิศวกรโยธา

[Signature] ออกแบบ
(นายอนันต์ชัย พักสังข์)

หัวหน้าฝ่ายวิศวกรรม

[Signature] ตรวจสอบ
(นายเจน จ้างองราช)

ผู้อำนวยการส่วนควบคุมการก่อสร้าง

[Signature] ตรวจสอบ
(นายวิวัฒน์ ชัยรุ่งเรือง)

ผู้อำนวยการสำนักงานช่าง

[Signature] รับผิดชอบ
(นายมนตรี ทวีพงษ์)

บิลด์เทศบาล

[Signature] รับผิดชอบ
(นายสุทธ บุษบงศิริโต)

นายกเทศมนตรี

[Signature] อนุมัติ
(นายวิชัย บรรจดาพงศ์)

ทะเบียนแบบเลขที่

กค. 10/2565 05 / 07 / 2564

แผ่นที่

รวม

07

19



สำนักการช่างเทศบาลนครปากเกร็ด

โครงการ

ปรับปรุงถนน คลล.
บริเวณหมู่บ้านสีเขียวทอง 3 ซอย 18 ก

สถานที่ตั้งโครงการ

บริเวณหมู่บ้านสีเขียวทอง 3 ซอย 18 ก

สำรวจ

(นายทาง ปิ่นสูง) *ทาง*
(นายรัชชานนท์ จันทกะนันทร) *รัชช*

เขียนแบบ

(นายบทล แพรงสี) *บทล*

หัวหน้างานจัดทำแบบ

(นายรัชชาราม ลมศักดิ์) *รัชช*

สถาปนิก

(นางฉวีประภากร นนทจันทร์) *ฉวี* ออกแบบ

วิศวกรโยธา

(นายอนันต์ชัย พักคังชัย) *อนันต์* ออกแบบ

หัวหน้าฝ่ายวิศวกรรม

(นายเจน จำลองราช) *เจน* ตรวจสอบ

ผู้อำนวยการควบคุมการก่อสร้าง

(นายวิวัฒน์ ชัยรุ่งเรือง) *วิวัฒน์* ตรวจสอบ

ผู้อำนวยการสำนักการช่าง

(นายนพท พริ้งฉาย) *นพท* เห็นชอบ

ปลัดเทศบาล

(นายอุทธร บุญศิริชูโต) *อุทธร* เห็นชอบ

นายกเทศมนตรี

(นายวิชัย บรรจจาคำภักดิ์) *วิชัย* อนุมัติ

ทะเบียนแบบเลขที่

กฉ. 10/2565 05 / 07 / 2564

แผ่นที่

รวม 19

05

19

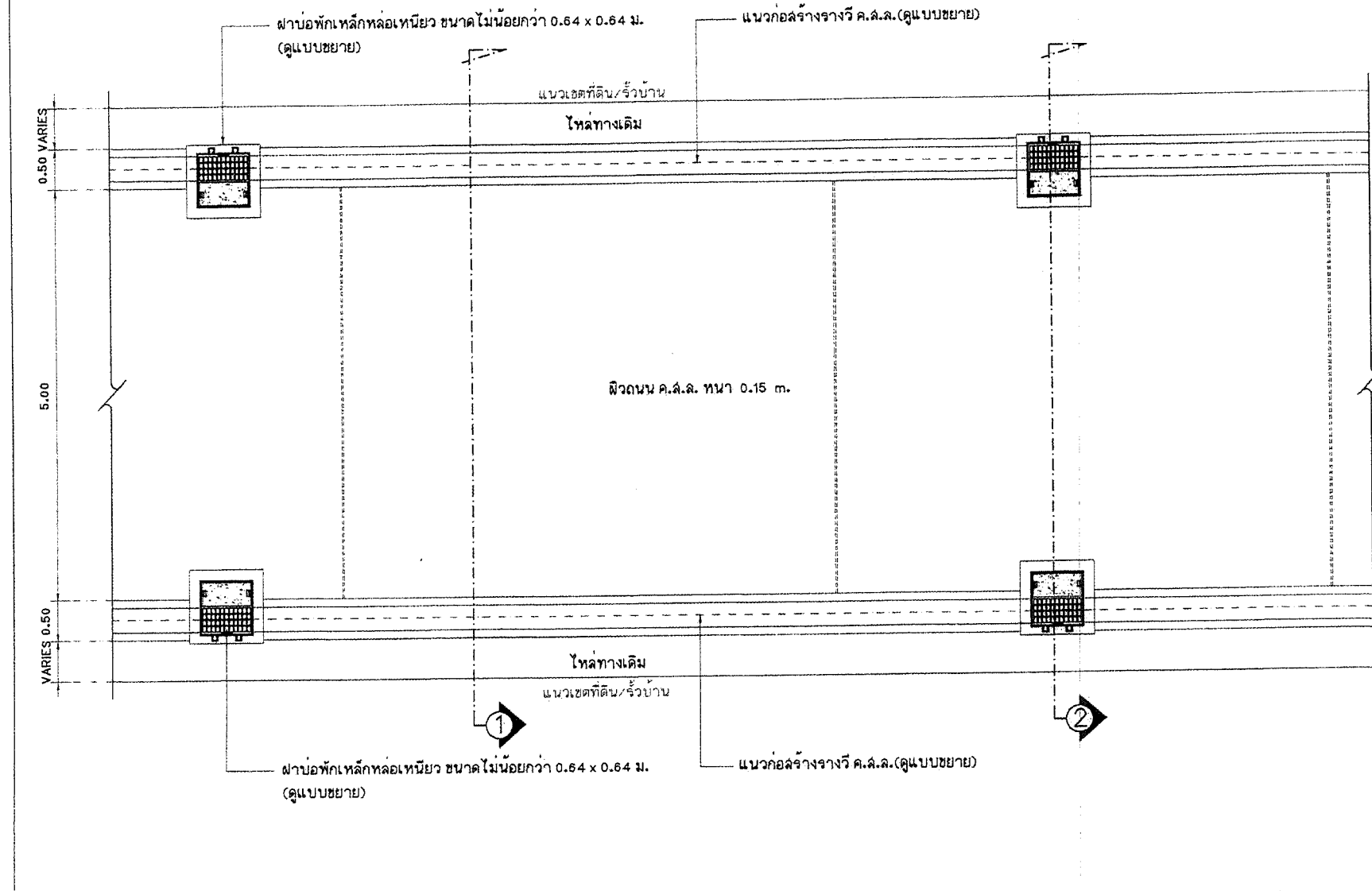

แปลนถนน และการวางบ่อพัก คลล.

มาตราส่วน

1 : 50

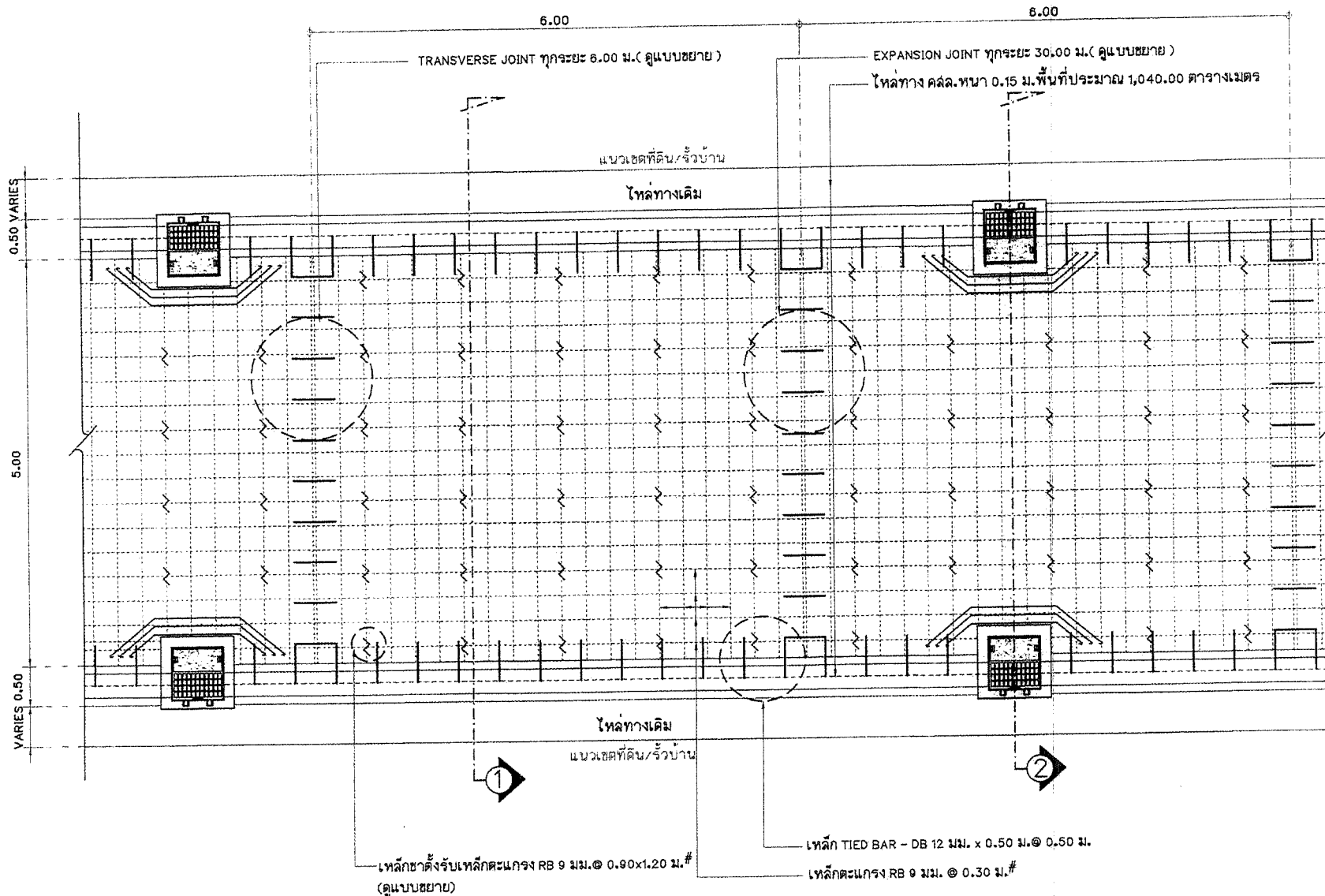

แปลนการวางเหล็กตะแกรงและรอยต่อถนน คสล.

มาตราส่วน

1 : 50

หมายเหตุ : ตำแหน่งรอยต่อตามขวาง (TRANSVERSE JOINT) และรอยต่อ เพื่อการขยายตัว (EXPANSION JOINT) สามารถปรับเปลี่ยนตำแหน่งได้ตามความเหมาะสม และยึดหลักวิศวกรรม โดยมีระยะห่างจากขอบบ่อไม่น้อยกว่า 1.00 เมตร

สำนักการช่างเทศบาลนครปากเกร็ด

โครงการ

ก่อสร้างปรับปรุงถนน คสล.
บริเวณหมู่บ้านสีเขียวของ 3 ซอย 18ก.

สถานที่ตั้งโครงการ

บริเวณหมู่บ้านสีเขียวของ 3 ซอย 18ก.

สำรวจ

(นายทรง ปิ่นสูง) *ทรง*
(นายรัชชานนท์ จิมปานันท์) *รัชชานนท์*

เขียนแบบ

(นายพอล แพรง) *พอล*

หัวหน้างานเขียนแบบ

(นายรัชชานนท์ สมศักดิ์) *รัชชานนท์*

สถาปนิก

(นางสาวระภากร นนทสิทธิ์) *ระภากร*

วิศวกรโยธา

(นายอนันต์ชัย ทักลิ้งษ์) *อนันต์ชัย*

หัวหน้าฝ่ายวิศวกรรม

(นายเจน จำลองราช) *เจน*

ผู้อำนวยการส่วนควบคุมการก่อสร้าง

(นายวิศว์ ชัยรุ่งเรือง) *วิศว์*

ผู้อำนวยการสำนักการช่าง

(นายพชร หวังพร้อม) *พชร*

บดลเทศบาล

(นายสุภกร บุญศิริชูโต) *สุภกร*

นายกเทศมนตรี

(นายรัชชิต บงจาดาศักดิ์) *รัชชิต*

ทะเบียนแบบเลขที่

กส. 10/2565

วัน / เดือน / ปี

05 / 07 / 2564

แผ่นที่

09

รวม

19

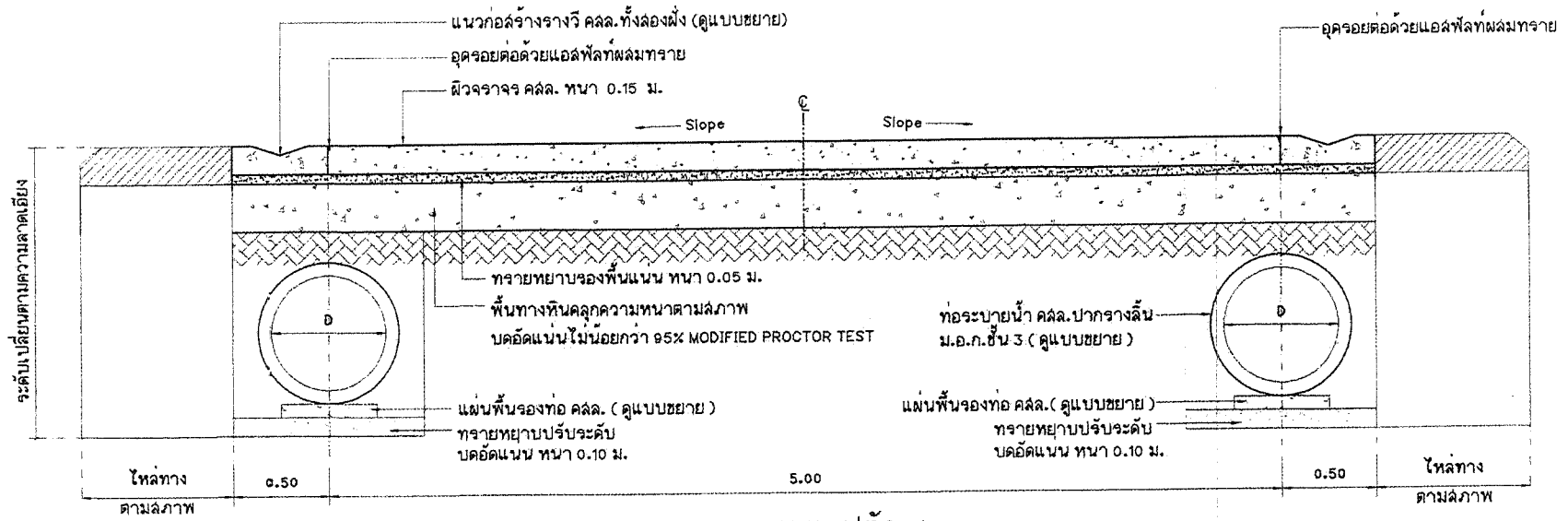

แบบขยายรูปตัด 1

มาตราส่วน 1:25

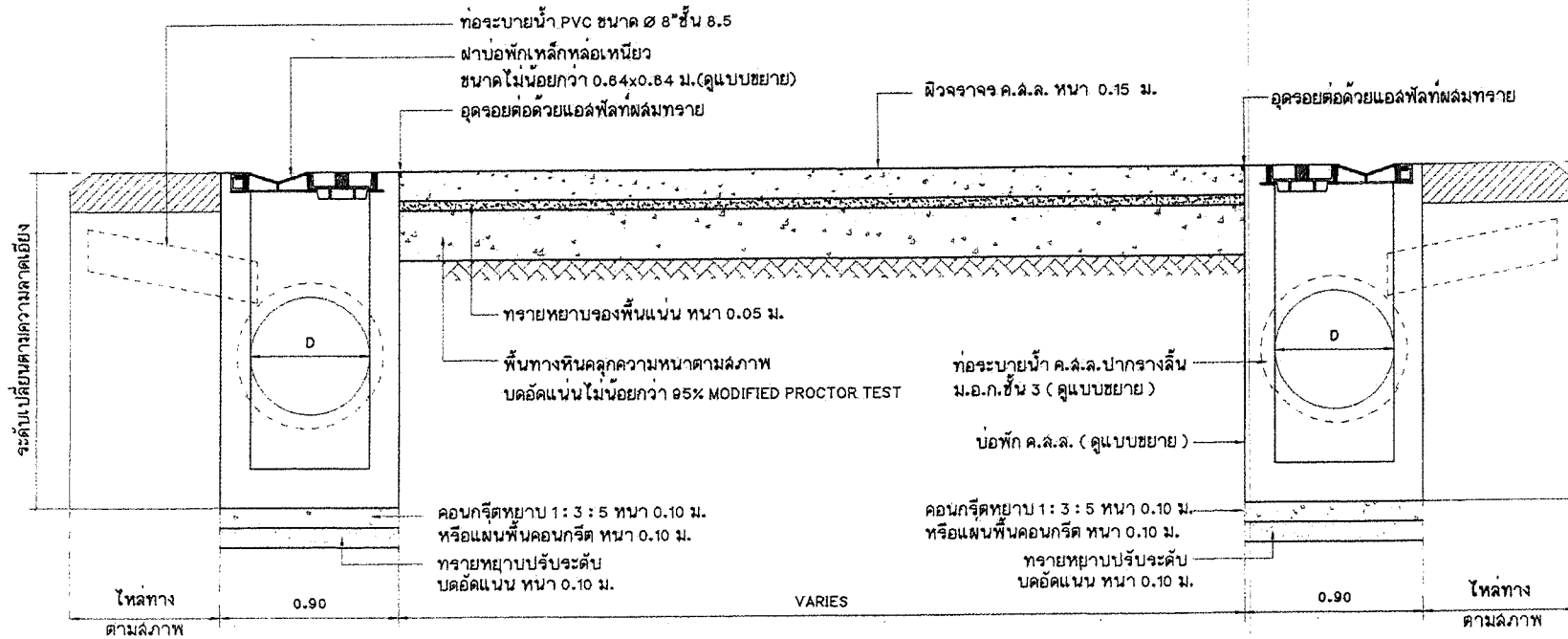

แบบขยายรูปตัด 2

มาตราส่วน 1:25

| | |
|----------------------------------|--|
| สำนักงานช่างเทศบาลนครปากเกร็ด | |
| โครงการ | ปรับปรุงถนน คลล. บริเวณหมู่บ้านวิไลทอง 3 ซอย 18 ก |
| สถานที่ตั้งโครงการ | บริเวณหมู่บ้านวิไลทอง 3 ซอย 18 ก |
| สำรวจ | (นายทรง ชื่นสุข) <i>ทรง</i> (นายรัชชานนท์ จิมนาคะนันท์) <i>รัชช</i> |
| เขียนแบบ | (นายพนพล แพร้ว) <i>พนพล</i> |
| หัวหน้างานเขียนแบบ | (นายวิรัชชากรณ์ สมศักดิ์) <i>วิรัช</i> |
| สถาปนิก | ออกแบบ (นางสาวระภาภกร นนทจันทร์) <i>ระภา</i> |
| วิศวกรโยธา | ออกแบบ (นายอนันต์ชัย พิกังษ์) <i>อนันต์</i> |
| หัวหน้าฝ่ายวิศวกรรม | ตรวจ (นายเจน จำลองจรัส) <i>เจน</i> |
| ผู้อำนวยการส่วนควบคุมการก่อสร้าง | ตรวจ (นายวิฑูรย์ ชัยรุ่งเรือง) <i>วิฑูรย์</i> |
| ผู้อำนวยการสำนักช่าง | เห็นชอบ (นายพนพร หวังพรชัย) <i>พนพร</i> |
| ปลัดเทศบาล | เห็นชอบ (นายสุทธ บุญฉิมโชติ) <i>สุทธ</i> |
| นายกเทศมนตรี | อนุมัติ (นายวิชัย บรรจาศักดิ์) <i>วิชัย</i> |
| ทะเบียนแบบเลขที่ | วัน / เดือน / ปี |
| ก.ด. 10/2565 | 05 / 07 / 2564 |
| แผ่นที่ | รวม |
| 10 | 19 |

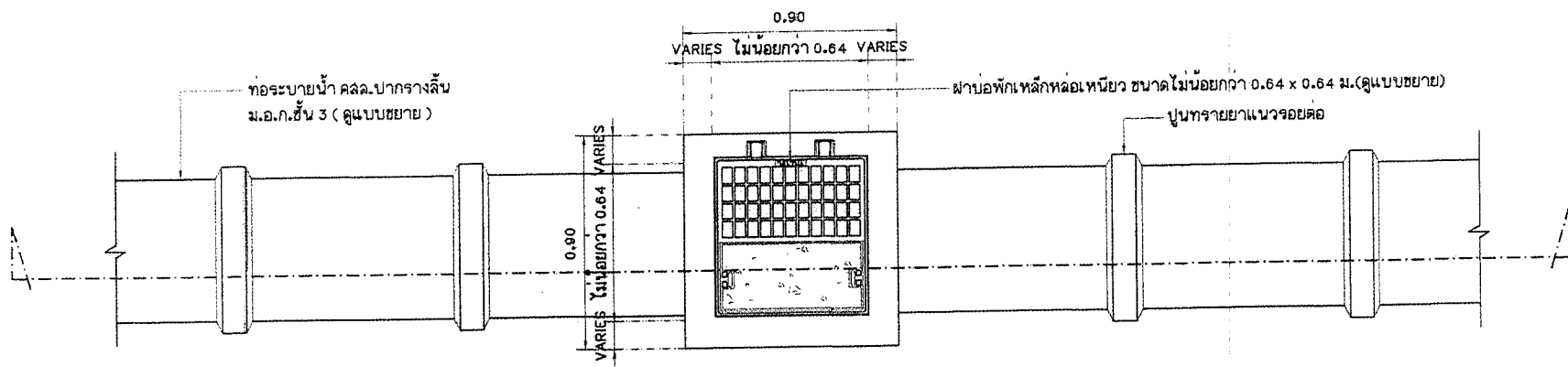
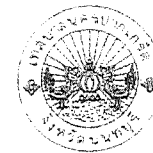

แปลนการวางท่อระบายน้ำ

มาตรฐาน 1:20

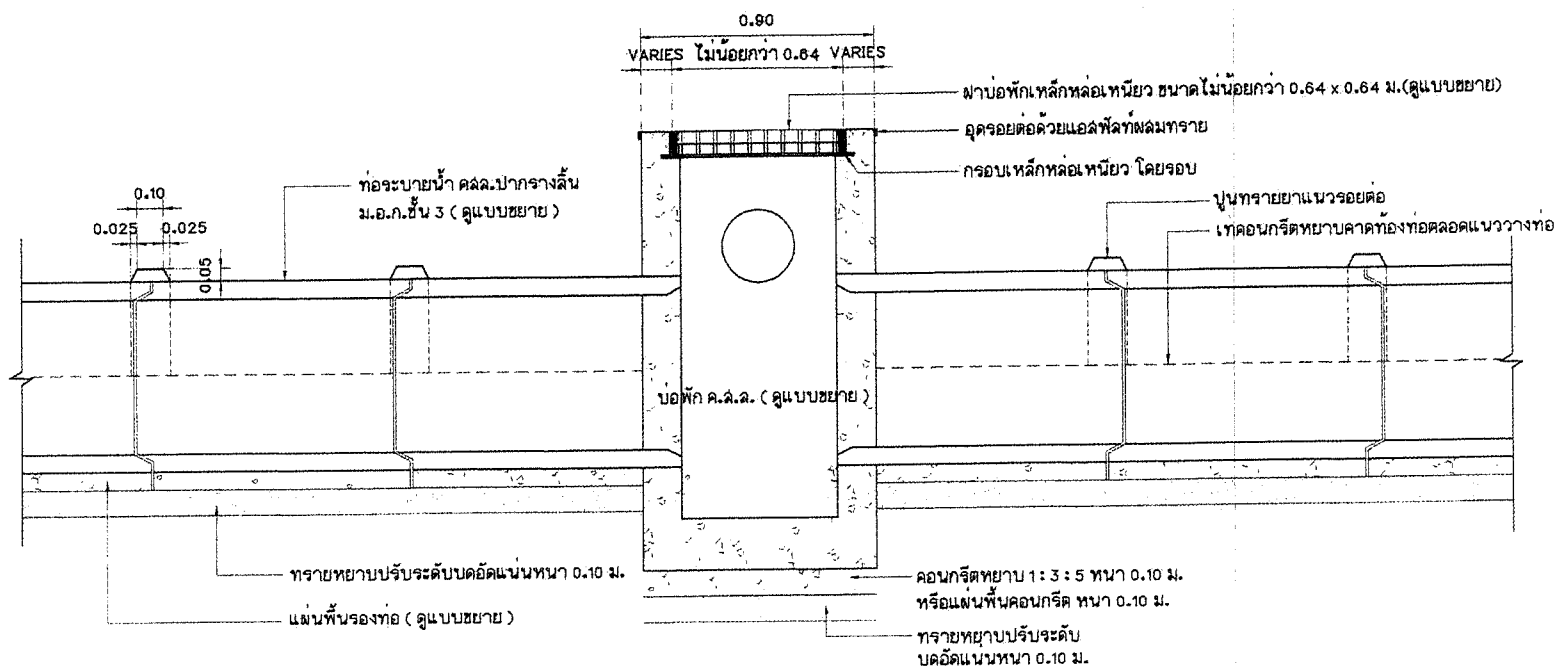

รูปตัดตามยาวการวางท่อระบายน้ำ

มาตรฐาน 1:20

สำนักงานช่างเทคนิคนครปากเกร็ด

โครงการ

ปรับปรุงถนน คลล.
บริเวณหมู่บ้านวิไลทอง 3 ซอย 18 ก

สถานที่ตั้งโครงการ

บริเวณหมู่บ้านวิไลทอง 3 ซอย 18 ก

สำรวจ

(นายทอง ปิ่นสุท) *ทอง*
(นายรัชชานนท์ จิมปานนท์) *รัชช*

เขียนแบบ

(นายบทผล แพรงสี) *บทผล*

หัวหน้างานจัดทำแบบ

(นายรัชชานนท์ จิมปานนท์) *รัชช*

สถาปนิก

(นางสาวประภากร นนทจันทร์) *ประภากร*

วิศวกรโยธา

(นายอนันต์ชัย พิกัดัง) *อนันต์ชัย*

หัวหน้าฝ่ายวิศวกรรม

(นายเจน จีลองราช) *เจน*

ผู้อำนวยการควบคุมการก่อสร้าง

(นายวิวัฒน์ ชัยรุ่งเรือง) *วิวัฒน์*

ผู้อำนวยการสำนักช่าง

(นายนทกร หวังพิริย) *นทกร*

ปลัดเทศบาล

(นายสุทพร บุญศิริชูโต) *สุทพร*

นายกเทศมนตรี

(นายวิเชียร บงจรงค์ดี) *วิเชียร*

ทะเบียนแบบเลขที่

กฉ. 10/2565

วัน / เดือน / ปี

05 / 07 / 2564

แผ่นที่ 11 / 19



สำนักการช่างเทศบาลนครปากเกร็ด

โครงการ

ปรับปรุงถนน คล. บริเวณหมู่บ้านสีเขียวของ 3 ซอย 18 ก

สถานที่ตั้งโครงการ

บริเวณหมู่บ้านสีเขียวของ 3 ซอย 18 ก

สำรวจ

(นายทนง ปิ่นสูง) (นายธีรชานนท์ จิมปานันท์)

เขียนแบบ

(นายบทศ แพทสี)

หัวหน้างานออกแบบ

(นายวิฑูรย์ อมศิริ)

สถาปนิก

(นางสาวประภากร นนทจันทร์)

วิศวกรโยธา

(นายอนันต์ชัย พิภพจันทร์)

หัวหน้าฝ่ายวิศวกรรม

(นายเจน จ้างองราช)

ผู้อำนวยการส่วนควบคุมการก่อสร้าง

(นายวิวัฒน์ ชัยรุ่งเรือง)

ผู้อำนวยการสำนักการช่าง

(นายพชร ทรงพรหม)

ปลัดเทศบาล

(นายสุทัศน์ บุญศิริโชติ)

นายกเทศมนตรี

(นายวิชัย บรจจาคีรี)

ทะเบียนแบบเลขที่

กส. 10/2565

วัน / เดือน / ปี

05 / 07 / 2564

แผ่นที่ 12 / รวม 10

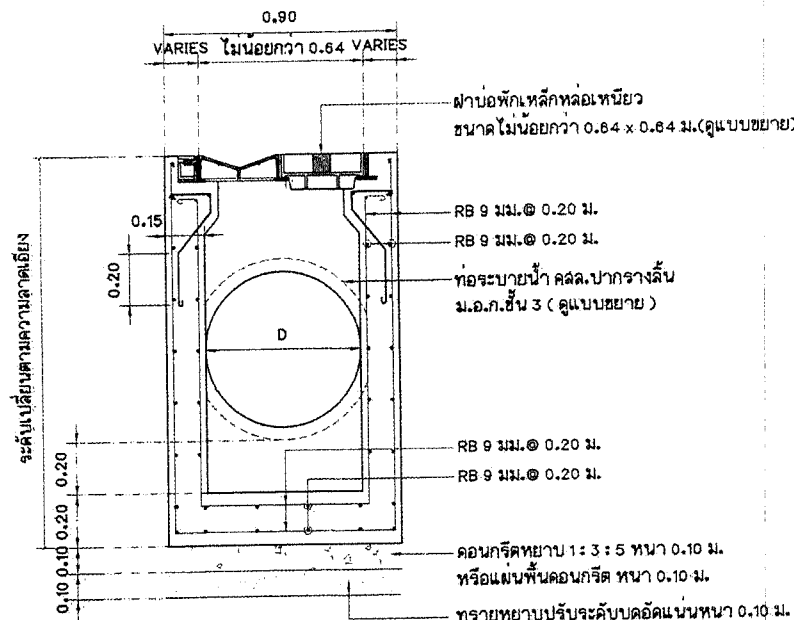

แบบขยายบ่อพัก คล. มาตรฐาน 1:20

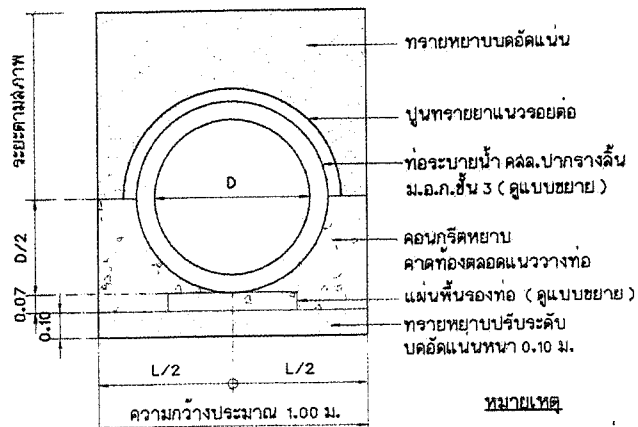

แบบขยายการวางท่อระบายน้ำ คล. มาตรฐาน 1:20

หมายเหตุ

1. การขุดดินวางท่อระบายน้ำ ขุดความกว้างไม่น้อยกว่า 1.00 เมตร
2. ให้ติดตั้งทิศทางการไหลของน้ำและขนาดท่อระบายน้ำบริเวณขอบบ่อพัก
3. ฝาบ่อพักสามารถปรับเปลี่ยนได้ตามความเหมาะสม
4. ขณะดำเนินการก่อสร้างฝาบ่อพักจะต้องทุ้มหลาดค้ำป้องกันเพื่อความเรียบร้อย

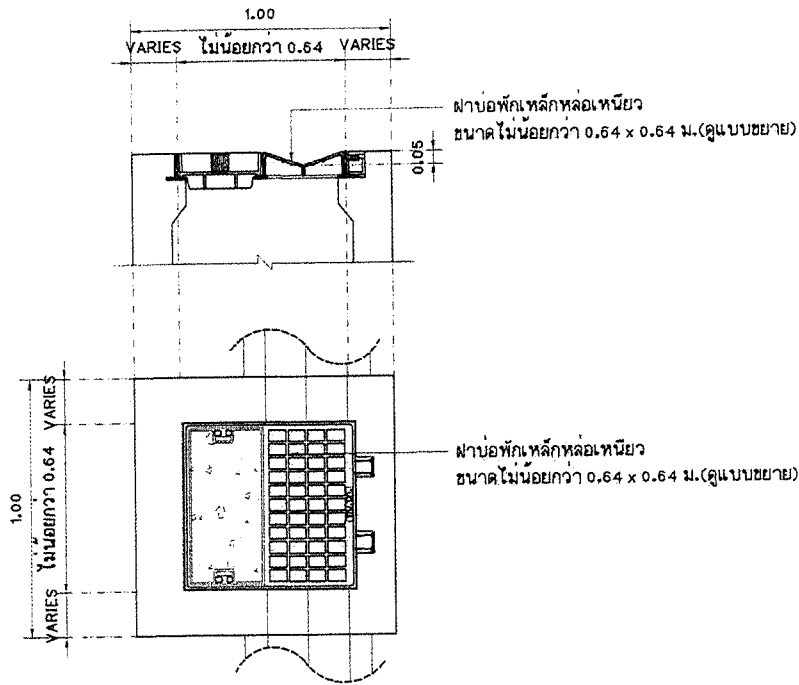

แบบขยายฝาบ่อพักเหล็กหล่อเหนียว 1

มาตราส่วน 1:20

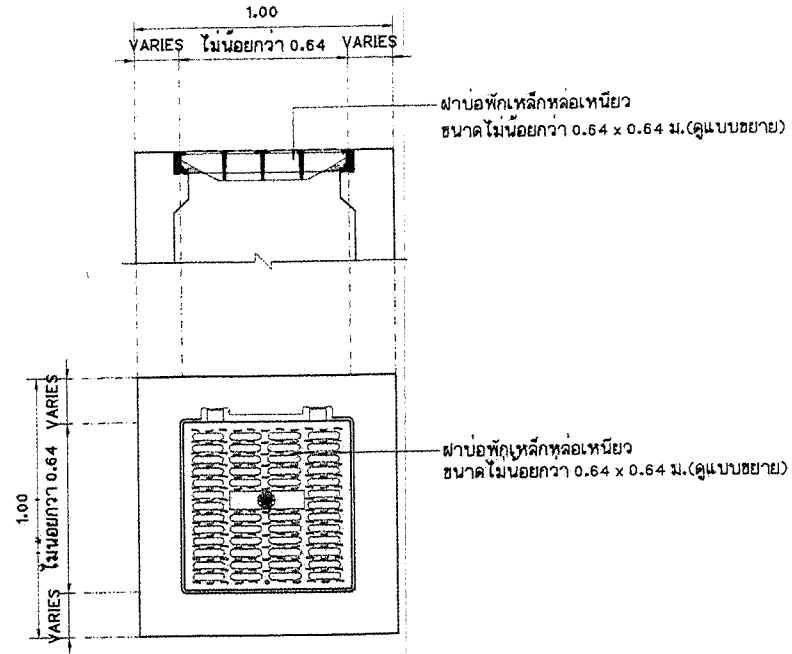

แบบขยายฝาบ่อพักเหล็กหล่อเหนียว 2

มาตราส่วน 1:20

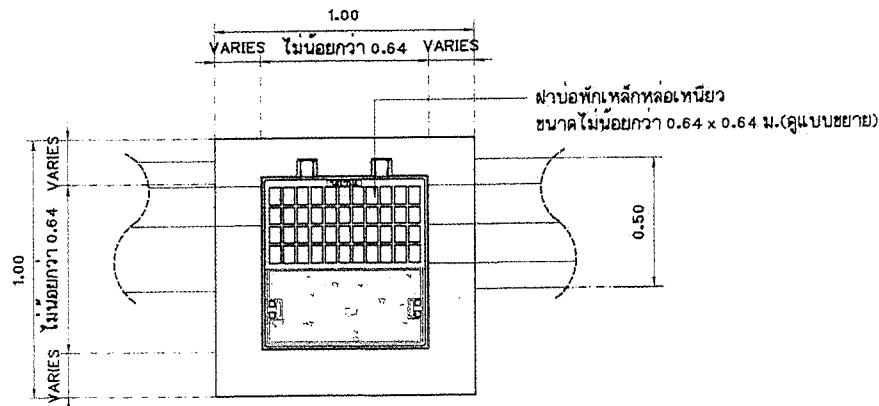

แบบขยายแปลนรางวี

มาตราส่วน 1:20



แบบขยายตราสัญลักษณ์เทศบาลฯ

มาตราส่วน 1:20

หมายเหตุ

รูปแบบฟากที่แสดงเป็นเพียงรูปแบบฟาก และตราสัญลักษณ์ ล้ำมารถปรับเปลี่ยนได้
ทั้งนี้ผู้รับจ้างต้องเลขออนุมัติใช้ ทั้งรูปแบบฟาก และสัญลักษณ์ก่อนติดตั้ง



สำนักการช่างเทศบาลนครปากเกร็ด

โครงการ

ปรับปรุงถนน คล. บริเวณหมู่บ้านสีเขียวทอง 3 ซอย 18 ก

สถานที่ตั้งโครงการ

บริเวณหมู่บ้านสีเขียวทอง 3 ซอย 18 ก

สำรวจ

(นายทนง ปิ่นสูง) (นายวิชากรณ ภูมิศักดิ์)

เขียนแบบ

(นายบทศ แพทย์)

หัวหน้างานติดตั้งแบบ

(นายวิชากรณ ภูมิศักดิ์)

สถาปนิก

(นางฉวีประภากร นนทจันทร์)

วิศวกรโยธา

(นายอนันตชัย พักสังข์)

หัวหน้าฝ่ายวิศวกรรม

(นายเจน จำลองจาช) วิศวกร

ผู้อำนวยการควบคุมการก่อสร้าง

(นายสุวัฒน์ ชัยรุ่งเรือง) วิศวกร

ผู้อำนวยการสำนักการช่าง

(นายบทศ หวังทราย) ทัศนศิลป์

ปลัดเทศบาล

(นายสุทนต์ ภูมิวิชัยโต) ทัศนศิลป์

นายกเทศมนตรี

(นายวิชัย บรรจวดำรงค์) ทัศนศิลป์

ทะเบียนแบบเลขที่

กส. 10/2565 05 / 07 / 2564

แผ่นที่

รวม 13 10

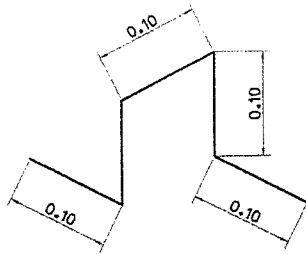

แบบขยายเหล็กขาตั้งรับเหล็กตะแกรง
 มาตรฐาน 1 : 5

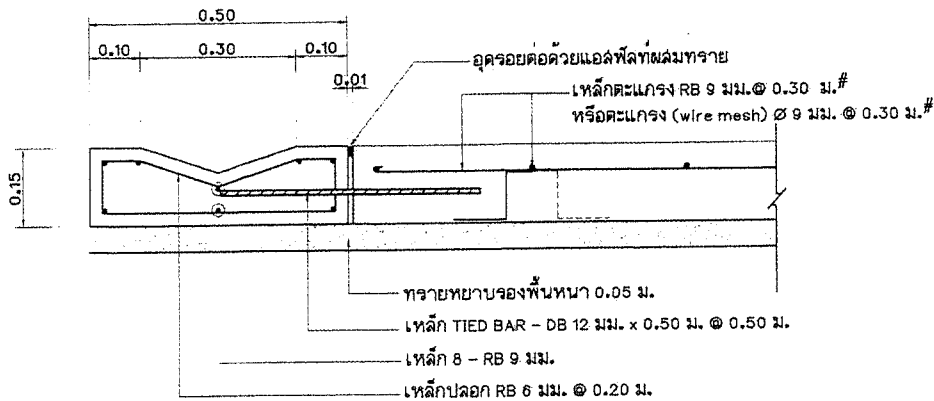

ขยายตัดรางวี คลล์.
 มาตรฐาน 1 : 10

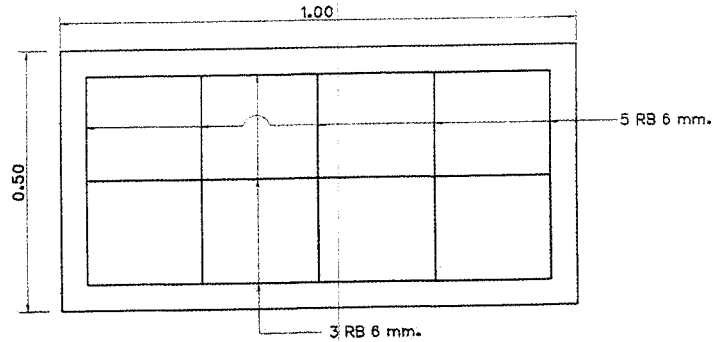

แบบขยายแปลนแผ่นพื้นรองทอ
 มาตรฐาน 1 : 10

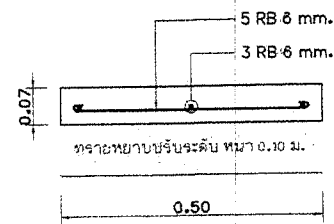

แบบขยายรูปตัดแผ่นพื้นรองทอ
 มาตรฐาน 1 : 10

| ขนาดท่อ Ø | ขนาดแผ่นพื้นรองทอ | |
|-----------|-------------------|---------|
| | ความกว้าง | ความยาว |
| Ø 0.30 m. | 0.40 m. | 1.00 m. |
| Ø 0.40 m. | 0.40 m. | 1.00 m. |
| Ø 0.60 m. | 0.50 m. | 1.00 m. |
| Ø 0.80 m. | 0.40 m. 2 แผ่น | 1.00 m. |
| Ø 1.00 m. | 0.50 m. 2 แผ่น | 1.00 m. |

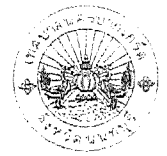

สำนักการช่างเทศบาลนครปากเกร็ด

โครงการ

ปรับปรุงถนน คล. บริเวณหมู่บ้านดีไฮทอง 3 ซอย 18 ก

สถานที่ตั้งโครงการ

บริเวณหมู่บ้านดีไฮทอง 3 ซอย 18 ก

สำรวจ

(นายทนง ปิ่นอุบล) พ.ว.ค.
 (นายวิรัชชานนท์ จัมปาเกะนันท์) พ.ว.ค.

เขียนแบบ

(นายพนตล แพทรวลี) พ.ว.ค.

หัวหน้างานจัดพิมพ์แบบ

(นายวิรัชชานนท์ จัมปาเกะนันท์) พ.ว.ค.

สถาปนิก

(นางสาวประภากร นนทจันทร์) พ.ว.ค.

วิศวกรโยธา

(นายอนันตชัย พิทักษ์ชัย) พ.ว.ค.

หัวหน้าฝ่ายวิศวกรรม

(นายเจน จ้างองราช) พ.ว.ค.

ผู้อำนวยการส่วนควบคุมอาคารก่อสร้าง

(นายวิวัฒน์ ชัยรุ่งเรือง) พ.ว.ค.

ผู้อำนวยการสำนักการช่าง

(นายพนทกร พึ่งพิศมัย) พ.ว.ค.

ปลัดเทศบาล

(นายอุทิศ บุญศิริชูโต) พ.ว.ค.

นายกเทศมนตรี

(นายวิชัย บรรจดาลักดี) พ.ว.ค.

ทะเบียนแบบเลขที่ 14 / 07 / 2564

แผ่นที่ 14 จาก 10

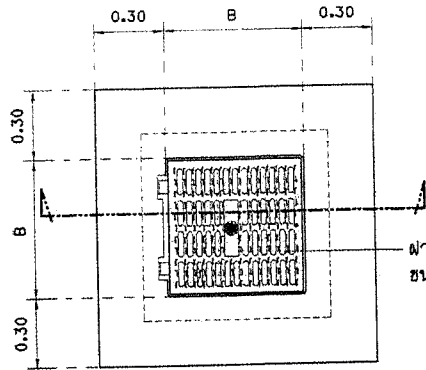

ฝาบ่อพักเหล็กหล่อเหนียว
ขนาดไม่น้อยกว่า 0.64 x 0.64 ม.(ดูแบบขยาย)

แบบขยายบ่อพัก(หัวมุม)

มาตรฐาน
1 : 25



แบบขยายตรวจลักษณะเทศบาลฯ

มาตรฐาน
1 : 25

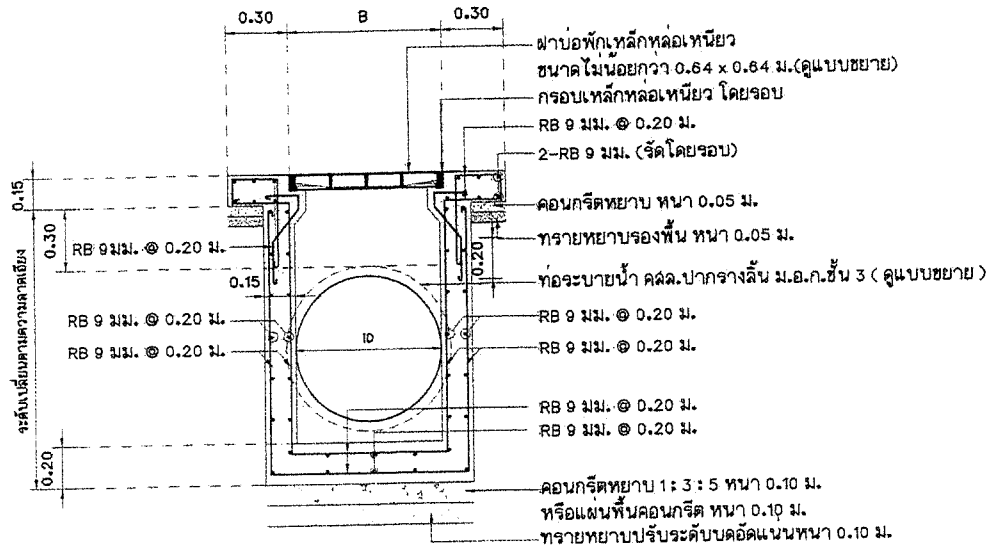

แบบขยายรูปตัดการเสริมเหล็ก บ่อพัก(หัวมุม)

มาตรฐาน
1 : 25



สำนักงานช่างเทศบาลนครภูเก็ต

โครงการ
ปรับปรุงถนน คลล.
บริเวณหมู่บ้านสีเขียวทอง 3 ซอย 18 ก

สถานที่ตั้งโครงการ
บริเวณหมู่บ้านสีเขียวทอง 3 ซอย 18 ก

สำรวจ
(นายทรง บันลือ) ทัศน
(นายวิษณุพันธ์ จิมภระนันท์) ทัศน

เขียนแบบ
(นายพนตล แสงดี) ทัศน

หัวหน้างานเขียนแบบ
(นายวิษณุพันธ์ จิมภระนันท์) ทัศน

สถาปนิก
(นางสาวประภากร บนทจีนทร์) ทัศน

วิศวกรโยธา
(นายอนันต์ชัย พิภังษ์) ทัศน

หัวหน้าฝ่ายวิศวกรรม
(นายเจน จ้างองอาจ) ทัศน

ผู้อำนวยการควบคุมการก่อสร้าง
(นายวิวัฒน์ ชัยรุ่งเรือง) ทัศน

ผู้อำนวยการช่างภาพ
(นายพนตล ทวีทอง) ทัศน

ปลัดเทศบาล
(นายสุทร บุญศิริโชติ) ทัศน

นายเทศมนตรี
(นายวิชัย บรรดาศักดิ์) ทัศน

ทะเบียนแบบเลขที่ กส. 10/2565 วันที่ 05 / 07 / 2564

แผ่นที่ 15 จาก 19

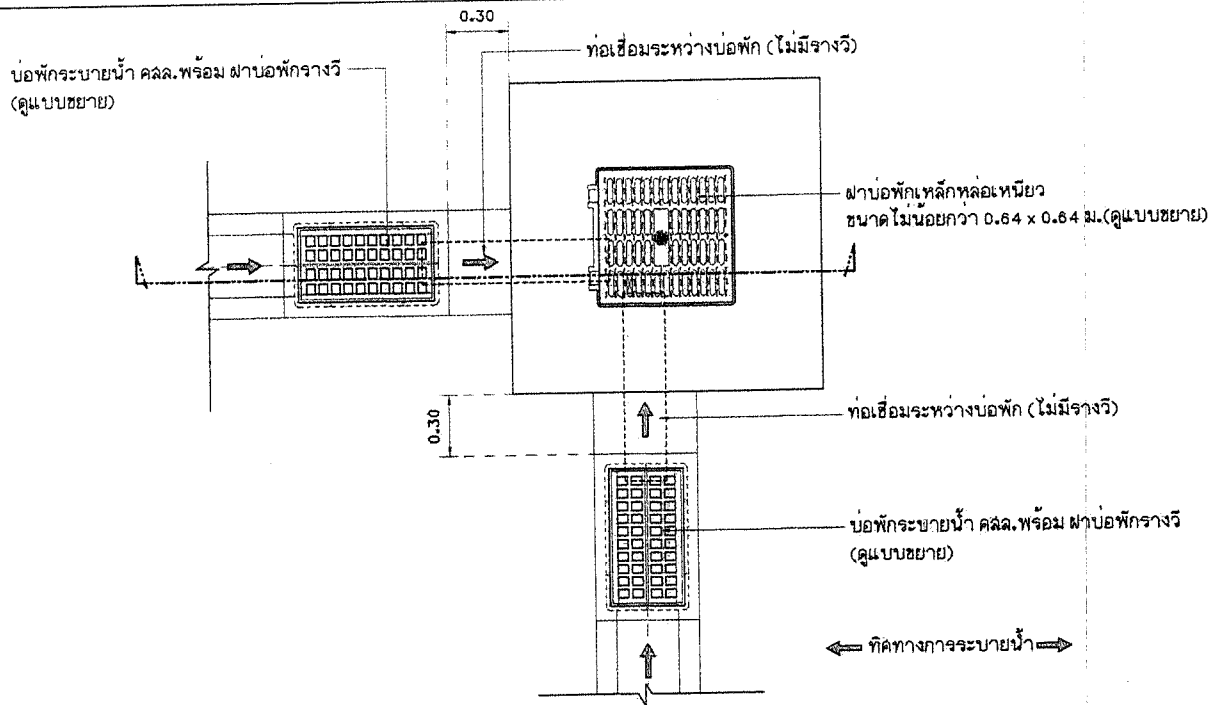

แปลนขยายช่องเปิดรับน้ำบ่อพัก(หัวมุม)

มาตราส่วน 1: 25

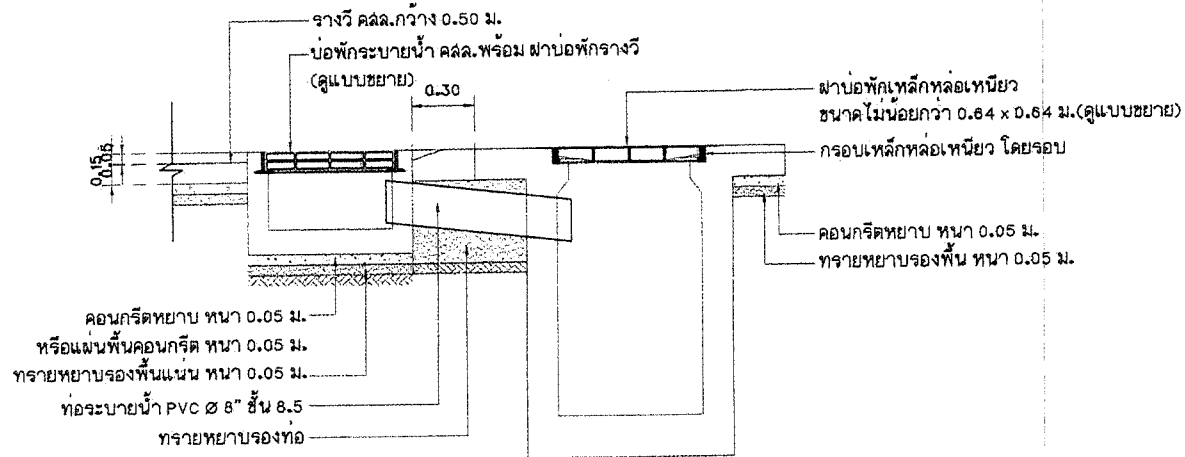

แบบขยายรูปตัดการเชื่อมต่อท่อ บ่อพัก(หัวมุม)

มาตราส่วน 1: 25

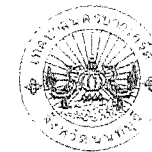

สำนักงานช่างเทคนิคกลางกรุงเทพ

โครงการ

ปรับปรุงถนน คสล.
บริเวณหมู่บ้านสีเขียวทอง 3 ซอย 18 ก

สถานที่ตั้งโครงการ

บริเวณหมู่บ้านสีเขียวทอง 3 ซอย 18 ก

สำรวจ

(นายทนง ปิ่นสูง) *ทนง*
(นายรัชชานนท์ จิมปากันนทวิวัฒน์) *รัชชานนท์*

เขียนแบบ

(นายพอล แพทวิ) *พอล*

หัวหน้างานจัดทำแบบ

(นายวิษณุกรณ์ ลิมคัตติ) *วิษณุกรณ์*

สถาปนิก

(นางสาวประภากร นนทจันทร์) *ประภากร*

วิศวกรโยธา

(นายอนันตชัย พักสงฆ์) *อนันตชัย*

หัวหน้าฝ่ายวิศวกรรม

(นายเจน จำลองจาช) *เจน*

ผู้อำนวยการส่วนควบคุมก่อสร้าง

(นายวิศิษฐ์ ชัยรุ่งเรือง) *วิศิษฐ์*

ผู้อำนวยการสำนักงานช่าง

(นายทนกร ทรงพรชัย) *ทนกร*

ปลัดเทศบาล

(นายสุเชษฐ บุญศิริโชติ) *สุเชษฐ*

นายกเทศมนตรี

(นายวิชัย บรรลาคักดิ์) *วิชัย*

ทะเบียนแบบเลขที่

กค. 10/2565 05 / 07 / 2564

แผ่นที่

16 19



สำนักงานศึกษาธิการจังหวัด

โครงการ

ปรับปรุงถนน คล. บริเวณหมู่บ้านดีไฮทอง 3 ซอย 18 ก

สถานที่ตั้งโครงการ

บริเวณหมู่บ้านดีไฮทอง 3 ซอย 18 ก

สำรวจ

(นายทนง ชินสุท) *ทนง*
(นายรัชชานนท์ จัมปาณันท์) *รัชชานนท์*

เขียนแบบ

(นายพศ พชรวิ) *พชรวิ*

หัวหน้างานจัดทำแบบ

(นายวิชากรณ สมศักดิ์) *วิชากรณ*

สถาปนิก

(นางฉวีระภากร นนทจันทร์) *ฉวีระภากร*

วิศวกรโยธา

(นายอนันตชัย ทักสิทธิ์) *อนันตชัย*

หัวหน้าฝ่ายวิศวกรรม

(นายเจน จ้างองราช) *จ้างองราช*

ผู้อำนวยการส่วนควบคุมการก่อสร้าง

(นายวิจิตร ชัยรุ่งเรือง) *วิจิตร*

ผู้อำนวยการสำนักการช่าง

(นายนพพร ทวีงพรชัย) *ทวีงพรชัย*

ปลัดเทศบาล

(นายสุทนต์ มณีลิขิต) *สุทนต์*

นายกเทศมนตรี

(นายวิชัย บรจาศักดิ์) *บรจาศักดิ์*

ทะเบียนแบบเลขที่

กส. 10/2565 05 / 07 / 2564

แผ่นที่

17 19

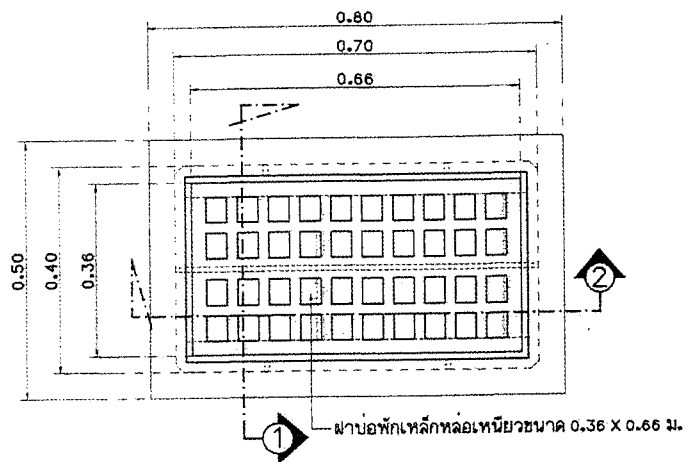

แบบขยายฝาบ่อพักรางวิเหล็กหล่อเหนียว
มาตราส่วน 1:10

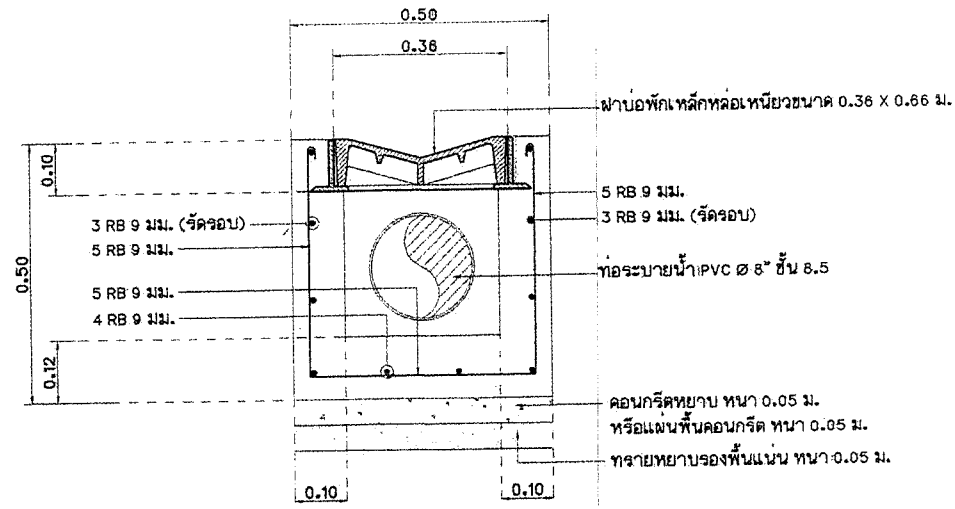

แบบขยายรูปตัด ① บ่อพักระบายน้ำ คลล. พร้อม ฝาบ่อพักรางวิ
มาตราส่วน 1:10

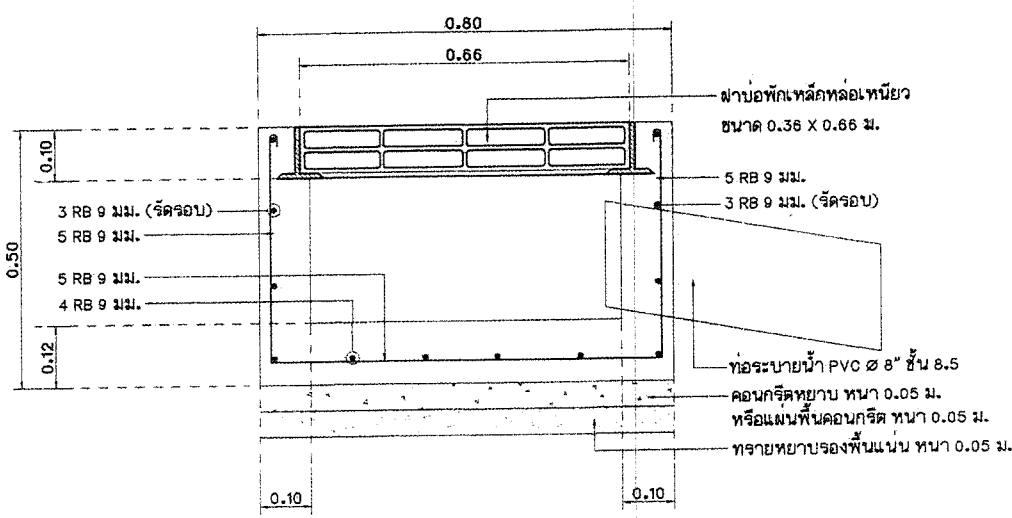

แบบขยายรูปตัด ② บ่อพักระบายน้ำ คลล. พร้อม ฝาบ่อพักรางวิ
มาตราส่วน 1:10



แบบขยาย EXPANSION JOINT ทุกระยะ 30.00 ม.
มาตราส่วน 1:10

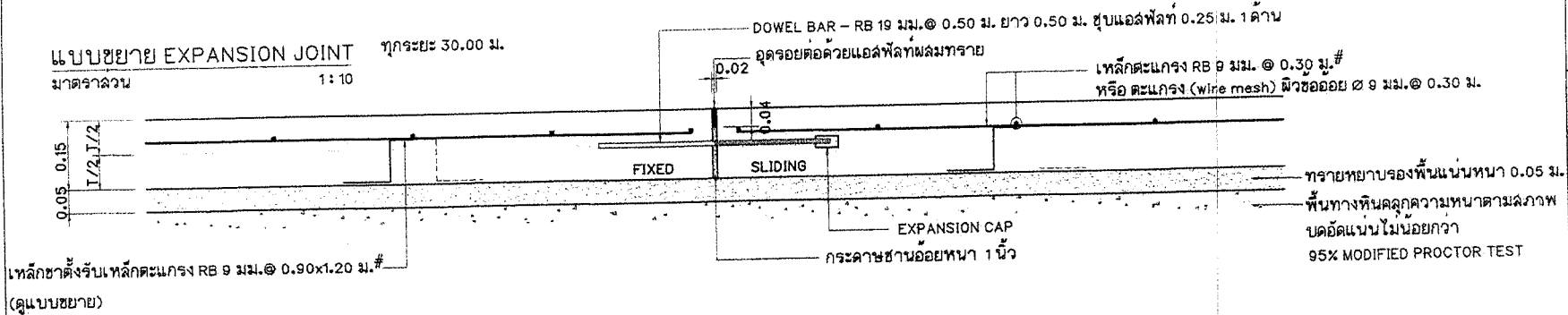

แบบขยาย TRANSVERSE JOINT ทุกระยะ 6.00 ม.
มาตราส่วน 1:10

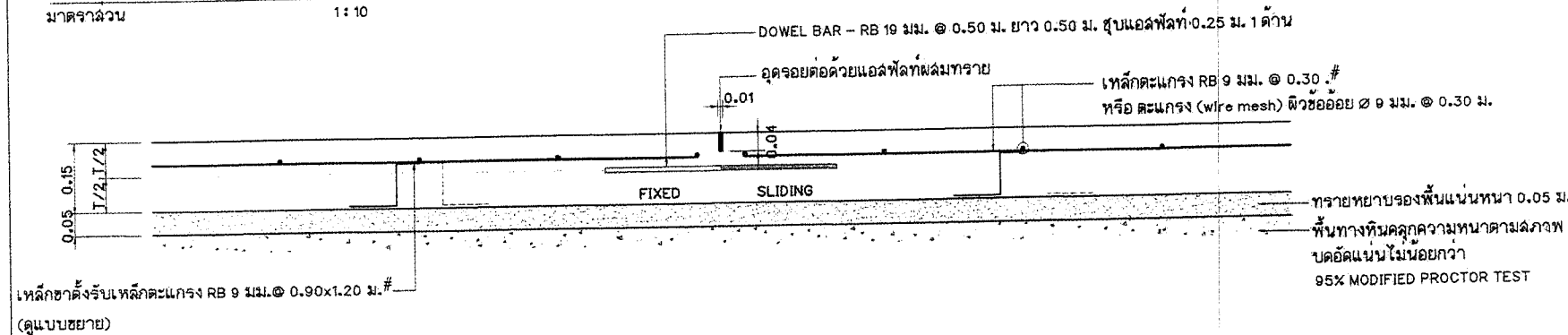

แบบขยาย CONSTRUCTION JOINT ทุกระยะการหยุดเทคอนกรีต แต่ละวัน
มาตราส่วน 1:10

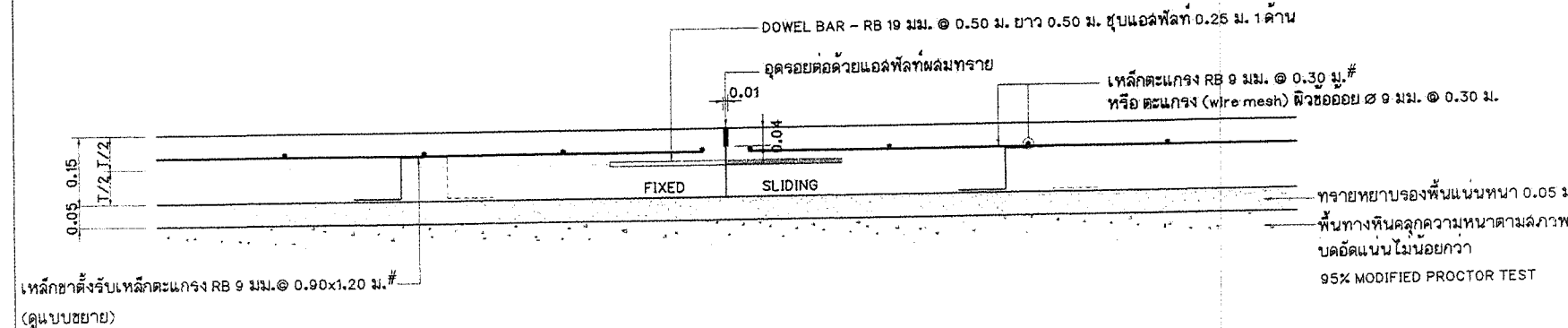

| | |
|--|--|
| สำนักการช่างเทศบาลนครปากเกร็ด | |
| โครงการ | ปรับปรุงถนน คล. บริเวณหมู่บ้านสีเขียวทอง 3 ซอย 18 ก |
| สถานที่โครงการ | |
| บริเวณหมู่บ้านสีเขียวทอง 3 ซอย 18 ก | |
| สำรวจ | (นายทอง ชื่นสุด) <i>ทอง</i> (นายรัชชานนท์ งามเกษม) <i>รัชชานนท์</i> |
| เขียนแบบ | (นายนพคุณ แพรงสี) <i>นพคุณ</i> |
| หัวหน้าบริษัทเขียนแบบ | (นายวิชากรณ สมศักดิ์) <i>วิชากรณ</i> |
| สถาปนิก | ออกแบบ (นางสาวประภากร นนทจันทร์) <i>ประภากร</i> |
| วิศวกรโยธา | ออกแบบ (นายอนันตชัย ทักลิ่งชัย) <i>อนันตชัย</i> |
| หัวหน้าฝ่ายวิศวกรรม | ตรวจสอบ (นายเจน จำลองราชย์) <i>เจน</i> |
| ผู้อำนวยการส่วนควบคุมการก่อสร้าง | ตรวจสอบ (นายฉัตร ชัยรุ่งเรือง) <i>ฉัตร</i> |
| ผู้อำนวยการสำนักการช่าง | เห็นชอบ (นายนพกร พึ่งพรชัย) <i>นพกร</i> |
| นักเขียนแบบ | เห็นชอบ (นายสุทธ บุญศิริสุโต) <i>สุทธ</i> |
| นายกเทศมนตรี | อนุมัติ (นายวิชัย บงจรงค์ศักดิ์) <i>วิชัย</i> |
| ทะเบียนแบบเลขที่ | รับ / เดือน / ปี |
| กฉ. 10/2565 | 05 / 07 / 2564 |
| แผ่นที่ | รวม |
| 18 | 19 |



สำนักการช่างเทศบาลนครปากเกร็ด

โครงการ

ปรับปรุงถนน คลว.
บริเวณหมู่บ้านสีเขียวทอง 3 ซอย 18 ก

สถานที่ตั้งโครงการ

บริเวณหมู่บ้านสีเขียวทอง 3 ซอย 18 ก

สำรวจ

(นายทอง ปิ่นอุช) *ทอง*
(นายรัชชานนท์ จิมภากรณ์ *รัชช*)

เขียนแบบ

(นายพนตล แพรงสี) *พ*

หัวหน้างานจัดทำแบบ

(นายรัชชานนท์ จิมภากรณ์ *รัชช*)

สถาปนิก

(นางสาวประภากร นนทจันทร์) *พ*

วิศวกรโยธา

(นายอนันตชัย พิทักษ์ชัย) *อ*

หัวหน้าฝ่ายวิศวกรรม

(นายเจษฎา จ้างองอาจ) *เจ*

ผู้อำนวยการควบคุมงานก่อสร้าง

(นายวิศว์ ชัยรุ่งเรือง) *ว*

ผู้อำนวยการสำนักการช่าง

(นายพนตล ทวีทอง) *พ*

ปรัศนิตบชาด

(นายสุทธ บุษดิษฐ์ไธ) *ส*

นายเทศมนตรี

(นายวิชัย บรรดาศักดิ์) *ว*

ทะเบียนแบบเลขที่

กฉ. 10/2565 05 / 07 / 2564

แผ่นที่

19 19

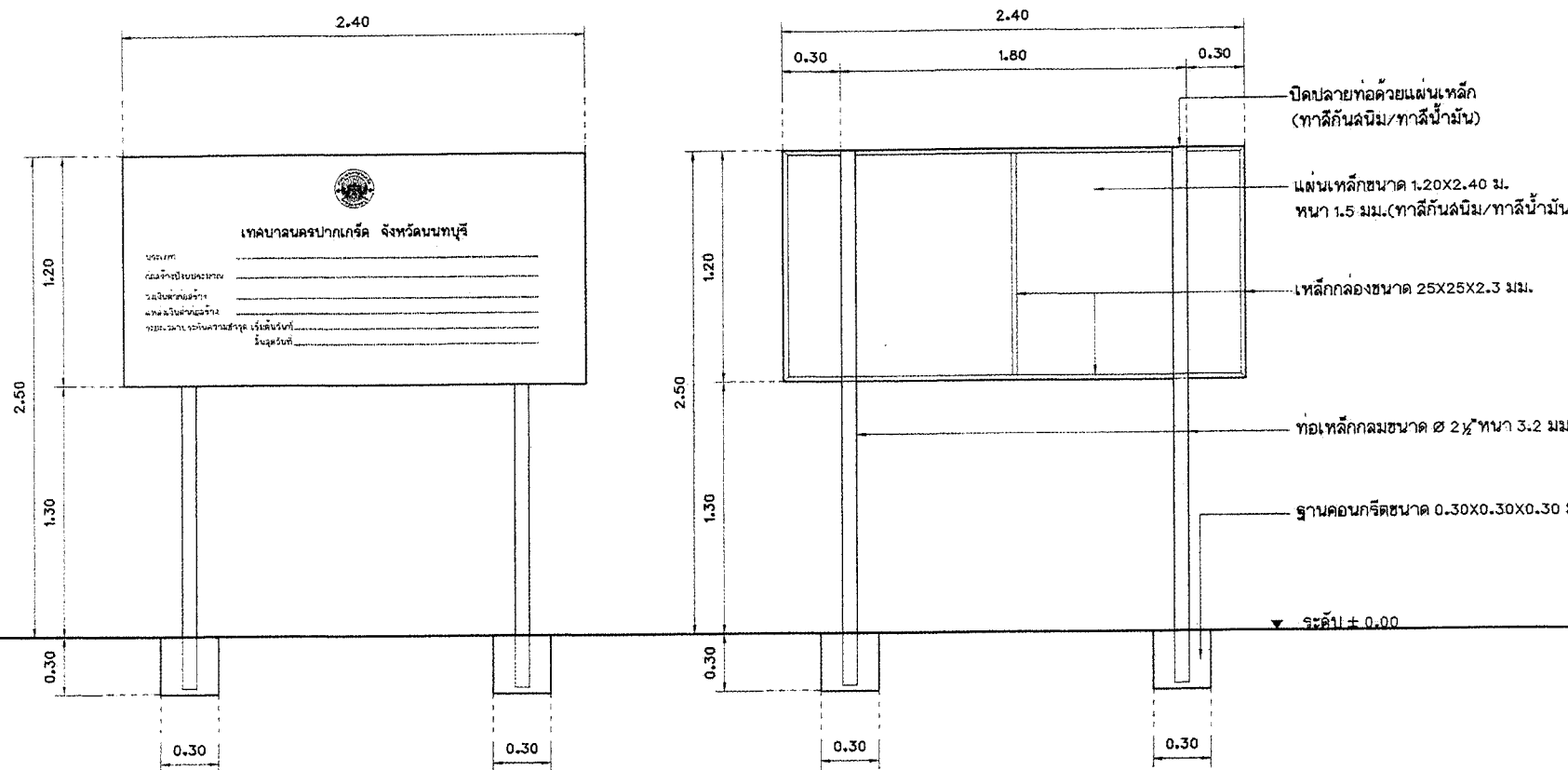

แบบป้ายโครงการ
มาตราส่วน 1:25

หมายเหตุ พื้นป้ายด้านหน้า - ด้านหลัง ทาสีกันสนิม/ทับหน้าด้วยสีน้ำมัน
ตัวอักษรขนาดสูงไม่น้อยกว่า 0.04 ม. ตระกูลขนาด ๒ 0.20 ม.