



บันทึกข้อความ

ส่วนราชการ งานพัสดุและทรัพย์สิน ฝ่ายพัสดุและทรัพย์สิน สำนักคลัง โทร.๓๑๘,๓๑๙

ที่ _____ /๒๕๖๗

วันที่ ๖ มีนาคม ๒๕๖๗

เรื่อง ขอรับฟังคำวิจารณ์จ้างก่อสร้างโครงการปรับปรุงสะพาน บริเวณทางเข้าหมู่บ้านประชานิเวศน์ ๒

เรียน ผู้อำนวยการสำนักคลัง | เรียน ปลัดเทศบาล

เรียน ผู้อำนวยการส่วนบริหารการคลัง

ด้วย ฝ่ายพัสดุและทรัพย์สิน ได้รายงานขอจ้างก่อสร้างโครงการปรับปรุงสะพาน บริเวณทางเข้าหมู่บ้านประชานิเวศน์ ๒ ระยะ ๓ ข้ามคลองบางตลาด ด้วยวิธีประกวดราคาอิเล็กทรอนิกส์ (e-bidding) ราคาในการจัดจ้าง ๕,๒๓๑,๘๕๔.๒๐ บาท (-ห้าล้านสองแสนสามหมื่นหนึ่งพันแปดร้อยห้าสิบลบาทยี่สิบสตางค์-) (งบประมาณ ๕,๒๐๐,๐๐๐.๐๐ บาท) ซึ่งได้รับอนุมัติให้จัดจ้างก่อสร้างโครงการปรับปรุงสะพาน บริเวณทางเข้าหมู่บ้านประชานิเวศน์ ๒ ระยะ ๓ ข้ามคลองบางตลาด ด้วยวิธีประกวดราคาอิเล็กทรอนิกส์ (e-bidding) เพื่อนำร่างประกาศจ้างและร่างเอกสารประกวดราคาฯ ไปเผยแพร่ให้สาธารณชนเสนอแนะ วิจารณ์ ผ่านทางเว็บไซต์ของเทศบาลนครปากเกร็ด, ปิดประกาศที่ตู้ประกาศของเทศบาลนครปากเกร็ดและเว็บไซต์ของกรมบัญชีกลาง แล้วนั้น

ฝ่ายพัสดุและทรัพย์สิน ขอนำร่างประกาศจ้างและร่างเอกสารประกวดราคาฯ ขึ้นเผยแพร่ทางเว็บไซต์ของเทศบาลนครปากเกร็ด, ปิดประกาศที่ตู้ประกาศของเทศบาลนครปากเกร็ด และเว็บไซต์ของกรมบัญชีกลาง เป็นเวลาติดต่อกันไม่น้อยกว่า ๓ วันทำการ ตั้งแต่วันที่ ๑๑ มีนาคม ๒๕๖๗ ถึงวันที่ ๑๔ มีนาคม ๒๕๖๗

จึงเรียนมาเพื่อโปรดพิจารณา

(นางสาวอรุณศรี วงหาร)

หัวหน้าฝ่ายพัสดุและทรัพย์สิน

ดำเนินการ

(นางสาวสุกัญญา พงษ์สุกิจวัฒน์)

ผู้อำนวยการส่วนบริหารการคลัง

- ๖ มี.ค. ๒๕๖๗

(นายวิชัย บรรดาศักดิ์)

นายกเทศมนตรีนครปากเกร็ด

(นายสุทร บุญศิริชูโต)

ปลัดเทศบาล

- ๗ มี.ค. ๒๕๖๗

(นางตลพร จินตามณี)

ผู้อำนวยการส่วนพัสดุและบริหารการแทน

ผู้อำนวยการสำนักคลัง

- ๖ มี.ค. ๒๕๖๗

(นางสาวสุกัญญา พงษ์สุกิจวัฒน์)

รองปลัดเทศบาล

- ๖ มี.ค. ๒๕๖๗



ประกาศเทศบาลนครปากเกร็ด

เรื่อง ประกวดราคาจ้างก่อสร้างโครงการปรับปรุงสะพาน บริเวณทางเข้าหมู่บ้านประชาชนิเวศน์ ๒ ระยะ ๓
ข้ามคลองบางตลาด ด้วยวิธีประกวดราคาอิเล็กทรอนิกส์ (e-bidding)

เทศบาลนครปากเกร็ด มีความประสงค์จะประกวดราคาจ้างก่อสร้างโครงการปรับปรุง
สะพาน บริเวณทางเข้าหมู่บ้านประชาชนิเวศน์ ๒ ระยะ ๓ ข้ามคลองบางตลาด ด้วยวิธีประกวดราคา
อิเล็กทรอนิกส์ (e-bidding) ราคากลางของงานจ้างก่อสร้าง ในการประกวดราคาครั้งนี้ เป็นเงินทั้งสิ้น
๕,๒๓๑,๘๕๔.๒๐ บาท (ห้าล้านสองแสนสามหมื่นหนึ่งพันแปดร้อยห้าสิบบาทยี่สิบสตางค์) (งบประมาณ
๕,๒๐๐,๐๐๐.๐๐ บาท)ตามรายการ ดังนี้

โดยปรับปรุงสะพาน บริเวณทางเข้าหมู่บ้านประชาชนิเวศน์ ๒ ระยะ ๓ ข้ามคลองบางตลาด
(สะพานที่ ๑) กว้างประมาณ ๑๒.๐๐ ม. ยาวประมาณ ๑๑.๐๐ ม. พื้นที่ประมาณ ๑๓๒.๐๐ ตร.ม. (สะพานที่
๒) กว้างประมาณ ๑๒.๐๐ ม. ยาวประมาณ ๘.๐๐ ม. พื้นที่ประมาณ ๙๖.๐๐ ตร.ม. พื้นที่รวมประมาณ
๒๒๘.๐๐ ตร.ม. พร้อมดาดคอนกรีตท้องคลอง ตามแบบรูปและรายการของเทศบาล

ผู้ยื่นข้อเสนอจะต้องมีคุณสมบัติ ดังต่อไปนี้

๑. มีความสามารถตามกฎหมาย

๒. ไม่เป็นบุคคลล้มละลาย

๓. ไม่อยู่ระหว่างเลิกกิจการ

๔. ไม่เป็นบุคคลซึ่งอยู่ระหว่างถูกระงับการยื่นข้อเสนอหรือทำสัญญากับหน่วยงานของรัฐไว้

ชั่วคราว เนื่องจากเป็นผู้ที่ไม่ผ่านเกณฑ์การประเมินผลการปฏิบัติงานของผู้ประกอบการตามระเบียบ ที่
รัฐมนตรีว่าการกระทรวงการคลังกำหนดตามที่ประกาศเผยแพร่ในระบบเครือข่ายสารสนเทศของกรมบัญชี
กลาง

๕. ไม่เป็นบุคคลซึ่งถูกระงับชื่อไว้ในบัญชีรายชื่อผู้ทำงานและได้แจ้งเวียนชื่อให้เป็นผู้ทำงาน
ของหน่วยงานของรัฐในระบบเครือข่ายสารสนเทศของกรมบัญชีกลาง ซึ่งรวมถึงนิติบุคคลที่ผู้ทำงานเป็นหุ้นส่วน
ผู้จัดการ กรรมการผู้จัดการ ผู้บริหาร ผู้มีอำนาจในการดำเนินงานในกิจการของนิติบุคคลนั้นด้วย

๖. มีคุณสมบัติและไม่มีลักษณะต้องห้ามตามที่คณะกรรมการนโยบายการจัดซื้อจัดจ้างและ

การบริหารพัสดุภาครัฐกำหนดในราชกิจจานุเบกษา

๗. เป็นนิติบุคคลผู้มีอาชีพรับจ้างงานที่ประกวดราคาอิเล็กทรอนิกส์ดังกล่าว

๘. ไม่เป็นผู้มีผลประโยชน์ร่วมกันกับผู้ยื่นข้อเสนอรายอื่นที่เข้ายื่นข้อเสนอให้แก่เทศบาลนครปากเกร็ด ณ วันประกาศประกวดราคาอิเล็กทรอนิกส์ หรือไม่เป็นผู้กระทำการอันเป็นการขัดขวางการแข่งขันราคาอย่างเป็นธรรม ในการประกวดราคาอิเล็กทรอนิกส์ครั้งนี้

๙. ไม่เป็นผู้ได้รับเอกสิทธิ์หรือความคุ้มกัน ซึ่งอาจปฏิเสธไม่ยอมขึ้นศาลไทย เว้นแต่รัฐบาลของผู้ยื่นข้อเสนอได้มีคำสั่งสละเอกสิทธิ์และความคุ้มกันเช่นนั้น

๑๐. เป็นผู้ประกอบการที่ขึ้นทะเบียนงานก่อสร้างสาขางานก่อสร้างสะพาน ไม่น้อยกว่าชั้น ๕ ประเภททั่วไป ไว้กับกรมบัญชีกลาง

๑๑. ผู้ยื่นข้อเสนอต้องมีผลงานก่อสร้างประเภทเดียวกันกับผลงานที่ประกวดราคาจ้างก่อสร้าง และต้องเป็นงานของผู้รับจ้างในสัญญาเดียว ในวงเงินไม่น้อยกว่า ๒,๖๐๐,๐๐๐.๐๐ บาท (สองล้านหกแสนบาทถ้วน) และเป็นผลงานที่เป็นคู่สัญญาโดยตรงกับหน่วยงานของรัฐ หรือหน่วยงานเอกชนที่ เทศบาลนครปากเกร็ด เชื้อถือ

๑๒. ผู้ยื่นข้อเสนอที่ยื่นข้อเสนอในรูปแบบของ "กิจการร่วมค้า" ต้องมีคุณสมบัติดังนี้
กรณีที่ข้อตกลงระหว่างผู้เข้าร่วมค้ากำหนดให้ผู้เข้าร่วมค้ารายใดรายหนึ่งเป็นผู้เข้าร่วมค้าหลัก ข้อตกลงระหว่างผู้เข้าร่วมค้าจะต้องมีการกำหนดสัดส่วนหน้าที่และความรับผิดชอบในปริมาณงาน สิ่งของ หรือมูลค่าตามสัญญาของผู้เข้าร่วมค้าหลักมากกว่าผู้เข้าร่วมค้ารายอื่นทุกราย

กรณีที่ข้อตกลงระหว่างผู้เข้าร่วมค้ากำหนดให้ผู้เข้าร่วมค้ารายใดรายหนึ่งเป็นผู้เข้าร่วมค้าหลัก กิจการร่วมค่านั้นต้องใช้ผลงานของผู้เข้าร่วมค้าหลักรายเดียวเป็นผลงานของกิจการร่วมค้าที่ยื่นข้อเสนอ

สำหรับข้อตกลงระหว่างผู้เข้าร่วมค้าที่ไม่ได้กำหนดให้ผู้เข้าร่วมค้ารายใดเป็นผู้เข้าร่วมค้าหลัก ผู้เข้าร่วมค้าทุกรายจะต้องมีคุณสมบัติครบถ้วนตามเงื่อนไขที่กำหนดไว้ในเอกสารเชิญชวน หรือหนังสือเชิญชวน

กรณีที่ข้อตกลงระหว่างผู้เข้าร่วมค้า กำหนดให้ผู้เข้าร่วมค้ารายใดรายหนึ่งเป็นผู้เข้าร่วมค้าหลัก ผู้เข้าร่วมค้าหลักจะต้องเป็นผู้ประกอบการที่ขึ้นทะเบียนงานก่อสร้างสาขางานก่อสร้างสะพาน ไม่น้อยกว่าชั้น ๕ ประเภททั่วไป ไว้กับกรมบัญชีกลาง

ในส่วนของผู้เข้าร่วมค้าที่ไม่ใช่ผู้เข้าร่วมค้าหลักจะเป็นผู้ประกอบการที่ขึ้นทะเบียนในสาขางานก่อสร้างไว้กับกรมบัญชีกลางหรือไม่ก็ได้

สำหรับข้อตกลงระหว่างผู้เข้าร่วมค้า ที่ไม่ได้กำหนดให้ผู้เข้าร่วมค้ารายใดเป็นผู้เข้าร่วมค้าหลัก ผู้เข้าร่วมค้าทุกรายจะต้องมีคุณสมบัติครบถ้วนตามเงื่อนไขที่กำหนดไว้ในเอกสารเชิญชวน หรือหนังสือเชิญชวน

กรณีที่ข้อตกลงระหว่างผู้เข้าร่วมค้ากำหนดให้มีการมอบหมายผู้เข้าร่วมค้ารายใดรายหนึ่งเป็นผู้ยื่นข้อเสนอ ในนามกิจการร่วมค้า การยื่นข้อเสนอดังกล่าวไม่ต้องมีหนังสือมอบอำนาจ

สำหรับข้อตกลงระหว่างผู้เข้าร่วมค้าที่ไม่ได้กำหนดให้ผู้เข้าร่วมค้ารายใดเป็นผู้ยื่นข้อเสนอผู้เข้าร่วมค้าทุกรายจะต้องลงลายมือชื่อในหนังสือมอบอำนาจให้ผู้เข้าร่วมค้ารายใดรายหนึ่งเป็นผู้ยื่นข้อเสนอในนามกิจการร่วมค้า

๑๓. ผู้ยื่นข้อเสนอต้องลงทะเบียนที่มีข้อมูลถูกต้องครบถ้วนในระบบจัดซื้อจัดจ้างภาครัฐด้วยอิเล็กทรอนิกส์ (Electronic Government Procurement : e-GP) ของกรมบัญชีกลาง

ผู้ยื่นข้อเสนอต้องยื่นข้อเสนอและเสนอราคาทางระบบจัดซื้อจัดจ้างภาครัฐด้วยอิเล็กทรอนิกส์ ในวันที่ ระหว่างเวลา น. ถึง น.

ผู้สนใจสามารถขอรับเอกสารประกวดราคาอิเล็กทรอนิกส์ โดยดาวน์โหลดเอกสารทางระบบจัดซื้อจัดจ้างภาครัฐด้วยอิเล็กทรอนิกส์ หัวข้อ ค้นหาประกาศจัดซื้อจัดจ้างได้ตั้งแต่วันที่ประกาศจนถึงวันเสนอราคา

ผู้ยื่นข้อเสนอสามารถจัดเตรียมเอกสารข้อเสนอได้ตั้งแต่วันที่ประกาศจนถึงวันเสนอราคา

ผู้สนใจสามารถดูรายละเอียดได้ที่เว็บไซต์ www.pakkretcity.go.th หรือ www.gprocurement.go.th

หรือสอบถามทางโทรศัพท์หมายเลข ๐-๒๙๖๐-๔๗๐๔ ต่อ ๓๑๘,๓๑๙ ในวันและเวลาราชการ

ประกาศ ณ วันที่ มีนาคม พ.ศ. ๒๕๖๗



(นายวิชัย บรรดาศักดิ์)

นายกเทศมนตรีนครปากเกร็ด



เอกสารประกวดราคาจ้างก่อสร้างด้วยการประกวดราคาอิเล็กทรอนิกส์ (e-bidding)

เลขที่

ประกวดราคาจ้างก่อสร้างโครงการปรับปรุงสะพาน บริเวณทางเข้าหมู่บ้านประชาชนิเวณ ๒ ระยะ ๓ ข้ามคลองบางตลาด ด้วยวิธีประกวดราคาอิเล็กทรอนิกส์ (e-bidding)

ตามประกาศ เทศบาลนครปากเกร็ด

ลงวันที่ มีนาคม ๒๕๖๗

เทศบาลนครปากเกร็ด ซึ่งต่อไปนี้เรียกว่า "เทศบาล" มีความประสงค์จะ ประกวดราคาจ้างก่อสร้างโครงการปรับปรุงสะพาน บริเวณทางเข้าหมู่บ้านประชาชนิเวณ ๒ ระยะ ๓ ข้ามคลองบางตลาด ด้วยวิธีประกวดราคาอิเล็กทรอนิกส์ (e-bidding) โดยปรับปรุงสะพาน บริเวณทางเข้าหมู่บ้านประชาชนิเวณ ๒ ระยะ ๓ ข้ามคลองบางตลาด (สะพานที่ ๑) กว้างประมาณ ๑๒.๐๐ ม. ยาวประมาณ ๑๑.๐๐ ม. พื้นที่ประมาณ ๑๓๒.๐๐ ตร.ม. (สะพานที่ ๒) กว้างประมาณ ๑๒.๐๐ ม. ยาวประมาณ ๘.๐๐ ม. พื้นที่ประมาณ ๙๖.๐๐ ตร.ม. พื้นที่รวมประมาณ ๒๒๘.๐๐ ตร.ม. พร้อมตาดคอนกรีตท้องคลอง ตามแบบรูปและรายการของเทศบาล โดยมีข้อแนะนำและข้อกำหนดดังต่อไปนี้

๑. เอกสารแนบท้ายเอกสารประกวดราคาอิเล็กทรอนิกส์

๑.๑ ร่างรายละเอียดขอบเขตของงานทั้งโครงการ (Terms of Reference : TOR)

๑.๒ แบบใบเสนอราคาที่กำหนดไว้ในระบบจัดซื้อจัดจ้างภาครัฐด้วยอิเล็กทรอนิกส์

๑.๓ แบบสัญญาจ้างก่อสร้าง

๑.๔ แบบหนังสือค้ำประกัน

(๑) หลักประกันการเสนอราคา

(๒) หลักประกันสัญญา

๑.๕ สูตรการปรับราคา

$$K๑ = ๐.๒๕ + ๐.๑๕ \text{ It/Io} + ๐.๑๐ \text{ Ct/Co} + ๐.๔๐ \text{ Mt/Mo} + ๐.๑๐ \text{ St/So}$$

(งานอาคาร)

$$K๒.๑ = ๐.๓๐ + ๐.๑๐ \text{ It/Io} + ๐.๔๐ \text{ Et/Eo} + ๐.๒๐ \text{ Ft/Fo}$$

(งานดิน)

$$K๓.๑ = ๐.๓๐ + ๐.๔๐ \text{ At/Ao} + ๐.๒๐ \text{ Et/Eo} + ๐.๑๐ \text{ Ft/Fo}$$

(งานผิวทาง PRIME COAT , TACK COAT , SEAL COAT)

$$K๓.๓ = ๐.๓๐ + ๐.๑๐ \text{ Mt/Mo} + ๐.๔๐ \text{ At/Ao} + ๐.๑๐ \text{ Et/Eo} + ๐.๑๐$$

(งานผิวถนน ASPHALTIC CONCRETE , PENETRATION MACADAM)

$$K_{3.4} = 0.30 + 0.10 \text{ It/Io} + 0.35 \text{ Ct/Co} + 0.10 \text{ Mt/Mo} + 0.15 \text{ St/So}$$

(งานผิวถนนคอนกรีตเสริมเหล็ก)

$$K_{3.6} = 0.30 + 0.10 \text{ It/Io} + 0.15 \text{ Ct/Co} + 0.20 \text{ Mt/Mo} + 0.25 \text{ St/So}$$

(งานโครงสร้างคอนกรีตเสริมเหล็กและงานเชื่อมกันตลิ่ง)

๑.๖ บทนิยาม

(๑) ผู้ที่มีผลประโยชน์ร่วมกัน

(๒) การขัดขวางการแข่งขันอย่างเป็นธรรม

๑.๗ แบบบัญชีเอกสารที่กำหนดไว้ในระบบจัดซื้อจัดจ้างภาครัฐด้วยอิเล็กทรอนิกส์

(๑) บัญชีเอกสารส่วนที่ ๑

(๒) บัญชีเอกสารส่วนที่ ๒

๑.๘ แผนการใช้วัสดุที่ผลิตภายในประเทศและแผนการใช้เหล็กที่ผลิตภายในประเทศ

๑.๙ แผนการทำงาน

๑.๑๐ เอกสารแนบประกาศประกวดราคาจ้าง จำนวน -๘- หน้า

๑.๑๑ ตารางแสดงวงเงินงบประมาณที่ได้รับจัดสรรและราคากลางในงานจ้าง

ก่อสร้าง จำนวน -๑- หน้า

๒. คุณสมบัติของผู้ยื่นข้อเสนอ

๒.๑ มีความสามารถตามกฎหมาย

๒.๒ ไม่เป็นบุคคลล้มละลาย

๒.๓ ไม่อยู่ระหว่างเลิกกิจการ

๒.๔ ไม่เป็นบุคคลซึ่งอยู่ระหว่างถูกระงับการยื่นข้อเสนอหรือทำสัญญากับหน่วยงาน

ของรัฐไว้ชั่วคราว เนื่องจากเป็นผู้ที่ไม่ผ่านเกณฑ์การประเมินผลการปฏิบัติงานของผู้ประกอบการตามระเบียบที่รัฐมนตรีว่าการกระทรวงการคลังกำหนดตามที่ประกาศเผยแพร่ในระบบเครือข่ายสารสนเทศของกรมบัญชีกลาง

๒.๕ ไม่เป็นบุคคลซึ่งถูกระงับชื่อไว้ในบัญชีรายชื่อผู้ทำงานและได้แจ้งเวียนชื่อให้เป็นผู้ทำงานของหน่วยงานของรัฐในระบบเครือข่ายสารสนเทศของกรมบัญชีกลาง ซึ่งรวมถึงนิติบุคคลที่ผู้ทำงานเป็นหุ้นส่วนผู้จัดการ กรรมการผู้จัดการ ผู้บริหาร ผู้มีอำนาจในการดำเนินงานในกิจการของนิติบุคคลนั้นด้วย

๒.๖ มีคุณสมบัติและไม่มีลักษณะต้องห้ามตามที่คณะกรรมการนโยบายการจัดซื้อจัดจ้าง และการบริหารพัสดุภาครัฐกำหนดในราชกิจจานุเบกษา

๒.๗ เป็นนิติบุคคลผู้มีอาชีพรับจ้างงานที่ประกวดราคาอิเล็กทรอนิกส์ดังกล่าว

๒.๘ ไม่เป็นผู้มีผลประโยชน์ร่วมกันกับผู้ยื่นข้อเสนอรายอื่นที่เข้ายื่นข้อเสนอให้แก่เทศบาล ณ วันประกาศประกวดราคาอิเล็กทรอนิกส์ หรือไม่เป็นผู้กระทำการอันเป็นการขัดขวาง การแข่งขัน

อย่างเป็นทางการในการประกวดราคาอิเล็กทรอนิกส์ครั้งนี้

๒.๙ ไม่เป็นผู้ได้รับเอกสิทธิ์หรือความคุ้มกัน ซึ่งอาจปฏิเสธไม่ยอมขึ้นศาลไทย เว้นแต่รัฐบาล ของผู้ยื่นข้อเสนอได้มีคำสั่งให้สละเอกสิทธิ์และความคุ้มกันเช่นนั้น

๒.๑๐ เป็นผู้ประกอบการที่ขึ้นทะเบียนงานก่อสร้างสาขางานก่อสร้างสะพาน ไม่น้อยกว่าชั้น ๕ ประเภททั่วไป ไว้กับกรมบัญชีกลาง

๒.๑๑ ผู้ยื่นข้อเสนอต้องมีผลงานก่อสร้างประเภทเดียวกันกับผลงานที่ประกวดราคาจ้างก่อสร้าง และต้องเป็นงานของผู้รับจ้างในสัญญาเดียว ในวงเงินไม่น้อยกว่า ๒,๖๐๐,๐๐๐.๐๐ บาท (สองล้านหกแสนบาทถ้วน) และเป็นผลงานที่เป็นคู่สัญญาโดยตรงกับหน่วยงานของรัฐ หรือหน่วยงานเอกชนที่ เทศบาล นครปากเกร็ด เชื้อถื้อ

๒.๑๒ กิจการร่วมค้าที่ยื่นข้อเสนอในรูปแบบของ "กิจการร่วมค้า" ต้องมีคุณสมบัติดังนี้ กรณีที่ข้อตกลงระหว่างผู้เข้าร่วมค้ากำหนดให้ผู้เข้าร่วมค้ารายใดรายหนึ่งเป็นผู้เข้าร่วมค้าหลัก ข้อตกลงระหว่างผู้เข้าร่วมค้าจะต้องมีการกำหนดสัดส่วนหน้าที่และความรับผิดชอบในปริมาณงาน สิ่งของหรือมูลค่าตามสัญญาของผู้เข้าร่วมค้าหลักมากกว่าผู้เข้าร่วมค้ารายอื่นทุกราย

กรณีที่ข้อตกลงระหว่างผู้เข้าร่วมค้ากำหนดให้ผู้เข้าร่วมค้ารายใดรายหนึ่งเป็นผู้เข้าร่วมค้าหลัก กิจการร่วมค่านั้นต้องใช้ผลงานของผู้เข้าร่วมค้าหลักรายเดียวเป็นผลงานของกิจการร่วมค้าที่ยื่นข้อเสนอ

สำหรับข้อตกลงระหว่างผู้เข้าร่วมค้าที่ไม่ได้กำหนดให้ผู้เข้าร่วมค้ารายใดเป็นผู้เข้าร่วมค้าหลัก ผู้เข้าร่วมค้าทุกรายจะต้องมีคุณสมบัติครบถ้วนตามเงื่อนไขที่กำหนดไว้ในเอกสารเชิญชวน หรือหนังสือเชิญชวน

กรณีที่ข้อตกลงระหว่างผู้เข้าร่วมค้า กำหนดให้ผู้เข้าร่วมค้ารายใดรายหนึ่งเป็นผู้เข้าร่วมค้าหลัก ผู้เข้าร่วมค้าหลักจะต้องเป็นผู้ประกอบการที่ขึ้นทะเบียนงานก่อสร้างสาขางานก่อสร้างสะพาน ไม่น้อยกว่าชั้น ๕ ประเภททั่วไป ไว้กับกรมบัญชีกลาง

ในส่วนของผู้เข้าร่วมค้าที่ไม่ใช่ผู้เข้าร่วมค้าหลักจะเป็นผู้ประกอบการที่ขึ้นทะเบียนในสาขางานก่อสร้างไว้กับกรมบัญชีกลางหรือไม่ก็ได้

สำหรับข้อตกลงระหว่างผู้เข้าร่วมค้า ที่ไม่ได้กำหนดให้ผู้เข้าร่วมค้ารายใดเป็นผู้เข้าร่วมค้าหลัก ผู้เข้าร่วมค้าทุกรายจะต้องมีคุณสมบัติครบถ้วนตามเงื่อนไขที่กำหนดไว้ในเอกสารเชิญชวน หรือหนังสือเชิญชวน

กรณีที่ข้อตกลงระหว่างผู้เข้าร่วมค้ากำหนดให้มีการมอบหมายผู้เข้าร่วมค้ารายใดรายหนึ่งเป็นผู้ยื่นข้อเสนอ ในนามกิจการร่วมค้า การยื่นข้อเสนอดังกล่าวไม่ต้องมีหนังสือมอบอำนาจ

สำหรับข้อตกลงระหว่างผู้เข้าร่วมค้าที่ไม่ได้กำหนดให้ผู้เข้าร่วมค้ารายใดเป็นผู้ยื่นข้อเสนอ ผู้เข้าร่วมค้าทุกรายจะต้องลงลายมือชื่อในหนังสือมอบอำนาจให้ผู้เข้าร่วมค้ารายใดรายหนึ่งเป็นผู้ยื่นข้อเสนอ ในนามกิจการร่วมค้า

๒.๑๓ ผู้ยื่นข้อเสนอต้องลงทะเบียนที่มีข้อมูลถูกต้องครบถ้วนในระบบจัดซื้อจัดจ้างภาค

รัฐด้วย อิเล็กทรอนิกส์ (Electronic Government Procurement : e-GP) ของกรมบัญชีกลาง

๓. หลักฐานการยื่นข้อเสนอ

ผู้ยื่นข้อเสนอจะต้องเสนอเอกสารหลักฐานยื่นมาพร้อมกับการเสนอราคาทางระบบจัดซื้อจัดจ้างภาครัฐด้วยอิเล็กทรอนิกส์ โดยแยกเป็น ๒ ส่วน คือ

๓.๑ ส่วนที่ ๑ อย่างน้อยต้องมีเอกสารดังต่อไปนี้

- (๑) ในกรณีผู้ยื่นข้อเสนอเป็นนิติบุคคล
 - (ก) ห้างหุ้นส่วนสามัญหรือห้างหุ้นส่วนจำกัด ให้ยื่นสำเนาหนังสือรับรองการจดทะเบียนนิติบุคคล บัญชีรายชื่อหุ้นส่วนผู้จัดการ ผู้มีอำนาจควบคุม (ถ้ามี)
 - (ข) บริษัทจำกัดหรือบริษัทมหาชนจำกัด ให้ยื่นสำเนาหนังสือรับรองการจดทะเบียนนิติบุคคล หนังสือบริคณห์สนธิ บัญชีรายชื่อกรรมการผู้จัดการ ผู้มีอำนาจควบคุม (ถ้ามี) และบัญชีผู้ถือหุ้นรายใหญ่ (ถ้ามี)
 - (๒) ในกรณีผู้ยื่นข้อเสนอเป็นบุคคลธรรมดาหรือคณะบุคคลที่มีใช้นิติบุคคล ให้ยื่นสำเนาบัตรประจำตัวประชาชนของผู้ยื่น ข้อเสนอข้อตกลงที่แสดงถึงการเข้าเป็นหุ้นส่วน (ถ้ามี) สำเนาบัตรประจำตัวประชาชนของผู้เป็นหุ้นส่วน หรือสำเนาหนังสือเดินทางของผู้เป็นหุ้นส่วนที่ได้ถือสัญชาติไทย
 - (๓) ในกรณีผู้ยื่นข้อเสนอเป็นผู้ยื่นข้อเสนอร่วมกันในฐานะเป็นผู้ร่วมค้า ให้ยื่นสำเนาสัญญาของการเข้าร่วมค้า และเอกสารตามที่ระบุไว้ใน (๑) หรือ (๒) ของผู้ร่วมค้า แล้วแต่กรณี
 - (๔) ผู้ยื่นข้อเสนอต้องแสดงหลักฐานเกี่ยวกับมูลค่าสุทธิของกิจการ ดังนี้
 - (๔.๑) ในกรณีผู้ยื่นข้อเสนอเป็นนิติบุคคล ให้ยื่นงบแสดงฐานะการเงินที่มี การรับรองแล้ว ๑ ปีสุดท้ายก่อนวันยื่นข้อเสนอ โดยให้ยื่นขณะเข้าเสนอราคา
 - (๔.๒) ในกรณีผู้ยื่นข้อเสนอเป็นบุคคลธรรมดา ให้ยื่นหนังสือรับรองบัญชีเงินฝาก ไม่เกิน ๙๐ วัน ก่อนวันยื่นข้อเสนอ โดยให้ยื่นขณะเข้าเสนอราคา และจะต้องแสดงหนังสือรับรองบัญชีเงินฝากที่มีมูลค่าดังกล่าวอีกครั้งหนึ่งในวันลงนามในสัญญา
 - (๔.๓) กรณีที่ผู้ยื่นข้อเสนอไม่มีมูลค่าสุทธิของกิจการและทุนจดทะเบียน หรือมีแต่ไม่เพียงพอที่จะเข้ายื่นข้อเสนอ ให้ยื่นสำเนาหนังสือรับรองวงเงินสินเชื่อ (สินเชื่อที่ธนาคารภายในประเทศหรือบริษัทเงินทุนหรือบริษัทเงินทุนหลักทรัพย์ที่ได้รับอนุญาตให้ประกอบกิจการเงินทุนเพื่อการพาณิชย์และประกอบธุรกิจค้าประกัน ตามประกาศของธนาคารแห่งประเทศไทย ตามรายชื่อบริษัทเงินทุนที่ธนาคารแห่งประเทศไทยแจ้งเวียนให้ทราบ โดยพิจารณาจากยอดเงินรวมของวงเงินสินเชื่อที่สำนักงานใหญ่รับรองหรือที่สำนักงานสาขารับรอง (กรณีได้รับมอบอำนาจจากสำนักงานใหญ่) ซึ่งออกให้แก่ผู้ยื่นข้อเสนอ นับถึงวันยื่นข้อเสนอไม่เกิน ๙๐ วัน)
 - (๕) ใบสำคัญแสดงการจดทะเบียนห้างหุ้นส่วนบริษัท
 - (๖) บัญชีเอกสารส่วนที่ ๑ ทั้งหมดที่ได้ยื่นพร้อมกับการเสนอราคาทางระบบจัดซื้อจัดจ้างภาครัฐด้วยอิเล็กทรอนิกส์ ตามแบบในข้อ ๑.๗ (๑) โดยไม่ต้องแนบในรูปแบบ PDF File (Portable Document Format)

ทั้งนี้ เมื่อผู้ยื่นข้อเสนอดำเนินการแนบไฟล์เอกสารตามบัญชีเอกสารส่วนที่ ๑ ครบถ้วน ถูกต้องแล้ว ระบบจัดซื้อจัดจ้างภาครัฐด้วยอิเล็กทรอนิกส์จะสร้างบัญชีเอกสารส่วนที่ ๑ ตามแบบในข้อ ๑.๗ (๑) ให้โดยผู้ยื่นข้อเสนอไม่ต้องแนบบัญชีเอกสารส่วนที่ ๑ ดังกล่าวในรูปแบบ PDF File (Portable Document Format)

๓.๒ ส่วนที่ ๒ อย่างน้อยต้องมีเอกสารดังต่อไปนี้

- (๑) ในกรณีที่ผู้ยื่นข้อเสนอมอบอำนาจให้บุคคลอื่นกระทำการแทนให้แนบหนังสือมอบอำนาจซึ่งติดอากรแสตมป์ตามกฎหมาย โดยมีหลักฐานแสดงตัวตนของผู้มอบอำนาจและผู้รับมอบอำนาจ ทั้งนี้หากผู้รับมอบอำนาจเป็นบุคคลธรรมดาต้องเป็นผู้ที่บรรลุนิติภาวะตามกฎหมายแล้วเท่านั้น
- (๒) หลักประกันการเสนอราคา ตามข้อ ๕
- (๓) สำเนาหนังสือรับรองผลงานก่อสร้าง
- (๔) สำเนาหลักฐานการขึ้นทะเบียนงานก่อสร้าง สาขางานก่อสร้างสะพาน ไม่น้อยกว่าชั้น ๕ ประเภททั่วไป ไว้กับกรมบัญชีกลาง
- (๕) สำเนาใบขึ้นทะเบียนผู้ประกอบการวิสาหกิจขนาดกลางและขนาดย่อม (SMEs) (ถ้ามี)
- (๖) บัญชีเอกสารส่วนที่ ๒ ทั้งหมดที่ได้ยื่นพร้อมกับการเสนอราคาทางระบบจัดซื้อจัดจ้างภาครัฐด้วยอิเล็กทรอนิกส์ตามแบบในข้อ ๑.๗ (๒) โดยไม่ต้องแนบในรูปแบบ PDF File (Portable Document Format)

ทั้งนี้ เมื่อผู้ยื่นข้อเสนอดำเนินการแนบไฟล์เอกสารตามบัญชีเอกสารส่วนที่ ๒ ครบถ้วน ถูกต้องแล้ว ระบบจัดซื้อจัดจ้างภาครัฐด้วยอิเล็กทรอนิกส์จะสร้างบัญชีเอกสารส่วนที่ ๒ ตามแบบในข้อ ๑.๗ (๒) ให้โดยผู้ยื่นข้อเสนอไม่ต้องแนบบัญชีเอกสารส่วนที่ ๒ ดังกล่าวในรูปแบบ PDF File (Portable Document Format)

(๗) เอกสารตามที่กำหนดใน เอกสารขอบเขตงาน (TOR: Terms Of Reference) โครงการปรับปรุงสะพาน บริเวณทางเข้าหมู่บ้านประชาณีเวศน์ ๒ ระยะ ๓ ข้ามคลองบางตลาด

๔. การเสนอราคา

๔.๑ ผู้ยื่นข้อเสนอต้องยื่นข้อเสนอ และเสนอราคาทางระบบจัดซื้อจัดจ้างภาครัฐด้วยอิเล็กทรอนิกส์ตามที่กำหนดไว้ในเอกสารประกวดราคาอิเล็กทรอนิกส์นี้ โดยไม่มีเงื่อนไขใดๆ ทั้งสิ้น และจะต้องกรอกข้อความให้ถูกต้องครบถ้วน พร้อมทั้งหลักฐานแสดงตัวตนและทำการยืนยันตัวตนของผู้ยื่นข้อเสนอ โดยไม่ต้องแนบบใบเสนอราคาในรูปแบบ PDF File (Portable Document Format)

๔.๒ ให้ผู้ยื่นข้อเสนอกรอกรายละเอียดการเสนอราคาในใบเสนอราคาตามแนบเอกสารประกวดราคาจ้างก่อสร้างด้วยวิธีประกวดราคาอิเล็กทรอนิกส์ (e-bidding) ข้อ ๑.๒ ให้ครบถ้วน โดยไม่ต้องยื่น ใบแจ้งปริมาณงานและราคาและใบบัญชีรายการก่อสร้าง ในรูปแบบ PDF File (Portable Document Format)

ในการเสนอราคาให้เสนอราคาเป็นเงินบาทและเสนอราคาได้เพียงครั้งเดียวและ

ราคาเดียว โดยเสนอราคารวม หรือราคาต่อหน่วย หรือราคาต่อรายการ ตามเงื่อนไขที่ระบุไว้ท้ายใบเสนอราคา ให้ถูกต้อง ทั้งนี้ ราคารวมที่เสนอจะต้องตรงกันทั้งตัวเลขและตัวหนังสือ ถ้าตัวเลขและตัวหนังสือไม่ตรงกัน ให้ถือตัวหนังสือเป็นสำคัญ โดยคิดราคารวมทั้งสิ้นซึ่งรวมค่าภาษีมูลค่าเพิ่ม ภาษีอากรอื่น และค่าใช้จ่ายที่ส่งไปแล้ว

ราคาที่เสนอจะต้องเสนอกำหนดยื่นราคาไม่น้อยกว่า ๒๗๐ วัน ตั้งแต่วันเสนอราคาโดยภายในกำหนดยื่นราคา ผู้ยื่นข้อเสนอต้องรับผิดชอบราคาที่ตนได้เสนอไว้และจะถอนการเสนอราคา มิได้

๔.๓ ผู้ยื่นข้อเสนอจะต้องเสนอกำหนดเวลาดำเนินการก่อสร้างแล้วเสร็จไม่เกิน ๒๗๐ วัน นับถัดจากวันลงนามในสัญญาจ้าง หรือวันที่ได้รับหนังสือแจ้งจาก เทศบาล ให้เริ่มทำงาน

๔.๔ ก่อนเสนอราคา ผู้ยื่นข้อเสนอควรตรวจสอบร่างสัญญา ร่างรายละเอียดขอบเขตของงานทั้งโครงการ (Terms of Reference : TOR) ให้ถี่ถ้วนและเข้าใจเอกสารประกวดราคาจ้างอิเล็กทรอนิกส์ทั้งหมดเสียก่อนที่จะตกลงยื่นข้อเสนอตามเงื่อนไขในเอกสารประกวดราคาจ้างอิเล็กทรอนิกส์

๔.๕ ผู้ยื่นข้อเสนอจะต้องยื่นข้อเสนอและเสนอราคาทางระบบจัดซื้อจัดจ้างภาครัฐด้วย อิเล็กทรอนิกส์ในวันที่ ระหว่างเวลา น. ถึง น. และเวลาในการเสนอราคาให้ถือตามเวลาของระบบจัดซื้อจัดจ้างภาครัฐด้วยอิเล็กทรอนิกส์เป็นเกณฑ์

เมื่อพ้นกำหนดเวลายื่นข้อเสนอและเสนอราคาแล้ว จะไม่รับเอกสารการยื่นข้อเสนอ และการเสนอราคาใดๆ โดยเด็ดขาด

๔.๖ ผู้ยื่นข้อเสนอต้องจัดทำเอกสารสำหรับการใช้ในการเสนอราคาในรูปแบบไฟล์เอกสาร ประเภท PDF File (Portable Document Format) โดยผู้ยื่นข้อเสนอต้องเป็นผู้รับผิดชอบตรวจสอบความครบถ้วน ถูกต้อง และชัดเจนของเอกสาร PDF File ก่อนที่จะยืนยันการเสนอราคา แล้วจึงส่งข้อมูล (Upload) เพื่อเป็นการเสนอราคาให้แก่เทศบาล ผ่านทางระบบจัดซื้อจัดจ้างภาครัฐด้วยอิเล็กทรอนิกส์

๔.๗ คณะกรรมการพิจารณาผลการประกวดราคาอิเล็กทรอนิกส์จะดำเนินการตรวจสอบ คุณสมบัติของผู้ยื่นข้อเสนอแต่ละรายว่า เป็นผู้ยื่นข้อเสนอที่มีผลประโยชน์ร่วมกันกับผู้ยื่นเสนอรายอื่นตามข้อ ๑.๖ (๑) หรือไม่ หากปรากฏว่าผู้ยื่นข้อเสนอรายใดเป็นผู้ยื่นข้อเสนอที่มีผลประโยชน์ร่วมกันกับผู้ยื่นข้อเสนอรายอื่น คณะกรรมการฯ จะตัดรายชื่อผู้ยื่นเสนอราคาที่มีผลประโยชน์ร่วมกันนั้นออกจากการเป็นผู้ยื่นข้อเสนอ

หากปรากฏต่อคณะกรรมการพิจารณาผลการประกวดราคาอิเล็กทรอนิกส์ว่า ก่อนหรือในขณะที่มีการพิจารณาข้อเสนอ มีผู้ยื่นเสนอรายใดกระทำการอันเป็นการขัดขวางการแข่งขันอย่างเป็นธรรมตาม ข้อ ๑.๖ (๒) และคณะกรรมการฯ เชื่อว่ามีการกระทำความผิดอันเป็นการขัดขวางการแข่งขันอย่างเป็นธรรม คณะกรรมการฯ จะตัดรายชื่อผู้ยื่นเสนอรายนั้นออกจากการเป็นผู้ยื่นข้อเสนอ และเทศบาล จะพิจารณาลงโทษผู้ยื่นเสนอดังกล่าวเป็นผู้ทำงาน เว้นแต่ เทศบาล จะพิจารณาเห็นว่า ผู้ยื่นเสนอรายนั้น มิใช่เป็นผู้ริเริ่มให้มีการกระทำความผิดดังกล่าวและได้ให้ความร่วมมือเป็นประโยชน์ต่อการพิจารณาของเทศบาล

๔.๘ ผู้ยื่นข้อเสนอจะต้องปฏิบัติ ดังนี้

- (๑) ปฏิบัติตามเงื่อนไขที่ระบุไว้ในเอกสารประกวดราคาอิเล็กทรอนิกส์
- (๒) ราคาที่เสนอจะต้องเป็นราคาที่รวมภาษีมูลค่าเพิ่ม และภาษีอื่นๆ (ถ้ามี) รวมค่าใช้จ่ายที่ส่งไปเรียบร้อยแล้ว
- (๓) ผู้ยื่นข้อเสนอจะต้องลงทะเบียนเพื่อเข้าสู่กระบวนการเสนอราคา ตามวัน เวลา ที่กำหนด
- (๔) ผู้ยื่นข้อเสนอจะถอนการเสนอราคาที่ไม่ได้
- (๕) ผู้ยื่นข้อเสนอต้องศึกษาและทำความเข้าใจในระบบและวิธีการเสนอราคา

ด้วยวิธีประกวดราคาอิเล็กทรอนิกส์ ของกรมบัญชีกลางที่แสดงไว้ในเว็บไซต์ www.gprocurement.go.th

๔.๙ ผู้ยื่นข้อเสนอต้องจัดทำแผนการทำงานมาให้ภายใน ๑๕ วัน นับถัดจากวันลงนามในสัญญา โดยจัดทำแผนการทำงานตามเอกสารแนบท้ายเอกสารประกวดราคาอิเล็กทรอนิกส์ เว้นแต่เป็นกรณีสัญญาที่มีวงเงินไม่เกิน ๕๐๐,๐๐๐ บาท ทั้งนี้ แผนการทำงานให้ถือเป็นเอกสารส่วนหนึ่งของสัญญา

๔.๑๐ ผู้ยื่นข้อเสนอที่เป็นผู้ชนะการเสนอราคาต้องจัดทำแผนการใช้วัสดุที่ผลิตในประเทศและแผนการใช้เหล็กที่ผลิตในประเทศ โดยยื่นให้หน่วยงานของรัฐภายใน ๖๐ วัน นับถัดจากวันลงนามในสัญญา

๕. หลักประกันการเสนอราคา

ผู้ยื่นข้อเสนอต้องวางหลักประกันการเสนอราคาพร้อมกับการเสนอราคาทางระบบการ จัดซื้อจัดจ้างภาครัฐด้วยอิเล็กทรอนิกส์ โดยใช้หลักประกันอย่างหนึ่งอย่างใดดังต่อไปนี้ จำนวน ๒๖๐,๐๐๐.๐๐ บาท (สองแสนหกหมื่นบาทถ้วน)

๕.๑ เช็ครหรือตราพที่ธนาคารเซ็นสั่งจ่าย ซึ่งเป็นเช็ครหรือตราพที่ลงวันที่ที่ใช้เช็ครหรือตราพที่นั้นชำระต่อเจ้าหน้าทีในวันที่ยื่นข้อเสนอ หรือก่อนวันนั้นไม่เกิน ๓ วันทำการ

๕.๒ หนังสือค้ำประกันอิเล็กทรอนิกส์ของธนาคารภายในประเทศตามแบบที่คณะกรรมการนโยบายกำหนด

๕.๓ พันธบัตรรัฐบาลไทย

๕.๔ หนังสือค้ำประกันของบริษัทเงินทุนหรือบริษัทเงินทุนหลักทรัพย์ที่ได้รับอนุญาตให้ ประกอบกิจการเงินทุนเพื่อการพาณิชย์และประกอบธุรกิจค้ำประกันตามประกาศของธนาคารแห่งประเทศไทย ตามรายชื่อบริษัทเงินทุนที่ธนาคารแห่งประเทศไทยแจ้งเวียนให้ทราบ โดยอนุโลมให้ใช้ตามตัวอย่าง หนังสือค้ำประกันของธนาคารที่คณะกรรมการนโยบายกำหนด

กรณีทีผู้ยื่นข้อเสนอนำเช็ครหรือตราพที่ธนาคารสั่งจ่ายหรือพันธบัตรรัฐบาลไทยหรือ หนังสือค้ำประกันของบริษัทเงินทุนหรือบริษัทเงินทุนหลักทรัพย์ มาวางเป็นหลักประกันการเสนอราคาจะต้อง ส่งต้นฉบับเอกสารดังกล่าวมาให้เทศบาลตรวจสอบความถูกต้องในวันที่ ระหว่างเวลา น. ถึง น.

กรณีทีผู้ยื่นข้อเสนอที่ยื่นข้อเสนอในรูปแบบของ "กิจการร่วมค้า" ประสงค์จะใช้หนังสือ ค้ำประกันอิเล็กทรอนิกส์ของธนาคารในประเทศเป็นหลักประกันการเสนอราคาให้ระบุชื่อผู้เข้าร่วมค้ารายที

สัญญาว่าร่วมกันกำหนดให้เป็นผู้เข้ายื่นข้อเสนอกับหน่วยงานของรัฐเป็นผู้ยื่นข้อเสนอ

หลักประกันการเสนอราคาตามข้อนี้ เทศบาลจะคืนให้ผู้ยื่นข้อเสนอหรือผู้ค้ำประกัน ภายใน ๑๕ วัน นับถัดจากวันที่เทศบาลได้พิจารณาเห็นชอบรายงานผลคัดเลือกผู้ชนะการประกวดราคา เรียบร้อยแล้ว เว้นแต่ผู้ยื่นข้อเสนอรายที่คัดเลือกไว้ซึ่งเสนอราคาต่ำสุดหรือได้คะแนนรวมสูงสุดไม่เกิน ๓ ราย ให้คืนได้ต่อเมื่อได้ทำสัญญาหรือข้อตกลง หรือผู้ยื่นข้อเสนอได้พ้นจากข้อผูกพันแล้ว

การคืนหลักประกันการเสนอราคา ไม่ว่าในกรณีใด ๆ จะคืนให้โดยไม่มีดอกเบี้ย

๖. หลักเกณฑ์และสิทธิในการพิจารณา

๖.๑ การพิจารณาผลการยื่นข้อเสนอประกวดราคาอิเล็กทรอนิกส์ครั้งนี้ เทศบาลจะพิจารณาตัดสินโดยใช้หลักเกณฑ์ ราคา

๖.๒ การพิจารณาผู้ชนะการยื่นข้อเสนอ

กรณีใช้หลักเกณฑ์ราคาในการพิจารณาผู้ชนะการยื่นข้อเสนอ เทศบาล จะพิจารณาจาก ราคา รวม

๖.๓ หากผู้ยื่นข้อเสนอรายใดมีคุณสมบัติไม่ถูกต้องตามข้อ ๒ หรือยื่นหลักฐานการยื่น ข้อเสนอไม่ถูกต้อง หรือไม่ครบถ้วนตามข้อ ๓ หรือยื่นข้อเสนอไม่ถูกต้องตามข้อ ๔ แล้ว คณะกรรมการ พิจารณาผล การประกวดราคาอิเล็กทรอนิกส์จะไม่รับพิจารณาข้อเสนอของผู้ยื่นข้อเสนอรายนั้น เว้นแต่ ผู้ยื่น ข้อเสนอรายใดเสนอเอกสารทางเทคนิคหรือรายละเอียดคุณลักษณะเฉพาะของพัสดุที่จะจ้างไม่ครบถ้วน หรือ เสนอรายละเอียดแตกต่างไปจากเงื่อนไขที่เทศบาลกำหนดไว้ในประกาศและเอกสารประกวดราคา อิเล็กทรอนิกส์ ในส่วนที่มีสาระสำคัญและความแตกต่างนั้น ไม่มีผลทำให้เกิดการได้เปรียบเสียเปรียบ ต่อผู้ ยื่นข้อเสนอรายอื่น หรือเป็นการผิดพลาดเล็กน้อย คณะกรรมการฯ อาจพิจารณาผ่อนปรนการตัดสินสิทธิ ผู้ยื่นข้อ เสนอรายนั้น

๖.๔ เทศบาลสงวนสิทธิไม่พิจารณาข้อเสนอของผู้ยื่นข้อเสนอโดยไม่มี การผ่อนผัน ใน กรณีดังต่อไปนี้

(๑) ไม่กรอกชื่อผู้ยื่นข้อเสนอในการเสนอราคาทางระบบจัดซื้อจัดจ้าง ด้วย อิเล็กทรอนิกส์

(๒) เสนอรายละเอียดแตกต่างไปจากเงื่อนไขที่กำหนดในเอกสาร ประกวดราคา อิเล็กทรอนิกส์ที่เป็นสาระสำคัญ หรือมีผลทำให้เกิดความได้เปรียบเสียเปรียบแก่ผู้ยื่นข้อเสนอ รายอื่น

๖.๕ ในการตัดสินการประกวดราคาอิเล็กทรอนิกส์หรือในการทำสัญญา คณะ กรรมการพิจารณาผลการประกวดราคาอิเล็กทรอนิกส์หรือเทศบาล มีสิทธิให้ผู้ยื่นข้อเสนอชี้แจงข้อเท็จจริง เพิ่มเติมได้ เทศบาลมีสิทธิที่จะไม่รับข้อเสนอ ไม่รับราคา หรือไม่ทำสัญญา หากข้อเท็จจริงดังกล่าวไม่เหมาะสม หรือไม่ถูกต้อง

๖.๖ เทศบาลทรงไว้ซึ่งสิทธิที่จะไม่รับราคาต่ำสุด หรือราคาหนึ่งราคาใด หรือราคา ที่ เสนอทั้งหมดก็ได้ และอาจพิจารณาเลือกจ้างในจำนวน หรือขนาด หรือเฉพาะรายการหนึ่งรายการใด หรืออาจ

จะยกเลิก การประกวดราคาอิเล็กทรอนิกส์โดยไม่พิจารณาจัดจ้างเลยก็ได้ สุดแต่จะพิจารณา ทั้งนี้ เพื่อประโยชน์ของทางราชการเป็นสำคัญ และให้ถือว่าการตัดสินใจของ เทศบาลเป็นเด็ดขาด ผู้ยื่นข้อเสนอจะเรียกร้องค่าใช้จ่าย หรือค่าเสียหายใดๆ มิได้ รวมทั้ง เทศบาลจะพิจารณายกเลิกการประกวดราคาอิเล็กทรอนิกส์ และลงโทษผู้ยื่นข้อเสนอเป็นผู้ทำงาน ไม่ว่าจะเป็นผู้ยื่นข้อเสนอที่ได้รับการคัดเลือกหรือไม่ก็ตาม หากมีเหตุที่เชื่อถือได้ว่าผู้ยื่นข้อเสนอกระทำการโดยไม่สุจริต เช่น การเสนอเอกสารอันเป็นเท็จ หรือใช้ข้อมูลธรรมดา หรือนิตยบุคคลอื่นมาเสนอราคาแทน เป็นต้น

ในกรณีที่ผู้ยื่นข้อเสนอรายที่เสนอราคาต่ำสุด เสนอราคาต่ำจนคาดหมายได้ว่าไม่อาจดำเนินงานตามเอกสารประกวดราคาอิเล็กทรอนิกส์ได้ คณะกรรมการพิจารณาผลการประกวดราคา อิเล็กทรอนิกส์หรือเทศบาล จะให้ผู้ยื่นข้อเสนออื่นชี้แจงและแสดงหลักฐานที่ทำให้เชื่อได้ว่า ผู้ยื่นข้อเสนอสามารถดำเนินงานตามเอกสารประกวดราคาอิเล็กทรอนิกส์ให้เสร็จสมบูรณ์ หากคำชี้แจงไม่เป็นที่รับฟังได้ เทศบาล มีสิทธิที่จะไม่รับข้อเสนอหรือไม่รับราคาของผู้ยื่นข้อเสนอรายนั้น ทั้งนี้ ผู้ยื่นข้อเสนอดังกล่าวไม่มีสิทธิเรียกร้องค่าใช้จ่ายหรือค่าเสียหายใดๆ จากเทศบาล

๖.๗ ก่อนลงนามในสัญญา เทศบาล อาจประกาศยกเลิกการประกวดราคา อิเล็กทรอนิกส์ หากปรากฏว่ามีกรกระทำที่เข้าลักษณะผู้ยื่นข้อเสนอที่ชนะการประกวดราคาหรือที่ได้รับการคัดเลือกมีผลประโยชน์ร่วมกัน หรือมีส่วนได้เสียกับผู้ยื่นข้อเสนอรายอื่น หรือขัดขวางการแข่งขันอย่างเป็นธรรม หรือสมยอมกันกับผู้ยื่นข้อเสนอรายอื่น หรือเจ้าหน้าที่ในการเสนอราคา หรือสื่อว่ากระทำการทุจริตอื่นใด ในการเสนอราคา

๖.๘ หากผู้ยื่นข้อเสนอซึ่งเป็นผู้ประกอบการ SMEs เสนอราคาสูงกว่าราคาต่ำสุดของผู้ยื่นข้อเสนอรายอื่นที่ไม่เกินร้อยละ ๑๐ ให้หน่วยงานของรัฐจัดซื้อจัดจ้างกับผู้ประกอบการ SMEs ดังกล่าว โดยจัดเรียงลำดับผู้ยื่นข้อเสนอซึ่งเป็นผู้ประกอบการ SMEs ซึ่งเสนอราคาสูงกว่าราคาต่ำสุดของผู้ยื่นข้อเสนอรายอื่นไม่เกินร้อยละ ๑๐ ที่จะเรียกมาทำสัญญาไม่เกิน ๓ ราย

ผู้ยื่นข้อเสนอที่เป็นกิจการร่วมค้าที่จะได้สิทธิตามวรรคหนึ่ง ผู้เข้าร่วมค้าทุกราย จะต้องเป็นผู้ประกอบการ SMEs

ทั้งนี้ ผู้ประกอบการ SMEs ที่จะได้แต้มต่อด้านราคาตามวรรคหนึ่ง จะต้องมีวงเงินสัญญาสะสมตามปีปฏิทินรวมกับราคาที่เสนอในครั้งนี้แล้ว มีมูลค่ารวมกันไม่เกินมูลค่าของรายได้ตามขนาดที่ขึ้นทะเบียนไว้กับ สสว.

๖.๙ หากผู้ยื่นข้อเสนอซึ่งมิใช่ผู้ประกอบการ SMEs แต่เป็นบุคคลธรรมดาที่ถือสัญชาติไทยหรือนิตยบุคคลที่จัดตั้งขึ้นตามกฎหมายไทยเสนอราคาสูงกว่าราคาต่ำสุดของผู้ยื่นข้อเสนอซึ่งเป็นผู้ประกอบการธรรมดาที่มิได้ถือสัญชาติไทยหรือนิตยบุคคลที่จัดตั้งขึ้นตามกฎหมายของต่างประเทศไม่เกินร้อยละ ๓ ให้จัดซื้อจัดจ้างกับบุคคลธรรมดาที่ถือสัญชาติไทยหรือนิตยบุคคลที่จัดตั้งขึ้นตามกฎหมายไทยดังกล่าว

ผู้ยื่นข้อเสนอที่เป็นกิจการร่วมค้าที่จะได้สิทธิตามวรรคหนึ่ง ผู้เข้าร่วมค้าทุกราย จะต้องเป็นบุคคลธรรมดาที่ถือสัญชาติไทยหรือนิตยบุคคลที่จัดตั้งขึ้นตามกฎหมายไทย

๗. การทำสัญญาจ้างก่อสร้าง

ผู้ชนะการประกวดราคาอิเล็กทรอนิกส์จะต้องทำสัญญาจ้างตามแบบสัญญา ดังระบุ
ในข้อ ๑.๓ หรือทำข้อตกลงเป็นหนังสือกับเทศบาล ภายใน ๑๕ วัน นับถัดจากวันที่ได้รับแจ้ง และจะต้องวาง
หลักประกันสัญญาเป็นจำนวนเงินเท่ากับร้อยละ ๕ ของราคาค่าจ้างที่ประกวดราคาอิเล็กทรอนิกส์ ให้เทศบาล
ยึดถือไว้ในขณะทำสัญญาโดยใช้หลักประกันอย่างหนึ่งอย่างใด ดังต่อไปนี้

๗.๑ เงินสด

๗.๒ เช็คหรือตราพท์ที่ธนาคารเซ็นส่งจ่าย ซึ่งเป็นเช็คหรือตราพท์ลงวันที่ที่ใช้เช็คหรือ
ตราพท์นั้น ชำระต่อเจ้าหน้าที่ในวันทำสัญญา หรือก่อนวันนั้นไม่เกิน ๓ วันทำการ

๗.๓ หนังสือค้ำประกันของธนาคารภายในประเทศ ตามตัวอย่างที่คณะกรรมการ
นโยบายกำหนด ดังระบุในข้อ ๑.๔ (๒) หรือจะเป็นหนังสือค้ำประกันอิเล็กทรอนิกส์ตามวิธีการที่กรมบัญชีกลาง
กำหนด

๗.๔ หนังสือค้ำประกันของบริษัทเงินทุน หรือบริษัทเงินทุนหลักทรัพย์ที่ได้รับอนุญาต
ให้ประกอบกิจการเงินทุนเพื่อการพาณิชย์และประกอบธุรกิจค้ำประกันตามประกาศของธนาคารแห่งประเทศไทย
ตามรายชื่อบริษัทเงินทุนที่ธนาคารแห่งประเทศไทยแจ้งเวียนให้ทราบ โดยอนุโลมให้ใช้ตามตัวอย่าง
หนังสือค้ำประกันของธนาคารที่คณะกรรมการนโยบายกำหนด ดังระบุในข้อ ๑.๔ (๒)

๗.๕ พันธบัตรรัฐบาลไทย

หลักประกันนี้จะคืนให้ โดยไม่มีดอกเบี้ยภายใน ๑๕ วันนับถัดจากวันที่ผู้ชนะการ
ประกวดราคาอิเล็กทรอนิกส์ (ผู้รับจ้าง) พ้นจากข้อผูกพันตามสัญญาจ้างแล้ว

๘. ค่าจ้างและการจ่ายเงิน

เทศบาล จะจ่ายค่าจ้างซึ่งได้รวมภาษีมูลค่าเพิ่มตลอดจนภาษีอากรอื่น ๆ และค่าใช้จ่าย
ทั้งปวงด้วยแล้วโดยถือราคาเหมารวมเป็นเกณฑ์และกำหนดการจ่ายเงินเป็นจำนวน ๗ งวดดังนี้

คณะกรรมการตรวจรับพัสดุ สามารถตรวจรับพัสดุดังงวดใดงวดหนึ่งก่อนได้ ทั้งนี้จะต้อง
ตรวจรับพัสดุในงวดที่หนึ่งหรืองวดที่สี่ให้แล้วเสร็จ

งวดที่ ๑ เป็นจำนวนเงินในอัตราร้อยละ ๗ ของค่าจ้าง เมื่อผู้รับจ้างได้ปฏิบัติงานก่อสร้าง
เสาเข็มเจาะขนาด Ø ๐.๓๕ เมตร แล้วเสร็จ (จำนวน ๑๔ ต้น) ของสะพานที่ ๒ ตามแบบรูปและรายการของ
เทศบาล ให้แล้วเสร็จภายใน ๔๐ วัน

งวดที่ ๒ เป็นจำนวนเงินในอัตราร้อยละ ๑๗ ของค่าจ้าง เมื่อผู้รับจ้างได้ปฏิบัติงาน
เทคอนกรีตคาน คสล. ผนังกำแพงกันดิน คสล. เทคอนกรีตขอบสะพาน คสล. และเทคอนกรีตคานคองค้ำ
แล้วเสร็จ ของสะพานที่ ๒ ตามแบบรูปและรายการของเทศบาล ให้แล้วเสร็จภายใน ๘๐ วัน

งวดที่ ๓ เป็นจำนวนเงินในอัตราร้อยละ ๑๐ ของค่าจ้าง เมื่อผู้รับจ้างได้ปฏิบัติงานวาง
แผ่นพื้นสะพานคอนกรีตอัดแรง เทคอนกรีตพื้นสะพาน คสล. และเทคอนกรีตทางเชื่อมสะพานและถนนของ
สะพานที่ ๒ ตามแบบรูปและรายการของเทศบาล ให้แล้วเสร็จภายใน ๑๒๐ วัน

งวดที่ ๔ เป็นจำนวนเงินในอัตราร้อยละ ๗ ของค่าจ้าง เมื่อผู้รับจ้างได้ปฏิบัติงานก่อสร้าง
เสาเข็มเจาะขนาด Ø ๐.๓๕ เมตร แล้วเสร็จ (จำนวน ๑๔ ต้น) ของสะพานที่ ๑ ตามแบบรูปและรายการของ

เทศบาล ให้แล้วเสร็จภายใน ๑๖๐ วัน

งวดที่ ๕ เป็นจำนวนเงินในอัตราร้อยละ ๒๐ ของค่าจ้าง เมื่อผู้รับจ้างได้ปฏิบัติงาน
เทคอนกรีตคาน คสล. ผันก้ำแพงกันดิน คสล. เทคอนกรีตขอบสะพาน คสล. และเทคอนกรีตคานคองคั้ง
แล้วเสร็จของสะพานที่ ๑ ตามแบบรูปและรายการของเทศบาล ให้แล้วเสร็จภายใน ๒๐๐ วัน

งวดที่ ๖ เป็นจำนวนเงินในอัตราร้อยละ ๑๔ ของค่าจ้าง เมื่อผู้รับจ้างได้ปฏิบัติงานวาง
แผ่นพื้นสะพานคอนกรีตอัดแรง เทคอนกรีตพื้นสะพาน คสล. และเทคอนกรีตทางเชื่อมสะพานและถนนของ
สะพานที่ ๑ ตามแบบรูปและรายการของเทศบาล ให้แล้วเสร็จภายใน ๒๔๐ วัน

งวดสุดท้าย เป็นจำนวนเงินในอัตราร้อยละ ๒๕ ของค่าจ้าง เมื่อผู้รับจ้างได้ปฏิบัติงาน
ติดตั้งราวสะพาน แล้วเสร็จทั้งหมด งานก่อสร้างป้อมยาม แล้วเสร็จทั้งหมดและติดตั้งโคมไฟฟ้าลูมิเนียม LED
๓๐ วัตต์ แล้วเสร็จ ทั้งสะพานที่ ๑ และสะพานที่ ๒ ตามแบบรูปและรายการของเทศบาล รวมทั้งปฏิบัติงาน
อื่นๆ ทั้งหมดให้แล้วเสร็จเรียบร้อยตามสัญญา รวมทั้งทำสถานที่ก่อสร้างให้สะอาดเรียบร้อย

๙. อัตราค่าปรับ

ค่าปรับตามสัญญาจ้างแนบท้ายเอกสารประกวดราคาอิเล็กทรอนิกส์ หรือข้อตกลงจ้าง
เป็นหนังสือจะกำหนด ดังนี้

๙.๑ กรณีที่ผู้รับจ้างนำงานที่รับจ้างไปจ้างช่วงให้ผู้อื่นทำอีกทอดหนึ่งโดยไม่ได้รับ
อนุญาตจากเทศบาล จะกำหนดค่าปรับสำหรับการฝ่าฝืนดังกล่าวเป็นจำนวนร้อยละ ๑๐.๐๐ ของวงเงินของ
งานจ้างช่วงนั้น

๙.๒ กรณีที่ผู้รับจ้างปฏิบัติผิดสัญญาจ้างก่อสร้าง นอกเหนือจากข้อ ๙.๑ จะกำหนด
ค่าปรับเป็นรายวันเป็นจำนวนเงินตายตัวในอัตราร้อยละ ๐.๒๕ ของราคางานจ้าง

๑๐. การรับประกันความชำรุดบกพร่อง

ผู้ชนะการประกวดราคาอิเล็กทรอนิกส์ซึ่งได้ทำสัญญาจ้าง ตามแบบ ดังระบุในข้อ ๑.๓
หรือข้อตกลงจ้างเป็นหนังสือแล้วแต่กรณี จะต้องรับประกันความชำรุดบกพร่องของงานจ้างที่เกิดขึ้นภายใน
ระยะเวลา ไม่น้อยกว่า ๒ ปี นับถัดจากวันที่เทศบาลได้รับมอบงาน โดยต้องบริหารจัดการซ่อมแซมแก้ไขให้ใช้
การได้ดีดังเดิมภายใน ๑๕ วัน นับถัดจากวันที่ได้รับแจ้งความชำรุดบกพร่อง

๑๑. ข้อสงวนสิทธิในการยื่นข้อเสนอและอื่น ๆ

๑๑.๑ เงินค่าจ้างสำหรับงานจ้างครั้งนี้ ได้มาจากเบิกจ่ายจากเงินงบประมาณรายจ่าย
ประจำปี พ.ศ. ๒๕๖๕

การลงนามในสัญญาจะกระทำต่อเมื่อ เทศบาลได้รับอนุมัติเงิน ค่าก่อสร้างจาก
เบิกจ่ายจากเงินงบประมาณรายจ่ายประจำปี พ.ศ. ๒๕๖๕

๑๑.๒ เมื่อเทศบาลได้คัดเลือกผู้ยื่นข้อเสนอรายใดให้เป็นผู้รับจ้าง และได้ตกลงจ้าง ตาม
การประกวดราคาอิเล็กทรอนิกส์แล้ว ถ้าผู้รับจ้างจะต้องสั่งหรือนำสิ่งของมาเพื่องานจ้างดังกล่าวเข้ามาจากต่าง

ประเทศ และของนั้นต้องนำเข้ามาโดยทางเรือในเส้นทางที่มีเรือไทยเดินอยู่ และสามารถให้บริการรับขนได้ตามที่รัฐมนตรีว่าการกระทรวงคมนาคมประกาศกำหนด ผู้ยื่นข้อเสนอซึ่งเป็นผู้รับจ้างจะต้องปฏิบัติตามกฎหมายว่าด้วยการส่งเสริมการพาณิชย์ ดังนี้

(๑) แจกการส่งหรือนำสิ่งของดังกล่าวเข้ามาจากต่างประเทศต่อกรมเจ้าท่า ภายใน ๗ วัน นับตั้งแต่วันที่ผู้รับจ้างส่งหรือซื้อของจากต่างประเทศ เว้นแต่เป็นของที่รัฐมนตรีว่าการกระทรวงคมนาคมประกาศยกเว้นให้บรรทุกโดยเรืออื่นได้

(๒) จัดการให้สิ่งของดังกล่าวบรรทุกโดยเรือไทย หรือเรือที่มีสิทธิเช่นเดียวกับเรือไทยจากต่างประเทศมายังประเทศไทย เว้นแต่จะได้รับอนุญาตจากกรมเจ้าท่า ให้บรรทุกสิ่งของนั้น โดยเรืออื่น ที่มีใช้เรือไทย ซึ่งจะต้องได้รับอนุญาตเช่นนั้นก่อนบรรทุกของลงเรืออื่น หรือเป็นของที่รัฐมนตรีว่าการกระทรวงคมนาคมประกาศยกเว้นให้บรรทุกโดยเรืออื่น

(๓) ในกรณีที่ไม่ปฏิบัติตาม (๑) หรือ (๒) ผู้รับจ้างจะต้องรับผิดชอบตามกฎหมายว่าด้วยการส่งเสริมการพาณิชย์

๑๑.๓ ผู้ยื่นข้อเสนอซึ่งเทศบาลได้คัดเลือกแล้ว ไม่ไปทำสัญญาหรือข้อตกลงจ้างเป็นหนังสือภายในเวลาที่กำหนดตั้งระบุไว้ในข้อ ๗ เทศบาลจะริบหลักประกันการยื่นข้อเสนอ หรือเรียกมัดจำจากผู้ออกหนังสือค้ำประกัน การยื่นข้อเสนอทันที และอาจพิจารณาเรียกมัดจำให้ชดใช้ความเสียหายอื่น (ถ้ามี) รวมทั้งจะพิจารณาให้เป็นผู้ทำงาน ตามระเบียบกระทรวงการคลังว่าด้วยการจัดซื้อจัดจ้างและการบริหารพัสดุภาครัฐ

๑๑.๔ เทศบาลสงวนสิทธิ์ที่จะแก้ไขเพิ่มเติมเงื่อนไข หรือข้อกำหนดในแบบสัญญาหรือข้อตกลงจ้างเป็นหนังสือให้เป็นไปตามความเห็นของสำนักงานอัยการสูงสุด (ถ้ามี)

๑๑.๕ ในกรณีที่เอกสารแนบท้ายเอกสารประกวดราคาอิเล็กทรอนิกส์ มีความขัดหรือแย้งกันผู้ยื่นข้อเสนอจะต้องปฏิบัติตามคำวินิจฉัยของเทศบาล คำวินิจฉัยดังกล่าวให้ถือเป็นที่สุด และ ผู้ยื่นข้อเสนอไม่มีสิทธิเรียกร้องค่าใช้จ่ายใดๆ เพิ่มเติม

๑๑.๖ เทศบาล อาจประกาศยกเลิกการจัดจ้างในกรณีต่อไปนี้ได้ โดยที่ผู้ยื่นข้อเสนอจะเรียกร้องค่าเสียหายใดๆ จากเทศบาลไม่ได้

(๑) เทศบาลไม่ได้รับการจัดสรรเงินที่จะใช้ในการจัดจ้างหรือได้รับจัดสรรแต่ไม่เพียงพอที่จะทำการจัดจ้างครั้งนี้ต่อไป

(๒) มีการกระทำที่เข้าลักษณะผู้ยื่นข้อเสนอที่ชนะการจัดจ้างหรือที่ได้รับการคัดเลือกมี ผลประโยชน์ร่วมกัน หรือมีส่วนได้เสียกับผู้ยื่นข้อเสนอรายอื่น หรือขัดขวางการแข่งขันอย่างเป็นธรรมหรือสมยอมกันกับผู้ยื่นข้อเสนอรายอื่น หรือเจ้าหน้าที่ในการเสนอราคา หรือสื่อว่ากระทำการทุจริตอื่นใดในการเสนอราคา

(๓) การทำการจัดจ้างครั้งนี้ต่อไปอาจก่อให้เกิดความเสียหายแก่เทศบาล หรือกระทบต่อประโยชน์สาธารณะ

(๔) กรณีอื่นในทำนองเดียวกับ (๑) (๒) หรือ (๓) ตามที่กำหนดในกฎกระทรวง ซึ่งออกตามความในกฎหมายว่าด้วยการจัดซื้อจัดจ้างและการบริหารพัสดุภาครัฐ

๑๒. การปรับราคาค่างานก่อสร้าง

การปรับราคาค่างานก่อสร้างตามสูตรการปรับราคาดังระบุในข้อ ๑.๕ จะนำมาใช้ในกรณีที่ ค่างานก่อสร้างลดลงหรือเพิ่มขึ้น โดยวิธีการต่อไปนี้

ตามเงื่อนไข หลักเกณฑ์ สูตรและวิธีคำนวณที่ใช้กับสัญญาแบบปรับราคาได้ตามมติ คณะรัฐมนตรีเมื่อวันที่ ๒๒ สิงหาคม ๒๕๓๒ เรื่อง การพิจารณาช่วยเหลือผู้ประกอบการช่างงานก่อสร้าง ตาม หนังสือสำนักเลขาธิการคณะรัฐมนตรี ที่ นร ๐๒๐๓/ว ๑๐๙ ลงวันที่ ๒๔ สิงหาคม ๒๕๓๒

สูตรการปรับราคา (สูตรค่า K) จะต้องคงที่ที่ระดับที่กำหนดไว้ในวันแล้วเสร็จตามที่ กำหนดไว้ในสัญญา หรือภายในระยะเวลาที่เทศบาลได้ขยายออกไป โดยจะใช้สูตรของทางราชการที่ได้ระบุใน ข้อ ๑.๕

๑๓. มาตรฐานฝีมือช่าง

เมื่อเทศบาลได้คัดเลือกผู้ยื่นข้อเสนอรายใดให้เป็นผู้รับจ้างและได้ตกลงจ้างก่อสร้าง ตาม ประกาศนี้แล้วผู้ยื่นข้อเสนอจะต้องตกลงว่าในการปฏิบัติงานก่อสร้างดังกล่าว ผู้ยื่นข้อเสนอจะต้องมีและใช้ผู้มี วุฒิบัตรระดับ ปวส. หรือเทียบเท่าจากสถาบันการศึกษาที่ ก.พ. รับรองให้เข้ารับราชการได้ ในอัตราไม่ต่ำกว่า ร้อยละ ๑๐ ของแต่ละสาขาช่างแต่จะต้องมีจำนวนช่างอย่างน้อย ๑ คน ในแต่ละสาขาช่าง ดังต่อไปนี้

๑๓.๑ สาขาช่างก่อสร้าง หรือสาขาช่างโยธา หรือสาขาช่างสำรวจ

๑๔. การปฏิบัติตามกฎหมายและระเบียบ

ในระหว่างระยะเวลาการก่อสร้าง ผู้ยื่นข้อเสนอที่ได้รับการคัดเลือกให้เป็นผู้รับจ้างต้อง ปฏิบัติ ตามหลักเกณฑ์ที่กฎหมายและระเบียบได้กำหนดไว้โดยเคร่งครัด

๑๕. การประเมินผลการปฏิบัติงานของผู้ประกอบการ

เทศบาล สามารถนำผลการปฏิบัติงานแล้วเสร็จตามสัญญาของผู้ยื่นข้อเสนอที่ได้รับการ คัดเลือกให้ เป็นผู้รับจ้างเพื่อนำมาประเมินผลการปฏิบัติงานของผู้ประกอบการ

ทั้งนี้ หากผู้ยื่นข้อเสนอที่ได้รับการคัดเลือกไม่ผ่านเกณฑ์ที่กำหนดจะถูกระงับการยื่นข้อ เสนอหรือทำสัญญากับเทศบาล ไว้ชั่วคราว

เทศบาลนครปากเกร็ด



มีนาคม ๒๕๖๗



บันทึกข้อความ

ส่วนราชการ สำนักช่าง ส่วนควบคุมการก่อสร้าง โทร.๘๑๗

ที่ ๗๖๐ /๒๕๖๗

วันที่ ๑๕ กุมภาพันธ์ ๒๕๖๗

เรื่อง ขอรับความเห็นชอบการจัดทำแบบรูปรายการงานก่อสร้างและรายละเอียดขอบเขตของงาน
(Terms of Reference:TOR) โครงการปรับปรุงสะพาน บริเวณทางเข้าหมู่บ้านประชานิเวศน์ ๒
ระยะ ๓ ซ้ำมคลองบางตลาด

เรียน นายกเทศมนตรี ปลัดเทศบาล ผู้อำนวยการสำนักช่าง

ตามคำสั่งเทศบาลนครปากเกร็ด ที่ ๑๗๖/๒๕๖๗ ลงวันที่ ๖ กุมภาพันธ์ ๒๕๖๗ เรื่อง แต่งตั้ง
คณะกรรมการจัดทำแบบรูปรายการงานก่อสร้างและร่างรายละเอียดขอบเขตของงาน (Terms of
Reference:TOR) โครงการปรับปรุงสะพาน บริเวณทางเข้าหมู่บ้านประชานิเวศน์ ๒ ระยะ ๓ ซ้ำมคลองบางตลาด
โดยให้ดำเนินการจัดทำแบบรูปรายการงานก่อสร้างและรายละเอียดขอบเขตของงาน (Terms of
Reference:TOR) โครงการดังกล่าว ให้มีประสิทธิภาพและเกิดประโยชน์สูงสุดแก่ทางราชการ นั้น

คณะกรรมการได้ดำเนินการจัดทำแบบรูปรายการงานก่อสร้างและรายละเอียดขอบเขตของงาน
(Terms of Reference:TOR) โครงการดังกล่าว เรียบร้อยแล้ว จึงขอรับความเห็นชอบดำเนินการจัดทำแบบรูป
รายการงานก่อสร้างและรายละเอียดขอบเขตของงานงาน (Terms of Reference:TOR) โครงการดังกล่าว
เพื่อใช้ประกอบและเป็นข้อกำหนดในการดำเนินการจัดซื้อจัดจ้างตามระเบียบ ฯ ต่อไป

จึงเรียนมาเพื่อโปรดพิจารณาอนุมัติ

(ลงชื่อ)  ประธานกรรมการ
(นายวิศว์ ชัยรุ่งเรือง)

ผู้อำนวยการส่วนควบคุมการก่อสร้าง

(ลงชื่อ)  กรรมการ
(นายวิชรกรณ์ สมศักดิ์)

นักจัดการงานช่างชำนาญการ

(ลงชื่อ)  กรรมการ
(นายพรธเนศ เขมะพัฒน์สมาน)

วิศวกรโยธาปฏิบัติการ

เห็นชอบ

(นายวิชัย บรรดาศักดิ์)
นายกเทศมนตรีนครปากเกร็ด

(นายวิศว์ ชัยรุ่งเรือง)

ผู้อำนวยการส่วนควบคุมการก่อสร้าง
ทักษาราชการแทนผู้อำนวยการสำนักช่าง

(นายสุทร บุญศิริชู)
ปลัดเทศบาล

ขอบเขตงาน (TOR : Terms of Reference)

โครงการปรับปรุงสะพาน บริเวณทางเข้าหมู่บ้านประชาชนเวศน์ ๒ ระยะ ๓ ข้ามคลองบางตลาด

๑. ความเป็นมา

สืบเนื่องจากบริเวณคลองบางตลาด เป็นเส้นทางระบายน้ำที่สำคัญของพื้นที่ตำบลบางตลาด เขตเทศบาลนครปากเกร็ด โดยช่วงระยะเวลาฝนตก บริเวณหมู่บ้านประชาชนเวศน์ ๒ ระยะ ๓ และคลองบางตลาด จะไม่สามารถระบายน้ำได้ทัน จนเกิดน้ำท่วมขัง เนื่องจากบริเวณใต้สะพานทางเข้าหมู่บ้านประชาชนเวศน์ ๒ ระยะ ๓ เดิมมีตะกอนสะสมภายในโครงสร้างท่อลอดสี่เหลี่ยม (Box Culvert) เป็นจำนวนมาก ทำให้เกิดขวางทางระบายน้ำ ซึ่งปกติจะมีระดับน้ำในคลองสูงตลอดเวลา ประกอบกับปัจจุบันระดับถนนสามัคคีบริเวณด้านหน้าทางขึ้นสะพานมีระดับสูงขึ้นและไม่สัมพันธ์กับทางขึ้นสะพาน คสล.เดิม ดังนั้น เพื่อป้องกันและบรรเทา ภัยความเดือดร้อนให้กับประชาชนและให้เกิดคุณภาพชีวิตที่ดีขึ้น รวมทั้งการเดินทางสัญจรของประชาชนเป็นไปอย่างสะดวกปลอดภัยในชีวิตและทรัพย์สิน พร้อมทั้งให้การระบายน้ำเกิดประสิทธิภาพสูงสุด เทศบาลจึงได้นำมาเข้าแผนพัฒนาเทศบาล ดังนั้น จึงเกิดเป็นโครงการปรับปรุงสะพาน บริเวณทางเข้าหมู่บ้านประชาชนเวศน์ ๒ ระยะ ๓ ข้ามคลองบางตลาด

เทศบาลนครปากเกร็ด ได้รับอนุมัติงบประมาณรายจ่ายประจำปีงบประมาณ พ.ศ.๒๕๖๕ ตามแผนพัฒนาท้องถิ่น (พ.ศ.๒๕๖๑-๒๕๖๕) ฉบับทบทวน พ.ศ.๒๕๖๒ เพิ่มเติม (ฉบับที่ ๖) หน้า ๗ ลำดับที่ ๒.๑ แผนงานอุตสาหกรรมและการโยธา งานก่อสร้าง หมวดค่าที่ดินและสิ่งก่อสร้าง ประเภทค่าก่อสร้าง สิ่งสาธารณูปการ โครงการปรับปรุงปรับปรุงสะพาน บริเวณทางเข้าหมู่บ้านประชาชนเวศน์ ๒ ระยะ ๓ ข้ามคลองบางตลาด โดยมีวงเงินงบประมาณ ๕,๒๐๐,๐๐.๐๐ บาท (ห้าล้านสองแสนบาทถ้วน) เพื่ออำนวยความสะดวกให้ประชาชนบริเวณดังกล่าว

๒. วัตถุประสงค์

- ๒.๑ เพื่ออำนวยความสะดวกในการคมนาคมสำหรับประชาชนภายในเขตพื้นที่รับผิดชอบของเทศบาล
- ๒.๒ เพื่อแก้ไขความเดือดร้อนของประชาชนในการใช้เส้นทางจราจร
- ๒.๓ เพื่อเพิ่มประสิทธิภาพในการระบายน้ำของคลองบางตลาดให้ดีขึ้น
- ๒.๔ เพื่อพัฒนาด้านโครงสร้างพื้นฐานและลดอุบัติเหตุทางถนน
- ๒.๕ เพื่อเพิ่มความมั่นคง แข็งแรงในด้านโครงสร้างสะพานให้ดีขึ้น

๓. คุณสมบัติของผู้ยื่นข้อเสนอ

- ๓.๑ มีความสามารถตามกฎหมาย
- ๓.๒ ไม่เป็นบุคคลล้มละลาย
- ๓.๓ ไม่อยู่ระหว่างเลิกกิจการ
- ๓.๔ ไม่เป็นบุคคลซึ่งอยู่ระหว่างถูกระงับการยื่นข้อเสนอหรือทำสัญญากับหน่วยงานของรัฐไว้ชั่วคราวเนื่องจากเป็นผู้ที่ไม่ผ่านเกณฑ์การประเมินผลการปฏิบัติงานของผู้ประกอบการตามระเบียบที่รัฐมนตรีว่าการกระทรวงการคลังกำหนดตามที่ประกาศเผยแพร่ในระบบเครือข่ายสารสนเทศของกรมบัญชีกลาง
- ๓.๕ ไม่เป็นบุคคลซึ่งถูกระงับชื่อไว้ในบัญชีรายชื่อผู้ทำงานและได้แจ้งเวียนชื่อให้เป็นผู้ทำงานของหน่วยงานของรัฐในระบบเครือข่ายสารสนเทศของกรมบัญชีกลาง ซึ่งรวมถึงนิติบุคคลที่ผู้ทำงานเป็นหุ้นส่วนผู้จัดการ กรรมการผู้จัดการ ผู้บริหาร ผู้มีอำนาจในการดำเนินงานในกิจการของนิติบุคคลนั้นด้วย
- ๓.๖ มีคุณสมบัติและไม่มีลักษณะต้องห้ามตามที่คณะกรรมการนโยบายการจัดซื้อจัดจ้างและการบริหารพัสดุภาครัฐกำหนดในราชกิจจานุเบกษา

๓.๗ เป็นนิติบุคคลผู้มีอาชีพรับจ้างงานที่ประกวดราคาอิเล็กทรอนิกส์ดังกล่าว

๓.๘ ไม่เป็นผู้มีผลประโยชน์ร่วมกันกับผู้ยื่นข้อเสนอรายอื่นที่เข้ายื่นข้อเสนอให้แก่เทศบาลนครปากเกร็ด ณ วันประกาศประกวดราคาอิเล็กทรอนิกส์ หรือไม่เป็นผู้กระทำการอันเป็นการขัดขวางการแข่งขันราคาอย่างเป็นธรรม ในการประกวดราคาอิเล็กทรอนิกส์ครั้งนี้

๓.๙ ไม่เป็นผู้ได้รับเอกสิทธิ์หรือความคุ้มกัน ซึ่งอาจปฏิเสธไม่ยอมขึ้นศาลไทย เว้นแต่รัฐบาลของผู้ยื่นข้อเสนอได้มีคำสั่งให้สละเอกสิทธิ์และความคุ้มกันเช่นนั้น

๓.๑๐ เป็นผู้ประกอบการที่ขึ้นทะเบียนงานก่อสร้างสาขางานก่อสร้างสะพาน ไม่น้อยกว่าชั้น ๕ ประเภทคุณสมบัติทั่วไปและคุณสมบัติเฉพาะไว้กับกรมบัญชีกลาง

โดยกำหนดสัดส่วนของราคางานก่อสร้าง จำนวน ๕,๒๐๐,๐๐๐.-บาท (ห้าล้านสองแสนบาทถ้วน) และสัดส่วน ๑๐๐% ตามราคางานก่อสร้าง

๓.๑๑ ผู้ยื่นข้อเสนอต้องมีผลงานก่อสร้างประเภทเดียวกันกับงานที่ประกวดราคาจ้างก่อสร้าง และต้องเป็นงานของผู้รับจ้างในสัญญาเดียว ๒,๖๐๐,๐๐๐.-บาท (สองล้านหกแสนบาทถ้วน) และเป็นผลงานที่เป็นคู่สัญญาโดยตรงกับหน่วยงานของรัฐ หรือหน่วยงานเอกชนที่เทศบาลนครปากเกร็ดเชื่อถือ

๓.๑๒ กิจการร่วมค้าที่ยื่นข้อเสนอในรูปแบบของ "กิจการร่วมค้า" ต้องมีคุณสมบัติ ดังนี้

กรณีที่ข้อตกลงระหว่างผู้เข้าร่วมค้ากำหนดให้ผู้เข้าร่วมค้ารายใดรายหนึ่งเป็นผู้เข้าร่วมค้าหลัก ข้อตกลงระหว่างผู้เข้าร่วมค้าจะต้องมีการกำหนดสัดส่วนหน้าที่และความรับผิดชอบในปริมาณงาน สิ่งของหรือมูลค่าตามสัญญาของผู้เข้าร่วมค้าหลักมากกว่าผู้เข้าร่วมค้ารายอื่นทุกราย

กรณีที่ข้อตกลงระหว่างผู้เข้าร่วมค้ากำหนดให้ผู้เข้าร่วมค้ารายใดรายหนึ่งเป็นผู้เข้าร่วมค้าหลัก กิจการร่วมค่านั้นต้องใช้ผลงานของผู้เข้าร่วมค้าหลักรายเดียวเป็นผลงานของกิจการร่วมค้าที่ยื่นข้อเสนอ

สำหรับข้อตกลงระหว่างผู้เข้าร่วมค้าที่ไม่ได้กำหนดให้ผู้เข้าร่วมค้ารายใดเป็นผู้เข้าร่วมค้าหลัก ผู้เข้าร่วมค้าทุกรายจะต้องมีคุณสมบัติครบถ้วนตามเงื่อนไขที่กำหนดไว้ในเอกสารเชิญชวน

กรณีที่ข้อตกลงระหว่างผู้เข้าร่วมค้ากำหนดให้มีการมอบหมายผู้เข้าร่วมค้ารายใดรายหนึ่งเป็นผู้ยื่นข้อเสนอ ในนามกิจการร่วมค้า การยื่นข้อเสนอดังกล่าวต้องมีหนังสือมอบอำนาจ

สำหรับข้อตกลงระหว่างผู้เข้าร่วมค้าที่ไม่ได้กำหนดให้ผู้เข้าร่วมค้ารายใดเป็นผู้ยื่นข้อเสนอ ผู้เข้าร่วมค้าทุกรายจะต้องลงลายมือชื่อในหนังสือมอบอำนาจให้ผู้เข้าร่วมค้ารายใดรายหนึ่งเป็นผู้ยื่นข้อเสนอในนามกิจการร่วมค้า

๓.๑๓ ผู้ยื่นข้อเสนอต้องลงทะเบียนในระบบจัดซื้อจัดจ้างภาครัฐด้วยอิเล็กทรอนิกส์ (Electronic Government Procurement : e - GP) ของกรมบัญชีกลาง

๔. รายละเอียดคุณลักษณะเฉพาะของพัสดุที่จะดำเนินการจัดซื้อหรือขอบเขตของงานที่จะดำเนินการจัดจ้าง หรือแบบรูปารายการงานก่อสร้างที่จะดำเนินการจ้างก่อสร้าง (แล้วแต่กรณี) และเอกสารแนบทำอื่น ๆ

โดยจะดำเนินการปรับปรุงสะพาน บริเวณทางเข้าหมู่บ้านประชาชนิเวณ ๒ ระยะ ๓ ข้ามคลอง บางตลาด (สะพาน ๑) กว้างประมาณ ๑๒.๐๐ ม. ยาวประมาณ ๑๑.๐๐ ม. พื้นที่ประมาณ ๑๓๒.๐๐ ตร.ม. (สะพานที่ ๒) กว้างประมาณ ๑๒.๐๐ ม. ยาวประมาณ ๘.๐๐ ม. พื้นที่ประมาณ ๙๖.๐๐ ตร.ม. พื้นที่รวมประมาณ ๒๒๘.๐๐ ตร.ม. พร้อมดาดคอนกรีตท้องคลอง ตามแบบรูปและรายการของเทศบาล

๕. กำหนดเวลาส่งมอบพัสดุ

ระยะเวลาส่งมอบพัสดุ ๒๗๐ วัน

๖. หลักเกณฑ์ในการพิจารณาคัดเลือกข้อเสนอ

การพิจารณาผลการยื่นข้อเสนอประกวดราคาอิเล็กทรอนิกส์ครั้งนี้ เทศบาลนครปากเกร็ด จะพิจารณาจากตัดสินโดยใช้หลักเกณฑ์ ราคา

๗. วงเงินงบประมาณ/วงเงินที่รับจัดสรร

งบประมาณ จำนวน ๕,๒๐๐,๐๐๐.-บาท (-ห้าล้านสองแสนบาทถ้วน-)

๘. งวดงานและการจ่ายเงิน

คณะกรรมการตรวจรับพัสดุ สามารถตรวจรับพัสดุงวดใดงวดหนึ่งก่อนได้ ทั้งนี้จะต้องตรวจรับพัสดุในงวดที่หนึ่งหรืองวดที่สี่ให้แล้วเสร็จ โดยกำหนดงานแล้วเสร็จ ๒๗๐ วัน แบ่งงวดงานเป็น ๗ งวด ดังนี้

งวดที่ ๑ กำหนดจ่ายเป็นจำนวนเงินร้อยละเจ็ด (๗) ของค่าก่อสร้างทั้งหมด เมื่อผู้รับจ้างได้ปฏิบัติงานก่อสร้างเสาเข็มเจาะขนาด Ø ๐.๓๕ เมตร แล้วเสร็จ (จำนวน ๑๔ ต้น) ของสะพานที่ ๒ ตามแบบรูปและรายการของเทศบาล ให้แล้วเสร็จภายใน ๔๐ วัน นับถัดจากวันที่ลงนามในสัญญา

งวดที่ ๒ กำหนดจ่ายเป็นจำนวนเงินร้อยละสิบเจ็ด (๑๗) ของค่าก่อสร้างทั้งหมด เมื่อผู้รับจ้างได้ปฏิบัติงานเทคอนกรีตคาน คสล. ผนังกำแพงกันดิน คสล. เทคอนกรีตขอบสะพาน คสล. และเทคอนกรีตดาดท้องคลองแล้วเสร็จ ของสะพานที่ ๒ ตามแบบรูปและรายการของเทศบาล ให้แล้วเสร็จภายใน ๘๐ วัน นับถัดจากวันที่ลงนามในสัญญา

งวดที่ ๓ กำหนดจ่ายเป็นจำนวนเงินร้อยละสิบ (๑๐) ของค่าก่อสร้างทั้งหมด เมื่อผู้รับจ้างได้ปฏิบัติงานวางแผ่นพื้นสะพานคอนกรีตอัดแรง เทคอนกรีตพื้นสะพาน คสล. และเทคอนกรีตทางเชื่อมสะพานและถนนของสะพานที่ ๒ ตามแบบรูปและรายการของเทศบาล ให้แล้วเสร็จภายใน ๑๒๐ วัน นับถัดจากวันที่ลงนามในสัญญา

งวดที่ ๔ กำหนดจ่ายเป็นจำนวนเงินร้อยละเจ็ด (๗) ของค่าก่อสร้างทั้งหมด เมื่อผู้รับจ้างได้ปฏิบัติงานก่อสร้างเสาเข็มเจาะขนาด Ø ๐.๓๕ เมตร แล้วเสร็จ (จำนวน ๑๔ ต้น) ของสะพานที่ ๑ ตามแบบรูปและรายการของเทศบาล ให้แล้วเสร็จภายใน ๑๖๐ วัน นับถัดจากวันที่ลงนามในสัญญา

งวดที่ ๕ กำหนดจ่ายเป็นจำนวนเงินร้อยละยี่สิบ (๒๐) ของค่าก่อสร้างทั้งหมด เมื่อผู้รับจ้างได้ปฏิบัติงานเทคอนกรีตคาน คสล. ผนังกำแพงกันดิน คสล. เทคอนกรีตขอบสะพาน คสล. และเทคอนกรีตดาดท้องคลองแล้วเสร็จของสะพานที่ ๑ ตามแบบรูปและรายการของเทศบาล ให้แล้วเสร็จภายใน ๒๐๐ วัน นับถัดจากวันที่ลงนามในสัญญา

งวดที่ ๖ กำหนดจ่ายเป็นจำนวนเงินร้อยละสิบสี่ (๑๔) ของค่าก่อสร้างทั้งหมด เมื่อผู้รับจ้างได้ปฏิบัติงานวางแผ่นพื้นสะพานคอนกรีตอัดแรง เทคอนกรีตพื้นสะพาน คสล. และเทคอนกรีตทางเชื่อมสะพานและถนนของสะพานที่ ๑ ตามแบบรูปและรายการของเทศบาล ให้แล้วเสร็จภายใน ๒๔๐ วัน นับถัดจากวันที่ลงนามในสัญญา

งวดที่ ๗ (งวดสุดท้าย) กำหนดจ่ายเป็นจำนวนเงินร้อยละยี่สิบห้า (๒๕) ของค่าก่อสร้างทั้งหมด เมื่อผู้รับจ้างได้ปฏิบัติงานติดตั้งราวสะพาน แล้วเสร็จทั้งหมด งานก่อสร้างป้อมยาม แล้วเสร็จทั้งหมดและติดตั้งโคมไฟฟลูออโรไมเนียม LED ๓๐ วัตต์ แล้วเสร็จ ทั้งสะพานที่ ๑ และสะพานที่ ๒ ตามแบบรูปและรายการของเทศบาล รวมทั้งปฏิบัติงานอื่นๆ ทั้งหมดให้แล้วเสร็จเรียบร้อยตามสัญญา รวมทั้งทำสถานที่ก่อสร้างให้สะอาดเรียบร้อย

๑. _____ ประธานฯ

๒. _____ กรรมการ

๓. _____ กรรมการ/เลขานุการ

๙. อัตราค่าปรับ

ค่าปรับตามสัญญาจ้างแนบท้ายเอกสารประกวดราคาอิเล็กทรอนิกส์นี้ หรือข้อตกลงจ้างเป็นหนังสือจะกำหนด ดังนี้

๙.๑ กรณีที่ผู้รับจ้างนำงานที่รับจ้างไปจ้างช่วงให้ผู้อื่นทำอีกทอดหนึ่งโดยไม่ได้รับอนุญาตจากเทศบาลนครปากเกร็ด จะกำหนดค่าปรับสำหรับการฝ่าฝืนดังกล่าวเป็นจำนวนร้อยละ ๑๐.๐๐ ของวงเงินของงานจ้างช่วงนั้น

๙.๒ กรณีที่ผู้รับจ้างปฏิบัติผิดสัญญาจ้างก่อสร้าง นอกเหนือจากข้อ ๙.๑ จะกำหนดค่าปรับเป็นรายวันเป็นจำนวนเงินตายตัวในอัตราร้อยละ ๐.๒๕ ของราคางานจ้าง

๑๐. การกำหนดระยะเวลารับประกันความชำรุดบกพร่อง (ถ้ามี)

ผู้ชนะการประกวดราคาอิเล็กทรอนิกส์ซึ่งได้ทำสัญญาจ้าง ตามแบบ ดังระบุในข้อ ๑.๓ หรือข้อตกลงจ้างเป็นหนังสือแล้วแต่กรณี จะต้องรับประกันความชำรุดบกพร่องของงานจ้างที่เกิดขึ้นภายในระยะเวลาไม่น้อยกว่า ๒ ปี นับถัดจากวันที่เทศบาลนครปากเกร็ดได้รับมอบงาน โดยต้องรีบจัดการซ่อมแซมแก้ไขให้ใช้งานได้ตั้งเดิมภายใน ๑๕ วัน นับถัดจากวันที่ได้รับแจ้งความชำรุดบกพร่อง

๑๑. มาตรฐานฝีมือช่าง

ประกาศนียบัตรวิชาชีพชั้นสูง (ปวส.) สาขาช่างก่อสร้าง หรือช่างโยธา หรือช่างสำรวจ

๑๒. สูตรการปรับราคา

ตามประมวลมติคณะรัฐมนตรีกำหนดเงื่อนไข หลักเกณฑ์ ประเภทงานก่อสร้าง สูตรและวิธีการคำนวณที่ใช้กับสัญญาแบบปรับราคาได้ (ค่า K) ในการพิจารณาเพิ่มหรือลดราคาค่างานก่อสร้างให้คำนวณตามสูตร ดังนี้

กำหนดให้ P = ราคาค่างานต่อหน่วยหรือราคาค่างานเป็นงวดที่จะต้องจ่ายให้ผู้รับจ้าง
 P_๐ = ราคาค่างานต่อหน่วยที่ผู้รับจ้างประมูลได้ หรือราคาค่างานเป็นงวดซึ่งระบุไว้ในสัญญาแล้วแต่กรณี
 K = ESCALATION FACTOR ที่หักด้วย ๔ % เมื่อต้องเพิ่มค่างานหรือบวกเพิ่ม ๔ % เมื่อต้องเรียกค่างานคืน

ESCALATION FACTOR K หาได้จากสูตร ซึ่งแบ่งตามประเภทและลักษณะงานดังนี้

$$K_{๑} = ๐.๒๕ + ๐.๑๕ \text{lt/lo} + ๐.๑๐ \text{Ct/Co} + ๐.๔๐ \text{Mt/Mo} + ๐.๑๐ \text{St/So}$$

(งานอาคาร)

$$K_{๒.๑} = ๐.๓๐ + ๐.๑๐ \text{lt/lo} + ๐.๔๐ \text{Et/Eo} + ๐.๒๐ \text{Ft/Fo}$$

(งานดิน)

$$K_{๓.๑} = ๐.๓๐ + ๐.๔๐ \text{At/Ao} + ๐.๒๐ \text{Et/Eo} + ๐.๑๐ \text{Ft/Fo}$$

(งานผิวทาง PRIME COAT , TACK COAT , SEAL COAT)

$$K_{๓.๓} = ๐.๓๐ + ๐.๑๐ \text{Mt/Mo} + ๐.๔๐ \text{At/Ao} + ๐.๑๐ \text{Et/Eo} + ๐.๑๐ \text{Ft/Fo}$$

(งานผิวถนน Asphaltic Concrete , Penetration Macadam)

$$K_{๓.๔} = ๐.๓๐ + ๐.๑๐ \text{lt/lo} + ๐.๓๕ \text{Ct/Co} + ๐.๑๐ \text{Mt/Mo} + ๐.๑๕ \text{St/So}$$

(งานผิวถนนคอนกรีตเสริมเหล็ก)

$$K_{๓.๖} = ๐.๓๐ + ๐.๑๐ \text{lt/lo} + ๐.๑๕ \text{Ct/Co} + ๐.๒๐ \text{Mt/Mo} + ๐.๒๕ \text{St/So}$$

(งานโครงสร้างคอนกรีตเสริมเหล็กและงานเชื่อมกันตลิ่ง)

เงื่อนไขเพิ่มเติม

ตามกฎหมายกระทรวงกำหนดพัสดุและวิธีการจัดซื้อจัดจ้างพัสดุที่รัฐต้องการส่งเสริมหรือสนับสนุน (ฉบับที่ ๒) พ.ศ. ๒๕๖๓ และหนังสือคณะกรรมการวินิจฉัยปัญหาการจัดซื้อจัดจ้างและการบริหารพัสดุภาครัฐ ด่วนที่สุด ที่ กค ๐๔๐๕.๒/ว ๗๘ ลงวันที่ ๓๑ มกราคม ๒๕๖๕

๑. หากผู้ยื่นข้อเสนอที่เป็นผู้ประกอบการวิสาหกิจขนาดกลางและขนาดย่อมให้แสดงสำเนาใบขึ้นทะเบียนผู้ประกอบการวิสาหกิจขนาดกลางและขนาดย่อม (SMEs)

๒. ผู้ยื่นข้อเสนอจะต้องใช้พัสดุประเภทวัสดุหรือครุภัณฑ์ที่จะใช้ในงานก่อสร้างเป็นพัสดุที่ผลิตภายในประเทศ โดยต้องใช้ไม่น้อยกว่าร้อยละ ๖๐ ของมูลค่าพัสดุที่จะใช้ในงานก่อสร้างทั้งหมดตามสัญญา

๓. ผู้ยื่นข้อเสนอ ที่เป็นผู้ชนะการเสนอราคาต้องจัดทำแผนการใช้พัสดุที่ผลิตภายในประเทศและแผนการใช้เหล็กที่ผลิตภายในประเทศ โดยยื่นให้หน่วยงานของรัฐภายใน ๖๐ วัน นับถัดจากวันลงนามในสัญญา” ทั้งนี้ โดยให้แนบตารางภาคผนวก ๑ และภาคผนวก ๒ ไปด้วย เว้นแต่กรณีที่ระยะเวลาดำเนินการตามสัญญาไม่เกิน ๖๐ วัน

๔. หากผู้ยื่นข้อเสนอไม่สามารถดำเนินการตามแผนการใช้พัสดุที่ผลิตภายในประเทศไทย ให้สามารถเปลี่ยนแปลงแก้ไขแผนได้ และต้องรายงานการเปลี่ยนแปลงแผนต่อหน่วยงานรัฐ แต่ต้องก่อนการส่งมอบงานในแต่ละงวด

๑. 

ประธานฯ

๒. 

กรรมการ

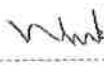
๓. 

กรรมการ/เลขานุการ

ตารางการจัดทำแผนการใช้วัสดุที่ผลิตภายในประเทศ

โครงการปรับปรุงสะพาน บริเวณทางเข้าหมู่บ้านประชาณีเวศน์ ๒ ระยะ ๓ ข้ามคลองบางตลาด

รายการวัสดุหรือครุภัณฑ์ที่ใช้ในโครงการ
แผนการใช้วัสดุที่ผลิตภายในประเทศ

ลำดับ	รายการ	หน่วย	ปริมาณ	ราคาต่อหน่วย (บาท)	เป็นเงิน (รวม)	วัสดุ ในประเทศ	วัสดุ ต่างประเทศ
๑							
๒							
๓							
๔							
๕							
รวม					xxx	xxx	xxx
อัตรา (ร้อยละ)					๑๐๐	๗๐	๓๐

ลงชื่อ.....(คู่สัญญาฝ่ายผู้รับจ้าง)

()

๑.  ประธานฯ

๒.  กรรมการ

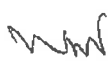
๓.  กรรมการ/เลขานุการ

ตารางการจัดทำแผนการใช้เหล็กที่ผลิตภายในประเทศ

โครงการปรับปรุงสะพาน บริเวณทางเข้าหมู่บ้านประชาณีเวศน์ ๒ ระยะ ๓ ข้ามคลองบางตลาด

รายการวัสดุหรือครุภัณฑ์ที่ใช้ในโครงการ
แผนการใช้เหล็กที่ผลิตภายในประเทศ
ปริมาณเหล็กทั้งโครงการ xxx (ตัน)

ลำดับ	รายการ	หน่วย	ปริมาณ	เหล็ก ในประเทศ	เหล็ก ต่างประเทศ
๑	เหล็กเส้น	ตัน			
๒	เหล็กข้องอ	ตัน			
๓	เหล็กเส้นกลม	ตัน			
๔					
๖					
รวม			xxx	xxx	xxx
อัตรา (ร้อยละ)			๑๐๐	๙๐	๑๐

ลงชื่อ.....(คู่สัญญาฝ่ายผู้รับจ้าง)

()

ตารางแสดงวงเงินงบประมาณที่ได้รับจัดสรรและราคากลางในงานจ้างก่อสร้าง

1. ชื่อโครงการ

ประกวดราคาจ้างก่อสร้างโครงการปรับปรุงสะพาน บริเวณทางเข้าหมู่บ้านประชาชนเวศน์ ๒ ระยะ ๓ ซ้ำมคลองบางตลาด
ด้วยวิธีประกวดราคาอิเล็กทรอนิกส์ (e-bidding) / โครงการปรับปรุงสะพาน บริเวณทางเข้าหมู่บ้านประชาชนเวศน์ ๒ ระยะ ๓

2. ซ้ำมคลองบางตลาด
หน่วยงานเจ้าของโครงการ เทศบาลนครปากเกร็ด / เทศบาลนครปากเกร็ด

3. วงเงินงบประมาณที่ได้รับจัดสรร 5,200,000.00 บาท

4. ลักษณะงาน

โดยสังเขป ปรับปรุงสะพาน บริเวณทางเข้าหมู่บ้านประชาชนเวศน์ 2 ระยะ 3 ซ้ำมคลองบางตลาด (สะพานที่ 1) กว้างประมาณ
12.00 ม. ยาวประมาณ 11.00 ม. พื้นที่ประมาณ 132.00 ตร.ม. (สะพานที่ 2) กว้างประมาณ 12.00 ม.
ยาวประมาณ 8.00 ม. พื้นที่ประมาณ 96.00 ตร.ม. พื้นที่รวมประมาณ 228.00 ตร.ม. พร้อมตัดคอนกรีตท้องคลอง
ตามแบบรูปและรายการของเทศบาล

5. ราคากลางคำนวณ ณ วันที่ 28 กุมภาพันธ์ 2567 เป็นเงิน 5,231,854.20 บาท

6. บัญชีประมาณการราคากลาง

6.1 แบบสรุปราคากลางงานทางสะพานและท่อเหลี่ยม

7. รายชื่อคณะกรรมการกำหนดราคากลาง

7.1 นายวิศว์ ชัยรุ่งเรือง ประธานกรรมการกำหนดราคากลาง ผู้อำนวยการส่วนควบคุมการก่อสร้าง

7.2 นายวัชรกรณ์ สมศักดิ์ กรรมการกำหนดราคากลาง นักจัดการงานช่างชำนาญการ

7.3 นายพรณรงค์ เขมะพัฒน์สมาน กรรมการกำหนดราคากลาง วิศวกรโยธาปฏิบัติการ

คณะกรรมการกำหนดราคากลาง
(ลงชื่อ) ประธานกรรมการ
(ลงชื่อ) กรรมการ
(ลงชื่อ) กรรมการ

นาย พรณรงค์ เขมะพัฒน์สมาน

22 กุมภาพันธ์ 2567 15:57:15



บันทึกข้อความ

ส่วนราชการ สำนักช่าง ส่วนควบคุมการก่อสร้าง โทร.๘๒๓

ที่ ๙๐๕ /๒๕๖๗

วันที่ ๒๓ กุมภาพันธ์ ๒๕๖๗

เรื่อง กำหนดราคากลางโครงการก่อสร้าง

เรียน นายกเทศมนตรี / ปลัดเทศบาล / ผ่านผู้อำนวยการสำนักช่าง

ตามคำสั่งเทศบาลนครปากเกร็ด ที่ ๒๗๓/๒๕๖๗ ลงวันที่ ๒๑ กุมภาพันธ์ ๒๕๖๗ เรื่อง การแต่งตั้งคณะกรรมการกำหนดราคากลาง สำหรับประกวดราคาจ้างก่อสร้างโครงการปรับปรุงสะพาน บริเวณทางเข้าหมู่บ้านประชาณีเวศน์ ๒ ระยะ ๓ ข้ามคลองบางตลาด ด้วยวิธีประกวดราคาอิเล็กทรอนิกส์ (e-bidding) เพื่อคำนวณราคากลางโครงการดังกล่าว นั้น

บัดนี้ คณะกรรมการกำหนดราคากลางโครงการปรับปรุงสะพาน บริเวณทางเข้าหมู่บ้านประชาณีเวศน์ ๒ ระยะ ๓ ข้ามคลองบางตลาด ได้ดำเนินการคำนวณราคากลางของโครงการดังกล่าวให้เป็นปัจจุบันเรียบร้อยแล้ว ตามแบบสรุปราคากลางที่แนบมาพร้อมนี้

จึงเรียนมาเพื่อโปรดทราบและพิจารณาให้ความเห็นชอบพร้อมจัดส่งให้สำนักช่าง เพื่อใช้เป็นเอกสารประกอบให้ สำนักคลัง ดำเนินการจัดซื้อจัดจ้างตามระเบียบ ฯ ต่อไป

เรียน นายกเทศมนตรี

เรียน ปลัดเทศบาล

- เพื่อโปรดพิจารณา ให้ความ

เห็นชอบราคากลางเพื่อเป็นเอกสาร

ประกอบการจัดจ้างต่อไป

(นายนพพร หวังพราย)

ผู้อำนวยการสำนักช่าง

(นายสุทร บุญศิริขุโต)

ปลัดเทศบาล

เห็นชอบ

(นายวิชัย บรรดาศักดิ์)

นายกเทศมนตรีนครปากเกร็ด

๒๓ ก.พ. ๒๕๖๗

(ลงชื่อ)

(นายวิศว์ ชัยรุ่งเรือง)

ประธานกรรมการ

ตำแหน่ง ผู้อำนวยการส่วนควบคุมการก่อสร้าง

(ลงชื่อ)

(นายวัชรกรณ์ สมศักดิ์)

กรรมการ

ตำแหน่ง นักจัดการงานช่างชำนาญการ

(ลงชื่อ)

(นายพรเนศ เขมะพัฒน์สมาน)

กรรมการ

ตำแหน่ง วิศวกรโยธาปฏิบัติการ

ตารางแสดงวงเงินงบประมาณที่ได้รับจัดสรรและราคากลางในงานจ้างก่อสร้าง

1. ชื่อโครงการ

ประกวดราคาจ้างก่อสร้างโครงการปรับปรุงสะพาน บริเวณทางเข้าหมู่บ้านประชาชนเวศน์ ๒ ระยะ ๓ ซ้ำมคลองบางตลาด
ด้วยวิธีประกวดราคาอิเล็กทรอนิกส์ (e-bidding) / โครงการปรับปรุงสะพาน บริเวณทางเข้าหมู่บ้านประชาชนเวศน์ ๒ ระยะ ๓

2. ข้ามคลองนางตลาด

หน่วยงานเจ้าของโครงการ เทศบาลนครปากเกร็ด / เทศบาลนครปากเกร็ด

3. วงเงินงบประมาณที่ได้รับจัดสรร

5,200,000.00

บาท

4. ลักษณะงาน

โดยสังเขป ปรับปรุงสะพาน บริเวณทางเข้าหมู่บ้านประชาชนเวศน์ 2 ระยะ 3 ซ้ำมคลองบางตลาด (สะพานที่ 1) กว้างประมาณ
12.00 ม. ยาวประมาณ 11.00 ม. พื้นที่ประมาณ 132.00 ตร.ม. (สะพานที่ 2) กว้างประมาณ 12.00 ม.
ยาวประมาณ 8.00 ม. พื้นที่ประมาณ 96.00 ตร.ม. พื้นที่รวมประมาณ 228.00 ตร.ม. พร้อมดาดคอนกรีตท้องคลอง
ตามแบบรูปและรายการของเทศบาล

5. ราคากลางคำนวณ ณ วันที่

28 กุมภาพันธ์ 2567

เป็นเงิน

5,231,854.20

บาท

6. บัญชีประมาณการราคากลาง

6.1 แบบสรุปราคากลางงานทางสะพานและท่อเหลี่ยม

7. รายชื่อคณะกรรมการกำหนดราคากลาง

7.1 นายวิศว์ ชัยรุ่งเรือง ประธานกรรมการกำหนดราคากลาง ผู้อำนวยการส่วนควบคุมการก่อสร้าง

7.2 นายวัชรารักษ์ สมศักดิ์ กรรมการกำหนดราคากลาง นักจัดการงานช่างชำนาญการ

7.3 นายพรธเนศ เขมะพัฒนสมาน กรรมการกำหนดราคากลาง วิศวกรโยธาปฏิบัติการ

คณะกรรมการกำหนดราคากลาง
(ลงชื่อ).....ประธานกรรมการ
(ลงชื่อ).....กรรมการ
(ลงชื่อ).....กรรมการ

นาย พรธเนศ เขมะพัฒนสมาน

22 กุมภาพันธ์ 2567 15:57:15

แบบฟอร์มรายงานหรือสรุปราคากลางงานก่อสร้างทาง สะพาน และท่อเหลี่ยม

ชื่อโครงการ/งานก่อสร้าง ประเภทราคาจ้างก่อสร้างโครงการปรับปรุงสะพาน บริเวณทางเข้าหมู่บ้านประชาชนในเขต ๒ ระยะ ๓ ซ้ำเดิมคลองบางตลาด ด้วยวิธีประกวดราคาอิเล็กทรอนิกส์ (e-bidding)

หน่วยงานเจ้าของโครงการ/งานก่อสร้าง เทศบาลนครปากเกร็ด/เทศบาลนครปากเกร็ด

ลำดับที่ตามสัญญา	รายการงานก่อสร้าง	หน่วย	จำนวน	ราคาต่อหน่วย	ราคาทุน	FN	ราคาต่อหน่วย X FN	ราคากลาง
1	1. งานรื้อโครงสร้างเดิม 1.1 งานรื้อโครงสร้างถนนเดิม (REMOVAL OF EXISTING STRUCTURES) 1.1.1 งานรื้อผิวคอนกรีตเดิม (REMOVAL OF EXISTING CONCRETE PAVEMENT)	ตร.ม.	228.000	74.35	16,951.80	1.2799	95.16	21,696.60
2	1.1.2 งานรื้อท่อเหลี่ยมเดิม (REMOVAL OF EXISTING BOX CULVERTS) 2. งานเสาเข็ม	เสาเข็ม	1.000	85,601.08	85,601.08	1.2799	109,560.82	109,560.82
3	2.1 งานเสาเข็มสะพาน 2.1.1 เสาเข็มเจาะขนาด ๘ 0.35x18.00 ม. (เสริมหัวเข็ม 4 DB 25 มม. ยาว 10.00 ม.)	ต้น	28.000	21,220.04	594,161.12	1.2799	27,159.52	760,466.81
4	2.1.2 สกัดหัวเสาเข็ม	ต้น	28.000	350.00	9,800.00	1.2799	447.96	12,543.02
5	2.1.3 เสาเข็มทกเหลี่ยมกลางขนาด ๘ 6" x 3.00 ม./ต้น 3. งานโครงสร้าง	ต้น	99.000	435.00	43,065.00	1.2799	556.75	55,118.89

คณะกรรมการกำหนดราคากลาง
(ลงชื่อ) ประธานกรรมการ
(ลงชื่อ) กรรมการ
(ลงชื่อ) กรรมการ

นาย พรธนศ เชมะพัฒนาสมาน
22 กุมภาพันธ์ 2567 15:57:19

แบบฟอร์มรายงานหรือสรุปราคากลางงานก่อสร้าง และเพื่อเปรียบเทียบ

ชื่อโครงการ/งานก่อสร้าง ประเภทราคาจ้างก่อสร้าง/โครงการปรับปรุงสะพาน บริเวณทางเข้าหมู่บ้านประชาชนในเขตพื้นที่ ๒ ระยะ ๓ ข้ามคลองบางตลาต ด้วยวิธีประกวดราคาอิเล็กทรอนิกส์ (e-bidding)

หน่วยงานเจ้าของโครงการ/งานก่อสร้าง เทศบาลนครปากเกร็ด/เทศบาลนครปากเกร็ด

ลำดับที่ตามสัญญา	รายการงานก่อสร้าง	หน่วย	จำนวน	ราคาต่อหน่วย	ราคาทุน	FN	ราคาต่อหน่วย X FN	ราคากลาง
6	3.1 โครงสร้างสะพาน	งาน	1.000	1,657,551.72	1,657,551.72	1.2799	2,121,500.44	2,121,500.44
7	4. งานพื้นลาดคอนกรีตของคลอง 4.1 พื้นลาดคอนกรีต	งาน	1.000	137,896.40	137,896.40	1.2799	176,493.60	176,493.60
8	5. งานป้ายและราวสะพาน 5.1 ป้ายและราวสะพาน	งาน	1.000	350,368.84	350,368.84	1.2799	448,437.07	448,437.07
9	6. งานอื่นๆ 6.1 โคมไฟฟลูออโรไมเนม LED 30 วัตต์	ต้น	4.000	65,000.00	260,000.00	1.2799	83,193.50	332,774.00
10	พร้อมเสาอลูมิเนียม ๕ 3" 6.2 ไฟเส้น LED ขอนใต้พื้นทางเท้า	ชุด	2.000	1,745.00	3,490.00	1.2799	2,233.42	4,466.85
11	พร้อมอุปกรณ์ครบชุด 6.3 งานติดตั้งจราจร	ตร.ม.	2.000	290.00	580.00	1.2799	371.17	742.34
12	6.4 งานป้ายเหล็กประชิดสัมพันธ์โครงการ	ป้าย	2.000	5,400.00	10,800.00	1.2799	6,911.46	13,822.92
	7. ค่าใช้จ่ายพิเศษตามข้อกำหนดฯ							1,174,230.84
รวมราคากลาง								5,231,854.20

คณะกรรมการกำหนดราคากลาง
 (ลงชื่อ) ประชัญ นกรรณกร
 (ลงชื่อ) นกรรณกร
 (ลงชื่อ) นกรรณกร

แบบฟอร์มรายงานหรือสรุปราคากลางงานก่อสร้างทาง สะพาน และท่อเหลี่ยม

ชื่อโครงการ/งานก่อสร้าง ประมวลราคาจ้างก่อสร้างโครงการปรับปรุงสะพาน บริเวณทางเข้าหมู่บ้านประชาชนในเขต ๒ ระยะ ๓ ข้ามคลองบางตลาด ด้วยวิธีประกวดราคาอิเล็กทรอนิกส์ (e-bidding)

หน่วยงานเจ้าของโครงการ/งานก่อสร้าง เทศบาลนครปากเกร็ด/เทศบาลนครปากเกร็ด



คณะกรรมการกำหนดราคากลาง
(ลงชื่อ)..... ประจักษ์นกรมการ
(ลงชื่อ)..... กรรณการ
(ลงชื่อ)..... กรรณการ

แบบฟอร์มรายงานหรือสรุปราคากลางงานก่อสร้างทาง สะพาน และท่อเหลี่ยม

ชื่อโครงการ/งานก่อสร้าง งบประมาณก่อสร้าง โครงการปรับปรุงสะพาน บริเวณทางเข้าหมู่บ้านประชาโนคอน ๒ ระยะ ๓ ข้ามคลองบางตลาด ด้วยวิธีประกวดราคาอิเล็กทรอนิกส์ (e-bidding)

หน่วยงานเจ้าของโครงการ/งานก่อสร้าง เทศบาลนครปากเกร็ด/เทศบาลนครปากเกร็ด

(นายวิษณุ สมศักดิ์)
กรรมการกำหนดราคากลาง

(นายวิศว์ ชัยรุ่งเรือง)
ประธานกรรมการกำหนดราคากลาง

(นายพรณต เขมะพัฒนสมาน)
กรรมการกำหนดราคากลาง

**แบบสรุปรวมค่าใช้จ่ายพิเศษตามข้อกำหนดและค่าใช้จ่ายอื่นที่จำเป็นต่อมี
งานก่อสร้างทาง สะพานและท่อเหลี่ยม**

ชื่อโครงการ/งานก่อสร้าง: โครงการค่าจ้างก่อสร้างโครงการปรับปรุงสะพาน บริเวณทางเข้าหมู่บ้านประชาชนในเวศน์ ๒ ระยะ ๓ ขามคลองบางตลาด ด้วยวิธีประกวดราคาอิเล็กทรอนิกส์ (e-bidding) /
โครงการปรับปรุงสะพาน บริเวณทางเข้าหมู่บ้านประชาชนในเวศน์ ๒ ระยะ ๓ ขามคลองบางตลาด

สถานที่ก่อสร้าง: ตำบล บึงตลาด อำเภอ ปากเกร็ด จังหวัด นนทบุรี แบบเลขที่ กส.15/2565

หน่วยงานเจ้าของโครงการ/งานก่อสร้าง: เทศบาลนครปากเกร็ด / เทศบาลนครปากเกร็ด

คำนวณราคากลางโดย: คณะกรรมการกำหนดราคากลาง เมื่อวันที่

หน่วย : บาท

ลำดับที่	รายการ	จำนวน	หน่วย	ค่าใช้จ่ายรวม (ค่าก่อสร้าง)	หมายเหตุ
1	งานก่อสร้างแนวป้องกันน้ำ	1.000	งาน	579,619.00	
2	งานสูบลบและระบายน้ำชั่วคราวระหว่างการก่อสร้าง	1.000	งาน	594,611.84	
รวมค่าใช้จ่ายพิเศษตามข้อกำหนดฯ ทุกรายการ				1,174,230.84	

คณะกรรมการกำหนดราคากลาง
(ลงชื่อ) ประธานกรรมการ
(ลงชื่อ) กรรมการ
(ลงชื่อ) กรรมการ

**แบบแสดงการคำนวณและเหตุผลความจำเป็น
สำหรับค่าใช้จ่ายพิเศษตามข้อกำหนดฯ**

รายการ งานก่อสร้างแนวป้องกันน้ำ
 ชื่อโครงการ/งานก่อสร้าง ประภทราคาจ้างก่อสร้างโครงการปรับปรุงสะพาน บริเวณทางเข้าหมู่บ้านประชาชนเวடன் ๒ ระยะ ๓ ซามคลองบางตลาด ด้วยวิธีประกวดราคาอิเล็กทรอนิกส์ (e-bidding) /
 โครงการปรับปรุงสะพาน บริเวณทางเข้าหมู่บ้านประชาชนเวடன் ๒ ระยะ ๓ ซามคลองบางตลาด
 สถานที่ก่อสร้าง ตำบล บางตลาด อำเภอ ปากเกร็ด จังหวัด นนทบุรี แบบเลขที่ กส.15/2565
 หน่วยงานเจ้าของโครงการ/งานก่อสร้าง เทศบาลนครปากเกร็ด / เทศบาลนครปากเกร็ด
 คำนวณราคากลางโดย คณะกรรมการกำหนดราคากลาง เมื่อวันที่

1. เหตุผลและความจำเป็นที่ต้องมีค่าใช้จ่ายพิเศษตามข้อกำหนดฯ รายการนี้

ทำระบบป้องกันดินพัง เนื่องจากระดับก่อสร้างอยู่ลึก

หน่วย : บาท

ที่	รายการค่าใช้จ่าย	จำนวน	หมายเหตุ
1	ค่าเช่า 35 บาท/ตัน/วัน (4 เดือน)	239,400.00	
2	ค่าเช่า STEEL SHEET PILE จำนวนทั้งหมด = 57.00 ตัน (รถบรรทุกติดบันจัน รถ 10 ล้อ 4 เทียว บรรทุกได้ 25 ตัน) ค่าขนส่งไป-กลับรวม 6 เทียว @ 7,000 บาท	42,000.00	
3	ค้ำตอก 150 บาท/ม. @ 950 ม.	142,500.00	
รวมค่าใช้จ่าย		541,700.00	
ภาษีมูลค่าเพิ่ม		37,919.00	
ค่าใช้จ่ายรวมภาษีมูลค่าเพิ่ม		579,619.00	

คณะกรรมการกำหนดราคากลาง
 (ลงชื่อ).....
 (ลงชื่อ).....
 (ลงชื่อ).....

**แบบแสดงการคำนวณและเหตุผลความจำเป็น
สำหรับค่าใช้จ่ายพิเศษตามข้อกำหนดฯ**

รายการ งานก่อสร้างแนวป้องกันน้ำ
 ชื่อโครงการ/งานก่อสร้าง ประท้วงราคาจากก่อสร้างโครงการปรับปรุงสะพาน บริเวณทางเข้าหมู่บ้านประชาชนนิเวศน์ ๒ ระยะ ๓ ข้ามคลองบางตลาด ด้วยวิธีประกวดราคาอิเล็กทรอนิกส์ (e-bidding) /
 โครงการปรับปรุงสะพาน บริเวณทางเข้าหมู่บ้านประชาชนนิเวศน์ ๒ ระยะ ๓ ข้ามคลองบางตลาด
 สถานที่ก่อสร้าง ตำบล บางตลาด อำเภอ ปากเกร็ด จังหวัด นนทบุรี หมายเลขที่ กส.15/2565
 หน่วยงานเจ้าของโครงการ/งานก่อสร้าง เทศบาลนครปากเกร็ด / เทศบาลนครปากเกร็ด
 คำนวณราคากลางโดย คณะกรรมการกำหนดราคากลาง เมื่อวันที่

1. เหตุผลและความจำเป็นที่ต้องมีค่าใช้จ่ายพิเศษตามข้อกำหนดฯ รายการนี้

ทำระบบป้องกันดินพัง เนื่องจากกระดบังก่อสร้างอยู่ลึก

หน่วย : บาท

2. รายละเอียดการคำนวณ

ที่	รายการค่าใช้จ่าย	จำนวน	หมายเหตุ
4	ค่าถอน 100 บาท/ม. @ 950 ม.	95,000.00	
5	ค่าทำความสะอาด 300 บาท/ตัน	17,100.00	
6	ค่ายก ขึ้น-ลง 100 บาท/ตัน	5,700.00	
รวมค่าใช้จ่าย		541,700.00	
ภาษีมูลค่าเพิ่ม		37,919.00	
ค่าใช้จ่ายรวมภาษีมูลค่าเพิ่ม		579,619.00	

คณะกรรมการกำหนดราคากลาง
 (ลงชื่อ).....ประธานกรรมการ
 (ลงชื่อ).....กรรมการ
 (ลงชื่อ).....กรรมการ
 หน้า 1 จาก 2

แบบแสดงการคำนวณและเหตุผลความจำเป็น
สำหรับค่าใช้จ่ายพิเศษตามข้อกำหนดฯ

รายการ งานสรุปและระบายน้ำชั่วคราวระหว่างการก่อสร้าง

ชื่อโครงการ/งานก่อสร้าง ประมวลราคาจ้างก่อสร้างโครงการปรับปรุงสะพาน บริเวณทางเข้าหมู่บ้านประชาชนในเขต ๒ ระยะ ๓ ขามคลองบางตลาด ด้วยวิธีประกวดราคาอิเล็กทรอนิกส์ (e-bidding) /

โครงการปรับปรุงสะพาน บริเวณทางเข้าหมู่บ้านประชาชนในเขต ๒ ระยะ ๓ ขามคลองบางตลาด

สถานที่ก่อสร้าง ตำบล บางตลาด อำเภอ ปากเกร็ด จังหวัด นนทบุรี หมายเลขที่ กส.15/2565

หน่วยงานเจ้าของโครงการ/งานก่อสร้าง เทศบาลนครปากเกร็ด / เทศบาลนครปากเกร็ด

คำนวณราคากลางโดย คณะกรรมการกำหนดราคากลาง เมื่อวันที่

1. เหตุผลและความจำเป็นที่ต้องมีค่าใช้จ่ายพิเศษตามข้อกำหนดฯ รายการนี้

เพื่อระบายน้ำไม่ให้เกิดการท่วมขัง

หน่วย : บาท

2. รายละเอียดการคำนวณ

ที่	รายการค่าใช้จ่าย	จำนวน	หมายเหตุ
1	ค่าขนส่งเครื่องจักรไป-กลับ 2 เที่ยว @ 10,000 บาท/เที่ยว	20,000.00	
2	ค่าเช่าเครื่องสูบน้ำชนิดเครื่องยนต์ดีเซล ขนาดท่อสูบน้ำไม่น้อยกว่า 10 นิ้ว จำนวน 1 เครื่อง @ 98,000 บาท/เครื่อง/เดือน (จำนวน 4 เดือน)	392,000.00	
3	ค่าน้ำมันเชื้อเพลิง 40 ลิตร/เครื่อง/วัน 1 เครื่อง 4 เดือน	143,712.00	
รวมค่าใช้จ่าย		555,712.00	
ภาษีมูลค่าเพิ่ม		38,899.84	
ค่าใช้จ่ายรวมภาษีมูลค่าเพิ่ม		594,611.84	

คณะกรรมการกำหนดราคากลาง
(ลงชื่อ)
(ลงชื่อ) กรรมการ
(ลงชื่อ) กรรมการ

นาย พรธเนศ เขมะพัฒนสมาน
22 กุมภาพันธ์ 2567 15:57:30

โครงการ : ประกวดราคาจ้างก่อสร้างโครงการปรับปรุงสะพาน บริเวณทางเข้าหมู่บ้านประชาชนบริเวณ ๒ ระยะ ๓ ข้ามคลองบางตลาด ด้วยวิธีประกวดราคาอิเล็กทรอนิกส์ (e-bidding) / โครงการปรับปรุงสะพาน บริเวณทางเข้าหมู่บ้านประชาชนบริเวณ ๒ ระยะ ๓ ข้ามคลองบางตลาด
 เลขที่หนังสือ : อัตราดอกเบี้ยเงินกู้สำหรับใช้เป็นเกณฑ์ในการคำนวณราคากลางงานก่อสร้าง (ร้อยละ 7)

Factor F งานก่อสร้างสะพานและท่อเหลี่ยม

เงินล่วงหน้าจ่าย 0.00 % ดอกเบี้ยเงินกู้ 7.00 % ต่อปี
 เงินประกันผลงานหัก 0.00 % ค่าภาษีมูลค่าเพิ่ม (VAT) 7.00 %

ค่าจ้าง (บาท)	ค่าใช้จ่ายในการดำเนินงานก่อสร้าง (%)			รวมในรูปแบบ Factor F	ภาษีมูลค่าเพิ่ม (VAT)	Factor F
	ค่าอำนวยการ	ค่าดอกเบี้ย	ค่ากำไร			
≤5.00	12.9575	1.1666	5.5000	19.6241	1.0700	1.2799
10.00	9.8194	1.1666	5.5000	16.4860	1.0700	1.2463
15.00	9.1513	1.1666	5.5000	15.8179	1.0700	1.2392
20.00	8.4929	1.1666	5.5000	15.1595	1.0700	1.2321
25.00	6.9988	1.1666	5.5000	13.6654	1.0700	1.2162
30.00	7.3923	1.1666	5.0000	13.5589	1.0700	1.2150
35.00	6.8853	1.1666	5.0000	13.0519	1.0700	1.2096
40.00	6.1575	1.1666	5.0000	12.3241	1.0700	1.2018
45.00	5.5917	1.1666	4.5000	11.2583	1.0700	1.1904

คณะกรรมการกำหนดราคากลาง
 (ลงชื่อ).....ประธานกรรมการ
 (ลงชื่อ).....กรรมการ
 (ลงชื่อ).....กรรมการ

โครงการ : ประเมินราคางานก่อสร้างโครงการปรับปรุงสะพาน บริเวณทางเชื่อมบ้านประชาชนในเขต ๒ ระยะ ๓ ข้ามคลองบางตลาด ด้วยวิธีประกวดราคาอิเล็กทรอนิกส์ (e-bidding) / โครงการปรับปรุงสะพาน บริเวณทางเชื่อมบ้านประชาชนในเขต ๒ ระยะ ๓ ข้ามคลองบางตลาด
 เลขที่หนังสือ : อัตราดอกเบี้ยเงินกู้สำหรับใช้เป็นเกณฑ์ในการคำนวณราคากลางงานก่อสร้าง (ร้อยละ 7)

Factor F งานก่อสร้างสะพานและท่อเหลี่ยม

เงินล่วงหน้าจ่าย 0.00 % ดอกเบี้ยเงินกู้ 7.00 % ต่อปี
 เงินประกันผลงานหัก 0.00 % ค่าภาษีมูลค่าเพิ่ม (VAT) 7.00 %

ค่าจ้าง (ทุน) ล้านบาท	ค่าใช้จ่ายในการดำเนินงานก่อสร้าง (%)			รวมในรูป Factor F	ภาษีมูลค่าเพิ่ม (VAT)	Factor F
	ค่าอำนวยความสะดวก	ค่าดอกเบี้ย	รวมค่าใช้จ่าย			
50.00	5.1389	1.1666	4.5000	1.1080	1.0700	1.1856
55.00	5.0153	1.1666	4.5000	1.1068	1.0700	1.1843
60.00	4.8662	1.1666	4.5000	1.1053	1.0700	1.1827
65.00	5.0598	1.1666	4.0000	1.1022	1.0700	1.1794
70.00	4.9727	1.1666	4.0000	1.1013	1.0700	1.1784
75.00	4.7381	1.1666	4.0000	1.0990	1.0700	1.1759
80.00	4.5082	1.1666	4.0000	1.0967	1.0700	1.1735
85.00	4.3052	1.1666	4.0000	1.0947	1.0700	1.1713
90.00	4.2178	1.1666	4.0000	1.0938	1.0700	1.1704

คณะกรรมการกำหนดราคากลาง
 (ลงชื่อ)
 (ลงชื่อ)
 (ลงชื่อ)

นาย พรธเนศ เชมะพัฒนาสมาน
 22 กุมภาพันธ์ 2567 15:57:32

โครงการ : ประมวลราคาจ้างก่อสร้างโครงการปรับปรุงสะพาน บริเวณทางเข้าหมู่บ้านประชาชนนิเวศน์ ๒ ระยะ ๓ ขามคลองปรับปรุงสะพาน
บริเวณทางเข้าหมู่บ้านประชาชนนิเวศน์ ๒ ระยะ ๓ ขามคลองบางตลาด
โดยวิธีประกวดราคาอิเล็กทรอนิกส์ (e-bidding) / โครงการปรับปรุงสะพาน
เลขที่หนังสือ : อัตราดอกเบี้ยเงินกู้สำหรับใช้เป็นเกณฑ์ในการคำนวณราคากลางงานก่อสร้าง (ร้อยละ 7)

Factor F งานก่อสร้างสะพานและท่อเหลี่ยม

เงินล่วงหน้าจ่าย 0.00 % ดอกเบี้ยเงินกู้ 7.00 % ต่อปี
เงินประกันผลงานหัก 0.00 % ค่าภาษีมูลค่าเพิ่ม (VAT) 7.00 %

ค่างาน ล้านบาท	ค่าใช้จ่ายในการดำเนินงานก่อสร้าง (%)			รวมในรูปแบบ Factor F	ภาษีมูลค่าเพิ่ม (VAT)	Factor F
	ค่าอำนวยความสะดวก	ค่ากำไร	รวมค่าใช้จ่าย			
95.00	4.1333	1.1666	9.2999	1.0929	1.0700	1.1694
100.00	3.9801	1.1666	9.1467	1.0914	1.0700	1.1678
105.00	4.4446	1.1666	9.1112	1.0911	1.0700	1.1675
110.00	4.3392	1.1666	9.0058	1.0900	1.0700	1.1663
115.00	4.1970	1.1666	8.8636	1.0886	1.0700	1.1648
120.00	4.0666	1.1666	8.7332	1.0873	1.0700	1.1634
125.00	4.0118	1.1666	8.6784	1.0867	1.0700	1.1628
130.00	3.9900	1.1666	8.6566	1.0865	1.0700	1.1626
135.00	3.8821	1.1666	8.5487	1.0854	1.0700	1.1614

คณะกรรมการกำหนดราคากลาง
(ลงชื่อ)
(ลงชื่อ)
(ลงชื่อ)

โครงการ : ประเมินราคาจากก่อสร้างโครงการปรับปรุงสะพาน บริเวณทางเข้าหมู่บ้านประชาชนบริเวณ ๒ ระยะ ๓ ข้ามคลองบางตลาด ด้วยวิธีประกวดราคาอิเล็กทรอนิกส์ (e-bidding) / โครงการปรับปรุงสะพาน บริเวณทางเข้าหมู่บ้านประชาชนบริเวณ ๒ ระยะ ๓ ข้ามคลองบางตลาด

Factor F งานก่อสร้างสะพานและท่อเหลี่ยม

เงินล่วงหน้าจ่าย 0.00 % ดอกเบี้ยเงินกู้ 7.00 % ต่อปี
 เงินประกันผลงานหัก 0.00 % ค่าภาษีมูลค่าเพิ่ม (VAT) 7.00 %

เลขที่หนังสือ : อัตราดอกเบี้ยเงินกู้สำหรับใช้เป็นเกณฑ์ในการคำนวณราคากลางงานก่อสร้าง (ร้อยละ 7)

ค่างาน (ทนม) ลักษณะงาน	ค่าใช้จ่ายในการดำเนินงานก่อสร้าง (%)			รวมในรูปแบบ Factor F	ภาษีมูลค่าเพิ่ม (VAT)	Factor F
	ค่าอำนวยความสะดวก	ค่ากำไร	รวมค่าใช้จ่าย			
140.00	3.7818	1.1666	3.5000	8.4484	1.0700	1.1603
145.00	3.6885	1.1666	3.5000	8.3551	1.0700	1.1593
150.00	3.6015	1.1666	3.5000	8.2681	1.0700	1.1584
155.00	3.5199	1.1666	3.5000	8.1865	1.0700	1.1575
160.00	3.4436	1.1666	3.5000	8.1102	1.0700	1.1568
165.00	3.3718	1.1666	3.5000	8.0384	1.0700	1.1559
170.00	3.3044	1.1666	3.5000	7.9710	1.0700	1.1553
175.00	3.2406	1.1666	3.5000	7.9072	1.0700	1.1545
180.00	3.1806	1.1666	3.5000	7.8472	1.0700	1.1539

คณะกรรมการกำหนดราคากลาง
 (ลงชื่อ).....ประธานกรรมการ
 (ลงชื่อ).....กรรมการ
 (ลงชื่อ).....กรรมการ

โครงการ : ประกวดราคาจากก่อสร้างโครงการปรับปรุงสะพาน บริเวณทางเข้าหมู่บ้านประชาณีเวศน์ ๒ ระยะ ๓ ข้ามคลองบางตลาด ด้วยวิธีประกวดราคาอิเล็กทรอนิกส์ (e-bidding) / โครงการปรับปรุงสะพาน บริเวณทางเข้าหมู่บ้านประชาณีเวศน์ ๒ ระยะ ๓ ข้ามคลองบางตลาด

Factor F งานก่อสร้างสะพานและท่อเหลี่ยม

เงินลงทุนจ่าย 0.00 % ดอกเบี้ยเงินกู้ 7.00 % ต่อปี
 เงินประกันผลงานหัก 0.00 % ค่าภาษีมูลค่าเพิ่ม (VAT) 7.00 %

เลขที่หนังสือ : อัตราดอกเบี้ยเงินกู้สำหรับใช้เป็นเกณฑ์ในการคำนวณราคากลางงานก่อสร้าง (ร้อยละ 7)

ค่าจ้าง (ทุน) ล้านบาท	ค่าใช้จ่ายในการดำเนินงานก่อสร้าง (%)			รวมในรูป Factor F	ภาษีมูลค่าเพิ่ม (VAT)	Factor F
	ค่าอำนาจการ ขาดดอกเบี้ย	ค่ากำไร	รวมค่าใช้จ่าย			
185.00	3.1236	1.1666	7.7902	1.0779	1.0700	1.1534
190.00	3.0697	1.1666	7.7363	1.0773	1.0700	1.1527
195.00	3.0186	1.1666	7.6852	1.0768	1.0700	1.1522
>200.00	2.9701	1.1666	7.6367	1.0763	1.0700	1.1516

คณะกรรมการกำหนดราคาากลาง
 (ลงชื่อ).....ประธานกรรมการ
 (ลงชื่อ).....กรรมการ
 (ลงชื่อ).....กรรมการ

โครงการ : ประกวดราคากลางก่อสร้างโครงการปรับปรุงสะพาน บริเวณทางแยกพู่บ้านประชาชนไมเวศน์ ๒ ระยะ ๓ ข้ามคลองบางตลาด ด้วยวิธีประกวดราคาอิเล็กทรอนิกส์ (e-bidding) / โครงการปรับปรุงสะพาน
เลขที่หนังสือ : อัตรากอเบิกเงินกู้สำหรับใช้เป็นเกณฑ์ในการคำนวณราคากลางงานก่อสร้าง (รอยละ 7)

ค่างานต้นทุนรวมทั้งโครงการ 3,170,265.96 บาท
ผลรวมค่างานต้นทุนงานก่อสร้างสะพานและท่อเหลี่ยม 3,170,265.96 บาท
แหล่งของเงินงบประมาณ 5,200,000.00 บาท
แหล่งของเงินนอกงบประมาณ 0.00 บาท

จากตาราง Factor F งานก่อสร้างสะพานและท่อเหลี่ยม

เงินล่วงหน้าจ่าย	0.00 %	ดอกเบี้ยเงินกู้	7.00 %	ต่อปี
เงินประกันผลงานหัก	0.00 %	ค่าภาษีมูลค่าเพิ่ม (VAT)	7.00 %	

Factor F งานก่อสร้างสะพานและท่อเหลี่ยม

ค่างานต้นทุน	Factor F
5,000,000.00	1.2799

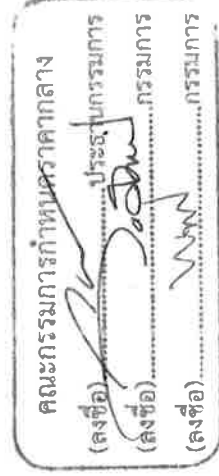

โครงการ : ประกวดราคาจ้างก่อสร้างโครงการปรับปรุงสะพาน บริเวณทางเข้าหมู่บ้านประชาชนเวศน์ ๒ ระยะ ๓ ข้ามคลองบางตลาด
ด้วยวิธีประกวดราคาอิเล็กทรอนิกส์ (e-bidding) / โครงการปรับปรุงสะพาน บริเวณทางเข้าหมู่บ้านประชาชนเวศน์ ๒ ระยะ ๓ ข้ามคลองบางตลาด

รายละเอียดการคำนวณค่างานต้นทุนต่อหน่วย

1 งานรื้อโครงสร้างเดิม

1.1 งานรื้อโครงสร้างถนนเดิม (REMOVAL OF EXISTING STRUCTURES)

1.1.1 [1.2]งานรื้อผิวคอนกรีตเดิม (REMOVAL OF EXISTING CONCRETE PAVEMENT)

คิดจากความหนาของผิวทางคอนกรีต	=	15.000 ซม.
ปริมาตรคอนกรีต	=	0.150 ลบ.ม./ตร.ม.
ส่วนขยาย = 0.150×1.70	=	0.255 ลบ.ม.
ค่าทุบคอนกรีตเดิม	=	400 บาท/ลบ.ม.
ค่าทุบคอนกรีต = 0.150×400	=	60.000 บาท/ตร.ม.
ค่าดำเนินการ + ค่าเสื่อม (- ดันและตัก = 0.255×39.910	=	10.177 บาท/ตร.ม.
ขนทิ้ง 3.000 กม. = 0.255×16.380	=	4.176 บาท/ตร.ม.
รวม	=	74.353 บาท/ตร.ม.
ค่างานต้นทุน	=	74.35 บาท/ตร.ม.

คณะกรรมการกำหนดราคากลาง
(ลงชื่อ).....ประธานกรรมการ
(ลงชื่อ).....กรรมการ
(ลงชื่อ).....กรรมการ

โครงการ : ประมวลราคาจ้างก่อสร้างโครงการปรับปรุงสะพาน บริเวณทางเข้าหมู่บ้านประชาชนเวศน์ ๒ ระยะ ๓ ข้ามคลองบางตลาด ด้วยวิธีประกวดราคาอิเล็กทรอนิกส์ (e-bidding) / โครงการปรับปรุงสะพาน บริเวณทางเข้าหมู่บ้านประชาชนเวศน์ ๒ ระยะ ๓ ข้ามคลองบางตลาด

รายละเอียดการคำนวณค่างานต้นทุนต่อหน่วย

1 งานรื้อโครงสร้างเดิม

1.1 งานรื้อโครงสร้างถนนเดิม (REMOVAL OF EXISTING STRUCTURES)

1.1.2 [1.4]งานรื้อท่อเหลี่ยมเดิม (REMOVAL OF EXISTING BOX CULVERTS)

คิดจากปริมาตรคอนกรีตของท่อเหลี่ยมที่ต้องทุบทิ้ง	=	143.700 ลบ.ม.
ค่าทุบคอนกรีต ลบ.ม. @ 500.- = 143.700 X 500	=	71,850.000 บาท
ส่วนขยายตัว : 143.700 X 1.70	=	244.290 ลบ.ม.
ค่าดำเนินการ + ค่าเสื่อม (- ดันและตัก)	=	39.910 บาท/ลบ.ม.
ชนทิ้ง 3.000 กม.	=	16.380 บาท/ลบ.ม.
รวมค่าชนทิ้ง	=	56.290 บาท/ลบ.ม.
ค่าชนคอนกรีตที่ทุบแล้วไปทิ้ง : = 244.290 X 56.290	=	13,751.084 บาท
ค่าทุบคอนกรีต + ค่าชนทิ้ง : = 71,850.000 + 13,751.084	=	85,601.084 บาท
ค่างานต้นทุน	=	85,601.08 บาท

คณะกรรมการกำหนดราคากลาง

(ลงชื่อ).....ประธานกรรมการ

(ลงชื่อ).....กรรมการ

(ลงชื่อ).....กรรมการ

โครงการ : ประกวดราคาจ้างก่อสร้างโครงการปรับปรุงสะพาน บริเวณทางเข้าหมู่บ้านประชาชนเวศน์ ๒ ระยะ ๓ ข้ามคลองบางตลาด ด้วยวิธีประกวดราคาอิเล็กทรอนิกส์ (e-bidding) / โครงการปรับปรุงสะพาน บริเวณทางเข้าหมู่บ้านประชาชนเวศน์ ๒ ระยะ ๓ ข้ามคลองบางตลาด

รายละเอียดการคำนวณค่างานต้นทุนต่อหน่วย

2 งานเสาเข็ม

2.1 งานเสาเข็มสะพาน

2.1.1 เสาเข็มเจาะขนาด \varnothing 0.35x18.00 ม. (เสริมหัวเข็ม 4 DB 25 มม. ยาว 10.00 ม.)

เสาเข็มเจาะขนาด \varnothing 0.35x21.00 ม.	=	18,500.000 บาท
ราคาเมตรละ	=	880.952 บาท
เสาเข็มเจาะขนาด \varnothing 0.35x18.00 ม.	=	15,857.136 บาท
เหล็กเสริมหัวเข็ม DB 25 มม. (SD 40) @ 177.100 กก.	=	23.930 บาท
	=	4,238.003 บาท
ลวดผูกเหล็ก x 0.025 @ 4.430 กก.	=	25.830 บาท
	=	114.426 บาท
รวมราคา	=	20,209.565 บาท
ACC 5%	=	1,010.478 บาท
ค่างานต้นทุน	=	21,220.04 บาท

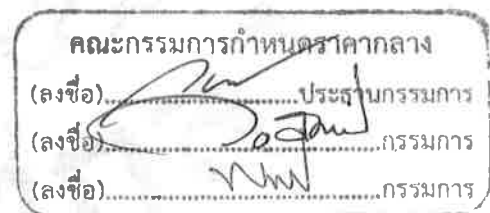

โครงการ : ประกวดราคาจ้างก่อสร้างโครงการปรับปรุงสะพาน บริเวณทางเข้าหมู่บ้านประชาชนเวศน์ ๒ ระยะ ๓ ข้ามคลองบางตลาด
ด้วยวิธีประกวดราคาอิเล็กทรอนิกส์ (e-bidding) / โครงการปรับปรุงสะพาน บริเวณทางเข้าหมู่บ้านประชาชนเวศน์ ๒ ระยะ ๓ ข้ามคลองบางตลาด

รายละเอียดการคำนวณค่างานต้นทุนต่อหน่วย

2 งานเสาเข็ม

2.1 งานเสาเข็มสะพาน

2.1.2 สกัดหัวเสาเข็ม

สกัดหัวเสาเข็ม = 350.000 บาท

ค่างานต้นทุน = 350.00 บาท

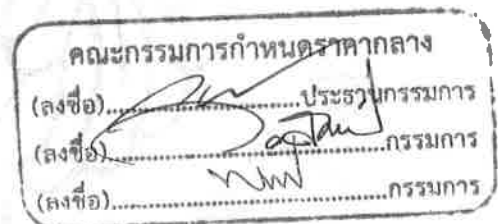

โครงการ : ประมวลราคาจ้างก่อสร้างโครงการปรับปรุงสะพาน บริเวณทางเข้าหมู่บ้านประชานิเวศน์ ๒ ระยะ ๓ ข้ามคลองบางตลาด ด้วยวิธีประกวดราคาอิเล็กทรอนิกส์ (e-bidding) / โครงการปรับปรุงสะพาน บริเวณทางเข้าหมู่บ้านประชานิเวศน์ ๒ ระยะ ๓ ข้ามคลองบางตลาด

รายละเอียดการคำนวณค่างานต้นทุนต่อหน่วย

2 งานเสาเข็ม

2.1 งานเสาเข็มสะพาน

2.1.3 เสาเข็มเหล็กเหลี่ยมกลางขนาด $\varnothing 6" \times 3.00$ ม./ต้น

เสาเข็มเหล็กเหลี่ยมกลางขนาด $\varnothing 6" \times 3.00$ ม./ต้น = 305.000 บาท

ค่าแรง = 130.000 บาท

ค่างานต้นทุน = 435.00 บาท

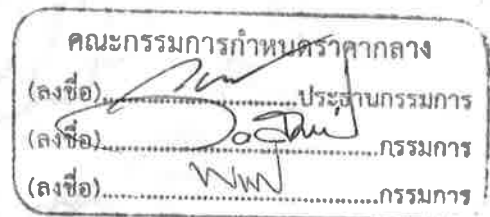

โครงการ : ประกวราคาจ้างก่อสร้างโครงการปรับปรุงสะพาน บริเวณทางเข้าหมู่บ้านประชาชนเวศน์ ๒ ระยะ ๓ ซ้ำมคลองบางตลาด
ด้วยวิธีประกวดราคาอิเล็กทรอนิกส์ (e-bidding) / โครงการปรับปรุงสะพาน บริเวณทางเข้าหมู่บ้านประชาชนเวศน์ ๒ ระยะ ๓ ซ้ำมคลองบางตลาด

รายละเอียดการคำนวณค่างานต้นทุนต่อหน่วย

3 งานโครงสร้าง

3.1 โครงสร้างสะพาน

คอนกรีตโครงสร้าง 320 ksc. (cube) @ 104.730 ลบ.ม.	= 2,529.800 บาท
ค่าแรง	= 327.000 บาท
	= 299,192.664 บาท
เหล็ก RB 6 มม. @ 88.030 กก.	= 26.430 บาท
	= 2,326.632 บาท
เหล็ก RB 9 มม. @ 1,959.720 กก.	= 25.680 บาท
	= 50,325.609 บาท
เหล็ก DB 12 มม. @ 3,886.200 กก.	= 24.630 บาท
	= 95,717.106 บาท
เหล็ก DB 16 มม. @ 3,005.350 กก.	= 24.430 บาท
	= 73,420.700 บาท
เหล็ก DB 20 มม. @ 1,438.920 กก.	= 23.930 บาท
	= 34,433.355 บาท
ลวดผูกเหล็กเบอร์ 18 @ 259.460 กก.	= 25.830 บาท
	= 6,701.851 บาท
แบบหล่อทั่วไป @ 417.810 ตร.ม.	= 339.849 บาท
	= 141,992.310 บาท
แผ่นพื้นสำเร็จรูป PLANK กว้าง 0.99 เมตร ยาว 11.00 เมตร (ตัวกลาง) @ 10.000 แผ่น	= 37,400.000 บาท
	= 374,000.000 บาท
แผ่นพื้นสำเร็จรูป PLANK กว้าง 0.99 เมตร ยาว 11.00 เมตร (ตัวริม) @ 2.000 แผ่น	= 38,900.000 บาท
	= 77,800.000 บาท
แผ่นพื้นสำเร็จรูป PLANK กว้าง 0.99 เมตร ยาว 8.00 เมตร (ตัวกลาง)	= 18,200.000 บาท

นาย พรธเนศ เขมะพัฒนสมาน
22 กุมภาพันธ์ 2567 15:57:27

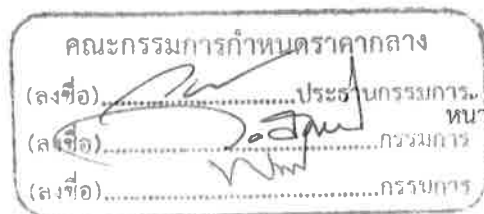

โครงการ : ประกวดราคาจ้างก่อสร้างโครงการปรับปรุงสะพาน บริเวณทางเข้าหมู่บ้านประชาชนเวศน์ ๒ ระยะ ๓ ซ้ำมคลองบางตลาด
ด้วยวิธีประกวดราคาอิเล็กทรอนิกส์ (e-bidding) / โครงการปรับปรุงสะพาน บริเวณทางเข้าหมู่บ้านประชาชนเวศน์ ๒ ระยะ ๓ ซ้ำมคลองบางตลาด

รายละเอียดการคำนวณค่างานต้นทุนต่อหน่วย

3 งานโครงสร้าง

3.1 โครงสร้างสะพาน

@ 10.000 แผ่น	=	18,200.000 บาท
	=	182,000.000 บาท
แผ่นพื้นสำเร็จรูป PLANK กว้าง 0.99 เมตร ยาว 8.00 เมตร (ตัวริม) @ 2.000 แผ่น	=	19,000.000 บาท
	=	38,000.000 บาท
ค่าแรงติดตั้งแผ่นพื้นสำเร็จรูป PLANK (คิด 20% ของค่าวัสดุ)	=	134,360.000 บาท
ยางรองคอสสะพานขนาดกว้าง 15 ซม. ทหนา 1 ซม. @ 48.000 เมตร	=	150.000 บาท
	=	7,200.000 บาท
กระดาดขานอ้อยขุบน้ำมันดินกว้าง 0.35 เมตร @ 24.000 เมตร	=	85.000 บาท
	=	2,040.000 บาท
กระดาดขานอ้อยขุบน้ำมันดินกว้าง 0.50 เมตร @ 24.000 เมตร	=	105.000 บาท
	=	2,520.000 บาท
ความยาวแนวหยอดยางรอยต่อ @ 76.800 ลิตร	=	22.110 บาท
	=	1,698.048 บาท
ท่อ PVC ขนาด 2 นิ้ว ชั้น 8.5 @ 7.130 ท่อน	=	155.440 บาท
ค่าแรง	=	160.000 บาท
	=	2,249.087 บาท
ค่าบ่มคอนกรีต @ 327.000 ตร.ม. = ค่าบ่มผิวทางคอนกรีต	=	9.140 บาท
	=	2,988.780 บาท
ทรายหยาบ @ 13.820 ลบ.ม.	=	508.330 บาท
ค่าแรง	=	112.000 บาท
	=	8,572.960 บาท
ก่ออิฐมอญครึ่งแผ่น @ 10.790 ตร.ม.	=	284.000 บาท
ค่าแรง	=	94.000 บาท

นาย พรรณนต เขมะพัฒน์สมาน
22 กุมภาพันธ์ 2567 15:57:27

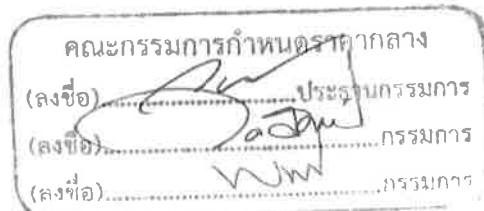

โครงการ : ประกวดราคาจ้างก่อสร้างโครงการปรับปรุงสะพาน บริเวณทางเข้าหมู่บ้านประชาชนเวศน์ ๒ ระยะ ๓ ซ้ำมคลองบางตลาด
ด้วยวิธีประกวดราคาอิเล็กทรอนิกส์ (e-bidding) / โครงการปรับปรุงสะพาน บริเวณทางเข้าหมู่บ้านประชาชนเวศน์ ๒ ระยะ ๓ ซ้ำมคลองบางตลาด

รายละเอียดการคำนวณค่างานต้นทุนต่อหน่วย

3 งานโครงสร้าง

3.1 โครงสร้างสะพาน

	=	4,078.620 บาท
พื้นที่คอนกรีตพิมพ์ลาย @ 137.200 ตร.ม.	=	650.000 บาท
ค่าแรง	=	195.000 บาท
	=	115,934.000 บาท
ค่างานต้นทุน	=	1,657,551.72 บาท

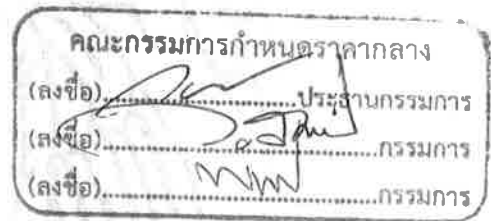

โครงการ : ประกวราคาจ้างก่อสร้างโครงการปรับปรุงสะพาน บริเวณทางเข้าหมู่บ้านประชาชนเวศน์ ๒ ระยะ ๓ ข้ามคลองบางตลาด
ด้วยวิธีประกวดราคาอิเล็กทรอนิกส์ (e-bidding) / โครงการปรับปรุงสะพาน บริเวณทางเข้าหมู่บ้านประชาชนเวศน์ ๒ ระยะ ๓ ข้ามคลองบางตลาด

รายละเอียดการคำนวณค่างานต้นทุนต่อหน่วย

4 งานพื้นดาดคอนกรีตท้องคลอง

4.1 พื้นดาดคอนกรีต

ขุดดิน @ 228.000 ลบ.ม. = ขุด - ขน	= 21.550 บาท
	= 4,913.400 บาท
คอนกรีต 320 ksc. (cube) @ 22.800 ลบ.ม.	= 2,529.800 บาท
ค่าแรง	= 327.000 บาท
	= 65,135.040 บาท
เหล็ก RB 9 มม. @ 1,001.190 กก.	= 25.680 บาท
	= 25,710.559 บาท
ลวดผูกเหล็กเบอร์ 18 @ 25.030 กก.	= 25.830 บาท
	= 646.524 บาท
แบบหล่อทั่วไป @ 8.600 ตร.ม.	= 339.849 บาท
	= 2,922.701 บาท
ท่อ PVC ขนาด 1 1/2 นิ้ว ชั้น 8.5 @ 10.450 ท่อน	= 98.590 บาท
ค่าแรง	= 120.000 บาท
	= 2,284.265 บาท
ค้ำบ่มคอนกรีต @ 228.000 ตร.ม. = ค้ำบ่มผิวทางคอนกรีต	= 9.140 บาท
	= 2,083.920 บาท
แผ่นใยสังเคราะห์ @ 228.000 ตร.ม.	= 150.000 บาท
	= 34,200.000 บาท
ค่างานต้นทุน	= 137,896.40 บาท



โครงการ : ประกวราคาจ้างก่อสร้างโครงการปรับปรุงสะพาน บริเวณทางเข้าหมู่บ้านประชานิเวศน์ ๒ ระยะ ๓ ข้ามคลองบางตลาด
ด้วยวิธีประกวดราคาอิเล็กทรอนิกส์ (e-bidding) / โครงการปรับปรุงสะพาน บริเวณทางเข้าหมู่บ้านประชานิเวศน์ ๒ ระยะ ๓ ข้ามคลองบางตลาด

รายละเอียดการคำนวณค่างานต้นทุนต่อหน่วย

5 งานป้ายและราวสะพาน

5.1 ป้ายและราวสะพาน

คอนกรีตโครงสร้าง 320 ksc. (cube) @ 0.940 ลบ.ม.	= 2,529.800 บาท
ค่าแรง	= 419.000 บาท
	= 2,771.872 บาท
เหล็ก RB 6 มม. @ 10.220 กก.	= 26.430 บาท
	= 270.114 บาท
เหล็ก RB 9 มม. @ 14.380 กก.	= 25.680 บาท
	= 369.278 บาท
เหล็ก DB 12 มม. @ 56.260 กก.	= 24.630 บาท
	= 1,385.683 บาท
ลวดผูกเหล็กเบอร์ 18 @ 2.020 กก.	= 25.830 บาท
	= 52.176 บาท
แบบหล่อทั่วไป @ 13.770 ตร.ม.	= 339.849 บาท
	= 4,679.720 บาท
ผนังก่ออิฐมอญครึ่งแผ่น @ 6.510 ตร.ม.	= 284.000 บาท
ค่าแรง	= 94.000 บาท
	= 2,460.780 บาท
ฉาบปูนเรียบสองด้าน @ 13.020 ตร.ม.	= 75.000 บาท
ค่าแรง	= 95.000 บาท
	= 2,213.400 บาท
ทาสีรองพื้น/ทาสีน้ำอะครีลิค @ 13.020 ตร.ม.	= 44.000 บาท
ค่าแรง	= 34.000 บาท
	= 1,015.560 บาท
บัวปูนปั้นสำเร็จรูป บัวปูนปั้นสำเร็จรูป ตัวหนังสือและตราสัญลักษณ์	= 35,000.000 บาท

นาย พรธเนศ เขมะพัฒนสมาน

22 กุมภาพันธ์ 2567 15:57:27

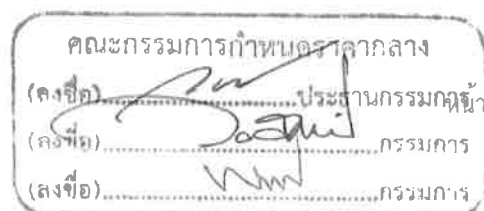

โครงการ : ประกวดราคาจ้างก่อสร้างโครงการปรับปรุงสะพาน บริเวณทางเข้าหมู่บ้านประชาชนเวศน์ ๒ ระยะ ๓ ข้ามคลองบางตลาด ด้วยวิธีประกวดราคาอิเล็กทรอนิกส์ (e-bidding) / โครงการปรับปรุงสะพาน บริเวณทางเข้าหมู่บ้านประชาชนเวศน์ ๒ ระยะ ๓ ข้ามคลองบางตลาด

รายละเอียดการคำนวณค่างานต้นทุนต่อหน่วย

5 งานป้ายและราวสะพาน

5.1 ป้ายและราวสะพาน

@ 2.000 ชุด	=	35,000.000 บาท
ค่าแรง	=	25,000.000 บาท
	=	120,000.000 บาท
เหล็กกล่อง ขนาด 4"x4"x2.3 มม. (นน. = 6.96 กก./ม.) @ 79.340 กก.	=	30.000 บาท
ค่าแรง	=	12.000 บาท
	=	3,332.280 บาท
เหล็กกลมกลวง ขนาด \varnothing 1"x2.3 มม. (นน. = 1.80 กก./ม.) @ 79.920 กก.	=	26.440 บาท
ค่าแรง	=	12.000 บาท
	=	3,072.124 บาท
ทาสีกันสนิม/ทาสีน้ำมัน @ 8.020 ตร.ม.	=	58.000 บาท
ค่าแรง	=	35.000 บาท
	=	745.860 บาท
ราวสะพานเหล็กดัดอิตาลี @ 8.320 ตร.ม.	=	25,000.000 บาท
	=	208,000.000 บาท
ค่างานต้นทุน	=	350,368.84 บาท

คณะกรรมการกำหนดราคากลาง
 (ลงชื่อ).....ประธานกรรมการ
 (ลงชื่อ).....กรรมการ
 (ลงชื่อ).....กรรมการ

โครงการ : ประกวดราคาจ้างก่อสร้างโครงการปรับปรุงสะพาน บริเวณทางเข้าหมู่บ้านประชานิเวศน์ ๒ ระยะ ๓ ซ้ำมคลองบางตลาด ด้วยวิธีประกวดราคาอิเล็กทรอนิกส์ (e-bidding) / โครงการปรับปรุงสะพาน บริเวณทางเข้าหมู่บ้านประชานิเวศน์ ๒ ระยะ ๓ ซ้ำมคลองบางตลาด

รายละเอียดการคำนวณค่างานต้นทุนต่อหน่วย

6 งานอื่นๆ

6.1 โคมไฟฟ้าลูมิเนียม LED 30 วัตต์ พร้อมเสาอลูมิเนียม ๑ 3"

โคมไฟฟ้าลูมิเนียม LED 30 วัตต์ พร้อมเสาอลูมิเนียม ๑ 3" = 65,000.000 บาท

ค่างานต้นทุน = 65,000.00 บาท

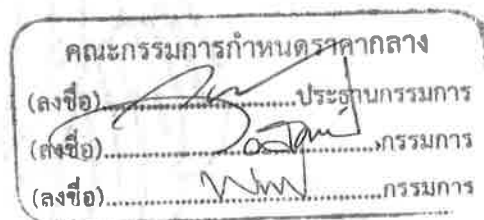

โครงการ : ประกวดราคาจ้างก่อสร้างโครงการปรับปรุงสะพาน บริเวณทางเข้าหมู่บ้านประชาชนเวศน์ ๒ ระยะ ๓ ซ้ำมคลองบางตลาด
ด้วยวิธีประกวดราคาอิเล็กทรอนิกส์ (e-bidding) / โครงการปรับปรุงสะพาน บริเวณทางเข้าหมู่บ้านประชาชนเวศน์ ๒ ระยะ ๓ ซ้ำมคลองบางตลาด

รายละเอียดการคำนวณค่างานต้นทุนต่อหน่วย

6 งานอื่นๆ

6.2 ไฟเส้น LED ซ่อนใต้พื้นทางเท้า พร้อมอุปกรณ์ครบชุด

ไฟเส้น LED ซ่อนใต้พื้นทางเท้า พร้อมอุปกรณ์ครบชุด = 1,745.000 บาท

ค่างานต้นทุน = 1,745.00 บาท

คณะกรรมการกำหนดราคากลาง
(ลงชื่อ).....ประธานกรรมการ
(ลงชื่อ).....กรรมการ
(ลงชื่อ).....กรรมการ

โครงการ : ประกวดราคาจ้างก่อสร้างโครงการปรับปรุงสะพาน บริเวณทางเข้าหมู่บ้านประชาชนเวศน์ ๒ ระยะ ๓ ซ้ำมคลองบางตลาด
ด้วยวิธีประกวดราคาอิเล็กทรอนิกส์ (e-bidding) / โครงการปรับปรุงสะพาน บริเวณทางเข้าหมู่บ้านประชาชนเวศน์ ๒ ระยะ ๓ ซ้ำมคลองบางตลาด

รายละเอียดการคำนวณค่างานต้นทุนต่อหน่วย

6 งานอื่นๆ

6.3 งานตีเส้นจราจร

งานตีเส้นจราจร

= 290.000 บาท

ค่างานต้นทุน

= 290.00 บาท

คณะกรรมการกำหนดราคากลาง
(ลงชื่อ).....ประธานกรรมการ
(ลงชื่อ).....กรรมการ
(ลงชื่อ).....กรรมการ

โครงการ : ประกวดราคาจ้างก่อสร้างโครงการปรับปรุงสะพาน บริเวณทางเข้าหมู่บ้านประชาชนเวศน์ ๒ ระยะ ๓ ซ้ำมคลองบางตลาด ด้วยวิธีประกวดราคาอิเล็กทรอนิกส์ (e-bidding) / โครงการปรับปรุงสะพาน บริเวณทางเข้าหมู่บ้านประชาชนเวศน์ ๒ ระยะ ๓ ซ้ำมคลองบางตลาด

รายละเอียดการคำนวณค่างานต้นทุนต่อหน่วย

6 งานอื่นๆ

6.4 งานป้ายเหล็กประชาสัมพันธ์โครงการ

งานป้ายเหล็กประชาสัมพันธ์โครงการ = 5,400.000 บาท

ค่างานต้นทุน = 5,400.00 บาท



แบบฟอร์มบันทึกแสดงเหตุผลความจำเป็นรายละเอียดของการตีบและการกำหนดราคาและหรือแหล่งวัสดุก่อสร้าง

รายงานจากแหล่งของข้อมูลวัสดุ

ชื่อโครงการ ประกวดราคาจ้างก่อสร้างโครงการปรับปรุงสะพาน บริเวณทางเข้าหมู่บ้านวัดสน ๒ ระยะ ๓ ขามคลองบางตลาด ด้วยวิธีประกวดราคาอิเล็กทรอนิกส์ (e-bidding) / โครงการปรับปรุงสะพาน บริเวณทางเข้าหมู่บ้านวัดสน ๒ ระยะ ๓ ขามคลองบางตลาด

หน่วยงาน เทศบาลนครปากเกร็ด / เทศบาลนครปากเกร็ด

ลำดับที่	รายการ	หน่วย	ท้องที่ก่อสร้าง	ท้องที่ก่อสร้างของวัสดุแต่ละยี่ห้อ	คุณสมบัติ	ชื่อยี่ห้อ/ยี่ห้อ	ชนิดระบุแบบยี่ห้อ	โต๊ะ ๒๓๐	สถานที่ตีบ	วันที่ตีบราคา	เหตุผลการตีบราคา
1	เสาเข็มเจาะขนาด๑.๓5x๒1.00ม.	บาท			X				สพฐ.	21 กุมภาพันธ์ 2567	ตีบราคาจาก สพฐ.
2	น้ำมันทาแบบ	บาท	X						ทางราน,บริษัท	21 กุมภาพันธ์ 2567	ตีบราคา
3	แผ่นพื้นสำเร็จรูปPLANKกว้าง0.99เมตร ยาว1.00เมตร(ตัวกลาง)	บาท		X					บางปะอินเสาสีเขียวคอนกรีตจำกัด	21 กุมภาพันธ์ 2567	ตีบราคาจาก 3 บริษัท
4	แผ่นพื้นสำเร็จรูปPLANKกว้าง0.99เมตร ยาว1.00เมตร(ตัวริม)	บาท		X					บางปะอินเสาสีเขียวคอนกรีตจำกัด	21 กุมภาพันธ์ 2567	ตีบราคาจาก 3 บริษัท
5	แผ่นพื้นสำเร็จรูปPLANKกว้าง0.99เมตร ยาว8.00เมตร(ตัวกลาง)	บาท		X					บางปะอินเสาสีเขียวคอนกรีตจำกัด	21 กุมภาพันธ์ 2567	ตีบราคาจาก 3 บริษัท
6	แผ่นพื้นสำเร็จรูปPLANKกว้าง0.99เมตร ยาว8.00เมตร(ตัวริม)	บาท		X					บางปะอินเสาสีเขียวคอนกรีตจำกัด	21 กุมภาพันธ์ 2567	ตีบราคาจาก 3 บริษัท

คณะกรรมการกำหนดราคากลาง
 (ลงชื่อ).....ประธานกรรมการ
 (ลงชื่อ).....กรรมการ
 (ลงชื่อ).....กรรมการ

แบบฟอร์มบันทึกแสดงเหตุผลความจำเป็นรายละเอียดของราคากลางและหรือแหล่งวัสดุก่อสร้าง

รายงานจากแหล่งของวัสดุ

ชื่อโครงการ: ประกวดราคาจ้างก่อสร้างโครงการปรับปรุงสะพาน บริเวณทางเข้าหมู่บ้านประชาชน ๒ ระยะ ๓ ขามคลองบางตลาด ด้วยวิธีประกวดราคาอิเล็กทรอนิกส์ (e-bidding) / โครงการปรับปรุงสะพาน
 หน่วยงาน: เทศบาลนครปากเกร็ด / เทศบาลนครปากเกร็ด

ลำดับที่	รายการ	หน่วย	งบวัสดุ	งบค่าขนส่ง	งบค่าเช่ารถบรรทุก	งบค่าเช่ารถยก	งบค่าเช่ารถไถ	งบค่าเช่ารถเกี่ยว	งบค่าเช่ารถไถ	งบค่าเช่ารถเกี่ยว	งบค่าเช่ารถไถ	สถานที่สืบ	วันที่สืบราคา	เหตุผลการสืบราคา
7	ก้อนอิฐมอญครึ่งแฉ่น	บาท		X								สพฐ.	21 กุมภาพันธ์ 2567	สืบราคาจาก สพฐ.
8	พื้นคอนกรีตพิมพ์ลาย	บาท							X			ทางการ, บริษัท	21 กุมภาพันธ์ 2567	สืบราคาจาก 3 บริษัท
9	แผ่นใยสังเคราะห์	บาท									X	สยามเกษียน จำกัด	21 กุมภาพันธ์ 2567	สืบราคาจาก 3 บริษัท
10	ฉาบปูนเรียบสองด้าน	บาท										สพฐ.	21 กุมภาพันธ์ 2567	สืบราคาจาก สพฐ.
11	ทาสีรองพื้น/ทาสีน้ำอะครีลิค	บาท										สพฐ.	21 กุมภาพันธ์ 2567	สืบราคาจาก สพฐ.
12	บัวปูนปั้นสำเร็จรูปบัวปูนปั้นสำเร็จรูปตัวหนังสือและตราสัญลักษณ์	บาท								X		ร้าน นนทศิลป์	21 กุมภาพันธ์ 2567	สืบราคาจาก 3 บริษัท
13	เหล็กกล่องขนาด 4"x4"x2.3 มม.	บาท										สพฐ.	21 กุมภาพันธ์ 2567	สืบราคาจาก สพฐ.

คณะกรรมการกำหนดราคากลาง
 (ลงชื่อ).....ประธานกรรมการ
 (ลงชื่อ).....กรรมการ
 (ลงชื่อ).....กรรมการ

แบบฟอร์มบันทึกแสดงเหตุผลความจำเป็นรายละเอียดของการสืบและกำหนดราคาและหรือแหล่งวัสดุก่อสร้าง

รายงานจากแหล่งของข้อมูลวัสดุ

ชื่อโครงการ: ประกวดราคาจากก่อสร้างโครงการปรับปรุงสะพาน บริเวณทางเข้าหมู่บ้านประชาชน ๒ ระยะ ๓ ขามคลองบางตลาด ด้วยวิธีประกวดราคาอิเล็กทรอนิกส์ (e-bidding) / โครงการปรับปรุงสะพาน

หน่วยงาน: บริเวณทางเข้าหมู่บ้านประชาชน ๒ ระยะ ๓ ขามคลองบางตลาด

หน่วยงาน: เทศบาลนครปากเกร็ด / เทศบาลนครปากเกร็ด

ลำดับที่	รายการ	หน่วย	ของทุกสัปดาห์	ของเดือน	ของไตรมาส	ของปี	ของปีงบประมาณ	ของปีงบประมาณ	ของปีงบประมาณ	ของปีงบประมาณ	สถานที่สืบ	วันที่สืบราคา	เหตุผลการสืบราคา	
14	เหล็กกลมกลวงขนาด 1"x2.3 มม.	บาท					X				สพัช	21 กุมภาพันธ์ 2567	สืบราคาจาก สพัช.	
15	ทาสีกันสนิม/ทาสีน้ำมัน	บาท					X				สพัช	21 กุมภาพันธ์ 2567	สืบราคาจาก สพัช.	
16	ราวสะพานเหล็กดัดอิตาลี	บาท			X						เอสเอสเอพี ดีไซน์ กรุ๊ป จำกัด	21 กุมภาพันธ์ 2567	สืบราคาจาก 3 บริษัท	
17	โคมไฟพาดูมิเนียม LED 30 วัตต์ พร้อมเส	บาท						X			โกลบอลเทรด (1999) จำกัด	21 กุมภาพันธ์ 2567	สืบราคาจาก 3 บริษัท	
18	ไฟเส้น LED ขอนใต้พื้นทางเท้า พร้อมอุปกรณ์ครบชุด	บาท								X	MiniInTheBox.com	21 กุมภาพันธ์ 2567	สืบราคาจาก 3 บริษัท	
19	งานตีเสنجจร	บาท									แขวงทางหลวงชนบทนนทบุรี	21 กุมภาพันธ์ 2567	สืบราคาจากแขวงทางหลวงชนบท นนทบุรี	
รวมทั้งสิ้น (รายการ)														
											3			

คณะกรรมการกำหนดราคากลาง
(ลงชื่อ) ประธานกรรมการ
(ลงชื่อ) กรรมการ
(ลงชื่อ) กรรมการ
หน้า 3 จาก 3
กรรมการ

โครงการ : ประกวดราคาจากก่อสร้างโครงการปรับปรุงสะพาน บริเวณทางเข้าหมู่บ้านประชาชนในเขต ๒ ระยะ ๓ ข้ามคลองบางตลาด ด้วยวิธีประกวดราคาอิเล็กทรอนิกส์ (e-bidding)

**แบบสรุปขอมูลวัสดุและค่าดำเนินการ
งานก่อสร้างทาง สะพาน และท่อเหลี่ยม**

ประกวดราคาจากก่อสร้างโครงการปรับปรุงสะพาน บริเวณทางเข้าหมู่บ้านประชาชนในเขต ๒ ระยะ ๓ ข้ามคลองบางตลาด ด้วยวิธีประกวดราคาอิเล็กทรอนิกส์ (e-bidding) /
โครงการปรับปรุงสะพาน บริเวณทางเข้าหมู่บ้านประชาชนในเขต ๒ ระยะ ๓ ข้ามคลองบางตลาด

สาย	ถนนสามัคคี											
ตอน	หมู่บ้านประชาชนในเขต 2 ระยะ 3											
อยู่ในท้องที่จังหวัด	นนทบุรี	เขตฝนตก	ปกติ	ราคาน้ำมันเชื้อลา	29.94	บาท/ลิตร						
อัตราดอกเบี้ยเงินกู้ (MLR)		7.00%		เงินล่วงหน้าจ่าย		0.00%						
เงินประกันผลงานหัก		0.00%		ภาษีมูลค่าเพิ่ม		7.00%						

ที่	รายการ	หน่วย	ค่าวัสดุ (บาท)	ระยะขนส่ง (กม.)	ค่าขนส่ง (บาท)	ค่าขนส่ง (บาท)	ค่าขนส่ง (บาท)	ค่าตัด/ ตัดเหล็ก (บาท)	รวม (บาท)	วันที่ที่กระทรวง พาณิชย์ประกาศ ล่าสุด	แหล่งที่มา
4	และรูปทรงกระบอก 280 กก./ตร.ซม. ทรายซีเมนต์	ลบ.ม.	2,529.80	0.00	0.00	0.00	0.00	0.00	2,529.80	ม.ค. 2567	
5	ไม้ยางไม่ยางไม่ขนาด 1x8 นิ้ว ยาว 4-4.50 เมตร	ลบ.ฟ.	725.00	0.00	0.00	0.00	0.00	0.00	725.00	ธ.ค. 2561	
6	ไม้ยางไม่ยางไม่ขนาด 11/2x3 นิ้ว ยาว 4-4.50 เมตร	ลบ.ฟ.	675.00	0.00	0.00	0.00	0.00	0.00	675.00	ธ.ค. 2561	
7	เสาเข็มไมเสาสีไม่มียูคาลิปตัส ไม้เปลือกเส้นผ่าศูนย์กลาง 4 นิ้ว ยาว 4 เมตร	ต้น	65.00	0.00	0.00	0.00	0.00	0.00	65.00	ม.ค. 2567	
8	น้ำมันทาเบบ	บาท	10.00	0.00	0.00	0.00	0.00	0.00	10.00	ก.พ. 2567	บันทึกสืบ

คณะกรรมการกำหนดราคากลาง
(ลงชื่อ).....ประธานกรรมการ
(ลงชื่อ).....กรรมการ
(ลงชื่อ).....กรรมการ

โครงการ : ประกวดราคาก่อสร้างโครงการปรับปรุงสะพาน บริเวณทางเข้าหมู่บ้านประชาชนในเขต ๒ ระยะ ๓ ข้ามคลองบางตลาด ด้วยวิธีประกวดราคาอิเล็กทรอนิกส์ (e-bidding)

**แบบสรุปข้อมูลวัสดุและค่าดำเนินการ
งานก่อสร้างทาง สะพาน และท่อเหลี่ยม**

ประกวดราคาก่อสร้างโครงการปรับปรุงสะพาน บริเวณทางเข้าหมู่บ้านประชาชนในเขต ๒ ระยะ ๓ ข้ามคลองบางตลาด ด้วยวิธีประกวดราคาอิเล็กทรอนิกส์ (e-bidding) /
โครงการปรับปรุงสะพาน บริเวณทางเข้าหมู่บ้านประชาชนในเขต ๒ ระยะ ๓ ข้ามคลองบางตลาด

สาย	ถนนสามัคคี																		
ตอน	หมู่บ้านประชาชนในเขต 2 ระยะ 3																		
อยู่ในท้องที่จังหวัด	นนทบุรี	เขตฝนตก		ปกติ															บาท/ลิตร
อัตราดอกเบี้ยเงินกู้ (MLR)		7.00%																	0.00%
เงินประกันผลงานหัก		0.00%																	7.00%

ที่	รายการ	หน่วย	ค่าวัสดุ (บาท)	ระยะขนส่ง (กม.)	ค่าขนส่ง (บาท)	ค่าขนส่ง (บาท)	ค่าขึ้นส่ง (บาท)	ค่าตัด/ตัดเหล็ก (บาท)	รวม (บาท)	วันที่ที่กระทรวงพาณิชย์ประกาศ	แหล่งที่มา
9	แผ่นพื้นสำเร็จรูป PLANK กว้าง 0.99 เมตร ยาว 11.00 เมตร (ตัวกลาง)	บาท	37,400.00	0.00	0.00	0.00	0.00	0.00	37,400.00	ก.พ. 2567	บันทึกสืบ
10	แผ่นพื้นสำเร็จรูป PLANK กว้าง 0.99 เมตร ยาว 11.00 เมตร (ตัวริม)	บาท	38,900.00	0.00	0.00	0.00	0.00	0.00	38,900.00	ก.พ. 2567	บันทึกสืบ
11	แผ่นพื้นสำเร็จรูป PLANK กว้าง 0.99 เมตร ยาว 8.00 เมตร (ตัวกลาง)	บาท	18,200.00	0.00	0.00	0.00	0.00	0.00	18,200.00	ก.พ. 2567	บันทึกสืบ
12	แผ่นพื้นสำเร็จรูป PLANK กว้าง 0.99 เมตร ยาว 8.00 เมตร (ตัวริม)	บาท	19,000.00	0.00	0.00	0.00	0.00	0.00	19,000.00	ก.พ. 2567	บันทึกสืบ
13	ทรายขยาดทรายหยาบ	ลบ.ม.	508.33	0.00	0.00	0.00	0.00	0.00	508.33	ม.ค. 2567	บันทึกสืบ

คณะกรรมการกำหนดราคากลาง
(ลงชื่อ) ประธานกรรมการ
(ลงชื่อ) กรรมการ
(ลงชื่อ) กรรมการ

โครงการ : ประกวดราคากลางก่อสร้างโครงการปรับปรุงสะพาน บริเวณทางเข้าหมู่บ้านประชาชนในเขต ๒ ระยะ ๓ ข้ามคลองบางตลาด ด้วยวิธีประกวดราคาอิเล็กทรอนิกส์ (e-bidding)

**แบบสรุปข้อมูลวัสดุและค่าดำเนินการ
งานก่อสร้างทาง สะพาน และท่อเหลี่ยม**

ประกวดราคากลางก่อสร้างโครงการปรับปรุงสะพาน บริเวณทางเข้าหมู่บ้านประชาชนในเขต ๒ ระยะ ๓ ข้ามคลองบางตลาด ด้วยวิธีประกวดราคาอิเล็กทรอนิกส์ (e-bidding) /
โครงการปรับปรุงสะพาน บริเวณทางเข้าหมู่บ้านประชาชนในเขต ๒ ระยะ ๓ ข้ามคลองบางตลาด

สาย ถนนสามัคคี													
ตอน หมู่บ้านประชาชนในเขต 2 ระยะ 3													
อยู่ในท้องถิ่นทั่ว	นนทบุรี	เขตฝนตก	ปกติ	ราคาน้ำมันเชื้อลา	29.94	บาท/ลิตร							
อัตราดอกเบี้ยเงินกู้ (MLR)		7.00%	เงินสงวนหมาย									0.00%	
เงินประกันผลงานหัก		0.00%	ภาษีมูลค่าเพิ่ม										7.00%

ที่	รายการ	หน่วย	ค่าวัสดุ (บาท)	ระยะขนส่ง (กม.)	ค่าขนส่ง (บาท)	ค่าขนส่ง (บาท)	ค่าขนส่ง (บาท)	ค่าตัด/ตัดเหล็ก (บาท)	รวม (บาท)	วันที่ที่กระทรวงพาณิชย์ประกาศ	แหล่งที่มา
14	ก้อนอิฐมอญครึ่งแผ่น	บาท	284.00	0.00	0.00	0.00	0.00	0.00	284.00	ก.พ. 2567	บันทึกสืบ
15	พื้นคอนกรีตพิมพ์ลาย	บาท	650.00	0.00	0.00	0.00	0.00	0.00	650.00	ก.พ. 2567	บันทึกสืบ
16	แผ่นใยสังเคราะห์	บาท	150.00	0.00	0.00	0.00	0.00	0.00	150.00	ก.พ. 2567	บันทึกสืบ
17	ฉาบปูนเรียบสองด้าน	บาท	75.00	0.00	0.00	0.00	0.00	0.00	75.00	ก.พ. 2567	บันทึกสืบ
18	ทาสีรองพื้น/ทาสีน้ำอะคริลิค	บาท	44.00	0.00	0.00	0.00	0.00	0.00	44.00	ก.พ. 2567	บันทึกสืบ
19	บัวปูนปั้นสำเร็จรูปบัวปูนปั้นสำเร็จรูปตัวท นึ่งสี่เหลี่ยมและตราสัญลักษณ์	บาท	35,000.00	0.00	0.00	0.00	0.00	0.00	35,000.00	ก.พ. 2567	บันทึกสืบ
20	เหล็กกล่องขนาด 4"x4"x2.3 มม.	บาท	30.00	0.00	0.00	0.00	0.00	0.00	30.00	ก.พ. 2567	บันทึกสืบ

คณะกรรมการกำหนดราคากลาง
(ลงชื่อ) ประธานกรรมการ
(ลงชื่อ) กรรมการ
(ลงชื่อ) กรรมการ

โครงการ : ประกวดราคาจ้างก่อสร้างโครงการปรับปรุงสะพาน บริเวณทางเข้าหมู่บ้านประชาชนในเขต ๒ ระยะ ๓ ข้ามคลองบางตลาด ด้วยวิธีประกวดราคาอิเล็กทรอนิกส์ (e-bidding)

**แบบสรุปข้อมูลวัสดุและค่าดำเนินการ
งานก่อสร้างทาง สะพาน และท่อเหลี่ยม**

โครงการ/งานก่อสร้าง	ประกวดราคาจ้างก่อสร้างโครงการปรับปรุงสะพาน บริเวณทางเข้าหมู่บ้านประชาชนในเขต ๒ ระยะ ๓ ข้ามคลองบางตลาด ด้วยวิธีประกวดราคาอิเล็กทรอนิกส์ (e-bidding) /	
สาย	ถนนสามัคคี	
ตอน	หมู่บ้านประชาชนในเขต 2 ระยะ 3	
อยู่ในท้องที่จังหวัด	นนทบุรี	ปกติ
อัตราดอกเบี้ยเงินกู้ (MLR)	7.00%	เงินล่วงหน้าจ่าย
เงินประกันผลงาน	0.00%	ภาษีมูลค่าเพิ่ม
	เขตฝนตก	ราคามันโซลา
		29.94
		บาท/ลิตร
		0.00%
		7.00%

ที่	รายการ	หน่วย	ค่าวัสดุ (บาท)	ระยะขนส่ง (กม.)	ค่าขนส่ง (บาท)	ค่าขนส่ง (บาท)	ค่าตัด/ตัดเหล็ก (บาท)	รวม (บาท)	วันที่กระทรวงพาณิชย์ประกาศล่าสุด	แหล่งที่มา
27	เหล็กเส้นกลมผิวขมอ้อยSD.40(มอก.)ขนาดเส้นผ่านศูนย์กลาง25มม.ยาว10เมตร	กก.	20.75	0.00	0.00	0.08	3.10	23.93	ม.ค. 2567	
28	เหล็กเส้นกลมผิวเรียบSR.24(มอก.)ขนาดเส้นผ่านศูนย์กลาง6มม.ยาว10เมตร	ตัน	21.95	0.00	0.00	0.08	4.40	26.43	ม.ค. 2567	
29	เหล็กเส้นกลมผิวเรียบSR.24(มอก.)ขนาดเส้นผ่านศูนย์กลาง9มม.ยาว10เมตร	กก.	21.20	0.00	0.00	0.08	4.40	25.68	ม.ค. 2567	
30	เหล็กเส้นกลมผิวขมอ้อยSD.40(มอก.)ขนาดเส้นผ่านศูนย์กลาง12มม.ยาว10เมตร	กก.	20.95	0.00	0.00	0.08	3.60	24.63	ม.ค. 2567	
31	เหล็กเส้นกลมผิวขมอ้อยSD.40(มอก.)	กก.	20.75	0.00	0.00	0.08	3.60	24.43	ม.ค. 2567	

คณะกรรมการกำหนดราคากลาง
(ลงชื่อ)
(ลงชื่อ)
(ลงชื่อ)

โครงการ : ประกวดราคาจ้างก่อสร้างโครงการปรับปรุงสะพาน บริเวณทางเข้าหมู่บ้านประชาชนในเขต ๒ ระยะ ๓ ข้ามคลองบางตลาด ด้วยวิธีประกวดราคาอิเล็กทรอนิกส์ (e-bidding)

แบบสรุปข้อมูลวัสดุและค่าดำเนินการ งานก่อสร้างทาง สะพาน และท่อเหลี่ยม

โครงการ/งานก่อสร้าง	ประกวดราคาจ้างก่อสร้างโครงการปรับปรุงสะพาน บริเวณทางเข้าหมู่บ้านประชาชนในเขต ๒ ระยะ ๓ ข้ามคลองบางตลาด ด้วยวิธีประกวดราคาอิเล็กทรอนิกส์ (e-bidding) /	
รายละเอียด	โครงการปรับปรุงสะพาน บริเวณทางเข้าหมู่บ้านประชาชนในเขต ๒ ระยะ ๓ ข้ามคลองบางตลาด	
สาย	ถนนสามัคคี	
ตอน	หมู่บ้านประชาชนในเขต 2 ระยะ 3	
อยู่ในท้องที่จังหวัด	นนทบุรี	ราคามัมนโยธา บาท/ลิตร 29.94
อัตราดอกเบี้ยเงินกู้ (MLR)	7.00%	เงินลงทุนขาย 0.00%
เงินประกันผลงานหัก	0.00%	ภาษีมูลค่าเพิ่ม 7.00%

ที่	รายการ	หน่วย	ค่าวัสดุ (บาท)	ระยะขนส่ง (กม.)	ค่าขนส่ง (บาท)	ค่าขนส่ง (บาท)	ค่าตัด/ตัดเหล็ก (บาท)	รวม (บาท)	วันที่ที่กระทรวงพาณิชย์ประกาศล่าสุด	แหล่งที่มา
31	ขนาดเส้นผ่านศูนย์กลาง16ม.ยาว10เมตร	กก.	20.75	0.00	0.00	0.08	3.60	24.43	ม.ค. 2567	
32	เหล็กเส้นกลมผิวข่อยSD.40(มอก.)ขนาดเส้นผ่านศูนย์กลาง20ม.ยาว10เมตร	กก.	20.75	0.00	0.00	0.08	3.10	23.93	ม.ค. 2567	
33	ยางมะตอยชนิดเอี๊ยงตั้งตัวเร็วเกรดCRS-2บรรจุBULK	กก.	22.11	0.00	0.00	0.00	0.00	22.11	ม.ค. 2567	
34	ตะปูตอกไม้ตะปูตอกไม้ขนาด3นิ้วน้ำหนักสุทธิ17.6กก.ตราอ	กก.	28.98	0.00	0.00	0.00	0.00	28.98	ม.ค. 2567	
35	ท่อประปาพีวีซีแข็งชนิดปลายธรรมดาชั้น8.5ขนาดเส้นผ่านศูนย์กลาง2นิ้วยาว4เมตรตร	ทอน	155.44	0.00	0.00	0.00	0.00	155.44	ม.ค. 2567	

คณะกรรมการกำหนดราคากลาง
(ลงชื่อ)ประธานกรรมการ
(ลงชื่อ)กรรมการ
(ลงชื่อ)กรรมการ

โครงการ : ประกวดราคาจ้างก่อสร้างโครงการปรับปรุงสะพาน บริเวณทางเข้าหมู่บ้านประชาชนในเขตพื้นที่ ๒ ระยะ ๓ ข้ามคลองบางตลาด ด้วยวิธีประกวดราคาอิเล็กทรอนิกส์ (e-bidding)

**แบบสรุปข้อมูลวัสดุและค่าดำเนินการ
งานก่อสร้างทาง สะพาน และท่อเหลี่ยม**

โครงการ/งานก่อสร้าง	ประกวดราคาจ้างก่อสร้างโครงการปรับปรุงสะพาน บริเวณทางเข้าหมู่บ้านประชาชนในเขตพื้นที่ ๒ ระยะ ๓ ข้ามคลองบางตลาด ด้วยวิธีประกวดราคาอิเล็กทรอนิกส์ (e-bidding) /		
รายละเอียด	โครงการปรับปรุงสะพาน บริเวณทางเข้าหมู่บ้านประชาชนในเขตพื้นที่ ๒ ระยะ ๓ ข้ามคลองบางตลาด		
สาย	ถนนสามัคคี		
ตอน	หมู่บ้านประชาชนในเขตพื้นที่ 2 ระยะ 3		
อยู่ในท้องที่จังหวัด	นนทบุรี	ราคา	บาท/ลิตร
อัตราดอกเบี้ยเงินกู้ (MLR)	7.00%	เงินสงวนหมาย	0.00%
เงินประกันผลงานหัก	0.00%	ภาษีมูลค่าเพิ่ม	7.00%

ที่	รายการ	หน่วย	ค่าวัสดุ (บาท)	ระยะขนส่ง (กม.)	ค่าขนส่ง (บาท)	ค่าขนส่ง (บาท)	ค่าตัด/ ตัดเหล็ก (บาท)	รวม (บาท)	วันที่ที่กระทรวง พาณิชย์ประกาศ ล่าสุด	แหล่งที่มา
35	ท่อน้ำไทย	ทอน	155.44	0.00	0.00	0.00	0.00	155.44	ม.ค. 2567	
36	ท่อประปาพีวีซีแข็งชนิดปลายธรรมดาด้าน 8. 5ขนาดเส้นผ่านศูนย์กลาง 11/2 นิ้ว ยาว 4 เมตร รตราท่อน้ำไทย	ทอน	98.59	0.00	0.00	0.00	0.00	98.59	ม.ค. 2567	

คณะกรรมการกฤษฎีกา
(ลงชื่อ) ประธานกรรมการ
(ลงชื่อ) กรรมการ
(ลงชื่อ) กรรมการ

โครงการ : ประกวดราคาจ้างก่อสร้างโครงการปรับปรุงสะพาน บริเวณทางเข้าหมู่บ้านประชานิเวศน์ ๒ ระยะ ๓ ข้ามคลองบางตลาด

รายละเอียดการคำนวณค่างานต่อหน่วย - ไม้แบบ

ไม้แบบสำหรับงานทั่วไป = ไม้แบบ (2) พื้นที่ 1 ตารางเมตร

ไม้กระบอกหรือไม้อย่างหรือเทียบเท่า 1 ลบ.ฟ. @ 725.000	=	725.000 บาท/ตร.ม.
ไม้คร่าว 0.30 ลบ.ฟ. @ 675.000	=	202.500 บาท/ตร.ม.
ไม้ค้ำยันไม้แบบ 0.30 ต้น @ 65.000 (ขนาดเส้นผ่านศูนย์กลาง 4 x 4.00 ม.)	=	19.500 บาท/ตร.ม.
ตะปู 0.25 กก. @ 28.980	=	7.245 บาท/ตร.ม.
รวม	=	954.24 บาท/ตร.ม. (1)
เนื่องจากใช้งานประมาณ 5 ครั้งจาก (1)	=	190.849 บาท/ตร.ม.
ค่าแรง	=	139.000 บาท/ตร.ม.
น้ำมันทาผิวไม้	=	10.000 บาท/ตร.ม.
รวม	=	339.84 บาท/ตร.ม.

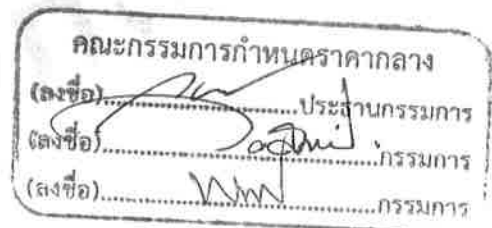

โครงการ : ประเมินราคาจ้างก่อสร้างโครงการปรับปรุงสะพาน บริเวณทางเข้าหมู่บ้านประชาชนนิเวศน์ ๒ ระยะ ๓ ข้ามคลองบางตลาด ด้วยวิธีประกวดราคาอิเล็กทรอนิกส์ (e-bidding) / โครงการปรับปรุงสะพาน บริเวณทางเข้าหมู่บ้านประชาชนนิเวศน์ ๒ ระยะ ๓ ข้ามคลองบางตลาด

เลขที่หนังสือ : ด่วนที่สุด ที่ กค 0421.5/ว 18
 ตารางค่าขนส่งวัสดุก่อสร้าง รถบรรทุก 6 ล้อ (กรณีน้ำหนักรวมไม่เกิน 15 ตัน)

ภูมิภาคเป็น ที่ราบ ผิวดินลาดยาง และการจราจรปกติ
 ราคาน้ำมันเชื้อเพลิงโซล่า ที่ อำเภอเมือง 29.00 - 29.99 บาท /ลิตร

ระยะขนส่ง	ค่าบรรทุก (บาท/ตัน)	ค่าบรรทุก (บาท/ลบ.ม.)
-----------	---------------------	-----------------------

1	13.65	19.10
2	15.39	21.54
3	17.13	23.98
4	18.87	26.42
5	20.61	28.86
6	22.36	31.30
7	24.77	34.68
8	27.97	39.15
9	31.16	43.63
10	34.36	48.11
11	37.56	52.59
12	40.76	57.06
13	43.96	61.54
14	47.16	66.02
15	50.35	70.50
16	53.55	74.97
17	56.75	79.45
18	59.95	83.93
19	63.15	88.41
20	66.35	92.88
21	69.54	97.36

ระยะขนส่ง	ค่าบรรทุก (บาท/ตัน)	ค่าบรรทุก (บาท/ลบ.ม.)
22	72.74	101.84
23	75.94	106.32
24	79.14	110.79
25	82.34	115.27
26	85.54	119.75
27	88.73	124.23
28	91.93	128.71
29	95.13	133.18
30	98.33	137.66
31	101.53	142.14
32	104.72	146.61
33	107.93	151.10
34	111.12	155.57
35	114.32	160.05
36	117.52	164.53
37	120.72	169.00
38	123.91	173.48
39	127.11	177.96
40	130.32	182.44
41	133.51	186.92
42	136.71	191.39
43	139.91	195.87
44	143.10	200.34

ระยะขนส่ง	ค่าบรรทุก (บาท/ตัน)	ค่าบรรทุก (บาท/ลบ.ม.)
45	146.30	204.82
46	149.50	209.31
47	152.71	213.79
48	155.90	218.26
49	159.10	222.74
50	162.30	227.22
51	165.50	231.70
52	168.69	236.17
53	171.89	240.64
54	175.09	245.12
55	178.29	249.61
56	181.49	254.09
57	184.69	258.56
58	187.88	263.03
59	191.08	267.51
60	194.28	271.99
61	197.49	276.48
62	200.68	280.95
63	203.88	285.43
64	207.07	289.90
65	210.28	294.39
66	213.47	298.86
67	216.67	303.34

นาย พรรณนศ เชมะพัฒน์สมาน
 22 กุมภาพันธ์ 2567 15:57:38

คณะกรรมการกำหนดราคากลาง
 (ลงชื่อ) ประธานกรรมการ
 (ลงชื่อ) กรรมการ
 (ลงชื่อ) กรรมการ

หน้า 1 จาก 4

โครงการ : ประกวดราคาจ้างก่อสร้างโครงการปรับปรุงสะพาน บริเวณทางเข้าหมู่บ้านประชาชนิเวณศั ๒ ระยะศ ๓ ซ้ำมคลองบางตลาด
ด้วยวิธีประกวดราคาอิเล็กทรอนิกส์ (e-bidding) / โครงการปรับปรุงสะพาน บริเวณทางเข้าหมู่บ้านประชาชนิเวณศั ๒ ระยะศ ๓ ซ้ำมคลองบางตลาด

ระยะชนสั	ค่าบรทุก (บาท/ตัน)	ค่าบรทุก (บาท/ลบ.ม.)
68	219.87	307.81
69	223.07	312.30
70	226.27	316.77
71	229.47	321.26
72	232.67	325.73
73	235.86	330.21
74	239.05	334.67
75	242.26	339.16
76	245.45	343.63
77	248.65	348.11
78	251.85	352.58
79	255.05	357.06
80	258.24	361.54
81	261.44	366.02
82	264.64	370.50
83	267.84	374.97
84	271.06	379.48
85	274.24	383.94
86	277.43	388.40
87	280.63	392.89
88	283.83	397.36
89	287.02	401.83
90	290.24	406.33
91	293.44	410.82
92	296.63	415.29

ระยะชนสั	ค่าบรทุก (บาท/ตัน)	ค่าบรทุก (บาท/ลบ.ม.)
93	299.82	419.74
94	303.02	424.23
95	306.24	428.74
96	309.42	433.18
97	312.61	437.66
98	315.83	442.16
99	319.03	446.64
100	322.21	451.09
101	325.41	455.57
102	328.63	460.08
103	331.83	464.56
104	335.01	469.01
105	338.20	473.49
106	341.42	477.99
107	344.61	482.46
108	347.82	486.95
109	351.01	491.41
110	354.21	495.89
111	357.43	500.40
112	360.62	504.86
113	363.82	509.35
114	367.00	513.80
115	370.19	518.27
116	373.40	522.77
117	376.58	527.21

ระยะชนสั	ค่าบรทุก (บาท/ตัน)	ค่าบรทุก (บาท/ลบ.ม.)
118	379.77	531.68
119	382.98	536.18
120	386.21	540.69
121	389.40	545.16
122	392.60	549.64
123	395.77	554.07
124	399.00	558.60
125	402.20	563.08
126	405.41	567.57
127	408.57	572.00
128	411.76	576.46
129	414.95	580.93
130	418.16	585.43
131	421.39	589.94
132	424.57	594.39
133	427.76	598.86
134	430.97	603.35
135	434.19	607.86
136	437.35	612.30
137	440.54	616.75
138	443.80	621.32
139	446.94	625.72
140	450.17	630.23
141	453.33	634.66
142	456.58	639.22

นาย พรชนศ เชมะพัฒนสมาน
22 กุมภาพันธ์ 2567 15:57:38

คณะกรรมการกำหนดราคากลาง
(ลงชื่อ).....ประธานกรรมการ
(ลงชื่อ).....กรรมการ
(ลงชื่อ).....กรรมการ

โครงการ : ประมวลราคาจ้างก่อสร้างโครงการปรับปรุงสะพาน บริเวณทางเข้าหมู่บ้านประชาชนเวศน์ ๒ ระยะ ๓ ข้ามคลองบางตลาด
ด้วยวิธีประกวดราคาอิเล็กทรอนิกส์ (e-bidding) / โครงการปรับปรุงสะพาน บริเวณทางเข้าหมู่บ้านเลขที่ ๒๖ หมู่ ๑๒ ตำบลบ้านดง อำเภอเมืองบุรีรัมย์

ระยะขนส่ง	ค่าบรรทุก (บาท/ตัน)	ค่าบรรทุก (บาท/ลบ.ม.)
143	459.77	643.68
144	462.98	648.17
145	466.12	652.57
146	469.36	657.10
147	472.52	661.53
148	475.78	666.10
149	478.98	670.57
150	482.18	675.06
151	485.32	679.45
152	488.55	683.97
153	491.71	688.40
154	494.97	692.96
155	498.15	697.42
156	501.35	701.89
157	504.56	706.38
158	507.78	710.89
159	510.92	715.29
160	514.17	719.84
161	517.34	724.27
162	520.51	728.72
163	523.70	733.18
164	526.90	737.66
165	530.11	742.16
166	533.34	746.67
167	536.57	751.20

ระยะขนส่ง	ค่าบรรทุก (บาท/ตัน)	ค่าบรรทุก (บาท/ลบ.ม.)
168	539.72	755.60
169	542.98	760.17
170	546.15	764.60
171	549.32	769.05
172	552.51	773.52
173	555.71	778.00
174	558.93	782.50
175	562.15	787.01
176	565.27	791.38
177	568.52	795.92
178	571.77	800.48
179	574.93	804.90
180	578.09	809.32
181	581.26	813.77
182	584.56	818.39
183	587.76	822.86
184	590.96	827.35
185	594.06	831.68
186	597.28	836.19
187	600.52	840.72
188	603.77	845.27
189	606.89	849.65
190	610.16	854.23
191	613.31	858.64
192	616.47	863.06

ระยะขนส่ง	ค่าบรรทุก (บาท/ตัน)	ค่าบรรทุก (บาท/ลบ.ม.)
193	619.77	867.68
194	622.95	872.13
195	626.14	876.59
196	629.33	881.06
197	632.54	885.55
198	635.76	890.06
199	638.84	894.37
200	642.07	898.90
201.0 - 1000.0	3.21	4.49

คณะกรรมการกำหนดราคากลาง
(ลงชื่อ).....ประธานกรรมการ
(ลงชื่อ).....กรรมการ
(ลงชื่อ).....กรรมการ

โครงการ : ประกวตรราคาจ้างก่อสร้างโครงการปรับปรุงสะพาน บริเวณทางเข้าหมู่บ้านประชาชนเวศน์ ๒ ระยะ ๓ ข้ามคลองบางตลาด
ด้วยวิธีประกวดราคาอิเล็กทรอนิกส์ (e-bidding) / โครงการปรับปรุงสะพาน บริเวณทางเข้าหมู่บ้านประชาชนเวศน์ ๒ ระยะที่ ๓ ปีงบประมาณ ๒๕๖๗

- ระยะขนส่งตั้งแต่ 201.00 กม. ถึง 1000.00
ค่าขนส่งคิดเป็น กม. ละ 3.21 บาท/ตัน
4.49 บาท/ลบ.ม.
- การคิดค่าขนส่ง ใช้ระยะทางขนส่ง คูณด้วยอัตราค่าขนส่งต่อตัน
หรือต่อ ลบ.ม
- อัตราน้ำมันเชื้อเพลิงเฉลี่ย 29.50 บาท/ลิตร



คณะกรรมการกำหนดราคากลาง
(ลงชื่อ).....ประธานกรรมการ
(ลงชื่อ).....กรรมการ
(ลงชื่อ).....กรรมการ

โครงการ : ประกวดราคาจ้างก่อสร้างโครงการปรับปรุงสะพาน บริเวณทางเข้าหมู่บ้านประชาชนเวศน์ ๒ ระยะ ๓ ข้ามคลองบางตลาด ด้วยวิธีประกวดราคาอิเล็กทรอนิกส์ (e-bidding) / โครงการปรับปรุงสะพาน บริเวณทางเข้าหมู่บ้านประชาชนเวศน์ ๒ ระยะ ๓ ข้ามคลองบางตลาด

เลขที่หนังสือ : ด่วนที่สุด ที่ กค 0421.5/ว 18
 ตารางค่าขนส่งวัสดุก่อสร้าง รถบรรทุก 10 ล้อ(กรณีน้ำหนักรวมไม่เกิน 25 ตัน)

ภูมิภาคเป็น ที่ราบ ผิวดินลาดยาง และการจราจรปกติ
 ราคาน้ำมันเชื้อเพลิงโซล่า ที่ อำเภอเมือง 29.00 - 29.99 บาท /ลิตร

ระยะขนส่ง	ค่าบรรทุก (บาท/ตัน)	ค่าบรรทุก (บาท/ลบ.ม.)
-----------	---------------------	-----------------------

1	8.10	11.35
2	9.90	13.86
3	11.70	16.38
4	13.49	18.89
5	15.29	21.41
6	17.09	23.92
7	18.88	26.44
8	20.92	29.28
9	23.38	32.73
10	25.83	36.17
11	28.29	39.61
12	30.75	43.04
13	33.20	46.49
14	35.66	49.93
15	38.12	53.37
16	40.58	56.81
17	43.03	60.25
18	45.49	63.68
19	47.95	67.13
20	50.41	70.57
21	52.86	74.01

ระยะขนส่ง	ค่าบรรทุก (บาท/ตัน)	ค่าบรรทุก (บาท/ลบ.ม.)
22	55.33	77.46
23	57.78	80.89
24	60.24	84.33
25	62.70	87.78
26	65.15	91.22
27	67.61	94.66
28	70.07	98.10
29	72.52	101.52
30	74.99	104.98
31	77.43	108.40
32	79.90	111.86
33	82.36	115.30
34	84.82	118.75
35	87.26	122.17
36	89.73	125.62
37	92.19	129.07
38	94.65	132.52
39	97.11	135.95
40	99.56	139.38
41	102.03	142.84
42	104.49	146.28
43	106.93	149.71
44	109.40	153.16

ระยะขนส่ง	ค่าบรรทุก (บาท/ตัน)	ค่าบรรทุก (บาท/ลบ.ม.)
45	111.85	156.59
46	114.31	160.04
47	116.76	163.47
48	119.23	166.92
49	121.67	170.33
50	124.12	173.77
51	126.59	177.23
52	129.04	180.65
53	131.50	184.10
54	133.97	187.56
55	136.41	190.98
56	138.86	194.41
57	141.33	197.87
58	143.82	201.35
59	146.26	204.76
60	148.71	208.20
61	151.18	211.65
62	153.66	215.13
63	156.09	218.53
64	158.53	221.94
65	160.98	225.38
66	163.45	228.83
67	165.93	232.30

นาย พรพงศ์ เขมะพัฒนสมาน

22 กุมภาพันธ์ 2567 15:57:38

คณะกรรมการกำหนดราคากลาง
 (ลงชื่อ).....ประธานกรรมการ
 (ลงชื่อ).....กรรมการ
 (ลงชื่อ).....กรรมการ

หน้า 1 จาก 4

โครงการ : ประมวลราคาจ้างก่อสร้างโครงการปรับปรุงสะพาน บริเวณทางเข้าหมู่บ้านประชาชนเวศน์ ๒ ระยะ ๓ ข้ามคลองบางตลาด
 ด้วยวิธีประกวดราคาอิเล็กทรอนิกส์ (e-bidding) / โครงการปรับปรุงสะพาน บริเวณทางเข้าหมู่บ้านประชาชนเวศน์ ๒ ระยะ ๓ ข้ามคลองบางตลาด

ระยะขนส่ง	ค่าบรรทุก (บาท/ตัน)	ค่าบรรทุก (บาท/ลบ.ม.)
68	168.34	235.68
69	170.85	239.19
70	173.29	242.60
71	175.74	246.03
72	178.20	249.48
73	180.67	252.94
74	183.15	256.42
75	185.56	259.78
76	188.07	263.29
77	190.49	266.68
78	192.92	270.08
79	195.47	273.65
80	197.92	277.09
81	200.38	280.54
82	202.74	283.84
83	205.23	287.32
84	207.72	290.81
85	210.23	294.32
86	212.62	297.67
87	215.03	301.04
88	217.57	304.59
89	219.98	307.98
90	222.41	311.38
91	224.99	314.98
92	227.44	318.41

ระยะขนส่ง	ค่าบรรทุก (บาท/ตัน)	ค่าบรรทุก (บาท/ลบ.ม.)
93	229.89	321.85
94	232.36	325.30
95	234.68	328.55
96	237.16	332.03
97	239.65	335.51
98	242.16	339.02
99	244.67	342.54
100	247.02	345.83
101	249.55	349.38
102	251.92	352.69
103	254.47	356.26
104	256.85	359.60
105	259.43	363.20
106	261.82	366.55
107	264.22	369.91
108	266.63	373.28
109	269.25	376.94
110	271.67	380.34
111	274.10	383.74
112	276.54	387.15
113	278.98	390.57
114	281.43	394.00
115	283.89	397.45
116	286.36	400.90
117	288.83	404.37

ระยะขนส่ง	ค่าบรรทุก (บาท/ตัน)	ค่าบรรทุก (บาท/ลบ.ม.)
118	291.31	407.84
119	293.81	411.33
120	296.30	414.83
121	298.57	417.99
122	301.08	421.51
123	303.60	425.04
124	306.13	428.58
125	308.41	431.77
126	310.95	435.34
127	313.51	438.91
128	315.80	442.12
129	318.37	445.72
130	320.95	449.33
131	323.26	452.56
132	325.86	456.20
133	328.17	459.43
134	330.78	463.10
135	333.10	466.35
136	335.43	469.60
137	338.07	473.30
138	340.40	476.56
139	343.06	480.29
140	345.41	483.57
141	347.75	486.85
142	350.44	490.62

นาย พรณศ เชมะพัฒนสมาน
 22 กุมภาพันธ์ 2567 15:57:38

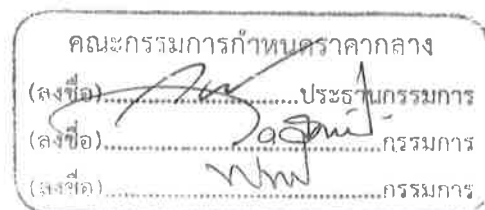

โครงการ : ประกวดราคาจ้างก่อสร้างโครงการปรับปรุงสะพาน บริเวณทางเข้าหมู่บ้านประชาชนเวศน์ ๒ ระยะ ๓ ซ้ำมคลองบางตลาด
 ด้วยวิธีประกวดราคาอิเล็กทรอนิกส์ (e-bidding) / โครงการปรับปรุงสะพาน บริเวณทางเข้าหมู่บ้านประชาชนเวศน์ ๒ ระยะที่ ๓ ซ้ำมคลองบางตลาด

ระยะขนส่ง	ค่าบรรทุก (บาท/ตัน)	ค่าบรรทุก (บาท/ลบ.ม.)
143	352.80	493.92
144	355.16	497.22
145	357.88	501.03
146	360.25	504.35
147	362.63	507.68
148	365.01	511.01
149	367.39	514.35
150	370.15	518.22
151	372.55	521.57
152	374.95	524.93
153	377.36	528.30
154	379.77	531.67
155	382.18	535.05
156	384.60	538.44
157	387.02	541.83
158	389.87	545.82
159	392.31	549.23
160	394.75	552.65
161	397.20	556.08
162	399.65	559.51
163	402.11	562.96
164	404.57	566.40
165	407.04	569.86
166	409.52	573.33
167	412.00	576.80

ระยะขนส่ง	ค่าบรรทุก (บาท/ตัน)	ค่าบรรทุก (บาท/ลบ.ม.)
168	414.49	580.28
169	416.50	583.11
170	419.00	586.60
171	421.50	590.09
172	424.00	593.60
173	426.51	597.12
174	429.03	600.64
175	431.55	604.17
176	434.08	607.72
177	436.62	611.27
178	438.64	614.09
179	441.18	617.66
180	443.73	621.23
181	446.29	624.81
182	448.86	628.40
183	451.43	632.00
184	453.45	634.83
185	456.03	638.44
186	458.62	642.06
187	461.21	645.70
188	463.23	648.52
189	465.84	652.17
190	468.45	655.83
191	471.07	659.50
192	473.09	662.32

ระยะขนส่ง	ค่าบรรทุก (บาท/ตัน)	ค่าบรรทุก (บาท/ลบ.ม.)
193	475.72	666.00
194	478.36	669.70
195	481.00	673.41
196	483.02	676.23
197	485.68	679.95
198	488.34	683.68
199	490.36	686.51
200	493.04	690.25
201.0 - 1000.0	2.46	3.45

คณะกรรมการกำหนดราคากลาง
 (ลงชื่อ).....ประธานกรรมการ
 (ลงชื่อ).....กรรมการ
 (ลงชื่อ).....กรรมการ

โครงการ : ประกวดราคาจ้างก่อสร้างโครงการปรับปรุงสะพาน บริเวณทางเข้าหมู่บ้านประชาชนเวศน์ ๒ ระยะ ๓ ข้ามคลองบางตลาด
ด้วยวิธีประกวดราคาอิเล็กทรอนิกส์ (e-bidding) / โครงการปรับปรุงสะพาน บริเวณทางเข้าหมู่บ้านประชาชนเวศน์ ๒ ระยะ ๓ ข้ามคลองบางตลาด

- ระยะขนส่งตั้งแต่ 201.00 กม. ถึง 1000.00
ค่าขนส่งคิดเป็น กม. ละ 2.46 บาท/ตัน
3.45 บาท/ลบ.ม.
- การคิดค่าขนส่ง ใช้ระยะทางขนส่ง คูณด้วยอัตราค่าขนส่งต่อตัน
หรือต่อ ลบ.ม.
- อัตราน้ำมันเชื้อเพลิงเฉลี่ย 29.50 บาท/ลิตร



คณะกรรมการกำหนดราคากลาง
(ลงชื่อ).....ประธานกรรมการ
(ลงชื่อ).....กรรมการ
(ลงชื่อ).....กรรมการ

โครงการ : ประกวดราคาจ้างก่อสร้างโครงการปรับปรุงสะพาน บริเวณทางเข้าหมู่บ้านประชาชนเวศน์ ๒ ระยะ ๓ ซ้ำมคลองบางตลาด
ด้วยวิธีประกวดราคาอิเล็กทรอนิกส์ (e-bidding) / โครงการปรับปรุงสะพาน บริเวณทางเข้าหมู่บ้านประชาชนเวศน์ ๒ ระยะ ๓ ซ้ำมคลองบางตลาด

เลขที่หนังสือ : ด่วนที่สุด ที่ กค 0421.5/ว 18
ตารางค่าขนส่งวัสดุก่อสร้าง รถบรรทุก 10 ล้อ และรถลากพ่วง (กรณีน้ำหนักรวมไม่เกิน 47 ตัน)

ภูมิภาคเป็น ที่ราบ มีวทางลาดยาง และการจราจรปกติ
ราคาน้ำมันเชื้อเพลิงโซล่า ที่ อำเภอเมือง 29.00 - 29.99 บาท /ลิตร

ระยะขนส่ง	ค่าบรรทุก (บาท/ตัน)	ค่าบรรทุก (บาท/ลบ.ม.)
-----------	------------------------	--------------------------

1	4.48	6.27
2	5.84	8.17
3	7.19	10.07
4	8.55	11.97
5	9.91	13.88
6	11.27	15.78
7	12.63	17.69
8	13.99	19.59
9	15.35	21.49
10	16.71	23.39
11	18.07	25.30
12	19.43	27.20
13	20.79	29.10
14	22.15	31.01
15	23.56	32.99
16	25.09	35.13
17	26.62	37.27
18	28.15	39.41
19	29.68	41.55
20	31.21	43.70
21	32.74	45.84

ระยะขนส่ง	ค่าบรรทุก (บาท/ตัน)	ค่าบรรทุก (บาท/ลบ.ม.)
22	34.27	47.98
23	35.80	50.12
24	37.33	52.26
25	38.86	54.40
26	40.39	56.54
27	41.92	58.68
28	43.45	60.83
29	44.97	62.96
30	46.51	65.11
31	48.03	67.25
32	49.56	69.39
33	51.09	71.53
34	52.62	73.67
35	54.15	75.81
36	55.68	77.96
37	57.21	80.09
38	58.74	82.23
39	60.28	84.39
40	61.80	86.52
41	63.33	88.66
42	64.86	90.81
43	66.38	92.94
44	67.92	95.09

ระยะขนส่ง	ค่าบรรทุก (บาท/ตัน)	ค่าบรรทุก (บาท/ลบ.ม.)
45	69.45	97.23
46	70.98	99.38
47	72.51	101.52
48	74.03	103.64
49	75.57	105.79
50	77.10	107.93
51	78.63	110.08
52	80.15	112.21
53	81.68	114.35
54	83.21	116.49
55	84.74	118.64
56	86.27	120.78
57	87.80	122.91
58	89.33	125.06
59	90.86	127.20
60	92.40	129.36
61	93.92	131.49
62	95.45	133.63
63	96.98	135.77
64	98.51	137.92
65	100.03	140.04
66	101.57	142.20
67	103.10	144.33

นาย พรธเนศ เชมะพัฒนสมาน
22 กุมภาพันธ์ 2567 15:57:38

คณะกรรมการกำหนดราคากลาง
(ลงชื่อ).....ประธานกรรมการ หน้า 1 จาก 4
(ลงชื่อ).....กรรมการ
(ลงชื่อ).....กรรมการ

โครงการ : ประกวดราคาจ้างก่อสร้างโครงการปรับปรุงสะพาน บริเวณทางเข้าหมู่บ้านประชาชนเวศน์ ๒ ระยะ ๓ ข้ามคลองบางตลาด
 ด้วยวิธีประกวดราคาอิเล็กทรอนิกส์ (e-bidding) / โครงการปรับปรุงสะพาน บริเวณทางเข้าหมู่บ้านประชาชนเวศน์ ๒ ระยะที่ ๓ ข้ามคลองบางตลาด

ระยะขนส่ง	ค่าบรรทุก (บาท/ตัน)	ค่าบรรทุก (บาท/ลบ.ม.)
68	104.62	146.47
69	106.15	148.61
70	107.68	150.76
71	109.22	152.90
72	110.76	155.06
73	112.27	157.18
74	113.82	159.35
75	115.34	161.48
76	116.86	163.61
77	118.39	165.75
78	119.92	167.89
79	121.45	170.04
80	122.99	172.19
81	124.53	174.34
82	126.04	176.45
83	127.58	178.61
84	129.10	180.73
85	130.65	182.90
86	132.17	185.03
87	133.69	187.16
88	135.21	189.29
89	136.73	191.43
90	138.30	193.62
91	139.83	195.76
92	141.32	197.85

ระยะขนส่ง	ค่าบรรทุก (บาท/ตัน)	ค่าบรรทุก (บาท/ลบ.ม.)
93	142.86	200.00
94	144.40	202.16
95	145.94	204.31
96	147.48	206.47
97	148.98	208.57
98	150.53	210.74
99	152.03	212.85
100	153.59	215.02
101	155.10	217.14
102	156.65	219.32
103	158.17	221.43
104	159.68	223.55
105	161.25	225.75
106	162.77	227.87
107	164.29	230.00
108	165.81	232.13
109	167.33	234.26
110	168.86	236.40
111	170.38	238.54
112	171.91	240.68
113	173.44	242.82
114	174.98	244.97
115	176.51	247.11
116	178.05	249.27
117	179.59	251.42

ระยะขนส่ง	ค่าบรรทุก (บาท/ตัน)	ค่าบรรทุก (บาท/ลบ.ม.)
118	181.13	253.58
119	182.67	255.74
120	184.15	257.81
121	185.70	259.98
122	187.25	262.15
123	188.73	264.23
124	190.29	266.40
125	191.84	268.58
126	193.33	270.66
127	194.89	272.84
128	196.45	275.03
129	197.94	277.12
130	199.51	279.31
131	201.00	281.40
132	202.50	283.49
133	204.07	285.70
134	205.57	287.79
135	207.14	290.00
136	208.64	292.10
137	210.23	294.32
138	211.73	296.42
139	213.23	298.52
140	214.73	300.62
141	216.32	302.85
142	217.83	304.96

นาย พรธเนศ เขมะพัฒนสมาน
 22 กุมภาพันธ์ 2567 15:57:38

คณะกรรมการกำหนดราคากลาง
 (ลงชื่อ).....ประธานกรรมการ
 (ลงชื่อ).....กรรมการที่ 2 จาก 4
 (ลงชื่อ).....กรรมการ

โครงการ : ประกวดราคาจ้างก่อสร้างโครงการปรับปรุงสะพาน บริเวณทางเข้าหมู่บ้านประชาชนเวศน์ ๒ ระยะ ๓ ซ้ำมคลองบางตลาด
ด้วยวิธีประกวดราคาอิเล็กทรอนิกส์ (e-bidding) / โครงการปรับปรุงสะพาน บริเวณทางเข้าหมู่บ้านประชาชนเวศน์ ๒ ระยะ ๓ ซ้ำมคลองบางตลาด

ระยะขนส่ง	ค่าบรรทุก (บาท/ตัน)	ค่าบรรทุก (บาท/ลบ.ม.)
143	219.34	307.07
144	220.94	309.31
145	222.45	311.42
146	223.96	313.54
147	225.47	315.65
148	226.98	317.77
149	228.59	320.03
150	230.11	322.15
151	231.63	324.28
152	233.14	326.40
153	234.66	328.53
154	236.18	330.66
155	237.71	332.79
156	239.23	334.92
157	240.75	337.06
158	242.28	339.19
159	243.81	341.33
160	245.34	343.47
161	246.87	345.61
162	248.40	347.76
163	249.93	349.90
164	251.46	352.05
165	253.00	354.20
166	254.54	356.35
167	256.07	358.50

ระยะขนส่ง	ค่าบรรทุก (บาท/ตัน)	ค่าบรรทุก (บาท/ลบ.ม.)
168	257.61	360.66
169	259.16	362.82
170	260.70	364.98
171	262.24	367.14
172	263.79	369.31
173	265.21	371.29
174	266.76	373.46
175	268.31	375.63
176	269.86	377.80
177	271.41	379.98
178	272.97	382.15
179	274.38	384.14
180	275.94	386.32
181	277.50	388.50
182	279.06	390.68
183	280.62	392.87
184	282.04	394.86
185	283.60	397.05
186	285.17	399.24
187	286.74	401.44
188	288.16	403.42
189	289.73	405.62
190	291.30	407.82
191	292.88	410.03
192	294.30	412.01

ระยะขนส่ง	ค่าบรรทุก (บาท/ตัน)	ค่าบรรทุก (บาท/ลบ.ม.)
193	295.87	414.22
194	297.45	416.44
195	298.87	418.42
196	300.45	420.64
197	302.04	422.86
198	303.46	424.84
199	305.04	427.06
200	306.63	429.29
201.0 - 1000.0	1.54	2.15

คณะกรรมการกำหนดราคากลาง
 (ลงชื่อ).....ประธานกรรมการ
 (ลงชื่อ).....กรรมการ
 (ลงชื่อ).....กรรมการ

โครงการ : ประกวดราคาจ้างก่อสร้างโครงการปรับปรุงสะพาน บริเวณทางเข้าหมู่บ้านประชาชนเวศน์ ๒ ระยะ ๓ ซ้ำมคลองบางตลาด
ด้วยวิธีประกวดราคาอิเล็กทรอนิกส์ (e-bidding) / โครงการปรับปรุงสะพาน บริเวณทางเข้าหมู่บ้านประชาชนเวศน์ ๒ ระยะ ๓ ซ้ำมคลองบางตลาด

- ระยะขนส่งตั้งแต่ 201.00 กม. ถึง 1000.00
ค่าขนส่งคิดเป็น กม. ละ 1.54 บาท/ตัน
2.15 บาท/ลบ.ม.
- การคิดค่าขนส่ง ใช้ระยะทางขนส่ง คูณด้วยอัตราค่าขนส่งต่อตัน
หรือต่อ ลบ.ม.
- อัตราน้ำมันเชื้อเพลิงเฉลี่ย 29.50 บาท/ลิตร

คณะกรรมการกำหนดราคากลาง
(ลงชื่อ).....ประธานกรรมการ
(ลงชื่อ).....กรรมการ
(ลงชื่อ).....กรรมการ

โครงการ : ประกวดราคาจ้างก่อสร้างโครงการปรับปรุงสะพาน บริเวณทางเข้าหมู่บ้านประชาชนเวศน์ ๒ ระยะ ๓ ข้ามคลองบางตลาด ด้วยวิธีประกวดราคาอิเล็กทรอนิกส์ (e-bidding) / โครงการปรับปรุงสะพาน บริเวณทางเข้าหมู่บ้านประชาชนเวศน์ ๒ ระยะ ๓ ข้ามคลองบางตลาด

เลขที่หนังสือ : ประกาศคณะกรรมการราคากลาง ลว. 19 ต.ค. 61

รายงาน คำดำเนินการและค่าเสื่อมราคาเครื่องจักร

ราคาน้ำมันเชื้อเพลิงโซล่า ที่ อำเภอเมือง 29.00 - 29.99 บาท / ลิตร

ลำดับ	ลักษณะงาน	หน่วย	หน่วยคำดำเนินการ บาท/หน่วย	ค่าเสื่อมราคา (บาท)		รวมค่างาน (บาท)	
				ปกติ	ฝนชุก	ปกติ	ฝนชุก
1	งานวางป่าขุดต่อ						
	ขนาดเบา	ตร.ม.	1.50	0.22	0.28	1.72	1.78
	ขนาดหนัก	ตร.ม.	4.68	0.78	0.98	5.46	5.66
	ขนาดกลาง	ตร.ม.	3.08	0.55	0.69	3.63	3.77
2	งานดินคันทาง						
	ขุด - ขน	ลบ.ม. หลวม	18.04	3.51	4.39	21.55	22.43
	บดทับ	ลบ.ม. แน่น	34.69	10.80	13.50	45.49	48.19
3	งานตัด - ขึ้นรูปคันทาง						
	ดิน - ขุดตัด	ลบ.ม. ปกติ	18.22	3.06	3.83	21.28	22.05
	- ดันและตัก	ลบ.ม. หลวม	56.74	19.00	23.75	75.74	80.49
	หินแข็ง - เจาะระเบิด	ลบ.ม. ปกติ	62.47	4.66	5.83	67.13	68.30
	- ดันและตัก	ลบ.ม. หลวม	34.73	5.18	6.48	39.91	41.21
	หินผุ - ขุดตัด	ลบ.ม. ปกติ	28.95	3.34	4.18	32.29	33.13
	- ตัก	ลบ.ม. หลวม	6.50	1.70	2.13	8.20	8.63
4	งานวัสดุคัดเลือก ลูกรังรองพื้นทาง						
	ขุด - ขน	ลบ.ม. หลวม	25.25	6.52	8.15	31.77	33.40
	บดทับ	ลบ.ม. แน่น	41.62	12.96	16.20	54.58	57.82
	ผสม (ผสมกับวัสดุอื่นๆ)	ลบ.ม. แน่น	8.21	1.46	1.83	9.67	10.04
5	งานไหลทางลูกรัง ผสม - บดทับ						
	ผสม (ผสมกับวัสดุอื่นๆ)	ลบ.ม. แน่น	15.46	2.75	3.44	18.21	18.90
	บดทับ	ลบ.ม. แน่น	49.61	20.90	26.13	70.51	75.74

นาย พรธเนศ เขมะพัฒนสมาน

22 กุมภาพันธ์ 2567 15:59:39

คณะกรรมการกำหนดราคากลาง
 (ลงชื่อ).....ประธานกรรมการ
 (ลงชื่อ).....กรรมการ
 (ลงชื่อ).....กรรมการ

โครงการ : ประมวลราคาจ้างก่อสร้างโครงการปรับปรุงสะพาน บริเวณทางเข้าหมู่บ้านประชาชนเวศน์ ๒ ระยะ ๓ ซ้ำมคลองบางตลาด

เลขที่หนังสือ : ประกาศคณะกรรมการราคากลาง ลว. 19 ต.ค. 61

ลำดับ	ลักษณะงาน	หน่วย	หน่วยค่าดำเนินการ บาท/หน่วย	ค่าเสื่อมราคา (บาท)		รวมค่างาน (บาท)	
				ปกติ	ฝนชุก	ปกติ	ฝนชุก
6	งานพื้นทาง (หินคลุก)						
	ผสม (Blend)	ลบ.ม. แน่น	20.37	4.20	5.25	24.57	25.62
	บดทับ	ลบ.ม. แน่น	60.84	25.71	32.14	86.55	92.98
7	งานตัดแต่งชั้นบันได	ลบ.ม. แน่น	6.35	1.66	2.08	8.01	8.43
8	งานขุดรื้อคันทางเดิมแล้วบดทับ						
	ลูกรัง 10 ซม.	ตร.ม.	8.73	2.11	2.64	10.84	11.37
	ผิว AC 5 ซม.	ตร.ม.	9.51	1.75	2.19	11.26	11.70
	หินคลุก 10 ซม.	ตร.ม.	10.65	3.38	4.23	14.03	14.88
9	งานลาดยางไพรม์โค้ด	ตร.ม.	6.53	0.62	0.78	7.15	7.31
10	งานลาดยางแทคโค้ด	ตร.ม.	6.05	0.88	1.10	6.93	7.15
11	งานผิวทางแบบบาง						
	ชั้นเดียว (1/2 ")	ตร.ม.	14.16	2.21	2.76	16.37	16.92
	สองชั้น (1 " + 1/2 ")	ตร.ม.	42.61	6.64	8.30	49.25	50.91
	สองชั้น (3/4 " + 3/8 ")	ตร.ม.	29.09	4.54	5.68	33.63	34.77
	ชั้นเดียว (3/4 ")	ตร.ม.	19.57	3.05	3.81	22.62	23.38
12	งานเคลือบหิน ขจัดฝุ่น (Pre - Coat)						
	ชั้นเดียว (1/2 ")	ลบ.ม. หลวม	1.79	0.49	0.61	2.28	2.40
	สองชั้น (1 " + 1/2 ")	ลบ.ม. หลวม	5.39	1.47	1.84	6.86	7.23
	สองชั้น (3/4 " + 3/8 ")	ลบ.ม. หลวม	3.68	1.00	1.25	4.68	4.93
	ชั้นเดียว (3/4 ")	ลบ.ม. หลวม	2.47	0.68	0.85	3.15	3.32
13	งานผิวทางแอสฟัลท์ติกคอนกรีต						
	ค่าผสมวัสดุแอสฟัลท์ติกคอนกรีต	ตัน	355.66	16.77	20.96	372.43	376.62
	งานปูลาดและบดทับ ผิว AC หนา 5 ซม.บนผิวแทคโค้ด	ตร.ม.	9.35	2.28	2.85	11.63	12.20
	งานปูลาดและบดทับ ผิว AC หนา 5 ซม.บนผิวไพรม์โค้ด	ตร.ม.	12.03	2.82	3.53	14.85	15.56

นาย พรธเนศ เขมะพัฒน์สมาน

22 กุมภาพันธ์ 2567 15:59:39

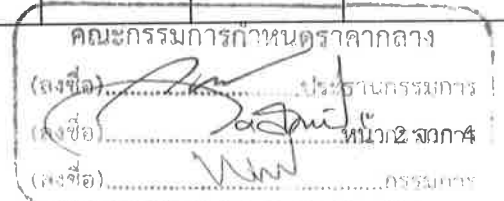

โครงการ : ประเมินราคาจ้างก่อสร้างโครงการปรับปรุงสะพาน บริเวณทางเข้าหมู่บ้านประชาชนเวสน์ ๒ ระยะ ๓ ข้ามคลองบางตลาด

เลขที่หนังสือ : ประกาศคณะกรรมการราคากลาง ลว. 19 ต.ค. 61

ลำดับ	ลักษณะงาน	หน่วย	หน่วยค่าดำเนินการ บาท/หน่วย	ค่าเสื่อมราคา (บาท)		รวมค่างาน (บาท)	
				ปกติ	ฝนชุก	ปกติ	ฝนชุก
	คาบขนส่งอุปกรณ์ 80 ตัน ระยะขนส่ง 100-300 กม. ค่าติดตั้งเครื่องผสม	ครั้ง	250,000.00	0.00	0.00	0.00	0.00
14	งานผิวทางคอนกรีต						
	ค่าติดตั้งเครื่องผสม	ครั้ง	150,000.00	0.00	0.00	0.00	0.00
	ค่าบ่มผิวทางคอนกรีต	ตร.ม.	8.08	1.06	1.33	9.14	9.41
	ค่าหยอดยางรอยต่อคอนกรีต	เมตร	11.93	2.39	2.99	14.32	14.92
	ค่าตัดรอยต่อคอนกรีต และหยอดยาง	เมตร	20.61	2.53	3.16	23.14	23.77
	ค่าปูผิวคอนกรีต	ตร.ม.	10.15	1.92	2.40	12.07	12.55
	ค่าแบบข้างติดตามยาว 2 ข้าง	เมตร	15.26	5.34	6.68	20.60	21.94
	คาบขนส่งคอนกรีต	ลบ.ม./กม.	12.61	1.74	2.18	14.35	14.79
	ค่าผสมคอนกรีต	ลบ.ม.	156.71	35.15	43.94	191.86	200.65
15	งาน Stabilized Layer						
	ค่าผสมวัสดุ ลูกกรัง	ลบ.ม. แนน	32.32	11.03	13.79	43.35	46.11
	ค่าบ่มวัสดุ หินคลุก	ลบ.ม. แนน	40.40	5.29	6.61	45.69	47.01
	ค่าผสมวัสดุ หินคลุก	ลบ.ม. แนน	35.56	11.03	13.79	46.59	49.35
	ค่าบ่มวัสดุ ลูกกรัง	ลบ.ม. แนน	40.40	5.29	6.61	45.69	47.01
16	งาน Pavement In Place Recycling						
	ชุดลึกเฉลี่ย 15 ซม.	ตร.ม.	22.75	5.92	7.40	28.67	30.15
	ชุดลึกเฉลี่ย 30 ซม.	ตร.ม.	45.49	11.83	14.79	57.32	60.28
	ชุดลึกเฉลี่ย 25 ซม.	ตร.ม.	37.91	9.86	12.33	47.77	50.24
	ชุดลึกเฉลี่ย 20 ซม.	ตร.ม.	28.43	7.39	9.24	35.82	37.67
17	งาน Slurry Seal	ตร.ม.	10.10	2.07	2.59	12.17	12.69
18	งาน Fog Spray	ตร.ม.	2.31	0.39	0.49	2.70	2.80
19	งาน Hot Mixed Recycling (บดทับ)						

นาย พรธเนศ เขมะพัฒน์สมาน
22 กุมภาพันธ์ 2567 15:59:39

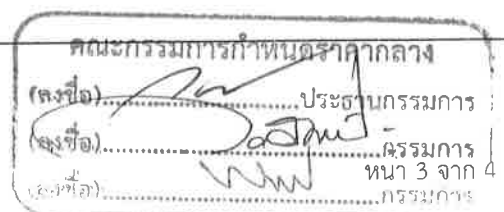

โครงการ : ประกวดราคาจ้างก่อสร้างโครงการปรับปรุงสะพาน บริเวณทางเข้าหมู่บ้านประชาชนเวศน์ ๒ ระยะ ๓ ซ้ำมคลองบางตลาด

เลขที่หนังสือ : ประกาศคณะกรรมการราคากลาง ลว. 19 ต.ค. 61

ลำดับ	ลักษณะงาน	หน่วย	หน่วยค่าดำเนินการ บาท/หน่วย	ค่าเสื่อมราคา (บาท)		รวมค่างาน (บาท)	
				ปกติ	ฝนชุก	ปกติ	ฝนชุก
	ขุดลึก 3 ซม.	ตร.ม.	44.07	5.86	7.33	49.93	51.40
	ขุดลึก 6 ซม.	ตร.ม.	88.36	9.00	11.25	97.36	99.61
	ขุดลึก 5 ซม.	ตร.ม.	72.89	8.11	10.14	81.00	83.03
	ขุดลึก 4 ซม.	ตร.ม.	60.18	7.39	9.24	67.57	69.42
20	งาน Milling						
	ขุดลึก 5 ซม.	ตร.ม.	10.45	1.97	2.46	12.42	12.91
	ขุดลึก 10 ซม.	ตร.ม.	12.19	2.30	2.88	14.49	15.07
21	งานถนนดินซีเมนต์ปรับปรุงคุณภาพด้วยยางธรรมชาติ						
	ค่าเฉลี่ยผสม	ลบ.ม.แน่น	19.69	2.44	3.05	22.13	22.74

คณะกรรมการกำหนดราคากลาง
 (ลงชื่อ).....ประธานกรรมการ
 (ลงชื่อ).....กรรมการ
 (ลงชื่อ).....กรรมการ



บันทึกข้อความ

ส่วนราชการ สำนักช่าง ส่วนควบคุมการก่อสร้าง โทร.๘๑๗

ที่ ๗๖๐ /๒๕๖๗

วันที่ ๑๕ กุมภาพันธ์ ๒๕๖๗

เรื่อง ขอรับความเห็นชอบการจัดทำแบบรูปรายการงานก่อสร้างและรายละเอียดขอบเขตของงาน (Terms of Reference:TOR) โครงการปรับปรุงสะพาน บริเวณทางเข้าหมู่บ้านประชาชนิเวณ ๒ ระยะ ๓ ซ้ำมคลองบางตลาด

เรียน นายกเทศมนตรี ปลัดเทศบาล ผู้อำนวยการสำนักช่าง

ตามคำสั่งเทศบาลนครปากเกร็ด ที่ ๑๗๖/๒๕๖๗ ลงวันที่ ๖ กุมภาพันธ์ ๒๕๖๗ เรื่อง แต่งตั้งคณะกรรมการจัดทำแบบรูปรายการงานก่อสร้างและร่างรายละเอียดขอบเขตของงาน (Terms of Reference:TOR) โครงการปรับปรุงสะพาน บริเวณทางเข้าหมู่บ้านประชาชนิเวณ ๒ ระยะ ๓ ซ้ำมคลองบางตลาด โดยให้ดำเนินการจัดทำแบบรูปรายการงานก่อสร้างและรายละเอียดขอบเขตของงาน (Terms of Reference:TOR) โครงการดังกล่าว ให้มีประสิทธิภาพและเกิดประโยชน์สูงสุดแก่ทางราชการ นั้น

คณะกรรมการได้ดำเนินการจัดทำแบบรูปรายการงานก่อสร้างและรายละเอียดขอบเขตของงาน (Terms of Reference:TOR) โครงการดังกล่าว เรียบร้อยแล้ว จึงขอรับความเห็นชอบดำเนินการจัดทำแบบรูปรายการงานก่อสร้างและรายละเอียดขอบเขตของงานงาน (Terms of Reference:TOR) โครงการดังกล่าว เพื่อใช้ประกอบและเป็นข้อกำหนดในการดำเนินการจัดซื้อจัดจ้างตามระเบียบ ฯ ต่อไป

จึงเรียนมาเพื่อโปรดพิจารณาอนุมัติ

(ลงชื่อ) ประธานกรรมการ

(นายวิศว์ ชัยรุ่งเรือง)

ผู้อำนวยการส่วนควบคุมการก่อสร้าง

(ลงชื่อ)

กรรมการ

(นายวิชรภรณ์ สมศักดิ์)

นักจัดการงานช่างชำนาญการ

(ลงชื่อ)

กรรมการ

(นายพรธเนศ เขมะพัฒนสมาน)

วิศวกรโยธาปฏิบัติการ

เห็นชอบ

(นายวิชัย บรรดาศักดิ์)

นายกเทศมนตรีนครปากเกร็ด

(นายวิศว์ ชัยรุ่งเรือง)

ผู้อำนวยการส่วนควบคุมการก่อสร้าง

กษาราชการแทนผู้อำนวยการสำนักช่าง

(นายสุทร บุญศิริชูโต)
ปลัดเทศบาล

ขอบเขตงาน (TOR : Terms of Reference)

โครงการปรับปรุงสะพาน บริเวณทางเข้าหมู่บ้านประชาชนเวศน์ ๒ ระยะ ๓ ข้ามคลองบางตลาด

๑. ความเป็นมา

สืบเนื่องจากบริเวณคลองบางตลาด เป็นเส้นทางระบายน้ำที่สำคัญของพื้นที่ตำบลบางตลาด เขตเทศบาลนครปากเกร็ด โดยช่วงระยะเวลาฝนตก บริเวณหมู่บ้านประชาชนเวศน์ ๒ ระยะ ๓ และคลองบางตลาด จะไม่สามารถระบายน้ำได้ทัน จนเกิดน้ำท่วมขัง เนื่องจากบริเวณใต้สะพานทางเข้าหมู่บ้านประชาชนเวศน์ ๒ ระยะ ๓ เดิมมีตะกอนสะสมภายในโครงสร้างท่อลอดสี่เหลี่ยม (Box Culvert) เป็นจำนวนมาก ทำให้เกิดขวางทางระบายน้ำ ซึ่งปกติจะมีระดับน้ำในคลองสูงตลอดเวลา ประกอบกับปัจจุบันระดับถนนสามัคคีบริเวณด้านหน้าทางขึ้นสะพานมีระดับสูงขึ้นและไม่สัมพันธ์กับทางขึ้นสะพาน คสล.เดิม ดังนั้น เพื่อป้องกันและบรรเทา ภัยไขความเดือดร้อนให้กับประชาชนและให้เกิดคุณภาพชีวิตที่ดีขึ้น รวมทั้งการเดินทางสัญจรของประชาชนเป็นไปอย่างสะดวกปลอดภัยในชีวิตและทรัพย์สิน พร้อมทั้งให้การระบายน้ำเกิดประสิทธิภาพสูงสุด เทศบาลจึงได้นำมาเข้าแผนพัฒนาเทศบาล ดังนั้น จึงเกิดเป็นโครงการปรับปรุงสะพาน บริเวณทางเข้าหมู่บ้านประชาชนเวศน์ ๒ ระยะ ๓ ข้ามคลองบางตลาด

เทศบาลนครปากเกร็ด ได้รับอนุมัติงบประมาณรายจ่ายประจำปีงบประมาณ พ.ศ.๒๕๖๕ ตามแผนพัฒนาท้องถิ่น (พ.ศ.๒๕๖๑-๒๕๖๕) ฉบับทบทวน พ.ศ.๒๕๖๒ เพิ่มเติม (ฉบับที่ ๖) หน้า ๗ ลำดับที่ ๒.๑ แผนงานอุตสาหกรรมและการโยธา งานก่อสร้าง หมวดค่าที่ดินและสิ่งก่อสร้าง ประเภทค่าก่อสร้าง สิ่งสาธารณูปการ โครงการปรับปรุงปรับปรุงสะพาน บริเวณทางเข้าหมู่บ้านประชาชนเวศน์ ๒ ระยะ ๓ ข้ามคลองบางตลาด โดยมีวงเงินงบประมาณ ๕,๒๐๐,๐๐.๐๐ บาท (ห้าล้านสองแสนบาทถ้วน) เพื่ออำนวยความสะดวกให้ประชาชนบริเวณดังกล่าว

๒. วัตถุประสงค์

- ๒.๑ เพื่ออำนวยความสะดวกในการคมนาคมสำหรับประชาชนภายในเขตพื้นที่รับผิดชอบของเทศบาล
- ๒.๒ เพื่อแก้ไขความเดือดร้อนของประชาชนในการใช้เส้นทางจราจร
- ๒.๓ เพื่อเพิ่มประสิทธิภาพในการระบายน้ำของคลองบางตลาดให้ดีขึ้น
- ๒.๔ เพื่อพัฒนาด้านโครงสร้างพื้นฐานและลดอุบัติเหตุทางถนน
- ๒.๕ เพื่อเพิ่มความมั่นคง แข็งแรงในด้านโครงสร้างสะพานให้ดีขึ้น

๓. คุณสมบัติของผู้ยื่นข้อเสนอ

- ๓.๑ มีความสามารถตามกฎหมาย
- ๓.๒ ไม่เป็นบุคคลล้มละลาย
- ๓.๓ ไม่อยู่ระหว่างเลิกกิจการ
- ๓.๔ ไม่เป็นบุคคลซึ่งอยู่ระหว่างถูกระงับการยื่นข้อเสนอหรือทำสัญญากับหน่วยงานของรัฐไว้ชั่วคราวเนื่องจากเป็นผู้ที่ไม่ผ่านเกณฑ์การประเมินผลการปฏิบัติงานของผู้ประกอบการตามระเบียบที่รัฐมนตรีว่าการกระทรวงการคลังกำหนดตามที่ประกาศเผยแพร่ในระบบเครือข่ายสารสนเทศของกรมบัญชีกลาง
- ๓.๕ ไม่เป็นบุคคลซึ่งถูกระงับชื่อไว้ในบัญชีรายชื่อผู้ทำงานและได้แจ้งเวียนชื่อให้เป็นผู้ทำงานของหน่วยงานของรัฐในระบบเครือข่ายสารสนเทศของกรมบัญชีกลาง ซึ่งรวมถึงนิติบุคคลที่ผู้ทำงานเป็นหุ้นส่วนผู้จัดการ กรรมการผู้จัดการ ผู้บริหาร ผู้มีอำนาจในการดำเนินงานในกิจการของนิติบุคคลนั้นด้วย
- ๓.๖ มีคุณสมบัติและไม่มีลักษณะต้องห้ามตามที่คณะกรรมการนโยบายการจัดซื้อจัดจ้างและการบริหารพัสดุภาครัฐกำหนดในราชกิจจานุเบกษา

๓.๗ เป็นนิติบุคคลผู้มีอาชีพรับจ้างงานที่ประกวดราคาอิเล็กทรอนิกส์ดังกล่าว

๓.๘ ไม่เป็นผู้มีผลประโยชน์ร่วมกันกับผู้ยื่นข้อเสนอรายอื่นที่เข้ายื่นข้อเสนอให้แก่เทศบาลนครปากเกร็ด ณ วันประกาศประกวดราคาอิเล็กทรอนิกส์ หรือไม่เป็นผู้กระทำการอันเป็นการขัดขวางการแข่งขันราคาอย่างเป็นธรรม ในการประกวดราคาอิเล็กทรอนิกส์ครั้งนี้

๓.๙ ไม่เป็นผู้ได้รับเอกสิทธิ์หรือความคุ้มกัน ซึ่งอาจปฏิเสธไม่ยอมขึ้นศาลไทย เว้นแต่รัฐบาลของผู้ยื่นข้อเสนอได้มีคำสั่งให้สละเอกสิทธิ์และความคุ้มกันเช่นนั้น

๓.๑๐ เป็นผู้ประกอบการที่ขึ้นทะเบียนงานก่อสร้างสาขางานก่อสร้างสะพาน ไม่น้อยกว่าชั้น ๕ ประเภทคุณสมบัติทั่วไปและคุณสมบัติเฉพาะไว้กับกรมบัญชีกลาง

โดยกำหนดสัดส่วนของราคางานก่อสร้าง จำนวน ๕,๒๐๐,๐๐๐.-บาท (ห้าล้านสองแสนบาทถ้วน) และสัดส่วน ๑๐๐% ตามราคางานก่อสร้าง

๓.๑๑ ผู้ยื่นข้อเสนอต้องมีผลงานก่อสร้างประเภทเดียวกันกับงานที่ประกวดราคาจ้างก่อสร้าง และต้องเป็นงานของผู้รับจ้างในสัญญาเดี่ยว ๒,๖๐๐,๐๐๐.-บาท (สองล้านหกแสนบาทถ้วน) และเป็นผลงานที่เป็นคู่สัญญาโดยตรงกับหน่วยงานของรัฐ หรือหน่วยงานเอกชนที่เทศบาลนครปากเกร็ดเชื่อถือ

๓.๑๒ กิจการร่วมค้าที่ยื่นข้อเสนอในรูปแบบของ "กิจการร่วมค้า" ต้องมีคุณสมบัติ ดังนี้

กรณีที่ข้อตกลงระหว่างผู้เข้าร่วมค้ากำหนดให้ผู้เข้าร่วมค้ารายใดรายหนึ่งเป็นผู้เข้าร่วมค้าหลัก ข้อตกลงระหว่างผู้เข้าร่วมค้าจะต้องมีการกำหนดสัดส่วนหน้าที่และความรับผิดชอบในปริมาณงาน สิ่งของหรือมูลค่าตามสัญญาของผู้เข้าร่วมค้าหลักมากกว่าผู้เข้าร่วมค้ารายอื่นทุกราย

กรณีที่ข้อตกลงระหว่างผู้เข้าร่วมค้ากำหนดให้ผู้เข้าร่วมค้ารายใดรายหนึ่งเป็นผู้เข้าร่วมค้าหลัก กิจการร่วมค่านั้นต้องใช้ผลงานของผู้เข้าร่วมค้าหลักรายเดียวเป็นผลงานของกิจการร่วมค้าที่ยื่นข้อเสนอ

สำหรับข้อตกลงระหว่างผู้เข้าร่วมค้าที่ไม่ได้กำหนดให้ผู้เข้าร่วมค้ารายใดเป็นผู้เข้าร่วมค้าหลัก ผู้เข้าร่วมค้าทุกรายจะต้องมีคุณสมบัติครบถ้วนตามเงื่อนไขที่กำหนดไว้ในเอกสารเชิญชวน

กรณีที่ข้อตกลงระหว่างผู้เข้าร่วมค้ากำหนดให้มีการมอบหมายผู้เข้าร่วมค้ารายใดรายหนึ่งเป็นผู้ยื่นข้อเสนอ ในนามกิจการร่วมค้า การยื่นข้อเสนอดังกล่าวต้องมีหนังสือมอบอำนาจ

สำหรับข้อตกลงระหว่างผู้เข้าร่วมค้าที่ไม่ได้กำหนดให้ผู้เข้าร่วมค้ารายใดเป็นผู้ยื่นข้อเสนอ ผู้เข้าร่วมค้าทุกรายจะต้องลงลายมือชื่อในหนังสือมอบอำนาจให้ผู้เข้าร่วมค้ารายใดรายหนึ่งเป็นผู้ยื่นข้อเสนอในนามกิจการร่วมค้า

๓.๑๓ ผู้ยื่นข้อเสนอต้องลงทะเบียนในระบบจัดซื้อจัดจ้างภาครัฐด้วยอิเล็กทรอนิกส์ (Electronic Government Procurement : e - GP) ของกรมบัญชีกลาง

๔. รายละเอียดคุณลักษณะเฉพาะของพัสดุที่จะดำเนินการจัดซื้อหรือขอบเขตของงานที่จะดำเนินการจัดจ้าง หรือแบบรูปารายการงานก่อสร้างที่จะดำเนินการจ้างก่อสร้าง (แล้วแต่กรณี) และเอกสารแนบท้ายอื่นๆ

โดยจะดำเนินการปรับปรุงสะพาน บริเวณทางเข้าหมู่บ้านประชาณีเวศน์ ๒ ระยะ ๓ ข้ามคลองบางตลาด (สะพาน ๑) กว้างประมาณ ๑๒.๐๐ ม. ยาวประมาณ ๑๑.๐๐ ม. พื้นที่ประมาณ ๑๓๒.๐๐ ตร.ม. (สะพานที่ ๒) กว้างประมาณ ๑๒.๐๐ ม. ยาวประมาณ ๘.๐๐ ม. พื้นที่ประมาณ ๙๖.๐๐ ตร.ม. พื้นที่รวมประมาณ ๒๒๘.๐๐ ตร.ม. พร้อมตาดคอนกรีตท้องคลอง ตามแบบรูปและรายการของเทศบาล

๕. กำหนดเวลาส่งมอบพัสดุ

ระยะเวลาส่งมอบพัสดุ ๒๗๐ วัน

๖. หลักเกณฑ์ในการพิจารณาคัดเลือกข้อเสนอ

การพิจารณาผลการยื่นข้อเสนอประกวดราคาอิเล็กทรอนิกส์ครั้งนี้ เทศบาลนครปากเกร็ด จะพิจารณาจากตัดสินโดยใช้หลักเกณฑ์ ราคา

๗. วงเงินงบประมาณ/วงเงินที่รับจัดสรร

งบประมาณ จำนวน ๕,๒๐๐,๐๐๐.-บาท (-ห้าล้านสองแสนบาทถ้วน-)

๘. งวดงานและการจ่ายเงิน

คณะกรรมการตรวจรับพัสดุ สามารถตรวจรับพัสดุงวดใดงวดหนึ่งก่อนได้ ทั้งนี้จะต้องตรวจรับพัสดุในงวดที่หนึ่งหรืองวดที่สี่ให้แล้วเสร็จ โดยกำหนดงานแล้วเสร็จ ๒๗๐ วัน แบ่งงวดงานเป็น ๗ งวด ดังนี้

งวดที่ ๑ กำหนดจ่ายเป็นจำนวนเงินร้อยละเจ็ด (๗) ของค่าก่อสร้างทั้งหมด เมื่อผู้รับจ้างได้ปฏิบัติงานก่อสร้างเสาเข็มเจาะขนาด Ø ๐.๓๕ เมตร แล้วเสร็จ (จำนวน ๑๔ ต้น) ของสะพานที่ ๒ ตามแบบรูปและรายการของเทศบาล ให้แล้วเสร็จภายใน ๔๐ วัน นับถัดจากวันที่ลงนามในสัญญา

งวดที่ ๒ กำหนดจ่ายเป็นจำนวนเงินร้อยละสิบเจ็ด (๑๗) ของค่าก่อสร้างทั้งหมด เมื่อผู้รับจ้างได้ปฏิบัติงานเทคอนกรีตคาน คสล. ผนังกำแพงกันดิน คสล. เทคอนกรีตขอบสะพาน คสล. และเทคอนกรีตดาดท้องคลองแล้วเสร็จ ของสะพานที่ ๒ ตามแบบรูปและรายการของเทศบาล ให้แล้วเสร็จภายใน ๘๐ วัน นับถัดจากวันที่ลงนามในสัญญา

งวดที่ ๓ กำหนดจ่ายเป็นจำนวนเงินร้อยละสิบ (๑๐) ของค่าก่อสร้างทั้งหมด เมื่อผู้รับจ้างได้ปฏิบัติงานวางแผ่นพื้นสะพานคอนกรีตอัดแรง เทคอนกรีตพื้นสะพาน คสล. และเทคอนกรีตทางเชื่อมสะพานและถนนของสะพานที่ ๒ ตามแบบรูปและรายการของเทศบาล ให้แล้วเสร็จภายใน ๑๒๐ วัน นับถัดจากวันที่ลงนามในสัญญา

งวดที่ ๔ กำหนดจ่ายเป็นจำนวนเงินร้อยละเจ็ด (๗) ของค่าก่อสร้างทั้งหมด เมื่อผู้รับจ้างได้ปฏิบัติงานก่อสร้างเสาเข็มเจาะขนาด Ø ๐.๓๕ เมตร แล้วเสร็จ (จำนวน ๑๔ ต้น) ของสะพานที่ ๑ ตามแบบรูปและรายการของเทศบาล ให้แล้วเสร็จภายใน ๑๖๐ วัน นับถัดจากวันที่ลงนามในสัญญา

งวดที่ ๕ กำหนดจ่ายเป็นจำนวนเงินร้อยละสิบ (๑๐) ของค่าก่อสร้างทั้งหมด เมื่อผู้รับจ้างได้ปฏิบัติงานเทคอนกรีตคาน คสล. ผนังกำแพงกันดิน คสล. เทคอนกรีตขอบสะพาน คสล. และเทคอนกรีตดาดท้องคลองแล้วเสร็จของสะพานที่ ๑ ตามแบบรูปและรายการของเทศบาล ให้แล้วเสร็จภายใน ๒๐๐ วัน นับถัดจากวันที่ลงนามในสัญญา

งวดที่ ๖ กำหนดจ่ายเป็นจำนวนเงินร้อยละสิบสี่ (๑๔) ของค่าก่อสร้างทั้งหมด เมื่อผู้รับจ้างได้ปฏิบัติงานวางแผ่นพื้นสะพานคอนกรีตอัดแรง เทคอนกรีตพื้นสะพาน คสล. และเทคอนกรีตทางเชื่อมสะพานและถนนของสะพานที่ ๑ ตามแบบรูปและรายการของเทศบาล ให้แล้วเสร็จภายใน ๒๔๐ วัน นับถัดจากวันที่ลงนามในสัญญา

งวดที่ ๗ (งวดสุดท้าย) กำหนดจ่ายเป็นจำนวนเงินร้อยละสิบห้า (๑๕) ของค่าก่อสร้างทั้งหมด เมื่อผู้รับจ้างได้ปฏิบัติงานติดตั้งราวสะพาน แล้วเสร็จทั้งหมด งานก่อสร้างป้อมยาม แล้วเสร็จทั้งหมดและติดตั้งโคมไฟฟ้าอูมิเนียม LED ๓๐ วัตต์ แล้วเสร็จ ทั้งสะพานที่ ๑ และสะพานที่ ๒ ตามแบบรูปและรายการของเทศบาล รวมทั้งปฏิบัติงานอื่นๆ ทั้งหมดให้แล้วเสร็จเรียบร้อยตามสัญญา รวมทั้งทำสถานที่ก่อสร้างให้สะอาดเรียบร้อย

๑.  ประธานฯ ๒.  กรรมการ ๓.  กรรมการ/เลขานุการ

๙. อัตราค่าปรับ

ค่าปรับตามสัญญาจ้างแนบท้ายเอกสารประกวดราคาอิเล็กทรอนิกส์นี้ หรือข้อตกลงจ้างเป็นหนังสือจะกำหนด ดังนี้

๙.๑ กรณีที่ผู้รับจ้างนำงานที่รับจ้างไปจ้างช่วงให้ผู้อื่นทำอีกทอดหนึ่งโดยไม่ได้รับอนุญาตจากเทศบาลนครปากเกร็ด จะกำหนดค่าปรับสำหรับการฝ่าฝืนดังกล่าวเป็นจำนวนร้อยละ ๑๐.๐๐ ของวงเงินของงานจ้างช่วงนั้น

๙.๒ กรณีที่ผู้รับจ้างปฏิบัติผิดสัญญาจ้างก่อสร้าง นอกเหนือจากข้อ ๙.๑ จะกำหนดค่าปรับเป็นรายวันเป็นจำนวนเงินตายตัวในอัตราร้อยละ ๐.๒๕ ของราคางานจ้าง

๑๐. การกำหนดระยะเวลารับประกันความชำรุดบกพร่อง (ถ้ามี)

ผู้ชนะการประกวดราคาอิเล็กทรอนิกส์ซึ่งได้ทำสัญญาจ้าง ตามแบบ ดังระบุในข้อ ๑.๓ หรือข้อตกลงจ้างเป็นหนังสือแล้วแต่กรณี จะต้องรับประกันความชำรุดบกพร่องของงานจ้างที่เกิดขึ้นภายในระยะเวลาไม่น้อยกว่า ๒ ปี นับถัดจากวันที่เทศบาลนครปากเกร็ดได้รับมอบงาน โดยต้องบริหารจัดการซ่อมแซมแก้ไขให้ใช้การได้ดีดังเดิมภายใน ๑๕ วัน นับถัดจากวันที่ได้รับแจ้งความชำรุดบกพร่อง

๑๑. มาตรฐานฝีมือช่าง

ประกาศนียบัตรวิชาชีพชั้นสูง (ปวส.) สาขาช่างก่อสร้าง หรือช่างโยธา หรือช่างสำรวจ

๑๒. สูตรการปรับราคา

ตามประมวลมติคณะรัฐมนตรีกำหนดเงื่อนไข หลักเกณฑ์ ประเภทงานก่อสร้าง สูตรและวิธีการคำนวณที่ใช้กับสัญญาแบบปรับราคาได้ (ค่า K) ในการพิจารณาเพิ่มหรือลดราคาค่างานก่อสร้างให้คำนวณตามสูตร ดังนี้

กำหนดให้	P	=	ราคาค่างานต่อหน่วยหรือราคาค่างานเป็นงวดที่จะต้องจ่ายให้ผู้รับจ้าง
	P ₀	=	ราคาค่างานต่อหน่วยที่ผู้รับจ้างประมูลได้ หรือราคาค่างานเป็นงวดซึ่งระบุไว้ในสัญญาแล้วแต่กรณี
	K	=	ESCALATION FACTOR ที่หักด้วย ๔ % เมื่อต้องเพิ่มค่างานหรือบวกเพิ่ม ๔ % เมื่อต้องเรียกค่างานคืน
ESCALATION FACTOR	K	หาได้จากสูตร ซึ่งแบ่งตามประเภทและลักษณะงานดังนี้	
	K _๑	=	๐.๒๕ + ๐.๑๕ lt/lo + ๐.๑๐ Ct/Co + ๐.๔๐ Mt/Mo + ๐.๑๐ St/So (งานอาคาร)
	K _{๒.๑}	=	๐.๓๐ + ๐.๑๐ lt/lo + ๐.๔๐ Et/Eo + ๐.๒๐ Ft/Fo (งานดิน)
	K _{๓.๑}	=	๐.๓๐ + ๐.๔๐ At/Ao + ๐.๒๐ Et/Eo + ๐.๑๐ Ft/Fo (งานผิวทาง PRIME COAT , TACK COAT , SEAL COAT)
	K _{๓.๓}	=	๐.๓๐ + ๐.๑๐ Mt/Mo + ๐.๔๐ At/Ao + ๐.๑๐ Et/Eo + ๐.๑๐ Ft/Fo (งานผิวถนน Asphaltic Concrete , Penetration Macadam)
	K _{๓.๔}	=	๐.๓๐ + ๐.๑๐ lt/lo + ๐.๓๕ Ct/Co + ๐.๑๐ Mt/Mo + ๐.๑๕ St/So (งานผิวถนนคอนกรีตเสริมเหล็ก)
	K _{๓.๖}	=	๐.๓๐ + ๐.๑๐ lt/lo + ๐.๑๕ Ct/Co + ๐.๒๐ Mt/Mo + ๐.๒๕ St/So (งานโครงสร้างคอนกรีตเสริมเหล็กและงานเชื่อมกันดิ่ง)

เงื่อนไขเพิ่มเติม

ตามกฎกระทรวงกำหนดพัสดุและวิธีการจัดซื้อจัดจ้างพัสดุที่รัฐต้องการส่งเสริมหรือสนับสนุน (ฉบับที่ ๒) พ.ศ. ๒๕๖๓ และหนังสือคณะกรรมการวินิจฉัยปัญหาการจัดซื้อจัดจ้างและการบริหารพัสดุภาครัฐ ด่วนที่สุด ที่ กค ๐๔๐๕.๒/ว ๗๘ ลงวันที่ ๓๑ มกราคม ๒๕๖๕

๑. หากผู้ยื่นข้อเสนอที่เป็นผู้ประกอบการวิสาหกิจขนาดกลางและขนาดย่อมให้แสดงสำเนาใบขึ้นทะเบียนผู้ประกอบการวิสาหกิจขนาดกลางและขนาดย่อม (SMEs)

๒. ผู้ยื่นข้อเสนอจะต้องใช้พัสดุประเภทวัสดุหรือครุภัณฑ์ที่จะใช้ในงานก่อสร้างเป็นพัสดุที่ผลิตภายในประเทศ โดยต้องใช้ไม่น้อยกว่าร้อยละ ๖๐ ของมูลค่าพัสดุที่จะใช้ในงานก่อสร้างทั้งหมดตามสัญญา

๓. ผู้ยื่นข้อเสนอ ที่เป็นผู้ชนะการเสนอราคาต้องจัดทำแผนการใช้พัสดุที่ผลิตภายในประเทศและแผนการใช้เหล็กที่ผลิตภายในประเทศ โดยยื่นให้หน่วยงานของรัฐภายใน ๖๐ วัน นับถัดจากวันลงนามในสัญญา” ทั้งนี้ โดยให้แนบตารางภาคผนวก ๑ และภาคผนวก ๒ ไปด้วย เว้นแต่กรณีที่ระยะเวลาดำเนินการตามสัญญาไม่เกิน ๖๐ วัน

๔. หากผู้ยื่นข้อเสนอไม่สามารถดำเนินการตามแผนการใช้พัสดุที่ผลิตภายในประเทศไทย ให้สามารถเปลี่ยนแปลงแก้ไขแผนได้ และต้องรายงานการเปลี่ยนแปลงแผนต่อหน่วยงานรัฐ แต่ต้องก่อนการส่งมอบงานในแต่ละงวด

๑.  ประธานฯ

๒.  กรรมการ

๓.  กรรมการ/เลขานุการ

ตารางการจัดทำแผนการใช้วัสดุที่ผลิตภายในประเทศ
โครงการปรับปรุงสะพาน บริเวณทางเข้าหมู่บ้านประชานิเวศน์ ๒ ระยะ ๓ ซ้ำมคลองบางตลาด

รายการวัสดุหรือครุภัณฑ์ที่ใช้ในโครงการ
แผนการใช้วัสดุที่ผลิตภายในประเทศ

ลำดับ	รายการ	หน่วย	ปริมาณ	ราคาต่อหน่วย (บาท)	เป็นเงิน (รวม)	วัสดุ ในประเทศ	วัสดุ ต่างประเทศ
๑							
๒							
๓							
๔							
๕							
รวม					xxx	xxx	xxx
อัตรา (ร้อยละ)					๑๐๐	๗๐	๓๐

ลงชื่อ.....(คู่สัญญาฝ่ายผู้รับจ้าง)

()

๑.



..... ประชานฯ

๒.



..... กรรมการ

๓.



..... กรรมการ/เลขานุการ

ตารางการจัดทำแผนการใช้เหล็กที่ผลิตภายในประเทศ

โครงการปรับปรุงสะพาน บริเวณทางเข้าหมู่บ้านประชาชนิเวณ ๒ ระยะ ๓ ซ้ำมคลองบางตลาด

รายการวัสดุหรือครุภัณฑ์ที่ใช้ในโครงการ
แผนการใช้เหล็กที่ผลิตภายในประเทศ
ปริมาณเหล็กทั้งโครงการ xxx (ตัน)

ลำดับ	รายการ	หน่วย	ปริมาณ	เหล็ก ในประเทศ	เหล็ก ต่างประเทศ
๑	เหล็กเส้น	ตัน			
๒	เหล็กข้องอ	ตัน			
๓	เหล็กเส้นกลม	ตัน			
๔					
๖					
รวม			xxx	xxx	xxx
อัตรา (ร้อยละ)			๑๐๐	๙๐	๑๐

ลงชื่อ.....(คู่สัญญาฝ่ายผู้รับจ้าง)

()



บันทึกข้อความ

ส่วนราชการ สำนักช่าง ส่วนควบคุมการก่อสร้าง โทร. ๘๑๗

ที่ ๕๕๗ / ๒๕๖๗

วันที่ ๒ กุมภาพันธ์ ๒๕๖๗

เรื่อง ขออนุมัติแต่งตั้งคณะกรรมการจัดทำแบบรูปารายการงานก่อสร้างและร่างรายละเอียดขอบเขตของงาน (Terms of Reference : TOR) โครงการปรับปรุงสะพาน บริเวณทางเข้าหมู่บ้านประชานีเวศน์ ๒ ระยะ ๓ ซ้ำมคลองบางตลาด

เรียน นายกเทศมนตรี / ปลัดเทศบาล / ผู้อำนวยการสำนักช่าง / ผู้อำนวยการส่วนควบคุมการก่อสร้าง

เรื่องเดิม ตามที่ เทศบาลนครปากเกร็ดได้รับอนุมัติงบประมาณประจำปี พ.ศ. ๒๕๖๕ และกันเงินไม่ก่อกั้นผู้ผูกพัน ประจำปีงบประมาณ พ.ศ. ๒๕๖๕ และขยายเวลาเบิกจ่ายงบประมาณปี พ.ศ. ๒๕๖๖ โครงการปรับปรุงสะพาน บริเวณทางเข้าหมู่บ้านประชานีเวศน์ ๒ ระยะ ๓ ซ้ำมคลองบางตลาด ตำบลบางตลาด อำเภอปากเกร็ด จังหวัดนนทบุรี แผนงานอุตสาหกรรมและการโยธา งานก่อสร้าง ทมวดค่าที่ดินและสิ่งก่อสร้าง ประเภทค่าก่อสร้าง สิ่งสาธารณูปการ เพื่อจ่ายเป็นค่าปรับปรุงสะพาน บริเวณทางเข้าหมู่บ้านประชานีเวศน์ ๒ ระยะ ๓ ซ้ำมคลองบางตลาด (สะพานที่ ๑) กว้างประมาณ ๑๒.๐๐ ม. ยาวประมาณ ๑๑.๐๐ ม. พื้นที่ประมาณ ๑๓๒.๐๐ ตร.ม. (สะพานที่ ๒) กว้างประมาณ ๑๒.๐๐ ม. ยาวประมาณ ๘.๐๐ ม. พื้นที่ประมาณ ๙๖.๐๐ ตร.ม. พื้นที่รวมประมาณ ๒๒๘.๐๐ ตร.ม. พร้อมดาดคอนกรีตท้องคลอง ตามแบบรูปารายการของเทศบาล ตามแผนพัฒนาท้องถิ่น พ.ศ. ๒๕๖๑ - ๒๕๖๕ ฉบับทบทวน พ.ศ. ๒๕๖๒ เพิ่มเติม (ฉบับที่ ๒) หน้า ๗ ลำดับที่ ๒.๑ งบประมาณ ๕,๒๐๐,๐๐๐.-บาท (-ห้าล้านสองแสนบาทถ้วน-) ความละเอียดแจ้งแล้ว นั้น

ข้อเท็จจริง ส่วนควบคุมการก่อสร้าง สำนักช่าง ขอพิจารณาคณะกรรมการจัดทำแบบรูปารายการงานก่อสร้างและร่างรายละเอียดขอบเขตของงาน (Terms of Reference : TOR) โครงการปรับปรุงสะพาน บริเวณทางเข้าหมู่บ้านประชานีเวศน์ ๒ ระยะ ๓ ซ้ำมคลองบางตลาด ตามมาตรฐานกำหนดเฉพาะตำแหน่งและผู้มีความรู้ความสามารถ รายงานดังต่อไปนี้

๑. นายวิศว์ ชัยรุ่งเรือง / ตำแหน่ง ผู้อำนวยการส่วนควบคุมการก่อสร้าง / ประธานกรรมการ
๒. นายวิชรากรณ์ สมศักดิ์ / ตำแหน่ง นักจัดการงานช่างชำนาญการ / กรรมการ
๓. นายพรเนศ เขมะพัฒนสมาน / ตำแหน่ง วิศวกรโยธาปฏิบัติการ / กรรมการ/เลขานุการ

ระเบียบและหนังสือสั่งการ

- พระราชบัญญัติการจัดซื้อจัดจ้างและการบริหารพัสดุภาครัฐ พ.ศ. ๒๕๖๐ ตามมาตรา ๔ "งานก่อสร้าง" และมาตรา ๖๐

- ระเบียบกระทรวงการคลังว่าด้วยการจัดซื้อจัดจ้างและการบริหารพัสดุภาครัฐ พ.ศ. ๒๕๖๐ หมวดที่ ๒ การซื้อหรือจ้าง ส่วนที่ ๒ กระบวนการจัดซื้อจัดจ้าง การจัดทำร่างขอบเขตของงานหรือรายละเอียดคุณลักษณะเฉพาะของพัสดุหรือแบบรูปารายการงานก่อสร้าง ข้อ ๒๑

- ข้อบังคับสภาวิศวกรว่าด้วยหลักเกณฑ์และคุณสมบัติผู้ประกอบวิชาชีพวิศวกรรมควบคุม แต่ละระดับ สาขาวิศวกรรมโยธา พ.ศ. ๒๕๕๑

/- หนังสือ...

สำเนาถูกต้อง

(นางสาวจรรยาพร ขจรพงษ์)
เจ้าพนักงานธุรการชำนาญการ

- หนังสือคณะกรรมการวินิจฉัยปัญหาการจัดซื้อจัดจ้างและการบริหารพัสดุภาครัฐ กรมบัญชีกลาง
ด่วนที่สุด ที่ กค (กวจ) ๐๔๐๕.๔/ว ๑๕๙ ลงวันที่ ๒๐ มีนาคม ๒๕๖๖

ข้อพิจารณาและข้อเสนอแนะ ส่วนควบคุมการก่อสร้าง สำนักช่าง จึงขอพิจารณาอนุมัติแต่งตั้ง
คณะกรรมการจัดทำแบบรูปรายการงานก่อสร้างและร่างรายละเอียดขอบเขตของงาน (Terms of Reference : TOR)
โครงการปรับปรุงสะพาน บริเวณทางเข้าหมู่บ้านประชาชนเวศน์ ๒ ระยะ ๓ ซ้ำมคลองบางตลาด โดยมีระยะเวลา
ดำเนินการ ๖๐ วันทำการ นับถัดจากวันที่มีคำสั่งแต่งตั้ง

โดยคณะกรรมการที่ได้รับการแต่งตั้งมีหน้าที่จัดทำแบบรูปรายการงานก่อสร้างและจัดทำร่าง
รายละเอียดขอบเขตของงาน (Terms of Reference : TOR) โครงการปรับปรุงสะพาน บริเวณทางเข้าหมู่บ้าน
ประชาชนเวศน์ ๒ ระยะ ๓ ซ้ำมคลองบางตลาด เป็นไปตามพระราชบัญญัติ ระเบียบ และข้อกฎหมาย ทั้งนี้
หากเห็นชอบโปรดลงนามในคำสั่งที่เสนอมาร่วมนี้

จึงเรียนเพื่อโปรดทราบและพิจารณา

(นางสาววรวรรณ ขจรพงษ์)
เจ้าพนักงานธุรการชำนาญงาน

(นายสอสม สายสังข์)
อธิบดีฝ่ายออกแบบ

(นายวิสุต์ สุขรุ่งเรือง)
ผู้อำนวยการส่วนควบคุมการก่อสร้าง

อนุมัติ

(นายนพกร หวังพราย)
ผู้อำนวยการสำนักช่าง

(นายวิชัย บรรตาศักดิ์)
นายกเทศมนตรีนครปากเกร็ด

(นายสุทร บุญศิริชูโต)
ปลัดเทศบาล

สำเนาผูกห้อง

(นางสาววรวรรณ ขจรพงษ์)
เจ้าพนักงานธุรการชำนาญงาน



คำสั่งเทศบาลนครปากเกร็ด

ที่ ๑๗๖ / ๒๕๖๗

เรื่อง แต่งตั้งคณะกรรมการจัดทำแบบรูปายการงานก่อสร้างและร่างรายละเอียดขอบเขตของงาน

(Terms of Reference : TOR)

โครงการปรับปรุงสะพาน บริเวณทางเข้าหมู่บ้านประชานิเวศน์ ๒ ระยะ ๓ ซ้ำมคลองบางตลาด

ตามที่ เทศบาลนครปากเกร็ดได้รับอนุมัติงบประมาณประจำปี พ.ศ. ๒๕๖๕ และกันเงินไม่ก่อกั้นผู้กพัน ประจำปีงบประมาณ พ.ศ. ๒๕๖๕ และขยายเวลาเบิกจ่ายประจำปีงบประมาณ พ.ศ. ๒๕๖๖ โครงการปรับปรุงสะพาน บริเวณทางเข้าหมู่บ้านประชานิเวศน์ ๒ ระยะ ๓ ซ้ำมคลองบางตลาด ตำบลบางตลาด อำเภอปากเกร็ด จังหวัดนนทบุรี แผนงานอุตสาหกรรมและการโยธา งานก่อสร้าง หมวดค่าที่ดินและสิ่งก่อสร้าง ประเภทค่าก่อสร้างสิ่งสาธารณูปการ เพื่อจ่ายเป็นค่าปรับปรุงสะพาน บริเวณทางเข้าหมู่บ้านประชานิเวศน์ ๒ ระยะ ๓ ซ้ำมคลองบางตลาด (สะพานที่ ๑) กว้างประมาณ ๑๒.๐๐ ม. ยาวประมาณ ๑๑.๐๐ ม. พื้นที่ประมาณ ๑๓๒.๐๐ ตร.ม. (สะพานที่ ๒) กว้างประมาณ ๑๒.๐๐ ม. ยาวประมาณ ๘.๐๐ ม. พื้นที่ประมาณ ๙๖.๐๐ ตร.ม. พื้นที่รวมประมาณ ๒๒๘.๐๐ ตร.ม.พร้อมตาดคอนกรีตท้องคลอง ตามแบบรูปและรายการของเทศบาล ตามแผนพัฒนาท้องถิ่น พ.ศ. ๒๕๖๑ - ๒๕๖๕ ฉบับทบทวน พ.ศ. ๒๕๖๒ เพิ่มเติม (ฉบับที่ ๒) หน้า ๗ ลำดับที่ ๒.๑๖๖ ประมาณ ๕,๒๐๐,๐๐๐.-บาท (-ห้าล้านสองแสนบาทถ้วน-) นั้น

ดังนั้น เพื่อให้การจัดทำแบบรูปายการงานก่อสร้างและการจัดทำร่างรายละเอียดขอบเขตของงาน (Terms of Reference : TOR) โครงการปรับปรุงสะพาน บริเวณทางเข้าหมู่บ้านประชานิเวศน์ ๒ ระยะ ๓ ซ้ำมคลองบางตลาด เป็นไปด้วยความเรียบร้อย ถูกต้องตามหลักวิชาชีพ กฎหมาย กฎ ระเบียบตลอดจนข้อบังคับหรือการกระทำอื่นใดที่เกี่ยวข้อง อาศัยอำนาจตามความในระเบียบกระทรวงการคลังว่าด้วยการจัดซื้อจัดจ้างและการบริหารพัสดุภาครัฐ พ.ศ. ๒๕๖๐ ข้อ ๒๑ จึงขอแต่งตั้งตามรายชื่อต่อไปนี้เป็นคณะกรรมการจัดทำแบบรูปายการงานก่อสร้างและร่างรายละเอียดขอบเขตของงาน (Terms of Reference : TOR) โครงการปรับปรุงสะพาน บริเวณทางเข้าหมู่บ้านประชานิเวศน์ ๒ ระยะ ๓ ซ้ำมคลองบางตลาด ดังนี้

๑. นายวิศว์ ชัยรุ่งเรือง ตำแหน่ง ผู้อำนวยการส่วนควบคุมการก่อสร้าง ประธานกรรมการ
๒. นายวิษรากรณ์ สมศักดิ์ ตำแหน่ง นักจัดการงานช่างชำนาญการ กรรมการ
๓. นายพรธเนศ เขมะพัฒนสมาน ตำแหน่ง วิศวกรโยธาปฏิบัติการ กรรมการ/เลขานุการ

อำนาจหน้าที่

๑. รับผิดชอบจัดทำแบบรูปายการงานก่อสร้างและจัดทำร่างขอบเขตของงานหรือรายละเอียดคุณลักษณะเฉพาะของพัสดุที่จะจ้างรวมทั้งกำหนดหลักเกณฑ์การพิจารณาคัดเลือกข้อเสนอของโครงการปรับปรุงสะพาน บริเวณทางเข้าหมู่บ้านประชานิเวศน์ ๒ ระยะ ๓ ซ้ำมคลองบางตลาด ให้สอดคล้องกับระเบียบข้อกฎหมายที่เกี่ยวข้อง

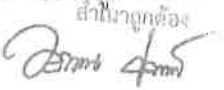
สั่งให้ไปถูกต้อง

นายพรธเนศ เขมะพัฒนสมาน (กรรมการ) / เลขานุการ

/๒. แก้วไข...

๒. แก้ไข หรือปรับปรุงแบบรูปรายการงานก่อสร้างและรายละเอียดคุณลักษณะเฉพาะโครงการปรับปรุงสะพาน บริเวณทางเข้าหมู่บ้านประชาชนเวศน์ ๒ ระยะ ๓ ซ้ำมคลองบางตลาด ให้ได้มาตรฐาน ถูกต้อง และสอดคล้องกับระเบียบ และข้อกำหนดที่เกี่ยวข้อง

๓. กำหนดผู้ที่เกี่ยวข้องในการจัดทำแบบรูปรายการงานก่อสร้างและรายละเอียดคุณลักษณะเฉพาะโครงการปรับปรุงสะพาน บริเวณทางเข้าหมู่บ้านประชาชนเวศน์ ๒ ระยะ ๓ ซ้ำมคลองบางตลาด ตามความรู้ความสามารถเฉพาะทางและตามระเบียบ ข้อกำหนดที่เกี่ยวข้องทั้งหมด

๔. รายงานผลการปฏิบัติงานการดำเนินการจัดทำแบบรูปรายการงานก่อสร้างและพิจารณารายละเอียดคุณลักษณะเฉพาะของโครงการปรับปรุงสะพาน บริเวณทางเข้าหมู่บ้านประชาชนเวศน์ ๒ ระยะ ๓ ซ้ำมคลองบางตลาด พร้อมทั้งรายงานข้อเท็จจริงปัญหาและอุปสรรคให้ผู้บังคับบัญชารับทราบ

ทั้งนี้ โดยมีระยะเวลาดำเนินการ ๖๐ วันทำการ นับถัดจากวันที่มีคำสั่งแต่งตั้ง

สั่ง ณ วันที่ ๖ กุมภาพันธ์ ๒๕๖๗

(นายวิชัย บรรดาศักดิ์)

นายกเทศมนตรีนครปากเกร็ด

สำนักงานเขต

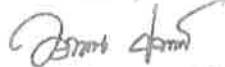

(นางสาววราภรณ์ ชงรทงป)

เจ้าพนักงานธุรการชำนาญงาน

แบบสรุปประมาณการงานก่อสร้าง

ชื่อโครงการ ปรับปรุงสะพาน บริเวณทางเข้าหมู่บ้านประชาณีเวศน์ 2 ระยะ 3 ซ้ำมคลองบางตลาด

สถานที่ก่อสร้าง บริเวณทางเข้าหมู่บ้านประชาณีเวศน์ 2 ระยะ 3 ซ้ำมคลองบางตลาด

สำนักช่าง เทศบาลนครปากเกร็ด

แบบเลขที่ กส. 15/2565

ประมาณการเมื่อวันที่ 7 มีนาคม 2566

ลำดับที่	รายการ	ค่าก่อสร้าง (บาท)	หมายเหตุ
1	ค่าปรับปรุงสะพาน บริเวณทางเข้าหมู่บ้านประชาณีเวศน์ 2 ระยะ 3 ซ้ำมคลองบางตลาด	4,088,224.05	
2	ค่าใช้จ่ายพิเศษตามข้อกำหนด ฯ	1,194,774.84	
สรุป	รวมค่างานก่อสร้างทั้งโครงการ	5,282,998.89	
	ปรับเป็นงบประมาณ	5,200,000.00	
ตัวอักษร (-ห้าล้านสองแสนบาทถ้วน-)			

ประมาณการโดย  ผู้ช่วยวิศวกรโยธา
(นางสาวนุชชฎา เสาศสมภพ)

ตรวจ  หัวหน้างานประมาณราคา
(นายอนันตชัย พิกสังข์)

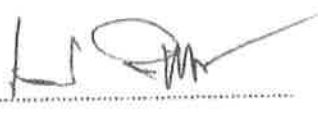
ตรวจ  หัวหน้าฝ่ายวิศวกรรมโยธา
(นายเจน จำลองราช)

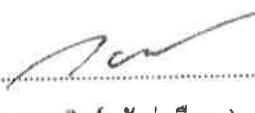
ตรวจ  ผู้อำนวยการส่วนควบคุมการก่อสร้าง
(นายวิศว์ ชัยรุ่งเรือง)

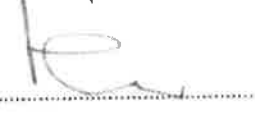
เห็นชอบ  ผู้อำนวยการสำนักช่าง
(นายนพกร หวังพราย)

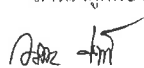
สำเนาถูกต้อง

(นางสาววรรรณ ชงรพงษ์)
เจ้าหน้าที่งานธุรการชำนาญการ

แบบสรุปประมาณการงานก่อสร้างสะพานและท่อเหลี่ยม

ชื่อโครงการ ปรับปรุงสะพาน บริเวณทางเข้าหมู่บ้านประชาชนเวศน์ 2 ระยะ 3 ข้ามคลองบางตลาด

สถานที่ก่อสร้าง บริเวณทางเข้าหมู่บ้านประชาชนเวศน์ 2 ระยะ 3 ข้ามคลองบางตลาด

แบบเลขที่ กส. 15/2565

สำนักช่าง เทศบาลนครปากเกร็ด

ประมาณการโดย นางสาวนัชชา เสกสมภพ

เมื่อวันที่ 7 มีนาคม 2566

ลำดับที่	รายการ	หน่วย	ปริมาณ	ราคาต่อหน่วย	ราคาทุน	Factor F	ราคาต่อหน่วย x Factor F	ประมาณการ	หมายเหตุ
1	งานรื้อโครงสร้างถนนเดิม								
1.1	งานรื้อผิวจราจร คสล.เดิม	ตร.ม.	228.00	74.97	17,092.82	1.2782	95.82	21,848.04	
1.2	งานรื้อท่อเหลี่ยมเดิม	งาน	1.00	86,180.00	86,180.00	1.2782	110,155.28	110,155.28	
2	งานเสาเข็มสะพาน								
2.1	งานเสาเข็มสะพาน	งาน	1.00	655,350.00	655,350.00	1.2782	837,668.37	837,668.37	
3	งานโครงสร้าง								
3.1	งานโครงสร้างสะพาน	งาน	1.00	1,675,190.00	1,675,190.00	1.2782	2,141,227.86	2,141,227.86	
4	งานพื้นลาดและผนังคอกบรีดท้องคลอง								
4.1	งานพื้นลาดและผนังคอกบรีด	งาน	1.00	140,040.00	140,040.00	1.2782	178,999.13	178,999.13	
5	งานป้ายและราวสะพาน								
5.1	งานป้ายและราวสะพาน	งาน	1.00	349,700.00	349,700.00	1.2782	446,986.54	446,986.54	
6	งานอื่นๆ								
6.1	โคมไฟพาทูมิเนียม LED 30 วัตต์ พร้อมเสาอูมิเนียม ๓" 3"	ต้น	4.00	65,000.00	260,000.00	1.2782	83,083.00	332,332.00	
6.2	ไฟเส้น LED ซอนใต้พื้นทางเท้า พร้อมอุปกรณ์ครบชุด	ชุด	2.00	1,745.00	3,490.00	1.2782	2,230.46	4,460.92	
6.3	งานทาสีตีเส้นจราจร	ตร.ม.	2.00	290.00	580.00	1.2782	370.68	741.36	
6.4	งานป้ายเหล็กประชาสัมพันธ์โครงการ	ป้าย	2.00	5,400.00	10,800.00	1.2782	6,902.28	13,804.56	

นางสาวนัชชา เสกสมภพ

นางสาวนัชชา เสกสมภพ
ผู้ควบคุมงาน

(นางสาวนัชชา เสกสมภพ)
ผู้ควบคุมงาน

แบบสรุปประมาณการงานก่อสร้างสะพานและท่อเหลี่ยม

ชื่อโครงการ ปรับปรุงสะพาน บริเวณทางเข้าหมู่บ้านประชาชนิเวณ 2 ระยะ 3 ข้ามคลองบางตลาด

แบบเลขที่ กส. 15/2565

สถานที่ก่อสร้าง บริเวณทางเข้าหมู่บ้านประชาชนิเวณ 2 ระยะ 3 ข้ามคลองบางตลาด

สำนักช่าง เทศบาลนครปากเกร็ด

เมื่อวันที่ 7 มีนาคม 2566

ประมาณการโดย นางสาวนิษฐา เสาสมภพ

ลำดับที่	รายการ	หน่วย	ปริมาณ	ราคาต่อหน่วย	ราคาทุน	Factor F	ราคาต่อหน่วย x Factor F	ประมาณการ	หมายเหตุ
	หมายเหตุ : ราคาน้ำมันเชื้อเพลิงดีเซล 33.94 บาท/ลิตร								
รวมค่างานก่อสร้างทั้งโครงการ								4,088,224.05	

ผลรวมค่างานต้นทุนงานก่อสร้างสะพานและท่อเหลี่ยม

ผลรวมค่าใช้จ่ายพิเศษตามข้อกำหนดและค่าใช้จ่ายอื่นๆ

ค่า Factor F งานก่อสร้างสะพานและท่อเหลี่ยม

=	3,198,422.82
=	1,194,774.84
=	1.2782



(นางสาวนิษฐา เสาสมภพ)
ผู้ช่วยวิศวกรโยธา

สำเนาถูกต้อง

 (นางสาววรรณิษฐา ขจรพงษ์)
 หัวหน้างานประมาณการช่างโยธา

**แบบแสดงการคำนวณและเหตุผลความจำเป็น
สำหรับค่าใช้จ่ายพิเศษตามข้อกำหนดฯ**

ชื่อโครงการ ปรับปรุงสะพาน บริเวณทางเข้าหมู่บ้านประชาณีเวศน์ 2 ระยะ 3 ข้ามคลองบางตลาด

สถานที่ก่อสร้าง บริเวณทางเข้าหมู่บ้านประชาณีเวศน์ 2 ระยะ 3 ข้ามคลองบางตลาด

สำนักช่าง เทศบาลนครปากเกร็ด

แบบเลขที่ กส. 15/2565

ประมาณการโดย นางสาวนิษฐา เสาสมภพ

เมื่อวันที่ 7 มีนาคม 2566

1. เหตุผลและความจำเป็นที่ต้องมีค่าใช้จ่ายพิเศษตามข้อกำหนดฯ รายการนี้

- ต้องทำระบบป้องกันดินพัง เนื่องจากระดับการก่อสร้างอยู่ลึก เพื่อป้องกันการเกิดอันตรายต่อโครงสร้างข้างเคียง, บุคคลและเครื่องจักรที่ใช้งาน
- ใช้เครื่องสูบน้ำเพื่อระบายน้ำ ไม่ให้เกิดการท่วมขัง และทำงานได้สะดวก

2. รายละเอียดการคำนวณ

ที่	รายการ	จำนวน	หมายเหตุ
1	งานก่อสร้างแนวป้องกันน้ำ ค่าเช่า STEEL SHEET PILE จำนวนทั้งหมด = 57.00 ตัน (รถบรรทุกติดปั้นจั่น รถ 10 ล้อ 6 เทียว บรรทุกได้ 25 ตัน) - ค่าขนส่งไป-กลับรวม 6 เทียว @ 7,000 บาท - ค่ายก ขึ้น-ลง 100 บาท/ตัน - ค่าเช่า 35 บาท/ตัน/วัน (4 เดือน) - ค่าตอก 150 บาท/ม. @ 950 ม. - ค่าถอน 100 บาท/ม. @ 950 ม. - ค่าทำความสะอาด 300 บาท/ตัน	42,000.00 5,700.00 239,400.00 142,500.00 95,000.00 17,100.00	
2	งานสูบน้ำและระบายน้ำชั่วคราวระหว่างการก่อสร้าง	574,912.00	
รวมค่าใช้จ่าย		1,116,612.00	
ค่าใช้จ่ายรวมภาษีมูลค่าเพิ่ม 7 %		1,194,774.84	

(นางสาวนิษฐา เสาสมภพ)
ผู้ช่วยวิศวกรโยธา

สำเนาถูกต้อง

(นายสุวิทย์ วัฒนศิริ)
เจ้าพนักงานธุรการชำนาญงาน

ชื่อโครงการ ปรับปรุงสะพาน บริเวณทางเข้าหมู่บ้านประชาชนเวศน์ 2 ระยะ 3 ซ้ำมคลองบางตลาด

สถานที่ก่อสร้าง บริเวณทางเข้าหมู่บ้านประชาชนเวศน์ 2 ระยะ 3 ซ้ำมคลองบางตลาด

สำนักช่าง เทศบาลนครปากเกร็ด

แบบเลขที่ กส. 15/2565

ประมาณการโดย นางสาวชนิษฐา เสาศมภพ

เมื่อวันที่ 7 มีนาคม 2566

ลำดับที่	รายการ	จำนวน	หน่วย	ค่าใช้จ่ายรวม (ค่าก่อสร้าง)	หมายเหตุ
1	ค่าใช้จ่ายพิเศษในการก่อสร้าง				
1.1	- งานก่อสร้างแนวป้องกันน้ำ	1	งาน	541,700.00	
1.2	- ค่าสูบลและระบายน้ำชั่วคราวระหว่างการก่อสร้าง	1	งาน	574,912.00	
รวมค่าใช้จ่ายพิเศษตามข้อกำหนดทุกรายการ				1,116,612.00	



(นางสาวชนิษฐา เสาศมภพ)
ผู้ช่วยวิศวกรโยธา

สำเนาถูกต้อง

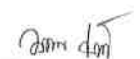

(นางวรรณพร ชัยพงษ์)
นางงานธุรการชำนาญการ

รายละเอียดโครงการปรับปรุงสะพาน บริเวณทางเข้าหมู่บ้านประจักษ์วิเขต 2 ระยะ 3 ชำนาญกองบางตลาด
 (สะพานที่ 1) กว้างประมาณ 12.00 ม. ยาวประมาณ 11.00 ม. พื้นที่ประมาณ 132.00 ตร.ม.
 (สะพานที่ 2) กว้างประมาณ 12.00 ม. ยาวประมาณ 8.00 ม. พื้นที่ประมาณ 96.00 ตร.ม. พื้นที่รวมประมาณ 228.00 ตร.ม. หรือขนาดคอนกรีตทั้งหมดของ

	ปริมาณ	ค่าของ	ค่าแรง	
1 งานรื้อโครงสร้างถนนเดิม				
1.1 งานรื้อผิวจราจรเดิม / 1 ตร.ม.	228.00			228.00 ตร.ม.
คิดจากความหนาของผิวทางคอนกรีต	0.15x1x1			0.15 เมตร
ปริมาตรวัสดุที่รื้อออก	0.15x1x1			0.15 ลบ.ม / ตร.ม
ส่วนขยาย	0.15 x 1.70			0.26 ลบ.ม / ตร.ม
ค่าหุบกอนกรีตเดิม = 400 บาท/ลบ.ม	คิดเป็น	0.15 x 400		60.00 บาท / ตร.ม
ค่าดำเนินการ + ค่าเสื่อมต้นและตัด (หินผุ)	41.71 บาท/ลบ.ม	41.71 x 0.26		10.64 บาท / ตร.ม
ขบทิ้งประมาณ 3.00 กม ด้วยรถ 10 ล้อ	16.99 บาท/ลบ.ม	16.99 x 0.26		4.33 บาท / ตร.ม
	รวม			74.97 บาท / ตร.ม
ค่างานคืนทุน				74.97 บาท / ตร.ม.
1.2 งานรื้อท่อเหลี่ยมเดิม (REMOVAL OF EXISTING BOX CULVERTS) (สะพานที่ 1) , (สะพานที่ 2)				1.00 งาน
คิดจากปริมาตรคอนกรีตของท่อเหลี่ยมที่ต้องทุบทิ้ง	(12x11x0.2x2) + (12x2.5x0.25x4) + (12x8x0.2x2) + (12x2.5x0.25x3)	143.70		143.70 ลบ.ม
ค่าหุบกอนกรีต	ลบ.ม @ 500 บาท	143.70 x 500		71,850.00 บาท
ส่วนขยาย = 1.70	143.7 ลบ.ม x 1.70			244.29 ลบ.ม
ค่าดำเนินการ + ค่าเสื่อมต้นและตัด (หินผุ)	41.71 บาท/ลบ.ม			
ขบทิ้งประมาณ 3.00 กม ด้วยรถ 10 ล้อ	16.99 บาท/ลบ.ม			
รวมค่าขบทิ้ง	41.71+16.99			58.70 บาท/ลบ.ม
ค่าขบคอนกรีตที่ทุบแล้วไปทิ้ง	244.29+58.70			14,339.82 บาท
ค่าหุบกอนกรีต , ค่าขบคอนกรีตที่ทุบแล้วไปทิ้ง				86,189.82 บาท
ค่างานคืนทุน				86,180.00 บาท
2 งานเสาเข็มสะพาน				1.00 งาน
2.1 งานเสาเข็มสะพาน				
- เสาเข็มเจาะขนาด ๑ 0.35x18.00 ม	(7x2) x 2 =	28.00	21,620.00	605,360.00 บาท
(เสริมหัวเข็ม 4 DB 25 มม ยาว 10.00 ม)				
- งานสกัดหัวเสาเข็ม		28.00		350.00 = 9,800.00 บาท
- เสาเข็มเหล็กเหลี่ยมขนาด ๑ 6" x 3.00 ม/ต้น	63 + 36 =	99.00	310.00	96.00 = 40,194.00 บาท
	รวม			655,354.00 บาท
ค่างานคืนทุน				655,350.00 บาท
3 งานโครงสร้างสะพาน				1.00 งาน
3.1 งานโครงสร้างสะพาน				
- คอนกรีตโครงสร้าง 320 ksc (cube)	20 16+5 10+8 40+6 40+3 43+6.86+23+11+20+0.38 =	104.73	2,529.80	306.00 = 296,993.33 บาท
- เหล็ก RB 6 มม.	360 50x1.10x0.222 =	88.03	28.73	= 2,529.22 บาท
- เหล็ก RB 9 มม.	3570.27x1.10x0.499 =	1,959.72	27.88	= 54,636.98 บาท
- เหล็ก DB 12 มม.	3978.50x1.10x0.888 =	3,886.20	26.68	= 103,683.78 บาท
เหล็ก DB 16 มม	1729.20x1.10x1.58 =	3,005.35	26.48	= 79,581.66 บาท
เหล็ก DB 20 มม	529.60x1.10x2.47 =	1,438.92	26.08	= 37,527.12 บาท
ลวดผูกเหล็กเบอร์ 18	นบ. เหล็กเสริมทั้งหมด x 25 / 1,000 =	259.46	30.92	= 8,022.37 บาท
แบบหล่อทั่วไป		417.81	333.74	= 139,439.91 บาท
แผ่นพื้นสำเร็จรูป PLANK กว้าง 0.99 เมตร ยาว 11.00 เมตร (ตัวกลาง)		10.00	37,400.00	= 374,000.00 บาท
แผ่นพื้นสำเร็จรูป PLANK กว้าง 0.99 เมตร ยาว 11.00 เมตร (ตัวริม)		2.00	38,900.00	= 77,800.00 บาท
แผ่นพื้นสำเร็จรูป PLANK กว้าง 0.99 เมตร ยาว 8.00 เมตร (ตัวกลาง)		10.00	18,200.00	= 182,000.00 บาท
แผ่นพื้นสำเร็จรูป PLANK กว้าง 0.99 เมตร ยาว 8.00 เมตร (ตัวริม)		2.00	19,000.00	= 38,000.00 บาท
ค่าแรงติดตั้งแผ่นพื้นสำเร็จรูป PLANK (คิด 20% ของค่าวัสดุ)		1.00		134,360.00 = 134,360.00 บาท
- ยางรองสะพานขนาดกว้าง 15 ซม. หน้า 1 ซม.		48.00	150.00	= 7,200.00 บาท
- กระดาษขานอ้อยชุบน้ำมันดินกว้าง 0.35 เมตร		24.00	85.00	= 2,040.00 บาท
- กระดาษขานอ้อยชุบน้ำมันดินกว้าง 0.50 เมตร		24.00	105.00	= 2,520.00 บาท
ความยาวแนวท่อคานจรอยต่อ	12x2x4= 96.00 เมตร	96 x 0.02 x 0.04 x 1000		= 76.80 26.14 บาท
ท่อ PVC ขนาด 2 นิ้ว ชั้น 8.5	28.50 เมตร	28.50 / 4		= 7.13 159.47 160.00 = 2,276.22 บาท
ค่าบ่มคอนกรีต		(132+63)+(96+36)		327.00 9.68 = 3,165.96 บาท
ทรายหยาบ หน้า 0.10 ม		13.82	506.67	99.00 = 8,372.78 บาท
ก้อนอิฐมอดูครึ่งแผ่น		10.79	284.00	78.00 = 3,905.26 บาท

(นางสาวชนิษฐา เสาศมภาพ)
 ผู้ช่วยวิศวกรโยธา

(นางสาววรรณา นนทพันธ์)
 วิศวกรโยธา

รวมเขียนโครงการปรับปรุงสะพานบริเวณทางเชื่อมหมู่บ้านปรองพรางโซน 2 ระยะ ๖. ซ้ำมกคองบางพาด
 (สะพานที่ 1) กว้างประมาณ 12.00 ม. ยาวประมาณ 11.00 ม. พื้นี่ประมาณ 132.00 ตร.ม.
 (สะพานที่ 2) กว้างประมาณ 12.00 ม. ยาวประมาณ 8.00 ม. พื้นี่ประมาณ 96.00 ตร.ม. พื้นี่รวมประมาณ 228.00 ตร.ม. พร้อมทวดคอนกรีตช่องคอง

		ปริมาณ	ค่าของ	ค่าแรงงาน		
พื้นคอนกรีตพิมพ์ลาย หน้า 0.05 ม	=	137.20	650.00	195.00	=	115,934.00 บาท
	รวม				=	1,675,995.54 บาท
ค่างานต้นทุน					=	1,675,190.00 บาท / งาน
4 งานพื้นคาคและผนังคอนกรีตช่องคอง						
4.1 งานพื้นคาคและผนังคอนกรีต	=	1.00			=	1.00 งาน
ขุดดิน	$((12 \times 11) + (12 \times 8)) \times 1.00$	=	228.00	22.41	=	5,109.48 บาท
คอนกรีต 320 ksc (cube)	$(12 \times 11) \times 0.10 + (12 \times 8) \times 0.10$	=	22.80	2,529.80	=	64,656.24 บาท
เหล็ก RB 9 มม.	$1,776 \times 1.10 \times 0.499$	=	1,001.19	27.88	=	27,913.28 บาท
ลวดผูกเหล็กเบอร์ 18	นน เหล็กเสริมทั้งหมด $\times 25 / 1,000$	=	25.03	30.92	=	773.92 บาท
แบบหล่อทั่วไป		=	8.60	333.74	=	2,870.16 บาท
ท่อ PVC ขนาด 1 1/2 นิ้ว ชั้น 8.5	41.80 เมตร $41.80 / 4$	=	10.45	101.14	=	2,310.91 บาท
ค่าบ่มคอนกรีต	$(12.00 \times 11.00) + (12.00 \times 8.00)$	=	228.00	9.68	=	2,207.04 บาท
แผ่นโพลีเอทิลีน	$(12.00 \times 11.00) + (12.00 \times 8.00)$	=	228.00	150.00	=	34,200.00 บาท
	รวม	=			=	140,041.04 บาท
ค่างานต้นทุน					=	140,040.00 บาท/งาน
5 งานป้ายและราวสะพาน						
5.1 งานป้ายและราวสะพาน					=	1.00 งาน
คอนกรีตโครงสร้าง 320 ksc (cube)	$0.26 + 0.30 + 0.14 + 0.24$	=	0.94	2,529.80	=	2,735.33 บาท
เหล็ก RB 6 มม	$41.83 \times 1.10 \times 0.222$	=	10.22	28.73	=	293.50 บาท
เหล็ก RB 9 มม	$26.20 \times 1.10 \times 0.499$	=	14.38	27.88	=	400.95 บาท
เหล็ก DB 12 มม	$57.60 \times 1.10 \times 0.888$	=	56.26	26.68	=	1,501.11 บาท
ลวดผูกเหล็กเบอร์ 18	นน เหล็กเสริมทั้งหมด $\times 25 / 1,000$	=	2.02	30.92	=	62.51 บาท
แบบหล่อทั่วไป		=	13.77	333.74	=	4,595.60 บาท
ผนังก่ออิฐฉาบปูน	$((0.95 \times 3.7) - (0.65 \times 0.1 \times 4)) \times 1$	=	6.51	284.00	=	2,356.62 บาท
ฉาบปูนเรียบสองด้าน	6.51×2	=	13.02	75.00	=	2,044.14 บาท
ทาสีรองพื้น/ทาสีน้ำอะครีลิค	6.51×3	=	13.02	44.00	=	1,015.56 บาท
บัวปูนปั้นสำเร็จรูป บัวปูนปั้นสำเร็จรูป ตัวหนังสือและตราสัญลักษณ์		=	2.00	35,000.00	=	120,000.00 บาท
เหล็กกล่อง ขนาด 4"x4"x2.3 มม (นน. = 6.96 กก/ม)	11.40×6.96	=	79.34	27.38	=	2,965.88 บาท
เหล็กกลมทวง ขนาด ๑ 1"x2.3 มม (นน. = 1.80 กก/ม)	44.40×1.80	=	79.92	27.38	=	2,987.41 บาท
ทาสีกันสนิม/ทาสีน้ำมัน	$(11.4 \times 0.1 \times 4) + (0.078 \times 44.4)$	=	8.02	58.00	=	746.16 บาท
ราวสะพานเหล็กตัดอีทาลี	$(0.65 \times 1.6) \times 8$	=	8.32	25,000.00	=	208,000.00 บาท
	รวม	=			=	349,704.76 บาท
ค่างานต้นทุน					=	349,700.00 บาท / งาน
6 งานอื่นๆ						
6.1 โคมไฟฟ้าอลูมิเนียม LED 30 วัตต์ พร้อมเสาอลูมิเนียม ๑.3"					=	4.00 ต้น
โคมไฟฟ้าอลูมิเนียม LED 30 วัตต์ พร้อมเสาอลูมิเนียม ๑.3" (รวมค่าติดตั้ง)	=	1.00			=	65,000.00 บาท / ต้น
ค่างานต้นทุน					=	65,000.00 บาท / ต้น
6.2 ไฟเส้น LED ซ่อนใต้พื้นทางเท้า พร้อมอุปกรณ์ครบชุด					=	2.00 ชุด
ไฟเส้น LED ซ่อนใต้พื้นทางเท้า พร้อมอุปกรณ์ครบชุด (รวมค่าแรง)	=	1.00			=	1,745.00 บาท / ชุด
ค่างานต้นทุน					=	1,745.00 บาท / ชุด
6.3 งานตีเส้นจราจร	2.18×1.1	=	2.40		=	2.00 ตรม
งานทาสีตีเส้นจราจร (รวมค่าแรง)					=	290.00 บาท / ตรม
ค่างานต้นทุน					=	290.00 บาท / ตรม.
6.4 งานป้ายเหล็กประชาสัมพันธ์โครงการ					=	2.00 ป้าย
งานป้ายเหล็กประชาสัมพันธ์โครงการ (รวมค่าแรง)	=	1.00			=	5,400.00 บาท / ป้าย
ค่างานต้นทุน					=	5,400.00 บาท / ป้าย

(นางสาวชนิษฐา เสาสมภพ)
 ผู้ช่วยวิศวกรโยธา

สำเนาถูกต้อง

(นางสาววรรณา เสาสมภพ)
 เจ้าหน้าที่งานธุรการช่างโยธา

รายละเอียดโครงการปรับปรุงสะพาน บริเวณทางเชื่อมหมู่บ้านประชาชนวิเศษ 2 ระยะ 3 ข้ามคลองบางกอก 28
(สะพานที่ 1) กว้างประมาณ 12.00 ม. ยาวประมาณ 11.00 ม. พื้นี่ประมาณ 132.00 ตร.ม.

(สะพานที่ 2) กว้างประมาณ 12.00 ม. ยาวประมาณ 8.00 ม. พื้นี่ประมาณ 96.00 ตร.ม. พื้นี่รวมประมาณ 228.00 ตร.ม. พร้อมค่าดอกเบี้ยของ

ค่าใช้จ่ายพิเศษตามข้อกำหนดและเงื่อนไข

1. งานก่อสร้างแนวป้องกันน้ำ

- ความยาวของแนวที่ป้องกัน

$(11 \times 2) + (8 \times 2) = 38.00$ เมตร

- ความลึกที่ต้องการ

$= 10.00$ เมตร

คิดเป็นพื้นที่เข้มน้ำป้องกันน้ำ

$38.00 \times 10.00 = 380.00$ ตร.ม.

- กำหนดให้เข้มน้ำ 150 กก. / ตร.ม. (ตอกและถอน)

ดังนั้น คิดเป็นน้ำหนักเข้มน้ำทั้งสิ้น

$380.00 \times 150 / 1,000 = 57.00$ ตัน

(รถบรรทุกตักขึ้นชั้น รด 10 ล้อ 6 เทียว บรรทุกได้ 25 ตัน)

- ค่าขนส่งไป-กลับรวม 6 เทียว @ 7,000 บาท

$7000 \times 3 \times 2 = 42,000.00$ บาท

- ค่ายก ขึ้น-ลง 100 บาท/ตัน

$100 \times 57.00 = 5,700.00$ บาท

- ค่าเช่า 35 บาท/ตัน/วัน (4 เดือน)

$57.00 \times 4 \times 30 \times 35 = 239,400.00$ บาท

- ค่าตอก 150 บาท/ม. @ 950 ม.

$150 \times 950 = 142,500.00$ บาท

- ค่าถอน 100 บาท/ม. @ 950 ม.

$100 \times 950 = 95,000.00$ บาท

- ค่าทำความสะอาด 300 บาท/ตัน

$57.00 \times 300 = 17,100.00$ บาท

รวม = 541,700.00 บาท

2. งานสูบลดระบายน้ำชั่วคราวระหว่างการก่อสร้าง

- ค่าเช่าเครื่องสูบน้ำชนิดเครื่องชนิดดีเซล ขนาดท่อสูบน้ำไม่น้อยกว่า 10 นิ้ว

$1 \times 98,000 \times 4 = 392,000.00$ บาท

จำนวน 1 เครื่อง @ 98,000 บาท/เครื่อง/เดือน (จำนวน 4 เดือน)

- ค่าน้ำมันเชื้อเพลิง 40 ลิตร/เครื่อง/วัน 1 เครื่อง 4 เดือน

$40 \times 1 \times 30 \times 4 \times 33.94 = 162,912.00$ บาท

- ค่าขนส่งเครื่องจักรไป-กลับ 2 เทียว @ 10,000 บาท/เทียว

$2 \times 10,000 = 20,000.00$ บาท

ค่าสูบลดระบายน้ำชั่วคราว/งาน = 574,912.00 บาท

๕๕๕,๖๑๒

(นางสาวนิษฐา เสาสมภพ)
ผู้ช่วยวิศวกรโยธา

สำเนาถูกต้อง

(นางสาววรวรรณ ชลพงษ์)
เจ้าพนักงานธุรการชำนาญงาน



สํานักการศึกษาระดับอุดมศึกษา

โครงการ

ปรับปรุงสะพาน บริเวณทางเข้าหมู่บ้านประชานิเวศน์ 2 ระยะ 3 ซ้ำมคลองบางตลาด

สถานที่ตั้งโครงการ

บริเวณทางเข้าหมู่บ้านประชานิเวศน์ 2 ระยะ 3 ซ้ำมคลองบางตลาด



สำนักงานช่างหลวงนครราชสีมา
โครงการ
ขยับปรุงสะพาน บริเวณทางเข้า หมู่บ้านประจักษ์กนิษฐ 2 ซ.บ. 3 2 ซอยคลองบางสะพาน
สถานที่ตั้งโครงการ
บริเวณทางเข้า หมู่บ้านประจักษ์กนิษฐ 2 ซ.บ. 3 ทางหลวงหมายเลข
สำรวจ
(นายทอง ธีระกุล) (นายทองหล่อ กงสุทนต์)
เขียนแบบ
(นายสมชาย พันธ์) หัวหน้าระบบโยธา
สถาปนิก
(นายประจักษ์กนิษฐ กงสุทนต์) (นายประจักษ์กนิษฐ กงสุทนต์)
วิศวกรโยธา
(นายสมชาย พันธ์) หัวหน้าระบบโยธา
ผู้ควบคุมการดำเนินการก่อสร้าง
(นายทอง ธีระกุล)
ผู้ควบคุมการสำรวจราคา
(นายสมชาย พันธ์)
แปลร่าง
(นายสมชาย พันธ์)
นายช่างคำนวณ
(นายสมชาย พันธ์)
ตรวจสอบแบบ
วันที่ 15 / 2565 05 / 07 / 2564
จำนวนหน้า
01 36

สารบัญสัญลักษณ์ประกอบแบบ

- รายละเอียด
- เส้นสีแดงระบุระยะจากศูนย์กลางถึงศูนย์กลาง
- เส้นสีแดงระบุระยะจากศูนย์กลางถึงริม
- เส้นสีแดงระบุระยะจากริมถึงริม
- เส้นตรงขยายแบบ
- แสดงแนวรูปตัด



สารบัญแบบ

แผ่นที่	รายการ
01	สารบัญแบบ สารบัญสัญลักษณ์ประกอบแบบ
02	รายละเอียดประกอบแบบ, รายละเอียดโครงการ, ขอบกำหนดและเงื่อนไข ในกาลก่อสร้าง
03	ข้อกำหนดเกี่ยวกับวิธีการก่อสร้างและวัสดุที่ใช้ตามสัญญาก่อสร้าง เพื่อส่งรายการใช้สินค้า/ผลิตภัณฑ์ ที่ผลิตในไทย
04	ตั้งตำแหน่งรับรู้งดสะพาน (สะพานที่ 1 และ สะพานที่ 2)
05	แปลร่างสะพาน คลส. (สะพานที่ 1)
06	แปลร่างโครงสร้างสะพาน คลส. (สะพานที่ 1)
07	รูปตัดหน้าสะพาน คลส. (สะพานที่ 1)
08	ขยายโครงสร้างสะพาน คลส., รูปตัด A - A (สะพานที่ 1)
09	แบบขยายสะพาน, รูปตัดโครงสร้าง B - B, รูปตัดโครงสร้าง C - C (สะพานที่ 1)
10	ขยาย JOINT ระหว่างพื้นผิวถนน, ใต้พวงกบดิน, CAP BEAM (สะพานที่ 1)
11	แบบขยายดินสันจรทางสะพานเชื่อมสะพาน และถนน คลส.
12	รูปตัดตามขวางและโครงการวาง PLANK ระยะทางเดินเท้า คลส., PLANK 11.00 M. SPAN (สะพานที่ 1)
13	รูปตัดการเชื่อมสะพาน และผิวถนน (ตั้งทุบปูนบ่มระยะห่างตัวถนน 2 ระยะ 3)
14	รูปตัดการเชื่อมสะพาน และผิวถนน (ตั้งทุบปูนบ่มระยะห่างตัวถนน 2 ระยะ 3)
15	แปลร่างชั้นดาดฟ้าของ, รูปตัดตัดท้องของ (สะพานที่ 1)
16	โครงสร้างหลังคา คลส., แบบขยายคาน SL, แบบขยายเสา C1
17	แบบขยายแปลนบันได ST1-ST2, แบบขยายรูปตัดบันได ST1-ST2
18	รูปตัดหน้าจรสะพาน คลส. หรือบันได
19	แบบขยายแปลนบันไดสะพาน คลส., แบบขยายบันไดสะพาน คลส.
20	แบบขยายแปลนบันไดสะพาน คลส.
21	แบบขยายแปลนบันไดสะพาน คลส.
22	แบบขยายแปลนบันไดสะพาน คลส.
23	แบบขยายแปลนบันไดสะพาน คลส.
24	แบบขยายแปลนบันไดสะพาน คลส.
25	แบบขยายแปลนบันไดสะพาน คลส.
26	แบบขยายแปลนบันไดสะพาน คลส.
27	แบบขยายแปลนบันไดสะพาน คลส.
28	แบบขยายแปลนบันได ST1-ST2
29	แบบขยายแปลนบันได ST1-ST2
30	แบบขยายแปลนบันได ST1-ST2



สำนักวิชาช่างเทคนิคชลประทาน	
โครงการ	ปรับปรุงสะพาน บริเวณทางรถไฟ หมู่บ้านประจักษ์ หมู่ 2 ตำบล 3 ตำบลคลองตลาด
สถานที่ตั้งโครงการ	บริเวณทางรถไฟ หมู่บ้านประจักษ์ หมู่ 2 ตำบล 3 ตำบลคลองตลาด
สำรวจ	(นายคณ ธีระชัย) (นายคณ ธีระชัย ทรัพย์ทองงาม)
เขียนแบบ	(นายคณ ธีระชัย) (นายคณ ธีระชัย ทรัพย์ทองงาม)
หัวหน้างานเขียนแบบ	(นายคณ ธีระชัย ทรัพย์ทองงาม)
อนุมัติ	(นายคณ ธีระชัย ทรัพย์ทองงาม)
(นางสาวประจักษ์ ขจรสัมพันธ์)	
สัญญา	
ผู้ควบคุมงานก่อสร้าง	(นายจตุร ธีระชัย)
ผู้ดำเนินการควบคุมการก่อสร้าง	(นายคณ ธีระชัย ทรัพย์ทองงาม)
ผู้ดำเนินการก่อสร้าง	(นายคณ ธีระชัย ทรัพย์ทองงาม)
ผู้ดำเนินการควบคุมการก่อสร้าง	(นายคณ ธีระชัย ทรัพย์ทองงาม)
วันที่พิมพ์แบบ	18/15/2565
จำนวน	30
แผ่นที่	06

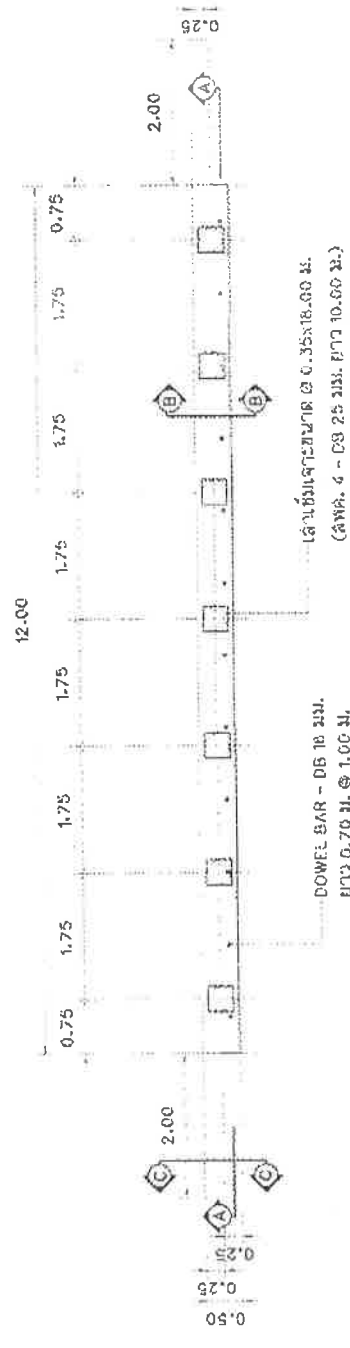

ขยายโครงสร้างสะพาน (สะพานที่ 1)
มาตราส่วน 1:75

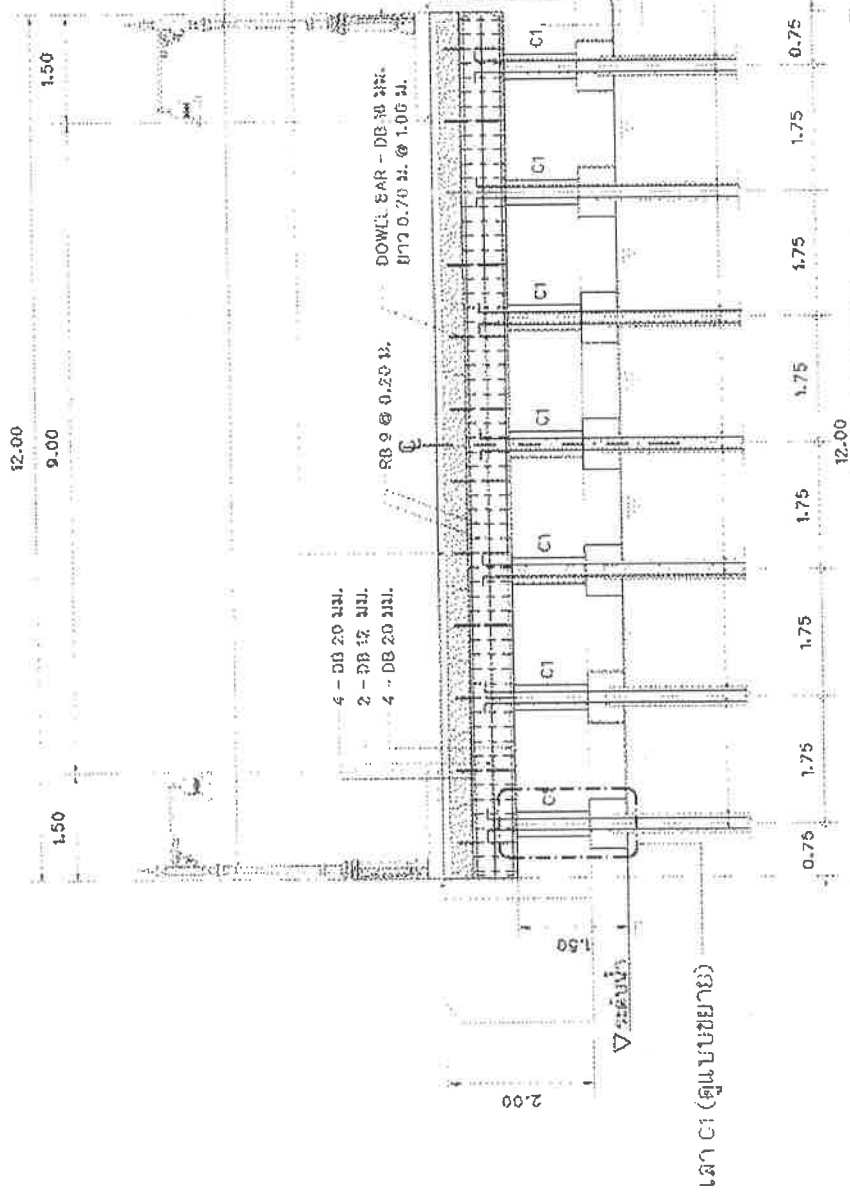

รูปตัดโครงสร้าง A - A (สะพานที่ 1)
มาตราส่วน 1:75

เอาใจใส่ปฏิบัติงานพร้อมด้วยใจพออุ้มเยี่ยม LEQ ขนาด 30 วัตต์ จำนวน 4 ต้น (ดูแบบขยาย)
 แฉกพื้นผิวพร้อมคอนกรีตอัดแน่น (Bridge Deck) Spaced 15.00 ม.
 เทคอนกรีตที่ทางรถไฟหนา 0.30 ม.
 รวบรวมงานเหล็กค้ำค้ำ (ดูแบบขยาย)
 สวมกำกับพื้นดิน คลล. (ดูแบบขยาย)
 เสาเข็มเจาะขนาด ๕๐.๖๕x18.๐๐ ม.
 (สภาพ. 4 - DB 25 มม. ยาว 10.๐๐ ม.)



สำนักงานโครงการพิเศษ โครงการพิเศษ	
โครงการ	ปรับปรุงสะพาน ๒๒๒/๒๒๒ พยุหะบุรี/ระยอง/๒๒๒ ๒ ๒๒๒ ๓
ดำเนินการโดย	กรมโยธาธิการ
สถานที่ตั้งโครงการ	พยุหะบุรี/ระยอง
ผู้ว่าราชการจังหวัด	นายแพทย์ ๒๒๒ (นายแพทย์ ๒๒๒/๒๒๒)
หัวหน้าโครงการ	(นายแพทย์ ๒๒๒)
วิศวกรโยธา	(นายแพทย์ ๒๒๒)
ผู้ควบคุมการก่อสร้าง	(นายแพทย์ ๒๒๒)
ผู้ดำเนินการก่อสร้าง	(นายแพทย์ ๒๒๒)
ผู้ควบคุมการก่อสร้าง	(นายแพทย์ ๒๒๒)
ผู้ดำเนินการก่อสร้าง	(นายแพทย์ ๒๒๒)
วันที่	๒๒/๒๒/๒๒๒๒
หน้า	๒๒
รวม	๒๒

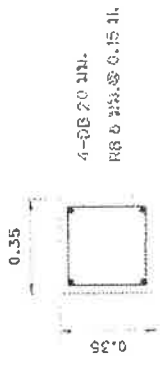

แบบขยายเสา C1
ขนาดรวม 1:20

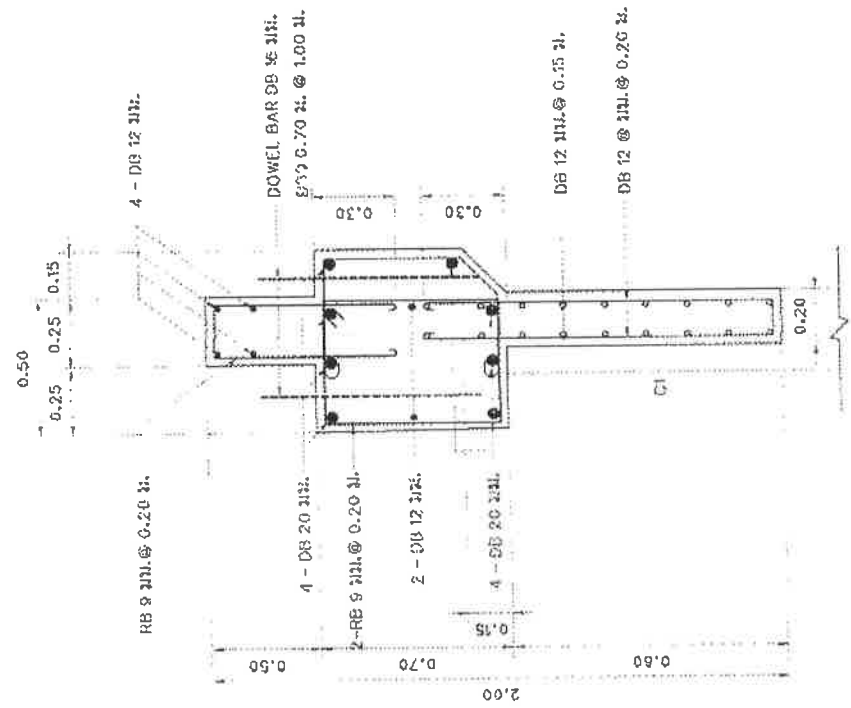

รูปตัดโครงสร้าง B - B (สะพานที่ ๑)
ขนาดรวม 1:20

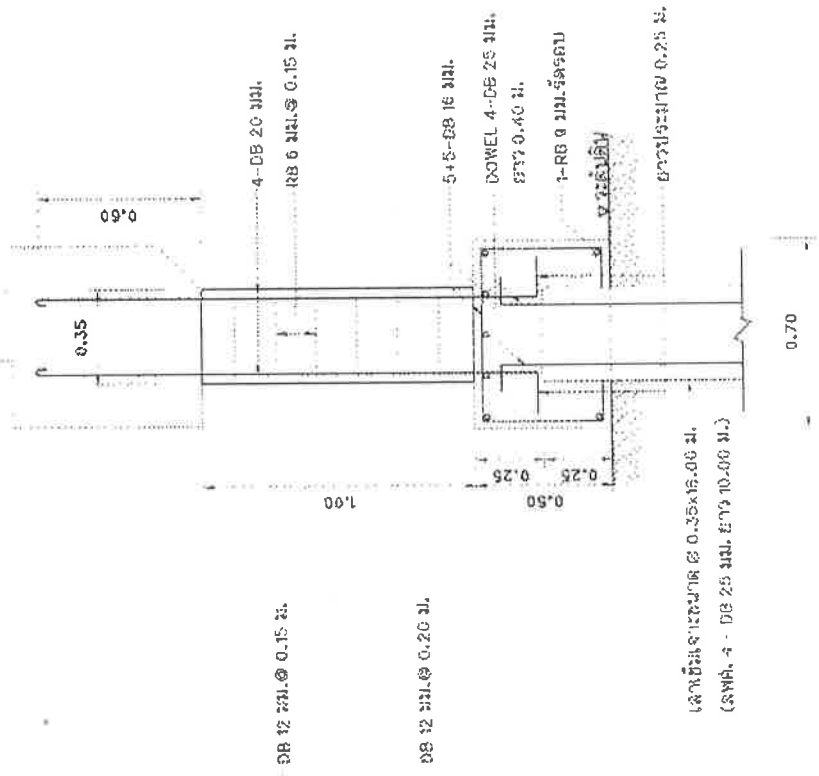

รูปตัดเสา C1
ขนาดรวม 1:20

4:50

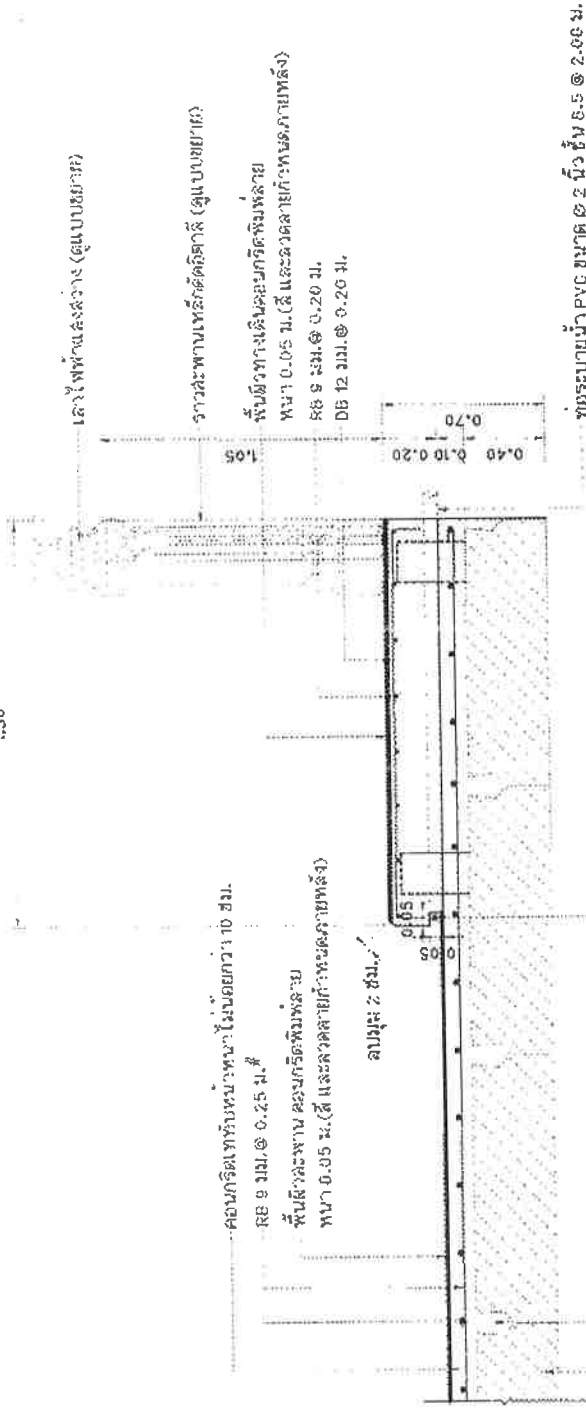

แบบขยายรูปตัดการเสริมเหล็กพื้นทับหน้า และพื้นทางเดินเท้า คสล.

มาตราส่วน 1:20

FIRST BAR 2.5 ซม. FROM GIRDER ENDS
NEXT 7 BAR @ 0.11 ซม. THE REST @ 0.22 ซม.

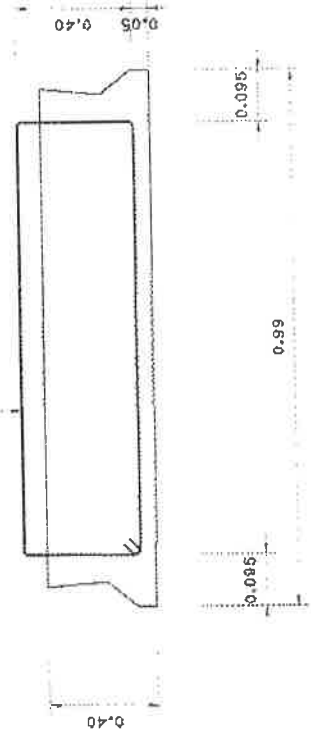

หมายเหตุ : นักทบทวนรูปทาบสะพาน ออกแบบใช้มาตรฐาน อีเอ็มซีเอ็ม AASHTO LOADING
(American Association of State Highway and Transportation Officials) H 20-S 16-44
แผ่นพื้นสะพานคอนกรีตอัดแรง (Bridge Plank) รูปแบบและครากพิมพ์ฯ ตามมาตรฐานทั่วไปของกรมทางหลวง

สำนักงานช่างเทคนิคกรมทางหลวง	
โครงการ	ปรับปรุงสะพาน บริเวณทางหลวง หมายเลขประจำจังหวัด 2 รงม 3 จังหวัดฉะเชิงเทรา
สถานที่ก่อสร้าง	บริเวณทางหลวง หมายเลขประจำจังหวัด 2 รงม 3 จังหวัดฉะเชิงเทรา
ผู้ตรวจ	นายทศพล ปิ่นใส (นายช่างเทคนิค ระดับชำนาญงาน)
เขียนแบบ	นายทศพล ปิ่นใส (นายช่างเทคนิค ระดับชำนาญงาน)
หัวหน้าโครงการ	นายทศพล ปิ่นใส (นายช่างเทคนิค ระดับชำนาญงาน)
ตรวจสอบ	นายทศพล ปิ่นใส (นายช่างเทคนิค ระดับชำนาญงาน)
ผู้ควบคุมการก่อสร้าง	นายทศพล ปิ่นใส (นายช่างเทคนิค ระดับชำนาญงาน)
ผู้ดำเนินการก่อสร้าง	นายทศพล ปิ่นใส (นายช่างเทคนิค ระดับชำนาญงาน)
หน้ากระดาษ	11
หน้ารวม	30



สำนักงานสิ่งแวดล้อมแห่งชาติ	
โครงการ	ปรับปรุงระบบบำบัดน้ำเสียชุมชนตำบลบ้านทรายทอง
ที่ตั้งโครงการ	พื้นที่ตำบลบ้านทรายทอง 2 หมู่ 3 ตำบลบ้านทรายทอง อำเภอเมืองราชบุรี จังหวัดราชบุรี
สถานที่ตั้งโครงการ	ถนนพหลโยธิน
ผู้ว่าราชการจังหวัด	(นายประจักษ์ งามวิจิตร)
ผู้ว่าราชการอำเภอ	(นายประจักษ์ งามวิจิตร)
ผู้ว่าราชการตำบล	(นายประจักษ์ งามวิจิตร)
ผู้รับผิดชอบโครงการ	(นายประจักษ์ งามวิจิตร)
ผู้ควบคุมโครงการ	(นายประจักษ์ งามวิจิตร)
ผู้ดำเนินงาน	(นายประจักษ์ งามวิจิตร)
วันที่อนุมัติ	05/07/2564
วันที่	15
รวม	30

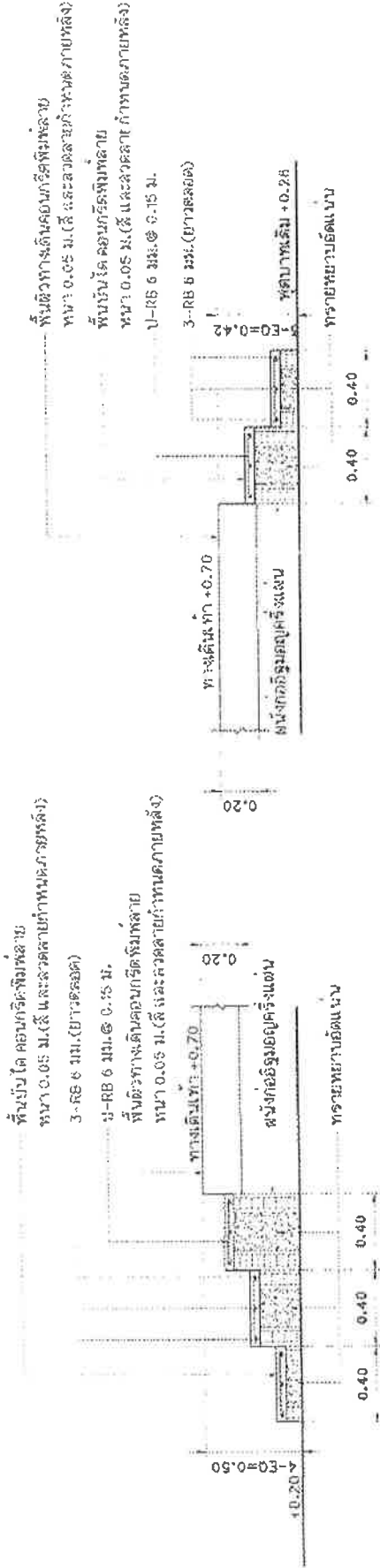

แบบขยายรูปตัดบันได ST1
มาตราส่วน 1:25

พื้นชั้นดินคอนกรีตพิมพ์ลาย
ทหนา 0.05 ม. (สี และลวดลายทำตามแบบร่าง)
พื้นผิวทางเดินคอนกรีตพิมพ์ลาย
ทหนา 0.05 ม. (สี และลวดลายทำตามแบบร่าง)

แบบขยายรูปตัดบันได ST2
มาตราส่วน 1:25

พื้นผิวทางเดินคอนกรีตพิมพ์ลาย
ทหนา 0.05 ม. (สี และลวดลายทำตามแบบร่าง)
พื้นชั้นดินคอนกรีตพิมพ์ลาย
ทหนา 0.05 ม. (สี และลวดลายทำตามแบบร่าง)

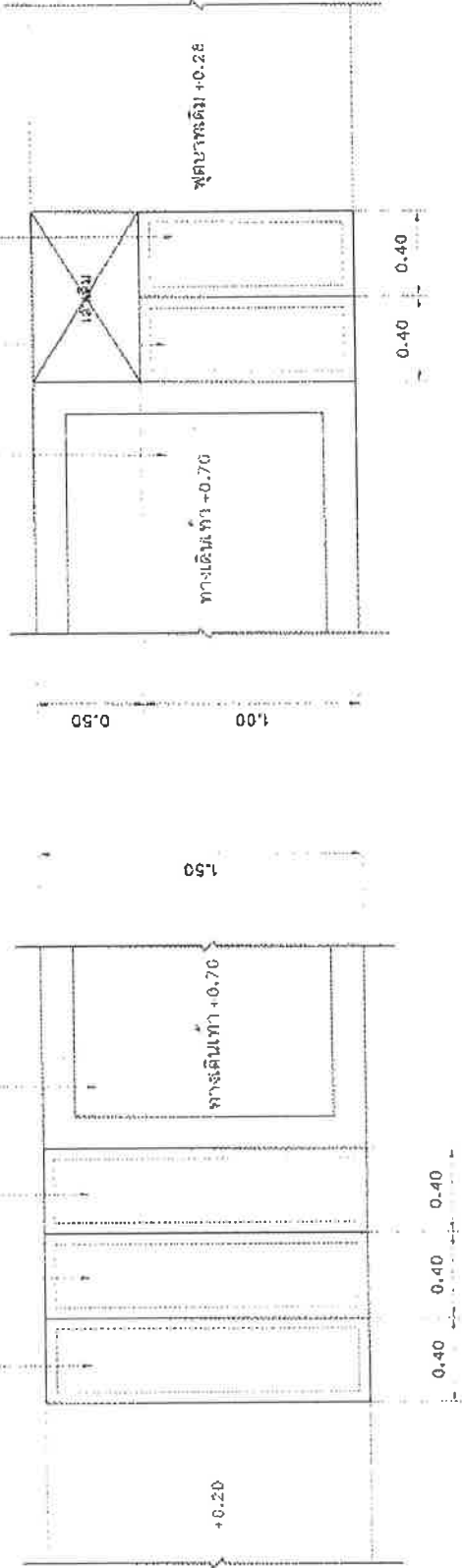

แบบขยายแปลนบันได ST1
มาตราส่วน 1:25

แบบขยายแปลนบันได ST2
มาตราส่วน 1:25



สำนักงานราชบัณฑิตยสภา
โครงการ
ปรับปรุงระบบสัญญาณจราจรกม. ๒
และขยายระบบสัญญาณจราจรกม. ๒
และ ๓
อำเภอเมืองราชบุรี

สถานที่ตั้งโครงการ
บริเวณทางเข้า
หมู่บ้านระชนานิเวศน์ ๒ ระยะ ๓
อำเภอเมืองราชบุรี

ผู้ว่าราชการจังหวัดราชบุรี
(นายทอง น้อย)
(นายทอง น้อย นนทบุรี)

ผู้อำนวยการโครงการ
(นายทอง น้อย นนทบุรี)

หัวหน้างาน
(นายทอง น้อย นนทบุรี)

ช่างเทคนิค
(นายทอง น้อย นนทบุรี)

ช่างเทคนิค
(นายทอง น้อย นนทบุรี)

ช่างเทคนิค
(นายทอง น้อย นนทบุรี)

ช่างเทคนิค
(นายทอง น้อย นนทบุรี)

ช่างเทคนิค
(นายทอง น้อย นนทบุรี)

ช่างเทคนิค
(นายทอง น้อย นนทบุรี)

ช่างเทคนิค
(นายทอง น้อย นนทบุรี)

ช่างเทคนิค
(นายทอง น้อย นนทบุรี)

ช่างเทคนิค
(นายทอง น้อย นนทบุรี)

ช่างเทคนิค
(นายทอง น้อย นนทบุรี)

ช่างเทคนิค
(นายทอง น้อย นนทบุรี)

ช่างเทคนิค
(นายทอง น้อย นนทบุรี)

ช่างเทคนิค
(นายทอง น้อย นนทบุรี)

ช่างเทคนิค
(นายทอง น้อย นนทบุรี)

ช่างเทคนิค
(นายทอง น้อย นนทบุรี)

ช่างเทคนิค
(นายทอง น้อย นนทบุรี)

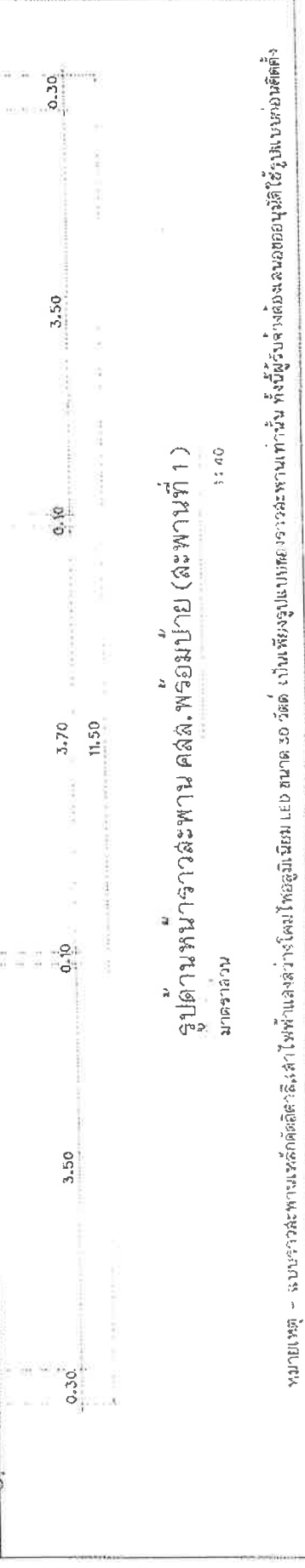
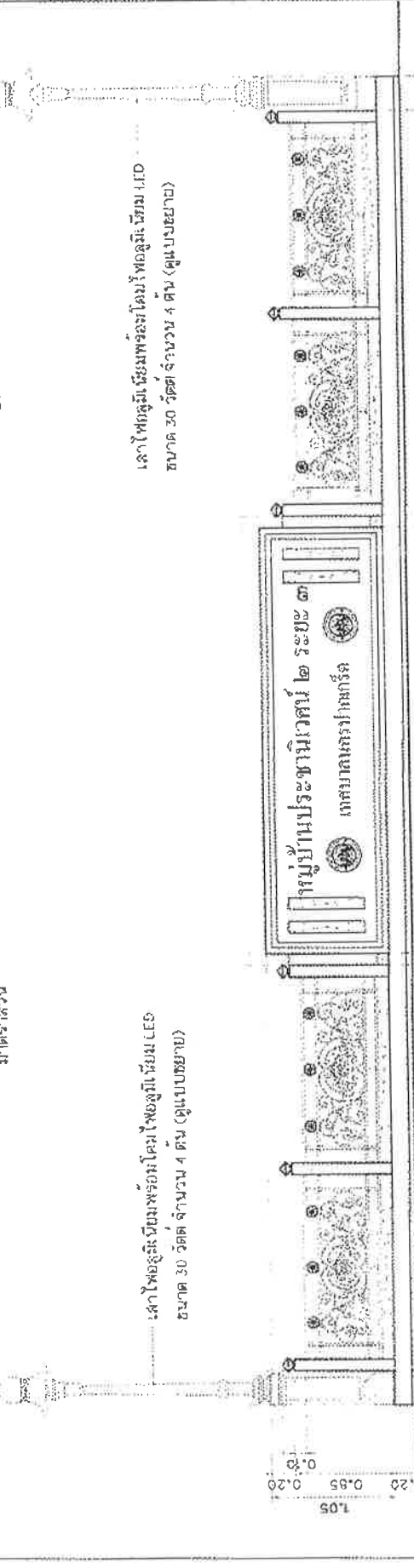
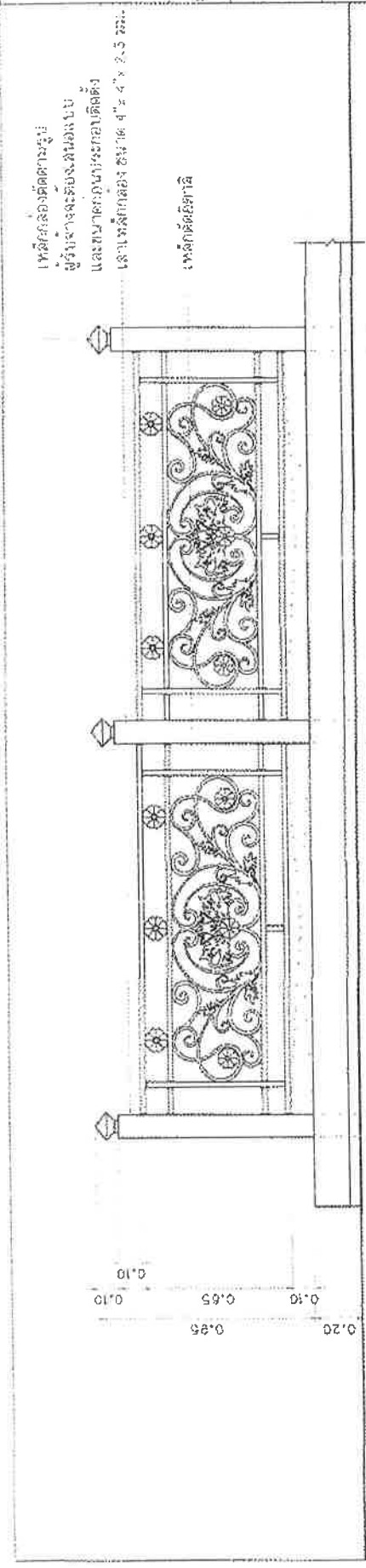

3.70

แบบขยายแปลนป้ายสะพาน คสล.

ขนาดฐาน

1 : 20

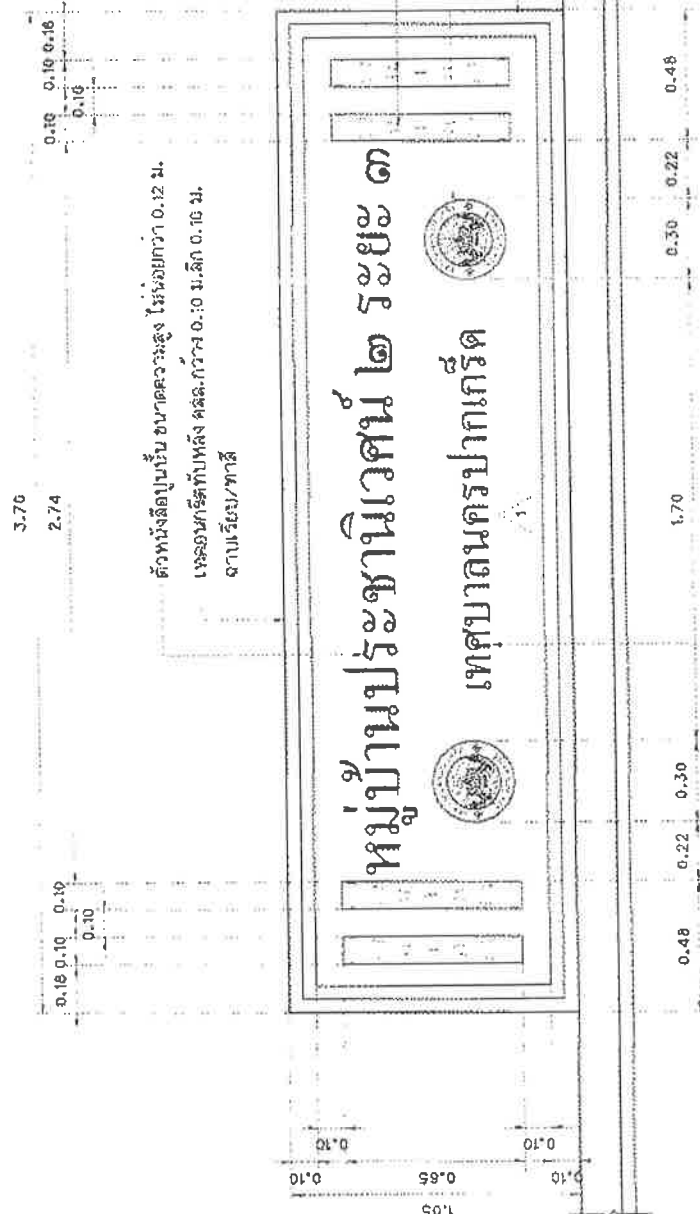

ตัวหนังสือติดป้ายเขียน ขนาดความสูง ไม่ต่ำกว่า 0.12 ม.
 เกรดคอนกรีตที่พอลิ่ง คสล. กว้าง 0.10 ม. ลึก 0.10 ม.
 ฐานบริเวณ/ทาสี

ช่องโหล

ตรงกลางมีลักษณะ กว้าง ๒.๓๐ ม.
 สูง ๑.๓๐ ม.

หน้าปูนปั้นสำหรับรับรูป

ตัวหนังสือติดปูนปั้น ขนาดความสูง ไม่ต่ำกว่า 0.09 ม.

แบบขยายป้ายสะพาน คสล.

ขนาดฐาน

1 : 20

เล่มหนังสือพิมพ์อยู่ครั้งแล้ว ตามระเบียบท้องถิ่น ทวีต
 เสียใช้ผลิตกันเอง TOA/ICI/JOTUN หรือเทียบเท่า



สำนักช่างก่อสร้าง กรุงเทพมหานคร

โครงการ

บริเวณทุ่งสนาม บริเวณทางเข้า
 หมู่บ้านประชาชนนิเวศน์ ๒ ระยะ ๓
 ตำบลคลองบางลำไย

สถานที่ตั้งโครงการ

บริเวณทางเข้า

หมู่บ้านประชาชนนิเวศน์ ๒ ระยะ ๓

อำเภอคลองประทุม

จำนวน

แบบร่าง ๒ ชุด
 (แบบร่าง ๒ ชุด)
 (แบบร่าง ๒ ชุด)

เขียนแบบ

(นายสมชาย งามวงศ์)
 (นายสมชาย งามวงศ์)

หน้ากระดาษ

(นายสมชาย งามวงศ์)
 (นายสมชาย งามวงศ์)

สถาปนิก

(นายสมชาย งามวงศ์)
 (นายสมชาย งามวงศ์)

วิศวกรโยธา

(นายสมชาย งามวงศ์)
 (นายสมชาย งามวงศ์)

หัวหน้าฝ่ายวิศวกรรม

(นายสมชาย งามวงศ์)
 (นายสมชาย งามวงศ์)

(นายสมชาย งามวงศ์)
 (นายสมชาย งามวงศ์)

(นายสมชาย งามวงศ์)
 (นายสมชาย งามวงศ์)

(นายสมชาย งามวงศ์)
 (นายสมชาย งามวงศ์)

ผู้ควบคุมงาน

(นายสมชาย งามวงศ์)
 (นายสมชาย งามวงศ์)

นายช่างเทคนิค

(นายสมชาย งามวงศ์)
 (นายสมชาย งามวงศ์)

นายช่างเทคนิค

(นายสมชาย งามวงศ์)
 (นายสมชาย งามวงศ์)

วันที่พิมพ์แบบ

14.15 / 2564
 05 / 07 / 2564

แผ่นที่

17
 20



สำนักการช่างเทศบาลนครภูเก็ต	
โครงการ	ปรับปรุงสะพาน บริเวณทางเข้าหมู่บ้านประจักษ์เจดีย์ 2 ระยะ 3 ซ้ำมคลองบางตลาด
สถานที่ตั้งโครงการ	บริเวณทางเข้าหมู่บ้านประจักษ์เจดีย์ 2 ระยะ 3 ซ้ำมคลองบางตลาด
สำรวจ	(นายทอง ปิ่นอุป) (นายพงษ์ภรณ์ พงษ์รัตนมาศ)
เขียนแบบ	(นายมงคล แพรศรี)
หัวหน้างานจัดทำแบบ	(นายวิรัชกรอน สมศักดิ์)
สถาปนิก	(นางสาวประภษากร บบพันธ์กร)
วิศวกรโยธา	(นายพรเชนด เตชะพัฒนสมาน)
หัวหน้าช่างเขียนแบบ	(นายเจน จังทองชาย)
ผู้อำนวยการควบคุมคุณภาพก่อสร้าง	(นายศิว ธีรรุ่งเรือง)
ผู้อำนวยการสำนักงานช่าง	(นายพรต พริ้งพรชัย)
นักแปลแบบ	(นายสุภัทร บุญศิริโรจน์)
นายช่างควบคุม	(นายวิชัย บรรดาศักดิ์)
ทะเบียนแบบเลขที่	รับ / เดือน / ปี
วันที่	05 / 07 / 2564
หน้า	21
รวม	30

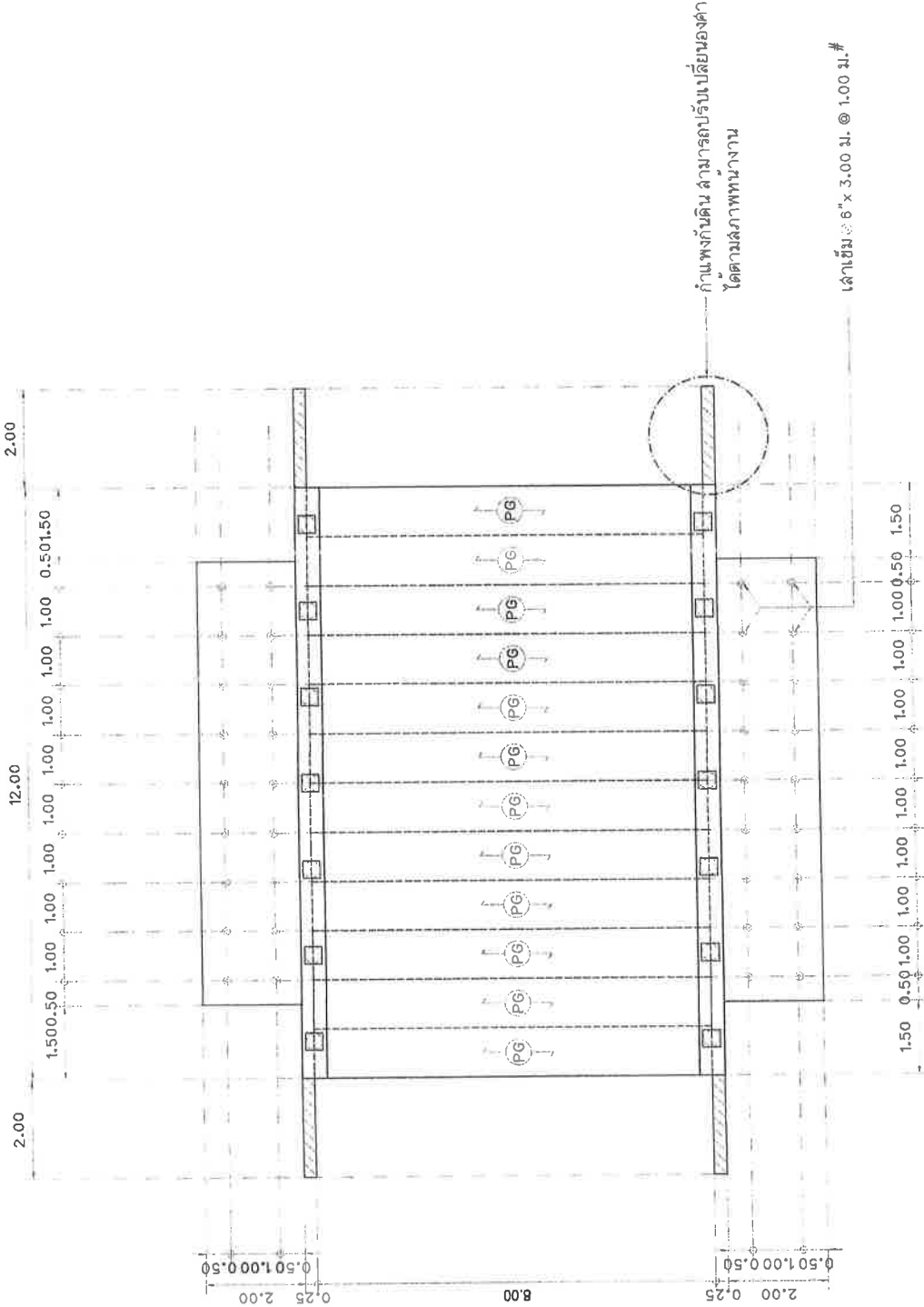

แปลนโครงสร้างสะพาน (สะพานที่ 2)
 มาตรฐาน
 1:100

PG - - - - - แผนพื้นสะพานคอนกรีตอัดแรง (Bridge Plan)



สำนักงานช่างเทคนิคสถาปัตย์	
โครงการ	ปรับปรุงสะพาน บริเวณทางเข้าหมู่บ้านประมงบ้าน 2 หมู่ 3 ตำบลคลองบางเตย
สถานที่ตั้งโครงการ	บริเวณทางเข้าหมู่บ้านประมงบ้าน 2 หมู่ 3 ตำบลคลองบางเตย
ผู้ว่า	(นายทอง ปิ่นดี) <i>YMO</i> (นายทองทอง ทองทรัพย์)
เขียนแบบ	(นายพอล แพร้ว) <i>PM</i>
หัวหน้างานเขียนแบบ	(นายวิจิตร ชวน สวัสดิ์) <i>WJS</i>
สถาปนิก	(นายสุภากร นนทพันธ์) <i>SPN</i>
วิศวกรโยธา	(นายพอล แพร้ว) <i>PM</i>
หัวหน้าช่างควบคุมการก่อสร้าง	(นายเจน จ้างพงษ์) <i>JKP</i>
ผู้ควบคุมการควบคุมการก่อสร้าง	(นายวิชาญ อึ้งรุ่งเรือง) <i>WRA</i>
ผู้ควบคุมการควบคุมการก่อสร้าง	(นายพอล แพร้ว) <i>PM</i>
ปลัดเทศบาล	(นายสุวิทย์ พรหมสุโข) <i>WSS</i>
นายกเทศมนตรี	(นายวิชาญ อึ้งรุ่งเรือง) <i>WRA</i>
ทะเบียนแบบเลขที่	ฉบับ / เดือน / ปี
กศ. 15 / 2565	05 / 07 / 2564
แผ่นที่	รวม
22	30

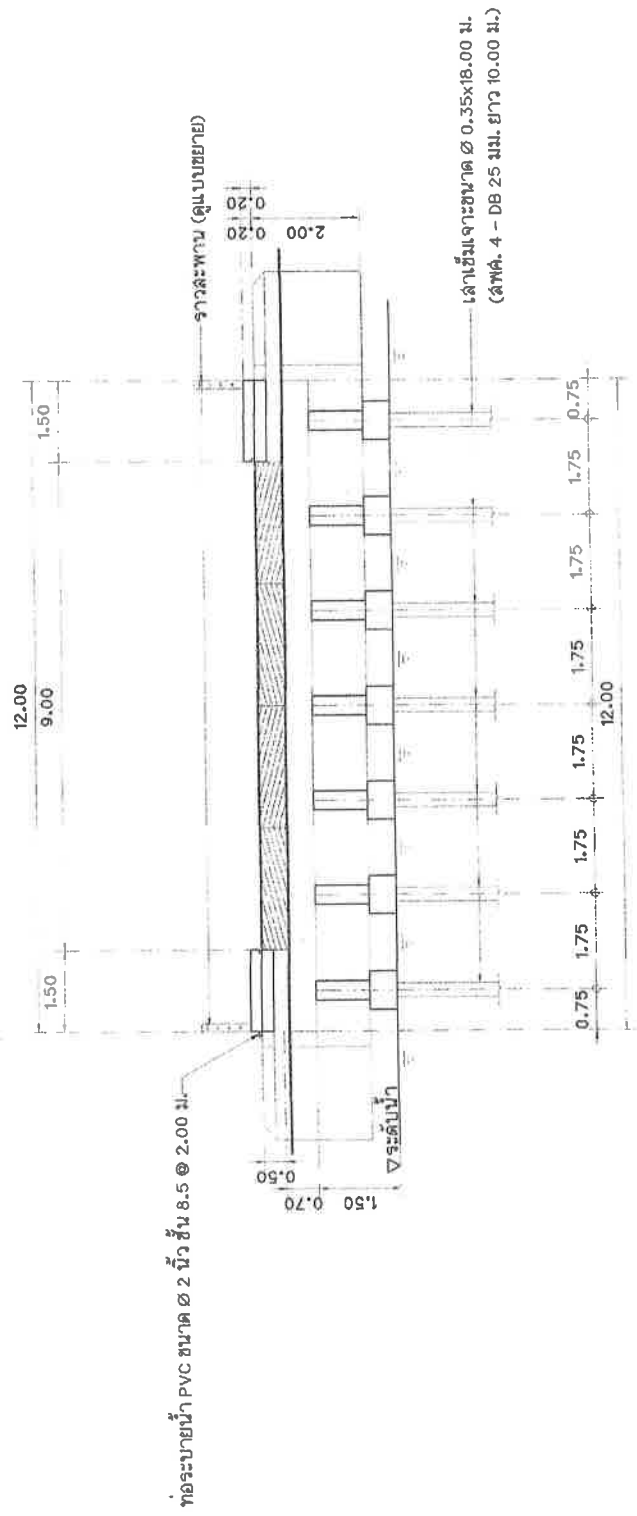

รูปด้านหน้าสะพาน (สะพานที่ 2)
 มาตรฐาน
 1:100



สำนักงานช่างเทคนิคการปกครอง	
โครงการ	ปรับปรุงสะพาน บริเวณทางเข้าหมู่บ้านประจักษ์พัฒนา 2 ระยะ 3 ซ้ำมดลองบางตลาด
สถานที่ตั้งโครงการ	บริเวณทางเข้าหมู่บ้านประจักษ์พัฒนา 2 ระยะ 3 ซ้ำมดลองบางตลาด
เจ้าของ	(นายทรง ชื่นชู)
ผู้ออกแบบ	(นายพงษ์กรเกียรติ พงษ์พรหมเมือง)
วิศวกรโยธา	(นายพนม พงษ์)
หัวหน้าฝ่ายวิศวกรรม	(นายพรเชษฐ์ เหมะทีลอมาน)
ผู้ควบคุมการก่อสร้าง	(นายเจน จำลองราช)
ผู้ดำเนินการสำรวจ	(นายสุวิทย์ ชัยรุ่งเรือง)
ผู้ดำเนินการคำนวณราคา	(นายอนุชา ภูมิศิริวิไล)
วัน/เดือน/ปี	05 / 07 / 2564
แผ่นที่	24
รวม	30

ราวสะพานเหล็กกลมกลวง ขนาด ๒" x 2.3 mm. ทาสีกันสนิม และทาสีน้ำมันทับหน้า ราวสะพาน คสล.

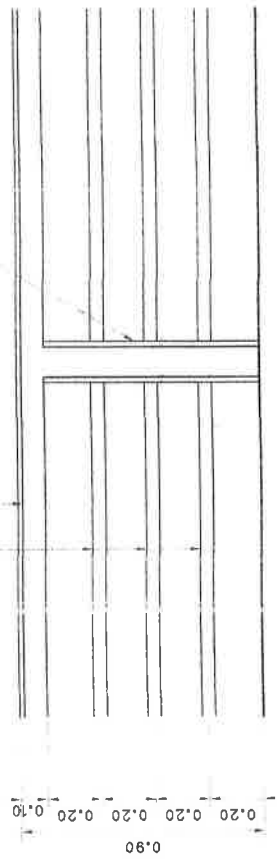

แบบขยายราวสะพาน (สะพานที่ 2)
มาตราส่วน 1:20

0.15
0.001
2 DB 12 mm.
1-RB 6 mm. @ 0.20 m.

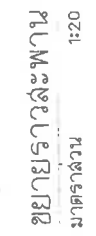

ขยายราวสะพาน
มาตราส่วน 1:20

0.15
0.001
4 DB 12 mm.
1-RB 6 mm. @ 0.20 m.



ขยายเสาราวสะพาน
มาตราส่วน 1:20

0.35
0.35
4-DB 20 มม. @ 0.20 ม.
RB 6 มม. @ 0.15 ม.



แบบขยายเสา C1
มาตราส่วน 1:20

0.50
0.25 0.25 0.15
RB 9 มม. @ 0.20 ม.
4-DB 20 มม.
RB 9 มม. @ 0.20 ม.
2-DB 12 มม.
4-DB 20 มม.

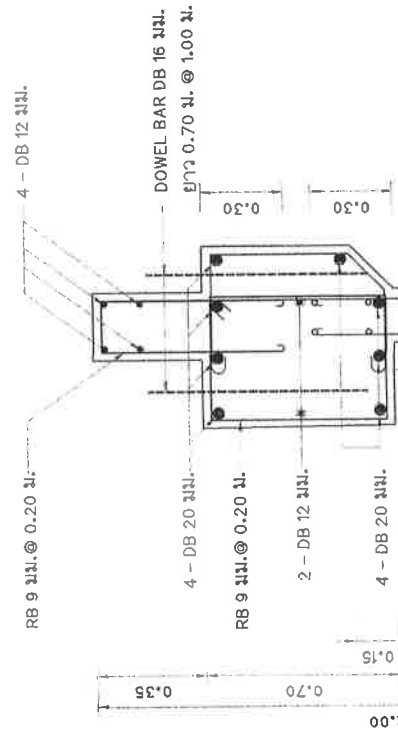

รูปตัดโครงสร้าง B - B (สะพานที่ 2)
มาตราส่วน 1:20

0.20
2.00
DB 12 มม. @ 0.15 ม.
DB 12 มม. @ 0.20 ม.

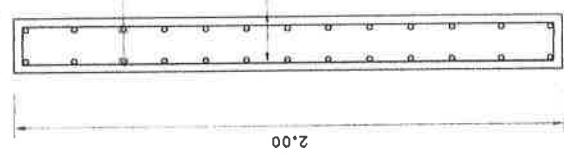

รูปตัดได้เสา C1
มาตราส่วน 1:20

0.70
เสาเข็มและเสาขนาด ๒๐๓ x ๒๐๓ มม.
(ลพด. 4 - DB 25 มม. ยาว 10.๐๐ ม.)
5+5-DB 16 มม.
DOWEL 4-DB 25 มม.
ยาว 0.40 ม.
1-RB 9 มม. รัศรอบ
▽ ระดับดิน
ยาวประมาณ 0.25 ม.

รูปตัดได้เสา C1
มาตราส่วน 1:20

รูปตัดโครงสร้าง C - C (สะพานที่ 2)
มาตราส่วน 1:20

หมายเหตุ - แบบราวสะพานให้เล่นรูปแบบและลวดลายโดยคณะกรรมการประกวดงานออกแบบประกวดงานสถาปัตยกรรม



สำนักงานช่างเทคนิคสะพานภาคใต้	
โครงการ	ปรับปรุงสะพาน บริเวณทางเข้าหมู่บ้านประมงบ้านดอน 2 ระยะ 3 ด้านคลองบางตลาด
สถานที่ตั้ง โครงการ	บริเวณทางเข้าหมู่บ้านประมงบ้านดอน 2 ระยะ 3 ตำบลบางตลาด
ผู้ร่าง	(นายทอง ชื่นสุข) <i>Mr. Thong Chinsuk</i> นายช่างควบคุม วิศวกรโยธา
เขียนแบบ	(นายพชร พรศรี) <i>Mr. Phochorn Prasri</i> หัวหน้างานเขียนแบบ
สถาปนิก	(นายวิชากร อธิ) <i>Mr. Wichakorn Athi</i> วิศวกรโยธา
วิศวกรโยธา	(นายพรเชษฐ์ โขมพิทักษ์)
หัวหน้าฝ่ายวิศวกรรม	(นายเฉลิม ใจทองราช) <i>Mr. Chulom Chaijongraj</i>
ผู้อำนวยการส่วนควบคุมการก่อสร้าง	(นายฉัตร ชัยรุ่งเรือง) <i>Mr. Satchart Chai-rueang</i>
ผู้ควบคุมการดำเนินการก่อสร้าง	(นายสมศักดิ์ ทรัพย์ชัย) <i>Mr. Somsakdi Thapjai</i>
ปลัดเทศบาล	(นายสุภัทร ฤทธิวิจิตร) <i>Mr. Suphat Rattiwit</i>
นายกเทศมนตรี	(นายวิชัย บวรศักดิ์) <i>Mr. Wisai Burasakdi</i>
ทะเบียนใบอนุญาต	รับ / เดือน / ปี
พ.ร.บ. / 2565	05 / 07 / 2564
แผ่นที่	รวม
25	30

JOINT SEA ER กระดาษข้ามรอยสูบน้ำมันดิน
กว้าง 50 ซม. ทน 2 ซม.
พียอดด้วยแฉกพลาสติก-ทราย

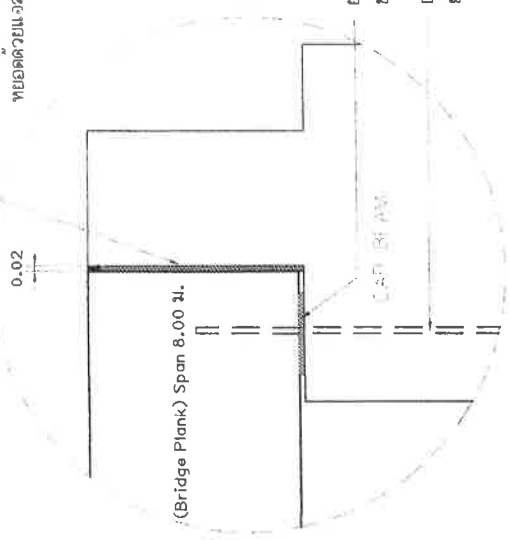

ยกทรงคอสสะพาน
ขนาด กว้าง 15 ซม. ทน 1 ซม.
DOWEL BAR - DB 16 มม.
ยาว 0.70 ม. @ 1.00 ม.

แบบขยาย CAP BEAM
มาตราส่วน 1:10

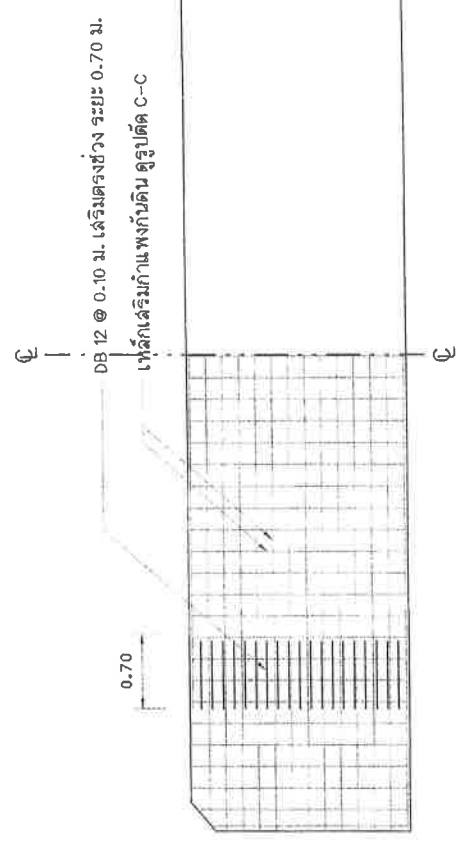

แบบขยายกำแพงกันดิน
มาตราส่วน 1:50

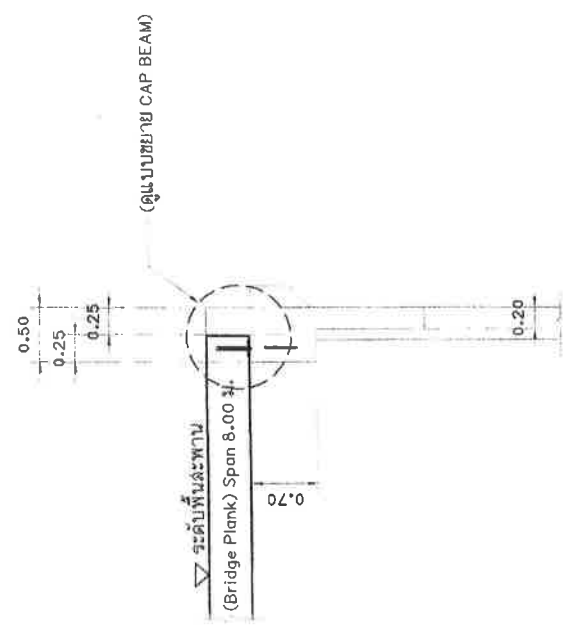

CAP BEAM
มาตราส่วน 1:50

1.50

คอนกรีตเททับหน้าหนาไม่น้อยกว่า 10 ซม.
RB 9 มม. @ 0.25 ม. #

ราวสะพาน (ดูแบบขยาย)

RB 9 มม. @ 0.20 ม.
DB 12 มม. @ 0.20 ม.

ลวดมม. 2 ซม.

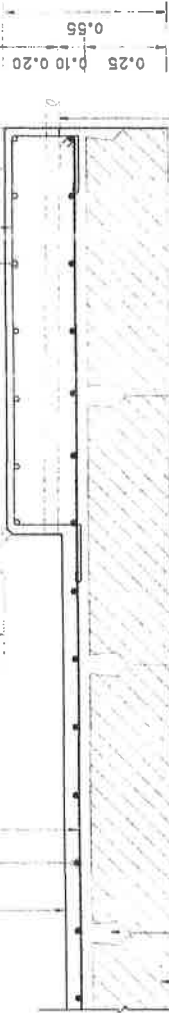

อุดด้วยวัสดุคุณสมบัติเดียวกับผิวถนน
แผ่นพื้นสะพานคอนกรีตอัดแรง (Bridge Plank) Span 8.00 ม.

ท่อระบายน้ำ PVC
ขนาด ๑2 นิ้ว ขึ้น 8.5 @ 2.00 ม.

แบบขยายรูปตัดการเสริมเหล็กพื้นทับหน้า และพื้นทางเดินเท้า คสล.

มาตราส่วน

1:20

--- FIRST BAR 2.5 ซม. FROM GIRDER ENDS
NEXT 7 BAR @ 0.11 ซม. THE REST @ 0.22 ซม.

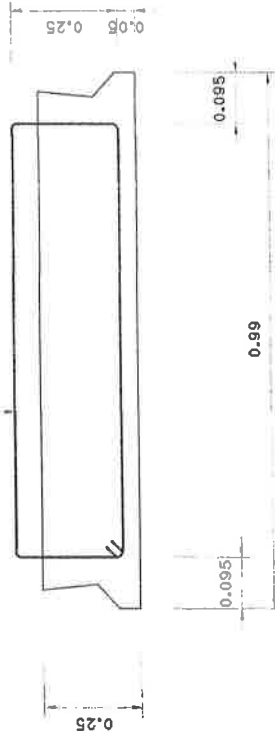

PLANK 8.00 ม. SPAN

หมายเหตุ : นำทบทวนรูปทาบสะพาน ออกแบบใช้มาตรฐาน อเมริกัน AASHTO LOADING
(American Association of State Highway and Transportation Officials) H 20-S 16-44
แผ่นพื้นสะพานคอนกรีตอัดแรง (Bridge Plank) รูปแบบและความหนา ตามมาตรฐานทั่วไปของกรมทางหลวง



ดำเนินการช่างที่ศาลากลางภาคกรุงเทพ	
โครงการ	ปรับปรุงสะพาน บริเวณทางเข้า หมู่บ้านประมงหน้าคัน 2 ระยะ 3 ข้ามคลองบางตลาด
สถานที่ตั้งโครงการ	บริเวณทางเข้า หมู่บ้านประมงหน้าคัน 2 ระยะ 3 ข้ามคลองบางตลาด
สำรวจ	(นายทอง ปิ่นทอง) (นายพรหมเทพ พันธ์พรมนิรมิต)
เขียนแบบ	(นายบดินทร์ เพรสสิ)
หัวหน้างานเขียนแบบ	(นายวิชากร สันต์ศิริ)
สถาปนิก	(นางสาวประภากร นนทรัตน์)
วิศวกรโยธา	(นายณัฐกร วัฒนวิบูล)
หัวหน้าฝ่ายวิศวกรรม	(นางสงวน จำลองราช)
ผู้อำนวยการส่วนควบคุมการก่อสร้าง	(นายวิชากร สันต์ศิริ)
ผู้ควบคุมการก่อสร้าง	(นายวิชากร สันต์ศิริ)
บริษัทสถาปัตย์	(นายวิชากร สันต์ศิริ)
นายช่างควบคุม	(นายวิชากร สันต์ศิริ)
นายวิชากร สันต์ศิริ	(นายวิชากร สันต์ศิริ)
ทะเบียนใบอนุญาต	วัน / เดือน / ปี
ทส.15 / 2565	05 / 07 / 2564
แผ่นที่	รวม
28	30

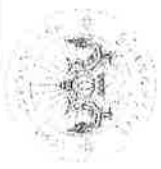

คำนำทางการส่งแปลนคอนกรีต	
โครงการ	ปรับปรุงสะพาน บริเวณทางเข้า หมู่บ้านประจักษ์วัฒนา 2 ระยะ 3 ข้ามคลองบางตลาด
สถานที่ตั้งโครงการ	บริเวณทางเข้า หมู่บ้านประจักษ์วัฒนา 2 ระยะ 3 ข้ามคลองบางตลาด
ผู้ตรวจ	(นายทนง อึ้งอุทัย) (นายพงษ์ภรณ์ พงษ์พรหมมา)
เขียนแบบ	(นายพศุต แพรศรี)
หัวหน้างานจัดทำแบบ	(นายวิวัฒน์ วัฒนศิริ)
สถาปนิก	(นางสาวประภากร นพคุณพร)
วิศวกรโยธา	(นายพรเชน เตชะทัตขอมาน)
หัวหน้าช่างวิศวกรโยธา	(นายจอน จำลองราษฎร์)
ผู้อำนวยการส่วนควบคุมการก่อสร้าง	(นายวิวัฒน์ อึ้งอุทัย)
ผู้อำนวยการสำนักช่าง	(นายทนง อึ้งอุทัย)
ปลัดเทศบาล	(นายทนง อึ้งอุทัย)
นายกเทศมนตรี	(นายวิวัฒน์ วัฒนศิริ)
ทะเบียนแบบเลขที่	วัน / เดือน / ปี
กส. IS / 2565	05 / 07 / 2564
แผ่นที่	รวม
27	30

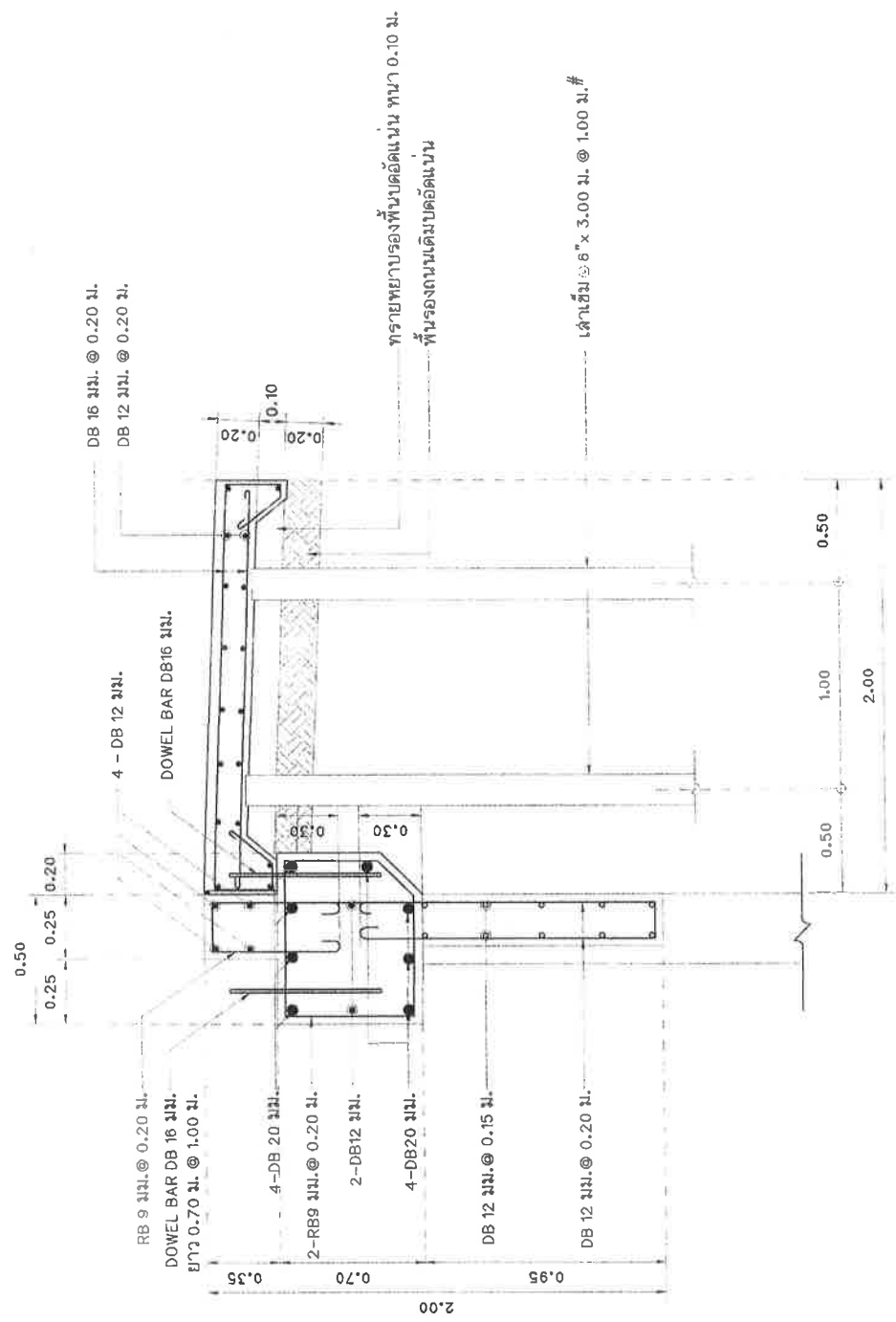

รูปตัดการเชื่อมสะพาน และผิวถนน คสล.
มาตราส่วน 1:25



สำนักการช่างเทคนิคกรมป่าไม้

โครงการ

ปรับปรุงสะพานบริเวณทางเข้า
หมู่บ้านประจักษ์พัฒนา 2 ระยะ 3
อำเภอคลองขลุงตาก

สถานที่ตั้งโครงการ

บริเวณทางเข้า
หมู่บ้านประจักษ์พัฒนา 2 ระยะ 3
อำเภอคลองขลุงตาก

ผู้วาง

(นายทง อึ้งอ้อ)
(นายทงอึ้ง อึ้งอ้อ)

เขียนแบบ

(นายทงอึ้ง อึ้งอ้อ)

หัวหน้างานเทคนิคแบบ

(นายประจักษ์ วัฒนศิริ)

สถาปนิก

(นางสาวประภากร มนต์จักร)

วิศวกรโยธา

(นายพรอนงค์ มะลิพันธ์)

หัวหน้าฝ่ายวิศวกรรม

(นายเจน งามสง่า)

ผู้อำนวยการส่วนควบคุมงานก่อสร้าง

(นายวิวัฒน์ อึ้งอึ้ง)

ผู้อำนวยการสำนักการช่าง

(นายทง อึ้งอ้อ)

นักแปลแปล

(นายทงอึ้ง อึ้งอ้อ)

นายช่างเทคนิค

(นายสุวิทย์ อึ้งอึ้ง)

นายช่างเทคนิค

(นายสุวิทย์ อึ้งอึ้ง)

นายช่างเทคนิค

(นายสุวิทย์ อึ้งอึ้ง)

นายช่างเทคนิค

(นายสุวิทย์ อึ้งอึ้ง)

3-RB 6 มม.(ยาวตลอด)
1-RB 6 มม.๑ 0.15 ม.

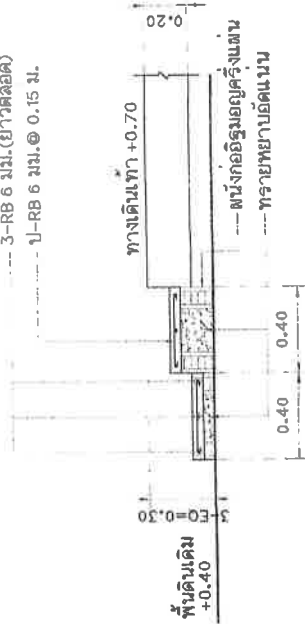

แบบขยายรูปตัดบันได ST1

มาตราส่วน 1:25

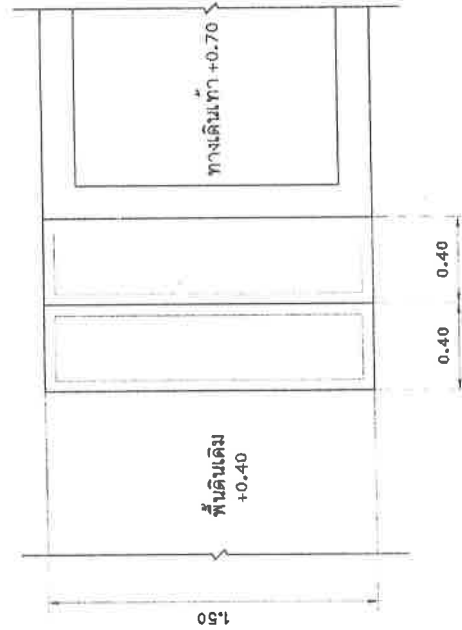

แบบขยายแปลนบันได ST1

มาตราส่วน 1:25

3-RB 6 มม.(ยาวตลอด)

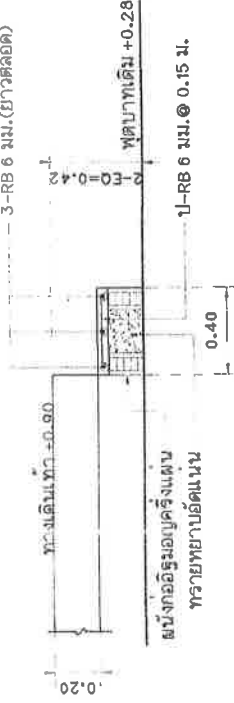

แบบขยายรูปตัดบันได ST2

มาตราส่วน 1:25

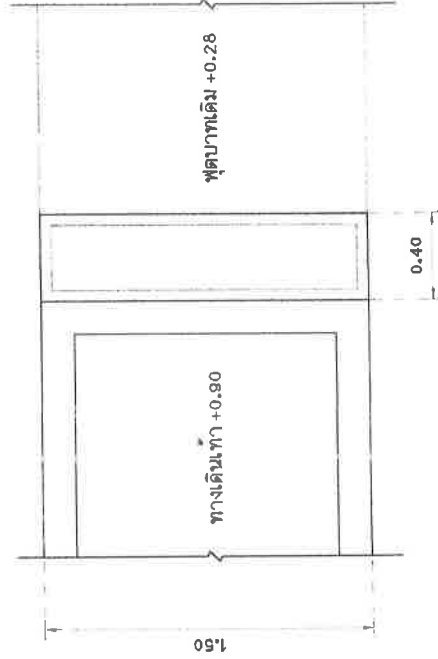

แบบขยายแปลนบันได ST2

มาตราส่วน 1:25

รวม

28

30



คำปรึกษาช่างเทคนิคสวนปศุสัตว์ โครงการ ปรับปรุงระบบบริเวณทางเข้า หมู่บ้านประจักษ์ใจ หมู่ 2 ระยะ 3 ตำบลคลองบางเตย	
สถานที่ตั้งโครงการ บริเวณทางเข้า หมู่บ้านประจักษ์ใจ หมู่ 2 ระยะ 3 ตำบลคลองบางเตย	
เจ้าของ (นายทรง อุ่นอยู่) (นายพงษ์วัฒน์ พงษ์พรมชาติ)	เขียนแบบ (นายยศอดิ แพรศรี)
หัวหน้างานเขียนแบบ (นายวิรัชเกษม วัฒนศักดิ์)	สถาปนิก อ.พ.ว.
วิศวกรโยธา (นางสาวประภาศ นมกัณฑ์พร)	วิศวกรโยธา อ.พ.ว.
หัวหน้าฝ่ายวิศวกรรม (นางแสง จันทองราช)	ผู้ดำเนินการส่วนควบคุมการก่อสร้าง (นายวิชาญ ชัยรุ่งเรือง)
ผู้ดำเนินการส่วนบริหารช่าง (นายสมพงษ์ พงษ์พิรุณ)	นักสัตวแพทย์ (นายสุวิทย์ บุญศิริโชค)
นายช่างควบคุม (นายวิเชียร บรรณาคัดดี)	ทะเบียนแบบเลขที่ / วัน / เดือน / ปี รก.15 / 2565 / 05 / 07 / 2564
แผ่นที่ 20	รวม 30

ฝังท่อ PVC ขนาด ๑ 1/๒ นิ้ว ขึ้น 8.5
 เหล็กตะแกรง (wire mesh) ๑ 9 มม.
 @ 0.25 ม. #

แผ่นใยสังเคราะห์รองพื้นคอนกรีต
 วัสดุพื้นเดิมมีปรับระดับแน่น

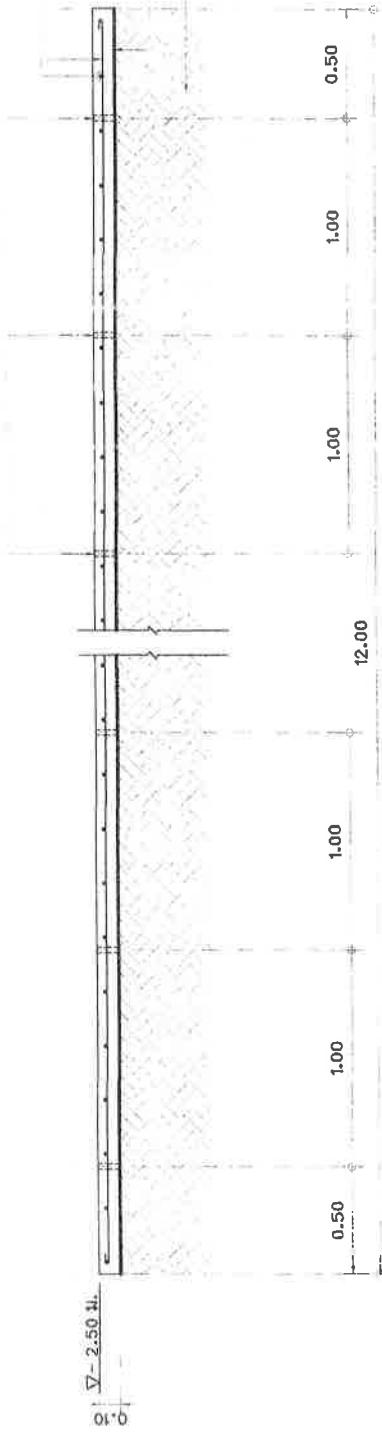

รูปตัดดาดทางคลอง (สะพานที่ 2)
 มาตรฐาน
 1:25

ฝังท่อ PVC ขนาด ๑ 1/๒ นิ้ว ขึ้น 8.5
 ลงในพื้นที่ คสล. ดาดทางคลอง ๑ 1.00 ม. #

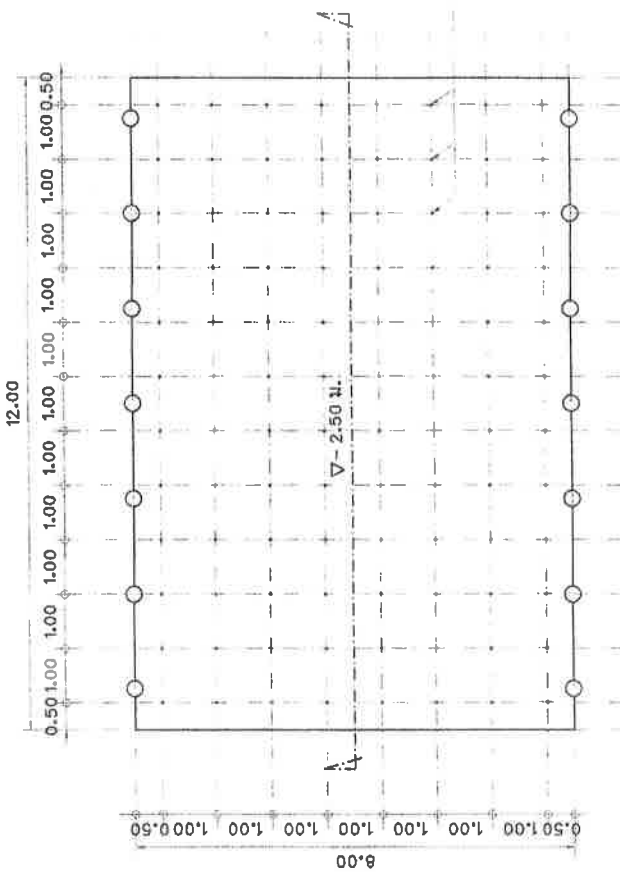

แปลนดาดเชื่อมดาดทางคลอง (สะพานที่ 2)
 มาตรฐาน
 1:100

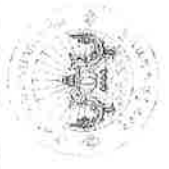

สำนักงานข้าราชการพลเรือนระดับกลาง
โครงการ ปรับปรุงสถานที่บริเวณทางเข้า หมู่บ้านประสาธน์ 2 ระยะ 3 ข้ามคลองบางตลาด
สถานที่ตั้งโครงการ บริเวณทางเข้า หมู่บ้านประสาธน์ 2 ระยะ 3 ข้ามคลองบางตลาด
ผู้ตรวจ (นายชาน ธีระชัย) (นายพงษ์ภรณ์ พงษ์พรหมภณ)
เขียนแบบ (นายชุตติ แพรศรี)
หัวหน้างานจัดทำแบบ (นายชัชวาลย์ สมศักดิ์)
สถาปนิก (นางฉวีระภรณ์ นพรัตน์)
วิศวกรโยธา (นายพอลเนต เขมะพิเชษฐภณ)
หัวหน้าฝ่ายวิศวกรรม (นายเจบ จ้างองราช)
ผู้อำนวยการส่วนควบคุมการก่อสร้าง (นายวิศ ธีระกิจ)
ผู้อำนวยการส่วนปฏิบัติการ (นายชุตติ พงษ์พรหม)
นักแปลภาษา (นายสุวิทย์ ธีระกิจ)
นายช่างเทคนิค (นายวิชัย บรรดาสิทธิ์)
ระเบียบแบบแผนที่ ร.ก. 15 / 2565
วันที่ 05 / 07 / 2564
รวม 30
รวม 30

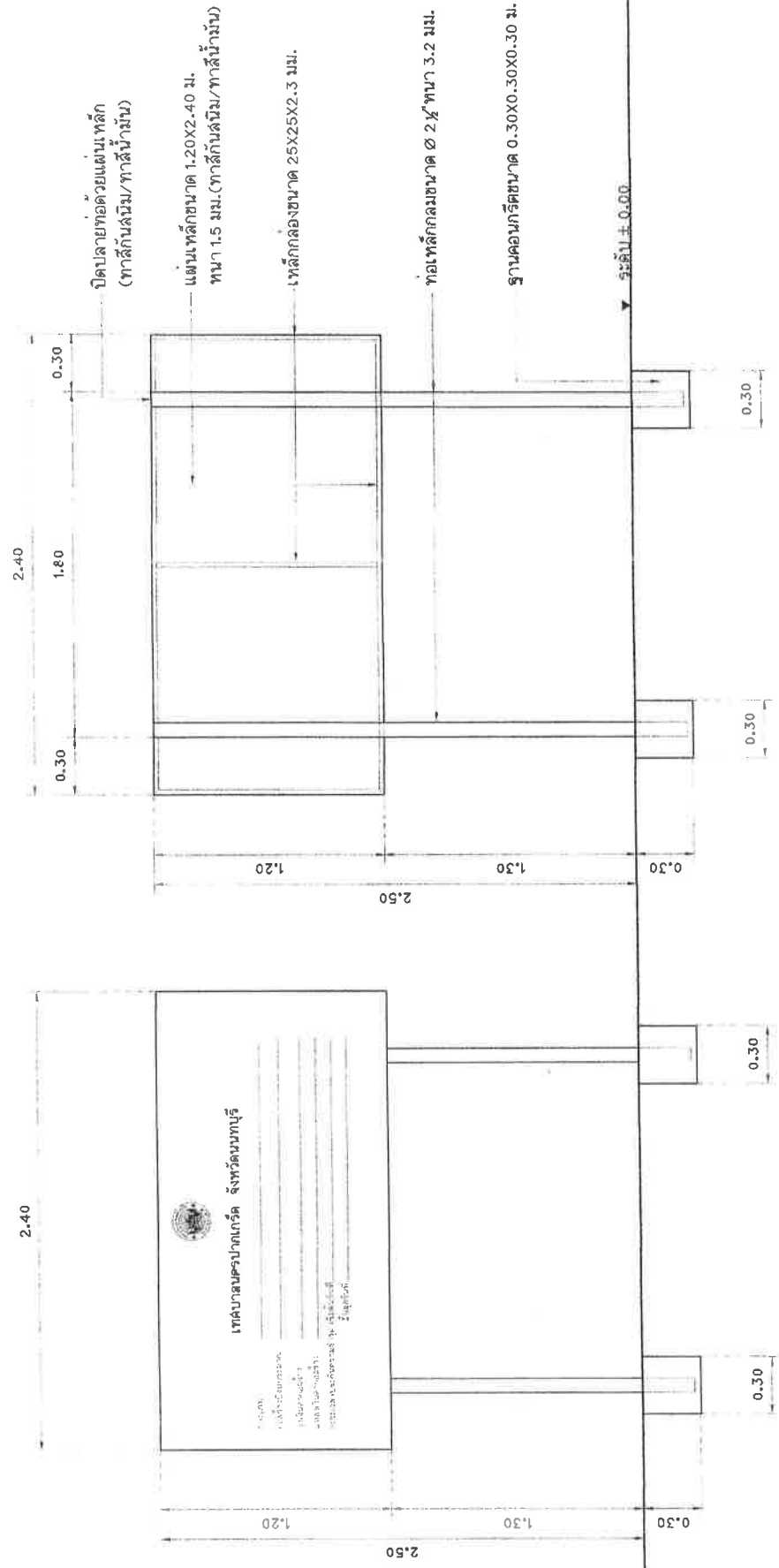

แบบแปลนโครงสร้าง
มาตราส่วน 1:25

หมายเหตุ: ผนังด้านหน้า - ด้านหลัง ทาสีกันสนิม/ทาสีกันสนิม/ทาสีกันสนิม
ตัวอักษรขนาดสูงไม่น้อยกว่า 0.04 ม. ตราแปลขนาดขนาด 0.20 ม.