



ประกาศเทศบาลนครปากเกร็ด

เรื่อง ประกวดราคาจ้างก่อสร้างโครงการปรับปรุงถนนลาดยางแอสฟัลต์ติกคอนกรีต บริเวณหมู่บ้านพงษ์เพชร ซอยพงษ์เพชร ๒ ด้วยวิธีประกวดราคาอิเล็กทรอนิกส์ (e-bidding)

เทศบาลนครปากเกร็ด มีความประสงค์จะประกวดราคาจ้างก่อสร้างโครงการปรับปรุงถนนลาดยางแอสฟัลต์ติกคอนกรีต บริเวณหมู่บ้านพงษ์เพชร ซอยพงษ์เพชร ๒ ด้วยวิธีประกวดราคาอิเล็กทรอนิกส์ (e-bidding) ราคากลางของงานจ้างก่อสร้าง ในการประกวดราคาครั้งนี้ เป็นเงินทั้งสิ้น ๑๑,๖๐๔,๗๗๓.๐๐ บาท (สิบเอ็ดล้านหกแสนสี่พันเจ็ดร้อยเจ็ดสิบสามบาทถ้วน) (งบประมาณ ๑๑,๕๐๐,๐๐๐.๐๐ บาท) ตามรายการ ดังนี้

โดยปรับปรุงถนนลาดยางแอสฟัลต์ติกคอนกรีต กว้างประมาณ ๕.๐๐ ม.ยาวประมาณ ๓๙๕.๐๐ ม. หนา ๐.๐๕ ม. พื้นที่ประมาณ ๑,๙๓๕.๐๐ ตร.ม. (ไม่รวมพื้นที่บ่อพัก คสล.) และวางท่อระบายน้ำ HDPE เส้นผ่าศูนย์กลาง ๐.๖๐ ม. พร้อมบ่อพัก คสล. ทั้งสองฝั่ง ความยาวรวมประมาณ ๗๙๐.๐๐ ม. และก่อสร้างรางวี คสล. กว้าง ๐.๕๐ ม. ทั้งสองฝั่ง ตามโครงการปรับปรุงถนนลาดยางแอสฟัลต์ติกคอนกรีต บริเวณหมู่บ้านพงษ์เพชร ซอยพงษ์เพชร ๒ ตามประมาณการงานก่อสร้าง และตามแบบแปลนที่เทศบาลนครปากเกร็ดกำหนด

ผู้ยื่นข้อเสนอจะต้องมีคุณสมบัติ ดังต่อไปนี้

๑. มีความสามารถตามกฎหมาย
๒. ไม่เป็นบุคคลล้มละลาย
๓. ไม่อยู่ระหว่างเลิกกิจการ
๔. ไม่เป็นบุคคลซึ่งอยู่ระหว่างถูกระงับการยื่นข้อเสนอหรือทำสัญญากับหน่วยงานของรัฐไว้ชั่วคราว เนื่องจากเป็นผู้ที่ไม่ผ่านเกณฑ์การประเมินผลการปฏิบัติงานของผู้ประกอบการตามระเบียบ ที่รัฐมนตรีว่าการกระทรวงการคลังกำหนดตามที่ประกาศเผยแพร่ในระบบเครือข่ายสารสนเทศของกรมบัญชีกลาง
๕. ไม่เป็นบุคคลซึ่งถูกระงับชื่อไว้ในบัญชีรายชื่อผู้ทำงานและได้แจ้งเวียนชื่อให้เป็นผู้ทำงานของหน่วยงานของรัฐในระบบเครือข่ายสารสนเทศของกรมบัญชีกลาง ซึ่งรวมถึงนิติบุคคลที่ผู้ทำงานเป็นหุ้นส่วนผู้จัดการ กรรมการผู้จัดการ ผู้บริหาร ผู้มีอำนาจในการดำเนินงานในกิจการของนิติบุคคลนั้นด้วย
๖. มีคุณสมบัติและไม่มีลักษณะต้องห้ามตามที่คณะกรรมการนโยบายการจัดซื้อจัดจ้างและ

ประกาศ ณ วันที่ ๑๗ พฤษภาคม พ.ศ. ๒๕๖๗



(นายวิชัย บรรดาศักดิ์)

นายกเทศมนตรีนครปากเกร็ด



เอกสารประกวดราคาจ้างก่อสร้างด้วยการประกวดราคาอิเล็กทรอนิกส์ (e-bidding)

เลขที่ ๕๐/๒๕๖๗

ประกวดราคาจ้างก่อสร้างโครงการปรับปรุงถนนลาดยางแอสฟัลท์ติกคอนกรีต บริเวณหมู่บ้านพงษ์เพชร
ซอยพงษ์เพชร ๖ ด้วยวิธีประกวดราคาอิเล็กทรอนิกส์ (e-bidding)

ตามประกาศ เทศบาลนครปากเกร็ด

ลงวันที่ ๑๗ พฤษภาคม ๒๕๖๗

เทศบาลนครปากเกร็ด ซึ่งต่อไปนี้เรียกว่า "เทศบาล" มีความประสงค์จะ ประกวดราคาจ้าง
ก่อสร้างโครงการปรับปรุงถนนลาดยางแอสฟัลท์ติกคอนกรีต บริเวณหมู่บ้านพงษ์เพชร ซอยพงษ์เพชร ๖ ด้วย
วิธีประกวดราคาอิเล็กทรอนิกส์ (e-bidding) โดยปรับปรุงถนนลาดยางแอสฟัลท์ติกคอนกรีต กว้างประมาณ
๕.๐๐ ม.ยาวประมาณ ๓๙๕.๐๐ ม. หน้า ๐.๐๕ ม. พื้นที่ประมาณ ๑,๙๓๕.๐๐ ตร.ม. (ไม่รวมพื้นที่บ่อพัก ค
สล.) และวางท่อระบายน้ำ HDPE เส้นผ่าศูนย์กลาง ๐.๖๐ ม. พร้อมบ่อพัก คสล. ทั้งสองฝั่ง ความยาวรวม
ประมาณ ๗๙๐.๐๐ ม. และก่อสร้างรางวี คสล. กว้าง ๐.๕๐ ม. ทั้งสองฝั่ง ตามโครงการปรับปรุงถนนลาดยาง
แอสฟัลท์ติกคอนกรีต บริเวณหมู่บ้านพงษ์เพชร ซอยพงษ์เพชร ๖ ตามประมาณการงานก่อสร้าง และตามแบบ
แปลนที่เทศบาลนครปากเกร็ดกำหนด โดยมีข้อแนะนำและข้อกำหนดดังต่อไปนี้

๑. เอกสารแนบท้ายเอกสารประกวดราคาอิเล็กทรอนิกส์

- ๑.๑ ร่างรายละเอียดขอบเขตของงานทั้งโครงการ (Terms of Reference : TOR)
- ๑.๒ แบบใบเสนอราคาที่กำหนดไว้ในระบบจัดซื้อจัดจ้างภาครัฐด้วยอิเล็กทรอนิกส์
- ๑.๓ แบบสัญญาจ้างก่อสร้าง
- ๑.๔ แบบหนังสือคำประกัน
 - (๑) หลักประกันการเสนอราคา
 - (๒) หลักประกันสัญญา
- ๑.๕ สูตรการปรับราคา

งานท่อระบายน้ำคอนกรีตเสริมเหล็กและงานบ่อพัก

ใช้สูตร $K_{๓.๕} = ๐.๓๕ + ๐.๒๐ \text{ It/Io} + ๐.๑๕ \text{ Ct/Co} + ๐.๑๕ \text{ Mt/Mo} + ๐.๑๕$

St/So

งานวางท่อเหล็กเหนียวและท่อ HYDENSITY POLYETHYLENE

ใช้สูตร $K_{๕.๒.๓} = ๐.๕๐ + ๐.๑๐ \text{ It/Io} + ๐.๑๐ \text{ Mt/Mo} + ๐.๓๐ \text{ Pet/Peo}$

งานผิวถนนคอนกรีตเสริมเหล็ก

ใช้สูตร K ๓.๔ = ๐.๓๐ + ๐.๑๐ It/Io + ๐.๓๕ Ct/Co + ๐.๑๐ Mt/Mo + ๐.๑๕

St/So

งานผิวทาง PRIME COAT, TACK COAT, SEAL COAT

ใช้สูตร K ๓.๑ = ๐.๓๐ + ๐.๔๐ At/Ao + ๐.๒๐ Et/Eo + ๐.๑๐ Ft/Fo

งานผิวทาง ASPHALTIC CONCRETE , PENETRATION MACADAM

ใช้สูตร K ๓.๓ = ๐.๓๐ + ๐.๑๐ Mt/Mo + ๐.๔๐ At/Ao + ๐.๑๐ Et/Eo + ๐.๑๐

Ft/Fo

๑.๖ บทนิยาม

(๑) ผู้ที่มีผลประโยชน์ร่วมกัน

(๒) การขัดขวางการแข่งขันอย่างเป็นธรรม

๑.๗ แบบบัญชีเอกสารที่กำหนดไว้ในระบบจัดซื้อจัดจ้างภาครัฐด้วยอิเล็กทรอนิกส์

(๑) บัญชีเอกสารส่วนที่ ๑

(๒) บัญชีเอกสารส่วนที่ ๒

๑.๘ แผนการใช้พัสดุที่ผลิตภายในประเทศและแผนการใช้เหล็กที่ผลิตภายในประเทศ

๑.๙ แผนการทำงาน

๑.๑๐ เอกสารแนบประกาศประกวดราคาจ้าง จำนวน - ๙ - หน้า

๑.๑๑ ตารางแสดงวงเงินงบประมาณที่ได้รับจัดสรรและราคากลางในงานจ้าง

ก่อสร้าง จำนวน - ๑ - หน้า

๒. คุณสมบัติของผู้ยื่นข้อเสนอ

๒.๑ มีความสามารถตามกฎหมาย

๒.๒ ไม่เป็นบุคคลล้มละลาย

๒.๓ ไม่อยู่ระหว่างเลิกกิจการ

๒.๔ ไม่เป็นบุคคลซึ่งอยู่ระหว่างถูกระงับการยื่นข้อเสนอหรือทำสัญญากับหน่วยงาน

ของรัฐไว้ชั่วคราว เนื่องจากเป็นผู้ที่ไม่ผ่านเกณฑ์การประเมินผลการปฏิบัติงานของผู้ประกอบการตามระเบียบ
ที่รัฐมนตรีว่าการกระทรวงการคลังกำหนดตามที่ประกาศเผยแพร่ในระบบเครือข่ายสารสนเทศของกรมบัญชี

กลาง

๒.๕ ไม่เป็นบุคคลซึ่งถูกระงับชื่อไว้ในบัญชีรายชื่อผู้ทำงานและได้แจ้งเวียนชื่อให้เป็นผู้

ทำงานของหน่วยงานของรัฐในระบบเครือข่ายสารสนเทศของกรมบัญชีกลาง ซึ่งรวมถึงนิติบุคคลที่ผู้ทำงานเป็น
หุ้นส่วนผู้จัดการ กรรมการผู้จัดการ ผู้บริหาร ผู้มีอำนาจในการดำเนินงานในกิจการของนิติบุคคลนั้นด้วย

๒.๖ มีคุณสมบัติและไม่มีลักษณะต้องห้ามตามที่คณะกรรมการนโยบายการจัดซื้อ
จัดจ้าง และการบริหารพัสดุภาครัฐกำหนดในราชกิจจานุเบกษา

๒.๗ เป็นนิติบุคคลผู้มีอาชีพรับจ้างงานที่ประกวดราคาอิเล็กทรอนิกส์ดังกล่าว

๒.๘ ไม่เป็นผู้ที่มีผลประโยชน์ร่วมกันกับผู้ยื่นข้อเสนอรายอื่นที่เข้ายื่นข้อเสนอให้แก่

เทศบาล ณ วันประกาศประกวดราคาอิเล็กทรอนิกส์ หรือไม่เป็นผู้กระทำการอันเป็นการขัดขวาง การแข่งขัน
อย่างเป็นธรรมในการประกวดราคาอิเล็กทรอนิกส์ครั้งนี้

๒.๙ ไม่เป็นผู้ได้รับเอกสิทธิ์หรือความคุ้มกัน ซึ่งอาจปฏิเสธไม่ยอมขึ้นศาลไทย เว้นแต่
รัฐบาล ของผู้ยื่นข้อเสนอได้มีคำสั่งให้สละเอกสิทธิ์และความคุ้มกันเช่นนั้น

๒.๑๐ ผู้ยื่นข้อเสนอต้องมีผลงานก่อสร้างประเภทเดียวกันกับผลงานที่ประกวดราคาจ้าง
ก่อสร้างและต้องเป็นงานของผู้รับจ้างในสัญญาเดียวในวงเงินไม่น้อยกว่า ๕,๗๕๐,๐๐๐.๐๐ บาท (ห้าล้านเจ็ด
แสนห้าหมื่นบาทถ้วน) และเป็นผลงานที่เป็นคู่สัญญาโดยตรงกับหน่วยงานของรัฐ หรือหน่วยงานเอกชนที่
เทศบาลนครปากเกร็ด เชื้อถือ

๒.๑๑ กิจการร่วมค้าที่ยื่นข้อเสนอในรูปแบบของ "กิจการร่วมค้า" ต้องมีคุณสมบัติดังนี้
กรณีที่ข้อตกลงระหว่างผู้เข้าร่วมค้ากำหนดให้ผู้เข้าร่วมค้ารายใดรายหนึ่งเป็นผู้
เข้าร่วมค้าหลัก ข้อตกลงระหว่างผู้เข้าร่วมค้าจะต้องมีการกำหนดสัดส่วนหน้าที่และความรับผิดชอบในปริมาณ
งาน สิ่งของหรือมูลค่าตามสัญญาของผู้เข้าร่วมค้าหลักมากกว่าผู้เข้าร่วมค้ารายอื่นทุกราย
กรณีที่ข้อตกลงระหว่างผู้เข้าร่วมค้ากำหนดให้ผู้เข้าร่วมค้ารายใดรายหนึ่งเป็นผู้
เข้าร่วมค้าหลัก กิจการร่วมค่านั้นต้องใช้ผลงานของผู้เข้าร่วมค้าหลักรายเดียวเป็นผลงานของกิจการร่วมค้าที่ยื่น
ข้อเสนอ

สำหรับข้อตกลงระหว่างผู้เข้าร่วมค้าที่ไม่ได้กำหนดให้ผู้เข้าร่วมค้ารายใดเป็นผู้เข้า
ร่วมค้าหลัก ผู้เข้าร่วมค้าทุกรายจะต้องมีคุณสมบัติครบถ้วนตามเงื่อนไขที่กำหนดไว้ในเอกสารเชิญชวน หรือ
หนังสือเชิญชวน

กรณีที่ข้อตกลงระหว่างผู้เข้าร่วมค้ากำหนดให้มีการมอบหมายผู้เข้าร่วมค้ารายใด
รายหนึ่งเป็นผู้ยื่นข้อเสนอ ในนามกิจการร่วมค้า การยื่นข้อเสนอดังกล่าวไม่ต้องมีหนังสือมอบอำนาจ
สำหรับข้อตกลงระหว่างผู้เข้าร่วมค้าที่ไม่ได้กำหนดให้ผู้เข้าร่วมค้ารายใดเป็นผู้ยื่น
ข้อเสนอ ผู้เข้าร่วมค้าทุกรายจะต้องลงลายมือชื่อในหนังสือมอบอำนาจให้ผู้เข้าร่วมค้ารายใดรายหนึ่งเป็นผู้ยื่น
ข้อเสนอ ในนามกิจการร่วมค้า

๒.๑๒ ผู้ยื่นข้อเสนอต้องลงทะเบียนที่มีข้อมูลถูกต้องครบถ้วนในระบบจัดซื้อจัดจ้างภาค
รัฐด้วย อิเล็กทรอนิกส์ (Electronic Government Procurement : e-GP) ของกรมบัญชีกลาง

๒.๑๓ ผู้ยื่นข้อเสนอต้องมีมูลค่าสุทธิของกิจการ ดังนี้

(๑) กรณีผู้ยื่นข้อเสนอเป็นนิติบุคคลที่จัดตั้งขึ้นตามกฎหมายไทยซึ่งได้จดทะเบียน
เกินกว่า ๑ ปี ต้องมีมูลค่าสุทธิของกิจการ จากผลต่างระหว่างสินทรัพย์สุทธิหักด้วยหนี้สินสุทธิ ที่ปรากฏในงบ
แสดงฐานะการเงินที่มีการตรวจรับรองแล้ว ซึ่งจะต้องแสดงค่าเป็นบวก ๑ ปีสุดท้ายก่อนวันยื่นข้อเสนอ

(๒) กรณีผู้ยื่นข้อเสนอเป็นนิติบุคคลที่จัดตั้งขึ้นตามกฎหมายไทย ซึ่งยังไม่มีงบ
รายงานงบแสดงฐานะการเงินกับกรมพัฒนาธุรกิจการค้า ให้พิจารณาการกำหนดมูลค่าของทุนจดทะเบียน โดย
ผู้ยื่นข้อเสนอจะต้องมีทุนจดทะเบียนที่เรียกชำระมูลค่าหุ้นแล้ว ณ วันที่ยื่นข้อเสนอ ไม่ต่ำกว่า ๓ ล้านบาท

(๓) สำหรับการจัดซื้อจัดจ้างครั้งหนึ่งที่มีวงเงินเกิน ๕๐๐,๐๐๐ บาทขึ้นไป กรณีผู้

ยื่นข้อเสนอเป็นบุคคลธรรมดา โดยพิจารณาจากหนังสือรับรองบัญชีเงินฝาก ไม่เกิน ๙๐ วันก่อนวันยื่นข้อเสนอ โดยต้องมีเงินฝากคงเหลือในบัญชีธนาคารเป็นมูลค่า ๑ ใน ๔ ของมูลค่างบประมาณของโครงการหรือรายการที่ยื่นข้อเสนอในแต่ละครั้ง และหากเป็นผู้ชนะการจัดซื้อจัดจ้างหรือเป็นผู้ได้รับการคัดเลือกจะต้องแสดงบัญชีเงินฝากที่มีมูลค่าดังกล่าวอีกครั้งหนึ่งในวันลงนามในสัญญา

(๔) กรณีที่ผู้ยื่นข้อเสนอไม่มีมูลค่าสุทธิของกิจการหรือทุนจดทะเบียน หรือมีแต่ไม่เพียงพอที่จะ เข้ายื่นข้อเสนอ ผู้ยื่นข้อเสนอสามารถขอวงเงินสินเชื่อ โดยต้องมีวงเงินสินเชื่อ ๑ ใน ๔ ของมูลค่างบประมาณของโครงการหรือรายการที่ยื่นข้อเสนอในครั้งนั้น (สินเชื่อที่ธนาคารภายในประเทศ หรือบริษัทเงินทุนหรือบริษัทเงินทุนหลักทรัพย์ที่ได้รับอนุญาตให้ประกอบกิจการเงินทุนเพื่อการพาณิชย์ และประกอบธุรกิจค้าประกันตามประกาศของธนาคารแห่งประเทศไทย ตามรายชื่อบริษัทเงินทุนที่ธนาคารแห่งประเทศไทยแจ้งเวียนให้ทราบ โดยพิจารณาจากยอดเงินรวมของวงเงินสินเชื่อที่สำนักงานใหญ่รับรอง หรือที่สำนักงานสาขารับรอง (กรณีได้รับมอบอำนาจจากสำนักงานใหญ่) ซึ่งออกให้แก่ผู้ยื่นข้อเสนอ นับถึงวันยื่นข้อเสนอไม่เกิน ๙๐ วัน)

(๕) กรณีตาม (๑) - (๔) ยกเว้นสำหรับกรณีดังต่อไปนี้

(๕.๑) กรณีที่ผู้ยื่นข้อเสนอเป็นหน่วยงานของรัฐ

(๕.๒) นิติบุคคลที่จัดตั้งขึ้นตามกฎหมายไทยที่อยู่ระหว่างการฟื้นฟูกิจการ

ตามพระราชบัญญัติล้มละลาย (ฉบับที่ ๑๐) พ.ศ. ๒๕๖๑

(๕.๓) งานจ้างก่อสร้าง ที่กรมบัญชีกลางได้ขึ้นทะเบียนผู้ประกอบการงานก่อสร้างแล้ว และงานจ้างก่อสร้างที่หน่วยงานของรัฐได้มีการจัดทำบัญชีผู้ประกอบการงานก่อสร้างที่มีคุณสมบัติเบื้องต้นไว้แล้ว ก่อนวันที่พระราชบัญญัติการจัดซื้อจัดจ้างและการบริหารพัสดุภาครัฐมีผลใช้บังคับ

๓. หลักฐานการยื่นข้อเสนอ

ผู้ยื่นข้อเสนอจะต้องเสนอเอกสารหลักฐานยื่นมาพร้อมกับการเสนอราคาทางระบบจัดซื้อจัดจ้างภาครัฐด้วยอิเล็กทรอนิกส์ โดยแยกเป็น ๒ ส่วน คือ

๓.๑ ส่วนที่ ๑ อย่างน้อยต้องมีเอกสารดังต่อไปนี้

(๑) ในกรณีผู้ยื่นข้อเสนอเป็นนิติบุคคล

(ก) ห้างหุ้นส่วนสามัญหรือห้างหุ้นส่วนจำกัด ให้ยื่นสำเนาหนังสือรับรองการจดทะเบียนนิติบุคคล บัญชีรายชื่อหุ้นส่วนผู้จัดการ ผู้มีอำนาจควบคุม (ถ้ามี)

(ข) บริษัทจำกัดหรือบริษัทมหาชนจำกัด ให้ยื่นสำเนาหนังสือรับรองการจดทะเบียนนิติบุคคล หนังสือบริคณห์สนธิ บัญชีรายชื่อกรรมการผู้จัดการ ผู้มีอำนาจควบคุม (ถ้ามี) และบัญชีผู้ถือหุ้นรายใหญ่ (ถ้ามี)

(๒) ในกรณีผู้ยื่นข้อเสนอเป็นบุคคลธรรมดาหรือคณะบุคคลที่มีใจนิติบุคคล ให้ยื่นสำเนาบัตรประจำตัวประชาชนของผู้ยื่น ข้อเสนอขอตกลงที่แสดงถึงการเข้าเป็นหุ้นส่วน (ถ้ามี) สำเนาบัตรประจำตัวประชาชนของผู้เป็นหุ้นส่วน หรือสำเนาหนังสือเดินทางของผู้เป็นหุ้นส่วนที่มีได้ถือสัญชาติไทย

(๓) ในกรณีผู้ยื่นข้อเสนอเป็นผู้ยื่นข้อเสนอร่วมกันในฐานะเป็นผู้ร่วมค้า ให้ยื่น

สำเนาสัญญาของการเข้าร่วมค้า และเอกสารตามที่ระบุไว้ใน (๑) หรือ (๒) ของผู้ร่วมค้า แล้วแต่กรณี

(๔) ผู้ยื่นข้อเสนอต้องแสดงหลักฐานเกี่ยวกับมูลค่าสุทธิของกิจการ ดังนี้

(๔.๑) ในกรณีผู้ยื่นข้อเสนอเป็นนิติบุคคล ให้ยื่นงบแสดงฐานะการเงินที่มีการรับรองแล้ว ๑ ปีสุดท้ายก่อนวันยื่นข้อเสนอ โดยให้ยื่นขณะเข้าเสนอราคา

(๔.๒) ในกรณีผู้ยื่นข้อเสนอเป็นบุคคลธรรมดา ให้ยื่นหนังสือรับรองบัญชีเงินฝาก ไม่เกิน ๙๐ วัน ก่อนวันยื่นข้อเสนอ โดยให้ยื่นขณะเข้าเสนอราคา และจะต้องแสดงหนังสือรับรองบัญชีเงินฝากที่มีมูลค่าดังกล่าวอีกครั้งหนึ่งในวันลงนามในสัญญา

(๔.๓) กรณีที่ผู้ยื่นข้อเสนอไม่มีมูลค่าสุทธิของกิจการและทุนจดทะเบียน หรือมีแต่ไม่เพียงพอที่จะเข้ายื่นข้อเสนอ ให้ยื่นสำเนาหนังสือรับรองวงเงินสินเชื่อ (สินเชื่อที่ธนาคารภายในประเทศหรือบริษัทเงินทุนหรือบริษัทเงินทุนหลักทรัพย์ที่ได้รับอนุญาตให้ประกอบกิจการเงินทุนเพื่อการพาณิชย์และประกอบธุรกิจค้าประกัน ตามประกาศของธนาคารแห่งประเทศไทย ตามรายชื่อบริษัทเงินทุนที่ธนาคารแห่งประเทศไทยแจ้งเวียนให้ทราบ โดยพิจารณาจากยอดเงินรวมของวงเงินสินเชื่อที่สำนักงานใหญ่รับรองหรือที่สำนักงานสาขารับรอง (กรณีได้รับมอบอำนาจจากสำนักงานใหญ่) ซึ่งออกให้แก่ผู้ยื่นข้อเสนอ นับถึงวันยื่นข้อเสนอไม่เกิน ๙๐ วัน)

(๕) ใบสำคัญแสดงการจดทะเบียนห้างหุ้นส่วนบริษัท

(๖) บัญชีเอกสารส่วนที่ ๑ ทั้งหมดที่ได้ยื่นพร้อมกับการเสนอราคาทางระบบจัด

ซื้อจัดจ้างภาครัฐด้วยอิเล็กทรอนิกส์ ตามแบบในข้อ ๑.๗ (๑) โดยไม่ต้องแนบในรูปแบบ PDF File (Portable Document Format)

ทั้งนี้ เมื่อผู้ยื่นข้อเสนอดำเนินการแนบไฟล์เอกสารตามบัญชีเอกสารส่วนที่ ๑ ครบถ้วน ถูกต้องแล้ว ระบบจัดซื้อจัดจ้างภาครัฐด้วยอิเล็กทรอนิกส์จะสร้างบัญชีเอกสารส่วนที่ ๑ ตามแบบในข้อ ๑.๗ (๑) ให้โดยผู้ยื่นข้อเสนอไม่ต้องแนบบัญชีเอกสารส่วนที่ ๑ ดังกล่าวในรูปแบบ PDF File (Portable Document Format)

๓.๒ ส่วนที่ ๒ อย่างน้อยต้องมีเอกสารดังต่อไปนี้

(๑) ในกรณีที่ผู้ยื่นข้อเสนอมอบอำนาจให้บุคคลอื่นกระทำการแทนให้แนบหนังสือมอบอำนาจซึ่งติดอากรแสตมป์ตามกฎหมาย โดยมีหลักฐานแสดงตัวตนของผู้มอบอำนาจและผู้รับมอบอำนาจ ทั้งนี้หากผู้รับมอบอำนาจเป็นบุคคลธรรมดาต้องเป็นผู้ที่บรรลุนิติภาวะตามกฎหมายแล้วเท่านั้น

(๒) หลักประกันการเสนอราคา ตามข้อ ๕

(๓) สำเนาหนังสือรับรองผลงานก่อสร้าง

(๔) เอกสารตามที่กำหนดใน ขอบเขตงาน (TOR : Terms of Reference)

โครงการปรับปรุงถนนลาดยางแอสฟัลท์ติกคอนกรีต บริเวณหมู่บ้านพงษ์เพชร ซอยพงษ์เพชร ๖

(๕) สำเนาใบขึ้นทะเบียนผู้ประกอบการวิสาหกิจขนาดกลางและขนาดย่อม (SMEs) (ถ้ามี)

(๖) บัญชีเอกสารส่วนที่ ๒ ทั้งหมดที่ได้ยื่นพร้อมกับการเสนอราคาทางระบบจัด

ซื้อจัดจ้างภาครัฐด้วยอิเล็กทรอนิกส์ตามแบบในข้อ ๑.๗ (๒) โดยไม่ต้องแนบในรูปแบบ PDF File (Portable Document Format)

ทั้งนี้ เมื่อผู้ยื่นข้อเสนอดำเนินการแนบไฟล์เอกสารตามบัญชีเอกสารส่วนที่ ๒ ครบถ้วน ถูกต้องแล้ว ระบบจัดซื้อจัดจ้างภาครัฐด้วยอิเล็กทรอนิกส์จะสร้างบัญชีเอกสารส่วนที่ ๒ ตามแบบในข้อ ๑.๗ (๒) ให้โดยผู้ยื่นข้อเสนอไม่ต้องแนบบัญชีเอกสารส่วนที่ ๒ ดังกล่าวในรูปแบบ PDF File (Portable Document Format)

๔. การเสนอราคา

๔.๑ ผู้ยื่นข้อเสนอต้องยื่นข้อเสนอ และเสนอราคาทางระบบจัดซื้อจัดจ้างภาครัฐด้วยอิเล็กทรอนิกส์ตามที่กำหนดไว้ในเอกสารประกวดราคาอิเล็กทรอนิกส์นี้ โดยไม่มีเงื่อนไขใดๆ ทั้งสิ้น และจะต้องกรอกข้อความให้ถูกต้องครบถ้วน พร้อมทั้งหลักฐานแสดงตัวตนและทำการยืนยันตัวตนของผู้ยื่นข้อเสนอ โดยไม่ต้องแนบบใบเสนอราคาในรูปแบบ PDF File (Portable Document Format)

๔.๒ ให้ผู้ยื่นข้อเสนอกรอกรายละเอียดการเสนอราคาในใบเสนอราคาตามแบบเอกสารประกวดราคาจ้างก่อสร้างด้วยวิธีประกวดราคาอิเล็กทรอนิกส์ (e-bidding) ข้อ ๑.๒ ให้ครบถ้วน โดยไม่ต้องยื่น ใบแจ้งปริมาณงานและราคาและใบบัญชีรายการก่อสร้าง ในรูปแบบ PDF File (Portable Document Format)

ในการเสนอราคาให้เสนอราคาเป็นเงินบาทและเสนอราคาได้เพียงครั้งเดียวและราคาเดียว โดยเสนอราคารวม หรือราคาต่อหน่วย หรือราคาต่อรายการ ตามเงื่อนไขที่ระบุไว้ท้ายใบเสนอราคาให้ถูกต้อง ทั้งนี้ ราคารวมที่เสนอจะต้องตรงกันทั้งตัวเลขและตัวหนังสือ ถ้าตัวเลขและตัวหนังสือไม่ตรงกัน ให้ถือตัวหนังสือเป็นสำคัญ โดยคิดราคารวมทั้งสิ้นซึ่งรวมค่าภาษีมูลค่าเพิ่ม ภาษีอากรอื่น และค่าใช้จ่ายทั้งปวงไว้แล้ว

ราคาที่เสนอจะต้องเสนอกำหนดเป็นราคาไม่น้อยกว่า ๓๐๐ วัน ตั้งแต่วันเสนอราคาโดยภายในกำหนดเป็นราคา ผู้ยื่นข้อเสนอต้องรับผิดชอบราคาที่ตนได้เสนอไว้และจะถอนการเสนอราคาไม่ได้

๔.๓ ผู้ยื่นข้อเสนอจะต้องเสนอกำหนดเวลาดำเนินการก่อสร้างแล้วเสร็จไม่เกิน ๓๐๐ วัน นับถัดจากวันลงนามในสัญญาจ้าง หรือวันที่ได้รับหนังสือแจ้งจาก เทศบาล ให้เริ่มทำงาน

๔.๔ ก่อนเสนอราคา ผู้ยื่นข้อเสนอควรตรวจสอบร่างสัญญา ร่างรายละเอียดขอบเขตของงานทั้งโครงการ (Terms of Reference : TOR) ให้ถี่ถ้วนและเข้าใจเอกสารประกวดราคาจ้างอิเล็กทรอนิกส์ทั้งหมดเสียก่อนที่จะตกลงยื่นข้อเสนอตามเงื่อนไขในเอกสารประกวดราคาจ้างอิเล็กทรอนิกส์

๔.๕ ผู้ยื่นข้อเสนอต้องยื่นข้อเสนอและเสนอราคาทางระบบจัดซื้อจัดจ้างภาครัฐด้วย อิเล็กทรอนิกส์ในวันที่ ๗ มิถุนายน ๒๕๖๗ ระหว่างเวลา ๐๙.๐๐ น. ถึง ๑๒.๐๐ น. และเวลาในการเสนอราคาให้ถือตามเวลาของระบบจัดซื้อจัดจ้างภาครัฐด้วยอิเล็กทรอนิกส์เป็นเกณฑ์

เมื่อพ้นกำหนดเวลายื่นข้อเสนอและเสนอราคาแล้ว จะไม่รับเอกสารการยื่นข้อเสนอ และการเสนอราคาใดๆ โดยเด็ดขาด

๔.๖ ผู้ยื่นข้อเสนอต้องจัดทำเอกสารสำหรับใช้ในการเสนอราคาในรูปแบบไฟล์เอกสาร ประเภท PDF File (Portable Document Format) โดยผู้ยื่นข้อเสนอต้องเป็นผู้รับผิดชอบตรวจสอบความครบถ้วน ถูกต้อง และชัดเจนของเอกสาร PDF File ก่อนที่จะยืนยันการเสนอราคา แล้วจึงส่งข้อมูล (Upload) เพื่อเป็นการเสนอราคาให้แก่เทศบาล ผ่านทางระบบจัดซื้อจัดจ้างภาครัฐด้วยอิเล็กทรอนิกส์

๔.๗ คณะกรรมการพิจารณาผลการประกวดราคาอิเล็กทรอนิกส์จะดำเนินการตรวจสอบ คุณสมบัติของผู้ยื่นข้อเสนอแต่ละรายว่า เป็นผู้ยื่นข้อเสนอที่มีผลประโยชน์ร่วมกันกับผู้ยื่นข้อเสนอรายอื่น ตามข้อ ๑.๖ (๑) หรือไม่ หากปรากฏว่าผู้ยื่นข้อเสนอรายใดเป็นผู้ยื่นข้อเสนอที่มีผลประโยชน์ร่วมกันกับผู้ยื่นข้อเสนอรายอื่น คณะกรรมการฯ จะตัดรายชื่อผู้ยื่นข้อเสนอราคาที่มีผลประโยชน์ร่วมกันนั้นออกจากการเป็นผู้ยื่นข้อเสนอ

หากปรากฏต่อคณะกรรมการพิจารณาผลการประกวดราคาอิเล็กทรอนิกส์ว่า ก่อนหรือในขณะที่มีการพิจารณาข้อเสนอ มีผู้ยื่นข้อเสนอรายใดกระทำการอันเป็นการขัดขวางการแข่งขันอย่างเป็นธรรมตาม ข้อ ๑.๖ (๒) และคณะกรรมการฯ เชื่อว่ามีการกระทำการอันเป็นการขัดขวางการแข่งขันอย่างเป็นธรรม คณะกรรมการฯ จะตัดรายชื่อผู้ยื่นข้อเสนอรายนั้นออกจากการเป็นผู้ยื่นข้อเสนอ และเทศบาล จะพิจารณาลงโทษผู้ยื่นข้อเสนอดังกล่าวเป็นผู้ที่จ้าง เว้นแต่ เทศบาล จะพิจารณาเห็นว่า ผู้ยื่นข้อเสนอรายนั้น มิใช่เป็นผู้ริเริ่มให้มีการกระทำดังกล่าวและได้ให้ความร่วมมือเป็นประโยชน์ต่อการพิจารณาของเทศบาล

๔.๘ ผู้ยื่นข้อเสนอจะต้องปฏิบัติ ดังนี้

- (๑) ปฏิบัติตามเงื่อนไขที่ระบุไว้ในเอกสารประกวดราคาอิเล็กทรอนิกส์
- (๒) ราคาที่เสนอจะต้องเป็นราคาที่รวมภาษีมูลค่าเพิ่ม และภาษีอื่นๆ (ถ้ามี) รวมค่าใช้จ่ายทั้งปวงไว้ด้วยแล้ว
- (๓) ผู้ยื่นข้อเสนอจะต้องลงทะเบียนเพื่อเข้าสู่กระบวนการเสนอราคา ตามวันเวลาที่กำหนด

- (๔) ผู้ยื่นข้อเสนอจะถอนการเสนอราคาที่เสนอแล้วไม่ได้
- (๕) ผู้ยื่นข้อเสนอต้องศึกษาและทำความเข้าใจในระบบและวิธีการเสนอราคาด้วยวิธีประกวดราคาอิเล็กทรอนิกส์ ของกรมบัญชีกลางที่แสดงไว้ในเว็บไซต์ www.gprocurement.go.th

๔.๙ คู่สัญญาต้องจัดทำแผนการทำงานมาให้ภายใน ๑๕ วัน นับถัดจากวันลงนามในสัญญา โดยจัดทำแผนการทำงานตามเอกสารแนบท้ายเอกสารประกวดราคาอิเล็กทรอนิกส์ เว้นแต่เป็นกรณีสัญญาที่มีวงเงินไม่เกิน ๕๐๐,๐๐๐ บาท ทั้งนี้ แผนการทำงานให้ถือเป็นเอกสารส่วนหนึ่งของสัญญา

๔.๑๐ ผู้ยื่นข้อเสนอที่เป็นผู้ชนะการเสนอราคาต้องจัดทำแผนการใช้พัสดุที่ผลิตในประเทศและแผนการใช้เหล็กที่ผลิตในประเทศ โดยยื่นให้หน่วยงานของรัฐภายใน ๖๐ วัน นับถัดจากวันลงนามในสัญญา

๕. หลักประกันการเสนอราคา

ผู้ยื่นข้อเสนอต้องวางหลักประกันการเสนอราคาพร้อมกับการเสนอราคาทางระบบการจัดซื้อจัดจ้างภาครัฐด้วยอิเล็กทรอนิกส์ โดยใช้หลักประกันอย่างหนึ่งอย่างใดดังต่อไปนี้

จำนวน ๕๗๕,๐๐๐.๐๐ บาท (ห้าแสนเจ็ดหมื่นห้าพันบาทถ้วน)

๕.๑ เชื้อหรือตราฟัทที่ธนาคารเซ็นสั่งจ่าย ซึ่งเป็นเชื้อหรือตราฟัทลงวันที่ที่ใช้เชื้อหรือตราฟัทนั้นชำระต่อเจ้าหน้าที่ในวันที่ยื่นข้อเสนอ หรือก่อนวันนั้นไม่เกิน ๓ วันทำการ

๕.๒ หนังสือค้ำประกันอิเล็กทรอนิกส์ของธนาคารภายในประเทศตามแบบที่คณะกรรมการนโยบายกำหนด

๕.๓ พันธบัตรรัฐบาลไทย

๕.๔ หนังสือค้ำประกันของบริษัทเงินทุนหรือบริษัทเงินทุนหลักทรัพย์ที่ได้รับอนุญาตให้ ประกอบกิจการเงินทุนเพื่อการพาณิชย์และประกอบธุรกิจค้ำประกันตามประกาศของธนาคารแห่งประเทศไทย ตามรายชื่อบริษัทเงินทุนที่ธนาคารแห่งประเทศไทยแจ้งเวียนให้ทราบ โดยอนุโลมให้ใช้ตามตัวอย่างหนังสือค้ำประกันของธนาคารที่คณะกรรมการนโยบายกำหนด

กรณีที่ผู้ยื่นข้อเสนอ นำเชื้อหรือตราฟัทที่ธนาคารสั่งจ่ายหรือพันธบัตรรัฐบาลไทยหรือหนังสือค้ำประกันของบริษัทเงินทุนหรือบริษัทเงินทุนหลักทรัพย์ มาวางเป็นหลักประกันการเสนอราคาจะต้องส่งต้นฉบับเอกสารดังกล่าวมาให้เทศบาลตรวจสอบความถูกต้องในวันที่ ๑๔ มิถุนายน ๒๕๖๗ ระหว่างเวลา ๐๘.๓๐ น. ถึง ๑๖.๓๐ น.

กรณีที่ผู้ยื่นข้อเสนอที่ยื่นข้อเสนอในรูปแบบของ "กิจการร่วมค้า" ประสงค์จะใช้หนังสือค้ำประกันอิเล็กทรอนิกส์ของธนาคารในประเทศเป็นหลักประกันการเสนอราคาให้ระบุชื่อผู้เข้าร่วมค้ารายที่สัญญาร่วมค้ากำหนดให้เป็นผู้เข้ายื่นข้อเสนอกับหน่วยงานของรัฐเป็นผู้ยื่นข้อเสนอ

หลักประกันการเสนอราคาตามข้อนี้ เทศบาลจะคืนให้ผู้ยื่นข้อเสนอหรือผู้ค้ำประกันภายใน ๑๕ วัน นับถัดจากวันที่เทศบาลได้พิจารณาเห็นชอบรายงานผลคัดเลือกผู้ชนะการประกวดราคาเรียบร้อยแล้ว เว้นแต่ผู้ยื่นข้อเสนอรายที่คัดเลือกไว้ซึ่งเสนอราคาต่ำสุดหรือได้คะแนนรวมสูงสุดไม่เกิน ๓ ราย ให้คืนได้ต่อเมื่อได้ทำสัญญาหรือข้อตกลง หรือผู้ยื่นข้อเสนอได้พ้นจากข้อผูกพันแล้ว

การคืนหลักประกันการเสนอราคา ไม่ว่าในกรณีใด ๆ จะคืนให้โดยไม่มีดอกเบี้ย

๖. หลักเกณฑ์และสิทธิในการพิจารณา

๖.๑ การพิจารณาผลการยื่นข้อเสนอประกวดราคาอิเล็กทรอนิกส์ครั้งนี้ เทศบาลจะพิจารณาตัดสินโดยใช้หลักเกณฑ์ ราคา

๖.๒ การพิจารณาผู้ชนะการยื่นข้อเสนอ

กรณีใช้หลักเกณฑ์ราคาในการพิจารณาผู้ชนะการยื่นข้อเสนอ เทศบาล จะพิจารณาจาก ราคารวม

๖.๓ หากผู้ยื่นข้อเสนอรายใดมีคุณสมบัติไม่ถูกต้องตามข้อ ๒ หรือยื่นหลักฐานการยื่นข้อเสนอไม่ถูกต้อง หรือไม่ครบถ้วนตามข้อ ๓ หรือยื่นข้อเสนอไม่ถูกต้องตามข้อ ๔ แล้ว คณะกรรมการพิจารณาผล การประกวดราคาอิเล็กทรอนิกส์จะไม่รับพิจารณาข้อเสนอของผู้ยื่นข้อเสนอรายนั้น เว้นแต่ ผู้ยื่นข้อเสนอรายใดเสนอเอกสารทางเทคนิคหรือรายละเอียดคุณลักษณะเฉพาะของพัสดุที่จะจ้างไม่ครบถ้วน หรือเสนอรายละเอียดแตกต่างไปจากเงื่อนไขที่เทศบาลกำหนดไว้ในประกาศและเอกสารประกวดราคา

อิเล็กทรอนิกส์ ในส่วนที่มีสาระสำคัญและความแตกต่างกัน ไม่มีผลทำให้เกิดการได้เปรียบเสียเปรียบ ต่อผู้ยื่นข้อเสนอรายอื่น หรือเป็นการผิดพลาดเล็กน้อย คณะกรรมการฯ อาจพิจารณาผ่อนปรนการตัดสินสิทธิ ผู้ยื่นข้อเสนอรายนั้น

๖.๔ เทศบาลสงวนสิทธิไม่พิจารณาข้อเสนอของผู้ยื่นข้อเสนอโดยไม่มีการผ่อนผัน ในกรณีดังต่อไปนี้

(๑) ไม่กรอกชื่อผู้ยื่นข้อเสนอในการเสนอราคาทางระบบจัดซื้อจัดจ้าง ด้วยอิเล็กทรอนิกส์

(๒) เสนอรายละเอียดแตกต่างไปจากเงื่อนไขที่กำหนดในเอกสารประกวดราคา อิเล็กทรอนิกส์ที่เป็นสาระสำคัญ หรือมีผลทำให้เกิดความได้เปรียบเสียเปรียบแก่ผู้ยื่นข้อเสนอรายอื่น

๖.๕ ในการตัดสินการประกวดราคาอิเล็กทรอนิกส์หรือในการทำสัญญา คณะกรรมการพิจารณาผลการประกวดราคาอิเล็กทรอนิกส์หรือเทศบาล มีสิทธิให้ผู้ยื่นข้อเสนอชี้แจงข้อเท็จจริงเพิ่มเติมได้ เทศบาลมีสิทธิที่จะไม่รับข้อเสนอ ไม่รับราคา หรือไม่ทำสัญญา หากข้อเท็จจริงดังกล่าวไม่เหมาะสมหรือไม่ถูกต้อง

๖.๖ เทศบาลทรงไว้ซึ่งสิทธิที่จะไม่รับราคาต่ำสุด หรือราคาหนึ่งราคาใด หรือราคาที่เสนอทั้งหมดก็ได้ และอาจพิจารณาเลือกจ้างในจำนวน หรือขนาด หรือเฉพาะรายการหนึ่งรายการใด หรืออาจจดยกเลิก การประกวดราคาอิเล็กทรอนิกส์โดยไม่พิจารณาจัดจ้างเลยก็ได้ สุดแต่จะพิจารณา ทั้งนี้ เพื่อประโยชน์ของทางราชการเป็นสำคัญ และให้ถือว่าการตัดสินของ เทศบาลเป็นเด็ดขาด ผู้ยื่นข้อเสนอจะเรียกร้องค่าใช้จ่าย หรือค่าเสียหายใดๆ มิได้ รวมทั้ง เทศบาลจะพิจารณายกเลิกการประกวดราคาอิเล็กทรอนิกส์ และลงโทษผู้ยื่นข้อเสนอเป็นผู้ทำงาน ไม่ว่าจะเป็นผู้ยื่นข้อเสนอที่ได้รับการคัดเลือกหรือไม่ก็ตาม หากมีเหตุที่เชื่อถือได้ว่ายื่นข้อเสนอกระทำการโดยไม่สุจริต เช่น การเสนอเอกสารอันเป็นเท็จ หรือใช้ชื่อบุคคลธรรมดา หรือนิติบุคคลอื่นมาเสนอราคาแทน เป็นต้น

ในกรณีที่ผู้ยื่นข้อเสนอรายที่เสนอราคาต่ำสุด เสนอราคาต่ำจนคาดหมายได้ว่าไม่อาจดำเนินงานตามเอกสารประกวดราคาอิเล็กทรอนิกส์ได้ คณะกรรมการพิจารณาผลการประกวดราคา อิเล็กทรอนิกส์หรือเทศบาล จะให้ผู้ยื่นข้อเสนอชี้แจงและแสดงหลักฐานที่ทำให้เชื่อได้ว่า ผู้ยื่นข้อเสนอสามารถดำเนินงานตามเอกสารประกวดราคาอิเล็กทรอนิกส์ให้เสร็จสมบูรณ์ หากคำชี้แจงไม่เป็นที่รับฟังได้ เทศบาล มีสิทธิที่จะไม่รับข้อเสนอหรือไม่รับราคาของผู้ยื่นข้อเสนอรายนั้น ทั้งนี้ ผู้ยื่นข้อเสนอดังกล่าวไม่มีสิทธิเรียกร้องค่าใช้จ่ายหรือค่าเสียหายใดๆ จากเทศบาล

๖.๗ ก่อนลงนามในสัญญา เทศบาล อาจประกาศยกเลิกการประกวดราคา อิเล็กทรอนิกส์ หากปรากฏว่ามีการกระทำที่เข้าลักษณะผู้ยื่นข้อเสนอที่ชนะการประกวดราคาหรือที่ได้รับการคัดเลือกมีผลประโยชน์ร่วมกัน หรือมีส่วนได้เสียกับผู้ยื่นข้อเสนอรายอื่น หรือขัดขวางการแข่งขันอย่างเป็นธรรม หรือสมยอมกันกับผู้ยื่นข้อเสนอรายอื่น หรือเจ้าหน้าที่ในการเสนอราคา หรือสื่อว่ากระทำการทุจริตอื่นใด ในการเสนอราคา

๖.๘ หากผู้ยื่นข้อเสนอซึ่งเป็นผู้ประกอบการ SMEs เสนอราคาสูงกว่าราคาต่ำสุดของผู้ยื่นข้อเสนอรายอื่นที่ไม่เกินร้อยละ ๑๐ ให้หน่วยงานของรัฐจัดซื้อจัดจ้างกับผู้ประกอบการ SMEs ดังกล่าว โดยจัดเรียงลำดับผู้ยื่นข้อเสนอซึ่งเป็นผู้ประกอบการ SMEs ซึ่งเสนอราคาสูงกว่าราคาต่ำสุดของผู้ยื่นข้อเสนอรายอื่นไม่เกินร้อยละ ๑๐ ที่จะเรียกมาทำสัญญาไม่เกิน ๓ ราย

ผู้ยื่นข้อเสนอที่เป็นกิจการร่วมค้าที่จะได้สิทธิตามวรรคหนึ่ง ผู้เข้าร่วมค้าทุกราย จะต้องเป็นผู้ประกอบการ SMEs

ทั้งนี้ ผู้ประกอบการ SMEs ที่จะได้แต้มต่อด้านราคาตามวรรคหนึ่ง จะต้องมีความเสี่ยงสัญญาสะสมตามปีปฏิทินรวมกับราคาที่เสนอในครั้งนั้นแล้ว มีมูลค่ารวมกันไม่เกินมูลค่าของรายได้ตามขนาดที่ขึ้นทะเบียนไว้กับ สสว.

๖.๙ หากผู้ยื่นข้อเสนอซึ่งมิใช่ผู้ประกอบการ SMEs แต่เป็นบุคคลธรรมดาที่ถือสัญชาติไทยหรือนิติบุคคลที่จัดตั้งขึ้นตามกฎหมายไทยเสนอราคาสูงกว่าราคาต่ำสุดของผู้ยื่นข้อเสนอซึ่งเป็นผู้ประกอบการธรรมดาที่มีได้ถือสัญชาติไทยหรือนิติบุคคลที่จัดตั้งขึ้นตามกฎหมายของต่างประเทศไม่เกินร้อยละ ๓ ให้จัดซื้อจัดจ้างกับบุคคลธรรมดาที่ถือสัญชาติไทยหรือนิติบุคคลที่จัดตั้งขึ้นตามกฎหมายไทยดังกล่าว

ผู้ยื่นข้อเสนอที่เป็นกิจการร่วมค้าที่จะได้สิทธิตามวรรคหนึ่ง ผู้เข้าร่วมค้าทุกราย จะต้องเป็นบุคคลธรรมดาที่ถือสัญชาติไทยหรือนิติบุคคลที่จัดตั้งขึ้นตามกฎหมายไทย

๗. การทำสัญญาจ้างก่อสร้าง

ผู้ชนะการประกวดราคาอิเล็กทรอนิกส์จะต้องทำสัญญาจ้างตามแบบสัญญา ดังระบุในข้อ ๑.๓ หรือทำข้อตกลงเป็นหนังสือกับเทศบาล ภายใน ๑๕ วัน นับถัดจากวันที่ได้รับแจ้ง และจะต้องวางหลักประกันสัญญาเป็นจำนวนเงินเท่ากับร้อยละ ๕ ของราคาค่าจ้างที่ประกวดราคาอิเล็กทรอนิกส์ ให้เทศบาล ยึดถือไว้ในขณะทำสัญญาโดยใช้หลักประกันอย่างหนึ่งอย่างใด ดังต่อไปนี้

๗.๑ เงินสด

๗.๒ เช็คหรือตราพท์ที่ธนาคารเซ็นส่งจ่าย ซึ่งเป็นเช็คหรือตราพท์ลงวันที่ใช้เช็คหรือตราพท์นั้น ชำระต่อเจ้าหน้าที่ในวันทำสัญญา หรือก่อนวันนั้นไม่เกิน ๓ วันทำการ

๗.๓ หนังสือค้ำประกันของธนาคารภายในประเทศ ตามตัวอย่างที่คณะกรรมการนโยบายกำหนด ดังระบุในข้อ ๑.๔ (๒) หรือจะเป็นหนังสือค้ำประกันอิเล็กทรอนิกส์ตามวิธีการที่กรมบัญชีกลางกำหนด

๗.๔ หนังสือค้ำประกันของบริษัทเงินทุน หรือบริษัทเงินทุนหลักทรัพย์ที่ได้รับอนุญาต ให้ประกอบกิจการเงินทุนเพื่อการพาณิชย์และประกอบธุรกิจค้ำประกันตามประกาศของธนาคารแห่งประเทศไทย ตามรายชื่อบริษัทเงินทุนที่ธนาคารแห่งประเทศไทยแจ้งเวียนให้ทราบ โดยอนุโลมให้ใช้ตามตัวอย่าง หนังสือค้ำประกันของธนาคารที่คณะกรรมการนโยบายกำหนด ดังระบุในข้อ ๑.๔ (๒)

๗.๕ พันธบัตรรัฐบาลไทย

หลักประกันนี้จะคืนให้ โดยไม่มีดอกเบี้ยภายใน ๑๕ วันนับถัดจากวันที่ผู้ชนะการประกวดราคาอิเล็กทรอนิกส์ (ผู้รับจ้าง) พ้นจากข้อผูกพันตามสัญญาจ้างแล้ว

๘. ค่าจ้างและการจ่ายเงิน

เทศบาล จะจ่ายค่าจ้างซึ่งได้รวมภาษีมูลค่าเพิ่มตลอดจนภาษีอากรอื่น ๆ และค่าใช้จ่าย
ที่ส่งปวงด้วยแล้วโดยถือราคาเหมารวมเป็นเกณฑ์และกำหนดการจ่ายเงินเป็นจำนวน ๑๑ งวดดังนี้

คณะกรรมการตรวจรับพัสดุ สามารถตรวจรับพัสดุงวดใดงวดหนึ่งก่อนได้ ทั้งนี้ต้อง
ตรวจรับพัสดุในงวดที่หนึ่งให้แล้วเสร็จ

งวดที่ ๑ เป็นจำนวนเงินในอัตราร้อยละ ๘ ของค่าจ้าง เมื่อผู้รับจ้างได้ปฏิบัติงานวางท่อ
ระบายน้ำชนิด HDPE ขนาด \varnothing ๐.๖๐ เมตร พร้อมบ่อพักน้ำ คสล.(ไม่รวมฝาบ่อพักน้ำ) ความยาวประมาณ
๑๕๐.๐๐ เมตร ตามแบบรูปและรายการของเทศบาล ให้แล้วเสร็จภายใน ๔๐ วัน

งวดที่ ๒ เป็นจำนวนเงินในอัตราร้อยละ ๘ ของค่าจ้าง เมื่อผู้รับจ้างได้ปฏิบัติงานวางท่อ
ระบายน้ำชนิด HDPE ขนาด \varnothing ๐.๖๐ เมตร พร้อมบ่อพักน้ำ คสล.(ไม่รวมฝาบ่อพักน้ำ) ความยาวประมาณ
๓๐๐.๐๐ เมตร (ต่อจากงวดที่ ๑) ตามแบบรูปและรายการของเทศบาล ให้แล้วเสร็จภายใน ๖๐ วัน

งวดที่ ๓ เป็นจำนวนเงินในอัตราร้อยละ ๑๕ ของค่าจ้าง เมื่อผู้รับจ้างได้ปฏิบัติงานวาง
ท่อระบายน้ำชนิด HDPE ขนาด \varnothing ๐.๖๐ เมตร พร้อมบ่อพักน้ำ คสล.(ไม่รวมฝาบ่อพัก) ความยาวประมาณ
๔๕๐.๐๐ เมตร (ต่อจากงวดที่ ๒) ติดตั้งฝาเหล็กหล่อเหนียวขนาดไม่น้อยกว่า ๐.๖๔x๐.๖๔ ม. จำนวนรวม
๓๓ ฝา ตามแบบรูปและรายการของเทศบาล ให้แล้วเสร็จภายใน ๙๐ วัน

งวดที่ ๔ เป็นจำนวนเงินในอัตราร้อยละ ๘ ของค่าจ้าง เมื่อผู้รับจ้างได้ปฏิบัติงานวางท่อ
ระบายน้ำชนิด HDPE ขนาด \varnothing ๐.๖๐ เมตร พร้อมบ่อพักน้ำ (ไม่รวมฝาบ่อพัก) ความยาวประมาณ ๖๐๐.๐๐
เมตร (ต่อจากงวดที่ ๓) ตามแบบรูปและรายการของเทศบาล ให้แล้วเสร็จภายใน ๑๑๐ วัน

งวดที่ ๕ เป็นจำนวนเงินในอัตราร้อยละ ๑๕ ของค่าจ้าง เมื่อผู้รับจ้างได้ปฏิบัติงานวาง
ท่อระบายน้ำชนิด HDPE ขนาด \varnothing ๐.๖๐ เมตร พร้อมบ่อพักน้ำ คสล.(ไม่รวมฝาบ่อพัก) ความยาวรวม
ประมาณ ๗๕๐.๐๐ เมตร (ต่อจากงวดที่ ๔) และติดตั้งฝาเหล็กหล่อเหนียวขนาดไม่น้อยกว่า ๐.๖๔x๐.๖๔ ม.
จำนวนรวม ๖๖ ฝา แล้วเสร็จ ตามแบบรูปและรายการของเทศบาล ให้แล้วเสร็จภายใน ๑๔๐ วัน

งวดที่ ๖ เป็นจำนวนเงินในอัตราร้อยละ ๔ ของค่าจ้าง เมื่อผู้รับจ้างได้ปฏิบัติงานก่อสร้าง
รางวี คสล. ขนาดกว้าง ๐.๕๐ เมตร พร้อมบ่อพักน้ำ คสล. ตามแบบรูปและรายการของเทศบาล ให้แล้วเสร็จ
ภายใน ๑๗๐ วัน

งวดที่ ๗ เป็นจำนวนเงินในอัตราร้อยละ ๖ ของค่าจ้าง เมื่อผู้รับจ้างได้ปฏิบัติงานก่อสร้าง
รางวี คสล. ขนาดกว้าง ๐.๕๐ เมตร พร้อมบ่อพักน้ำ คสล. แล้วเสร็จ ตามแบบรูปและรายการของเทศบาล ให้
แล้วเสร็จภายใน ๒๑๐ วัน

งวดที่ ๘ เป็นจำนวนเงินในอัตราร้อยละ ๗ ของค่าจ้าง เมื่อผู้รับจ้างได้ปฏิบัติงานก่อสร้าง
คันหินทางเดินเท้า ความยาวประมาณ ๓๓๐.๐๐ เมตร ก่อสร้างพื้นทางเดินเท้าปูกระเบื้องคอนกรีตขนาด
๐.๔๐x๐.๔๐x๐.๐๓ เมตร พื้นที่ประมาณ ๓๗๑.๐๐ ตารางเมตร พร้อมปรับปรุงบ่อพักเดิมบนทางเดินเท้า
จำนวน ๒๓ บ่อ ตามแบบรูปและรายการของเทศบาล ให้แล้วเสร็จภายใน ๒๔๐ วัน

งวดที่ ๙ เป็นจำนวนเงินในอัตราร้อยละ ๗ ของค่าจ้าง เมื่อผู้รับจ้างได้ปฏิบัติงานก่อสร้าง

คันทันทางเดินเท้า ความยาวประมาณ ๖๖๐.๐๐ เมตร (ต่อจากงวดที่ ๘) ก่อสร้างพื้นทางเดินเท้าปูกระเบื้อง คอนกรีตขนาด ๐.๔๐x๐.๔๐x๐.๐๓ เมตร พื้นที่ประมาณ ๗๔๒.๐๐ ตารางเมตร (ต่อจากงวดที่ ๘) พร้อม ปรับปรุงบ่อพักเดิมบนทางเดินเท้า จำนวน ๔๕ บ่อ แล้วเสร็จ (ต่อจากงวดที่ ๘) ตามแบบรูปและรายการของ เทศบาล ให้แล้วเสร็จภายใน ๒๗๐ วัน

งวดที่ ๑๐ เป็นจำนวนเงินในอัตราร้อยละ ๑๒ ของค่าจ้าง เมื่อผู้รับจ้างได้ปฏิบัติงาน ก่อสร้างผิวถนนลาดยางแอสฟัลต์ติกคอนกรีต ความกว้าง ๕.๐๐ เมตร ความยาวประมาณ ๓๙๕.๐๐ เมตร หนา ๐.๐๕ เมตร พื้นที่รวมประมาณ ๑,๙๓๕.๐๐ ตารางเมตร (ไม่รวมพื้นที่บ่อพักน้ำ คสล.) แล้วเสร็จ ตาม แบบรูปและรายการของเทศบาล ให้แล้วเสร็จภายใน ๒๘๕ วัน

งวดสุดท้าย เป็นจำนวนเงินในอัตราร้อยละ ๑๐ ของค่าจ้าง เมื่อผู้รับจ้างได้ปฏิบัติงานติดตั้งหมุดสะท้อนแสงอลูมิเนียมอัลลอยด์ชนิดสองด้าน จำนวน ๓๒ ชุด ก่อสร้างงานทาสีจราจร จำนวน ๑๗๗.๐๐ ตารางเมตร และติดตั้งโคมไฟถนนชนิดหลอด LED ขนาด ๕๕ วัตต์ จำนวน ๑๕ ชุด แล้วเสร็จ ตาม แบบรูปและรายการ รวมทั้งปฏิบัติงานอื่นๆ ทั้งหมด ให้แล้วเสร็จเรียบร้อยตามสัญญา รวมทั้งทำสถานที่ ก่อสร้างให้สะอาด

หมายเหตุ เพื่อวันสำหรับกำลังอัดคอนกรีตที่ ๒๘ วันแล้ว

๙. อัตราค่าปรับ

ค่าปรับตามสัญญาจ้างแนบท้ายเอกสารประกวดราคาอิเล็กทรอนิกส์นี้ หรือข้อตกลงจ้าง เป็นหนังสือจะกำหนด ดังนี้

๙.๑ กรณีที่ผู้รับจ้างนำงานที่รับจ้างไปจ้างช่วงให้ผู้อื่นทำอีกทอดหนึ่งโดยไม่ได้รับ อนุญาตจากเทศบาล จะกำหนดค่าปรับสำหรับการฝ่าฝืนดังกล่าวเป็นจำนวนร้อยละ ๑๐.๐๐ ของวงเงินของ งานจ้างช่วงนั้น

๙.๒ กรณีที่ผู้รับจ้างปฏิบัติผิดสัญญาจ้างก่อสร้าง นอกเหนือจากข้อ ๙.๑ จะกำหนด ค่าปรับเป็นรายวันเป็นจำนวนเงินตายตัวในอัตราร้อยละ ๐.๒๕ ของราคางานจ้าง

๑๐. การรับประกันความชำรุดบกพร่อง

ผู้ชนะการประกวดราคาอิเล็กทรอนิกส์ซึ่งได้ทำสัญญาจ้าง ตามแบบ ดังระบุในข้อ ๑.๓ หรือข้อตกลงจ้างเป็นหนังสือแล้วแต่กรณี จะต้องรับประกันความชำรุดบกพร่องของงานจ้างที่เกิดขึ้นภายใน ระยะเวลา ไม่น้อยกว่า ๒ ปี นับถัดจากวันที่เทศบาลได้รับมอบงาน โดยต้องบริหารจัดการซ่อมแซมแก้ไขให้ใช้ การได้ดีดังเดิมภายใน ๑๕ วัน นับถัดจากวันที่ได้รับแจ้งความชำรุดบกพร่อง

๑๑. ข้อสงวนสิทธิในการยื่นข้อเสนอและอื่น ๆ

๑๑.๑ เงินค่าจ้างสำหรับงานจ้างครั้งนี้ ได้มาจากเงินงบประมาณประจำปี พ.ศ. ๒๕๖๗ การลงนามในสัญญาจะกระทำต่อเมื่อ เทศบาลได้รับอนุมัติเงิน ค่าก่อสร้างจาก เงินงบประมาณประจำปี พ.ศ. ๒๕๖๗

๑๑.๒ เมื่อเทศบาลได้คัดเลือกผู้ยื่นข้อเสนอรายใดให้เป็นผู้รับจ้าง และได้ตกลงจ้าง ตาม การประกวดราคาอิเล็กทรอนิกส์แล้ว ถ้าผู้รับจ้างจะต้องส่งหรือนำสิ่งของมาเพื่องานจ้างดังกล่าวเข้ามาจากต่าง

ประเทศ และของนั้นต้องนำเข้ามาโดยทางเรือในเส้นทางที่มีเรือไทยเดินอยู่ และสามารถให้บริการรับขนได้ตามที่รัฐมนตรีว่าการกระทรวงคมนาคมประกาศกำหนด ผู้ยื่นข้อเสนอซึ่งเป็นผู้รับจ้างจะต้องปฏิบัติตามกฎหมายว่าด้วยการส่งเสริมการพาณิชย์ ดังนี้

(๑) แจกการส่งหรือนำสิ่งของดังกล่าวเข้ามาจากต่างประเทศต่อกรมเจ้าท่า ภายใน ๗ วัน นับตั้งแต่วันที่ผู้รับจ้างส่งหรือซื้อของจากต่างประเทศ เว้นแต่เป็นของที่รัฐมนตรีว่าการกระทรวงคมนาคมประกาศยกเว้นให้บรรทุกโดยเรืออื่นได้

(๒) จัดการให้สิ่งของดังกล่าวบรรทุกโดยเรือไทย หรือเรือที่มีสิทธิเช่นเดียวกับเรือไทยจากต่างประเทศมายังประเทศไทย เว้นแต่จะได้รับอนุญาตจากกรมเจ้าท่า ให้บรรทุกสิ่งของนั้น โดยเรืออื่น ที่มีใช้เรือไทย ซึ่งจะต้องได้รับอนุญาตเช่นนั้นก่อนบรรทุกของลงเรืออื่น หรือเป็นของที่รัฐมนตรีว่าการกระทรวงคมนาคมประกาศยกเว้นให้บรรทุกโดยเรืออื่น

(๓) ในกรณีที่ไม่ปฏิบัติตาม (๑) หรือ (๒) ผู้รับจ้างจะต้องรับผิดชอบตามกฎหมายว่าด้วยการส่งเสริมการพาณิชย์

๑๑.๓ ผู้ยื่นข้อเสนอซึ่งเทศบาลได้คัดเลือกแล้ว ไม่ไปทำสัญญาหรือข้อตกลงจ้างเป็นหนังสือภายในเวลาที่กำหนดตั้งระบุไว้ในข้อ ๗ เทศบาลจะริบหลักประกันการยื่นข้อเสนอ หรือเรียกธำจากผู้ออกหนังสือค้ำประกัน การยื่นข้อเสนอทันที และอาจพิจารณาเรียกธำให้ชดใช้ความเสียหายอื่น (ถ้ามี) รวมทั้งจะพิจารณาให้เป็นผู้ที่จ้าง ตามระเบียบกระทรวงการคลังว่าด้วยการจัดซื้อจัดจ้างและการบริหารพัสดุภาครัฐ

๑๑.๔ เทศบาลสงวนสิทธิ์ที่จะแก้ไขเพิ่มเติมเงื่อนไข หรือข้อกำหนดในแบบสัญญาหรือข้อตกลงจ้างเป็นหนังสือให้เป็นไปตามความเห็นของสำนักงานอัยการสูงสุด (ถ้ามี)

๑๑.๕ ในกรณีที่เอกสารแนบท้ายเอกสารประกวดราคาอิเล็กทรอนิกส์ มีความขัดหรือแย้งกันผู้ยื่นข้อเสนอจะต้องปฏิบัติตามคำวินิจฉัยของเทศบาล คำวินิจฉัยดังกล่าวให้ถือเป็นที่สุด และ ผู้ยื่นข้อเสนอไม่มีสิทธิเรียกร้องค่าใช้จ่ายใดๆ เพิ่มเติม

๑๑.๖ เทศบาล อาจประกาศยกเลิกการจัดจ้างในกรณีต่อไปนี้ได้ โดยที่ผู้ยื่นข้อเสนอจะเรียกร้องค่าเสียหายใดๆ จากเทศบาลไม่ได้

(๑) เทศบาลไม่ได้รับการจัดสรรเงินที่จะใช้ในการจัดจ้างหรือได้รับจัดสรรแต่ไม่เพียงพอที่จะทำการจัดจ้างครั้งนี้ต่อไป

(๒) มีการกระทำที่เข้าลักษณะผู้ยื่นข้อเสนอที่ชนะการจัดจ้างหรือที่ได้รับการคัดเลือกมี ผลประโยชน์ร่วมกัน หรือมีส่วนได้เสียกับผู้ยื่นเสนอรายอื่น หรือขัดขวางการแข่งขันอย่างเป็นธรรมหรือสมยอมกันกับผู้ยื่นเสนอรายอื่น หรือเจ้าหน้าที่ในการเสนอราคา หรือสื่อว่ากระทำการทุจริตอื่นใดในการเสนอราคา

(๓) การทำการจัดจ้างครั้งนี้ต่อไปอาจก่อให้เกิดความเสียหายแก่เทศบาล หรือกระทบต่อประโยชน์สาธารณะ

(๔) กรณีอื่นในทำนองเดียวกับ (๑) (๒) หรือ (๓) ตามที่กำหนดในกฎกระทรวง ซึ่งออกตามความในกฎหมายว่าด้วยการจัดซื้อจัดจ้างและการบริหารพัสดุภาครัฐ

๑๒. การปรับราคาค่างานก่อสร้าง

การปรับราคาค่างานก่อสร้างตามสูตรการปรับราคาตั้งระบุในข้อ ๑.๕ จะนำมาใช้ในกรณี
ที่ ค่างานก่อสร้างลดลงหรือเพิ่มขึ้น โดยวิธีการต่อไปนี้

ตามเงื่อนไข หลักเกณฑ์ สูตรและวิธีคำนวณที่ใช้กับสัญญาแบบปรับราคาได้ตามมติ
คณะรัฐมนตรีเมื่อวันที่ ๒๒ สิงหาคม ๒๕๓๒ เรื่อง การพิจารณาช่วยเหลือผู้ประกอบการอาชีพงานก่อสร้าง ตาม
หนังสือสำนักเลขาธิการคณะรัฐมนตรี ที่ นร ๐๒๐๓/ว ๑๐๙ ลงวันที่ ๒๔ สิงหาคม ๒๕๓๒

สูตรการปรับราคา (สูตรค่า K) จะต้องคงที่ที่ระดับที่กำหนดไว้ในวันแล้วเสร็จตามที่
กำหนดไว้ในสัญญา หรือภายในระยะเวลาที่เทศบาลได้ขยายออกไป โดยจะใช้สูตรของทางราชการที่ได้ระบุใน
ข้อ ๑.๕

๑๓. มาตรฐานฝีมือช่าง

เมื่อเทศบาลได้คัดเลือกผู้ยื่นข้อเสนอรายใดให้เป็นผู้รับจ้างและได้ตกลงจ้างก่อสร้าง ตาม
ประกาศนี้แล้วผู้ยื่นข้อเสนอจะต้องตกลงว่าในการปฏิบัติงานก่อสร้างดังกล่าว ผู้ยื่นข้อเสนอจะต้องมีและใช้ผู้มี
วุฒิบัตรระดับ ปวส. หรือเทียบเท่าจากสถาบันการศึกษาที่ ก.พ. รับรองให้เข้ารับราชการได้ ในอัตราไม่ต่ำกว่า
ร้อยละ ๑๐ ของแต่ละสาขาช่างแต่จะต้องมีจำนวนช่างอย่างน้อย ๑ คน ในแต่ละสาขาช่าง ดังต่อไปนี้

๑๓.๑ สาขาช่างก่อสร้าง หรือสาขาช่างโยธา หรือสาขาช่างสำรวจ

๑๔. การปฏิบัติตามกฎหมายและระเบียบ

ในระหว่างระยะเวลาการก่อสร้าง ผู้ยื่นข้อเสนอที่ได้รับการคัดเลือกให้เป็นผู้รับจ้างต้อง
ปฏิบัติ ตามหลักเกณฑ์ที่กฎหมายและระเบียบได้กำหนดไว้โดยเคร่งครัด

๑๕. การประเมินผลการปฏิบัติงานของผู้ประกอบการ

เทศบาล สามารถนำผลการปฏิบัติงานแล้วเสร็จตามสัญญาของผู้ยื่นข้อเสนอที่ได้รับการ
คัดเลือกให้ เป็นผู้รับจ้างเพื่อนำมาประเมินผลการปฏิบัติงานของผู้ประกอบการ

ทั้งนี้ หากผู้ยื่นข้อเสนอที่ได้รับการคัดเลือกไม่ผ่านเกณฑ์ที่กำหนดจะถูกระงับการยื่นข้อ
เสนอหรือทำสัญญากับเทศบาล ไว้ชั่วคราว





เอกสารแนบประกาศประกวดราคาจ้าง

บันทึกข้อความ

ส่วนราชการ สำนักช่าง ส่วนควบคุมการก่อสร้าง โทร.๘๘๑๗

ที่ ๕๕๐๕ /๒๕๖๗

วันที่ ๒๗ มีนาคม ๒๕๖๗

เรื่อง ขอรับความเห็นชอบการจัดทำแบบบูรณาการงานก่อสร้างและรายละเอียดขอบเขตของงาน (Terms of Reference:TOR) โครงการปรับปรุงถนนลาดยางแอสฟัลท์ติกคอนกรีต บริเวณหมู่บ้านพงษ์เพชร ซอยพงษ์เพชร ๖,

เรียน นายกเทศมนตรี ปลัดเทศบาล ผู้อำนวยการสำนักช่าง

ตามคำสั่งเทศบาลนครปากเกร็ด ที่ ๕๐๐/๒๕๖๗ ลงวันที่ ๒๕ มีนาคม ๒๕๖๗ เรื่อง แต่งตั้งคณะกรรมการจัดทำแบบบูรณาการงานก่อสร้างและร่างรายละเอียดขอบเขตของงาน (Terms of Reference:TOR) โครงการปรับปรุงถนนลาดยางแอสฟัลท์ติกคอนกรีต บริเวณหมู่บ้านพงษ์เพชร ซอยพงษ์เพชร ๖ โดยให้ดำเนินการจัดทำแบบบูรณาการงานก่อสร้างและรายละเอียดขอบเขตของงาน (Terms of Reference:TOR) โครงการดังกล่าว ให้มีประสิทธิภาพและเกิดประโยชน์สูงสุดแก่ทางราชการ นั้น

คณะกรรมการดำเนินการจัดทำแบบบูรณาการงานก่อสร้างและรายละเอียดขอบเขตของงาน (Terms of Reference:TOR) โครงการดังกล่าว เรียบร้อยแล้ว จึงขอรับความเห็นชอบดำเนินการจัดทำแบบบูรณาการงานก่อสร้างและรายละเอียดขอบเขตของงานงาน (Terms of Reference:TOR) โครงการดังกล่าว เพื่อให้ประกอบและเป็นข้อกำหนดในการดำเนินการจัดซื้อจัดจ้างตามระเบียบ ฯ ต่อไป

จึงเรียนมาเพื่อโปรดพิจารณา

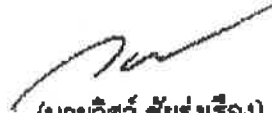
(ลงชื่อ)  ประธานกรรมการ
(นายวิศว์ ชัยรุ่งเรือง)
ผู้อำนวยการส่วนควบคุมการก่อสร้าง

(ลงชื่อ)  กรรมการ
(นางสาวประภากร นนทจันทร์)
สถาปนิกเชี่ยวชาญ

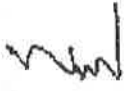
(ลงชื่อ)  กรรมการ
(นายพรอนต เขมะพิพัฒนสมาน)
วิศวกรโยธาปฏิบัติการ

เห็นชอบ

นายธงวัจน์ หามง
รองนายกเทศมนตรี รักษาการและ
นายกเทศมนตรีนครปากเกร็ด

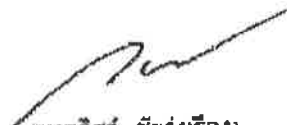
(นายวิศว์ ชัยรุ่งเรือง)
ผู้อำนวยการส่วนควบคุมการก่อสร้าง

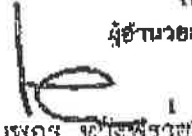
(นายพรอนต เขมะพิพัฒนสมาน)
ผู้อำนวยการสำนักช่าง

(นายสุทร บุญศิริชูใจ)
ปลัดเทศบาล

ขอบเขตงาน (Terms of Reference :TOR)
โครงการปรับปรุงถนนลาดยางแอสฟัลท์ติกคอนกรีต
บริเวณหมู่บ้านพงษ์เพชร ซอยพงษ์เพชร ๒

๑. ความเป็นมา

สืบเนื่องจากเทศบาลนครปากเกร็ด ได้รับการร้องขอจากประชาชนหมู่บ้านพงษ์เพชร ซอยพงษ์เพชร ๒ ตั้งอยู่ตำบลคลองเกลือ อำเภอปากเกร็ด จังหวัดนนทบุรี มีประชาชนพักอาศัยอยู่เป็นจำนวนมาก ซึ่งสภาพถนนเดิมและวางระบายน้ำเดิมมีความชำรุด เนื่องจากการใช้งานมาอย่างยาวนาน ส่งผลกระทบต่อการสัญจรและการระบายน้ำของประชาชน ที่พักอาศัยอยู่ในบริเวณดังกล่าวเป็นอย่างมาก เทศบาลนครปากเกร็ด จึงได้นำมาเข้าแผนพัฒนาเทศบาล ดังนั้น จึงเกิดเป็นโครงการปรับปรุงถนนลาดยางแอสฟัลท์ติกคอนกรีต บริเวณหมู่บ้านพงษ์เพชร ซอยพงษ์เพชร ๒ เพื่อบรรเทาความเดือดร้อนให้กับประชาชน

เทศบาลนครปากเกร็ด ได้รับอนุมัติงบประมาณรายจ่ายประจำปีงบประมาณ พ.ศ.๒๕๖๗ ตามแผนพัฒนาท้องถิ่น (พ.ศ.๒๕๖๖-๒๕๗๐) หน้า ๒๒๔ ลำดับที่ ๑.๑๘ แก้ไข ครั้งที่ ๑/๒๕๖๕ ลงวันที่ ๒๗ กรกฎาคม ๒๕๖๕ หน้า ๗ และเปลี่ยนแปลง ครั้งที่ ๒/๒๕๖๖ หน้า ๓๐ ลำดับที่ ๑.๑๘ แผนงานอุตสาหกรรมและการโยธา งานก่อสร้าง หมวดค่าที่ดินและสิ่งก่อสร้าง ประเภทค่าก่อสร้างสิ่งสาธารณูปการ โครงการปรับปรุงถนนลาดยางแอสฟัลท์ติกคอนกรีต บริเวณหมู่บ้านพงษ์เพชร ซอยพงษ์เพชร ๒ โดยมีวงเงินงบประมาณ ๑๑,๕๐๐,๐๐.๐๐ บาท (สิบเอ็ดล้านบาทถ้วน) เพื่ออำนวยความสะดวกให้ประชาชนบริเวณดังกล่าวสามารถแก้ไขปัญหาน้ำท่วมขังในพื้นที่และเพิ่มประสิทธิภาพในการระบายน้ำให้ดียิ่งขึ้น เป็นตามภารกิจหน้าที่ความรับผิดชอบของเทศบาล

๒. วัตถุประสงค์

- ๒.๑ เพื่ออำนวยความสะดวกในการคมนาคมสำหรับประชาชนภายในเขตพื้นที่รับผิดชอบของเทศบาล
- ๒.๒ เพื่อการพัฒนาถนนสายหลักและสายรองในการเข้าสู่แหล่งชุมชน
- ๒.๓ เพื่อแก้ไขปัญหาความเดือดร้อนของประชาชนในการใช้เส้นทางสัญจร
- ๒.๔ เพื่อพัฒนาด้านโครงสร้างพื้นฐานและลดอุบัติเหตุทางถนน
- ๒.๕ เพื่อระบายน้ำให้มีประสิทธิภาพมากยิ่งขึ้นและป้องกันน้ำท่วมในชุมชน

๓. คุณสมบัติของผู้ยื่นข้อเสนอ

- ๓.๑ มีความสามารถตามกฎหมาย
- ๓.๒ ไม่เป็นบุคคลล้มละลาย
- ๓.๓ ไม่อยู่ระหว่างเลิกกิจการ
- ๓.๔ ไม่เป็นบุคคลซึ่งอยู่ระหว่างถูกระงับการยื่นข้อเสนอหรือทำสัญญากับหน่วยงานของรัฐไว้ชั่วคราวเนื่องจากเป็นผู้ที่ไม่ผ่านเกณฑ์การประเมินผลการปฏิบัติงานของผู้ประกอบการตามระเบียบที่รัฐมนตรีว่าการกระทรวงการคลังกำหนดตามที่ประกาศเผยแพร่ในระบบเครือข่ายสารสนเทศของกรมบัญชีกลาง
- ๓.๕ ไม่เป็นบุคคลซึ่งถูกระบุชื่อไว้ในบัญชีรายชื่อผู้ทำงานและได้แจ้งเวียนชื่อให้เป็นผู้ทำงานของหน่วยงานของรัฐในระบบเครือข่ายสารสนเทศของกรมบัญชีกลาง ซึ่งรวมถึงนิติบุคคลที่ผู้ทำงานเป็นหุ้นส่วนผู้จัดการ กรรมการผู้จัดการ ผู้บริหาร ผู้มีอำนาจในการดำเนินงานในกิจการของนิติบุคคลนั้นด้วย
- ๓.๖ มีคุณสมบัติและไม่มีลักษณะต้องห้ามตามที่คณะกรรมการนโยบายการจัดซื้อจัดจ้างและการบริหารพัสดุภาครัฐกำหนดในราชกิจจานุเบกษา

๑.  ประธานา ๒.  กรรมการ ๓.  กรรมการ/เลขาธิการ

๓.๗ เป็นนิติบุคคลผู้มีอาชีพรับจ้างงานที่ประกวดราคาอิเล็กทรอนิกส์ดังกล่าว

๓.๘ ไม่เป็นผู้มีผลประโยชน์ร่วมกันกับผู้ยื่นข้อเสนอรายอื่นที่เข้ายื่นข้อเสนอให้แก่เทศบาลนครปากเกร็ด ณ วันประกาศประกวดราคาอิเล็กทรอนิกส์ หรือไม่เป็นผู้กระทำการอันเป็นการขัดขวางการแข่งขันราคาอย่างเป็นธรรม ในการประกวดราคาอิเล็กทรอนิกส์ครั้งนี้

๓.๙ ไม่เป็นผู้ได้รับเอกสิทธิ์หรือความคุ้มกัน ซึ่งอาจปฏิเสธไม่ยอมขึ้นศาลไทย เว้นแต่รัฐบาลของผู้ยื่นข้อเสนอได้มีคำสั่งให้สละเอกสิทธิ์และความคุ้มกันเช่นนั้น

๓.๑๐ โครงการก่อสร้างนี้ไม่ต้องกำหนดคุณสมบัติผู้มีสิทธิเข้ายื่นข้อเสนอเป็นผู้ประกอบการที่ขึ้นทะเบียนงานก่อสร้าง สาขางานก่อสร้างทาง วิศวกรรมบัญชีกลาง

โดยกำหนดสัดส่วนของปริมาณงานก่อสร้าง จำนวน ๑๑,๕๐๐,๐๐๐...บาท.(สิบเอ็ดล้านห้าแสนบาทถ้วน) และสัดส่วน ๑๐๐% ตามราคางานก่อสร้าง

๓.๑๑ ผู้ยื่นข้อเสนอต้องมีผลงานก่อสร้างประเภทเดียวกันกับงานที่ประกวดราคาจ้างก่อสร้าง และต้องเป็นงานของผู้รับจ้างในสัญญาเดี่ยว ๕,๙๕๐,๐๐๐.๐๐บาท (ห้าล้านเก้าแสนห้าหมื่นบาทถ้วน) และเป็นผลงานที่เป็นคู่สัญญาโดยตรงกับหน่วยงานของรัฐ หรือหน่วยงานเอกชนที่เทศบาลนครปากเกร็ดเชื่อถือ

๓.๑๒ กิจการร่วมค้าที่ยื่นข้อเสนอในรูปแบบของ "กิจการร่วมค้า" ต้องมีคุณสมบัติ ดังนี้

กรณีที่ข้อตกลงระหว่างผู้เข้าร่วมค้ากำหนดให้ผู้เข้าร่วมค้ารายใดรายหนึ่งเป็นผู้เข้าร่วมค้าหลัก ข้อตกลงระหว่างผู้เข้าร่วมค้าจะต้องมีการกำหนดสัดส่วนหน้าที่และความรับผิดชอบในปริมาณงาน สิ่งของหรือมูลค่าตามสัญญาของผู้เข้าร่วมค้าหลักมากกว่าผู้เข้าร่วมค้ารายอื่นทุกราย

กรณีที่ข้อตกลงระหว่างผู้เข้าร่วมค้ากำหนดให้ผู้เข้าร่วมค้ารายใดรายหนึ่งเป็นผู้เข้าร่วมค้าหลัก กิจการร่วมค่านั้นต้องใช้ผลงานของผู้เข้าร่วมค้าหลักรายเดียวเป็นผลงานของกิจการร่วมค้าที่ยื่นข้อเสนอ

สำหรับข้อตกลงระหว่างผู้เข้าร่วมค้าที่ไม่ได้กำหนดให้ผู้เข้าร่วมค้ารายใดเป็นผู้เข้าร่วมค้าหลัก ผู้เข้าร่วมค้าทุกรายจะต้องมีคุณสมบัติครบถ้วนตามเงื่อนไขที่กำหนดไว้ในเอกสารเชิญชวน

กรณีที่ข้อตกลงระหว่างผู้เข้าร่วมค้ากำหนดให้มีการมอบหมายผู้เข้าร่วมค้ารายใดรายหนึ่งเป็นผู้ยื่นข้อเสนอ ในนามกิจการร่วมค้า การยื่นข้อเสนอดังกล่าวไม่ต้องมีหนังสือมอบอำนาจ

สำหรับข้อตกลงระหว่างผู้เข้าร่วมค้าที่ไม่ได้กำหนดให้ผู้เข้าร่วมค้ารายใดเป็นผู้ยื่นข้อเสนอ ผู้เข้าร่วมค้าทุกรายจะต้องลงลายมือชื่อในหนังสือมอบอำนาจให้ผู้เข้าร่วมค้ารายใดรายหนึ่งเป็นผู้ยื่นข้อเสนอ ในนามกิจการร่วมค้า

๓.๑๓ ผู้ยื่นข้อเสนอต้องลงทะเบียนในระบบจัดซื้อจัดจ้างภาครัฐด้วยอิเล็กทรอนิกส์ (Electronic Government Procurement : e GP) ของกรมบัญชีกลาง

๔. รายละเอียดคุณลักษณะเฉพาะของพัสดุที่จะดำเนินการจัดซื้อหรือขอบเขตของงานที่จะดำเนินการจัดจ้าง หรือแบบรูปรายการงานก่อสร้างที่จะดำเนินการจ้างก่อสร้าง (แล้วแต่กรณี) และเอกสารแนบท้ายอื่นๆ

โดยจะดำเนินการปรับปรุงถนนลาดยางแอสฟัลท์ติกคอนกรีต กว้างประมาณ ๕.๐๐ ม. ยาวประมาณ ๓๙๕.๐๐๐ ม. หน้า ๐.๐๕ ม. พื้นที่ประมาณ ๑,๙๓๕.๐๐ ตร.ม. (ไม่รวมพื้นที่บ่อพัก คสล.) และวางท่อระบายน้ำ HDPE เส้นผ่าศูนย์กลาง ๐.๖๐ ม. พร้อมบ่อพัก คสล.ทั้งสองฝั่ง ความยาวรวมประมาณ ๙๙๐.๐๐๐ ม. และก่อสร้างรางวี คสล. กว้าง ๐.๕๐ ม. ทั้งสองฝั่ง ตามโครงการปรับปรุงถนนลาดยางแอสฟัลท์ติกคอนกรีต บริเวณหมู่บ้านพงษ์เพชร ซอยพงษ์เพชร ๖ ตามประมาณการงานก่อสร้าง และตามแบบแปลนที่เทศบาลนครปากเกร็ดกำหนด กส.๓๗/๒๕๖๖ ลงวันที่ ๓ สิงหาคม ๒๕๖๖

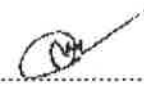
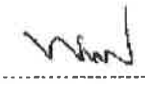
๑.  ประธานฯ ๒.  กรรมการ ๓.  กรรมการ/เลขานุการ

๕. กำหนดเวลาส่งมอบพัสดุ

ระยะเวลาส่งมอบพัสดุ๓๐๑..... วัน

๖. หลักเกณฑ์ในการพิจารณาคัดเลือกข้อเสนอ

การพิจารณาผลการยื่นข้อเสนอประกวดราคาอิเล็กทรอนิกส์ครั้งนี้ เทศบาลนครปากเกร็ด จะพิจารณาจากตัดสินโดยให้หลักเกณฑ์ราคา

๗. วงเงินงบประมาณ/วงเงินที่รับจัดสรร

งบประมาณ จำนวน ๑๑,๕๐๐,๐๐๐.๐๐ บาท (สิบเอ็ดล้านบาทถ้วน)

๘. งวดงานและการจ่ายเงิน

คณะกรรมการตรวจรับพัสดุ สามารถตรวจรับพัสดุงวดใดงวดหนึ่งก่อนได้ ทั้งนี้ต้องตรวจรับพัสดุในงวดที่หนึ่งให้แล้วเสร็จ โดยกำหนดงวดแล้วเสร็จ ๓๐๑ วัน แบ่งงวดงานเป็น ๑๑ งวด ดังนี้

งวดที่ ๑ กำหนดจ่ายเป็นจำนวนเงินร้อยละแปด (๘) ของค่าก่อสร้างทั้งหมด เมื่อผู้รับจ้างได้ปฏิบัติงานวางท่อระบายน้ำชนิด HDPE ขนาด Ø ๐.๖๐ เมตร พร้อมบ่อพักน้ำ คสล.(ไม่รวมฝาบ่อพักน้ำ) ความยาวประมาณ ๑๕๐.๐๐ เมตร ตามแบบรูปและรายการของเทศบาล ให้แล้วเสร็จภายใน ๕๐ วัน นับถัดจากวันที่ลงนามในสัญญา

งวดที่ ๒ กำหนดจ่ายเป็นจำนวนเงินร้อยละแปด (๘) ของค่าก่อสร้างทั้งหมด เมื่อผู้รับจ้างได้ปฏิบัติงานวางท่อระบายน้ำชนิด HDPE ขนาด Ø ๐.๖๐ เมตร พร้อมบ่อพักน้ำ คสล.(ไม่รวมฝาบ่อพักน้ำ) ความยาวประมาณ ๓๐๐.๐๐ เมตร (ต่อจากงวดที่ ๑) ตามแบบรูปและรายการของเทศบาล ให้แล้วเสร็จภายใน ๖๐ วัน นับถัดจากวันที่ลงนามในสัญญา

งวดที่ ๓ กำหนดจ่ายเป็นจำนวนเงินร้อยละสิบห้า (๑๕) ของค่าก่อสร้างทั้งหมด เมื่อผู้รับจ้างได้ปฏิบัติงานวางท่อระบายน้ำชนิด HDPE ขนาด Ø ๐.๖๐ เมตร พร้อมบ่อพักน้ำ คสล.(ไม่รวมฝาบ่อพัก) ความยาวประมาณ ๕๕๐.๐๐ เมตร (ต่อจากงวดที่ ๒) ติดตั้งฝาเหล็กหล่อเหนียวขนาดไม่น้อยกว่า ๐.๖๕x๐.๖๕ ม. จำนวนรวม ๓๓ ฝา ตามแบบรูปและรายการของเทศบาล ให้แล้วเสร็จภายใน ๙๐ วัน นับถัดจากวันที่ลงนามในสัญญา

งวดที่ ๔ กำหนดจ่ายเป็นจำนวนเงินร้อยละแปด (๘) ของค่าก่อสร้างทั้งหมด เมื่อผู้รับจ้างได้ปฏิบัติงาน วางท่อระบายน้ำชนิด HDPE ขนาด Ø ๐.๖๐ เมตร พร้อมบ่อพักน้ำ (ไม่รวมฝาบ่อพัก) ความยาวประมาณ ๖๐๐.๐๐ เมตร (ต่อจากงวดที่ ๓) ตามแบบรูปและรายการของเทศบาล ให้แล้วเสร็จภายใน ๑๑๐ วัน นับถัดจากวันที่ลงนามในสัญญา

งวดที่ ๕ กำหนดจ่ายเป็นจำนวนเงินร้อยละสิบห้า (๑๕) ของค่าก่อสร้างทั้งหมด เมื่อผู้รับจ้างได้ปฏิบัติงานวางท่อระบายน้ำชนิด HDPE ขนาด Ø ๐.๖๐ เมตร พร้อมบ่อพักน้ำ คสล.(ไม่รวมฝาบ่อพัก) ความยาวรวมประมาณ ๗๕๐.๐๐ เมตร (ต่อจากงวดที่ ๔) และติดตั้งฝาเหล็กหล่อเหนียวขนาดไม่น้อยกว่า ๐.๖๕x๐.๖๕ ม. จำนวนรวม ๖๖ ฝา แล้วเสร็จ ตามแบบรูปและรายการของเทศบาล ให้แล้วเสร็จภายใน ๑๔๐ วัน นับถัดจากวันที่ลงนามในสัญญา

งวดที่ ๖ กำหนดจ่ายเป็นจำนวนเงินร้อยละสี่ (๔) ของค่าก่อสร้างทั้งหมด เมื่อผู้รับจ้างได้ปฏิบัติงานก่อสร้างรางวี คสล. ขนาดกว้าง ๐.๕๐ เมตร พร้อมบ่อพักน้ำ คสล. ตามแบบรูปและรายการของเทศบาล ให้แล้วเสร็จภายใน ๑๗๐ วัน นับถัดจากวันที่ลงนามในสัญญา

..... ประทาน ๒..... กรรมการ ๓..... กรรมการ/เลขานุการ

งวดที่ ๗ กำหนดจ่ายเป็นจำนวนเงินร้อยละหก (๖) ของค่าก่อสร้างทั้งหมด เมื่อผู้รับจ้างได้ปฏิบัติงานก่อสร้างรางวี คสล. ขนาดกว้าง ๐.๕๐ เมตร พร้อมบ่อพักน้ำ คสล. แล้วเสร็จ ตามแบบรูปและรายการของเทศบาล ให้แล้วเสร็จภายใน ๒๑๐ วัน นับถัดจากวันที่ลงนามในสัญญา

งวดที่ ๘ กำหนดจ่ายเป็นจำนวนเงินร้อยละเจ็ด (๗) ของค่าก่อสร้างทั้งหมด เมื่อผู้รับจ้างได้ปฏิบัติงานก่อสร้างคันหินทางเดินเท้า ความยาวประมาณ ๓๓๐.๐๐ เมตร ก่อสร้างพื้นทางเดินเท้าปูกระเบื้องคอนกรีตขนาด ๐.๔๐x๐.๔๐x๐.๐๓ เมตร พื้นที่ประมาณ ๓๗๑๓.๐๐ ตารางเมตร พร้อมปรับปรุงบ่อพักเดิมบนทางเดินเท้า จำนวน ๒๓ บ่อ ตามแบบรูปและรายการของเทศบาลให้แล้วเสร็จภายใน ๒๔๐ วัน นับถัดจากวันที่ลงนามในสัญญา

งวดที่ ๙ กำหนดจ่ายเป็นจำนวนเงินร้อยละเจ็ด (๗) ของค่าก่อสร้างทั้งหมด เมื่อผู้รับจ้างได้ปฏิบัติงานก่อสร้างคันหินทางเดินเท้า ความยาวประมาณ ๖๖๐.๐๐ เมตร (ต่อจากงวดที่ ๘) ก่อสร้างพื้นทางเดินเท้าปูกระเบื้องคอนกรีตขนาด ๐.๔๐x๐.๔๐x๐.๐๓ เมตร พื้นที่ประมาณ ๗๔๒.๐๐ ตารางเมตร (ต่อจากงวดที่ ๘) พร้อมปรับปรุงบ่อพักเดิมบนทางเดินเท้า จำนวน ๔๕ บ่อ แล้วเสร็จ (ต่อจากงวดที่ ๘) ตามแบบรูปและรายการของเทศบาลให้แล้วเสร็จภายใน ๒๓๐ วัน นับถัดจากวันที่ลงนามในสัญญา

งวดที่ ๑๐ กำหนดจ่ายเป็นจำนวนเงินร้อยละสิบสอง (๑๒) ของค่าก่อสร้างทั้งหมด เมื่อผู้รับจ้างได้ปฏิบัติงานก่อสร้างผิวถนนลาดยางแอสฟัลท์ติกคอนกรีต ความกว้าง ๕.๐๐ เมตร ความยาวประมาณ ๓๔๕.๐๐ เมตรหนา ๐.๐๕ เมตร พื้นที่รวมประมาณ ๑,๙๓๕.๐๐ ตารางเมตร (ไม่รวมพื้นที่บ่อพักน้ำ คสล.) แล้วเสร็จ ตามแบบรูปและรายการของเทศบาล ให้แล้วเสร็จภายใน ๒๘๕ วัน

งวดสุดท้าย กำหนดจ่ายเป็นจำนวนเงินร้อยละสิบ (๑๐) ของค่าก่อสร้างทั้งหมด เมื่อผู้รับจ้างได้ปฏิบัติงานติดตั้งหมุดสะท้อนแสงอคูมิเนียมอัลลอยด์ชนิดสองด้าน จำนวน ๓๒ ชุด ก่อสร้างงานทาสีจราจร จำนวน ๑๓๗.๐๐ ตารางเมตร และติดตั้งโคมไฟถนนชนิดหลอด LED ขนาด ๕๕ วัตต์ จำนวน ๑๕ ชุด แล้วเสร็จตามแบบรูปและรายการ รวมทั้งปฏิบัติงานอื่นๆ ทั้งหมด ให้แล้วเสร็จเรียบร้อยตามสัญญา รวมทั้งทำสถานที่ก่อสร้างให้สะอาด

หมายเหตุ เมื่อวันสำหรับกำลังอัดคอนกรีตที่ ๒๘ วันแล้ว

๙. อัตราค่าปรับ



ค่าปรับตามสัญญาจ้างแบบท้ายเอกสารประกวดราคาอิเล็กทรอนิกส์ หรือข้อตกลงจ้างเป็นหนังสือจะกำหนด ดังนี้

๙.๑ กรณีที่ผู้รับจ้างนำงานที่รับจ้างไปจ้างช่วงให้ผู้อื่นทำอีกทอดหนึ่งโดยไม่ได้รับอนุญาตจากเทศบาลนครปากเกร็ด จะกำหนดค่าปรับสำหรับการฝ่าฝืนดังกล่าวเป็นจำนวนร้อยละ ๑๐.๐๐ ของวงเงินของงานจ้างช่วงนั้น

๙.๒ กรณีที่ผู้รับจ้างปฏิบัติผิดสัญญาจ้างภายหลังร่าง นอกเหนือจากข้อ ๙.๑ จะกำหนดค่าปรับเป็นรายวันเป็นจำนวนเงินตายตัวในอัตราร้อยละ ๐.๒๕ ของราคางานจ้าง

๑๐. การกำหนดระยะเวลารับประกันความชำรุดบกพร่อง (ถ้ามี)

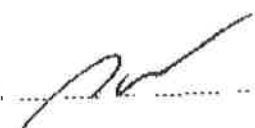
ผู้ชนะการประกวดราคาอิเล็กทรอนิกส์ซึ่งได้ทำสัญญาจ้าง ตามแบบ ดังระบุในข้อ ๑.๓ หรือ ข้อตกลงจ้างเป็นหนังสือแล้วแต่กรณี จะต้องรับประกันความชำรุดบกพร่องของงานจ้างที่เกิดขึ้นภายในระยะเวลาไม่น้อยกว่า ๒ ปี นับถัดจากวันที่เทศบาลนครปากเกร็ดได้รับมอบงาน โดยต้องบริหารจัดการซ่อมแซมแก้ไขให้ใช้งานได้ตั้งเดิมภายใน ๑๕ วัน นับถัดจากวันที่ได้รับแจ้งความชำรุดบกพร่อง

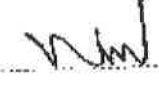
๑.  ประธานา.๒  กรรมการ ๓  กรรมการ/เลขานุการ

๑๑. มาตรฐานฝีมือช่าง

ประกาศนียบัตรวิชาชีพชั้นสูง (ปวส.) สาขาช่างก่อสร้าง หรือช่างโยธา หรือช่างสำรวจ

๑๒. สูตรการปรับราคา

ตามประมวลมติคณะรัฐมนตรีกำหนดเงื่อนไข หลักเกณฑ์ ประเภทงานก่อสร้าง สูตรและวิธีการคำนวณที่ใช้กับสัญญาแบบปรับราคาได้ (ค่า K) ในการพิจารณาเพิ่มหรือลดราคาค่างานก่อสร้างให้คำนวณตามสูตร ดังนี้

ค่า K ที่ใช้

- งานท่อระบายน้ำคอนกรีตเสริมเหล็กและงานบ่อพัก
ใช้สูตร K 3.5 = 0.35 + 0.20 It/Io + 0.15 Ct/Co + 0.15 Mt/Mo + 0.15 St/So
- งานวางท่อเหล็กเหนียวและท่อ HYDROSTATIC POLYETHYLENE
ใช้สูตร K 5.2.3 = 0.50 + 0.10 It/Io + 0.10 Mt/Mo + 0.30 Pt/Peo
- งานฉนวนคอนกรีตเสริมเหล็ก
ใช้สูตร K 3.4 = 0.30 + 0.10 It/Io + 0.35 Ct/Co + 0.10 Mt/Mo + 0.15 St/So
- งานผิวทาง PRIME COAT, TACK COAT, SEAL COAT
ใช้สูตร K 3.1 = 0.30 + 0.40 At/Ao + 0.20 Et/Eo + 0.10 Ft/Fo
- งานผิวทาง ASPHALTIC CONCRETE, PENETRATION MACADAM
ใช้สูตร K 3.3 = 0.30 + 0.10 Mt/Mo + 0.40 At/Ao + 0.10 Et/Eo + 0.10 Ft/Fo

เงื่อนไขเพิ่มเติม

ตามกฎหมายกระทรวงกำหนดพัสดุและวิธีการจัดซื้อจัดจ้างพัสดุที่รัฐต้องการส่งเสริมหรือสนับสนุน (ฉบับที่ ๒) พ.ศ. ๒๕๖๓ และหนังสือคณะกรรมการวินิจฉัยปัญหาการจัดซื้อจัดจ้างและการบริหารพัสดุภาครัฐ ด่วนที่สุด ที่ กค ๐๔๐๕.๒/ว ๗๘ ลงวันที่ ๓๑ มกราคม ๒๕๖๕

๑. หากผู้ยื่นข้อเสนอที่เป็นผู้ประกอบการวิสาหกิจขนาดกลางและขนาดย่อมให้แสดงสำเนาใบขึ้นทะเบียนผู้ประกอบการวิสาหกิจขนาดกลางและขนาดย่อม (SMEs)
๒. ผู้ยื่นข้อเสนอจะต้องใช้พัสดุประเภทวัสดุหรือครุภัณฑ์ที่จะใช้ในงานก่อสร้างเป็นพัสดุที่ผลิตภายในประเทศ โดยต้องใช้ไม่น้อยกว่าร้อยละ ๗๐ ของมูลค่าพัสดุที่จะใช้ในงานก่อสร้างทั้งหมดตามสัญญา
๓. ผู้ยื่นข้อเสนอ ที่เป็นผู้ชนะการเสนอราคาต้องจัดทำแผนการใช้พัสดุที่ผลิตภายในประเทศและแผนการใช้เหล็กที่ผลิตภายในประเทศ โดยยื่นให้หน่วยงานของรัฐภายใน ๖๐ วัน นับถัดจากวันลงนามในสัญญา ทั้งนี้ โดยให้แนบตารางภาคผนวก ๑ และภาคผนวก ๒ ไปด้วย เว้นแต่กรณีที่ระยะเวลาดำเนินการตามสัญญาไม่เกิน ๗๐ วัน
๔. หากผู้ยื่นข้อเสนอไม่สามารถดำเนินการตามแผนการใช้พัสดุที่ผลิตภายในประเทศไทย ให้สามารถเปลี่ยนแปลงแก้ไขแผนได้ และต้องรายงานการเปลี่ยนแปลงแผนต่อหน่วยงานรัฐ แต่ต้องก่อนการส่งมอบงานในแต่ละงวด

๑.  ประธานฯ

๒.  กรรมการ

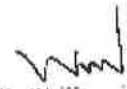
๓.  กรรมการ/เลขานุการ

ตารางการจัดทำแผนการใช้วัสดุที่ผลิตภายในประเทศ
โครงการปรับปรุงถนนลาดยางแอสฟัลต์ติกคอนกรีต
บริเวณหมู่บ้านพงษ์เพชร ซอยพงษ์เพชร ๖

รายการวัสดุหรือครุภัณฑ์ที่ใช้ในโครงการ
แผนการใช้วัสดุที่ผลิตภายในประเทศ

ลำดับ	รายการ	หน่วย	ปริมาณ	ราคาต่อหน่วย (บาท)	เป็นเงิน (รวม)	วัสดุ ในประเทศ	วัสดุ ต่างประเทศ
๑							
๒							
๓							
๔							
๕							
รวม					xxx	xxx	xxx
อัตรา (ร้อยละ)					๑๐๐	๗๐	๓๐

ลงชื่อ.....(คู่สัญญาฝ่ายผู้รับจ้าง)
()

๓.  ประชาชน

๒.  กรรมการ

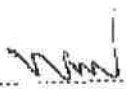
๓.  กรรมการ/เลขานุการ

ตารางการจัดทำแผนการใช้เหล็กที่ผลิตภายในประเทศ
โครงการปรับปรุงถนนลาดยางแอสฟัลท์ติกคอนกรีต
บริเวณหมู่บ้านพงษ์เพชร ซอยพงษ์เพชร ๒

รายการวัสดุหรือครุภัณฑ์ที่ใช้ในโครงการ
แผนการใช้เหล็กที่ผลิตภายในประเทศ
ปริมาณเหล็กทั้งโครงการ xxx (ตัน)

ลำดับ	รายการ	หน่วย	ปริมาณ	เหล็ก ในประเทศ	เหล็ก ต่างประเทศ
๑	เหล็กเส้น	ตัน			
๒	เหล็กข้ออ	ตัน			
๓	เหล็กเส้นกลม	ตัน			
๔					
๖					
รวม			xxx	xxx	xxx
อัตรา (ร้อยละ)			๑๐๐	๙๐	๑๐

ลงชื่อ.....(คู่สัญญาฝ่ายผู้รับจ้าง)
()

๑.  ประสาน

๒.  กรรมการ



๓.  กรรมการ/เลขานุการ

1. การพิจารณากำหนดคุณสมบัติผู้มีสิทธิเข้ายื่นข้อเสนอโครงการก่อสร้างทาง

คณะกรรมการราคากลางและขึ้นทะเบียนผู้ประกอบการได้กำหนดให้สาขางานก่อสร้างทาง เป็นงานก่อสร้าง ที่ผู้ประกอบการงานก่อสร้างในสาขาอื่นจะเข้าร่วมเป็นผู้ยื่นข้อเสนอต่อหน่วยงานของรัฐได้ ผู้ประกอบการงานก่อสร้างในสาขาอื่น ต้องเป็นผู้ที่ได้ขึ้นทะเบียนไว้กับกรมบัญชีกลาง สำหรับโครงการก่อสร้างที่มีวงเงินตั้งแต่ 5 ล้านบาทขึ้นไป โดยหน่วยงานของรัฐ ต้องกำหนดคุณสมบัติผู้มีสิทธิยื่นข้อเสนอให้สอดคล้องกับนิยามของสาขางานก่อสร้าง และแนวทางการพิจารณาลักษณะงาน ตามประเภทสาขางานก่อสร้าง สำหรับแนวทางการพิจารณากำหนดคุณสมบัติผู้มีสิทธิยื่นข้อเสนอโครงการงานก่อสร้างทาง กรมกำหนดทะเบียนสาขางานก่อสร้างทางในระบบ e - GP ดังนี้

	สรุปส่วนประกอบทะเบียนสาขาในพบบ ๕ - GP		
	ทะเบียน กรมบัญชีกลาง	ทะเบียนหน่วยงาน	อื่นๆ (ไม่ใช่ทะเบียน)
1. ชื่อผลงานรวมตามนิยามสาขาทางก่อสร้างทาง 2. วัตถุประสงค์ของงานตามนิยามสาขาทางก่อสร้างทาง 3. องค์ประกอบชิ้นงานรวม	✓		
1. ชื่อผลงานรวมตามนิยามสาขาทางก่อสร้างทาง 2. วัตถุประสงค์ของงานตามนิยามสาขาทางก่อสร้างทาง 3. องค์ประกอบชิ้นงานไม่รวม			✓
1. ชื่อผลงานไม่รวมตามนิยามสาขาทางก่อสร้างทาง 2. วัตถุประสงค์ของงานตามนิยามสาขาทางก่อสร้างทาง 3. องค์ประกอบชิ้นงานรวม	✓		
1. ชื่อผลงานไม่รวมตามนิยามสาขาทางก่อสร้างทาง 2. วัตถุประสงค์ของงานตามนิยามสาขาทางก่อสร้างทาง 3. องค์ประกอบชิ้นงานไม่รวม			✓

การพิจารณากำหนดคุณสมบัติผู้มีสิทธิเข้ายื่นข้อเสนอโครงการก่อสร้างทาง คณะกรรมการจัดทำแบบรูปรายการ งานก่อสร้างและร่างรายละเอียดขอบเขตของงาน (Terms of Reference :TOR) โครงการปรับปรุงถนนลาดยาง แอสฟัลต์ติกคอนกรีต บริเวณหมู่บ้านพงษ์เพชร ซอยพงษ์เพชร ๖ ได้พิจารณาคูสมบัติของผู้มีสิทธิเข้ายื่น ข้อเสนอแล้วเข้าแนวทางการพิจารณากรณีที่ ๒

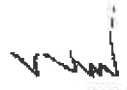
๑.  ประธานฯ ๒.  กรรมการ ๓.  กรรมการ/เลขานุการ

ตารางแสดงวงเงินงบประมาณที่ได้รับจัดสรรและราคากลางในงานจ้างก่อสร้าง

1. ชื่อโครงการ

ประกวดราคาจ้างก่อสร้างโครงการปรับปรุงถนนลาดยางแอสฟัลต์ติกคอนกรีต บริเวณหมู่บ้านพงษ์เพชร ซอยพงษ์เพชร ๖
ด้วยวิธีประกวดราคาอิเล็กทรอนิกส์ (e-bidding) / โครงการปรับปรุงถนนลาดยางแอสฟัลต์ติกคอนกรีต

2. บริเวณหมู่บ้านพงษ์เพชร ซอยพงษ์เพชร ๖
หน่วยงานเจ้าของโครงการ เทศบาลนครปากเกร็ด / เทศบาลนครปากเกร็ด

3. วงเงินงบประมาณที่ได้รับจัดสรร 11,500,000.00 บาท

4. ลักษณะงาน

โดยสังเขป ปรับปรุงถนนลาดยางแอสฟัลต์ติกคอนกรีต กว้างประมาณ 5.00 ม. ยาวประมาณ 395.00 ม. ทน 0.05 ม.
พื้นที่ประมาณ 1,935.00 ตร.ม. (ไม่รวมพื้นที่บ่อพัก คสล.) และวางท่อระบายน้ำ HDPE Ø 0.60 ม. พร้อมบ่อพัก
คสล. ทั้งสองฝั่ง ความยาวรวมประมาณ 790.00 ม. และก่อสร้างรางวี คสล. กว้าง 0.50 ม. ทั้งสองฝั่ง
ตามโครงการปรับปรุงถนนลาดยางแอสฟัลต์ติกคอนกรีต บริเวณหมู่บ้านพงษ์เพชร ซอยพงษ์เพชร 6
ตามประมาณการงานก่อสร้างและตามแบบแปลนที่เทศบาลนครปากเกร็ดกำหนด

5. ราคากลางคำนวณ ณ วันที่ 19 เมษายน 2567 เป็นเงิน 11,604,773.00 บาท

6. บัญชีประมาณการราคากลาง

6.1 แบบสรุปราคากลางงานทางสะพานและท่อเหลี่ยม

7. รายชื่อคณะกรรมการกำหนดราคากลาง

7.1 นายวิศว์ ชัยรุ่งเรือง ประธานกรรมการกำหนดราคากลาง ผู้อำนวยการส่วนควบคุมการก่อสร้าง

7.2 นางสาวประภากร นนทจันทร์ กรรมการกำหนดราคากลาง สถาปนิกเชี่ยวชาญ

7.3 นายพรณต เขมขัตติณสมาน กรรมการกำหนดราคากลาง วิศวกรโยธาปฏิบัติการ

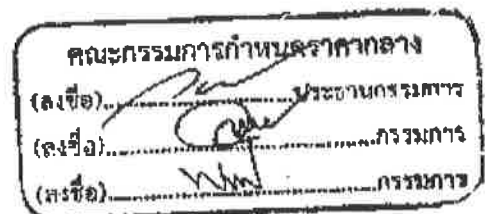

นาย พรณต เขมขัตติณสมาน

09 เมษายน 2567 10:07:01



บันทึกข้อความ

ส่วนราชการ สำนักช่าง ส่วนควบคุมการก่อสร้าง โทร.๘๒๓

ที่ ๑๗/๑๒ /๒๕๖๗

วันที่ ๑๐ เมษายน ๒๕๖๗

เรื่อง กำหนดราคากลางโครงการก่อสร้าง

เรียน นายกเทศมนตรี / ปลัดเทศบาล / ผ่านผู้อำนวยการสำนักช่าง

ตามคำสั่งเทศบาลนครปากเกร็ด ที่ ๕๖๑/๒๕๖๗ ลงวันที่ ๔ เมษายน ๒๕๖๗ เรื่อง การแต่งตั้ง คณะกรรมการกำหนดราคากลาง สำหรับประกวดราคาจ้างก่อสร้างโครงการปรับปรุงถนนลาดยางแอสฟัลท์ติกคอนกรีต บริเวณหมู่บ้านพงษ์เพชร ซอยพงษ์เพชร ๖ ด้วยวิธีประกวดราคาอิเล็กทรอนิกส์ (e-bidding) เพื่อคำนวณ ราคากลางโครงการดังกล่าว ความละเอียดแจ้งแล้ว นั้น

บัดนี้ คณะกรรมการกำหนดราคากลางโครงการปรับปรุงถนนลาดยางแอสฟัลท์ติกคอนกรีต บริเวณหมู่บ้านพงษ์เพชร ซอยพงษ์เพชร ๖ ได้ดำเนินการคำนวณราคากลางของโครงการดังกล่าวให้เป็นปัจจุบัน เรียบร้อยแล้ว ตามแบบสรุปราคากลางที่แนบมาพร้อมนี้

จึงเรียนมาเพื่อโปรดทราบและพิจารณาให้ความเห็นชอบพร้อมจัดส่งให้สำนักช่าง เพื่อใช้เป็น เอกสารประกอบให้ สำนักคลัง ดำเนินการจัดซื้อจัดจ้างตามระเบียบ ฯ ต่อไป

เรียน นายกเทศมนตรี

เรียน ปลัดเทศบาล

- เพื่อโปรดพิจารณาให้ความ

เห็นชอบราคากลางเพื่อเป็นเอกสาร

ประกอบการจัดจ้างต่อไป

(นายนพดล หวังพราย)

ผู้อำนวยการสำนักช่าง

(นายสุทร บุญศิริชิต)

ปลัดเทศบาล

(ลงชื่อ)

ประธานกรรมการ

(นายวิศว์ ชัยรุ่งเรือง)

ตำแหน่ง ผู้อำนวยการส่วนควบคุมการก่อสร้าง

(ลงชื่อ)

กรรมการ

(นางสาวประภากร นนทจันทร์)

ตำแหน่ง สถาปนิกเชี่ยวชาญ

(ลงชื่อ)

กรรมการ

(นายพรตเศก เขมะพัฒนสมาน)

ตำแหน่ง วิศวกรโยธาปฏิบัติการ

เห็นชอบ

(นายวิชัย บรรดาศักดิ์)

นายกเทศมนตรีนครปากเกร็ด

๑๓ เม.ย. ๒๕๖๗

ตารางแสดงวงเงินงบประมาณที่ได้รับจัดสรรและราคากลางในงานจ้างก่อสร้าง

1. ชื่อโครงการ

ประกวดราคาจ้างก่อสร้างโครงการปรับปรุงถนนลาดยางแอสฟัลท์ติกคอนกรีต บริเวณหมู่บ้านพงษ์เพชร ซอยพงษ์เพชร ๖
ด้วยวิธีประกวดราคาอิเล็กทรอนิกส์ (e-bidding) / โครงการปรับปรุงถนนลาดยางแอสฟัลท์ติกคอนกรีต

2. บริเวณหมู่บ้านพงษ์เพชร ซอยพงษ์เพชร ๖
หน่วยงานเจ้าของโครงการ เทศบาลนครปากเกร็ด / เทศบาลนครปากเกร็ด

3. วงเงินงบประมาณที่ได้รับจัดสรร 11,500,000.00 บาท

4. ลักษณะงาน

โดยสังเขป ปรับปรุงถนนลาดยางแอสฟัลท์ติกคอนกรีต กว้างประมาณ 5.00 ม. ยาวประมาณ 395.00 ม. ทน 0.05 ม.

พื้นที่ประมาณ 1,935.00 ตร.ม. (ไม่รวมพื้นที่บ่อพัก คสล.) และวางท่อระบายน้ำ HDPE Ø 0.60 ม. พร้อมบ่อพัก

คสล. ทั้งสองฝั่ง ความยาวรวมประมาณ 790.00 ม. และก่อสร้างรางวี คสล. กว้าง 0.50 ม. ทั้งสองฝั่ง

ตามโครงการปรับปรุงถนนลาดยางแอสฟัลท์ติกคอนกรีต บริเวณหมู่บ้านพงษ์เพชร ซอยพงษ์เพชร 6

ตามประมาณการงานก่อสร้างและตามแบบแปลนที่เทศบาลนครปากเกร็ดกำหนด

5. ราคากลางคำนวณ ณ วันที่ 19 เมษายน 2567 เป็นเงิน 11,604,773.00 บาท

6. บัญชีประมาณการราคากลาง

6.1 แบบสรุปราคากลางงานทางสะพานและท่อเหลี่ยม

7. รายชื่อคณะกรรมการกำหนดราคากลาง

7.1 นายวิศว์ ชัยรุ่งเรือง ประธานกรรมการกำหนดราคากลาง ผู้อำนวยการส่วนควบคุมการก่อสร้าง

7.2 นางสาวประภากร นนจันทร์ กรรมการกำหนดราคากลาง สถาปนิกเชี่ยวชาญ

7.3 นายพรเนต เชมะพัฒนสมาน กรรมการกำหนดราคากลาง วิศวกรโยธาปฏิบัติการ

คณะกรรมการกำหนดราคากลาง

(ลงชื่อ).....ประธานกรรมการ

(ลงชื่อ).....กรรมการ

(ลงชื่อ).....กรรมการ

นาย พรเนต เชมะพัฒนสมาน

09 เมษายน 2567 10:07:01

แบบฟอร์มรายงานหรือสรุปราคากลางงานก่อสร้างทาง สะพาน และท่อเหลี่ยม

ชื่อโครงการ/งานก่อสร้าง ประมวลราคาจ้างก่อสร้างโครงการปรับปรุงถนนลาดยางแอสฟัลต์ติกคอนกรีต บริเวณหมู่บ้านพงษ์เพชร ซอยพงษ์เพชร ๖ ด้วยวิธีประกวดราคาอิเล็กทรอนิกส์ (e-bidding)

หน่วยงานเจ้าของโครงการ/งานก่อสร้าง เทศบาลนครปากเกร็ด/เทศบาลนครปากเกร็ด

ลำดับที่ ตามสัญญา	รายการงานก่อสร้าง	หน่วย	จำนวน	ราคาต่อหน่วย	ราคาทุน	FN	ราคาต่อหน่วย X FN	ราคากลาง
1	1. งานรื้อโครงสร้างถนนเดิม 1.1 งานรื้อผิวจราจรเดิม หนา 0.15 ม. 1.1.1 งานรื้อโครงสร้างถนนเดิม (REMOVAL OF EXISTING STRUCTURES) 1.1.1.1 งานรื้อผิวคอนกรีตเดิม (REMOVAL OF EXISTING CONCRETE PAVEMENT)	ตร.ม.	948.000	74.35	70,483.80	1.3259	98.58	93,454.47
	1.2 งานรื้อพื้นทางเดินเท้า คสล.เดิม หนา 0.10 ม. 1.2.1 งานรื้อโครงสร้างถนนเดิม (REMOVAL OF EXISTING STRUCTURES) 1.2.1.1 งานรื้อผิวคอนกรีตเดิม (REMOVAL OF EXISTING CONCRETE PAVEMENT)	ตร.ม.	742.000	49.56	36,773.52	1.3259	65.71	48,758.01
2	1.3 งานรื้อคันทัน คสล. เดิม 1.3.1 งานรื้อโครงสร้างถนนเดิม (REMOVAL OF EXISTING STRUCTURES)							

นาย พรธเนศ เขมะพัฒนสมาน

09 เมษายน 2567 10:20:12

คณะกรรมการกำหนดราคากลาง
(ลงชื่อ).....ประธานกรรมการ
(ลงชื่อ).....กรรมการ
(ลงชื่อ).....กรรมการ

แบบฟอร์มรายงานหรือสรุปราคากลางงานก่อสร้างทาง สะพาน และท่อเหลี่ยม

ชื่อโครงการ/งานก่อสร้าง ประกวราคาจ้างก่อสร้างโครงการปรับปรุงถนนลาดยางแอสฟัลต์ติกคอนกรีต บริเวณหมู่บ้านพงษ์เพชร ซอยพงษ์เพชร ๒ ด้วยวิธีประกวดราคาอิเล็กทรอนิกส์ (e-bidding)

หน่วยงานเจ้าของโครงการ/งานก่อสร้าง เทศบาลนครปากเกร็ด/เทศบาลนครปากเกร็ด

ลำดับที่ ตามสัญญา	รายการงานก่อสร้าง	หน่วย	จำนวน	ราคาต่อหน่วย	ราคาทุน	FN	ราคาต่อหน่วย X FN	ราคากลาง
3	1.3.1.1 งานรื้อผิวคอนกรีตเดิม (REMOVAL OF EXISTING CONCRETE PAVEMENT) 2. งานผิวทาง 2.1 งานผิวคอนกรีต คสล. หลังท่อหนา 0.15 ม.	ม.	660.000	59.48	39,256.80	1.3259	78.86	52,050.59
4	2.1.1 งานผิวคอนกรีต คสล. หลังท่อหนา 0.15 ม.	ตร.ม.	500.000	638.62	319,310.00	1.3259	846.74	423,373.12
5	2.2 งานรางวี คสล. หนา 0.15 ม. 2.3 งานผิวทาง (SURFACE COURSES) 2.3.1 งานแอสฟัลต์คอนกรีต (ASPHALT CONCRETE)	เมตร	715.000	481.73	344,436.95	1.3259	638.72	456,688.95
6	2.3.1.1 งานปรับระดับด้วยแอสฟัลต์คอนกรีต (ASPHALT CONCRETE LEVELLING COURSE)(กรณีแตกโค้ด) 2.3.2 งานไพรม์โค้ด และแทคโค้ด (PRIME COAT & TACK COAT)	ตัน	46.000	2,304.34	105,999.64	1.3259	3,055.32	140,544.92

นาย พรธเนศ เขมะพัฒน์สมาน

09 เมษายน 2567 10:20:12

คณะกรรมการกำหนดราคากลาง
(ลงชื่อ).....ประธานกรรมการ
(ลงชื่อ).....กรรมการ
(ลงชื่อ).....กรรมการ

แบบฟอร์มรายงานหรือสรุปราคากลางงานก่อสร้างทาง สะพาน และท่อเหลี่ยม

ชื่อโครงการ/งานก่อสร้าง ประกวราคาจ้างก่อสร้างโครงการปรับปรุงถนนลาดยางแอสฟัลต์ติกคอนกรีต บริเวณหมู่บ้านพงษ์เพชร ซอยพงษ์เพชร ๖ ด้วยวิธีประกวดราคาอิเล็กทรอนิกส์ (e-bidding)

หน่วยงานเจ้าของโครงการ/งานก่อสร้าง เทศบาลนครปากเกร็ด/เทศบาลนครปากเกร็ด

ลำดับที่ ตามสัญญา	รายการงานก่อสร้าง	หน่วย	จำนวน	ราคาต่อหน่วย	ราคารวม	FN	ราคาต่อหน่วย X FN	ราคากลาง
7	2.3.2.1 งานลาดแอสฟัลต์แทคโคต (TACK COAT)	ตร.ม.	3,870.000	13.81	53,444.70	1.3259	18.31	70,862.32
8	2.4 งานชั้นผิวทางแอสฟัลต์คอนกรีต หนา 0.05 ม. 2.4.1 งานผิวทาง (SURFACE COURSES) 2.4.1.1 งานแอสฟัลต์คอนกรีต (ASPHALT CONCRETE) 2.4.1.1.1 งานชั้นผิวทางแอสฟัลต์คอนกรีต หนา.....ซม. (ASPHALT CONCRETE WEARING COURSE)	ตร.ม.	1,935.000	329.83	638,221.05	1.3259	437.32	846,217.29
9	2.5 งานพื้นทางเข้าบ้าน คสล. 2.5.1 งานพื้นทางเข้าบ้าน คสล.	ตร.ม.	375.000	548.83	205,811.25	1.3259	727.69	272,885.13
10	3. งานโครงสร้าง 3.1 งานวางท่อระบายน้ำ HDPE ชนิด SN 4 Ø 0.60 เมตร	เมตร	749.000	4,030.00	3,018,470.00	1.3259	5,343.37	4,002,189.37

นาย พรเนศ เขมะพัฒน์สมาน

09 เมษายน 2567 10:20:12

คณะกรรมการกำหนดราคากลาง
 (ลงชื่อ).....ประธานกรรมการ
 (ลงชื่อ).....กรรมการ
 (ลงชื่อ).....กรรมการ

แบบฟอร์มรายงานหรือสรุปราคากลางงานก่อสร้างทาง สะพาน และท่อเหลี่ยม

ชื่อโครงการ/งานก่อสร้าง ประกวราคาจ้างก่อสร้างโครงการปรับปรุงถนนลาดยางแอสฟัลท์ติกคอนกรีต บริเวณหมู่บ้านพงษ์เพชร ซอยพงษ์เพชร ๒ ด้วยวิธีประกวดราคาอิเล็กทรอนิกส์ (e-bidding)

หน่วยงานเจ้าของโครงการ/งานก่อสร้าง เทศบาลนครปากเกร็ด/เทศบาลนครปากเกร็ด

ลำดับที่ ตามสัญญา	รายการงานก่อสร้าง	หน่วย	จำนวน	ราคาต่อหน่วย	ราคาทุน	FN	ราคาต่อหน่วย X FN	ราคากลาง
11	3.2 งานวัสดุรองพื้นและบนท่อระบายน้ำ HDPE Ø 0.60 ม.	เมตร	722.000	838.32	605,267.04	1.3259	1,111.52	802,523.56
12	3.3 งานบ่อพัก คสล. ขนาด 0.50x0.80 เมตร	บ่อ	6.000	1,464.44	8,786.64	1.3259	1,941.70	11,650.20
13	3.4 งานบ่อพักน้ำ คสล. ขนาด 1.00x1.00 เมตร	บ่อ	62.000	7,074.69	438,630.78	1.3259	9,380.33	581,580.55
14	3.5 บ่อพักน้ำ คสล. ขนาด 1.30x1.30 เมตร	บ่อ	6.000	10,330.09	61,980.54	1.3259	13,696.66	82,179.99
15	3.6 งานฝาบ่อพักเหล็กหล่อขนาด 0.36x0.66 ม.	ฝา	6.000	6,300.00	37,800.00	1.3259	8,353.17	50,119.02
16	3.7 งานฝาบ่อพักเหล็กหล่อเหนียว 1 ขนาด 0.64x0.64 ม.	ฝา	62.000	9,300.00	576,600.00	1.3259	12,330.87	764,513.94
17	3.8 งานฝาบ่อพักเหล็กหล่อเหนียว 2 ขนาด 0.64x0.64 ม.	ฝา	6.000	9,300.00	55,800.00	1.3259	12,330.87	73,985.22
18	3.9 งานปรับปรุงบ่อพัก คสล. เดิม (ขอบบ่อพัก) พร้อมฝาบ่อพักเหล็กหล่อเหนียว 2 ขนาด 0.64x0.64 ม. (รับ นน. 25 ตัน) / บ่อ	บ่อ	45.000	11,692.36	526,156.20	1.3259	15,502.90	697,630.50
19	3.10 งานเชื่อมท่อระบายน้ำบนทางเท้ามาบ่อพักใหม่	จุด	45.000	2,194.62	98,757.90	1.3259	2,909.84	130,943.09

นาย พรณนศ เชมะพัฒนสมาน

09 เมษายน 2567 10:20:12

คณะกรรมการกำหนดราคากลาง

(ลงชื่อ).....ประธานกรรมการ

(ลงชื่อ).....กรรมการ

(ลงชื่อ).....กรรมการ

แบบฟอร์มรายงานหรือสรุปราคากลางงานก่อสร้างทาง สะพาน และท่อเหลี่ยม

ชื่อโครงการ/งานก่อสร้าง ประกวราคาจ้างก่อสร้างโครงการปรับปรุงถนนลาดยางแอสฟัลท์ติกคอนกรีต บริเวณหมู่บ้านพงษ์เพชร ซอยพงษ์เพชร ๖ ด้วยวิธีประกวดราคาอิเล็กทรอนิกส์ (e-bidding)

หน่วยงานเจ้าของโครงการ/งานก่อสร้าง เทศบาลนครปากเกร็ด/เทศบาลนครปากเกร็ด

ลำดับที่ ตามสัญญา	รายการงานก่อสร้าง	หน่วย	จำนวน	ราคาต่อหน่วย	ราคาทุน	FN	ราคาต่อหน่วย X FN	ราคากลาง
20	3.11 งานเชื่อมท่อระบายน้ำเดิมมาบ่อพักใหม่	จุด	6.000	1,708.78	10,252.68	1.3259	2,265.67	13,594.02
21	3.12 งานเชื่อมท่อระบายน้ำกับบ่อพักบนถนนเมนหมู่บ้านพงษ์เพชร	จุด	2.000	6,188.08	12,376.16	1.3259	8,204.77	16,409.55
22	3.13 งานก่อสร้างทางเดินเท้ากระเบื้องคอนกรีตขนาด 40x40 ซม. ทน 3 ซม.	ตร.ม.	742.000	856.49	635,515.58	1.3259	1,135.62	842,630.10
23	3.14 งานก่อสร้างคันทัน คสล.ทางเดินเท้า	เมตร	660.000	620.44	409,490.40	1.3259	822.64	542,943.32
24	3.15 งานตะแกรงดักขยะ	ชุด	45.000	600.00	27,000.00	1.3259	795.54	35,799.30
	4. งานอื่นๆ							
25	4.1 งานทาสีตีเส้นจราจร	ตร.ม.	177.000	290.00	51,330.00	1.3259	384.51	68,058.44
26	4.2 งานหมุดสะท้อนแสงลูมิเนียมอัลลอยด์ชนิด 2 ด้าน	ชุด	32.000	360.00	11,520.00	1.3259	477.32	15,274.36
27	4.3 งานร้อยโคมไฟถนนเดิมพร้อมปรับปรุงระบบสายไฟ	ชุด	15.000	700.00	10,500.00	1.3259	928.13	13,921.95

นาย พรณศ เชมะพัฒนสมาน

09 เมษายน 2567 10:20:12

คณะกรรมการกำหนดราคากลาง

(ลงชื่อ).....ประธานกรรมการ

(ลงชื่อ).....กรรมการ

(ลงชื่อ).....กรรมการ

แบบฟอร์มรายงานหรือสรุปราคากลางงานก่อสร้างทาง สะพาน และท่อเหลี่ยม

ชื่อโครงการ/งานก่อสร้าง ประมวลราคาจ้างก่อสร้างโครงการปรับปรุงถนนลาดยางแอสฟัลต์ติกคอนกรีต บริเวณหมู่บ้านพงษ์เพชร ซอยพงษ์เพชร ๖ ด้วยวิธีประกวดราคาอิเล็กทรอนิกส์ (e-bidding)

หน่วยงานเจ้าของโครงการ/งานก่อสร้าง เทศบาลนครปากเกร็ด/เทศบาลนครปากเกร็ด

ลำดับที่ ตามสัญญา	รายการงานก่อสร้าง	หน่วย	จำนวน	ราคาต่อหน่วย	ราคาทุน	FN	ราคาต่อหน่วย X FN	ราคากลาง
28	4.4 งานโคมไฟถนนชนิดหลอด LED 55 วัตต์	ชุด	15.000	9,750.00	146,250.00	1.3259	12,927.52	193,912.87
29	4.5 งานป้ายเหล็กประชาสัมพันธ์โครงการ	ชุด	2.000	4,800.00	9,600.00	1.3259	6,364.32	12,728.64
	5. งานอาคาร : ราคากลาง							247,350.21
รวมราคากลาง								11,604,773.00

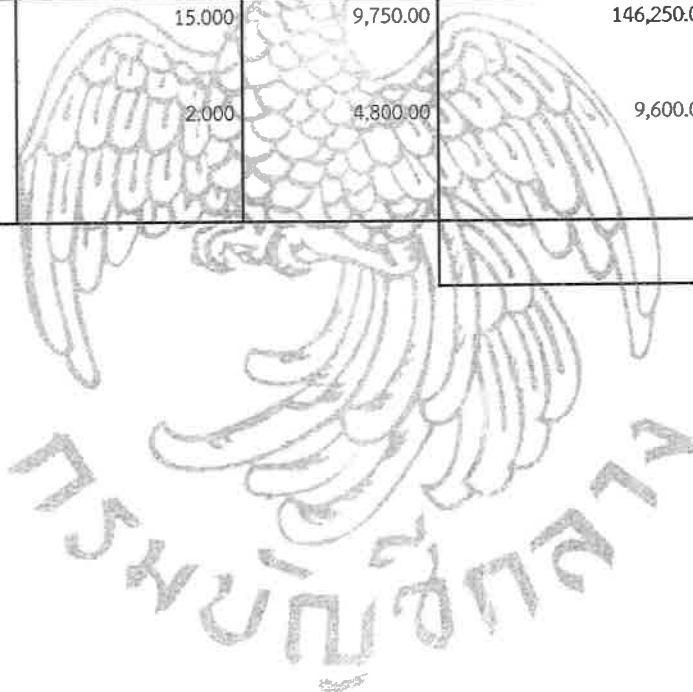

คณะกรรมการกำหนดราคากลาง

(ลงชื่อ).....ประธานกรรมการ

(ลงชื่อ).....กรรมการ

(ลงชื่อ).....กรรมการ

นาย พรธเนศ เขมะพัฒนสมาน

09 เมษายน 2567 10:20:12

แบบฟอร์มรายงานหรือสรุปราคากลางงานก่อสร้างทาง สะพาน และท่อเหลี่ยม

ชื่อโครงการ/งานก่อสร้าง ประกวราคาจ้างก่อสร้างโครงการปรับปรุงถนนลาดยางแอสฟัลต์ติกคอนกรีต บริเวณหมู่บ้านพงษ์เพชร ซอยพงษ์เพชร ๖ ด้วยวิธีประกวดราคาอิเล็กทรอนิกส์ (e-bidding)

หน่วยงานเจ้าของโครงการ/งานก่อสร้าง เทศบาลนครปากเกร็ด/เทศบาลนครปากเกร็ด

(นางสาวประภากร นนทจันทร์)
กรรมการกำหนดราคากลาง

(นายวิศว์ ชัยรุ่งเรือง)
ประธานกรรมการกำหนดราคากลาง

(นายพรนศ เชมะพัฒนสมาน)
กรรมการกำหนดราคากลาง

นาย พรนศ เชมะพัฒนสมาน

09 เมษายน 2567

แบบสรุปราคากลางงานก่อสร้างอาคาร

ชื่อโครงการ/งานก่อสร้าง ประกวดราคาจ้างก่อสร้างโครงการปรับปรุงถนนลาดยางแอสฟัลท์ติกคอนกรีต บริเวณหมู่บ้านพงษ์เพชร ซอยพงษ์เพชร ๖ ด้วยวิธีประกวดราคาอิเล็กทรอนิกส์ (e-bidding)/โครงการปรับปรุงถนนลาดยางแอสฟัลท์ติกคอนกรีต บริเวณหมู่บ้านพงษ์เพชร ซอยพงษ์เพชร ๖

สถานที่ก่อสร้าง ตำบล ปากเกร็ด อำเภอ ปากเกร็ด จังหวัด นนทบุรี

แบบเลขที่ กส.73/2566

หน่วยงานเจ้าของโครงการ/งานก่อสร้าง เทศบาลนครปากเกร็ด เทศบาลนครปากเกร็ด

แบบ ปร. 4 และ ปร. 5 ที่แนบ มีจำนวน 1 ชุด

คำนวณราคากลาง เมื่อวันที่

หน่วย : บาท

ลำดับที่	รายงาน	ค่าก่อสร้าง	หมายเหตุ
1	งานลอกท่อระบายน้ำเดิม จำนวน 1 หลังละ 247,350.21 บาท	247,350.21	
สรุป	ราคากลาง	247,350.21	
	ราคากลาง (..... ส่องแสงสีหมื่นเจ็ดพันสามร้อยห้าสิบบาทยี่สิบเอ็ดสตางค์))		

คณะกรรมการกำหนดราคากลาง
 (ลงชื่อ).....ประธานกรรมการ
 (ลงชื่อ).....กรรมการ
 (ลงชื่อ).....กรรมการ

แบบสรุปราคากลางงานก่อสร้างอาคาร

ชื่อโครงการ/งานก่อสร้าง	ประกวดราคาจ้างก่อสร้างโครงการปรับปรุงถนนลาดยางแอสฟัลต์ติกคอนกรีต บริเวณหมู่บ้านพงษ์เพชร ซอยพงษ์เพชร ๒ ด้วยวิธีประกวดราคาอิเล็กทรอนิกส์ (e-bidding) โครงการปรับปรุงถนนลาดยางแอสฟัลต์ติกคอนกรีต บริเวณหมู่บ้านพงษ์เพชร ซอยพงษ์เพชร ๒					
สถานที่ก่อสร้าง	ตำบล	ปากเกร็ด	อำเภอ	ปากเกร็ด	จังหวัด	นนทบุรี
แบบเลขที่	กส.73/2566					
หน่วยงานเจ้าของโครงการ/งานก่อสร้าง	เทศบาลนครปากเกร็ด เทศบาลนครปากเกร็ด					
แบบ ปร. 4 และ ปร. 5 ที่แนบ	มีจำนวน		ชุด			
คำนวณราคากลาง	เมื่อวันที่					

 (นางสาวประภากร นนทจันท์)
 กรรมการกำหนดราคากลาง

 (นายวิศว์ ชัยรุ่งเรือง)
 ประธานกรรมการกำหนดราคากลาง

 (นายพรเนศ เขมะพัฒนสมาน)
 กรรมการกำหนดราคากลาง

นาย พรเนศ เขมะพัฒนสมาน

09 เมษายน 2567 10:08:36

แบบแสดงรายการ ปริมาณงาน และราคา

หน่วย : บาท

ลำดับที่	รายการ	จำนวน	หน่วย	ค่าวัสดุ		ค่าแรงงาน		รวมค่าวัสดุ และแรงงาน	หมายเหตุ
				ราคาต่อหน่วย	จำนวนเงิน	ราคาต่อหน่วย	จำนวนเงิน		
1	ลอกท่อระบายน้ำเดิม								
	- งานลอกท่อระบายน้ำเดิม	790.000	เมตร	241.33	190,650.70	0.00	0.00	190,650.70	
	รวมค่าลอกท่อระบายน้ำเดิม			241.33	190,650.70	0.00	0.00	190,650.70	
รวมค่าวัสดุ และแรงงาน								190,650.70	

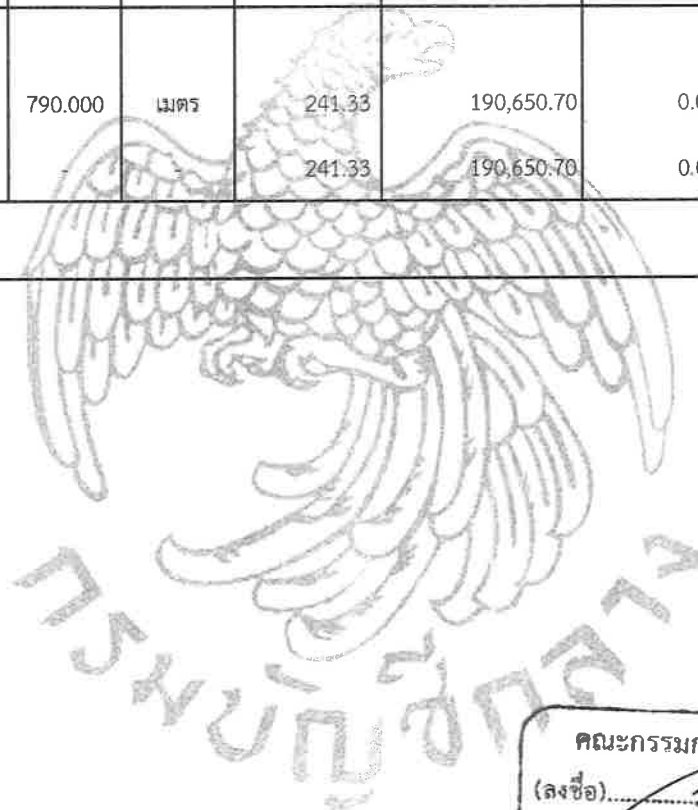

คณะกรรมการกำหนดราคากลาง

(ลงชื่อ).....ประธานกรรมการ

(ลงชื่อ).....กรรมการ

(ลงชื่อ).....กรรมการ

นาย พรธเนศ เขมะพัฒนสมาน

09 เมษายน 2567 10:0E:30

แบบสรุปค่าก่อสร้าง

กลุ่มงาน/งาน	งานลอกท่อระบายน้ำเดิม		
ชื่อโครงการ/งานก่อสร้าง	ประกวดราคาจ้างก่อสร้างโครงการปรับปรุงถนนลาดยางแอสฟัลท์ติกคอนกรีต บริเวณหมู่บ้านพงษ์เพชร ซอยพงษ์เพชร ๒ ด้วยวิธีประกวดราคาอิเล็กทรอนิกส์ (e-bidding)/โครงการปรับปรุงถนนลาดยางแอสฟัลท์ติกคอนกรีต บริเวณหมู่บ้านพงษ์เพชร ซอยพงษ์เพชร ๒ ตำบลปากเกร็ด อำเภอปากเกร็ด จังหวัด นนทบุรี		
สถานที่ก่อสร้าง	กส.73/2566		
แบบเลขที่	เทศบาลนครปากเกร็ด / เทศบาลนครปากเกร็ด		
หน่วยงานเจ้าของโครงการ/งานก่อสร้าง	แบบ ปร. 4 ที่แนบ มีจำนวน 2 หน้า		
แบบ ปร. 4 ที่แนบ	จำนวน 2 หน้า		
จำนวนราคากลาง	เมื่อวันที่		

หน่วย : บาท

ลำดับที่	รายงาน	ค่างานต้นทุน	Factor F	ค่าก่อสร้าง	หมายเหตุ
1	งานลอกท่อระบายน้ำเดิม	190,650.70	1.2974	247,350.21	
รวมค่าก่อสร้าง				247,350.21	

หมายเหตุ : แสดงแบบสรุปค่าก่อสร้าง รวม 247,350.21 บาท ต่อ 1 หน่วย

คณะกรรมการกำหนดราคากลาง

(ลงชื่อ).....ประธานกรรมการ

(ลงชื่อ).....กรรมการ

(ลงชื่อ).....กรรมการ

กลุ่มงาน/งาน งานล่อท่ระบายน้ำเดิม
 ชื่อโครงการ/งานก่อสร้าง ประกวดราคาจ้างก่อสร้างโครงการปรับปรุงถนนลาดยางแอสฟัลท์ติกคอนกรีต บริเวณหมู่บ้านพงษ์เพชร ซอยพงษ์เพชร ๖ ด้วยวิธีประกวดราคาอิเล็กทรอนิกส์ (e-bidding)/โครงการปรับปรุงถนนลาดยางแอสฟัลท์ติกคอนกรีต บริเวณหมู่บ้านพงษ์เพชร ซอยพงษ์เพชร ๖ ตำบล ปากเกร็ด อำเภอ ปากเกร็ด จังหวัด นนทบุรี
 สถานที่ก่อสร้าง
 แบบเลขที่ กส.73/2566
 หน่วยงานเจ้าของโครงการ/งานก่อสร้าง เทศบาลนครปากเกร็ด / เทศบาลนครปากเกร็ด
 แบบ พร. 4 ที่แนบ มีจำนวน 2 หน้า
 คำนวณราคากลาง เมื่อวันที่

หน่วย : บาท

ลำดับที่	รายงาน	ค่างานต้นทุน	Factor F	ค่าก่อสร้าง	หมายเหตุ
	เงื่อนไขการใช้ตาราง Factor F เงินล่วงหน้าจ่าย 0 % เงินประกันผลงานหัก 0 % ดอกเบี้ยเงินกู้ 7 % ภาษีมูลค่าเพิ่ม 7 %				
				รวมค่าก่อสร้าง	247,350.21

หมายเหตุ : แสดงแบบสรุปค่าก่อสร้าง รวม 247,350.21 บาท ต่อ 1 หน่วย

นาย พรธเนศ เขมะพัฒนสมาน
 09 เมษายน 2567 10:08:33

คณะกรรมการกำหนดราคากลาง
 (ลงชื่อ).....ประธานกรรมการ
 (ลงชื่อ).....กรรมการ
 (ลงชื่อ).....กรรมการ

แบบสรุปค่าก่อสร้าง

ชื่อโครงการ/งานก่อสร้าง	ประกวดราคาจ้างก่อสร้างโครงการปรับปรุงถนนลาดยางแอสฟัลต์ติกคอนกรีต บริเวณหมู่บ้านพงษ์เพชร ซอยพงษ์เพชร ๒ ด้วยวิธีประกวดราคาอิเล็กทรอนิกส์ (e-					
สถานที่ก่อสร้าง	bidding)โครงการปรับปรุงถนนลาดยางแอสฟัลต์ติกคอนกรีต ม.บริเวณหมู่บ้านพงษ์เพชร ซอยพงษ์เพชร ๒		ตำบล	ปากเกร็ด	อำเภอ	ปากเกร็ด
จังหวัด	นนทบุรี					
แบบเลขที่	กส.73/2566					
หน่วยงานเจ้าของโครงการ/งานก่อสร้าง	เทศบาลนครปากเกร็ด / เทศบาลนครปากเกร็ด					
แบบ ปร. 4 ที่แนบ	มีจำนวน	2	หน้า			
คำนวณราคากลาง	เมื่อวันที่					

 (นางสาวชระภากร นนทจันทร์)
 กรรมการกำหนดราคากลาง

 (นายวิศว ชัยรุ่งเรือง)
 ประธานกรรมการกำหนดราคากลาง

 (นายพรเทศ চেমেพัฒน์สมาน)
 กรรมการกำหนดราคากลาง

กรมชั่งตวงวัด
 กรมชั่งตวงวัด

รายละเอียดการคำนวณค่างานต้นทุนต่อหน่วย

1 งานรื้อโครงสร้างถนนเดิม

1.1 งานรื้อผิวจราจรเดิม หนา 0.15 ม.

1.1.1 งานรื้อโครงสร้างถนนเดิม (REMOVAL OF EXISTING STRUCTURES)

1.1.1.1 [1.2]งานรื้อผิวคอนกรีตเดิม (REMOVAL OF EXISTING CONCRETE PAVEMENT)

คิดจากความหนาของผิวทางคอนกรีต	=	15.000 ซม.
ปริมาตรคอนกรีต	=	0.150 ลบ.ม./ตร.ม.
สวนขยาย = 0.150×1.70	=	0.255 ลบ.ม.
ค่าทุบคอนกรีตเดิม	=	400 บาท/ลบ.ม.
ค่าทุบคอนกรีต = 0.150×400	=	60.000 บาท/ตร.ม.
ค่าดำเนินการ + ค่าเสื่อม (= ดันและตัก = 0.255×39.910	=	10.177 บาท/ตร.ม.
ขนทิ้ง 3.000 กม. = 0.255×16.380	=	4.176 บาท/ตร.ม.
รวม	=	74.353 บาท/ตร.ม.
ค่างานต้นทุน	=	74.35 บาท/ตร.ม.

คณะกรรมการกำหนดราคากลาง
(ลงชื่อ).....ประธานกรรมการ
(ลงชื่อ).....กรรมการ
(ลงชื่อ).....กรรมการ

รายละเอียดการคำนวณค่างานต้นทุนต่อหน่วย

1 งานรื้อโครงสร้างถนนเดิม

1.2 งานรื้อพื้นทางเดินเท้า คสล.เดิม ทน 0.10 ม.

1.2.1 งานรื้อโครงสร้างถนนเดิม (REMOVAL OF EXISTING STRUCTURES)

1.2.1.1 [1.2]งานรื้อผิวคอนกรีตเดิม (REMOVAL OF EXISTING CONCRETE PAVEMENT)

คิดจากความหนาของผิวทางคอนกรีต	=	10.000 ซม.
ปริมาตรคอนกรีต	=	0.100 ลบ.ม./ตร.ม.
ส่วนขยาย = 0.100×1.70	=	0.170 ลบ.ม.
ค่าทุบคอนกรีตเดิม	=	400 บาท/ลบ.ม.
ค่าทุบคอนกรีต = 0.100×400	=	40.000 บาท/ตร.ม.
ค่าดำเนินการ + ค่าเสื่อม (- ดันและตัก = 0.170×39.910	=	6.784 บาท/ตร.ม.
ขนทิ้ง 3.000 กม. = 0.170×16.380	=	2.784 บาท/ตร.ม.
รวม	=	49.568 บาท/ตร.ม.
ค่างานต้นทุน	=	49.56 บาท/ตร.ม.



คณะกรรมการกำหนดราคากลาง
(ลงชื่อ).....ประธานกรรมการ
(ลงชื่อ).....กรรมการ
(ลงชื่อ).....กรรมการ

รายละเอียดการคำนวณค่างานต้นทุนต่อหน่วย

1 งานรื้อโครงสร้างถนนเดิม

1.3 งานรื้อคันทัน คสล. เดิม

1.3.1 งานรื้อโครงสร้างถนนเดิม (REMOVAL OF EXISTING STRUCTURES)

1.3.1.1 [1.2]งานรื้อผิวคอนกรีตเดิม (REMOVAL OF EXISTING CONCRETE PAVEMENT)

คิดจากความหนาของผิวทางคอนกรีต	= 12.000 ซม.
ปริมาตรคอนกรีต	= 0.120 ลบ.ม./ม.
ส่วนขยาย = 0.120×1.70	= 0.204 ลบ.ม.
ค่าทุบคอนกรีตเดิม	= 400 บาท/ลบ.ม.
ค่าทุบคอนกรีต = 0.120×400	= 48.000 บาท/ม.
ค่าดำเนินการ + ค่าเสื่อม (- ดันและตัก = 0.204×39.910	= 8.141 บาท/ม.
ขนทิ้ง 3.000 กม. = 0.204×16.380	= 3.341 บาท/ม.
รวม	= 59.482 บาท/ม.
ค่างานต้นทุน	= 59.48 บาท/ม.



คณะกรรมการกำหนดราคากลาง
(ลงชื่อ).....ประธานกรรมการ
(ลงชื่อ).....กรรมการ
(ลงชื่อ).....กรรมการ

รายละเอียดการคำนวณค่างานต้นทุนต่อหน่วย

2 งานผิวทาง

2.1 งานผิวคอนกรีต คสล. หลังท่อหนา 0.15 ม.

2.1.1 งานผิวคอนกรีต คสล. หลังท่อหนา 0.15 ม.

คอนกรีต 320 Ksc.	=	2,529.800 บาท/ลบ.ม.
คิดจากพื้นที่	=	1.000 ตร.ม.
ปริมาตรคอนกรีต	=	0.150 ลบ.ม.
ค่าคอนกรีต	=	2,529.800 บาท
ค่าแรงคอนกรีต = $75 \times (2,529.800 + 327.000)$	=	214,260.000 บาท/ตร.ม.
เหล็กตะแกรง Wire mesh \varnothing 6 มม. @ 0.30 ม.	=	50.000 บาท
ค่าแรงเหล็กตะแกรง Wire mesh \varnothing 6 มม. @ 0.30 ม. = $500 \times (50.000 + 5.000)$	=	27,500.000 บาท/ตร.ม.
เหล็กขาตั้งรับเหล็กตะแกรง RB9 มม. @ 0.90 ม. = $152.470 \times (25,780.000 / 1000)$	=	3,930.676 บาท/ตร.ม.
เหล็กเสียบ \varnothing DB 12 mm. @ 0.50 ม. ยาว 0.40 ม. = $434.130 \times (24,830.000 / 1000)$	=	10,779.447 บาท/ตร.ม.
เจาะเสียบเหล็กด้วย Epoxy = $1,111.000 \times 35.000$	=	38,885.000 บาท/ตร.ม.
ค่าทรายหยาบ	=	508.330 บาท
ค่าแรงทรายหยาบ = $31.250 \times (508.330 + 112.000)$	=	19,385.312 บาท/ตร.ม.
ค่าบมคอนกรีต = $500.000 \times$ ค่าบมผิวทางคอนกรีต	=	4,570.000 บาท/ตร.ม.
ค่าใช้จ่ายรวม	=	319,310.435 บาท/ตร.ม.
ค่าใช้จ่าย/ตร.ม. = $319,310.435 / 500$	=	638.620 บาท/ตร.ม.
ค่างานต้นทุน	=	638.62 บาท/ตร.ม.

คณะกรรมการกำหนดราคากลาง
(ลงชื่อ).....ประธานกรรมการ
(ลงชื่อ).....กรรมการ
(ลงชื่อ).....กรรมการ

โครงการ : ประมวลราคาจ้างก่อสร้างโครงการปรับปรุงถนนลาดยางแอสฟัลต์ติกคอนกรีต บริเวณหมู่บ้านพงษ์เพชร ซอยพงษ์เพชร ๒
ด้วยวิธีประกวดราคาอิเล็กทรอนิกส์ (e-bidding) / โครงการปรับปรุงถนนลาดยางแอสฟัลต์ติกคอนกรีต บริเวณหมู่บ้านพงษ์เพชร ซอยพงษ์เพชร

๒

รายละเอียดการคำนวณค่างานต้นทุนต่อหน่วย

2 งานผิวทาง

2.2 งานรางวี คสล. ทน 0.15 ม.

คอนกรีต 320 Ksc.	=	2,529.800 บาท
ค่าแรงคอนกรีต = $0.068 \times (2,529.800 + 327.000)$	=	194.262 บาท/ม.
ทรายหยาบรองพื้นหนา 0.05 ม.	=	508.330 บาท
ค่าแรงทรายหยาบ = $0.03 \times (508.330 + 112.000)$	=	18.609 บาท/ม.
เหล็ก RB 6 มม. = $1.71 \times (26,530.000 / 1000)$	=	45.366 บาท/ม.
เหล็ก RB 9 มม. = $4.39 \times (25,780.000 / 1000)$	=	113.174 บาท/ม.
ลวดผูกเหล็กเบอร์ 18 = 0.15×25.830	=	3.874 บาท/ม.
แบบหล่อคอนกรีตอย่างง่าย = 0.300×339.595	=	101.878 บาท/ม.
ค่าบ่มผิวคอนกรีต = $0.500 \times$ ค่าบ่มผิวทางคอนกรีต	=	4.570 บาท/ม.
ค่างานต้นทุน	=	481.73 บาท/ม.



คณะกรรมการกำหนดราคากลาง
(ลงชื่อ).....ประธานกรรมการ
(ลงชื่อ).....กรรมการ
(ลงชื่อ).....กรรมการ

รายละเอียดการคำนวณค่างานต้นทุนต่อหน่วย

2 งานผิวทาง

2.3 งานผิวทาง (SURFACE COURSES)

2.3.1 งานแอสฟัลต์คอนกรีต (ASPHALT CONCRETE)

2.3.1.1 [4.4(1)]งานปรับระดับด้วยแอสฟัลต์คอนกรีต (ASPHALT CONCRETE LEVELLING COURSE)(กรณีแตกโคต)

ความหนา 2.500 ซม.

ปริมาณงาน ASPHALT CONCRETE ทั้งโครงการ = 46.000 ตัน

ค่าขนส่งอุปกรณ์ 80 ตัน 1.000 กม. (ไม่เกิน 300 กม.) 4.480 บาท/ตัน = 146.921 บาท/ตัน

ค่าติดตั้งเครื่องผสม : 250,000 / 10,000.000 = 25.000 บาท/ตัน

(กรณีที่ปริมาณงาน ASPHALT CONCRETE ทั้งโครงการ น้อยกว่า = 10,000

10,000 ตัน ให้ใช้ปริมาณ ASPHALT CONCRETE ตันในการคำนวณค่าติดตั้งเครื่องผสม)

ค่างาน AC (จากตารางที่ 2) 5.200 % = 0.052 ตัน @ 22,800.000 = 1,185.600 บาท/ตัน

บาท/ตัน

ค่าหินผสมแอสฟัลต์ 0.74 ลบ.ม. @ 505.900 บาท/ลบ.ม. = 374.366 บาท/ตัน

ค่าดำเนินการ + ค่าเสื่อม (ค่าผสมวัสดุแอสฟัลต์ติกคอนกรีต) = 372.430 บาท/ตัน

ค่าขนส่ง 1.000 กม. (ปกติใช้ L/4) = 6.270 บาท/ตัน

ค่าดำเนินการ + ค่าเสื่อม (งานผิวทางแอสฟัลต์ติกคอนกรีต : = 193.755 บาท/ตัน

งานปูลาดและบดทับ ผิว AC หนา 2.5 ซม.บนผิวแตกโคต 16.660 x

11.630

ค่าใช้จ่ายรวม = 2,304.342 บาท/ตัน

ค่างานต้นทุน = 2,304.34 บาท/ตัน

คณะกรรมการกำหนดราคากลาง

(ลงชื่อ).....ประธานกรรมการ

(ลงชื่อ).....กรรมการ

(ลงชื่อ).....กรรมการ

โครงการ : ประกวดราคาจ้างก่อสร้างโครงการปรับปรุงถนนลาดยางแอสฟัลต์ติกคอนกรีต บริเวณหมู่บ้านพงษ์เพชร ซอยพงษ์เพชร ๒
ด้วยวิธีประกวดราคาอิเล็กทรอนิกส์ (e-bidding) / โครงการปรับปรุงถนนลาดยางแอสฟัลต์ติกคอนกรีต บริเวณหมู่บ้านพงษ์เพชร ซอยพงษ์เพชร

๒

รายละเอียดการคำนวณค่างานต้นทุนต่อหน่วย

2 งานผิวทาง

2.3 งานผิวทาง (SURFACE COURSES)

2.3.2 งานไพรม์โค้ต และแทคโค้ต (PRIME COAT & TACK COAT)

2.3.2.1 [4.1(2)]งานลาดแอสฟัลต์แทคโค้ต (TACK COAT)

ค่ายาง CRS-2 0.30 ลิตร @ (22,933.330 บาท/ตัน) /1,000 = 6.880 บาท/ตร.ม.

ค่าดำเนินการ + ค่าเสื่อมราคา (งานลาดยางแทคโค้ต) = 6.930 บาท/ตร.ม.

ค่าใช้จ่ายรวม = 6.880 + 6.930 = 13.810 บาท/ตร.ม.

ค่างานต้นทุน = 13.81 บาท/ตร.ม.



คณะกรรมการกำหนดราคากลาง	
(ลงชื่อ).....	ประธานกรรมการ
(ลงชื่อ).....	กรรมการ
(ลงชื่อ).....	กรรมการ

รายละเอียดการคำนวณค่างานต้นทุนต่อหน่วย

2 งานผิวทาง

2.4 งานชั้นผิวทางแอสฟัลต์คอนกรีต หนา 0.05 ม.

2.4.1 งานผิวทาง (SURFACE COURSES)

2.4.1.1 งานแอสฟัลต์คอนกรีต (ASPHALT CONCRETE)

2.4.1.1.1 [4.4(4)] งานชั้นผิวทางแอสฟัลต์คอนกรีต หนา 5.000 ซม. (ASPHALT CONCRETE WEARING COURSE)

ความหนา 5.000 ซม.

ปริมาณงาน ASPHALT CONCRETE ทั้งโครงการ = 232.000 ตัน

ค่าขนส่งอุปกรณ์ 80 ตัน 1.000 กม. (ไม่เกิน 300 กม.) 4.480 บาท/ตัน = 29.131 บาท/ตัน

ค่าติดตั้งเครื่องผสม : 250,000 / 10,000.000 = 25.000 บาท/ตัน

(กรณีที่มีปริมาณงาน ASPHALT CONCRETE ทั้งโครงการ น้อยกว่า = 10,000

10,000 ตัน ให้ใช้ปริมาณ ASPHALT CONCRETE ตันในการคำนวณค่าติดตั้งเครื่องผสม)

ค่ายาง AC (จากตารางที่ 2) 5.200 % = 0.052 ตัน @ 22,800.000 = 1,185.600 บาท/ตัน

บาท/ตัน

ค่าหินผสมแอสฟัลต์ 0.74 ลบ.ม. @ 505.900 บาท/ลบ.ม. = 374.366 บาท/ตัน

ค่าดำเนินการ + ค่าเสื่อม (ค่าผสมวัสดุแอสฟัลต์ติกคอนกรีต) = 372.430 บาท/ตัน

ค่าขนส่ง 1.000 กม. (ปกติใช้ L/4) = 8.100 บาท/ตัน

ค่าดำเนินการ + ค่าเสื่อม (งานผิวทางแอสฟัลต์ติกคอนกรีต : = 96.877 บาท/ตัน

งานปูลาดและบดทับ ผิว AC หนา 5 ซม.บนผิวแอสฟัลต์) = 8.330 x

11.630

รวม = 2,091.504 บาท/ตัน

ค่าใช้จ่าย/ตร.ม. = 2,091.504 / 11.630 = 179.837 บาท/ตร.ม.

แผ่นใยสังเคราะห์ = 150.000 บาท/ตร.ม.

ค่างานต้นทุน = 329.83 บาท/ตร.ม.

คณะกรรมการกำหนดราคากลาง

(ลงชื่อ).....ประธานกรรมการ

(ลงชื่อ).....กรรมการ

(ลงชื่อ).....กรรมการ

โครงการ : ประกวดราคาจ้างก่อสร้างโครงการปรับปรุงถนนลาดยางแอสฟัลต์ติกคอนกรีต บริเวณหมู่บ้านพงษ์เพชร ซอยพงษ์เพชร ๒
ด้วยวิธีประกวดราคาอิเล็กทรอนิกส์ (e-bidding) / โครงการปรับปรุงถนนลาดยางแอสฟัลต์ติกคอนกรีต บริเวณหมู่บ้านพงษ์เพชร ซอยพงษ์เพชร

๒

รายละเอียดการคำนวณค่างานต้นทุนต่อหน่วย

2 งานผิวทาง

2.5 งานพื้นทางเข้าบ้าน คสล.

2.5.1 งานพื้นทางเข้าบ้าน คสล.

คอนกรีต 320 Ksc.	=	2,529.800 บาท/ลบ.ม.
คิดจากพื้นที่	=	1.000 ตร.ม.
ปริมาตรคอนกรีต	=	0.150 ลบ.ม.
ค่าคอนกรีต	=	2,529.800 บาท
ค่าแรงคอนกรีต = $0.15 \times (2,529.800 + 327.000)$	=	428.520 บาท/ตร.ม.
เหล็กตะแกรง Wire mesh \varnothing 6 มม. @ 0.30 ม.	=	50.000 บาท
ค่าแรงเหล็กตะแกรง Wire mesh \varnothing 6 มม. @ 0.30 ม. = $(50.000 + 5.000)$	=	55.000 บาท/ตร.ม.
เหล็กขาตั้งรับเหล็กตะแกรง RB9 มม. @ 0.90 ม. = $1.090 \times (25,780.000 / 1000)$	=	28.100 บาท/ตร.ม.
ค่าทรายหยาบ	=	508.330 บาท
ค่าแรงทรายหยาบ = $0.060 \times (508.330 + 112.000)$	=	37.219 บาท/ตร.ม.
ค่าใช้จ่ายรวม	=	548.839 บาท/ตร.ม.
ค่างานต้นทุน	=	548.83 บาท/ตร.ม.

คณะกรรมการกำหนดราคากลาง
(ลงชื่อ).....ประธานกรรมการ
(ลงชื่อ).....กรรมการ
(ลงชื่อ).....กรรมการ

โครงการ : ประกวดราคาจ้างก่อสร้างโครงการปรับปรุงถนนลาดยางแอสฟัลท์ติกคอนกรีต บริเวณหมู่บ้านพงษ์เพชร ซอยพงษ์เพชร ๒
ด้วยวิธีประกวดราคาอิเล็กทรอนิกส์ (e-bidding) / โครงการปรับปรุงถนนลาดยางแอสฟัลท์ติกคอนกรีต บริเวณหมู่บ้านพงษ์เพชร ซอยพงษ์เพชร

๒

รายละเอียดการคำนวณค่างานต้นทุนต่อหน่วย

3 งานโครงสร้าง

3.1 งานวางท่อระบายน้ำ HDPE ชนิด SN 4 Ø 0.60 เมตร

ค่าท่อระบายน้ำ HDPE	=	3,580.000 บาท
ค่าแรงท่อระบายน้ำ HDPE = 3,580.000 x 450.000	=	4,030.000 บาท/ม.
ค่างานต้นทุน	=	4,030.00 บาท/ม.



คณะกรรมการกำหนดราคากลาง
(ลงชื่อ).....ประธานกรรมการ
(ลงชื่อ).....กรรมการ
(ลงชื่อ).....กรรมการ

โครงการ : ประกวดราคาจ้างก่อสร้างโครงการปรับปรุงถนนลาดยางแอสฟัลต์ติกคอนกรีต บริเวณหมู่บ้านพงษ์เพชร ซอยพงษ์เพชร ๒
ด้วยวิธีประกวดราคาอิเล็กทรอนิกส์ (e-bidding) / โครงการปรับปรุงถนนลาดยางแอสฟัลต์ติกคอนกรีต บริเวณหมู่บ้านพงษ์เพชร ซอยพงษ์เพชร

๒

รายละเอียดการคำนวณค่างานต้นทุนต่อหน่วย

3 งานโครงสร้าง

3.2 งานวัสดุรองพื้นและบนท่อระบายน้ำ HDPE Ø 0.60 ม.

ดินซุด = 1.950 x ซุด - ขน	= 42.022 บาท/ม.
หินคลุกหลังท่อ	= 492.000 บาท
ค่าแรงหินคลุกหลังท่อ = 0.240 x (492.000 + 112.000)	= 144.960 บาท/ม.
ทรายหยาบรองพื้น+ทรายถมหลังท่อ	= 508.330 บาท
ค่าแรงทรายหยาบรองพื้น+ทรายถมหลังท่อ = 1.050 x (508.330 + 112.000)	= 651.346 บาท/ม.
ค่างานต้นทุน	= 838.32 บาท/ม.



คณะกรรมการกำหนดราคากลาง
(ลงชื่อ).....ประธานกรรมการ
(ลงชื่อ).....กรรมการ
(ลงชื่อ).....กรรมการ

โครงการ : ประกวดราคาจ้างก่อสร้างโครงการปรับปรุงถนนลาดยางแอสฟัลท์ติกคอนกรีต บริเวณหมู่บ้านพงษ์เพชร ซอยพงษ์เพชร ๖ ด้วยวิธีประกวดราคาอิเล็กทรอนิกส์ (e-bidding) / โครงการปรับปรุงถนนลาดยางแอสฟัลท์ติกคอนกรีต บริเวณหมู่บ้านพงษ์เพชร ซอยพงษ์เพชร

๖

รายละเอียดการคำนวณค่างานต้นทุนต่อหน่วย

3 งานโครงสร้าง

3.3 งานบ่อพัก คสล. ขนาด 0.50x0.80 เมตร

คอนกรีต 1:2:4 หรือ 320 ksc. (cube)	=	2,529.800 บาท
ค่าแรงคอนกรีต = $0.088 \times (2,529.800 + 327.000)$	=	251.398 บาท/บ่อ
ทรายหยาบรองพื้น	=	508.330 บาท
ค่าแรงทรายหยาบรองพื้น = $0.025 \times (508.330 + 112.000)$	=	15.508 บาท/บ่อ
เหล็ก RB 9 มม. = $6.480 \times (25,780.000 / 1000)$	=	167.054 บาท/บ่อ
ลวดผูกเหล็กเบอร์ 18 = 0.160×25.830	=	4.132 บาท/บ่อ
แบบหล่อคอนกรีตอย่างง่าย = 1.360×339.595	=	461.849 บาท/บ่อ
ท่อPVC Ø 4 นิ้ว ชั้น 8.5	=	552.670 บาท
ค่าแรงท่อPVC Ø 4 นิ้ว ชั้น 8.5 = $0.750 \times (552.670 + 200.000)$	=	564.502 บาท/บ่อ
ค่างานต้นทุน	=	1,464.44 บาท/บ่อ



คณะกรรมการกำหนดราคากลาง	
(ลงชื่อ).....	ประธานกรรมการ
(ลงชื่อ).....	กรรมการ
(ลงชื่อ).....	กรรมการ

โครงการ : ประมวลราคาจ้างก่อสร้างโครงการปรับปรุงถนนลาดยางแอสฟัลท์ติกคอนกรีต บริเวณหมู่บ้านพงษ์เพชร ซอยพงษ์เพชร ๒
ด้วยวิธีประกวดราคาอิเล็กทรอนิกส์ (e-bidding) / โครงการปรับปรุงถนนลาดยางแอสฟัลท์ติกคอนกรีต บริเวณหมู่บ้านพงษ์เพชร ซอยพงษ์เพชร

๖

รายละเอียดการคำนวณค่างานต้นทุนต่อหน่วย

3 งานโครงสร้าง

3.4 งานบ่อพักน้ำ คสล. ขนาด 1.00x1.00 เมตร

ขุดดิน = 3.400 x ขุด - ขน	= 21.550 บาท/บ่อ
คอนกรีตหยาบ	= 1,794.150 บาท
ค่าแรงคอนกรีตหยาบ = 0.100 x (1,794.150 + 426.000)	= 222.015 บาท/บ่อ
คอนกรีต 1:2:4 หรือ 320 ksc. (cube)	= 2,529.800 บาท
ค่าแรงคอนกรีต = 0.760 x (2,529.800 + 327.000)	= 2,171.168 บาท/บ่อ
ทรายหยาบรองพื้น	= 508.330 บาท
ค่าแรงทรายหยาบรองพื้น = 0.120 x (508.330 + 112.000)	= 74.439 บาท/บ่อ
เหล็ก RB 9 มม. = 58.390 x (25,780.000 /1000)	= 1,505.294 บาท/บ่อ
ลวดผูกเหล็กเบอร์ 18 = 1.450 x 25.830	= 37.453 บาท/บ่อ
แบบหล่อคอนกรีตอย่างง่าย = 8.960 x 339.595	= 3,042.771 บาท/บ่อ
ค่างานต้นทุน	= 7,074.69 บาท/บ่อ



คณะกรรมการกำหนดราคากลาง
(ลงชื่อ).....ประธานกรรมการ
(ลงชื่อ).....กรรมการ
(ลงชื่อ).....กรรมการ

โครงการ : ประกวดราคาจ้างก่อสร้างโครงการปรับปรุงถนนลาดยางแอสฟัลท์ติกคอนกรีต บริเวณหมู่บ้านพงษ์เพชร ซอยพงษ์เพชร ๖
ด้วยวิธีประกวดราคาอิเล็กทรอนิกส์ (e-bidding) / โครงการปรับปรุงถนนลาดยางแอสฟัลท์ติกคอนกรีต บริเวณหมู่บ้านพงษ์เพชร ซอยพงษ์เพชร

๖

รายละเอียดการคำนวณค่างานต้นทุนต่อหน่วย

3 งานโครงสร้าง

3.5 บ่อพักน้ำ คสล. ขนาด 1.30x1.30 เมตร

ขุดดิน = 5.680 x ขุด - ขน	= 21.550 บาท/บ่อ
คอนกรีตหยาบ	= 1,794.150 บาท
ค่าแรงคอนกรีตหยาบ = 0.160 x (1,794.150 + 426.000)	= 355.224 บาท/บ่อ
คอนกรีต 1:2:4 หรือ 320 ksc. (cube)	= 2,529.800 บาท
ค่าแรงคอนกรีต = 1.160 x (2,529.800 + 327.000)	= 3,313.888 บาท/บ่อ
ทรายหยาบรองพื้น	= 508.330 บาท
ค่าแรงทรายหยาบรองพื้น = 0.210 x (508.330 + 112.000)	= 130.269 บาท/บ่อ
เหล็ก RB 9 มม. = 82.350 x (25,780.000 /1000)	= 2,122.983 บาท/บ่อ
ลวดผูกเหล็กเบอร์ 18 = 2.050 x 25.830	= 52.951 บาท/บ่อ
แบบหล่อคอนกรีตอย่างง่าย = 12.760 x 339.595	= 4,333.232 บาท/บ่อ
ค่างานต้นทุน	= 10,330.09 บาท/บ่อ



คณะกรรมการกำหนดราคากลาง
(ลงชื่อ).....ประธานกรรมการ
(ลงชื่อ).....กรรมการ
(ลงชื่อ).....กรรมการ

โครงการ : ประกวดราคาจ้างก่อสร้างโครงการปรับปรุงถนนลาดยางแอสฟัลท์ติกคอนกรีต บริเวณหมู่บ้านพงษ์เพชร ซอยพงษ์เพชร ๒
ด้วยวิธีประกวดราคาอิเล็กทรอนิกส์ (e-bidding) / โครงการปรับปรุงถนนลาดยางแอสฟัลท์ติกคอนกรีต บริเวณหมู่บ้านพงษ์เพชร ซอยพงษ์เพชร

๒

รายละเอียดการคำนวณค่างานต้นทุนต่อหน่วย

3 งานโครงสร้าง

3.6 งานฝาบ่อพักเหล็กหล่อขนาด 0.36x0.66 ม.

ฝาบ่อพักเหล็กหล่อขนาด 0.33 x 0.66 ม.	=	6,000.000 บาท
ค่าแรง = 6,000.000 + 300.000	=	6,300.000 บาท/ฝาบ่อ
ค่างานต้นทุน	=	6,300.00 บาท/ฝาบ่อ



คณะกรรมการกำหนดราคากลาง

(ลงชื่อ).....ประธานกรรมการ

(ลงชื่อ).....กรรมการ

(ลงชื่อ).....กรรมการ

โครงการ : ประกวดราคาจ้างก่อสร้างโครงการปรับปรุงถนนลาดยางแอสฟัลท์ติกคอนกรีต บริเวณหมู่บ้านพงษ์เพชร ซอยพงษ์เพชร ๒
ด้วยวิธีประกวดราคาอิเล็กทรอนิกส์ (e-bidding) / โครงการปรับปรุงถนนลาดยางแอสฟัลท์ติกคอนกรีต บริเวณหมู่บ้านพงษ์เพชร ซอยพงษ์เพชร

๒

รายละเอียดการคำนวณค่างานต้นทุนต่อหน่วย

3 งานโครงสร้าง

3.7 งานฝาบ่อพักเหล็กหล่อเหนียว 1 ขนาด 0.64x0.64 ม.

ฝาบ่อพักเหล็กหล่อเหนียว 1 ขนาด 0.64x0.64 ม.	=	9,000.000 บาท
ค่าแรง = 9,000.000 + 300.000	=	9,300.000 บาท/ฝาบ่อ
ค่างานต้นทุน	=	9,300.00 บาท/ฝาบ่อ



คณะกรรมการกำหนดราคากลาง	
(ลงชื่อ).....	ประธานกรรมการ
(ลงชื่อ).....	กรรมการ
(ลงชื่อ).....	กรรมการ

โครงการ : ประกวดราคาจ้างก่อสร้างโครงการปรับปรุงถนนลาดยางแอสฟัลท์ติกคอนกรีต บริเวณหมู่บ้านพงษ์เพชร ซอยพงษ์เพชร ๖
ด้วยวิธีประกวดราคาอิเล็กทรอนิกส์ (e-bidding) / โครงการปรับปรุงถนนลาดยางแอสฟัลท์ติกคอนกรีต บริเวณหมู่บ้านพงษ์เพชร ซอยพงษ์เพชร

๖

รายละเอียดการคำนวณค่างานต้นทุนต่อหน่วย

3 งานโครงสร้าง

3.8 งานฝาบ่อพักเหล็กหล่อเหนียว 2 ขนาด 0.64x0.64 ม.

ฝาบ่อพักเหล็กหล่อเหนียว 2 ขนาด 0.64x0.64 ม.	=	9,000.000 บาท
ค่าแรง = 9,000.000 + 300.000	=	9,300.000 บาท/ฝาบ่อ
ค่างานต้นทุน	=	9,300.00 บาท/ฝาบ่อ



คณะกรรมการกำหนดราคากลาง	
(ลงชื่อ).....	ประธานกรรมการ
(ลงชื่อ).....	กรรมการ
(ลงชื่อ).....	กรรมการ

โครงการ : ประมวลราคาจ้างก่อสร้างโครงการปรับปรุงถนนลาดยางแอสฟัลท์ติกคอนกรีต บริเวณหมู่บ้านพงษ์เพชร ซอยพงษ์เพชร ๖
ด้วยวิธีประกวดราคาอิเล็กทรอนิกส์ (e-bidding) / โครงการปรับปรุงถนนลาดยางแอสฟัลท์ติกคอนกรีต บริเวณหมู่บ้านพงษ์เพชร ซอยพงษ์เพชร

๖

รายละเอียดการคำนวณค่างานต้นทุนต่อหน่วย

3 งานโครงสร้าง

3.9 งานปรับปรุงบ่อพัก คสล. เดิม (ขอบบ่อพัก) พร้อมฝาบ่อพักเหล็กหล่อเหนียว 2 ขนาด 0.64x0.64 ม. (รับ นน.
25 ตัน) / บ่อ

ฝาบ่อพักเหล็กหล่อขนาด 0.64 x 0.64 ม.	=	9,000.000 บาท/บ่อ
ค่าแรงติดตั้งฝาบ่อพัก	=	300.000 บาท/บ่อ
สกัดคอนกรีต = 1.440 x 400.000	=	576.000 บาท/บ่อ
เหล็ก RB 9 มม. = 11.330 x (25,780.000 /1000)	=	292.087 บาท/บ่อ
แบบหล่อคอนกรีตอย่างง่าย = 2.280 x 339.595	=	774.276 บาท/บ่อ
ลวดผูกเหล็กเบอร์ 18 = 0.280 x 25.830	=	7.232 บาท/บ่อ
คอนกรีต 1:2:4 หรือ 320 ksc. (cube)	=	2,529.800 บาท
ค่าแรงคอนกรีต = 0.260 x (2,529.800 + 327.000)	=	742.768 บาท/บ่อ
ค่างานต้นทุน	=	11,692.36 บาท/บ่อ



คณะกรรมการกำหนดราคากลาง	
(ลงชื่อ).....	ประธานกรรมการ
(ลงชื่อ).....	กรรมการ
(ลงชื่อ).....	กรรมการ

โครงการ : ประกวดราคาจ้างก่อสร้างโครงการปรับปรุงถนนลาดยางแอสฟัลต์ติกคอนกรีต บริเวณหมู่บ้านพงษ์เพชร ซอยพงษ์เพชร ๖
ด้วยวิธีประกวดราคาอิเล็กทรอนิกส์ (e-bidding) / โครงการปรับปรุงถนนลาดยางแอสฟัลต์ติกคอนกรีต บริเวณหมู่บ้านพงษ์เพชร ซอยพงษ์เพชร

๖

รายละเอียดการคำนวณค่างานต้นทุนต่อหน่วย

3 งานโครงสร้าง

3.10 งานเชื่อมท่อระบายน้ำบนทางเท้ามาบ่อพักใหม่

งานขุดดิน = ขุด - ขน	= 21.550 บาท/จุด
งานทรายหยาบรองและถมท่อ	= 508.330 บาท
ค่าแรงงานทรายหยาบ = $0.970 \times (508.330 + 112.000)$	= 601.720 บาท/จุด
งานท่อ PVC 8 นิ้ว ชั้น 8.5	= 1,885.420 บาท/ท่อน 471.355 บาท/เมตร
ค่าแรงงานท่อ PVC 8 นิ้ว ชั้น 8.5 = $471.355 + 200.000$	= 671.355 บาท/จุด
งานเจาะสกัดคอนกรีตพร้อม grout 2 จุด = 2.000×450.000	= 900.000 บาท/จุด
ค่างานต้นทุน	= 2,194.62 บาท/จุด



คณะกรรมการกำหนดราคากลาง
(ลงชื่อ).....ประธานกรรมการ
(ลงชื่อ).....กรรมการ
(ลงชื่อ).....กรรมการ

โครงการ : ประกวราคาจ้างก่อสร้างโครงการปรับปรุงถนนลาดยางแอสฟัลท์ติกคอนกรีต บริเวณหมู่บ้านพงษ์เพชร ซอยพงษ์เพชร ๒
ด้วยวิธีประกวดราคาอิเล็กทรอนิกส์ (e-bidding) / โครงการปรับปรุงถนนลาดยางแอสฟัลท์ติกคอนกรีต บริเวณหมู่บ้านพงษ์เพชร ซอยพงษ์เพชร

๒

รายละเอียดการคำนวณค่างานต้นทุนต่อหน่วย

3 งานโครงสร้าง

3.11 งานเชื่อมต่อระบายน้ำเดิมมาบ่อพักใหม่

งานขุดดิน = 1.750 x ขุด - ขน	= 3.062 บาท/จุด
งานทรายหยาบรองและถมท่อ	= 508.330 บาท
ค่าแรงงานทรายหยาบ = 0.380 x (508.330 + 112.000)	= 235.725 บาท/จุด
งานท่อ คสล. Ø 0.60 เมตร 1.00 ม.	= 440.000 บาท
ค่าแรงงานท่อ คสล. Ø 0.60 เมตร 1.00 ม. = 440.000 + 130.000	= 570.000 บาท/จุด
งานเจาะสกัดคอนกรีตพร้อม grout 2 จุด = 2.000 x 450.000	= 900.000 บาท/จุด
ค่างานต้นทุน	= 1,708.78 บาท/จุด



คณะกรรมการกำหนดราคากลาง
(ลงชื่อ).....ประธานกรรมการ
(ลงชื่อ).....กรรมการ
(ลงชื่อ).....กรรมการ

รายละเอียดการคำนวณค่างานต้นทุนต่อหน่วย

3 งานโครงสร้าง

3.12 งานเชื่อมท่อระบายน้ำกับบ่อพักบนถนนเมนหมู่บ้านพงษ์เพชร

งานขุดดิน = 2.240 x ขุด - ขน	= 5.017 บาท/จุด
งานทรายหยาบรองและถมท่อ	= 508.330 บาท
ค่าแรงงานทรายหยาบ = 2.020 x (508.330 + 112.000)	= 1,253.066 บาท/จุด
ท่อระบายน้ำ HDPE Ø 0.60 ม.	= 3,580.000 บาท
ค่าแรงท่อระบายน้ำ HDPE Ø 0.60 ม. = 3,580.000 + 450.000	= 4,030.000 บาท/จุด
งานเจาะสกัดคอนกรีตพร้อม grout 2 จุด = 2.000 x 450.000	= 900.000 บาท/จุด
ค่างานต้นทุน	= 6,188.08 บาท/จุด



คณะกรรมการกำหนดราคากลาง
(ลงชื่อ).....ประธานกรรมการ
(ลงชื่อ).....กรรมการ
(ลงชื่อ).....กรรมการ

โครงการ : ประกวดราคาจ้างก่อสร้างโครงการปรับปรุงถนนลาดยางแอสฟัลต์ติกคอนกรีต บริเวณหมู่บ้านพงษ์เพชร ซอยพงษ์เพชร ๒
ด้วยวิธีประกวดราคาอิเล็กทรอนิกส์ (e-bidding) / โครงการปรับปรุงถนนลาดยางแอสฟัลต์ติกคอนกรีต บริเวณหมู่บ้านพงษ์เพชร ซอยพงษ์เพชร

๒

รายละเอียดการคำนวณค่างานต้นทุนต่อหน่วย

3 งานโครงสร้าง

3.13 งานก่อสร้างทางเดินเท้ากระเบื้องคอนกรีตขนาด 40x40 ซม. ทน 3 ซม.

งานรื้อกระเบื้องเดิม	=	50.000 บาท/ตร.ม.
งานขุดดิน = 0.250 x ขุด - ขน	=	5.387 บาท/ตร.ม.
หินคลุกบดอัดแน่นหนาเฉลี่ย 0.10 ม. = 0.140 x 492.000	=	68.880 บาท/ตร.ม.
ทรายหยาบ ทน 0.05 ม.	=	508.330 บาท
ค่าแรงทรายหยาบ ทน 0.05 ม. = 0.060 x (508.330 + 112.000)	=	37.219 บาท/ตร.ม.
คอนกรีตหยาบหนา 0.05 ม.	=	1,794.150 บาท
ค่าแรงคอนกรีตหยาบ = 0.050 x (1,794.150 + 426.000)	=	111.007 บาท/ตร.ม.
กระเบื้องคอนกรีตปูทางเท้า ขนาด 40x40 ซม. ทน 3 มม. = 7.000 x	=	392.000 บาท/ตร.ม.
56.000		
ค่าแรงปูกระเบื้องรวมปูนทราย	=	192.000 บาท/ตร.ม.
ค่างานต้นทุน	=	856.49 บาท/ตร.ม.

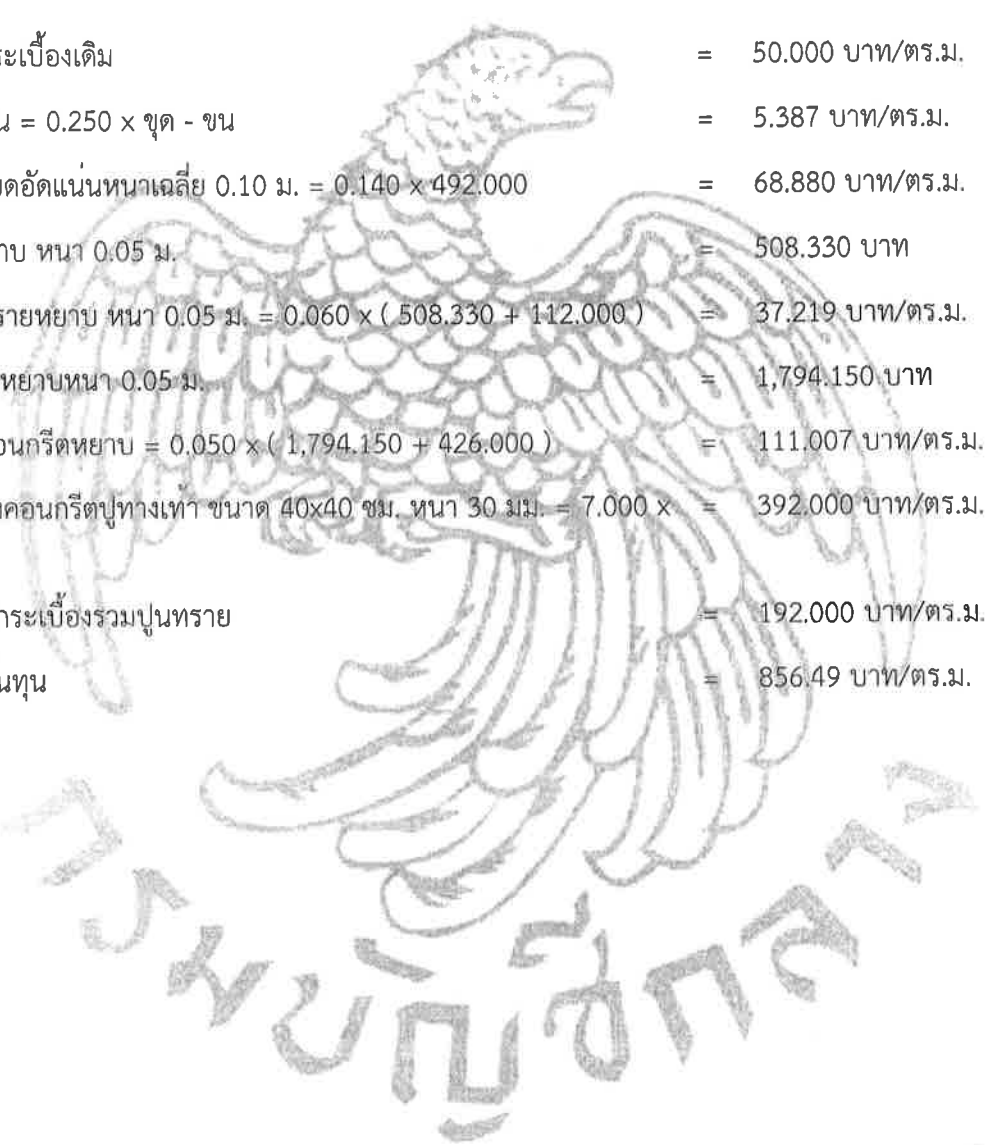

คณะกรรมการกำหนดราคากลาง
(ลงชื่อ).....ประธานกรรมการ
(ลงชื่อ).....กรรมการ
(ลงชื่อ).....กรรมการ

โครงการ : ประกวดราคาจ้างก่อสร้างโครงการปรับปรุงถนนลาดยางแอสฟัลท์ติกคอนกรีต บริเวณหมู่บ้านพงษ์เพชร ซอยพงษ์เพชร ๒
ด้วยวิธีประกวดราคาอิเล็กทรอนิกส์ (e-bidding) / โครงการปรับปรุงถนนลาดยางแอสฟัลท์ติกคอนกรีต บริเวณหมู่บ้านพงษ์เพชร ซอยพงษ์เพชร

๒

รายละเอียดการคำนวณค่างานต้นทุนต่อหน่วย

3 งานโครงสร้าง

3.14 งานก่อสร้างคันหิน คสล.ทางเดินเท้า

เหล็ก RB 6 มม. = $4.400 \times (26,530.000 / 1000)$	= 116.732 บาท/ม.
คอนกรีต 320 Ksc	= 2,529.800 บาท
ค่าแรงคอนกรีต 320 Ksc = $0.080 \times (2,529.800 + 327.000)$	= 228.544 บาท/ม.
คอนกรีตหยาบ	= 1,794.150 บาท
ค่าแรงคอนกรีตหยาบ = $0.010 \times (1,794.150 + 426.000)$	= 22.201 บาท/ม.
ลวดผูกเหล็กเบอร์ 18 = 0.110×25.830	= 2.841 บาท/ม.
ทรายหยาบรองพื้นหนา 0.05 ม.	= 508.330 บาท
ค่าแรงทรายหยาบรองพื้น = $0.020 \times (508.330 + 112.000)$	= 12.406 บาท/ม.
แบบหล่อคอนกรีตอย่างง่าย = 0.700×339.595	= 237.716 บาท/ม.
ค่างานต้นทุน	= 620.44 บาท/ม.



คณะกรรมการกำหนดราคากลาง
(ลงชื่อ).....ประธานกรรมการ
(ลงชื่อ).....กรรมการ
(ลงชื่อ).....กรรมการ

โครงการ : ประกวดราคาจ้างก่อสร้างโครงการปรับปรุงถนนลาดยางแอสฟัลท์ติกคอนกรีต บริเวณหมู่บ้านพงษ์เพชร ซอยพงษ์เพชร ๒
ด้วยวิธีประกวดราคาอิเล็กทรอนิกส์ (e-bidding) / โครงการปรับปรุงถนนลาดยางแอสฟัลท์ติกคอนกรีต บริเวณหมู่บ้านพงษ์เพชร ซอยพงษ์เพชร

๖

รายละเอียดการคำนวณค่างานต้นทุนต่อหน่วย

3 งานโครงสร้าง

3.15 งานตะแกรงดักขยะ

ตะแกรงดักขยะขนาด 16x40 ซม.

= 500.000 บาท/ชุด

ค่าแรงเชื่อมต่อเข้าบ่อเดิม

= 100.000 บาท/ชุด

ค่างานต้นทุน

= 600.00 บาท/ชุด



คณะกรรมการกำหนดราคากลาง	
(ลงชื่อ).....	ประธานกรรมการ
(ลงชื่อ).....	กรรมการ
(ลงชื่อ).....	กรรมการ

โครงการ : ประกวดราคาจ้างก่อสร้างโครงการปรับปรุงถนนลาดยางแอสฟัลท์ติกคอนกรีต บริเวณหมู่บ้านพงษ์เพชร ซอยพงษ์เพชร ๒
ด้วยวิธีประกวดราคาอิเล็กทรอนิกส์ (e-bidding) / โครงการปรับปรุงถนนลาดยางแอสฟัลท์ติกคอนกรีต บริเวณหมู่บ้านพงษ์เพชร ซอยพงษ์เพชร

๖

รายละเอียดการคำนวณค่างานต้นทุนต่อหน่วย

4 งานอื่นๆ

4.1 งานทาสีตีเส้นจราจร

งานทาสีตีเส้นจราจร (รวมค่าแรง)

= 290.000 บาท/ตร.ม.

ค่างานต้นทุน

= 290.00 บาท/ตร.ม.



คณะกรรมการกำหนดราคากลาง	
(ลงชื่อ).....	ประธานกรรมการ
(ลงชื่อ).....	กรรมการ
(ลงชื่อ).....	กรรมการ

โครงการ : ประกวดราคาจ้างก่อสร้างโครงการปรับปรุงถนนลาดยางแอสฟัลท์ติกคอนกรีต บริเวณหมู่บ้านพงษ์เพชร ซอยพงษ์เพชร ๒
ด้วยวิธีประกวดราคาอิเล็กทรอนิกส์ (e-bidding) / โครงการปรับปรุงถนนลาดยางแอสฟัลท์ติกคอนกรีต บริเวณหมู่บ้านพงษ์เพชร ซอยพงษ์เพชร

๖

รายละเอียดการคำนวณค่างานต้นทุนต่อหน่วย

4 งานอื่นๆ

4.2 งานหมดสะท้อนแสงอลูมิเนียมอัลลอยด์ชนิด 2 ด้าน

หมดสะท้อนแสงอลูมิเนียมอัลลอยด์ชนิด 2 ด้าน	=	280.000 บาท/ชุด
ค่าแรงหมดสะท้อนแสงอลูมิเนียมอัลลอยด์ชนิด 2 ด้าน	=	80.000 บาท/ชุด
ค่างานต้นทุน	=	360.00 บาท/ชุด



คณะกรรมการกำหนดราคากลาง	
(ลงชื่อ).....	ประธานกรรมการ
(ลงชื่อ).....	กรรมการ
(ลงชื่อ).....	กรรมการ

โครงการ : ประกวดราคาจ้างก่อสร้างโครงการปรับปรุงถนนลาดยางแอสฟัลท์ติกคอนกรีต บริเวณหมู่บ้านพงษ์เพชร ซอยพงษ์เพชร ๒
ด้วยวิธีประกวดราคาอิเล็กทรอนิกส์ (e-bidding) / โครงการปรับปรุงถนนลาดยางแอสฟัลท์ติกคอนกรีต บริเวณหมู่บ้านพงษ์เพชร ซอยพงษ์เพชร

๒

รายละเอียดการคำนวณค่างานต้นทุนต่อหน่วย

4 งานอื่นๆ

4.3 งานรื้อโคมไฟถนนเดิมพร้อมปรับปรุงระบบสายไฟฟ้า

งานรื้อโคมไฟถนนเดิมพร้อมปรับปรุงระบบสายไฟฟ้า = 700.000 บาท

ค่างานต้นทุน = 700.00 บาท/ชุด



คณะกรรมการกำหนดราคากลาง
(ลงชื่อ).....ประธานกรรมการ
(ลงชื่อ).....กรรมการ
(ลงชื่อ).....กรรมการ

โครงการ : ประกวดราคาจ้างก่อสร้างโครงการปรับปรุงถนนลาดยางแอสฟัลท์ติกคอนกรีต บริเวณหมู่บ้านพงษ์เพชร ซอยพงษ์เพชร ๒
ด้วยวิธีประกวดราคาอิเล็กทรอนิกส์ (e-bidding) / โครงการปรับปรุงถนนลาดยางแอสฟัลท์ติกคอนกรีต บริเวณหมู่บ้านพงษ์เพชร ซอยพงษ์เพชร

๒

รายละเอียดการคำนวณค่างานต้นทุนต่อหน่วย

4 งานอื่นๆ

4.4 งานโคมไฟถนนชนิดหลอด LED 55 วัตต์

งานโคมไฟถนนชนิดหลอด LED 55 วัตต์	=	8,500.000 บาท/ชุด
รวมค่าแรง	=	1,250.000 บาท/ชุด
ค่างานต้นทุน	=	9,750.00 บาท/ชุด



คณะกรรมการกำหนดราคากลาง

(ลงชื่อ).....ประธานกรรมการ

(ลงชื่อ).....กรรมการ

(ลงชื่อ).....กรรมการ

โครงการ : ประกวดราคาจ้างก่อสร้างโครงการปรับปรุงถนนลาดยางแอสฟัลต์ติกคอนกรีต บริเวณหมู่บ้านพงษ์เพชร ซอยพงษ์เพชร ๒
ด้วยวิธีประกวดราคาอิเล็กทรอนิกส์ (e-bidding) / โครงการปรับปรุงถนนลาดยางแอสฟัลต์ติกคอนกรีต บริเวณหมู่บ้านพงษ์เพชร ซอยพงษ์เพชร

๒

รายละเอียดการคำนวณค่างานต้นทุนต่อหน่วย

4 งานอื่นๆ

4.5 งานป้ายเหล็กประชาสัมพันธ์โครงการ

งานป้ายเหล็กประชาสัมพันธ์โครงการ (รวมค่าแรง) = 4,800.000 บาท

ค่างานต้นทุน = 4,800.00 บาท/ชุด



คณะกรรมการกำหนดราคากลาง
(ลงชื่อ).....ประธานกรรมการ
(ลงชื่อ).....กรรมการ
(ลงชื่อ).....กรรมการ

รายละเอียดการคำนวณค่างานต้นทุนต่อหน่วย

1 งานลอกท่อระบายน้ำเดิม

1.1 ลอกท่อระบายน้ำเดิม

1.1.1 งานลอกท่อระบายน้ำเดิม

งานลอกท่อระบายน้ำบริเวณถนนเมนหมู่บ้านพงษ์เพชร ซอยพงษ์เพชร

6

ขนาดเส้นผ่านศูนย์กลางท่อระบายน้ำ คสล. = 0.600 เมตร

พื้นที่ท่อระบายน้ำ คสล. = $3.14 \times 0.60 \times 0.60 / 4$ = 0.280 ตร.ม.

ปริมาณดินเลนในท่อระบายน้ำจริงเฉลี่ย 30% ของพื้นที่ท่อ = 0.080 ตร.ม.

ความยาวท่อระบายน้ำรวมทั้งสองฝั่งถนนประมาณ = 790.000 เมตร

ดังนั้น คิดเป็นปริมาตรดินเลนที่ต้องลอกทั้งหมดประมาณ = 63.200 ลบ.ม.

ความสามารถในการดำเนินการเฉลี่ยประมาณ = 35.000 เมตร/วัน

ดังนั้น คิดเป็นปริมาตรดินเลนที่ลอกได้ต่อ 1 วัน = 2.800 ลบ.ม./วัน

ค่าเช่ารถบรรทุก 6 ล้อเท้ายขนทิ้ง / 1 คัน = 1,500.000 บาท/วัน

ดังนั้น คิดเป็นค่ารถบรรทุก 6 ล้อเท้าย [1] = 535.710 บาท/ลบ.ม.

ค่าเช่ารถน้ำ / 1 คัน = 1,500.000 บาท/วัน

ดังนั้น คิดเป็นค่ารถน้ำต่อ 1 ลบ.ม. [2] = 535.710 บาท/ลบ.ม.

รถบรรทุก 6 ล้อขนาด 100 แรงม้า ใช้น้ำมัน 0.05 ลิตร ต่อ แรงม้า ต่อ ชั่วโมง

เวลาที่ดำเนินการได้เฉลี่ยภายใน 1 วัน เท่ากับ 6 ชั่วโมง

คิดเป็นปริมาณน้ำมันที่ใช้กับรถบรรทุก 6 ล้อใน 1 วัน = 30.000 ลิตร/วัน

ราคาน้ำมันดีเซล = 29.940 บาท

คิดเป็นราคาน้ำมันที่ใช้กับรถบรรทุก 6 ล้อเท้ายใน 1 วัน = 898.200 บาท/วัน

ปริมาตรงานที่ทำได้ต่อ 1 วัน = 2.800 ลบ.ม./วัน

ดังนั้น คิดเป็นค่าน้ำมันรถบรรทุก 6 ล้อเท้ายต่อ 1 ลบ.ม. [3] = 320.790 บาท/ลบ.ม.

รถน้ำขนาด 100 แรงม้า ใช้น้ำมัน 0.05 ลิตร ต่อ แรงม้า ต่อ ชั่วโมง

เวลาที่ดำเนินการได้เฉลี่ยภายใน 1 วัน เท่ากับ 6 ชั่วโมง

คณะกรรมการกำหนดราคากลาง

(ลงชื่อ).....ประธานกรรมการ

(ลงชื่อ).....กรรมการ

(ลงชื่อ).....กรรมการ

รายละเอียดการคำนวณค่างานต้นทุนต่อหน่วย

1 งานลอกท่อระบายน้ำเดิม

1.1 ลอกท่อระบายน้ำเดิม

1.1.1 งานลอกท่อระบายน้ำเดิม

คิดเป็นปริมาณน้ำมันที่ใช้กับรถน้ำใน 1 วัน	=	30.000 ลิตร/วัน
ราคาน้ำมันดีเซล	=	29.940 บาท
คิดเป็นราคาน้ำมันที่ใช้กับรถน้ำใน 1 วัน	=	898.200 บาท/วัน
ปริมาณงานที่ทำได้ต่อ 1 วัน	=	2.800 ลบ.ม./วัน
ดังนั้น คิดเป็นค่าน้ำมันรถน้ำต่อ 1 ลบ.ม. [4]	=	320.790 บาท/ลบ.ม.
ค่าแรงงานหัวหน้างาน 1 คน @ 500 บาท / วัน	=	500.000 บาท/วัน
ค่าแรงงานคนงาน 9 คน @ 350 บาท / วัน	=	3,150.000 บาท/วัน
รวมค่าแรงงานคน	=	3,650.000 บาท/วัน
ปริมาณงานที่ทำได้ต่อ 1 วัน	=	2.800 ลบ.ม./วัน
ดังนั้น คิดเป็นค่าแรงงานคนต่อ 1 ลบ.ม. [5]	=	1,303.570 บาท/ลบ.ม.
ดังนั้น รวมเป็นค่าดำเนินการต่อ 1 ลบ.ม. [1] + [2] + [3] + [4] + [5]	=	3,016.570 บาท/ลบ.ม.
รวมเป็นค่างานต้นทุนต่อ 1 เมตร	=	241.330 บาท/เมตร
ค่างานต้นทุน	=	241.33 บาท/เมตร

คณะกรรมการกำหนดราคากลาง
(ลงชื่อ).....ประธานกรรมการ
(ลงชื่อ).....กรรมการ
(ลงชื่อ).....กรรมการ

โครงการ : ประกวดราคาจ้างก่อสร้างโครงการปรับปรุงถนนลาดยางแอสฟัลต์ติกคอนกรีต บริเวณหมู่บ้านพงษ์เพชร ซอยพงษ์เพชร ๖ ด้วยวิธีประกวดราคาอิเล็กทรอนิกส์ (e-bidding)

**แบบสรุปข้อมูลวัสดุและค่าดำเนินการ
งานก่อสร้างทาง สะพาน และท่อเหลี่ยม**

โครงการ/งานก่อสร้าง ประกวดราคาจ้างก่อสร้างโครงการปรับปรุงถนนลาดยางแอสฟัลต์ติกคอนกรีต บริเวณหมู่บ้านพงษ์เพชร ซอยพงษ์เพชร ๖ ด้วยวิธีประกวดราคาอิเล็กทรอนิกส์ (e-bidding) /
โครงการปรับปรุงถนนลาดยางแอสฟัลต์ติกคอนกรีต บริเวณหมู่บ้านพงษ์เพชร ซอยพงษ์เพชร ๖

สาย บริเวณหมู่บ้านพงษ์เพชร ซอยพงษ์เพชร 6

ตอน -

อยู่ในท้องที่จังหวัด นนทบุรี เขตฝนตก ปกติ ราคาน้ำมันไซลา 29.94 บาท/ลิตร

อัตราดอกเบี้ยเงินกู้ (MLR) 7.00% เงินล่วงหน้าจ่าย 0.00%

เงินประกันผลงานหัก 0.00% ค่าขมิ้นลค่าเพิ่ม 7.00%

ที่	รายการ	หน่วย	ค่าวัสดุ (บาท)	ระยะขนส่ง (กม.)	ค่าขนส่ง (บาท)	ค่าขนขึ้นลง (บาท)	ค่าตัด/ ตัดเหล็ก (บาท)	รวม (บาท)	วันที่ที่กระทรวง พาณิชย์ประกาศ ล่าสุด	แหล่งที่มา
1	กำลังอัดประลัยที่อายุ28วัน(กก./ตร.ชม.)รูปลูกบาศก์15*15*15ชม.และรูปทรงกระบอก15*30ชม.ตราซีแพค*รูปลูกบาศก์320กก./ตร.ชม.และรูปทรงกระบอก280กก./ตร.ชม.ตราซีแพค	ลบ.ม.	2,529.80	0.00	0.00	0.00	0.00	2,529.80	มี.ค. 2567	
2	ตะแกรงเหล็กเส้นกลมผิวเรียบชนิดสี่เหลี่ยมจัตุรัสเหล็กคก.6.0มม.ขนาดตาราง0.30x0.30ม.ตราทีเอ็ม	ตร.ม.	50.00	0.00	0.00	0.00	0.00	50.00	มี.ค. 2567	
3	เหล็กเส้นกลมผิวเรียบSR.24(มอก.)	ตัน	21,300.00	0.00	0.00	80.00	4,400.00	25,780.00	มี.ค. 2567	

คณะกรรมการกำหนดราคากลาง

(ลงชื่อ).....ประธานกรรมการ
(ลงชื่อ).....กรรมการ
(ลงชื่อ).....กรรมการ

นาย พรธเนศ เขมะพัฒน์สมาน

09 เมษายน 2567 10:18:47

โครงการ : ประกวดราคาจ้างก่อสร้างโครงการปรับปรุงถนนลาดยางแอสฟัลท์ติกคอนกรีต บริเวณหมู่บ้านพงษ์เพชร ซอยพงษ์เพชร ๖ ด้วยวิธีประกวดราคาอิเล็กทรอนิกส์ (e-bidding)

**แบบสรุปข้อมูลวัสดุและค่าดำเนินการ
งานก่อสร้างทาง สะพาน และท่อเหลี่ยม**

โครงการ/งานก่อสร้าง ประกวดราคาจ้างก่อสร้างโครงการปรับปรุงถนนลาดยางแอสฟัลท์ติกคอนกรีต บริเวณหมู่บ้านพงษ์เพชร ซอยพงษ์เพชร ๖ ด้วยวิธีประกวดราคาอิเล็กทรอนิกส์ (e-bidding) /
โครงการปรับปรุงถนนลาดยางแอสฟัลท์ติกคอนกรีต บริเวณหมู่บ้านพงษ์เพชร ซอยพงษ์เพชร ๖

สาย บริเวณหมู่บ้านพงษ์เพชร ซอยพงษ์เพชร 6

ตอน -

อยู่ในท้องที่จังหวัด นนทบุรี เขตฝนตก ปกติ ราคาน้ำมันโซลา 29.94 บาท/ลิตร

อัตราดอกเบี้ยเงินกู้ (MLR) 7.00% เงินลงทุนค้าขาย 0.00%

เงินประกันผลงานหัก 0.00% ภาษีมูลค่าเพิ่ม 7.00%

ที่	รายการ	หน่วย	ค่าวัสดุ (บาท)	ระยะขนส่ง (กม.)	ค่าขนส่ง (บาท)	ค่าขนส่ง (บาท)	ค่าตัด/ ตัดเหล็ก (บาท)	รวม (บาท)	วันที่ที่กระทรวง พาณิชย์ประกาศ ล่าสุด	แหล่งที่มา
3	ขนาดเส้นผ่านศูนย์กลาง9มม.ยาว10เมตร	ตัน	21,300.00	0.00	0.00	80.00	4,400.00	25,780.00	มี.ค. 2567	
4	เหล็กเส้นกลมผิวข้ออ้อยSD.40(มอก.)ขนาดเส้นผ่านศูนย์กลาง12มม.ยาว10เมตร	ตัน	21,150.00	0.00	0.00	80.00	3,600.00	24,830.00	มี.ค. 2567	
5	Epoxy	จุด	35.00	0.00	0.00	0.00	0.00	35.00	เม.ย. 2567	นนทบุรี
6	ทรายหยาบทรายหยาบ	ลบ.ม.	508.33	0.00	0.00	0.00	0.00	508.33	มี.ค. 2567	
7	เหล็กเส้นกลมผิวเรียบSR.24(มอก.)ขนาดเส้นผ่านศูนย์กลาง6มม.ยาว10เมตร	ตัน	22,050.00	0.00	0.00	80.00	4,400.00	26,530.00	มี.ค. 2567	
8	ลวดผูกเหล็กลวดผูกเหล็กศก.1.25มม.	กก.	25.83	0.00	0.00	0.00	0.00	25.83	มี.ค. 2567	

นาย พรธเนศ เขมะพัฒนสมาน

09 เมษายน 2567 10:18:47

คณะกรรมการกำหนดราคากลาง
(ลงชื่อ).....ประธานกรรมการ
(ลงชื่อ).....กรรมการ
(ลงชื่อ).....กรรมการ

โครงการ : ประกวดราคาจ้างก่อสร้างโครงการปรับปรุงถนนลาดยางแอสฟัลต์ติกคอนกรีต บริเวณหมู่บ้านพงษ์เพชร ซอยพงษ์เพชร ๖ ด้วยวิธีประกวดราคาอิเล็กทรอนิกส์ (e-bidding)

**แบบสรุปข้อมูลวัสดุและค่าดำเนินการ
งานก่อสร้างทาง สะพาน และท่อเหลี่ยม**

โครงการ/งานก่อสร้าง ประกวดราคาจ้างก่อสร้างโครงการปรับปรุงถนนลาดยางแอสฟัลต์ติกคอนกรีต บริเวณหมู่บ้านพงษ์เพชร ซอยพงษ์เพชร ๖ ด้วยวิธีประกวดราคาอิเล็กทรอนิกส์ (e-bidding) /
โครงการปรับปรุงถนนลาดยางแอสฟัลต์ติกคอนกรีต บริเวณหมู่บ้านพงษ์เพชร ซอยพงษ์เพชร ๖

สาย บริเวณหมู่บ้านพงษ์เพชร ซอยพงษ์เพชร 6

ตอน -

อยู่ในท้องที่จังหวัด นนทบุรี เขตฝนตก ปกติ ราคาน้ำมันโซลา 29.94 บาท/ลิตร

อัตราดอกเบี้ยเงินกู้ (MLR) 7.00% เงินลงทุนน้อย 0.00%

เงินประกันผลงานหัก 0.00% ภาษีมูลค่าเพิ่ม 7.00%

ที่	รายการ	หน่วย	ค่าวัสดุ (บาท)	ระยะขนส่ง (กม.)	ค่าขนส่ง (บาท)	ค่าขนส่ง (บาท)	ค่าตัด/ ตัดเหล็ก (บาท)	รวม (บาท)	วันที่ที่กระทรวง พาณิชย์ประกาศ ล่าสุด	แหล่งที่มา
8	(เบอร์18)	กก.	25.83	0.00	0.00	0.00	0.00	25.83	มี.ค. 2567	
9	ไม้ยางไม้ยางไม้ไซขนาด1x8นิ้วยาว6-8เมตร	ลบ.ฟ.	725.00	0.00	0.00	0.00	0.00	725.00	ธ.ค. 2561	
10	ไม้ยางไม้ยางไม้ไซขนาด1x8นิ้วยาว2-2.50เมตร	ลบ.ฟ.	675.00	0.00	0.00	0.00	0.00	675.00	ธ.ค. 2561	
11	เสาเข็มไม้เสาเข็มไม้ยูคาลิปตัสมีเปลือกเส้นผ่าศูนย์กลาง4นิ้วยาว4เมตร	ต้น	65.00	0.00	0.00	0.00	0.00	65.00	มี.ค. 2567	
12	น้ำมันทาผิวไม้	บาท/ตร.ม.	10.00	0.00	0.00	0.00	0.00	10.00	เม.ย. 2567	บันทึกสืบ
13	ยางมะตอยชนิดเอซีเกรดAC-	ต้น	22,800.00	0.00	0.00	0.00	0.00	22,800.00	มี.ค. 2567	

นาย พรเนศ เขมะพัฒน์สมาน

09 เมษายน 2567 10:18:47

คณะกรรมการกำหนดราคากลาง
(ลงชื่อ).....ประธานกรรมการ
(ลงชื่อ).....กรรมการ
(ลงชื่อ).....กรรมการ

**แบบสรุปข้อมูลวัสดุและค่าดำเนินการ
งานก่อสร้างทาง สะพาน และท่อเหลี่ยม**

โครงการ/งานก่อสร้าง ประกวดราคาจ้างก่อสร้างโครงการปรับปรุงถนนลาดยางแอสฟัลต์ติกคอนกรีต บริเวณหมู่บ้านพงษ์เพชร ซอยพงษ์เพชร ๖ ด้วยวิธีประกวดราคาอิเล็กทรอนิกส์ (e-bidding) /
โครงการปรับปรุงถนนลาดยางแอสฟัลต์ติกคอนกรีต บริเวณหมู่บ้านพงษ์เพชร ซอยพงษ์เพชร ๖

สาย บริเวณหมู่บ้านพงษ์เพชร ซอยพงษ์เพชร 6

ตอน -

อยู่ในท้องที่จังหวัด นนทบุรี เขตฝนตก ปกติ ราคาน้ำมันโซลา 29.94 บาท/ลิตร

อัตราดอกเบี้ยเงินกู้ (MLR) 7.00% เงินล่วงหน้าจ่าย 0.00%

เงินประกันผลงานหัก 0.00% ค่าเพิ่มมูลค่าเพิ่ม 7.00%

ที่	รายการ	หน่วย	ค่าวัสดุ (บาท)	ระยะขนส่ง (กม.)	ค่าขนส่ง (บาท)	ค่าขนส่งขึ้นลง (บาท)	ค่าตัด/ ตัดเหล็ก (บาท)	รวม (บาท)	วันที่ที่กระทรวง พาณิชย์ประกาศ ล่าสุด	แหล่งที่มา
13	60/70บรรจุBULK	ตัน	22,800.00	0.00	0.00	0.00	0.00	22,800.00	มี.ค. 2567	
14	ค่าหิน	ลบ.ม.	505.90	0.00	0.00	0.00	0.00	505.90	เม.ย. 2567	บันทึกสืบ
15	ยางมะตอยชนิดเออีแข็งตัวเร็วเกรดCRS-2บรรจุBULK	ตัน	22,933.33	0.00	0.00	0.00	0.00	22,933.33	ม.ค. 2567	
16	แผ่นใยสังเคราะห์	บาท/ตร.ม.	150.00	0.00	0.00	0.00	0.00	150.00	เม.ย. 2567	บันทึกสืบ
17	ท่อHDPEสำหรับงานระบายน้ำเสียชนิดผนังเบาสองชั้นชั้นSN4ขนาดเส้นผ่านศูนย์กลางภายใน600ม.ตราWILK	เมตร	3,580.00	0.00	0.00	0.00	0.00	3,580.00	มี.ค. 2567	

คณะกรรมการกำหนดราคากลาง
 (ลงชื่อ).....ประธานกรรมการ
 (ลงชื่อ).....กรรมการ
 (ลงชื่อ).....กรรมการ

โครงการ : ประกวดราคาจ้างก่อสร้างโครงการปรับปรุงถนนลาดยางแอสฟัลท์ติกคอนกรีต บริเวณหมู่บ้านพงษ์เพชร ซอยพงษ์เพชร ๖ ด้วยวิธีประกวดราคาอิเล็กทรอนิกส์ (e-bidding)

**แบบสรุปข้อมูลวัสดุและค่าดำเนินการ
งานก่อสร้างทาง สะพาน และท่อเหลี่ยม**

โครงการ/งานก่อสร้าง ประกวดราคาจ้างก่อสร้างโครงการปรับปรุงถนนลาดยางแอสฟัลท์ติกคอนกรีต บริเวณหมู่บ้านพงษ์เพชร ซอยพงษ์เพชร ๖ ด้วยวิธีประกวดราคาอิเล็กทรอนิกส์ (e-bidding) /
โครงการปรับปรุงถนนลาดยางแอสฟัลท์ติกคอนกรีต บริเวณหมู่บ้านพงษ์เพชร ซอยพงษ์เพชร ๖

สาย บริเวณหมู่บ้านพงษ์เพชร ซอยพงษ์เพชร 6

ตอน -

อยู่ในท้องที่จังหวัด นนทบุรี เขตฝนตก ปกติ ราคาน้ำมันโซลา 29.94 บาท/ลิตร

อัตราดอกเบี้ยเงินกู้ (MLR) 7.00% เงินล่วงหน้าจ่าย 0.00%

เงินประกันผลงานหัก 0.00% ค่าชมผลคาเพิ่ม 7.00%

ที่	รายการ	หน่วย	ค่าวัสดุ (บาท)	ระยะขนส่ง (กม.)	ค่าขนส่ง (บาท)	ค่าขนส่ง (บาท)	ค่าตัด/ ตัดเหล็ก (บาท)	รวม (บาท)	วันที่ที่กระทรวง พาณิชย์ประกาศ ล่าสุด	แหล่งที่มา
18	หินคลุกหินคลุก	ลบ.ม.	492.00	0.00	0.00	0.00	0.00	492.00	มี.ค. 2567	
19	ท่อประปาพีวีซีแข็งชนิดปลายธรรมดาชั้น8.5ขนาดเส้นผ่านศูนย์กลาง4นิ้วยาว4เมตรตรงาท่อน้ำไทย	เมตร	552.67	0.00	0.00	0.00	0.00	552.67	มี.ค. 2567	
20	ปูนซีเมนต์ปอร์ตแลนด์ประเภทผู้รับเหมาราคาโรงงานปูนซีเมนต์ปอร์ตแลนด์ปูนถุงประเภท1บรรจุ50กก./ถุงตราอินทรีเพชร	ตัน	2,694.00	0.00	0.00	50.00	0.00	2,744.00	ธ.ค. 2565	
21	หินย้อยหินย้อยเบอร์2	ลบ.ม.	593.33	0.00	0.00	0.00	0.00	593.33	มี.ค. 2567	
22	ฝาบ่อพักเหล็กหล่อขนาด0.33x0.66ม.	ฝา	6,000.00	0.00	0.00	0.00	0.00	6,000.00	เม.ย. 2567	บันทึกสืบ

คณะกรรมการกำหนดราคากลาง
(ลงชื่อ).....ประธานกรรมการ
(ลงชื่อ).....กรรมการ
(ลงชื่อ).....กรรมการ

นาย พรนเนต เขมะพัฒน์สมาน
09 เมษายน 2567 10:18:47

โครงการ : ประกวดราคาจ้างก่อสร้างโครงการปรับปรุงถนนลาดยางแอสฟัลต์ติกคอนกรีต บริเวณหมู่บ้านพงษ์เพชร ซอยพงษ์เพชร ๖ ด้วยวิธีประกวดราคาอิเล็กทรอนิกส์ (e-bidding)

**แบบสรุปข้อมูลวัสดุและค่าดำเนินการ
งานก่อสร้างทาง สะพาน และท่อเหลี่ยม**

โครงการ/งานก่อสร้าง ประกวดราคาจ้างก่อสร้างโครงการปรับปรุงถนนลาดยางแอสฟัลต์ติกคอนกรีต บริเวณหมู่บ้านพงษ์เพชร ซอยพงษ์เพชร ๖ ด้วยวิธีประกวดราคาอิเล็กทรอนิกส์ (e-bidding) /

โครงการปรับปรุงถนนลาดยางแอสฟัลต์ติกคอนกรีต บริเวณหมู่บ้านพงษ์เพชร ซอยพงษ์เพชร ๖

สาย บริเวณหมู่บ้านพงษ์เพชร ซอยพงษ์เพชร 6

ตอน -

อยู่ในท้องที่จังหวัด นนทบุรี เขตฝนตก ปกติ ราคาน้ำมันโซลา 29.94 บาท/ลิตร

อัตราดอกเบี้ยเงินกู้ (MLR) 7.00% เงินลงทุนน้อย 0.00%

เงินประกันผลงานหัก 0.00% ภาษีมูลค่าเพิ่ม 7.00%

ที่	รายการ	หน่วย	ค่าวัสดุ (บาท)	ระยะขนส่ง (กม.)	ค่าขนส่ง (บาท)	ค่าขนส่ง (บาท)	ค่าตัด/ ตัดเหล็ก (บาท)	รวม (บาท)	วันที่ที่กระทรวง พาณิชย์ประกาศ ล่าสุด	แหล่งที่มา
23	งานฝาบ่อพักเหล็กหล่อเหนียว1ขนาด0.64x0.64ม.	ฝาบ	9,000.00	0.00	0.00	0.00	0.00	9,000.00	เม.ย. 2567	บันทึกสืบ
24	ฝาบ่อพักเหล็กหล่อเหนียว2ขนาด0.64x0.64ม.	ฝาบ	9,000.00	0.00	0.00	0.00	0.00	9,000.00	เม.ย. 2567	บันทึกสืบ
25	ท่อประปาพีวีซีแข็งชนิดปลายธรรมดาชั้น8.5ขนาดเส้นผ่านศูนย์กลาง8นิ้วยาว4เมตรตราท่อน้ำไทย	เมตร	1,885.42	0.00	0.00	0.00	0.00	1,885.42	มี.ค. 2567	
26	ท่อระบายน้ำคอนกรีตเสริมเหล็กปากลิ้นรางชั้น3ขนาดเส้นผ่านศูนย์กลาง0.60ม.ยาว1เมตร	ท่อน	440.00	0.00	0.00	0.00	0.00	440.00	พ.ค. 2563	

คณะกรรมการกำหนดราคากลาง

(ลงชื่อ).....ประธานกรรมการ
(ลงชื่อ).....กรรมการ
(ลงชื่อ).....กรรมการ

นาย พรอนศ เชมะพัฒน์สมาน

09 เมษายน 2567 10:18:47

**แบบสรุปข้อมูลวัสดุและค่าดำเนินการ
งานก่อสร้างทาง สะพาน และท่อเหลี่ยม**

โครงการ/งานก่อสร้าง ประกวดราคาจ้างก่อสร้างโครงการปรับปรุงถนนลาดยางแอสฟัลท์ติกคอนกรีต บริเวณหมู่บ้านพงษ์เพชร ซอยพงษ์เพชร ๖ ด้วยวิธีประกวดราคาอิเล็กทรอนิกส์ (e-bidding) /
โครงการปรับปรุงถนนลาดยางแอสฟัลท์ติกคอนกรีต บริเวณหมู่บ้านพงษ์เพชร ซอยพงษ์เพชร ๖

สาย บริเวณหมู่บ้านพงษ์เพชร ซอยพงษ์เพชร 6

คอน

อยู่ในท้องที่จังหวัด นนทบุรี เขตฝนตก ปกติ ราคาน้ำมันโซลา 29.94 บาท/ลิตร

อัตราดอกเบี้ยเงินกู้ (MLR) 7.00% เงินล่วงหน้าจ่าย 0.00%

เงินประกันผลงานหัก 0.00% ภาษีมูลค่าเพิ่ม 7.00%

ที่	รายการ	หน่วย	ค่าวัสดุ (บาท)	ระยะขนส่ง (กม.)	ค่าขนส่ง (บาท)	ค่าขนส่ง (บาท)	ค่าตัด/ ตัดเหล็ก (บาท)	รวม (บาท)	วันที่ที่กระทรวง พาณิชย์ประกาศ ล่าสุด	แหล่งที่มา
27	กระเบื้องคอนกรีตปูทางเท้าขนาด40x40ซม. หนา30มม.สีส้มตรามาร์เบิล็กซ์	แผ่น	56.00	0.00	0.00	0.00	0.00	56.00	ม.ค. 2567	
28	ตะแกรงดักขยะขนาด16x40ซม.	ชุด	500.00	0.00	0.00	0.00	0.00	500.00	เม.ย. 2567	บันทึกสืบ
29	งานทาสีตีเส้นจราจร	ตร.ม.	290.00	0.00	0.00	0.00	0.00	290.00	เม.ย. 2567	บันทึกสืบ
30	หมุดสะท้อนแสงอลูมิเนียมอัลลอยด์ชนิด2 าน	ชุด	280.00	0.00	0.00	0.00	0.00	280.00	เม.ย. 2567	บันทึกสืบ
31	งานโคมไฟถนนชนิดหลอดLED55วัตต์	ชุด	8,500.00	0.00	0.00	0.00	0.00	8,500.00	เม.ย. 2567	บันทึกสืบ
32	ตะปุดอกไม้ตะปุดอกไม้ขนาด3นิ้วน้ำหนักสุ	กก.	23.90	0.00	0.00	0.00	0.00	23.90	มี.ค. 2567	

คณะกรรมการกำหนดราคากลาง
(ลงชื่อ).....ประธานกรรมการ
(ลงชื่อ).....กรรมการ
(ลงชื่อ).....กรรมการ

นาย พรธเนศ เขมะพัฒน์สมาน

09 เมษายน 2567 10:18:47

โครงการ : ประกวดราคาจ้างก่อสร้างโครงการปรับปรุงถนนลาดยางแอสฟัลต์ติกคอนกรีต บริเวณหมู่บ้านพงษ์เพชร ซอยพงษ์เพชร ๖ ด้วยวิธีประกวดราคาอิเล็กทรอนิกส์ (e-bidding)

แบบสรุปข้อมูลวัสดุและค่าดำเนินการ
งานก่อสร้างทาง สะพาน และท่อเหลี่ยม

โครงการ/งานก่อสร้าง ประกวดราคาจ้างก่อสร้างโครงการปรับปรุงถนนลาดยางแอสฟัลต์ติกคอนกรีต บริเวณหมู่บ้านพงษ์เพชร ซอยพงษ์เพชร ๖ ด้วยวิธีประกวดราคาอิเล็กทรอนิกส์ (e-bidding) /
โครงการปรับปรุงถนนลาดยางแอสฟัลต์ติกคอนกรีต บริเวณหมู่บ้านพงษ์เพชร ซอยพงษ์เพชร ๖

สาย บริเวณหมู่บ้านพงษ์เพชร ซอยพงษ์เพชร 6

คอน -

อยู่ในท้องที่จังหวัด นนทบุรี เขตฝนตก ปกติ ราคาน้ำมันโซลา 29.94 บาท/ลิตร

อัตราดอกเบี้ยเงินกู้ (MLR) 7.00% เงินล่วงหน้าจ่าย 0.00%

เงินประกันผลงานหัก 0.00% ค่าขโมยค่าเพิ่ม 7.00%

ที่	รายการ	หน่วย	ค่าวัสดุ (บาท)	ระยะขนส่ง (กม.)	ค่าขนส่ง (บาท)	ค่าขนส่งเพิ่ม (บาท)	ค่าตัด/ ตัดเหล็ก (บาท)	รวม (บาท)	วันที่ที่กระทรวง พาณิชย์ประกาศ ล่าสุด	แหล่งที่มา
32	ทอ17.6กค.ตราเอ	กค.	23.90	0.00	0.00	0.00	0.00	23.90	มี.ค. 2567	



คณะกรรมการกำหนดราคากลาง
(ลงชื่อ).....ประธานกรรมการ
(ลงชื่อ).....กรรมการ
(ลงชื่อ).....กรรมการ

โครงการ : ประกวดราคาจ้างก่อสร้างโครงการปรับปรุงถนนลาดยางแอสฟัลท์ติกคอนกรีต บริเวณหมู่บ้านพงษ์เพชร ซอยพงษ์เพชร ๒ ด้วยวิธีประกวดราคาอิเล็กทรอนิกส์ (e-bidding) / โครงการปรับปรุงถนนลาดยางแอสฟัลท์ติกคอนกรีต บริเวณหมู่บ้านพงษ์เพชร ซอยพงษ์เพชร ๒

ข้อมูลงานคอนกรีต

ข้อมูลงานคอนกรีต Class ต่างๆ ตามมาตรฐานกรมทางหลวง

หน่วยงาน : กรมทางหลวงชนบท

หน่วย : กรณีทรายและหินมีหน่วยเป็นปริมาตร

Class of Concrete	Lean 1:3:5	ค4	ค3	ค2	ค1
ส่วนผสมคอนกรีต	240 : 520 : 870	400 : 524 : 728	350 : 572 : 736	320 : 596 : 764	290 : 620 : 725
1. ค่าแรงเท	0.00	0.00	0.00	0.00	0.00
2. ซีเมนต์ 1.05 x 2744.00	691.48	1,152.48	1,008.42	921.98	835.54
3. ทราย 1.20 x 508.33	317.19	319.63	348.91	363.55	378.19
4. หิน 1.15 x 593.33	593.62	496.73	502.19	521.29	494.68
5. ค่าแรงผสม	191.86	191.86	191.86	191.86	191.86
รวม	1,794.15	2,160.70	2,051.38	1,998.68	1,900.27

คณะกรรมการกำหนดราคากลาง
 (ลงชื่อ).....ประธานกรรมการ
 (ลงชื่อ).....กรรมการ
 (ลงชื่อ).....กรรมการ

แบบฟอร์มบันทึกแสดงผลความจำเป็นรายละเอียดของการสืบและการกำหนดราคาและหรือแหล่งวัสดุก่อสร้าง

รายงานจากแหล่งของข้อมูลวัสดุ

ชื่อโครงการ ประกวดราคาจ้างก่อสร้างโครงการปรับปรุงถนนลาดยางแอสฟัลต์ติกคอนกรีต บริเวณหมู่บ้านพงษ์เพชร ซอยพงษ์เพชร ๒ ด้วยวิธีประกวดราคาอิเล็กทรอนิกส์ (e-bidding) /

โครงการปรับปรุงถนนลาดยางแอสฟัลต์ติกคอนกรีต บริเวณหมู่บ้านพงษ์เพชร ซอยพงษ์เพชร ๒

หน่วยงาน เทศบาลนครปากเกร็ด / เทศบาลนครปากเกร็ด

ลำดับที่	รายการ	หน่วย	ท้องที่ก่อสร้าง	ท้องที่ก่อสร้างจังหวัดใกล้เคียง	แหล่งผลิต	หน่วยงานภาครัฐ	สำนักงานปริมาณ	อื่นๆ ระบุ	สถานที่สืบ	วันที่สืบราคา	เหตุผลการสืบราคา
1	Epoxy	จุด		X					บริษัทห้างร้าน	09 เมษายน 2567	สืบราคาจาก 3 บริษัท
2	น้ำมันทาผิวไม้	บาท/ตร.ม.				X			กรมทางหลวง	09 เมษายน 2567	จากราคาแนะนำในหลักเกณฑ์
3	คานหิน	ลบ.ม.			X				บริษัทห้างร้าน	09 เมษายน 2567	ราคาหินจากแหล่ง จ.สระบุรี
4	แผ่นใยสังเคราะห์	บาท/ตร.ม.	X						บริษัทห้างร้าน	09 เมษายน 2567	สืบราคา 3 บริษัท
5	ฝาบ่อพักเหล็กหล่อขนาด0.33x0.66ม.	ฝา			X				บริษัทห้างร้าน	09 เมษายน 2567	สืบมาจากราคา 3 บริษัท
6	งานฝาบ่อพักเหล็กหล่อเหนียว1ขนาด0.64x0.64ม.	ฝา			X				บริษัทห้างร้าน	09 เมษายน 2567	สืบราคา 3 บริษัท
7	ฝาบ่อพักเหล็กหล่อเหนียว2ขนาด0.64x0.64ม.	ฝา			X				บริษัทห้างร้าน	09 เมษายน 2567	สืบราคา 3 บริษัท

นาย พรธเนศ เขมะพัฒนสมาน

09 เมษายน 2567 10:22:36

คณะกรรมการกำหนดราคากลาง
 (ลงชื่อ).....ประธานกรรมการ
 (ลงชื่อ).....กรรมการ
 (ลงชื่อ).....กรรมการ

แบบฟอร์มบันทึกแสดงผลความจำเป็นรายละเอียดของการสืบและการกำหนดราคาและหรือแหล่งวัสดุก่อสร้าง

รายงานจากแหล่งของข้อมูลวัสดุ

ชื่อโครงการ ประกวดราคาจ้างก่อสร้างโครงการปรับปรุงถนนลาดยางแอสฟัลต์ติกคอนกรีต บริเวณหมู่บ้านพงษ์เพชร ซอยพงษ์เพชร ๒ ด้วยวิธีประกวดราคาอิเล็กทรอนิกส์ (e-bidding) /

โครงการปรับปรุงถนนลาดยางแอสฟัลต์ติกคอนกรีต บริเวณหมู่บ้านพงษ์เพชร ซอยพงษ์เพชร ๒

หน่วยงาน เทศบาลนครปากเกร็ด / เทศบาลนครปากเกร็ด

ลำดับที่	รายการ	หน่วย	ท้องที่ก่อสร้าง	ท้องที่ก่อสร้างจังหวัดใกล้เคียง	แหล่งผลิต	หน่วยงานภาครัฐ	สำนักงานปริมาณ	อื่นๆ ระบุ	สถานที่สืบ	วันที่สืบราคา	เหตุผลการสืบราคา
8	ตะแกรงดักขยะขนาด16x40ซม.	ชุด	X						บริษัทห้างร้าน	09 เมษายน 2567	สืบราคา 3 บริษัท
9	งานทาสีตีเส้นจราจร	ตร.ม.				X			กรมทางหลวงชนบทนนทบุรี	09 เมษายน 2567	จากกรมทางหลวงชนบทนนทบุรี
10	หมุดสะท้อนแสงอลูมิเนียมอัลลอยด์ชนิด2ด้าน	ชุด			X				บริษัทห้างร้าน	09 เมษายน 2567	สืบราคา 3 บริษัท
11	งานโคมไฟถนนชนิดหลอดLED55วัตต์	ชุด	X						บริษัทห้างร้าน	09 เมษายน 2567	สืบราคา 3 บริษัท
รวมทั้งสิ้น (รายการ)			3	1	5	2	-	-			

คณะกรรมการกำหนดราคากลาง
 (ลงชื่อ).....ประธานกรรมการ
 (ลงชื่อ).....กรรมการ
 (ลงชื่อ).....กรรมการ

นาย พรธเนศ เขมะพัฒนสมาน

09 เมษายน 2567 10:22:36

โครงการ : ประกวดราคาจ้างก่อสร้างโครงการปรับปรุงถนนลาดยางแอสฟัลท์ติกคอนกรีต บริเวณหมู่บ้านพงษ์เพชร ซอยพงษ์เพชร ๒

รายละเอียดการคำนวณค่างานต่อหน่วย - ไม้แบบ

ไม้แบบสำหรับงานทั่วไป = ไม้แบบ (2) พื้นที่ 1 ตารางเมตร

ไม้กระบอกหรือไม้อย่างหรือเทียบเท่า 1 ลบ.ฟ. @ 725.000	=	725.000 บาท/ตร.ม.
ไม้คร่าว 0.30 ลบ.ฟ. @ 675.000	=	202.500 บาท/ตร.ม.
ไม้ค้ำยันไม้แบบ 0.30 ต้น @ 65.000 (ขนาดเส้นผ่านศูนย์กลาง 4 x 4.00 ม.)	=	19.500 บาท/ตร.ม.
ตะปู 0.25 กก. @ 23.900	=	5.975 บาท/ตร.ม.
รวม	=	952.97 บาท/ตร.ม. (1)
เนื่องจากใช้งานประมาณ 5 ครั้งจาก (1)	=	190.595 บาท/ตร.ม.
ค่าแรง	=	139.000 บาท/ตร.ม.
น้ำมันทาผิวไม้	=	10.000 บาท/ตร.ม.
รวม	=	339.59 บาท/ตร.ม.



คณะกรรมการกำหนดราคากลาง
(ลงชื่อ).....ประธานกรรมการ
(ลงชื่อ).....กรรมการ
(ลงชื่อ).....กรรมการ

โครงการ : ประมวลราคาจ้างก่อสร้างโครงการปรับปรุงถนนลาดยางแอสฟัลท์ติกคอนกรีต บริเวณหมู่บ้านพงษ์เพชร ซอยพงษ์เพชร ๖
ด้วยวิธีประกวดราคาอิเล็กทรอนิกส์ (e-bidding) / โครงการปรับปรุงถนนลาดยางแอสฟัลท์ติกคอนกรีต บริเวณหมู่บ้านพงษ์เพชร ซอยพงษ์เพชร

๖
ตารางค่าขนส่งวัสดุก่อสร้าง รถบรรทุก 6 ล้อ (กรณีน้ำหนักรวมไม่เกิน 15 ตัน)
เลขที่หนังสือ : ด่วนที่สุด ที่ กค 0421.5/ว 18
ภูมิภาคเป็น ที่ราบ มีทางลาดยาง และการจราจรปกติ
ราคาน้ำมันเชื้อเพลิงโซล่า ที่ อำเภอเมือง 29.00 - 29.99 บาท /ลิตร

ระยะขนส่ง	ค่าบรรทุก (บาท/ตัน)	ค่าบรรทุก (บาท/ลบ.ม.)
-----------	------------------------	--------------------------

1	13.65	19.10
2	15.39	21.54
3	17.13	23.98
4	18.87	26.42
5	20.61	28.86
6	22.36	31.30
7	24.77	34.68
8	27.97	39.15
9	31.16	43.63
10	34.36	48.11
11	37.56	52.59
12	40.76	57.06
13	43.96	61.54
14	47.16	66.02
15	50.35	70.50
16	53.55	74.97
17	56.75	79.45
18	59.95	83.93
19	63.15	88.41
20	66.35	92.88

ระยะขนส่ง	ค่าบรรทุก (บาท/ตัน)	ค่าบรรทุก (บาท/ลบ.ม.)
21	69.54	97.36
22	72.74	101.84
23	75.94	106.32
24	79.14	110.79
25	82.34	115.27
26	85.54	119.75
27	88.73	124.23
28	91.93	128.71
29	95.13	133.18
30	98.33	137.66
31	101.53	142.14
32	104.72	146.61
33	107.93	151.10
34	111.12	155.57
35	114.32	160.05
36	117.52	164.53
37	120.72	169.00
38	123.91	173.48
39	127.11	177.96
40	130.32	182.44
41	133.51	186.92
42	136.71	191.39
43	139.91	195.87

ระยะขนส่ง	ค่าบรรทุก (บาท/ตัน)	ค่าบรรทุก (บาท/ลบ.ม.)
44	143.10	200.34
45	146.30	204.82
46	149.50	209.31
47	152.71	213.79
48	155.90	218.26
49	159.10	222.74
50	162.30	227.22
51	165.50	231.70
52	168.69	236.17
53	171.89	240.64
54	175.09	245.12
55	178.29	249.61
56	181.49	254.09
57	184.69	258.56
58	187.88	263.03
59	191.08	267.51
60	194.28	271.99
61	197.49	276.48
62	200.68	280.95
63	203.88	285.43
64	207.07	289.90
65	210.28	294.39
66	213.47	298.86

นาย พรณต เขมะพัฒน์สมาน
09 เมษายน 2567 10:08:06

คณะกรรมการกำหนดราคากลาง
(ลงชื่อ).....ประธานกรรมการ
(ลงชื่อ).....กรรมการ
(ลงชื่อ).....กรรมการ

โครงการ : ประมวลราคาจ้างก่อสร้างโครงการปรับปรุงถนนลาดยางแอสฟัลต์ติกคอนกรีต บริเวณหมู่บ้านพงษ์เพชร ซอยพงษ์เพชร ๖
 ด้วยวิธีประกวดราคาอิเล็กทรอนิกส์ (e-bidding) / โครงการปรับปรุงถนนลาดยางแอสฟัลต์ติกคอนกรีตบริเวณหมู่บ้านพงษ์เพชร ซอยพงษ์เพชร

๖

ระยะขนส่ง	ค่าบรรทุก (บาท/ตัน)	ค่าบรรทุก (บาท/ลบ.ม.)
67	216.67	303.34
68	219.87	307.81
69	223.07	312.30
70	226.27	316.77
71	229.47	321.26
72	232.67	325.73
73	235.86	330.21
74	239.05	334.67
75	242.26	339.16
76	245.45	343.63
77	248.65	348.11
78	251.85	352.58
79	255.05	357.06
80	258.24	361.54
81	261.44	366.02
82	264.64	370.50
83	267.84	374.97
84	271.06	379.48
85	274.24	383.94
86	277.43	388.40
87	280.63	392.89
88	283.83	397.36
89	287.02	401.83
90	290.24	406.33

ระยะขนส่ง	ค่าบรรทุก (บาท/ตัน)	ค่าบรรทุก (บาท/ลบ.ม.)
91	293.44	410.82
92	296.63	415.29
93	299.82	419.74
94	303.02	424.23
95	306.24	428.74
96	309.42	433.18
97	312.61	437.66
98	315.83	442.16
99	319.03	446.64
100	322.21	451.09
101	325.41	455.57
102	328.63	460.08
103	331.83	464.56
104	335.01	469.01
105	338.20	473.49
106	341.42	477.99
107	344.61	482.46
108	347.82	486.95
109	351.01	491.41
110	354.21	495.89
111	357.43	500.40
112	360.62	504.86
113	363.82	509.35
114	367.00	513.80

ระยะขนส่ง	ค่าบรรทุก (บาท/ตัน)	ค่าบรรทุก (บาท/ลบ.ม.)
115	370.19	518.27
116	373.40	522.77
117	376.58	527.21
118	379.77	531.68
119	382.98	536.18
120	386.21	540.69
121	389.40	545.16
122	392.60	549.64
123	395.77	554.07
124	399.00	558.60
125	402.20	563.08
126	405.41	567.57
127	408.57	572.00
128	411.76	576.46
129	414.95	580.93
130	418.16	585.43
131	421.39	589.94
132	424.57	594.39
133	427.76	598.86
134	430.97	603.35
135	434.19	607.86
136	437.35	612.30
137	440.54	616.75
138	443.80	621.32

นาย พรณรงค์ เขมะพัฒน์สมาน
 09 เมษายน 2567 10:08:06

คณะกรรมการกำหนดราคากลาง
 (ลงชื่อ).....ประธานกรรมการ
 (ลงชื่อ).....กรรมการ
 (ลงชื่อ).....กรรมการ

โครงการ : ประมวลราคางานก่อสร้างโครงการปรับปรุงถนนลาดยางแอสฟัลต์ติกคอนกรีต บริเวณหมู่บ้านพงษ์เพชร ซอยพงษ์เพชร ๖
 ด้วยวิธีประกวดราคาอิเล็กทรอนิกส์ (e-bidding) / โครงการปรับปรุงถนนลาดยางแอสฟัลต์ติกคอนกรีตบริเวณหมู่บ้านพงษ์เพชร ซอยพงษ์เพชร
 เลขที่หนังสือ : กรมการฯ พ.ศ. ๒๕๖๑-๓๖๖-๑๖

๖

ระยะขนส่ง	ค่าบรรทุก (บาท/ตัน)	ค่าบรรทุก (บาท/ลบ.ม.)
139	446.94	625.72
140	450.17	630.23
141	453.33	634.66
142	456.58	639.22
143	459.77	643.68
144	462.98	648.17
145	466.12	652.57
146	469.36	657.10
147	472.52	661.58
148	475.78	666.10
149	478.98	670.57
150	482.18	675.06
151	485.32	679.45
152	488.55	683.97
153	491.71	688.40
154	494.97	692.96
155	498.15	697.42
156	501.35	701.89
157	504.56	706.38
158	507.78	710.89
159	510.92	715.29
160	514.17	719.84
161	517.34	724.27
162	520.51	728.72

ระยะขนส่ง	ค่าบรรทุก (บาท/ตัน)	ค่าบรรทุก (บาท/ลบ.ม.)
163	523.70	733.18
164	526.90	737.66
165	530.11	742.16
166	533.34	746.67
167	536.57	751.20
168	539.72	755.60
169	542.98	760.17
170	546.15	764.60
171	549.32	769.05
172	552.51	773.52
173	555.71	778.00
174	558.93	782.50
175	562.15	787.01
176	565.27	791.38
177	568.52	795.92
178	571.77	800.48
179	574.93	804.90
180	578.09	809.32
181	581.26	813.77
182	584.56	818.39
183	587.76	822.86
184	590.96	827.35
185	594.06	831.68
186	597.28	836.19

ระยะขนส่ง	ค่าบรรทุก (บาท/ตัน)	ค่าบรรทุก (บาท/ลบ.ม.)
187	600.52	840.72
188	603.77	845.27
189	606.89	849.65
190	610.16	854.23
191	613.31	858.64
192	616.47	863.06
193	619.77	867.68
194	622.95	872.13
195	626.14	876.59
196	629.33	881.06
197	632.54	885.55
198	635.76	890.06
199	638.84	894.37
200	642.07	898.90
201.0 - 1000.0	3.21	4.49

นาย พรธเนศ เขมะพัฒนสมาน
 09 เมษายน 2567 10:08:06

คณะกรรมการกำหนดราคากลาง
 (ลงชื่อ).....ประธานกรรมการ
 (ลงชื่อ).....กรรมการ
 (ลงชื่อ).....กรรมการ

หน้า 3 จาก 4

โครงการ : ประมวลราคาจ้างก่อสร้างโครงการปรับปรุงถนนลาดยางแอสฟัลต์ติกคอนกรีต บริเวณหมู่บ้านพงษ์เพชร ซอยพงษ์เพชร ๖
 ด้วยวิธีประกวดราคาอิเล็กทรอนิกส์ (e-bidding) / โครงการปรับปรุงถนนลาดยางแอสฟัลต์ติกคอนกรีต บริเวณหมู่บ้านพงษ์เพชร ซอยพงษ์เพชร

๖
 ตารางค่าขนส่งวัสดุก่อสร้าง รถบรรทุก 10 ล้อ(กรณีน้ำหนักรวมไม่เกิน 25 ตัน)
 ภูมิภาคเป็น ที่ราบ มีแนวทางลาดยาง และการจราจรปกติ เลขที่หนังสือ : ด่วนที่สุด ที่ กค 0421.5/ว 18
 ราคาน้ำมันเชื้อเพลิงโซล่า ที่ อำเภอเมือง 29.00 - 29.99 บาท /ลิตร

ระยะขนส่ง	ค่าบรรทุก (บาท/ตัน)	ค่าบรรทุก (บาท/ลบ.ม.)
-----------	------------------------	--------------------------

1	8.10	11.35
2	9.90	13.86
3	11.70	16.38
4	13.49	18.89
5	15.29	21.41
6	17.09	23.92
7	18.88	26.44
8	20.92	29.28
9	23.38	32.73
10	25.83	36.17
11	28.29	39.61
12	30.75	43.04
13	33.20	46.49
14	35.66	49.93
15	38.12	53.37
16	40.58	56.81
17	43.03	60.25
18	45.49	63.68
19	47.95	67.13
20	50.41	70.57

ระยะขนส่ง	ค่าบรรทุก (บาท/ตัน)	ค่าบรรทุก (บาท/ลบ.ม.)
21	52.86	74.01
22	55.33	77.46
23	57.78	80.89
24	60.24	84.33
25	62.70	87.78
26	65.15	91.22
27	67.61	94.66
28	70.07	98.10
29	72.52	101.52
30	74.99	104.98
31	77.43	108.40
32	79.90	111.86
33	82.36	115.30
34	84.82	118.75
35	87.26	122.17
36	89.73	125.62
37	92.19	129.07
38	94.65	132.52
39	97.11	135.95
40	99.56	139.38
41	102.03	142.84
42	104.49	146.28
43	106.93	149.71

ระยะขนส่ง	ค่าบรรทุก (บาท/ตัน)	ค่าบรรทุก (บาท/ลบ.ม.)
44	109.40	153.16
45	111.85	156.59
46	114.31	160.04
47	116.76	163.47
48	119.23	166.92
49	121.67	170.33
50	124.12	173.77
51	126.59	177.23
52	129.04	180.65
53	131.50	184.10
54	133.97	187.56
55	136.41	190.98
56	138.86	194.41
57	141.33	197.87
58	143.82	201.35
59	146.26	204.76
60	148.71	208.20
61	151.18	211.65
62	153.66	215.13
63	156.09	218.53
64	158.53	221.94
65	160.98	225.38
66	163.45	228.83

นาย พรนศ เชมะพัฒนสมาน
 09 เมษายน 2567 10:08:06

คณะกรรมการกำหนดราคากลาง
 (ลงชื่อ).....ประธานกรรมการ
 (ลงชื่อ).....กรรมการ
 (ลงชื่อ).....กรรมการ

โครงการ : ประมวลราคาจ้างก่อสร้างโครงการปรับปรุงถนนลาดยางแอสฟัลต์ติกคอนกรีต บริเวณหมู่บ้านพงษ์เพชร ซอยพงษ์เพชร ๖
 ด้วยวิธีประกวดราคาอิเล็กทรอนิกส์ (e-bidding) / โครงการปรับปรุงถนนลาดยางแอสฟัลต์ติกคอนกรีตบริเวณหมู่บ้านพงษ์เพชร ซอยพงษ์เพชร ๖

๖

ระยะขนส่ง	ค่าบรรทุก (บาท/ตัน)	ค่าบรรทุก (บาท/ลบ.ม.)
67	165.93	232.30
68	168.34	235.68
69	170.85	239.19
70	173.29	242.60
71	175.74	246.03
72	178.20	249.48
73	180.67	252.94
74	183.15	256.42
75	185.56	259.78
76	188.07	263.29
77	190.49	266.68
78	192.92	270.08
79	195.47	273.65
80	197.92	277.09
81	200.38	280.54
82	202.74	283.84
83	205.23	287.32
84	207.72	290.81
85	210.23	294.32
86	212.62	297.67
87	215.03	301.04
88	217.57	304.59
89	219.98	307.98
90	222.41	311.38

ระยะขนส่ง	ค่าบรรทุก (บาท/ตัน)	ค่าบรรทุก (บาท/ลบ.ม.)
91	224.99	314.98
92	227.44	318.41
93	229.89	321.85
94	232.36	325.30
95	234.68	328.55
96	237.16	332.03
97	239.65	335.51
98	242.16	339.02
99	244.67	342.54
100	247.02	345.83
101	249.55	349.38
102	251.92	352.69
103	254.47	356.26
104	256.85	359.60
105	259.43	363.20
106	261.82	366.55
107	264.22	369.91
108	266.63	373.28
109	269.25	376.94
110	271.67	380.34
111	274.10	383.74
112	276.54	387.15
113	278.98	390.57
114	281.43	394.00

ระยะขนส่ง	ค่าบรรทุก (บาท/ตัน)	ค่าบรรทุก (บาท/ลบ.ม.)
115	283.89	397.45
116	286.36	400.90
117	288.83	404.37
118	291.31	407.84
119	293.81	411.33
120	296.30	414.83
121	298.57	417.99
122	301.08	421.51
123	303.60	425.04
124	306.13	428.58
125	308.41	431.77
126	310.95	435.34
127	313.51	438.91
128	315.80	442.12
129	318.37	445.72
130	320.95	449.33
131	323.26	452.56
132	325.86	456.20
133	328.17	459.43
134	330.78	463.10
135	333.10	466.35
136	335.43	469.60
137	338.07	473.30
138	340.40	476.56

นาย พรธเนศ เขมะพัฒนสมาน
 09 เมษายน 2567 10:08:06

คณะกรรมการกำหนดราคากลาง
 (ลงชื่อ).....ประธานกรรมการ
 (ลงชื่อ).....กรรมการ
 (ลงชื่อ).....กรรมการ

โครงการ : ประมวลราคาจ้างก่อสร้างโครงการปรับปรุงถนนลาดยางแอสฟัลต์ติกคอนกรีต บริเวณหมู่บ้านพงษ์เพชร ซอยพงษ์เพชร ๖
 ด้วยวิธีประกวดราคาอิเล็กทรอนิกส์ (e-bidding) / โครงการปรับปรุงถนนลาดยางแอสฟัลต์ติกคอนกรีตบริเวณหมู่บ้านพงษ์เพชร ซอยพงษ์เพชร
 เลขที่หนังสือ : กว.บ.ส.ค.ที่ ๒๔๒1.5/ร.18

ระยะขนส่ง	ค่าบรรทุก (บาท/ตัน)	ค่าบรรทุก (บาท/ลบ.ม.)
139	343.06	480.29
140	345.41	483.57
141	347.75	486.85
142	350.44	490.62
143	352.80	493.92
144	355.16	497.22
145	357.88	501.03
146	360.25	504.35
147	362.63	507.68
148	365.01	511.01
149	367.39	514.35
150	370.15	518.22
151	372.55	521.57
152	374.95	524.93
153	377.36	528.30
154	379.77	531.67
155	382.18	535.05
156	384.60	538.44
157	387.02	541.83
158	389.87	545.82
159	392.31	549.23
160	394.75	552.65
161	397.20	556.08
162	399.65	559.51

ระยะขนส่ง	ค่าบรรทุก (บาท/ตัน)	ค่าบรรทุก (บาท/ลบ.ม.)
163	402.11	562.96
164	404.57	566.40
165	407.04	569.86
166	409.52	573.33
167	412.00	576.80
168	414.49	580.28
169	416.50	583.11
170	419.00	586.60
171	421.50	590.09
172	424.00	593.60
173	426.51	597.12
174	429.03	600.64
175	431.55	604.17
176	434.08	607.72
177	436.62	611.27
178	438.64	614.09
179	441.18	617.66
180	443.73	621.23
181	446.29	624.81
182	448.86	628.40
183	451.43	632.00
184	453.45	634.83
185	456.03	638.44
186	458.62	642.06

ระยะขนส่ง	ค่าบรรทุก (บาท/ตัน)	ค่าบรรทุก (บาท/ลบ.ม.)
187	461.21	645.70
188	463.23	648.52
189	465.84	652.17
190	468.45	655.83
191	471.07	659.50
192	473.09	662.32
193	475.72	666.00
194	478.36	669.70
195	481.00	673.41
196	483.02	676.23
197	485.68	679.95
198	488.34	683.68
199	490.36	686.51
200	493.04	690.25
201.0 - 1000.0	2.46	3.45

นาย พรธเนศ เขมะพัฒนสมาน
 09 เมษายน 2567 10:08:06

คณะกรรมการกำหนดราคากลาง
 (ลงชื่อ).....ประธานกรรมการ
 (ลงชื่อ).....กรรมการ
 (ลงชื่อ).....กรรมการ

โครงการ : ประมวลราคาจ้างก่อสร้างโครงการปรับปรุงถนนลาดยางแอสฟัลต์ติกคอนกรีต บริเวณหมู่บ้านพงษ์เพชร ซอยพงษ์เพชร ๒
ด้วยวิธีประมวลราคาอิเล็กทรอนิกส์ (e-bidding) / โครงการปรับปรุงถนนลาดยางแอสฟัลต์ติกคอนกรีตบริเวณหมู่บ้านพงษ์เพชร ซอยพงษ์เพชร
เลขที่หนังสือ : ๒๕๖๓/๒๕๖๓

๖

- ระยะขนส่งตั้งแต่ 201.00 กม. ถึง 1000.00
ค่าขนส่งคิดเป็น กม. ละ 2.46 บาท/ตัน
3.45 บาท/ลบ.ม.
- การคิดค่าขนส่ง ใช้ระยะทางขนส่ง คูณด้วยอัตราค่าขนส่งต่อตัน
หรือต่อ ลบ.ม.
- อัตราน้ำมันเชื้อเพลิงเฉลี่ย 29.50 บาท/ลิตร



คณะกรรมการพิจารณาราคากลาง
(ลงชื่อ).....
(ลงชื่อ).....กรรมการ
(ลงชื่อ).....กรรมการ

โครงการ : ประกวดราคาจ้างก่อสร้างโครงการปรับปรุงถนนลาดยางแอสฟัลท์ติกคอนกรีต บริเวณหมู่บ้านพงษ์เพชร ซอยพงษ์เพชร ๖
 ด้วยวิธีประกวดราคาอิเล็กทรอนิกส์ (e-bidding) / โครงการปรับปรุงถนนลาดยางแอสฟัลท์ติกคอนกรีต บริเวณหมู่บ้านพงษ์เพชร ซอยพงษ์เพชร

ตารางค่าขนส่งวัสดุก่อสร้าง รถบรรทุก 10 ล้อ และรถลากพ่วง (กรณีน้ำหนักรวมไม่เกิน 47 ตัน)
 เลขที่หนังสือ : ด่วนที่สุด ที่ กค 0421.5/ว 18
 ภูมิประเทศเป็น ที่ราบ ผิวทางลาดยาง และการจราจรปกติ
 ราคาน้ำมันเชื้อเพลิงโซล่า ที่ อำเภอเมือง 29.00 - 29.99 บาท /ลิตร

ระยะขนส่ง	ค่าบรรทุก (บาท/ตัน)	ค่าบรรทุก (บาท/ลบ.ม.)
-----------	------------------------	--------------------------

1	4.48	6.27
2	5.84	8.17
3	7.19	10.07
4	8.55	11.97
5	9.91	13.88
6	11.27	15.78
7	12.63	17.69
8	13.99	19.59
9	15.35	21.49
10	16.71	23.39
11	18.07	25.30
12	19.43	27.20
13	20.79	29.10
14	22.15	31.01
15	23.56	32.99
16	25.09	35.13
17	26.62	37.27
18	28.15	39.41
19	29.68	41.55
20	31.21	43.70

ระยะขนส่ง	ค่าบรรทุก (บาท/ตัน)	ค่าบรรทุก (บาท/ลบ.ม.)
21	32.74	45.84
22	34.27	47.98
23	35.80	50.12
24	37.33	52.26
25	38.86	54.40
26	40.39	56.54
27	41.92	58.68
28	43.45	60.83
29	44.97	62.96
30	46.51	65.11
31	48.03	67.25
32	49.56	69.39
33	51.09	71.53
34	52.62	73.67
35	54.15	75.81
36	55.68	77.96
37	57.21	80.09
38	58.74	82.23
39	60.28	84.39
40	61.80	86.52
41	63.33	88.66
42	64.86	90.81
43	66.38	92.94

ระยะขนส่ง	ค่าบรรทุก (บาท/ตัน)	ค่าบรรทุก (บาท/ลบ.ม.)
44	67.92	95.09
45	69.45	97.23
46	70.98	99.38
47	72.51	101.52
48	74.03	103.64
49	75.57	105.79
50	77.10	107.93
51	78.63	110.08
52	80.15	112.21
53	81.68	114.35
54	83.21	116.49
55	84.74	118.64
56	86.27	120.78
57	87.80	122.91
58	89.33	125.06
59	90.86	127.20
60	92.40	129.36
61	93.92	131.49
62	95.45	133.63
63	96.98	135.77
64	98.51	137.92
65	100.03	140.04
66	101.57	142.20

นาย พรธเนศ เขมะพัฒน์สมาน

09 เมษายน 2567 10:08:06

คณะกรรมการกำหนดราคากลาง
 (ลงชื่อ).....ประธานกรรมการ
 (ลงชื่อ).....กรรมการ
 (ลงชื่อ).....กรรมการ

โครงการ : ประมวลราคาจ้างก่อสร้างโครงการปรับปรุงถนนลาดยางแอสฟัลต์ติกคอนกรีต บริเวณหมู่บ้านพงษ์เพชร ซอยพงษ์เพชร ๒
 ด้วยวิธีประกวดราคาอิเล็กทรอนิกส์ (e-bidding) / โครงการปรับปรุงถนนลาดยางแอสฟัลต์ติกคอนกรีต บริเวณหมู่บ้านพงษ์เพชร ซอยพงษ์เพชร ๒

๖

ระยะขนส่ง	ค่าบรรทุก (บาท/ตัน)	ค่าบรรทุก (บาท/ลบ.ม.)
67	103.10	144.33
68	104.62	146.47
69	106.15	148.61
70	107.68	150.76
71	109.22	152.90
72	110.76	155.06
73	112.27	157.18
74	113.82	159.35
75	115.34	161.48
76	116.86	163.61
77	118.39	165.75
78	119.92	167.89
79	121.45	170.04
80	122.99	172.19
81	124.53	174.34
82	126.04	176.45
83	127.58	178.61
84	129.10	180.73
85	130.65	182.90
86	132.17	185.03
87	133.69	187.16
88	135.21	189.29
89	136.73	191.43
90	138.30	193.62

ระยะขนส่ง	ค่าบรรทุก (บาท/ตัน)	ค่าบรรทุก (บาท/ลบ.ม.)
91	139.83	195.76
92	141.32	197.85
93	142.86	200.00
94	144.40	202.16
95	145.94	204.31
96	147.48	206.47
97	148.98	208.57
98	150.53	210.74
99	152.03	212.85
100	153.59	215.02
101	155.10	217.14
102	156.65	219.32
103	158.17	221.43
104	159.68	223.55
105	161.25	225.75
106	162.77	227.87
107	164.29	230.00
108	165.81	232.13
109	167.33	234.26
110	168.86	236.40
111	170.38	238.54
112	171.91	240.68
113	173.44	242.82
114	174.98	244.97

ระยะขนส่ง	ค่าบรรทุก (บาท/ตัน)	ค่าบรรทุก (บาท/ลบ.ม.)
115	176.51	247.11
116	178.05	249.27
117	179.59	251.42
118	181.13	253.58
119	182.67	255.74
120	184.15	257.81
121	185.70	259.98
122	187.25	262.15
123	188.73	264.23
124	190.29	266.40
125	191.84	268.58
126	193.33	270.66
127	194.89	272.84
128	196.45	275.03
129	197.94	277.12
130	199.51	279.31
131	201.00	281.40
132	202.50	283.49
133	204.07	285.70
134	205.57	287.79
135	207.14	290.00
136	208.64	292.10
137	210.23	294.32
138	211.73	296.42

นาย พรรณนศ เขมะพัฒน์สมาน

09 เมษายน 2567 10:08:06

คณะกรรมการกำหนดราคากลาง
 (ลงชื่อ).....ประธานกรรมการ
 (ลงชื่อ).....กรรมการ
 (ลงชื่อ).....กรรมการ

หน้า 2 จาก 4

โครงการ : ประมวลราคาจ้างก่อสร้างโครงการปรับปรุงถนนลาดยางแอสฟัลต์ติกคอนกรีต บริเวณหมู่บ้านพงษ์เพชร ซอยพงษ์เพชร ๒
 ด้วยวิธีประกวดราคาอิเล็กทรอนิกส์ (e-bidding) / โครงการปรับปรุงถนนลาดยางแอสฟัลต์ติกคอนกรีตบริเวณหมู่บ้านพงษ์เพชร ซอยพงษ์เพชร
 เลขที่หนังสือ : กรมการขนส่งทางบก ๒๕21.37/18

๒

ระยะขนส่ง	ค่าบรรทุก (บาท/ตัน)	ค่าบรรทุก (บาท/ลบ.ม.)
139	213.23	298.52
140	214.73	300.62
141	216.32	302.85
142	217.83	304.96
143	219.34	307.07
144	220.94	309.31
145	222.45	311.42
146	223.96	313.54
147	225.47	315.65
148	226.98	317.77
149	228.59	320.03
150	230.11	322.15
151	231.63	324.28
152	233.14	326.40
153	234.66	328.53
154	236.18	330.66
155	237.71	332.79
156	239.23	334.92
157	240.75	337.06
158	242.28	339.19
159	243.81	341.33
160	245.34	343.47
161	246.87	345.61
162	248.40	347.76

ระยะขนส่ง	ค่าบรรทุก (บาท/ตัน)	ค่าบรรทุก (บาท/ลบ.ม.)
163	249.93	349.90
164	251.46	352.05
165	253.00	354.20
166	254.54	356.35
167	256.07	358.50
168	257.61	360.66
169	259.16	362.82
170	260.70	364.98
171	262.24	367.14
172	263.79	369.31
173	265.21	371.29
174	266.76	373.46
175	268.31	375.63
176	269.86	377.80
177	271.41	379.98
178	272.97	382.15
179	274.38	384.14
180	275.94	386.32
181	277.50	388.50
182	279.06	390.68
183	280.62	392.87
184	282.04	394.86
185	283.60	397.05
186	285.17	399.24

ระยะขนส่ง	ค่าบรรทุก (บาท/ตัน)	ค่าบรรทุก (บาท/ลบ.ม.)
187	286.74	401.44
188	288.16	403.42
189	289.73	405.62
190	291.30	407.82
191	292.88	410.03
192	294.30	412.01
193	295.87	414.22
194	297.45	416.44
195	298.87	418.42
196	300.45	420.64
197	302.04	422.86
198	303.46	424.84
199	305.04	427.06
200	306.63	429.29
201.0 - 1000.0	1.54	2.15

นาย พรธเนศ เขมะพัฒน์สมาน

09 เมษายน 2567 10:08:06

คณะกรรมการกำหนดราคากลาง
 (ลงชื่อ).....ประธานกรรมการ
 (ลงชื่อ).....กรรมการ
 (ลงชื่อ).....กรรมการ

หน้า 3 จาก 4

โครงการ : ประกวดราคาจ้างก่อสร้างโครงการปรับปรุงถนนลาดยางแอสฟัลท์ติกคอนกรีต บริเวณหมู่บ้านพงษ์เพชร ซอยพงษ์เพชร ๒
ด้วยวิธีประกวดราคาอิเล็กทรอนิกส์ (e-bidding) / โครงการปรับปรุงถนนลาดยางแอสฟัลท์ติกคอนกรีต บริเวณหมู่บ้านพงษ์เพชร ซอยพงษ์เพชร

๒

- ระยะขนส่งตั้งแต่ 201.00 กม. ถึง 1000.00
ค่าขนส่งคิดเป็น กม. ละ 1.54 บาท/ตัน
2.15 บาท/ลบ.ม.
- การคิดค่าขนส่ง ใช้ระยะทางขนส่ง คูณด้วยอัตราค่าขนส่งต่อตัน
หรือต่อ ลบ.ม.
- อัตราน้ำมันเชื้อเพลิงเฉลี่ย 29.50 บาท/ลิตร



คณะกรรมการกำหนดราคากลาง	
(ลงชื่อ).....	ประธานกรรมการ
(ลงชื่อ).....	กรรมการ
(ลงชื่อ).....	กรรมการ

นาย พรชเนศ เขมมะพัฒน์สมาน

09 เมษายน 2567 10:08:06

หน้า 4 จาก 4

โครงการ : ประกวดราคาจ้างก่อสร้างโครงการปรับปรุงถนนลาดยางแอสฟัลต์ติกคอนกรีต บริเวณหมู่บ้านพงษ์เพชร ซอยพงษ์เพชร ๖ ด้วยวิธีประกวดราคาอิเล็กทรอนิกส์ (e-bidding) / โครงการปรับปรุงถนนลาดยางแอสฟัลต์ติกคอนกรีต บริเวณหมู่บ้านพงษ์เพชร ซอยพงษ์เพชร

รายงาน คำดำเนินการและค่าเสื่อมราคาเครื่องจักร

เลขที่หนังสือ : ประกาศคณะกรรมการราคากลาง ลว. 19 ต.ค. 61

๖

ราคาน้ำมันเชื้อเพลิงโซล่า ที่ อำเภอเมือง 29.00 - 29.99 บาท / ลิตร

ลำดับ	ลักษณะงาน	หน่วย	หน่วยคำดำเนินการ บาท/หน่วย	ค่าเสื่อมราคา (บาท)		รวมค่างาน (บาท)	
				ปกติ	ฝนชุก	ปกติ	ฝนชุก
1	งานวางป่าขุดต่อ						
	ขนาดเบา	ตร.ม.	1.50	0.22	0.28	1.72	1.78
	ขนาดหนัก	ตร.ม.	4.68	0.78	0.98	5.46	5.66
	ขนาดกลาง	ตร.ม.	3.08	0.55	0.69	3.63	3.77
2	งานดินคันทาง						
	ขุด - ขน	ลบ.ม. หลวม	18.04	3.51	4.39	21.55	22.43
	บดทับ	ลบ.ม. แน่น	34.69	10.80	13.50	45.49	48.19
3	งานตัด - ขึ้นรูปคันทาง						
	ดิน - ขุดตัด	ลบ.ม. ปกติ	18.22	3.06	3.83	21.28	22.05
	- ดันและตัก	ลบ.ม. หลวม	56.74	19.00	23.75	75.74	80.49
	หินแข็ง - เจาะระเบิด	ลบ.ม. ปกติ	62.47	4.66	5.83	67.13	68.30
	- ดันและตัก	ลบ.ม. หลวม	34.73	5.18	6.48	39.91	41.21
	หินผุ - ขุดตัด	ลบ.ม. ปกติ	28.95	3.34	4.18	32.29	33.13
	- ตัก	ลบ.ม. หลวม	6.50	1.70	2.13	8.20	8.63
4	งานวัสดุคัดเลือก ลูกกรองพื้นทาง						
	ขุด - ขน	ลบ.ม. หลวม	25.25	6.52	8.15	31.77	33.40
	บดทับ	ลบ.ม. แน่น	41.62	12.96	16.20	54.58	57.82
	ผสม (ผสมกับวัสดุอื่นๆ)	ลบ.ม. แน่น	8.21	1.46	1.83	9.67	10.04
5	งานไหล่ทางลูกรัง ผสม - บดทับ						
	ผสม (ผสมกับวัสดุอื่นๆ)	ลบ.ม. แน่น	15.46	2.75	3.44	18.21	18.90

นาย พรธเนศ เขมะพัฒน์สมาน
09 เมษายน 2567 10:08:12

คณะกรรมการกำหนดราคากลาง
(ลงชื่อ).....ประธานกรรมการ
(ลงชื่อ).....กรรมการ
(ลงชื่อ).....กรรมการ

โครงการ : ประมวลราคาจ้างก่อสร้างโครงการปรับปรุงถนนลาดยางแอสฟัลท์ติกคอนกรีต บริเวณหมู่บ้านพงษ์เพชร ซอยพงษ์เพชร ๖

เลขที่หนังสือ : ประกาศคณะกรรมการราคากลาง ลว. 19 ต.ค. 61

ลำดับ	ลักษณะงาน	หน่วย	หน่วยค่าดำเนินการ บาท/หน่วย	ค่าเสื่อมราคา (บาท)		รวมค่างาน (บาท)	
				ปกติ	ฝนชุก	ปกติ	ฝนชุก
	บดทับ	ลบ.ม. แน่น	49.61	20.90	26.13	70.51	75.74
6	งานพื้นทาง (หินคลุก)						
	ผสม (Blend)	ลบ.ม. แน่น	20.37	4.20	5.25	24.57	25.62
	บดทับ	ลบ.ม. แน่น	60.84	25.71	32.14	86.55	92.98
7	งานตัดแต่งชั้นบันได	ลบ.ม. แน่น	6.35	1.66	2.08	8.01	8.43
8	งานชุดรีดคันทางเดิมแล้วบดทับ						
	ลูกรัง 10 ซม.	ตร.ม.	8.73	2.11	2.64	10.84	11.37
	ผิว AC 5 ซม.	ตร.ม.	9.51	1.75	2.19	11.26	11.70
	หินคลุก 10 ซม.	ตร.ม.	10.65	3.38	4.23	14.03	14.88
9	งานราดยางไพรม์โค้ด	ตร.ม.	6.53	0.62	0.78	7.15	7.31
10	งานราดยางแทคโค้ด	ตร.ม.	6.05	0.88	1.10	6.93	7.15
11	งานผิวทางแบบบาง						
	ชั้นเดียว (1/2 ")	ตร.ม.	14.16	2.21	2.76	16.37	16.92
	สองชั้น (1 " + 1/2 ")	ตร.ม.	42.61	6.64	8.30	49.25	50.91
	สองชั้น (3/4 " + 3/8 ")	ตร.ม.	29.09	4.54	5.68	33.63	34.77
	ชั้นเดียว (3/4 ")	ตร.ม.	19.57	3.05	3.81	22.62	23.38
12	งานเคลือบหิน ขัดฝุ่น (Pre - Coat)						
	ชั้นเดียว (1/2 ")	ลบ.ม. ทลวม	1.79	0.49	0.61	2.28	2.40
	สองชั้น (1 " + 1/2 ")	ลบ.ม. ทลวม	5.39	1.47	1.84	6.86	7.23
	สองชั้น (3/4 " + 3/8 ")	ลบ.ม. ทลวม	3.68	1.00	1.25	4.68	4.93
	ชั้นเดียว (3/4 ")	ลบ.ม. ทลวม	2.47	0.68	0.85	3.15	3.32
13	งานผิวทางแอสฟัลท์ติกคอนกรีต						
	ค่าผสมวัสดุแอสฟัลท์ติกคอนกรีต	ตัน	355.66	16.77	20.96	372.43	376.62
	งานปูลาดและบดทับ ผิว AC หนา 5 ซม.บนผิวแทคโค้ด	ตร.ม.	9.35	2.28	2.85	11.63	12.20

นาย พรธเนศ เขมะพัฒน์สมาน
09 เมษายน 2567 10:08:12

คณะกรรมการกำหนดราคากลาง
(ลงชื่อ).....ประธานกรรมการ
(ลงชื่อ).....กรรมการ
(ลงชื่อ).....กรรมการ

โครงการ : ประมวลราคาจ้างก่อสร้างโครงการปรับปรุงถนนลาดยางแอสฟัลท์ติกคอนกรีต บริเวณหมู่บ้านพงษ์เพชร ซอยพงษ์เพชร ๖

เลขที่หนังสือ : ประกาศคณะกรรมการราคากลาง ลว. 19 ต.ค. 61

ลำดับ	ลักษณะงาน	หน่วย	หน่วยค่าดำเนินการ บาท/หน่วย	ค่าเสื่อมราคา (บาท)		รวมค่างาน (บาท)	
				ปกติ	ฝนชุก	ปกติ	ฝนชุก
	งานปูลาดและบดทับ ผิว AC หนา 5 ซม.บนผิวโพรโมโค้ด	ตร.ม.	12.03	2.82	3.53	14.85	15.56
	ค่าขนส่งอุปกรณ์ 80 ตัน ระยะขนส่ง100-300 กม. ค่าติดตั้งเครื่องผสม	ครั้ง	250,000.00	0.00	0.00	0.00	0.00
14	งานผิวทางคอนกรีต						
	ค่าติดตั้งเครื่องผสม	ครั้ง	150,000.00	0.00	0.00	0.00	0.00
	ค่าบ่มผิวทางคอนกรีต	ตร.ม.	8.08	1.06	1.33	9.14	9.41
	ค่าหยอดยางรอยต่อคอนกรีต	เมตร	11.93	2.39	2.99	14.32	14.92
	ค่าตัดรอยต่อคอนกรีต และหยอดยาง	เมตร	20.61	2.53	3.16	23.14	23.77
	ค่าปูผิวคอนกรีต	ตร.ม.	10.15	1.92	2.40	12.07	12.55
	ค่าแบบข้างติดตามยาว 2 ข้าง	เมตร	15.26	5.34	6.68	20.60	21.94
	ค่าขนส่งคอนกรีต	ลบ.ม./กม.	12.61	1.74	2.18	14.35	14.79
	ค่าผสมคอนกรีต	ลบ.ม.	156.71	35.15	43.94	191.86	200.65
15	งาน Stabilized Layer						
	ค่าผสมวัสดุ ลูกรัง	ลิ้งค์ม. แน่น	32.32	11.03	13.79	43.35	46.11
	ค่าบ่มวัสดุ หินคลุก	ลบ.ม. แน่น	40.40	5.29	6.61	45.69	47.01
	ค่าผสมวัสดุ หินคลุก	ลบ.ม. แน่น	35.56	11.03	13.79	46.59	49.35
	ค่าบ่มวัสดุ ลูกรัง	ลบ.ม. แน่น	40.40	5.29	6.61	45.69	47.01
16	งาน Pavement In Place Recycling						
	ขุดลึกเฉลี่ย 15 ซม.	ตร.ม.	22.75	5.92	7.40	28.67	30.15
	ขุดลึกเฉลี่ย 30 ซม.	ตร.ม.	45.49	11.83	14.79	57.32	60.28
	ขุดลึกเฉลี่ย 25 ซม.	ตร.ม.	37.91	9.86	12.33	47.77	50.24
	ขุดลึกเฉลี่ย 20 ซม.	ตร.ม.	28.43	7.39	9.24	35.82	37.67
17	งาน Slurry Seal	ตร.ม.	10.10	2.07	2.59	12.17	12.69
18	งาน Fog Spray	ตร.ม.	2.31	0.39	0.49	2.70	2.80

นาย พรธเนศ เขมะพัฒน์สมาน

09 เมษายน 2567 10:08:12

คณะกรรมการกำหนดราคากลาง

(ลงชื่อ).....ประธานกรรมการ

(ลงชื่อ).....กรรมการ

(ลงชื่อ).....กรรมการ

หน้า 3 จาก 4

โครงการ : ประกวดราคาจ้างก่อสร้างโครงการปรับปรุงถนนลาดยางแอสฟัลท์ติกคอนกรีต บริเวณหมู่บ้านพงษ์เพชร ซอยพงษ์เพชร ๒

เลขที่หนังสือ : ประกาศคณะกรรมการราคากลาง ลว. 19 ต.ค. 61

ลำดับ	ลักษณะงาน	หน่วย	หน่วยค่าดำเนินการ บาท/หน่วย	ค่าเสื่อมราคา (บาท)		รวมค่างาน (บาท)	
				ปกติ	ฝนชุก	ปกติ	ฝนชุก
19	งาน Hot Mixed Recycling (บดทับ)						
	ขูดลึก 3 ซม.	ตร.ม.	44.07	5.86	7.33	49.93	51.40
	ขูดลึก 6 ซม.	ตร.ม.	88.36	9.00	11.25	97.36	99.61
	ขูดลึก 5 ซม.	ตร.ม.	72.89	8.11	10.14	81.00	83.03
	ขูดลึก 4 ซม.	ตร.ม.	60.18	7.39	9.24	67.57	69.42
20	งาน Milling						
	ขูดลึก 5 ซม.	ตร.ม.	10.45	1.97	2.46	12.42	12.91
	ขูดลึก 10 ซม.	ตร.ม.	12.19	2.30	2.88	14.49	15.07
21	งานถนนดินซีเมนต์ปรับปรุงคุณภาพด้วยยางธรรมชาติ						
	ค่าเฉลี่ยผสม	ลบ.ม.แน่น	19.69	2.44	3.05	22.13	22.74

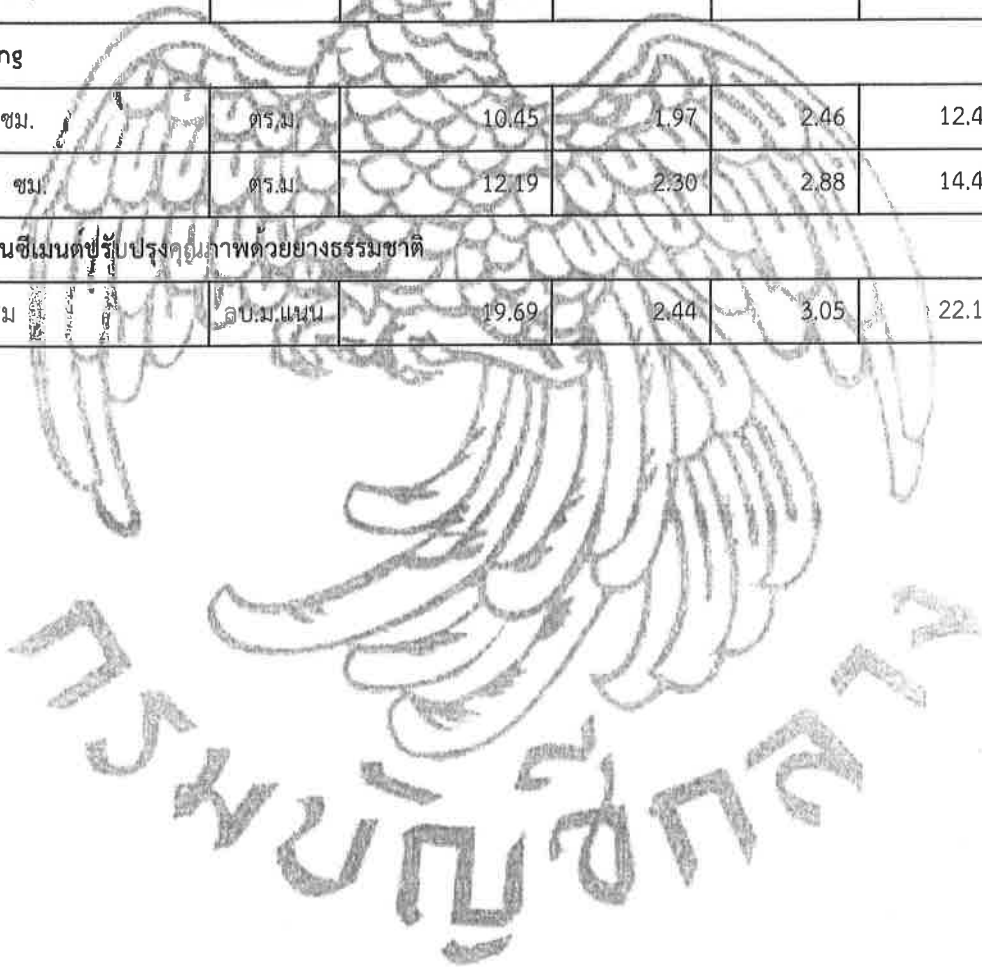

คณะกรรมการกำหนดราคากลาง
 (ลงชื่อ).....ประธานกรรมการ
 (ลงชื่อ).....กรรมการ
 (ลงชื่อ).....กรรมการ

โครงการ : ประกวดราคาจ้างก่อสร้างโครงการปรับปรุงถนนลาดยางแอสฟัลต์ติกคอนกรีต บริเวณหมู่บ้านพงษ์เพชร ซอยพงษ์เพชร ๖ ด้วยวิธีประกวดราคาอิเล็กทรอนิกส์ (e-bidding) /

โครงการปรับปรุงถนนลาดยางแอสฟัลต์ติกคอนกรีต บริเวณหมู่บ้านพงษ์เพชร ซอยพงษ์เพชร ๖

เลขที่หนังสือ : อัตราดอกเบี้ยเงินกู้สำหรับใช้เป็นเกณฑ์ในการคำนวณราคากลางงานก่อสร้าง (ร้อยละ 7)

Factor F งานก่อสร้างทาง

เงินล่วงหน้าจ่าย	0.00 %	ดอกเบี้ยเงินกู้	7.00 % ต่อปี
เงินประกันผลงานหัก	0.00 %	ภาษีมูลค่าเพิ่ม (VAT)	7.00 %

ค่างาน (ทุน) ล้านบาท	ค่าใช้จ่ายในการดำเนินงานก่อสร้าง (%)				รวมในรูป Factor F	ภาษีมูลค่าเพิ่ม (VAT)	Factor F	Factor F ฝนชุก 1	Factor F ฝนชุก 2
	ค่าอำนวยการ	ค่าดอกเบี้ย	ค่ากำไร	รวมค่าใช้จ่าย					
≤5.00	20.8338	1.1666	5.5000	27.5004	1.2750	1.0700	1.3642	1.3848	1.4054
10.00	16.0808	1.1666	5.5000	22.7474	1.2274	1.0700	1.3133	1.3345	1.3557
20.00	10.6384	1.1666	5.5000	17.3050	1.1730	1.0700	1.2551	1.2742	1.2933
30.00	7.5559	1.1666	5.5000	14.2225	1.1422	1.0700	1.2221	1.2394	1.2567
40.00	7.4310	1.1666	5.0000	13.5976	1.1359	1.0700	1.2154	1.2342	1.2530
50.00	6.9412	1.1666	5.0000	13.1078	1.1310	1.0700	1.2101	1.2290	1.2480
60.00	6.3772	1.1666	5.0000	12.5438	1.1254	1.0700	1.2041	1.2230	1.2418
70.00	6.3435	1.1666	4.5000	12.0101	1.1201	1.0700	1.1985	1.2177	1.2370
80.00	6.0233	1.1666	4.5000	11.6899	1.1168	1.0700	1.1949	1.2143	1.2336

นาย พรธเนศ เขมะพัฒน์สมาน

09 เมษายน 2567 10:07:17

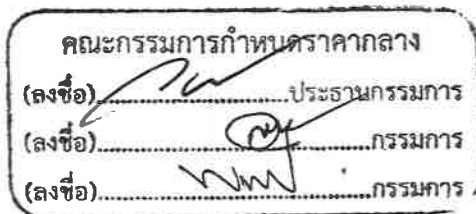

โครงการ : ประกวดราคาจ้างก่อสร้างโครงการปรับปรุงถนนลาดยางแอสฟัลต์ติกคอนกรีต บริเวณหมู่บ้านพงษ์เพชร ซอยพงษ์เพชร ๖ ด้วยวิธีประกวดราคาอิเล็กทรอนิกส์ (e-bidding) /

โครงการปรับปรุงถนนลาดยางแอสฟัลต์ติกคอนกรีต บริเวณหมู่บ้านพงษ์เพชร ซอยพงษ์เพชร ๖

เลขที่หนังสือ : อัตราดอกเบี้ยเงินกู้สำหรับใช้เป็นเกณฑ์ในการคำนวณราคากลางงานก่อสร้าง (ร้อยละ 7)

Factor F งานก่อสร้างทาง

เงินล่วงหน้าจ่าย	0.00 %	ดอกเบี้ยเงินกู้	7.00 % ต่อปี
เงินประกันผลงานหัก	0.00 %	ภาษีมูลค่าเพิ่ม (VAT)	7.00 %

ค่างาน (ทุน) ล้านบาท	ค่าใช้จ่ายในการดำเนินงานก่อสร้าง (%)				รวมในรูป Factor F	ภาษีมูลค่าเพิ่ม (VAT)	Factor F	Factor F ผนวก 1	Factor F ผนวก 2
	ค่าอำนวยความสะดวก	ค่าดอกเบี้ย	ค่ากำไร	รวมค่าใช้จ่าย					
180.00	3.9481	1.1666	4.0000	9.1147	1.0911	1.0700	1.1674	1.1853	1.2031
190.00	4.2661	1.1666	3.5000	8.9327	1.0893	1.0700	1.1655	1.1843	1.2031
200.00	4.2419	1.1666	3.5000	8.9085	1.0890	1.0700	1.1652	1.1840	1.2027
210.00	4.1793	1.1666	3.5000	8.8459	1.0884	1.0700	1.1645	1.1835	1.2024
220.00	4.0683	1.1666	3.5000	8.7349	1.0873	1.0700	1.1634	1.1821	1.2009
230.00	3.9805	1.1666	3.5000	8.6471	1.0864	1.0700	1.1624	1.1810	1.1997
240.00	3.8615	1.1666	3.5000	8.5281	1.0852	1.0700	1.1611	1.1796	1.1980
250.00	3.7521	1.1666	3.5000	8.4187	1.0841	1.0700	1.1599	1.1782	1.1965
260.00	3.6511	1.1666	3.5000	8.3177	1.0831	1.0700	1.1589	1.1770	1.1951

นาย พรธเนศ เขมะพัฒน์สมาน

09 เมษายน 2567 10:07:17

คณะกรรมการกำหนดราคากลาง
 (ลงชื่อ)..... ประธานกรรมการ
 (ลงชื่อ)..... กรรมการ
 (ลงชื่อ)..... กรรมการ

โครงการ : ประกวดราคาจ้างก่อสร้างโครงการปรับปรุงถนนลาดยางแอสฟัลต์ติกคอนกรีต บริเวณหมู่บ้านพงษ์เพชร ซอยพงษ์เพชร ๖ ด้วยวิธีประกวดราคาอิเล็กทรอนิกส์ (e-bidding) /

โครงการปรับปรุงถนนลาดยางแอสฟัลต์ติกคอนกรีต บริเวณหมู่บ้านพงษ์เพชร ซอยพงษ์เพชร ๖

เลขที่หนังสือ : อัตราดอกเบี้ยเงินกู้สำหรับใช้เป็นเกณฑ์ในการคำนวณราคากลางงานก่อสร้าง (ร้อยละ 7)

Factor F งานก่อสร้างทาง

เงินล่วงหน้าจ่าย	0.00 %	ดอกเบี้ยเงินกู้	7.00 % ต่อปี
เงินประกันผลงานหัก	0.00 %	ค่าภาษีมูลค่าเพิ่ม (VAT)	7.00 %

ค่างาน (ทุน) ล้านบาท	ค่าใช้จ่ายในการดำเนินงานก่อสร้าง (%)				รวมในรูป Factor F	ภาษีมูลค่าเพิ่ม (VAT)	Factor F	Factor F ผนวก 1	Factor F ผนวก 2
	ค่าอำนวยการ	ค่าดอกเบี้ย	ค่ากำไร	รวมค่าใช้จ่าย					
270.00	3.5577	1.1666	3.5000	8.2243	1.0822	1.0700	1.1579	1.1759	1.1939
280.00	3.4708	1.1666	3.5000	8.1374	1.0813	1.0700	1.1569	1.1748	1.1926
290.00	3.3900	1.1666	3.5000	8.0566	1.0805	1.0700	1.1561	1.1738	1.1915
300.00	3.3145	1.1666	3.5000	7.9811	1.0798	1.0700	1.1553	1.1729	1.1905
350.00	3.2735	1.1666	3.5000	7.9401	1.0794	1.0700	1.1549	1.1724	1.1900
400.00	3.1484	1.1666	3.5000	7.8150	1.0781	1.0700	1.1535	1.1712	1.1890
450.00	3.1265	1.1666	3.5000	7.7931	1.0779	1.0700	1.1533	1.1710	1.1887
500.00	3.0167	1.1666	3.5000	7.6833	1.0768	1.0700	1.1521	1.1698	1.1875
700.00	2.7734	1.1666	3.5000	7.4400	1.0744	1.0700	1.1496	1.1668	1.1841

นาย พรธเนศ เขมะพัฒนสมาน

09 เมษายน 2567 10:07:17

คณะกรรมการกำหนดราคากลาง
 (ลงชื่อ).....ประธานกรรมการ
 (ลงชื่อ).....กรรมการ
 (ลงชื่อ).....กรรมการ

โครงการ : ประกวดราคาจ้างก่อสร้างโครงการปรับปรุงถนนลาดยางแอสฟัลต์ติกคอนกรีต บริเวณหมู่บ้านพงษ์เพชร ซอยพงษ์เพชร ๖ ด้วยวิธีประกวดราคาอิเล็กทรอนิกส์ (e-bidding) /

โครงการปรับปรุงถนนลาดยางแอสฟัลต์ติกคอนกรีต บริเวณหมู่บ้านพงษ์เพชร ซอยพงษ์เพชร ๖

เลขที่หนังสือ : อัตราดอกเบี้ยเงินกู้สำหรับใช้เป็นเกณฑ์ในการคำนวณราคากลางงานก่อสร้าง (ร้อยละ 7)

Factor F งานก่อสร้างทาง

เงินล่วงหน้าจ่าย	0.00 %	ดอกเบี้ยเงินกู้	7.00 % ต่อปี
เงินประกันผลงานหัก	0.00 %	ภาษีมูลค่าเพิ่ม (VAT)	7.00 %

ค่างาน (ทุน) ล้านบาท	ค่าใช้จ่ายในการดำเนินงานก่อสร้าง (%)				รวมใบรับ Factor F	ภาษีมูลค่าเพิ่ม (VAT)	Factor F	Factor F ผนวก 1	Factor F ผนวก 2
	ค่าอำนวยการ	ค่าดอกเบี้ย	ค่ากำไร	รวมค่าใช้จ่าย					
≥700.00	2.7734	1.1666	3.5000	7.4400	1.0744	1.0700	1.1496	1.1668	1.1841

นาย พรธเนศ เขมะพัฒน์สมาน

09 เมษายน 2567 10:07:17

คณะกรรมการกำหนดราคากลาง

(ลงชื่อ).....ประธานกรรมการ

(ลงชื่อ).....กรรมการ

(ลงชื่อ).....กรรมการ

โครงการ : ประกวดราคาจ้างก่อสร้างโครงการปรับปรุงถนนลาดยางแอสฟัลต์ติกคอนกรีต บริเวณหมู่บ้านพงษ์เพชร ซอยพงษ์เพชร ๖ ด้วยวิธีประกวดราคาอิเล็กทรอนิกส์ (e-bidding) /

เลขที่หนังสือ : อัตราดอกเบี้ยเงินกู้สำหรับใช้เป็นเกณฑ์ในการคำนวณราคากลางงานก่อสร้าง (ร้อยละ 7)

ค่างานต้นทุนรวมทั้งโครงการ	8,756,472.33 บาท
ผลรวมค่างานต้นทุนงานก่อสร้างทาง	8,565,821.63 บาท
แหล่งของเงินงบประมาณ	11,500,000.00 บาท
แหล่งของเงินนอกงบประมาณ	0.00 บาท

จากตาราง Factor F งานก่อสร้างทาง

เงินล่วงหน้าจ่าย	0.00 %	ดอกเบี้ยเงินกู้	7.00 % ต่อปี
เงินประกันผลงานหัก	0.00 %	ค่าภาษีมูลค่าเพิ่ม (VAT)	7.00 %

Factor F งานก่อสร้างทาง

ค่างานต้นทุน	Factor F
10,000,000.00	1.3133
8,756,472.33	1.3259
5,000,000.00	1.3642

นาย พรธเนศ เขมะพัฒน์สมาน

09 เมษายน 2567 10:07:17

คณะกรรมการกำหนดราคากลาง
(ลงชื่อ).....ประธานกรรมการ
(ลงชื่อ).....กรรมการ
(ลงชื่อ).....กรรมการ

หน้า 5 จาก 5

โครงการ : ประกวดราคาจ้างก่อสร้างโครงการปรับปรุงถนนลาดยางแอสฟัลต์ติกคอนกรีต บริเวณหมู่บ้านพงษ์เพชร ซอยพงษ์เพชร ๖ ด้วยวิธีประกวดราคาอิเล็กทรอนิกส์ (e-bidding) /

โครงการปรับปรุงถนนลาดยางแอสฟัลต์ติกคอนกรีต บริเวณหมู่บ้านพงษ์เพชร ซอยพงษ์เพชร ๖

เลขที่หนังสือ : อัตราดอกเบี้ยเงินกู้สำหรับใช้เป็นเกณฑ์ในการคำนวณราคากลางงานก่อสร้าง (ร้อยละ 7)

Factor F อาคาร

เงินล่วงหน้าจ่าย	0.00 %	ดอกเบี้ยเงินกู้	7.00 % ต่อปี
เงินประกันผลงานหัก	0.00 %	ภาษีมูลค่าเพิ่ม (VAT)	7.00 %

ค่างาน (ทุน) ล้านบาท	ค่าใช้จ่ายในการดำเนินงานก่อสร้าง (%)				รวมในรูป Factor F	ภาษีมูลค่าเพิ่ม (VAT)	Factor F
	ค่าอำนวยการ	ค่าดอกเบี้ย	ค่ากำไร	รวมค่าใช้จ่าย			
≤0.50	15.6856	1.1666	5.5000	22.3522	1.2235	1.0700	1.3091
1.00	15.4654	1.1666	5.5000	22.1320	1.2213	1.0700	1.3067
2.00	15.3220	1.1666	5.5000	21.9886	1.2198	1.0700	1.3051
5.00	15.0245	1.1666	5.5000	21.6911	1.2169	1.0700	1.3020
10.00	14.9659	1.1666	5.0000	21.1325	1.2113	1.0700	1.2960
15.00	11.7000	1.1666	5.0000	17.8666	1.1786	1.0700	1.2611
20.00	10.9884	1.1666	5.0000	17.1550	1.1715	1.0700	1.2535
25.00	8.9675	1.1666	4.5000	14.6341	1.1463	1.0700	1.2265
30.00	8.1852	1.1666	4.5000	13.8518	1.1385	1.0700	1.2181

นาย พรธเนศ เขมะพัฒนสมาน

09 เมษายน 2567 10:08:47

คณะกรรมการกำหนดราคากลาง
(ลงชื่อ).....ประธานกรรมการ
(ลงชื่อ).....กรรมการ
(ลงชื่อ).....กรรมการ

โครงการ : ประกวดราคาจ้างก่อสร้างโครงการปรับปรุงถนนลาดยางแอสฟัลท์ติกคอนกรีต บริเวณหมู่บ้านพงษ์เพชร ซอยพงษ์เพชร ๖ ด้วยวิธีประกวดราคาอิเล็กทรอนิกส์ (e-bidding) /

โครงการปรับปรุงถนนลาดยางแอสฟัลท์ติกคอนกรีต บริเวณหมู่บ้านพงษ์เพชร ซอยพงษ์เพชร ๖

เลขที่หนังสือ : อัตราดอกเบี้ยเงินกู้สำหรับใช้เป็นเกณฑ์ในการคำนวณราคากลางงานก่อสร้าง (ร้อยละ 7)

Factor F อาคาร

เงินล่วงหน้าจ่าย	0.00 %	ดอกเบี้ยเงินกู้	7.00 % ต่อปี
เงินประกันผลงานหัก	0.00 %	ภาษีมูลค่าเพิ่ม (VAT)	7.00 %

ค่างาน (ทุน) ล้านบาท	ค่าใช้จ่ายในการดำเนินงานก่อสร้าง (%)				รวมในรูป Factor F	ภาษีมูลค่าเพิ่ม (VAT)	Factor F
	ค่าอำนวยการ	ค่าดอกเบี้ย	ค่ากำไร	รวมค่าใช้จ่าย			
40.00	8.1487	1.1666	4.5000	13.8153	1.1381	1.0700	1.2177
50.00	8.1374	1.1666	4.5000	13.8040	1.1380	1.0700	1.2176
60.00	7.7209	1.1666	4.0000	12.8875	1.1288	1.0700	1.2078
70.00	7.6178	1.1666	4.0000	12.7844	1.1278	1.0700	1.2067
80.00	7.6178	1.1666	4.0000	12.7844	1.1278	1.0700	1.2067
90.00	7.6095	1.1666	4.0000	12.7761	1.1277	1.0700	1.2066
100.00	7.6095	1.1666	4.0000	12.7761	1.1277	1.0700	1.2066
150.00	7.3600	1.1666	4.0000	12.5266	1.1252	1.0700	1.2039
200.00	7.3617	1.1666	4.0000	12.5283	1.1252	1.0700	1.2039

นาย พรธเนศ เขมะพัฒนสมาน

09 เมษายน 2567 10:08:47

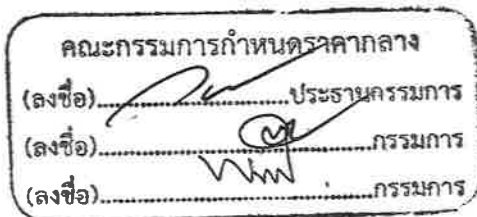

โครงการ : ประกวดราคาจ้างก่อสร้างโครงการปรับปรุงถนนลาดยางแอสฟัลต์ติกคอนกรีต บริเวณหมู่บ้านพงษ์เพชร ซอยพงษ์เพชร ๖ ด้วยวิธีประกวดราคาอิเล็กทรอนิกส์ (e-bidding) /

โครงการปรับปรุงถนนลาดยางแอสฟัลต์ติกคอนกรีต บริเวณหมู่บ้านพงษ์เพชร ซอยพงษ์เพชร ๖

เลขที่หนังสือ : อัตราดอกเบี้ยเงินกู้สำหรับใช้เป็นเกณฑ์ในการคำนวณราคากลางงานก่อสร้าง (ร้อยละ 7)

Factor F อาคาร

เงินล่วงหน้าจ่าย	0.00 %	ดอกเบี้ยเงินกู้	7.00 % ต่อปี
เงินประกันผลงานหัก	0.00 %	ค่าภาษีมูลค่าเพิ่ม (VAT)	7.00 %

ค่างาน (ทุน) ล้านบาท	ค่าใช้จ่ายในการดำเนินงานก่อสร้าง (%)				รวมในรูป Factor F	ภาษีมูลค่าเพิ่ม (VAT)	Factor F
	ค่าอำนวยการ	ค่าดอกเบี้ย	ค่ากำไร	รวมค่าใช้จ่าย			
250.00	7.2736	1.1666	4.0000	12.4402	1.1244	1.0700	1.2031
300.00	7.1950	1.1666	3.5000	11.8616	1.1186	1.0700	1.1969
350.00	6.4098	1.1666	3.5000	11.0764	1.1107	1.0700	1.1884
400.00	6.3344	1.1666	3.5000	11.0010	1.1100	1.0700	1.1877
500.00	6.2868	1.1666	3.5000	10.9534	1.1095	1.0700	1.1871
≥500.00	5.6676	1.1666	3.5000	10.3342	1.1033	1.0700	1.1805

นาย พรธเนศ เขมะพัฒน์สมาน

09 เมษายน 2567 10:08:47

คณะกรรมการกำหนดราคากลาง
(ลงชื่อ).....ประธานกรรมการ
(ลงชื่อ).....กรรมการ
(ลงชื่อ).....กรรมการ

โครงการ : ประกวดราคาจ้างก่อสร้างโครงการปรับปรุงถนนลาดยางแอสฟัลต์ติกคอนกรีต บริเวณหมู่บ้านพงษ์เพชร ซอยพงษ์เพชร ๖ ด้วยวิธีประกวดราคาอิเล็กทรอนิกส์ (e-bidding) /

เลขที่หนังสือ : อัตราดอกเบี้ยเงินกู้สำหรับใช้เป็นเกณฑ์ในการคำนวณราคากลางงานก่อสร้าง (ร้อยละ 7)

ค่างานต้นทุนรวมทั้งโครงการ 8,756,472.33 บาท

แหล่งของเงินงบประมาณ 11,500,000.00 บาท

แหล่งของเงินนอกงบประมาณ 0.00 บาท

จากตาราง Factor F อาคาร

เงินล่วงหน้าจ่าย	0.00 %	ดอกเบี้ยเงินกู้	7.00 %	ต่อปี
เงินประกันผลงานหัก	0.00 %	ค่าภาษีมูลค่าเพิ่ม (VAT)	7.00 %	

Factor F อาคาร

ค่างานต้นทุน	Factor F
10,000,000.00	1.2960
8,756,472.33	1.2974
5,000,000.00	1.3020

นาย พรธเนศ เขมะพัฒนสมาน

09 เมษายน 2567 10:08:47

คณะกรรมการกำหนดราคากลาง
(ลงชื่อ).....ประธานกรรมการ
(ลงชื่อ).....กรรมการ
(ลงชื่อ).....กรรมการ



สำนักงานช่างเทศบาลนครปากเกร็ด

โครงการ

ปรับปรุงถนนลาดยางแอสฟัลต์ติกคอนกรีต
บริเวณหมู่บ้านพงษ์เพชร ซอยพงษ์เพชร 6

สถานที่ตั้งโครงการ

บริเวณหมู่บ้านพงษ์เพชร ซอยพงษ์เพชร 6

สารบัญแบบ	
แผ่นที่	รายการ
01	สารบัญสัญลักษณ์ประกอบแบบ
02	โครงการ, วัตถุประสงค์, ข้อกำหนดและเงื่อนไขในการก่อสร้าง
03	ข้อกำหนดและเงื่อนไขในการก่อสร้าง-รายการประกอบแบบถนนผิวทางลาดยางแอสฟัลติกคอนกรีต
04	วิธีการก่อสร้าง-งานหลักเสริมคอนกรีต-งานท่อระบายน้ำ HDPE และบ่อพักคอนกรีตเสริมเหล็ก
05	วิธีการย่อยต่อคอนกรีต-งานฝาบ่อพัก พร้อมกรอบฝาบ่อพัก ข้อกำหนดเกี่ยวกับการใช้วัสดุก่อสร้างและครุภัณฑ์ตามสัญญาก่อสร้าง เพื่อส่งเสริมการใช้ สินค้า/ผลิตภัณฑ์ ที่ผลิตในไทย
06	ข้อกำหนดในการติดตั้งท่อ HDPE
07	รายการประกอบแบบงานจราจร
08	รายละเอียดการตีเส้นแบ่งทิศทางจราจร (CENTER LINE)
09	รายละเอียดการก่อสร้างเสริมผิวทางด้วยแผ่นใยสังเคราะห์ในงานเสริมผิวทาง
10	รายละเอียดการก่อสร้างเสริมผิวทางด้วยแผ่นใยสังเคราะห์ในงานเสริมผิวทาง
11	รายละเอียดการก่อสร้างเสริมผิวทางด้วยแผ่นใยสังเคราะห์ในงานเสริมผิวทาง
12	ผังบริเวณการก่อสร้างปรับปรุงถนน และวางท่อระบายน้ำ
13	แปลนการลาดยางแอสฟัลติกคอนกรีต และวางท่อระบายน้ำ
14	แปลนการลาดยางแอสฟัลติกคอนกรีต และวางท่อระบายน้ำ
15	แปลนการลาดยางแอสฟัลติกคอนกรีต ซอย 2,3
16	แปลนการวางเหล็กตะแกรงและรอยต่อถนน ซอย 2,3
17	แบบขยายรูปตัด 1-2
18	แปลนการวางท่อระบายน้ำ รูปตัดตามยาวการวางท่อระบายน้ำ
19	แบบขยายบ่อพัก ค.ล.ล., แบบขยายการวางท่อระบายน้ำ HDPE
20	แบบขยายรูปตัดฝาบ่อพักเหล็กหล่อเหนียว 1-2
21	แปลนการเชื่อมต่อในกรณีเชื่อมกับท่อระบายน้ำของเดิม-รูปตัดการเชื่อมต่อท่อระบายน้ำของเดิม
22	แบบขยายแปลนจราจร-แบบขยายอักษรย่อเทศบาลนครปากเกร็ด แบบขยายตราสัญลักษณ์เทศบาลปากเกร็ด
23	แปลนขยายบ่อพัก(หัวมุม)-แบบขยายรูปตัดการเชื่อมต่อ บ่อพัก(หัวมุม)
24	แปลนขยายช่องเปิดรับน้ำบ่อพัก(หัวมุม) -แบบขยายรูปตัดการเชื่อมต่อ บ่อพัก(หัวมุม)
25	แบบขยายฝาบ่อพัก ค.ล.ล. ของเดิม-(เสริมระดับปากบ่อใหม่ แบบฝาบเรียบ)
26	แบบขยายตะแกรงค้ำยกยี่ห้อเหล็กหล่อเหนียว-แบบขยายฝาบ่อพักจราจรวีเหล็กหล่อเหนียว แบบขยายรูปตัด (1) บ่อพักระบายน้ำ คสล. พร้อม ฝาบ่อพักจราจรวี แบบขยายรูปตัด (2) บ่อพักระบายน้ำ คสล. พร้อม ฝาบ่อพักจราจรวี
27	แบบขยาย EXPANSION JOINT แบบขยาย TRANSVERSE JOINT แบบขยาย CONSTRUCTION JOINT
28	แบบป้ายโครงการ

สารบัญสัญลักษณ์ประกอบแบบ	
สัญลักษณ์	รายละเอียด
	เส้นแฉดจะระยะจากศูนย์กลางถึงศูนย์กลาง
	เส้นแฉดจะระยะจากศูนย์กลางถึงริม
	เส้นแฉดจะระยะจากริมถึงริม
	แฉดจุดขยายแบบ
	แฉดงนนวนรูปตัด
	แฉดงทิศทางการระบายน้ำ
	แฉดงบ่อพักคสล.(เดิม)
	แฉดงบ่อพักคสล. หรือบ่อพักเหล็กหล่อเหนียว
	แฉดงบริเวณผิวจราจร คสล.



สำนักช่างเทศบาลนครปากเกร็ด

โครงการ
ปรับปรุงถนนระบายน้ำแอสฟัลติกคอนกรีต
บริเวณหมู่บ้านเกษตร ชอย ๒/๓/๔

สถานที่ตั้งโครงการ
บริเวณหมู่บ้านเกษตร ชอย ๒/๓/๔

สำรวจ
(นายพงษ์ ปิ่นอุบล)
(นายพชรภรณ์ พงศ์พรหมบุญ)

เขียนแบบ
(นายพงษ์สิทธิ์ ฐานิการณศักดิ์)

หัวหน้างานจัดตั้งแบบ
(นายวิชาชาญ สมศักดิ์)

กำกับ
(นางสาวประภากร นนทจันทร์)

วิศวกรโยธา
(นายอมรรักษ์ กุศลสิทธิ์)

หัวหน้างานวิศวกรรมโยธา
(นายพรเชนด เชนะพิณสมาน)

หัวหน้าฝ่ายออกแบบ
(นายวิชาคม คำแดง)

ผู้อำนวยการส่วนควบคุมการก่อสร้าง
(นายวิฑูรย์ ชัยรุ่งเรือง)

ผู้อำนวยการสำนักช่าง
(นายนพทกร พริ้งพาย)

ปลัดเทศบาล
(นายสุทธ บุญดิษฐ์โต)

นายกเทศมนตรี
(นายวิชัย บรรจาศักดิ์)

ทะเบียนแบบเลขที่ กท.73/2560 03/08/2566

แผ่นที่ 01 จาก 28

โครงการ ปรับปรุงถนนลาดยางแอสฟัลต์ติกคอนกรีต บริเวณหมู่บ้านพงษ์เพชร ซอยพงษ์เพชร 6













วัตถุประสงค์

เทศบาลนครปากเกร็ดมีความประสงค์ที่จะก่อสร้างปรับปรุงถนนลาดยางแอสฟัลต์ติกคอนกรีต บริเวณหมู่บ้านพงษ์เพชร ซอยพงษ์เพชร 6

- 1) ก่อสร้างถนน ลาดยางแอสฟัลต์ติกคอนกรีต กว้างประมาณ 5.00 เมตร ยาวประมาณ 395.00 เมตร หน้า 0.05 เมตร พื้นที่ประมาณ 1,935.00 ตารางเมตร (ไม่รวมพื้นที่บ่อพัก คลล์.)
- 2) ก่อสร้างรางวิคคอนกรีตเสริมเหล็ก กว้างประมาณ 0.50 เมตร ทั้งสองฝั่ง
- 3) วางท่อระบายน้ำ HDPE คค. 0.60 ม. ชั้นคุณภาพไม่ต่ำกว่า SN 4 พร้อมบ่อพักคอนกรีตเสริมเหล็กทั้งสองฝั่ง ความยาวรวมประมาณ 790.00 เมตร
- 4) ก่อสร้างบ่อพักคอนกรีตเสริมเหล็ก ขนาด 1.00x1.00 ม.จำนวน 62 บ่อ
- 5) ติดตั้งฝาบ่อพักเหล็กหล่อเหนียว 1 ขนาดไม่น้อยกว่า 0.64x0.64 ม.จำนวน 62 ฝา
- 6) ก่อสร้างบ่อพักคอนกรีตเสริมเหล็ก ขนาด 1.00x1.00 ม.(บ่อหัวมุม) จำนวน 6 บ่อ
- 7) ติดตั้งฝาบ่อพักเหล็กหล่อเหนียว 2 ขนาดไม่น้อยกว่า 0.64x0.64 ม.จำนวน 6 ฝา
- 8) ก่อสร้างบ่อพักคอนกรีตเสริมเหล็ก ขนาด 0.50x0.80 ม.จำนวน 6 บ่อ
- 9) ติดตั้งฝาบ่อพักเหล็กหล่อเหนียว ขนาดประมาณ 0.36x0.66 ม.จำนวน 6 ฝา
- 10) รื้อโคมไฟถนนเดิม และติดตั้งโคมไฟถนน LED ขนาด 55 วัตต์ จำนวน 15 ชุด
- 11) รื้อผิวจราจรเดิม พื้นที่ประมาณ 948.00 ตารางเมตร
- 12) ก่อสร้างพื้นทางเข้าบ้าน คลล์.หนา 0.15 ม. พื้นที่ประมาณ 375.00 ตารางเมตร
- 13) ก่อสร้างคันหินทางเดินเท้า ความยาวประมาณ 660.00 เมตร
- 14) ก่อสร้างพื้นทางเดินเท้าปูกระเบื้องคอนกรีตขนาด 0.40x0.40 ม. พื้นที่รวมประมาณ 742.00 ตารางเมตร
- 15) งานติดตั้งหมอกดุมนิยมนัลลอลอยด์สะท้อนแสงชนิดส่องด้านบน จำนวน 32 ชุด ตามแบบรูปและรายการกำหนด
- 16) งานทาสีตีเส้นสัญญาณจราจรพื้นที่ประมาณ 177.00 ตารางเมตร ตามแบบรูปและรายการ
- 17) ก่อสร้างงานอื่น ๆ ตามแบบรูปและรายการกำหนด

ข้อกำหนดและเงื่อนไขในการก่อสร้าง

- 1) การดูแลสถานที่ก่อสร้างเป็นภาระ/หน้าที่ความรับผิดชอบของผู้รับจ้าง ที่จะไปดูแลสถานที่ก่อสร้างด้วยตนเองและ/หรือลูกหลานที่ หรือไม่ได้ โดยเทศบาลนครปากเกร็ดจะถือว่า ผู้รับจ้างได้ทราบสถานที่ ตลอดจนอุปสรรค และปัญหาต่างๆ ดีแล้วเมื่อมีอุปสรรค และปัญหาในการทำงาน จะปามาอ้างให้พ้นความผิดและ/หรือจะยกเป็นข้ออ้างกันเทศบาลนครปากเกร็ดภายหลังไม่ได้
- 2) ระดับ - แนวท่อระบายน้ำ และตำแหน่งบ่อพักผู้ควบคุมงานจะกำหนดให้ในวันดูสถานที่หรือขณะทำการก่อสร้าง ระดับ - แนวท่อระบายน้ำอาจมีการเปลี่ยนแปลงได้ตาม ความเหมาะสมทั้งนี้จะต้องขึ้นอยู่กับในดุลยพินิจของคณะกรรมการตรวจรับพัสดุและผู้ควบคุมงานและผู้ออกแบบ
- 3) ปัญหาและอุปสรรคในการก่อสร้าง เช่น เสาไฟฟ้า แนวท่อประปาหรือสิ่งอื่นใดที่กีดขวางการก่อสร้างนั้น ให้ถือเป็นหน้าที่ของผู้รับจ้างที่จะต้องทำการเคลื่อนย้าย หรือรื้อถอนเพื่อให้การก่อสร้างดำเนินไปด้วยความเรียบร้อย (ยกเว้นกรณีที่เป็นเสาไฟฟ้า หรือท่อประปาที่จำเป็นต้องให้ การไฟฟ้า หรือการประปาดำเนินการรื้อ/ย้าย)
- 4) ผู้รับจ้างต้องส่งแผนงานที่แสดงการก่อสร้างปรับปรุงโครงการ ได้แล้วเสร็จตามสัญญา (Schedule of work) ให้แก่ผู้ควบคุมงาน เพื่อเป็นแนวทางในการบริหาร และควบคุมการก่อสร้าง
- 5) ทางร่วม ทางแยกหรือทางเข้าบ้าน (เช่นเขตที่ดิน) ผู้รับจ้างต้องทคอนกรีตเสริมเหล็ก โดยต้องทำระดับลาดเอียงของผิวจราจรให้ผู้ใช้รถกลามารถขึ้นลงได้ โดยสะดวก และปลอดภัยตามที่ผู้ควบคุมงานกำหนด
- 6) หากแบบแปลนและรายการขัดแย้งกันหรือมีปัญหาอุปสรรคต่างๆ ไม่ว่าในกรณีใดในขณะก่อสร้างปรับปรุง คณะกรรมการตรวจรับพัสดุของลงวนลิทียี่ที่จะตัดสิน แก้ไขเพิ่มเติมนอกเหนือจากแบบแปลน ทั้งนี้จะต้องคำนึงถึงความมั่นคงแข็งแรง ความปลอดภัยและประโยชน์ต่อทางราชการเป็นเกณฑ์ โดยผู้รับจ้างจะเรียกร้องค่าจ้างเพิ่มไม่ได้
- 7) ผู้รับจ้างจะต้องจัดทำป้ายแสดงลักษณะงานและงบประมาณ รวมถึงระยะเวลาทำงานติดตั้งไว้ในที่ก่อสร้างปรับปรุงที่สามารถมองเห็นได้ชัดเจน
- 8) ผู้รับจ้างต้องอำนวยความสะดวกหรือหาวิธีอำนวยความสะดวกให้กับประชาชนที่จำเป็นต้องใช้เส้นทางที่กำลังก่อสร้างปรับปรุงโดยลวมจร พร้อมทั้งติดตั้งสัญญาณจราจร,สัญญาณเตือนภัยตลอดจนสัญญาณไฟในยามวิกาลเพื่อป้องกันอุบัติเหตุ
- 9) หากมีการต่อเชื่อมท่อระบายน้ำ ผู้รับจ้างจะต้องต่อเชื่อมท่อระบายน้ำที่ก่อสร้างปรับปรุงใหม่เข้ากับบ่อพักท่อระบายน้ำของถนนเดิมตามที่ผู้ควบคุมงานกำหนด
- 10) ในการตรวจรับงาน หากคณะกรรมการตรวจรับพัสดุมีเหตุสงสัยในความถูกต้องของการก่อสร้างปรับปรุง ผู้รับจ้างจะต้องอำนวยความสะดวกในการหยุดเจาะผิวจราจร,ทรายถมและขึ้นพื้นทาง เพื่อให้คณะกรรมการตรวจรับพัสดุดูตรวจสอบไม่ว่ากรณีใดๆ

	
สำนักงานเทศบาลนครปากเกร็ด	
โครงการ ปรับปรุงถนนลาดยางแอสฟัลต์ติกคอนกรีต บริเวณหมู่บ้านพงษ์เพชร ซอยพงษ์เพชร 6	
สถานที่ตั้งโครงการ บริเวณหมู่บ้านพงษ์เพชร ซอยพงษ์เพชร 6	
สำรวจ	 (นายทอง ปิ่นทอง) (นายพงษ์สว่าง พงษ์พรหมนาถ)
เขียนแบบ	 (นายพงษ์ศักดิ์ อานาปานนท์)
หัวหน้างานก่อสร้าง	 (นายวิชาญ สมนัก)
สถาปนิก	 (นางสาวประภาพร บุญจันทร์)
วิศวกรโยธา	 (นายเวทวุฒิ กุลสุทธิ)
หัวหน้างานวิศวกรรมโยธา	 (นายพงษ์เนตร เจริญสัมพันธ์)
หัวหน้าฝ่ายออกแบบ	 (นายอาคม คำดวง)
ผู้อำนวยการส่วนควบคุมการก่อสร้าง	 (นายวิชัย ชัยคุณเรือง)
ผู้อำนวยการฝ่ายช่าง	 (นายพชร พิทธิพร)
บันทึกหน้า	 (นายสุภา บุญพิชญ์โค)
นายกเทศมนตรี	 (นายวิชัย บรรจวงศ์)
ทะเบียนแบบเลขที่	รับ / เดือน / ปี
กค.73/2566	03/08/2566
แผ่นที่	รวม
02	28

- 9) หากมีการต่อเชื่อมท่อระบายน้ำ ผู้รับจ้างจะต้องต่อเชื่อมท่อระบายน้ำที่ก่อสร้างปรับปรุงใหม่เข้ากับบ่อพักท่อระบายน้ำของถนนเดิมตามที่ผู้ควบคุมงานกำหนด
- 10) ในการตรวจรับงาน หากคณะกรรมการตรวจการจ้างมีเหตุสงสัยในความถูกต้องของการก่อสร้างปรับปรุง ผู้รับจ้างจะต้องอำนวยความสะดวกในการขุดเจาะผิวจราจร, ทราดยกและขึ้นพื้นทาง เพื่อให้คณะกรรมการตรวจการจ้างตรวจสอบไม่ว่ากรณีใดๆ
- 11) เมื่องานก่อสร้างปรับปรุงเสร็จเรียบร้อยแล้วผู้รับจ้างจะต้องทำความสะอาดถนนที่บริเวณก่อสร้างปรับปรุงให้เรียบร้อยพร้อมที่จะใช้งานก่อนที่ขุดลงงานให้แก่ผู้ว่าจ้าง
- 12) ผู้รับจ้างจะต้องทำการส่งค่าระดับท่อระบายน้ำ ขนาดต่างๆ ทั้งโครงการ และได้รับกาอนุมัติก่อนดำเนินการ
- 13) ผู้รับจ้างจะต้องจัดหา และใช้วัสดุที่มีขนาด และคุณภาพตรงตามรูปแบบรายการที่ปรากฏในสัญญาจ้างเท่านั้น โดยจะต้องเสนอเอกสารต่อผู้ควบคุมงาน หรือคณะกรรมการตรวจรับพัสดุของผู้ว่าจ้างตรวจสอบ และใช้วัสดุนั้นในงานที่จ้าง ทั้งนี้การอนุญาตดังกล่าวไม่ตัดสิทธิของผู้ควบคุมงาน หรือคณะกรรมการตรวจรับพัสดุของผู้ว่าจ้าง ที่จะสั่งให้ผู้รับจ้างแก้ไข หากปรากฏในภายหลังว่าวัสดุนั้นมีขนาด หรือคุณภาพ ไม่ตรงตามแบบรายการปรากฏในสัญญาจ้าง

รายการประกอบแบบ

ถนนผิวทางลาดยางแอสฟัลต์ติกคอนกรีต

- 1) ให้ผู้รับจ้างดำเนินการก่อสร้าง ตามมาตรฐานงานแอสฟัลต์ติกคอนกรีต (มทอ.230-2562)
- 2) ขึ้นรองพื้นทาง, ขึ้นพื้นทาง, โหล่ทางหรือผิวทางเดิม ต้องแห้งสะอาดปราศจากฝุ่น วัสดุคลุกปรกหรือวัสดุไม่พึงประสงค์ปะปนและห้ามปูแอสฟัลต์ติกคอนกรีตขณะฝนตก
- 3) ถนนเดิมที่เป็นหลุมเป็นบ่อแตกชำรุด และ บริเวณที่ต้องมีการปรับระดับ ให้ใช้ส่วนผสมแอสฟัลต์ติกคอนกรีต (MIX) เล็กริมปรับระดับแล้วบดทับให้แน่นในผิวจราจรเดิมตามมาตรฐานวิธีการซ่อมแซม ก่อนที่จะทำการปูผิวจราจรแอสฟัลต์ติกคอนกรีต โดยถ้าปูรวมไปพร้อมกับการปูผิวทางแอสฟัลต์ติกคอนกรีตต้องมีความหนารวมไม่เกิน 5 ซม. หากความหนารวมเกิน 5 ซม. จะต้องแบ่งชั้นปูเล็กริมปรับระดับผิวทางส่วนที่ยุบหรือเป็นแอ่งก่อน
- 4) งาน Prime Coat ให้ดำเนินการตามมาตรฐานงานไพรม์โคท (มทอ.225-2562)
 - ปริมาณยางแอสฟัลต์ติกคอนกรีต ที่ใช้ 1.4 ลิตร/ตร.ม.
- 5) งาน Tack Coat ให้ดำเนินการตามมาตรฐานงานแทคโคท (มทอ.227-2562)
 - กรณีที่พื้นผิวเดิมเป็นไพรม์โคท ใช้ RC-70 ในอัตรา 0.1- 0.3 ลิตร/ตร.ม. หรือใช้ CRS-1 ผลม่น้ำเท่าตัว ในอัตรา 0.6 ลิตร/ตร.ม.
 - กรณีที่พื้นผิวเดิมเป็นแอสฟัลต์ติกคอนกรีต ใช้ RC-70 ในอัตรา 0.3 ลิตร/ตร.ม. หรือใช้ RS-2K ผลม่น้ำเท่าตัว ในอัตรา 0.6 ลิตร/ตร.ม.
- 6) ผู้รับจ้างต้องเสนอเอกสารการออกแบบ ส่วนผสมแอสฟัลต์ติกคอนกรีต ต่อ คณะกรรมการตรวจรับพัสดุ พิจารณาอนุมัติก่อนเริ่มงาน
- 7) การปูแอสฟัลต์ติกคอนกรีต ให้ใช้เครื่องปู (Paver or Finisher) ที่ขับเคลื่อนด้วยตัวเอง สามารถปูลาดและปรับแต่งระดับตามความหนาได้ และอุณหภูมิของส่วนผสมแอสฟัลต์ติกคอนกรีตขณะปูต้องไม่ต่ำกว่า 120 องศาเซลเซียส
- 8) การบดทับชั้นทางแอสฟัลต์ติกคอนกรีต
 - การบดทับชั้นทางแอสฟัลต์ติกคอนกรีต ให้ปฏิบัติตามมาตรฐานงานแอสฟัลต์ติกคอนกรีต (มทอ.230-2562)
 - มีรถบดทับ 2 คัน คือ รถบดล้อเหล็ก 2 ล้อที่มีขนาดน้ำหนักไม่น้อยกว่า 8 ตัน พร้อมกับรถบดล้อยางชนิดคล้ายกันไม่น้อยกว่า 9 ล้อ มีขนาดน้ำหนักไม่น้อยกว่า 10 ตัน
 - การบดทับต้องกระทำทันที หลังจากการปูส่วนผสมแอสฟัลต์ติกคอนกรีตที่มีความแน่น ความเรียบสม่ำเสมอได้ระดับและความลาดตามแบบไม่มีรอยแตกเร็ว เคลื่อนตัวเป็นแอ่ง รอยล้อรถบด
- 9) การตรวจลอบชั้นทางแอสฟัลต์ติกคอนกรีต
 - ดำเนินการเก็บตัวอย่างส่วนผสมแอสฟัลต์ติกคอนกรีต จากจุดบรรทุกที่โรงงานผสม ก่อนส่งออกไปยังสถานที่ก่อสร้าง แล้วนำไปดำเนินการในห้องปฏิบัติการ โดยให้ได้ก้อนตัวอย่าง อย่างน้อย 8 ก้อน ตัวอย่างในแต่ละวันที่ปฏิบัติงาน และให้ดำเนินการตามรายละเอียด และวิธีการที่กำหนดการทดสอบหาค่าความหนาแน่นให้ดำเนินการตาม มทอ.(ท) 607 มาตรฐานการทดสอบแอสฟัลต์ติกคอนกรีต โดยวิธีมาร์แชลล์ (Marshall) และส่งผลการทดสอบ ให้คณะกรรมการตรวจรับพัสดุ พิจารณา
 - ดำเนินการเจาะก้อนตัวอย่างของชั้นทางแอสฟัลต์ติกคอนกรีตในสนาม ที่ก่อสร้างเสร็จแล้ว โดยเจาะเก็บก้อนตัวอย่าง (จำนวนเจาะก้อนตัวอย่างสามารถกำหนดตามความเหมาะสมของพื้นที่) โดยก้อนตัวอย่างต้องนำไปทดสอบ หาค่าความหนาแน่น ตาม มทอ.(ท) 607 และ ส่งผลการทดสอบให้คณะกรรมการตรวจรับพัสดุเพื่อพิจารณาเสนอต่อ และส่งผลการทดสอบ ให้ผู้ควบคุมงานพิจารณา
- 10) ผิวจราจร หรือชั้นทางแอสฟัลต์ติกคอนกรีต ที่ก่อสร้างเสร็จแล้ว ควรลอบทั้งไว้อย่างน้อย 16 ชั่วโมง จึงเปิดการจราจรให้ใช้ทางได้



สำนักช่างทอานนครปากเกร็ด	
โครงการ	ปรับปรุงถนนลาดยางแอสฟัลต์ติกคอนกรีต บริเวณหมู่บ้านหนองเตา 500 หมู่ 9
สถานที่ตั้งโครงการ	บริเวณหมู่บ้านหนองเตา ซอยทองหล่อ 9
สำรวจ	ท.ทอ. (นายทอง ปิ่นอยู่) (นายพงษ์วิวัฒน์ พงษ์ทรัพย์)
เขียนแบบ	ท.ทอ. (นายพงษ์วิวัฒน์ พงษ์ทรัพย์)
กำกับงานจัดทำแบบ	ท.ทอ. (นายวิรัชกร เทพ สัมพันธ์)
สถาปนิก	ท.ทอ. (นางสาวประภากร ขุนทรรัตน์)
วิศวกรโยธา	ท.ทอ. (นายอนุภูมิ กุลสุทธิ)
หัวหน้างานวิศวกรรมโยธา	ท.ทอ. (นายพรอนงค์ เหมะพิพัฒน์)
หัวหน้าฝ่ายออกแบบ	ท.ทอ. (นายอนุภูมิ สายวงศ์)
ผู้อำนวยการควบคุมการก่อสร้าง	ท.ทอ. (นายอัครวิชัย ชัยรุ่งเรือง)
ผู้อำนวยการสำนักช่าง	ท.ทอ. (นายมนตรี ทรัพย์ชาย)
ปลัดเทศบาล	ท.ทอ. (นายสุภัทร บุญศิริโชค)
นายกเทศมนตรี	ท.ทอ. (นายวิชัย บงกคพงศ์)
ทะเบียนแบบเลขที่	รับ / เดือน / ปี
ก4.73/2566	03/06/2566
แผ่นที่	รวม
03	28

วิธีการก่อสร้าง

คอนกรีตเสริมเหล็ก

- 1) ผู้รับจ้างต้องดำเนินการก่อสร้างตามมาตรฐานงานผิวจราจรแบบคอนกรีต (มทก.231-2562)
- 2) ปูนซีเมนต์ที่ใช้ในงานผิวจราจรคอนกรีต ให้ใช้ปูนซีเมนต์ปอร์ตแลนด์ ตามมาตรฐานผลิตภัณฑ์อุตสาหกรรม มอก.15 อัตราส่วนผสมคอนกรีต 1:2:4 หรือคอนกรีตผสมเสร็จ (Ready-Mixed Concrete) กำลังอัดของคอนกรีตที่ 28 วัน ไม่น้อยกว่า 320 ksc (Cube) โดยบ่มคอนกรีตไม่น้อยกว่า 7 วัน
- 3) ผู้รับจ้างต้องเสนอรายงานผลการออกแบบส่วนผสมคอนกรีต (CONCRETE MIX DESIGN) ที่มีปริมาณปูนซีเมนต์ ไม่น้อยกว่า 350 กิโลกรัม ต่อหนึ่งลูกบาศก์เมตร และมีอัตราส่วนน้ำต่อน้ำปูนซีเมนต์ไม่เกิน 0.55 (w/c)
- 4) ผู้รับจ้างต้องแจ้งผู้ควบคุมงานให้ทราบล่วงหน้าก่อนเทคอนกรีตทุกครั้ง เพื่อตรวจสอบการวางเหล็กเสริม แบบหล่อคอนกรีต และเครื่องมืออุปกรณ์ในการทำงานเทคอนกรีต
- 5) ผู้รับจ้างต้องทำการทดสอบหาค่ายุบตัวทุกครั้ง ที่มีการเทคอนกรีต โดยการลุ่มเก็บตัวอย่างคอนกรีตตามทุกขนาดมาตรฐาน ทรงลูกบาศก์ 15 x 15 x 15 เซนติเมตร จำนวนอย่างน้อย 3 ก่อนสำหรับการเทคอนกรีต ทุก 50 ลูกบาศก์เมตร หรือทุกครั้งที่มีการเทคอนกรีต เพื่อนำไปทดสอบหาค่ากำลังอัดประลัยของคอนกรีต ตาม มทก. 105: 1
- 6) ผู้รับจ้างต้องทำการบ่มคอนกรีตทันที เมื่อผิวคอนกรีตเริ่มแข็งตัวหรือภายใน 12 - 24 ชั่วโมง ตามมาตรฐานงานผิวจราจรแบบคอนกรีต (มทก. 231-2562)
- 7) ผู้รับจ้างต้องเสนอรายงานผลการทดสอบแท่งตัวอย่างคอนกรีตขนาดมาตรฐานรูปทรงลูกบาศก์ 15 x 15 x 15 เซนติเมตร ที่มีค่ากำลังอัดประลัยไม่น้อยกว่า 320 กิโลกรัมต่อตารางเซนติเมตร ที่มีการรับรองของหน่วยราชการหรือสถาบันการศึกษา ที่ได้รับความเชื่อถือ ต่อผู้ควบคุมงานหรือคณะกรรมการตรวจรับพัสดุพิจารณา ทั้งนี้ผู้รับจ้างต้องเป็นผู้รับผิดชอบค่าใช้จ่าย

งานเหล็กเสริมคอนกรีต

- 1) ผู้รับจ้างต้องดำเนินการก่อสร้างตามมาตรฐานงานเหล็กเส้นเสริมคอนกรีต (มทก.103-2562 และ มทก.217-2562)
- 2) เหล็กเส้นกลม (Round Bar) ชั้นคุณภาพ SR 24 ต้องเป็นไปตามมาตรฐานผลิตภัณฑ์อุตสาหกรรม มอก.20-2559 และเหล็กข้อย้อย (Deformed Bar) ชั้นคุณภาพ SD 40 ต้องเป็นไปตามมาตรฐานผลิตภัณฑ์อุตสาหกรรม มอก.24-2559
- 3) เหล็กตะแกรง WELD WIRE MESH (ใช้เหล็ก มอก. 737) โดยผู้รับจ้างต้องแจ้งใบรับรองคุณภาพจากผู้ผลิต และเสนอต่อคณะกรรมการตรวจรับพัสดุผ่านผู้ควบคุมงาน
- 4) เหล็กตะแกรง WELD WIRE MESH ที่นำมาใช้ทุกขนาดจะต้องมี MINIMUM YIELD STRENGTH ไม่น้อยกว่า 5,500 กก./ตร.ซม.
- 5) การต่อเหล็กให้วางทาบเหลื่อมกัน สำหรับเหล็กเส้นกลมให้มีระยะไม่น้อยกว่า 40 เท่าของเส้นผ่านศูนย์กลาง และสำหรับเหล็กข้อย้อยให้มีระยะไม่น้อยกว่า 30 เท่าของเส้นผ่านศูนย์กลาง
- 6) ผู้รับจ้างต้องเก็บตัวอย่างเหล็กเส้นที่นำมาใช้ในการก่อสร้าง โดยเก็บตัวอย่าง ทุก ๆ ขนาด ขนาดละ 5 ตัวอย่าง 1 ชุด แต่ละตัวอย่างมีขนาดความยาวไม่น้อยกว่า 1.00 เมตร โดยการเก็บตัวอย่างเหล็กแต่ละชุดเก็บจากจำนวนเหล็กเส้น ทุก 100 เส้น หรือ เศษของ 100 เส้น และผู้รับจ้างต้องเสนอผลรายงานการทดสอบต่อผู้ควบคุมงาน หรือคณะกรรมการตรวจรับพัสดุเพื่อพิจารณา

งานท่อระบายน้ำ HDPE และบ่อพักคอนกรีตเสริมเหล็ก

- 1) ท่อระบายน้ำ HDPE ต้องมีคุณภาพชั้น ไม่ต่ำกว่า SN 4 ผลิตด้วย HDPE ล้วน มีขนาด เส้นผ่าศูนย์กลางตามที่กำหนดไว้ ในแบบรูป และรายการ ห้ามใช้ท่อมีรอยแตกกร้าว หรือรอยบิ่น จนขาดความแข็งแรง เม็ดพลาสติก HDPE คุณภาพ มาตรฐาน มอก. 2559-2554 เป็นที่ผลิตในประเทศไทย
- 2) การวางท่อระบายน้ำจะต้องตรวจสอบแนวและระดับต่างหากให้ถูกต้อง รอยต่อจะต้องลวมท่อนเชื่อมกันให้พอดี เมื่อวางเสร็จแล้วลั่นดินที่ขุดจากการวางท่อระบายน้ำจะต้องนำไปทิ้ง ณ ที่ที่เทศบาลนครปากเกร็ดกำหนด
- 3) บ่อพักต้องมีขนาด และระยะต่างหากให้ได้ตามที่กำหนดไว้ในแบบ กรณีตำแหน่งบ่อพัก ก่อสร้างจะระยะห่างไม่ได้ตามกำหนด อาจเลื่อนให้สั้นขึ้น หรือยาวออกไปได้ตามความเหมาะสม ทั้งนี้ให้อยู่ในดุลยพินิจของผู้ควบคุมงาน แต่จำนวนบ่อพักจะต้องครบตามที่กำหนดไว้ในแบบ
- 4) ท่อระบายน้ำสามารถที่จะเปลี่ยนแปลงแนวได้ตามความเหมาะสมและประโยชน์ใช้สอย แต่เนื่องจากต้องครบตามแบบที่กำหนด ทั้งนี้ จะต้องยื่นอุทธรณ์ขออนุญาตจากผู้ควบคุมงาน หรือ คณะกรรมการตรวจรับพัสดุ
- 5) ผู้รับจ้างจะต้องส่งเอกสาร รายละเอียด และ ผลการทดสอบคุณสมบัติของท่อระบายน้ำ HDPE จากหน่วยงานราชการ หรือหน่วยงานที่ เชื่อถือได้ ให้เทศบาลนครปากเกร็ดตรวจสอบก่อนติดตั้ง



สำนักงานเทศบาลนครปากเกร็ด	
โครงการ ปรับปรุงขนาดทางลอดที่สถานีคอนกรีตบริเวณหมู่บ้านพหลโยธิน ถนนพหลโยธิน	
สถานที่ตั้งโครงการ บริเวณหมู่บ้านพหลโยธิน ถนนพหลโยธิน	
สำรวจ นายทอง ปิ่นสุข (นายทรงฤทธิ์ พงษ์พรหม)	
เขียนแบบ (นายทรงสิทธิ์ สุทธิบุญศักดิ์)	
หัวหน้างานเขียนแบบ (นายธีรยุทธ ภูมิศักดิ์)	
สถาปนิก (นางสาวประภากร นนทจันทร์)	
วิศวกรโยธา (นายธานี ฤกษ์ฤทธิ์)	
หัวหน้างานวิศวกรรมโยธา (นายพจนันท์ เจริญพัฒน)	
หัวหน้าฝ่ายออกแบบ	
ผู้อำนวยการควบคุมการก่อสร้าง (นายธีรวิทย์ ชัยรุ่งเรือง)	
ผู้อำนวยการสำนักช่าง (นายนพกร สุทธิพร)	
ปลัดเทศบาล (นายสุทธ บุญศิริโชค)	
นายเทศมนตรี (นายธีรชัย บวรลาภศักดิ์)	
ทะเบียนแบบเลขที่	วัน / เดือน / ปี
กส.73/2560	03/06/2560
แผ่นที่	รวม
04	28

วัสดุอารอยต่อคอนกรีต













- วัสดุอารอยต่อคอนกรีต จะใช้แบบชนิดเทรอัน มีคุณสมบัติเป็นไปตามมาตรฐาน มอก. 479-2541
- ช่องว่างระหว่างแผ่นรอยต่อคอนกรีตก่อนยาแนวรอยต่อ จะต้องทำความสะอาดให้ปราศจากเศษหิน, เศษทราย, เศษดิน ให้เรียบร้อยก่อนยาแนวรอยต่อคอนกรีต
- อุณหภูมิของการค้ำวัสดุยาแนวรอยต่อคอนกรีต ก่อนนำไปใช้งาน จะต้องมีอุณหภูมิอยู่ที่ระหว่าง 140-180 C (284-356 F)
- ผู้รับจ้างจะต้องเล่นวัสดุยาแนวรอยต่อคอนกรีต ต่อคณะกรรมการตรวจรับพัสดุ พิจารณา เห็นชอบ ก่อนนำไปใช้งานทุกครั้ง

งานฝาบ่อพัก พร้อมกรอบฝาบ่อพัก

- ฝาบ่อพักและกรอบผลิตจากเหล็กหล่อเหนียว (Ductile Iron) เกรด 500-7 รับน้ำหนักไม่น้อยกว่า 25 ตัน (พร้อมใบรับรองจากโรงงานผู้ผลิต และผลการทดสอบ)
- ฝาตะแกรงระบายน้ำมีบานพับเปิด-ปิดได้ ไม่น้อยกว่า 120 องศา พร้อมยางรองกันกระแทก ระหว่างฝาบ่อพัก กับกรอบฝาบ่อพัก (ลดเสียงของระบายน้ำสามารถเปลี่ยนแปลงได้)
- ผู้รับจ้างจะต้องส่งเอกสาร, รายละเอียด, ลวดลาย ช่องระบายน้ำ และผลการทดสอบ คุณสมบัติ ของฝาเหล็กหล่อ จากหน่วยราชการหรือ หน่วยงานที่เชื่อถือได้ ให้เทศบาลฯ ตรวจสอบก่อนติดตั้ง
- บนฝาบ่อพักจะต้อง มีสัญลักษณ์ ของเทศบาลนครปากเกร็ด (ดูแบบขยาย)
- ขณะดำเนินการก่อสร้างฝาบ่อพักจะต้องหุ้มพลาสติกป้องกันเพื่อความเรียบร้อย

ข้อกำหนดเกี่ยวกับการใช้วัสดุก่อสร้างและครุภัณฑ์ตามสัญญาก่อสร้าง เพื่อส่งเสริมการใช้ สินค้า/ผลิตภัณฑ์ ที่ผลิตในไทย

- ผู้รับจ้างต้องจัดทำแผนการใช้พัสดุที่ผลิตภายในประเทศ ไม่น้อยกว่าร้อยละ 60 ของมูลค่าพัสดุที่ใช้งานก่อสร้างทั้งหมดตามสัญญา (ภาคผนวกที่ 1) โดยส่งให้เทศบาลนครปากเกร็ดภายใน 60 วัน นับจากวันที่ลงนามในสัญญา หากผู้รับจ้างไม่เล่นอดตามแผนตามเวลาที่กำหนด ถือว่าผู้รับจ้างผิดสัญญา ผู้ว่าจ้างมีสิทธิ์ยกเลิกสัญญาได้
- ผู้รับจ้างต้องจัดทำแผนการใช้เหล็กที่ผลิตภายในประเทศ ไม่น้อยกว่าร้อยละ 90 ของปริมาณเหล็กที่ต้องใช้ทั้งหมดตามสัญญา (ภาคผนวกที่ 2) โดยส่งให้เทศบาลนครปากเกร็ดภายใน 60 วัน นับจากวันที่ลงนามในสัญญา หากผู้รับจ้างไม่เล่นอดตามแผนตามเวลาที่กำหนด ถือว่าผู้รับจ้างผิดสัญญา ผู้ว่าจ้างมีสิทธิ์ยกเลิกสัญญาได้
- ผู้รับจ้างต้องแสดงหลักฐาน เพื่อประกอบการพิจารณาว่าวัสดุที่ก่อสร้าง หรือครุภัณฑ์ที่ผลิตในประเทศ อย่างใดอย่างหนึ่งแล้วแต่กรณี แสดงต่อผู้ว่าจ้างเมื่อผู้ว่าจ้างร้องขอเพื่อประกอบการตรวจสอบ ของผู้ว่าจ้างว่าวัสดุ ก่อสร้าง/ครุภัณฑ์ ที่ผู้รับจ้างนำมาใช้เป็นผลิตภัณฑ์ที่ผลิตในประเทศหรือไม่ ดังนี้
 - 1) สำเนาใบรับรองสินค้าที่ผลิตในประเทศ Made in Thailand (MIT) ที่ออกโดยสภาอุตสาหกรรมแห่งประเทศไทย
 - 2) ฉลากสินค้า ที่แสดงว่าเป็นสินค้าที่ผลิตในประเทศไทย
 - 3) หลักฐานแสดงที่ตั้งของแหล่งผลิต ที่สามารถแสดงได้ว่าเป็นวัสดุก่อสร้างที่เป็นผลิตภัณฑ์ในประเทศ เช่น ตำแหน่ง ที่ตั้งโรงไม้หิน ทำทวาย บ่อดิน เป็นต้น

	
สำนักช่างเทศบาลนครปากเกร็ด	
โครงการ ปรับปรุงถนนสายบางพลีที่ตัดถนนกรีต บริเวณหมู่บ้านทุ่งโพธิ์ 500 หมู่ที่ ๕	
สถานที่ตั้งโครงการ บริเวณหมู่บ้านทุ่งโพธิ์ 500 หมู่ที่ ๕	
สำรวจ นายทอง ปิ่นสูง นายพงษ์พันธ์ พงษ์พรหมน้อย	
เขียนแบบ นายพงษ์ศิริ ฐานปรองคค์ดี	
วิศวกรรับใช้ นายวิรัชชาวัฒน์ สมศักดิ์	
สถาปนิก นางสาวประภากร นนทรินทร์	
วิศวกรโยธา นายอนุชาติ กุศลชาติ	
หัวหน้างานวิศวกรรมโยธา นายทองดี นก เขมะพัฒนสมาน	
หัวหน้าฝ่ายออกแบบ นายอาทิตย์ สายดวง	
ผู้อำนวยการส่วนควบคุมการก่อสร้าง นายสิริวัชร ชัยรุ่งเรือง	
ผู้อำนวยการสำนักช่าง นายเทพพร พงษ์พรหม	
ปลัดเทศบาล นายสุภาพ บุญศิริโชติ	
นายแพทย์มนตรี นายธีรชัย บงจลาภคันธ์	
ทะเบียนแบบเลขที่	วัน / เดือน / ปี
กษ.73/2566	03/08/2566
แผ่นที่	รวม
05	28

ข้อกำหนดในการติดตั้งท่อ HDPE

1. การเชื่อมต่อกับโครงสร้างที่เป็นคอนกรีต

การเชื่อมต่อกับโครงสร้างที่เป็นคอนกรีต เช่น ผนังบ่อพักคอนกรีตมีวิธีการเชื่อมต่อโดย

- 1.1 เชื่อมต่อโดยการลอกผนังโป๊วไล้ด้านนอกของท่อ HDPE ออกเพื่อเป็นคีย์ล็อก ระหว่างผนังคอนกรีตกับตัวท่อ HDPE
- 1.2 เชื่อมต่อโดยการทำเป็นท่อล้นพิเศษที่มีฉนวนขึ้นมาจากท่อ(Puddle Flange) เพื่อใช้เป็นคีย์ล็อกระหว่างผนังคอนกรีตกับตัวท่อ HDPE โดยอาจจะใช้ rubber sleeve ระหว่างท่อกับผนังคอนกรีตเพื่อป้องกันแรงเฉือนที่อาจจะเกิดขึ้น และการบดอัดควรทำอย่างระมัดระวัง หรือตามคำแนะนำของบริษัทผู้ผลิต

2. การติดตั้ง

2.1 พื้นรองท่อ (Bedding)

ใช้ทรายหยาบถมเต็มความกว้างร่องวางท่อ พร้อมบดอัดแน่น ความหนาประมาณ 0.15 ม.

หากพื้นรองท่อเป็นดินอ่อนมาก ควรใช้แผ่นใยสังเคราะห์วางปูรองก่อนลงทรายหยาบ

2.2 Primary Backfill

หลังท่อสามารถใช้วัสดุอื่นมา เช่น หินคลุกบดอัดแน่นเป็นชั้นๆ ทับบนชั้นทรายหยาบ

ได้ตามที่กำหนดจากผู้ออกแบบ หรือตามแบบรูปรายการกำหนด

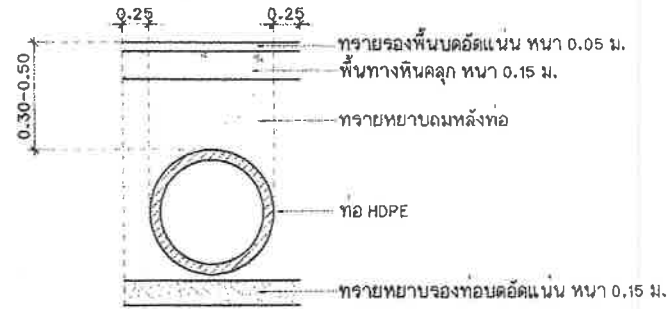

ท่อระบายน้ำ HDPE

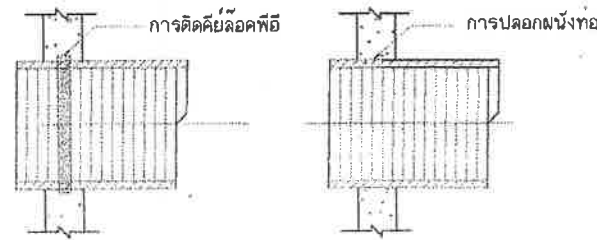

การเชื่อมต่อกับผนังคอนกรีต

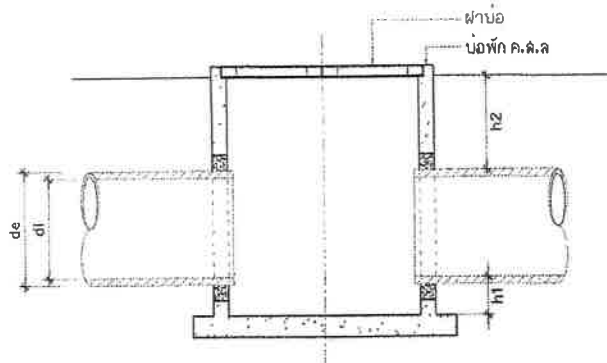

การประสานท่อ HDPE เข้าบ่อ ค.ล.ล.

มาตรฐานความกำหนด

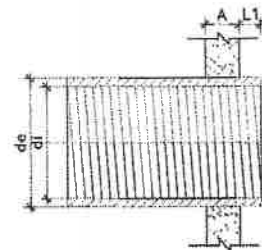

หมายเหตุ

L1=ระยะที่ท่อจะเข้าไปในบ่อพัก

=40-60 มม.

A=ความหนาผนังบ่อพัก

แบบแสดงการวางท่อเข้าบ่อพักค.ล.ล.



สำนักช่างเทศบาลนครปากเกร็ด

โครงการ

ปรับปรุงขนาดขนาดท่อระบายน้ำคอนกรีต
บริเวณหมู่บ้านพริ้วศรี ซอยพริ้วศรี ๑

สถานที่ตั้งโครงการ

บริเวณหมู่บ้านพริ้วศรี ซอยพริ้วศรี ๑

สำรวจ

นางอภิญญา ปิ่นสุ
นายพงษ์ภรณ์ พงษ์พรหมชาติ

เขียนแบบ

นายพงษ์ศรี ฐานปรังค์ศักดิ์

หัวหน้างานเขียนแบบ

นายวิรัชจางาม นนทพันธ์

สถาปนิก

นางฉัตรประมาท นนทพันธ์

วิศวกรโยธา

นายภาณุวุฒิ กุศลสุทธิ์

หัวหน้างานวิศวกรรมโยธา

นายพรอนงค์ เขมะพิพัฒน์ถาวร

หัวหน้าฝ่ายออกแบบ

นายอดม ล้ายดวง

ผู้อำนวยการควบคุมการก่อสร้าง

นายสิริวัฒน์ ชัยรุ่งเรือง

ผู้อำนวยการสำนักช่าง

นายนพกร ทรัพย์ชัย

ปลัดเทศบาล

นายสุเทพ ภูมิรัฐโค

นายกเทศมนตรี

นายวิชัย บงศาวัฒน์

ทะเบียนแบบเลขที่

กท.๖๓/๒๕๖๖ ๐๓/๐๖/๒๕๖๖

แผ่นที่

๐๖ ๑๖

รายการประกอบแบบงานจราจร

1. มิติต่างๆ มีหน่วยเป็นเมตรนอกจากระบุไว้อย่างอื่น
2. หมุดสะท้อนแสงจะต้องทำจากวัสดุ ขนาดพื้นฐานของหมุดไม่เล็กกว่า 100x100 มม.
ความสูงของหมุด 20-25 มม. ความยาวของลมยัดจะต้องไม่น้อยกว่า 50 มม.
ตัวหมุดสะท้อนแสงเมื่อติดตั้งแล้ว จะต้องสามารถรับแรงกระแทกจากล้อรถยนต์โดยไม่หลุดออกหรือแตก
3. วัสดุสะท้อนแสงจะต้องเป็นสีเหลือง หรือขาวขนาดของพื้นที่สะท้อนแสงต้องไม่น้อยกว่า 40 เปอร์เซ็นต์ของแต่ละด้าน
4. ขั้นตอนการติดตั้ง
 - 4.1 การเจาะรูเพื่อฝังลมยัดหมุดสะท้อนแสง ขนาดของรูเจาะจะต้องมีเส้นผ่าศูนย์กลางใหญ่กว่าขนาดลมยัดประมาณ 3 มม.
 - 4.2 นำวัสดุในรูเจาะออกให้หมด
 - 4.3 ใส่วัสดุยึด (EPOXY ADHESIVE) ในรูเจาะให้เต็ม
 - 4.4 กดลมยัดหมุดสะท้อนแสงลงในรูเจาะ จนกระทั่งวัสดุยึด (EPOXY ADHESIVE) ล้นขึ้นมาเป็นตัวประสานยึดผิวจราจรกับตัวหมุดสะท้อนแสง
5. หมุดสะท้อนแสงที่ติดตั้งจะต้องเป็นชนิดสะท้อนแสงส่องด้าน
6. การติดตั้งหมุดสะท้อนแสงบริเวณทางโค้ง จุดเริ่มต้นการติดตั้งหมุดสะท้อนแสง ให้ติดตั้งที่จุดเริ่มต้นโค้ง (P.C.) และสิ้นสุดที่ตำแหน่งปลายโค้ง (P.L.) เป็นอย่างน้อย
7. การติดตั้งหมุดสะท้อนแสงในโค้งมากกว่า 3.20 ม. ให้ติดตั้งเช่นเดียวกับการติดตั้งบริเวณทางตรง

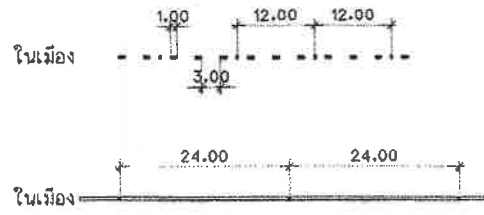

ตารางที่ 1 การติดตั้งหมุดสะท้อนแสงบริเวณทางตรง

ชนิดของเส้น	สีของวัสดุสะท้อนแสง	ระยะห่างของหมุดสะท้อนแสง		ตำแหน่งที่ติดตั้ง
		ชนบท	ในเมือง	
เส้นศูนย์กลางทาง				
เส้นประเดี่ยว	เหลือง	24.00	12.00	ระหว่างเส้นประ
เส้นทึบเดี่ยว	เหลือง	12.00	4.00	บนเส้นทึบ
เส้นทึบคู่	เหลือง	12.00	4.00	ระหว่างเส้น
สี่เหลี่ยมทางวิ่งหลายช่องจราจร				
เส้นแบ่งเลน				
เส้นประ	ขาว	24.00	12.00	ระหว่างเส้นประ
เส้นทึบ	ขาว	12.00	6.00	บนเส้นทึบ
เส้นขอบทาง				
ขอบทางด้านใน	เหลือง	12.00	12.00	บนเส้นขอบ
ขอบทางด้านนอก	ขาว	48.00	24.00	บนเส้นขอบ

ตารางที่ 2 การติดตั้งหมุดสะท้อนแสงบริเวณโค้ง

ชนิดของเส้น	สีของวัสดุสะท้อนแสง	ระยะห่างของหมุดสะท้อนแสง		ตำแหน่งที่ติดตั้ง
		รัศมีโค้งระหว่าง 100-300 ม.	รัศมีโค้งน้อยกว่า 100 ม.	
เส้นประ		12.00	-	ระหว่างเส้นประ
เส้นทึบเดี่ยว	สีเดียวกับ	12.00	4.00	บนเส้นทึบ
เส้นทึบคู่	สีของเส้น	12.00	4.00	ระหว่างเส้น
เส้นประทึบคู่		12.00	4.00	ระหว่างเส้น



สำนักช่างเทศบาลนครปากเกร็ด

โครงการ
ปรับปรุงระบบจราจรและที่จอดรถบนถนน
บริเวณหมู่บ้านพหลโยธิน อพท. เพชร ๑

สถานที่ตั้งโครงการ
บริเวณหมู่บ้านพหลโยธิน ซอยพหล ๑

สำรวจ
นายทอง ปิ่นสุ
(นายพลากริม พงษ์พรหม)

เขียนแบบ
นายพงษ์ศักดิ์ ฐานปรารถนาคือ

หัวหน้างานช่างที่ ๒
นายธีรภรณ์ สมศักดิ์

สถาปนิก
(นางสาวประภากร นนงษ์พันธ์)

วิศวกรโยธา
(นายอนุชาติ กุศลศักดิ์)

หัวหน้างานวิศวกรรมโยธา
(นายพรต นนงษ์พรหม)

หัวหน้าช่างออกแบบ
(นายอดัม สำแดง)

ผู้อำนวยการควบคุมการก่อสร้าง
(นายวิวัฒน์ ชัยรุ่งเรือง)

ผู้อำนวยการสำนักงาน
(นายพทกร ทรัพย์สิน)

ปลัดเทศบาล
(นายสุภากร บุญศิริโชค)

นายเทศมนตรี
(นายวิชัย บงจาดศักดิ์)

ทะเบียนแบบเลขที่ กส.73/2560
วันที่ ๐7/๐๙/2560
แผ่นที่ ๐7
จำนวน 28

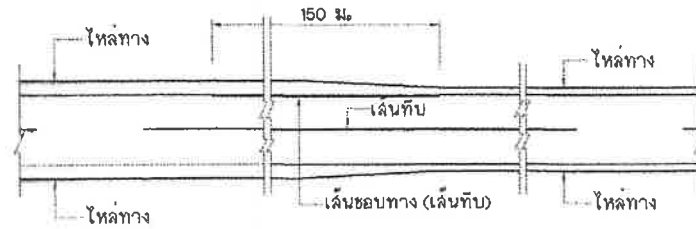
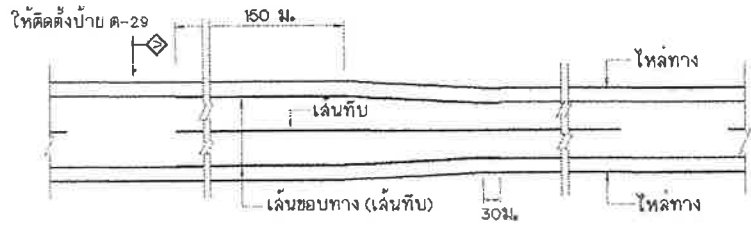

การตีเส้นจราจร กรณีความกว้างของช่องจราจรลดลง

การตีเส้นจราจร กรณีความกว้างของไหล่ทางลดลง

1. กรณี นอกเขตชุมชน

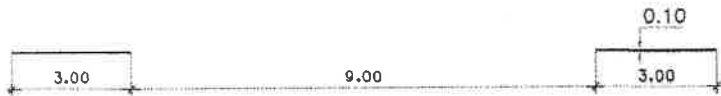

2. กรณี ในเขตชุมชน

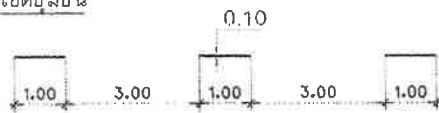

3. กรณี เลนทับเดี่ยว

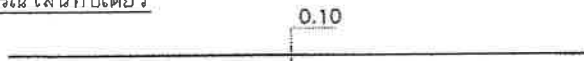

การตีเส้นแบ่งทิศทางจราจร (CENTER LINE)

1. การตีเส้นห้ามแซง บริเวณทางโค้งราบและทางโค้งนวดตั้งให้อยู่ในศูนย์กลางของตัวควบคุมงานโครงการ

2. เส้นแบ่งทิศทางจราจร ใช้เส้นสีเหลือง ขนาดกว้าง 10 ซม.

2.1 เส้นประเป็นสีเหลืองแบ่งทิศทางของการจราจรบนหลายทาง 2 ช่องจราจรในบริเวณที่ยอมให้รถแซงขึ้นหน้ากันได้ สองทิศทางขนาด ความยาว และการเว้นช่องของเส้นที่กำหนดไว้ดังนี้

- ทางนอกเขตชุมชน เส้นยาว 3 ม. เว้นช่อง 9 ม.
- ทางในเขตชุมชน เส้นยาว 1 ม. เว้นช่อง 3 ม.

2.2 เส้นทับเดี่ยว เป็นเส้นสีเหลือง ใช้เป็นเส้นแบ่งทิศทางจราจรในบริเวณที่ห้ามแซงด้วยทาง 2 ช่องจราจร หรือบริเวณก่อนถึงทางแยก ห้ามรถเปลี่ยนช่องจราจรความยาวเส้นทับต้องไม่น้อยกว่า 24 ม.

2.3 เส้นประคู่กับเส้นทับ เป็นเส้นสีเหลือง คู่ขนานไปกับเส้นประสีเหลืองโดยเส้นทั้งสองห่างกันเท่ากับความกว้างของเส้นประ ให้ใช้เส้นทับคู่กับเส้นประ เป็นเส้นทิศทางจราจรในบริเวณที่ห้ามรถที่มาจากทิศทางหนึ่งแซง แต่ยอมให้รถที่มาจากด้านตรงข้ามแซงได้ด้านที่ห้ามแซงใช้เส้นทับ ส่วนด้านที่ยอมให้แซงใช้เส้นประ

2.4 เลนขอบทาง ให้ใช้เส้นสีสีขาว กว้าง 10 ซม. ทั้ง 2 ข้าง

- กรณีที่ผิวจราจรกว้างน้อยกว่า 5 ม. หรือน้อยกว่าไม่มีไหล่ทาง ให้ตีเส้นขอบสีขาวทับ 2 เส้น ไม่ต้องตีเส้นแบ่งทิศทางจราจรส่วนเส้นแบ่งทิศทางจราจร ให้ตีเฉพาะบริเวณที่เป็นชุมชนที่อยู่อาศัย, บริเวณห้ามแซง, ระยะ 30 ม. ก่อนถึง และภายในโค้งที่มีรัศมีต่ำกว่า 300 เมตร, ระยะ 30 เมตร ก่อนถึงป้ายหยุดและบริเวณที่มีอุบัติเหตุบ่อยครั้ง

3. กรณีที่ผิวจราจร และไหล่ทางเป็นผิวทางชนิดเดียวกัน หรือไม่มีไหล่ทาง ให้ตีเส้นแสดงขอบทางทั้งสองข้างตลอดสาย

หมายเหตุ

1. มิติต่างๆ มีหน่วยเป็นเมตรนอกจากระบุเป็นอย่างอื่น
2. สีทากถนนผิวจราจรแบบผิวเรียบทั้งหมด (เคบซีล, แอสฟัลติกคอนกรีต, คอนกรีตเสริมเหล็ก)

ให้ใช้สีเทอร์โมพลาสติก ตาม มอก. 542 หนา ไม่น้อยกว่า 3 มม.

(สำหรับโครงการนี้ เส้นแบ่งทิศทางจราจรแนวกลาง ให้ใช้เส้นแบ่งกรณีทางในเขตชุมชน)



สำนักช่างเทคนิคนครปากเกร็ด

โครงการ

ปรับปรุงถนนทางแดงที่ตัดถนนพหลโยธินบริเวณหมู่บ้านพหลโยธิน ซอยพหลโยธิน ๕

สถานที่ตั้งโครงการ

บริเวณหมู่บ้านพหลโยธิน ซอยพหลโยธิน ๕

สำรวจ

นางสาว น.น. (นางสาว น.น. น.น.น.)
นางสาว น.น.น. (นางสาว น.น.น. น.น.น.)

เขียนแบบ

นาย น.น.น. (นาย น.น.น. น.น.น.)

หัวหน้างานจัดทำแบบ

นาย น.น.น. (นาย น.น.น. น.น.น.)

สถาปนิก

นางสาว น.น.น. (นางสาว น.น.น. น.น.น.)

วิศวกรโยธา

นาย น.น.น. (นาย น.น.น. น.น.น.)

หัวหน้างานวิศวกรรมโยธา

นาย น.น.น. (นาย น.น.น. น.น.น.)

หัวหน้าฝ่ายออกแบบ

นาย น.น.น. (นาย น.น.น. น.น.น.)

ผู้อำนวยการควบคุมการก่อสร้าง

นาย น.น.น. (นาย น.น.น. น.น.น.)

ผู้อำนวยการคำนวณราคา

นาย น.น.น. (นาย น.น.น. น.น.น.)

ปลัดเทศบาล

นาย น.น.น. (นาย น.น.น. น.น.น.)

นายกเทศมนตรี

นาย น.น.น. (นาย น.น.น. น.น.น.)

ทะเบียนแบบเลขที่

กส.73/25๕๘

วันที่

๐๓/๐๘/๒๕๕๘

แผ่นที่

๐๘

รวม

๒๘

งานก่อสร้างเสริมผิวทางด้วยแผ่นใยสังเคราะห์ในงานเสริมผิวทาง

1. รายละเอียดลักษณะและคุณสมบัติของตาข่ายเสริมผิวทางแอลพีลท์
 - 1.1 ผลิตโดยโรงงานที่มีชื่อเสียงและผ่านการรับรองตามระบบบริหารงานคุณภาพมาตรฐานสากล เช่น ISO 9001
 - 1.2 ตาข่ายเสริมผิวทางแอลพีลท์ (Asphalt Reinforcement Geogrid, ARG) ต้องมีคุณสมบัติในการชะลอการเกิดรอยร้าวบนชั้นผิวทางใหม่ซึ่งเกิดจาก ผิวทางเดิม (Crack Propagation) เนื่องจากการสะท้อน (Reflection Crack) มีคุณสมบัติยืดหยุ่นและสามารถดูดซับความเค้นที่เกิดจากรอยแตกร้าวในชั้นผิวทางเดิม โดยยอมให้เกิดการเคลื่อนตัวของแผ่นวัสดุได้เล็กน้อย เมื่อติดตั้งภายใต้ชั้นผิวทางแอลพีลท์ใหม่ มีคุณสมบัติเป็นชั้นต้านทานการแตกร้าว (Break Layer) ซึ่งเกิดจากการเคลื่อนตัวของชั้นผิวทางเดิม ตลอดจนสามารถเพิ่มความแข็งแรงและความล้ามากรในการรับน้ำหนักบรรทุกของ ผิวทางแอลพีลท์ใหม่ได้ดี
 - 1.3 เมื่อติดตั้งตาข่ายเสริมผิวทางแอลพีลท์ลงบนแอลพีลท์ชนิดเหลว (Tack Coat) และเกิดกระบวนการดูดซึมจนอิ่มตัวต้องมีคุณสมบัติเป็นชั้นที่บ้น้ำและป้องกันความชื้นมิให้ลงผลกระทบต่อโครงสร้างชั้นทาง (Membrane Interlayer)
 - 1.4 ตาข่ายเสริมผิวทางแอลพีลท์ต้องมีลักษณะเป็นวัสดุประกอบ (Composite Material) รายละเอียดดังนี้
 - 1.4.1 ล้วนเสริมกำลังผลิตจากเส้นใยแก้วชนิด E (E-Glass Fiber) ปริมาณไม่น้อยกว่า 5,100 Tex/ม. และมีความล้ามากรในการต้านทานต่ออุณหภูมิที่จุดอ่อนตัว (Softening Point) ไม่น้อยกว่า 855 องศาเซลเซียส เส้นใยแก้วต้องนำมาถักรวมกันเป็นเส้นและลานเป็นตาข่ายสี่เหลี่ยมจัตุรัส (Square Grid) ที่มีความคงตัวล้ามากรป้องกันกาเคลื่อนตัวของแอลพีลท์เหมือนแผ่นวัสดุได้ดี
 - 1.4.2 ล้วนดูดซับแอลพีลท์ชนิดเหลว (Tack Coat) ผลิตจากเส้นใยสังเคราะห์โพลีเอสเตอร์ (Polyester, PET) ถักทอเป็นพื้นด้วยกรรมวิธี Needle Punched หรือเรียกว่าแผ่นใยสังเคราะห์ชนิดไม่ถักทอ (Nonwoven Geotextile) มีความล้ามากรในการต้านทานต่ออุณหภูมิที่จุดหลอมละลาย (Melting Point) ระหว่าง 240 - 260 องศาเซลเซียส
 - 1.4.3 วัสดุตามที่ระบุในข้อที่ 1.4.1 และข้อที่ 1.4.2 ต้องนำมาประกอบเข้าด้วยกันด้วยวิธีการถัก (Knitted Method) และเคลือบผิวด้วยแอลพีลท์ชนิดเหลว
 - 1.4.4 คุณสมบัติทางกายภาพและวิศวกรรมต้องเป็นไปตามที่ระบุในตารางที่ 1.1



สำนักช่างเทคนิคกลางภาค

โครงการ
ปรับปรุงถนนลาดยางแอสฟัลติกบนถนน
บริเวณหมู่บ้านพหลโยธิน ๑ เขตพหลโยธิน ๑

สถานที่ตั้งโครงการ
บริเวณหมู่บ้านพหลโยธิน ๑ เขตพหลโยธิน ๑

สำรวจ
(นายพงษ์พันธ์ ธรรมพงษ์)

เขียนแบบ
(นายพงษ์พันธ์ ธรรมพงษ์)

หัวหน้างานจัดทำแบบ
(นายวิชาญชนน สมนัก)

สถาปนิก
(นางสาวประภากร นนทพันธ์)

วิศวกรโยธา
(นายอนุชาลี กุลสุทธ์)

หัวหน้างานวิศวกรรมโยธา
(นายพรหมเดช เข้มพิมภ์)

หัวหน้าฝ่ายออกแบบ
(นายอาคม ก้านดวง)

ผู้ควบคุมกำลังแรงงานก่อสร้าง
(นายวิวัฒน์ สัจจังเรือง)

ผู้ดำเนินการคำนวณราคา
(นายพชรก ทรัพย์งาม)

บันทึกพัฒนา
(นายสุทธง บุญศิริโชค)

นายทรงมนต์
(นายวิชัย บรจาดัก)

ทะเบียนแบบเลขที่ กษ.73/2566 วันที่ 03/08/2566
แผ่นที่ 09 รวม 28

คุณสมบัติ	มาตรฐานการทดสอบ	หน่วย	เกณฑ์มาตรฐาน
คุณสมบัติของลวดเสริมกำลัง	-	-	E-Glass Fiber
ชนิดของเส้นใยเสริมกำลัง	-	-	-
ปริมาณเส้นใยเสริมกำลังต่อหน่วย	-	Tex/ม.	≥ 5,100
อุณหภูมิที่จุดอ่อนตัว (Softening Point)	-	องศาเซลเซียส	≥ 855
น้ำหนักต่อหน่วยพื้นที่	ASTM D5261	กรัม/ตร.ม.	≥ 430
คุณสมบัติของลวดดูดซับแอลพีลท์เหลว	-	-	-
ชนิดของเส้นใยดูดซับแอลพีลท์เหลว	-	-	Polyester, PET
วิธีการถักทอ	-	-	Needle Punched
อุณหภูมิที่จุดหลอมละลาย (Melting Point)	-	องศาเซลเซียส	240 - 260
น้ำหนักต่อหน่วยพื้นที่	ASTM D5261	กรัม/ตร.ม.	≥ 130
คุณสมบัติของวัสดุประกอบ (Composite Properties)	-	-	-
ขนาดช่องตาข่ายลวดเสริมกำลัง	-	มม.	25.4(±5) x 25.4(±5)
กำลังรับแรงดึงที่ค่าการยืดตัว 2% (MD&CD)	ASTM D6637	กิโลนิวตัน/ม.	≥ 70
กำลังรับแรงดึงสูงสุด (MD&CD)	ASTM D6637	กิโลนิวตัน/ม.	≥ 100
ค่าการยืดตัวสูงสุด (MD&CD)	ASTM D6637	%	≤ 3
กำลังต้านทานการเจาะทะลุ	ASTM D6241	นิวตัน	≥ 400
ปริมาณดูดซับแอลพีลท์เหลว	ASTM D6140	ลิตร/ตร.ม.	0.9 - 1.1
น้ำหนักต่อหน่วยพื้นที่	ASTM D5261	กรัม/ตร.ม.	≥ 560

MD - ทิศทางตามแนวแกนหลัก (Machine Direction), CD - ทิศทางตามแนวแกนขวาง (Cross Machine Direction)

2. แอสฟัลต์ซีเมนต์

แอสฟัลต์ที่ใช้ Tack Coat เพื่อให้แผ่นใยสังเคราะห์มีการเกาะยึดกับถนนคอนกรีต เดิม ให้ใช้แอสฟัลต์อิมัลชัน ชนิด CRS-2 ตามมาตรฐานผลิตภัณฑ์อุตสาหกรรม "แอสฟัลต์อิมัลชัน" แอสฟัลต์อิมัลชัน (Cationic Asphalt Emulsion) มาตรฐานเลขที่ มอก.371"

3. เครื่องจักรและเครื่องมือ

3.1 รถลาดยาง (Asphalt Distributor) จะต้องสามารถควบคุมอัตราการลาดยางแอสฟัลต์ ได้คงที่และสม่ำเสมอ ไม่เกิดแนวเส้นในทางยาว หัวล้อเปรี๊ยะไม่อุดตันในขณะที่ทำการลาดยาง และจะต้องมี Hand Spray ล้างร่องไว้ด้วย เพื่อใช้ซ่อมในกรณีที่เกิดเป็น

3.2 เครื่องมือปูแผ่นใยสังเคราะห์ (Fabric Handling Equipment) อาจใช้ทั้งเครื่องจักรกลและแรงงานคน ขึ้นอยู่กับความเหมาะสมกับสภาพงาน ทั้งนี้มีมุ่งเน้นในการปูให้เรียบได้มากที่สุดและไม่เกิดความล่าช้าต่อการดำเนินงาน

3.3 เครื่องมือและอุปกรณ์อื่น ๆ ได้แก่

3.3.1 ไม้กวาดขนแข็ง ใช้รีดหรือปรับแผ่นใยสังเคราะห์ให้เรียบ

3.3.2 กรรไกรหรือมีดสำหรับใช้ตัดแผ่นใยสังเคราะห์

3.3.3 แปรงใช้ทาทางแอสฟัลต์ที่ใช้ Tack Coat บริเวณที่แผ่นใยสังเคราะห์วางทับซ้อนกัน

3.4 รถบดล้อยาง (Rubber Tires Roller) ใช้บดหน้าผิวแผ่นใยสังเคราะห์ให้แนบและยึดติดกับยางแอสฟัลต์ที่ใช้ Tack Coat

4. การก่อสร้าง

4.1 การเตรียมพื้นผิวถนนคอนกรีตเดิม

ทำความสะอาดพื้นผิวถนนเดิมให้ปราศจากสิ่งสกปรก เศษวัสดุและวัชพืช โดยวิธีการกวาดและเป่าลม ห้ามใช้น้ำล้าง ในกรณีที่มียรอยแตกกว้างเกิน 3 มิลลิเมตร ให้หยอดวัสดุผสมแอสฟัลต์ที่เหมาะสมอุดแทรกรอยแตกก่อน สำหรับกรณีที่พื้นผิวถนนคอนกรีตเดิมยุบตัวเพียงระดับเป็นหลุมบ่อ อาจปรับระดับและถมบ่ออัดให้แน่นแล้วปิดทับด้วยแอสฟัลต์คอนกรีตเพื่อให้ผิวถนนเดิมราบเรียบอยู่ในระนาบเดียวกันก่อน โดยไม่จำเป็นต้องหยอดอุดแทรกรอยแตกบริเวณนั้น

4.2 การติดตั้งแผ่นใยสังเคราะห์ (ต้ายาเยื่อเสริมผิวทางแอสฟัลต์)

4.2.1 ทำความสะอาดพื้นที่ต้องการปูแผ่นใยสังเคราะห์ให้แห้งสะอาด ปราศจากฝุ่น น้ำ วัชพืช และต้องได้รับความเห็นชอบจากวิศวกร ผู้ควบคุมงานของเจ้าของโครงการ

4.2.2 การพ่นหรือราดน้ำยางรองพื้น TACK COAT ต้องเป็นตามมาตรฐานกำหนด โดยการพ่นน้ำยางให้ล้นมาลงบนพื้นผิวทางที่เตรียมไว้แล้ว ที่แห้งและสะอาด การพ่นน้ำยาง TACK COAT ต้องวางแผนในการพ่นน้ำยางให้สามารถติดตั้งแผ่นใยสังเคราะห์ให้ทับกับพื้นที่ของการพ่นที่เตรียมไว้ การพ่นน้ำยาง TACK COAT หลังจากน้ำระเหยออกต้องมีปริมาณน้ำยาง 100% ไม่น้อยกว่า 0.30 - 1.10 ลิตรต่อตร.ม หรือปริมาณที่เหมาะสม เพื่อให้แผ่นใยสังเคราะห์ดูดซับน้ำยางที่ดี และเพื่อยึดแผ่นใยสังเคราะห์กับพื้นผิวเดิม ห้ามใช้ยางแอสฟัลต์ CUTBACK ในการ TACK COAT เพราะจะทำให้แผ่นใยสังเคราะห์เสื่อมคุณภาพ แนะนำให้ใช้ยางแอสฟัลต์อิมัลชันสำหรับงาน TACK COAT

4.2.3 การปูแผ่นใยสังเคราะห์สามารถใช้เครื่องจักรหรือปัดด้วยมือ โดยให้แผ่นใยสังเคราะห์ปูให้แนบติดกับผิวทางเดิม และไม่เกิดรอยย่นหรือรอยพับ ทั้งนี้ให้ปฏิบัติตามขั้นตอนของผู้ผลิต และต้องทำการปูแผ่นใยสังเคราะห์ก่อนที่น้ำยาง TACK COAT จะเป็นตัวลงและสูญเสียความเหนียว เพื่อให้มีการยึดติดกับประหว่างแผ่นใยสังเคราะห์และผิวทางเดิมที่ดี และรับดำเนินการปูแอสฟัลต์คอนกรีตทับที่ภายหลังการติดตั้งแผ่นใยสังเคราะห์

4.2.4 แผ่นใยสังเคราะห์ที่เกินออกมาจากขอบของถนนต้องทำการตัดออก และในการปูหากเกิดหากรอยย่นหรือรอยพับ ให้ซ่อมแซมโดยตัดให้ขาดแล้วแล้วรีดแผ่นใยสังเคราะห์ให้ติดกับพื้นผิวทางเดิม หรือปิดทับด้วยแผ่นใหม่ และเพื่อให้เกิดการเกาะยึดระหว่างแผ่นใยสังเคราะห์กับพื้นถนนเดิมที่ดี บริเวณที่ซ่อมแซมอาจหยอดหรือพ่น TACK COAT เพิ่มเติมโดยให้ขึ้นอยู่กับดุลยพินิจของผู้ควบคุมงานของผู้ว่าจ้าง

4.2.5 แผ่นใยสังเคราะห์ที่ยังไม่ได้นำมาใช้งานจะต้องเก็บในสถานที่ที่เป็นที่ร่มและไม่มีวัสดุตกปิดให้แผ่นใยสังเคราะห์อยู่ในที่ร่ม ซึ่งสามารถป้องกันผลกระทบจากรังสีอัลตราไวโอเลตและความชื้นได้อย่างปลอดภัย ถ้าเก็บไว้กลางแจ้งจะต้องยกพื้นสูงแล้วคลุมด้วยวัสดุกันน้ำอีกชั้นหนึ่ง



สำนักช่างเทศบาลนครปากเกร็ด	
โครงการ	ปรับปรุงถนนสายแอสฟัลต์คอนกรีตบริเวณหมู่บ้านพงษ์เพชร ซอยพงษ์เพชร ๕
สถานที่ตั้งโครงการ	บริเวณหมู่บ้านพงษ์เพชร ซอยพงษ์เพชร ๕
สำรวจ	นายพงษ์เพชร อึ้งอุ๋อ นายพงศ์กรณ พงศ์พรหมน้อย
เขียนแบบ	นายพงษ์สิทธิ์ ฐานปัทมนศักดิ์
หัวหน้างานจัดทำแบบ	นายวีระชากรณ์ สัมภักดิ์
สถาปนิก	นายพงษ์เพชร อึ้งอุ๋อ (นางสาวประภากร นนทพันธ์)
วิศวกรโยธา	นายอนุชาวุฒิ กุศลฤทธิ์ (นายอนุชาวุฒิ กุศลฤทธิ์)
หัวหน้างานวัดขนาดงานโยธา	นายพรอนงค์ เข้มพิพัฒน์มาน
หัวหน้าฝ่ายออกแบบ	นายอานนท์ คำแดง (นายอานนท์ คำแดง)
ผู้อำนวยการควบคุมการก่อสร้าง	นายสุวิทย์ ชัยรุ่งเรือง (นายสุวิทย์ ชัยรุ่งเรือง)
ผู้อำนวยการกำกับช่าง	นายพาทย์ ทรัพย์ไชย (นายพาทย์ ทรัพย์ไชย)
ปลัดเทศบาล	นายสุภากร บุญดิษฐ์ไค (นายสุภากร บุญดิษฐ์ไค)
นายกเทศมนตรี	นายวิชัย บุญจลาศักดิ์ (นายวิชัย บุญจลาศักดิ์)
ทศ.เขียนแบบเลขที่	วัน / เดือน / ปี
ถ.73/2566	03/08/2566
แผ่นที่	รวม
10	26

4.3 ข้อเสนอแนะ

- 4.3.1 ในการติดตั้งแผ่นใยสังเคราะห์ ถ้าสภาพอากาศไม่เอื้ออำนวย สภาพอากาศจะมีผลในการช่วยให้ยางแอสฟัลท์ที่ใช้ Tack Coat มีประสิทธิภาพในการเชื่อมกับแผ่นใยสังเคราะห์และยึดติดกับผิวถนน ห้ามติดตั้งที่อุณหภูมิต่ำกว่า 10 องศาเซลเซียส และ/หรือฝนตก
- 4.3.2 ก่อนการติดตั้งแผ่นใยสังเคราะห์ ให้ทำการ Tack Coat โดยลาดแอสฟัลท์ที่มีลชั้น CRS - 2 ในอัตราประมาณ 0.3-1.10 ลิตรต่อตารางเมตร อัตรา Tack Coat อาจปรับเปลี่ยนได้ตามสภาพการทำงานในสนามขึ้นอยู่กับสภาพผิวถนนดินและคุณสมบัติ Asphalt Retention ของแผ่นใยสังเคราะห์ ไม่ควรทำ Tack Coat ล่วงหน้ามากเกินไปที่จะทำการปูแผ่นใยสังเคราะห์จะต้องให้เวลาสำหรับการ Setting ของ CRS - 2 ด้วย

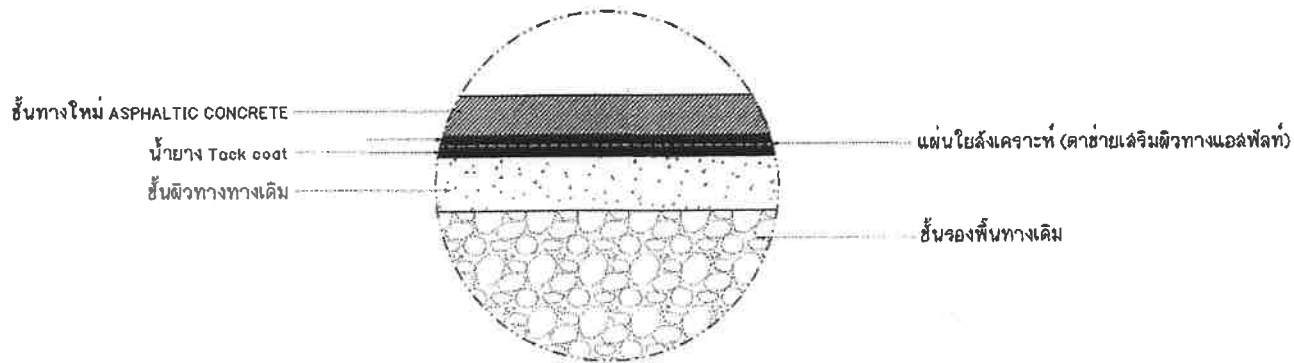

ภาพขยายการเสริมแผ่นใยสังเคราะห์สำหรับผิวทาง

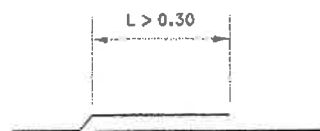

การต่อทาบแผ่นใยสังเคราะห์ (OVER LAPPING)



สำนักช่างเทศบาลนครปากเกร็ด

โครงการ

ปรับปรุงถนนสายงามวัดหลักคอกบึง
บริเวณหมู่บ้านพหลโยธิน อ้อมทองพระราม ๕

สถานที่ตั้งโครงการ

บริเวณหมู่บ้านพหลโยธิน อ้อมทองพระราม ๕

สำรวจ *MO*
(นายทอง บึงทอง)
นายพงษ์กรณ์ ทองทรัพย์

เขียนแบบ *MO*
(นายพงษ์กรณ์ ทองทรัพย์)

หัวหน้างานจัดทำแบบ *MO*
(นายวิรัชชากรม์ สันติศักดิ์)

สถาปนิก *MO*
(นางสาวประภากร นนทรัตน์)

วิศวกรโยธา *MO*
(นายอภิชาติ กุลสุทธิ)

หัวหน้างานวิศวกรโยธา *MO*
(นายทองยศ เหมะพิฒนสมาน)

หัวหน้าฝ่ายออกแบบ *MO*
(นายอาคม สายด้วง)

ผู้อำนวยการควบคุมคุณภาพก่อสร้าง *MO*
(นายวิวัฒน์ ชัยรุ่งเรือง)

ผู้อำนวยการด้านช่าง *MO*
(นายบทกวี พึ่งพรหม)

ปลัดเทศบาล *MO*
(นายสุทธ ภูมิศิริสุโต)

นายกเทศมนตรี *MO*
(นายวิชัย บรรจาศักดิ์)

ทะเบียนแบบเลขที่ กส.73/2566 วันที่ 03/08/2566

แผ่นที่ 11 รวม 28



แผนที่ตั้งเขยบ

ถนนที่ปรับปรุงถนนลาดยางแอสฟัลต์ติกคอนกรีต
กว้างประมาณ 5.00 ม. ยาวประมาณ 395.00 ม.
หนา 0.05 ม. พื้นที่ประมาณ 1,935.00 ตารางเมตร (ไม่รวมพื้นที่บ่อพัก คสล.)

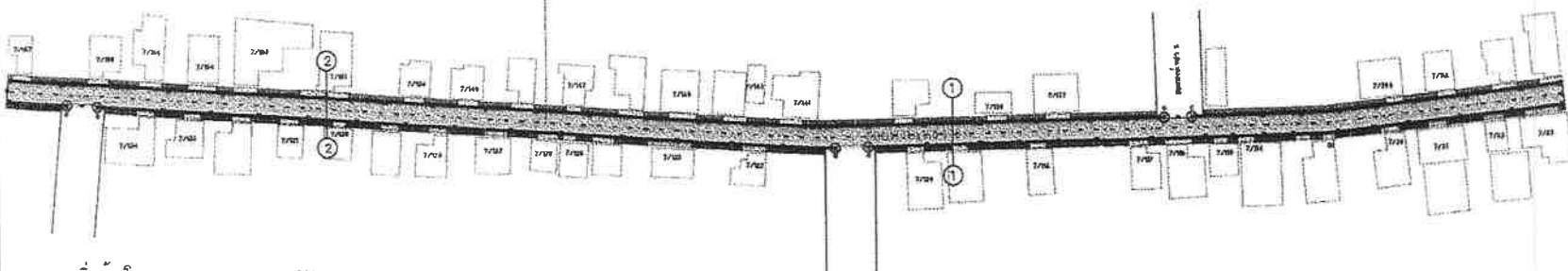

- ▶ จุดเริ่มต้นโครงการ STA. 0+000 กม.
- จุดสิ้นสุดโครงการ STA. 0+395 กม.
- ◀ แสดงทิศทางการระบายน้ำ
- ▣ ปรับปรุงบ่อพักเดิมพร้อมฝาบ่อจำนวน 45 บ่อ (ดูแบบขยายแผ่นที่ 25)
- ▣ แสดงผิวทางคสล.หนา 0.12 ม.(ทางเข้าบ้าน)
- บ่อพัก ขนาด 1.30x1.30 ม. (บ่อหัวมุม) จำนวน 6 บ่อ (ดูแบบขยายแผ่นที่ 23)

* ตำแหน่งก่อสร้างบ่อพัก คสล.และท่อระบายน้ำสามารถปรับเปลี่ยนได้ตามสภาพหน้างาน *

ผังบริเวณก่อสร้างปรับปรุงถนนลาดยางแอสฟัลต์ติกคอนกรีต

มาตราส่วน

1 : 1250

สำนักงานเทศบาลนครปากเกร็ด	
โครงการ ปรับปรุงถนนลาดยางแอสฟัลต์ติกคอนกรีต บริเวณหมู่บ้านพงษ์เพชร ซอยพงษ์เพชร 6	
สถานที่ตั้งโครงการ บริเวณหมู่บ้านพงษ์เพชร ซอยพงษ์เพชร 6	
สำรวจ	นายทรง ปิ่นคู (นายทรงเกียรติ หงษ์พรหมณี)
เขียนแบบ	นายพงษ์ศักดิ์ ฐานานุกุลศักดิ์
หัวหน้างานจัดทำแบบ	นายวีระกานต์ สมศักดิ์
สถาปนิก	(นางสาวประภาภท ขนภักดิ์)
วิศวกรโยธา	(นายอนุวุฒิ กุศลชัย)
หัวหน้างานวิศวกรรมโยธา	(นายทองนล ธนะพิลลขนิมาน)
หัวหน้าฝ่ายออกแบบ	(นายอานม สายสังข์)
ผู้อำนวยการส่วนควบคุมการก่อสร้าง	(นายวิวัฒน์ ชัยรุ่งเรือง)
ผู้อำนวยการกำกับสร้าง	(นายนพทง หงษ์ทวย)
ปลัดเทศบาล	(นายสุทนต์ บุญศิริโชค)
นายกเทศมนตรี	(นายวิชัย บรรจลาพงศ์)
ทรงเขียนแบบครั้งที่	รับ / เดือน / ปี
กส.73/2566	03/09/2566
แผ่นที่	รวม
12	28



ผิวจราจรลาดยางแอสฟัลต์ติกคอนกรีต
กว้างประมาณ 5.00 ม. ยาวประมาณ 395.00 ม.
หนา 0.05 ม. พื้นที่ประมาณ 1,935.00 ตารางเมตร (ไม่รวมพื้นที่บ่อพัก คสล.)

แนวก่อสร้างรางวิ คสล. กว้าง 0.50 ม. ทั้งสองฝั่ง (ดูแบบขยายแผ่นที่ 22)
บ่อพัก คสล.ขนาด 1.00x1.00 ม. จำนวน 62 บ่อ (ดูแบบขยายแผ่นที่ 20)
ท่อระบายน้ำ HDPE คค. 0.60 ม. ชั้นคุณภาพไม่ต่ำกว่า SN 4

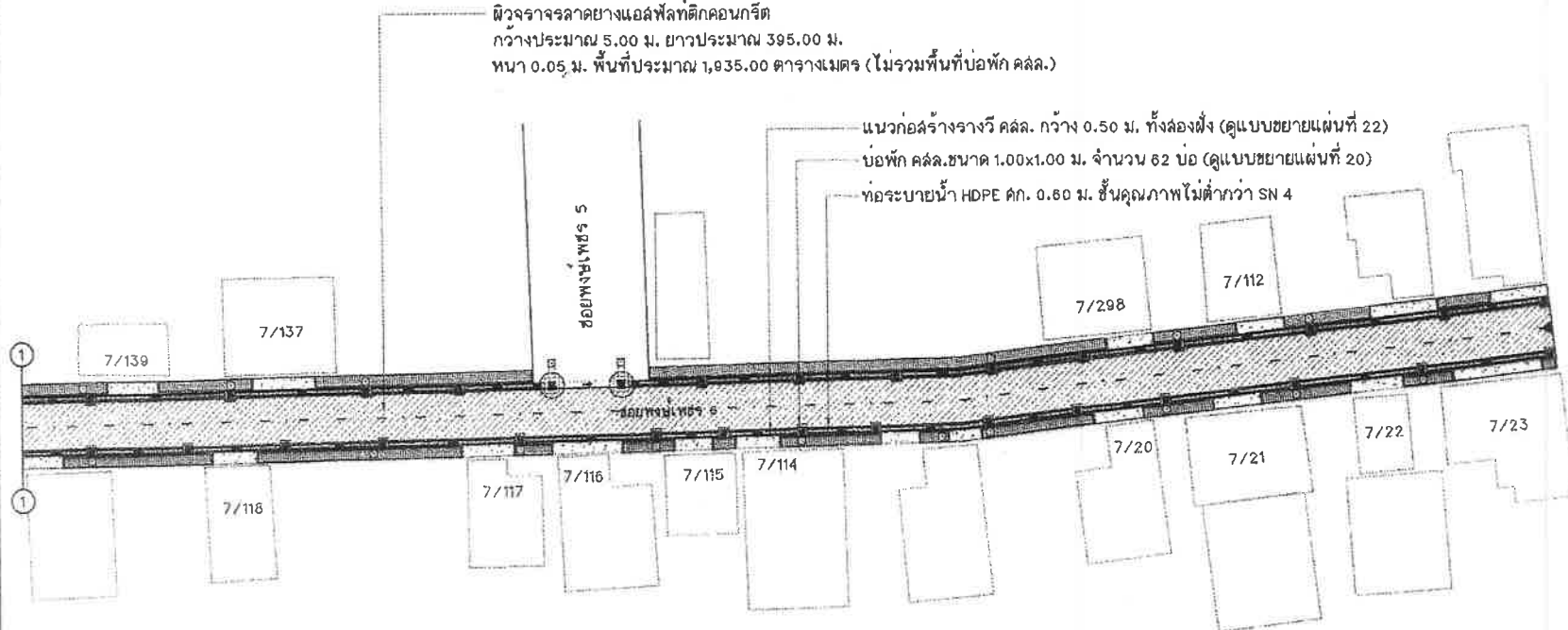

- ▶ จุดเริ่มต้นโครงการ STA. 0+000 กม.
- จุดสิ้นสุดโครงการ STA. 0+395 กม.
- ☞ แสดงทิศทางการระบายน้ำ
- ☒ ปรับปรุงบ่อพักเดิมพร้อมฝาป้องกันจำนวน 45 บ่อ (ดูแบบขยายแผ่นที่ 25)
- แสดงผิวทางคสล.หนา 0.12 ม.(ทางเข้าบ้าน)
- บ่อพัก คสล.(บ่อหัวมุม) ขนาด 1.30x1.30 ม. จำนวน 6 บ่อ (ดูแบบขยายแผ่นที่ 23)
- * ตำแหน่งก่อสร้างบ่อพัก คสล.และท่อระบายน้ำสามารถปรับเปลี่ยนได้ตามสภาพหน้างาน *

แปลนปรับปรุงถนนลาดยางแอสฟัลต์ติกคอนกรีต
มาตราส่วน 1 : 500



สำนักช่างเทศบาลนครปากเกร็ด

โครงการ
ปรับปรุงถนนขนาดหน้ารถสี่ล้อคอนกรีต
บริเวณหมู่บ้านพวงไฟเบอร์ 5 ถนนพวงไฟเบอร์ 6

สถานที่ตั้งโครงการ
บริเวณหมู่บ้านพวงไฟเบอร์ 5 ถนนพวงไฟเบอร์ 6

สำรวจ
[Signature]
(นายทอง ปิ่นสุข)
(นายพงษ์กรณ์ พงษ์พรหมบ้าน)

เขียนแบบ
[Signature]
(นายพงษ์ศักดิ์ ฐานประสิทธิ์)

หัวหน้างานจัดทำแบบ
[Signature]
(นายวีรชารักษ์ สมศักดิ์)

สถาปนิก
[Signature]
(นางสาวประภาภรณ์ นนทจันทร์)

วิศวกรโยธา
[Signature]
(นายอนุชาติ กุญแจทอง)

หัวหน้างานวิศวกรรมโยธา
[Signature]
(นายทองนาค เหมะพิลนพพาน)

หัวหน้าฝ่ายออกแบบ
[Signature]
(นายอาคม คำดวง)

ผู้อำนวยการส่วนควบคุมการก่อสร้าง
[Signature]
(นายวิวัฒน์ อิ่มรุ่งเรือง)

ผู้อำนวยการด้านช่าง
[Signature]
(นายนพกร พริ่งพริ่ง)

ปลัดเทศบาล
[Signature]
(นายสุทธ ภูมิศิริโชติ)

นายกเทศมนตรี
[Signature]
(นายวิวัฒน์ บรรจงศักดิ์)

ทะเบียนแบบเลขที่	รับ / เดือน / ปี
กส.73/2608	03/04/2608
แผ่นที่	รวม
13	28



ผิวจราจรลาดยางแอสฟัลต์ติกคอนกรีต
 กว้างประมาณ 5.00 ม. ยาวประมาณ 395.00 ม.
 หนา 0.05 ม. พื้นที่ประมาณ 1,935.00 ตารางเมตร (ไม่รวมพื้นที่บ่อพัก คลล.)
 บ่อพัก คลล.ขนาด 1.00x1.00 ม. จำนวน 62 บ่อ (ดูแบบขยายแผ่นที่ 20)
 ท่อระบายน้ำ HDPE คค. 0.60 ม. ชั้นคุณภาพไม่ต่ำกว่า SN 4
 แนวก่อสร้างวางวิ คลล. กว้าง 0.50 ม. ทั้งสองฝั่ง (ดูแบบขยายแผ่นที่ 22)

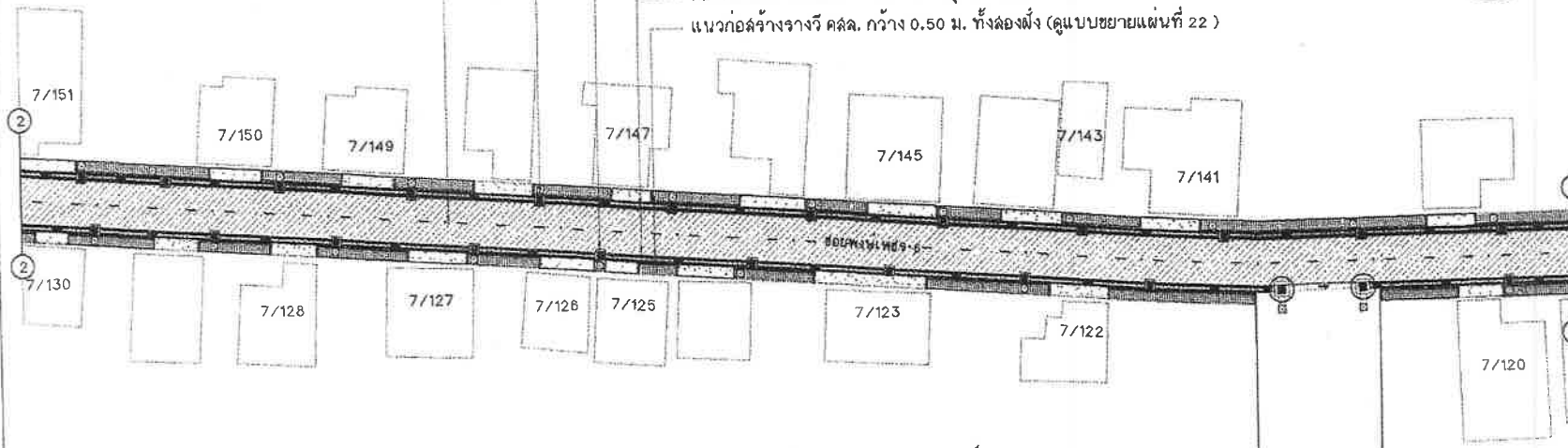

ผิวจราจรลาดยางแอสฟัลต์ติกคอนกรีต
 กว้างประมาณ 5.00 ม. ยาวประมาณ 395.00 ม.
 หนา 0.05 ม. พื้นที่ประมาณ 1,935.00 ตารางเมตร (ไม่รวมพื้นที่บ่อพัก คลล.)

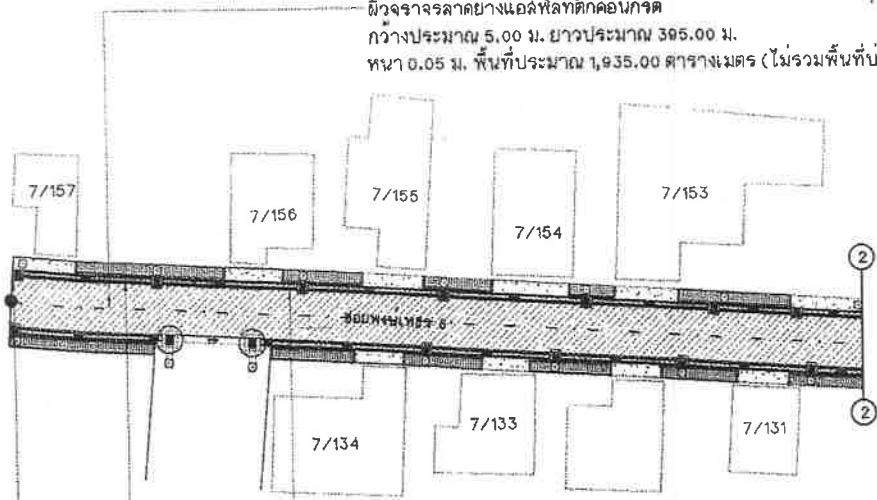

ท่อระบายน้ำ HDPE คค. 0.60 ม. ชั้นคุณภาพไม่ต่ำกว่า SN 4
 แนวก่อสร้างวางวิ คลล. กว้าง 0.50 ม. ทั้งสองฝั่ง (ดูแบบขยายแผ่นที่ 22)
 บ่อพัก คลล.ขนาด 1.00x1.00 ม. จำนวน 62 บ่อ (ดูแบบขยายแผ่นที่ 20)

- ▶ จุดเริ่มต้นโครงการ STA. 0+000 กม.
 - จุดสิ้นสุดโครงการ STA. 0+395 กม.
 - ◄ แสดงทิศทางการระบายน้ำ
 - ⊗ ปรับปรุงบ่อพักเดิมพร้อมฝาบ่อจำนวน 45 บ่อ (ดูแบบขยายแผ่นที่ 25)
 - แสดงผิวทางคลล. หนา 0.12 ม. (ทางเข้าบ้าน)
 - บ่อพัก คลล. (บ่อหัวมุม) ขนาด 1.30x1.30 ม. จำนวน 6 บ่อ (ดูแบบขยายแผ่นที่ 23)
- * ตำแหน่งก่อสร้างบ่อพัก คลล. และท่อระบายน้ำสามารถปรับเปลี่ยนได้ตามสภาพหน้างาน *

แปลนปรับปรุงถนนลาดยางแอสฟัลต์ติกคอนกรีต
 มาตรฐาน
 1 : 500



สำนักช่างเทศบาลนครปากเกร็ด	
โครงการ ปรับปรุงถนนลาดยางแอสฟัลต์ติกคอนกรีต บริเวณคูบ้านพนาพร 5 หมู่หน้าพร 6	
สถานที่ตั้งโครงการ บริเวณหมู่บ้านพนาพร 5 หมู่หน้าพร 6	
สำรวจ	นางสาว ชิงชัช (นายพชรภรณ์ พงษ์พรหม)
เขียนแบบ	นายพชรภรณ์ พงษ์พรหม
หัวหน้างานจัดทำแบบ	นายรัชชากรณ์ สมศักดิ์
สถาปนิก	(นางสาวประภากร นนทบุรี)
วิศวกรโยธา	(นายอนุวัฒน์ กุลสุทธิ)
หัวหน้างานวิศวกรรมโยธา	(นายพรเชษฐ์ เหมรัตน์สมาน)
หัวหน้าฝ่ายออกแบบ	(นายอาทิตย์ สายดวง)
ผู้อำนวยการส่วนควบคุมการก่อสร้าง	(นายธีรวิทย์ ชัยรุ่งเรือง)
ผู้อำนวยการสำนักช่าง	(นายพชร หวังทราย)
ปลัดเทศบาล	(นายสุเทพ ชัยรุ่งเรือง)
นายกเทศมนตรี	(นายวิชัย บรรจาศักดิ์)
ทะเบียนแบบเลขที่	วัน / เดือน / ปี
กส.73/2566	03/08/2566
แผ่นที่	รวม
14	28

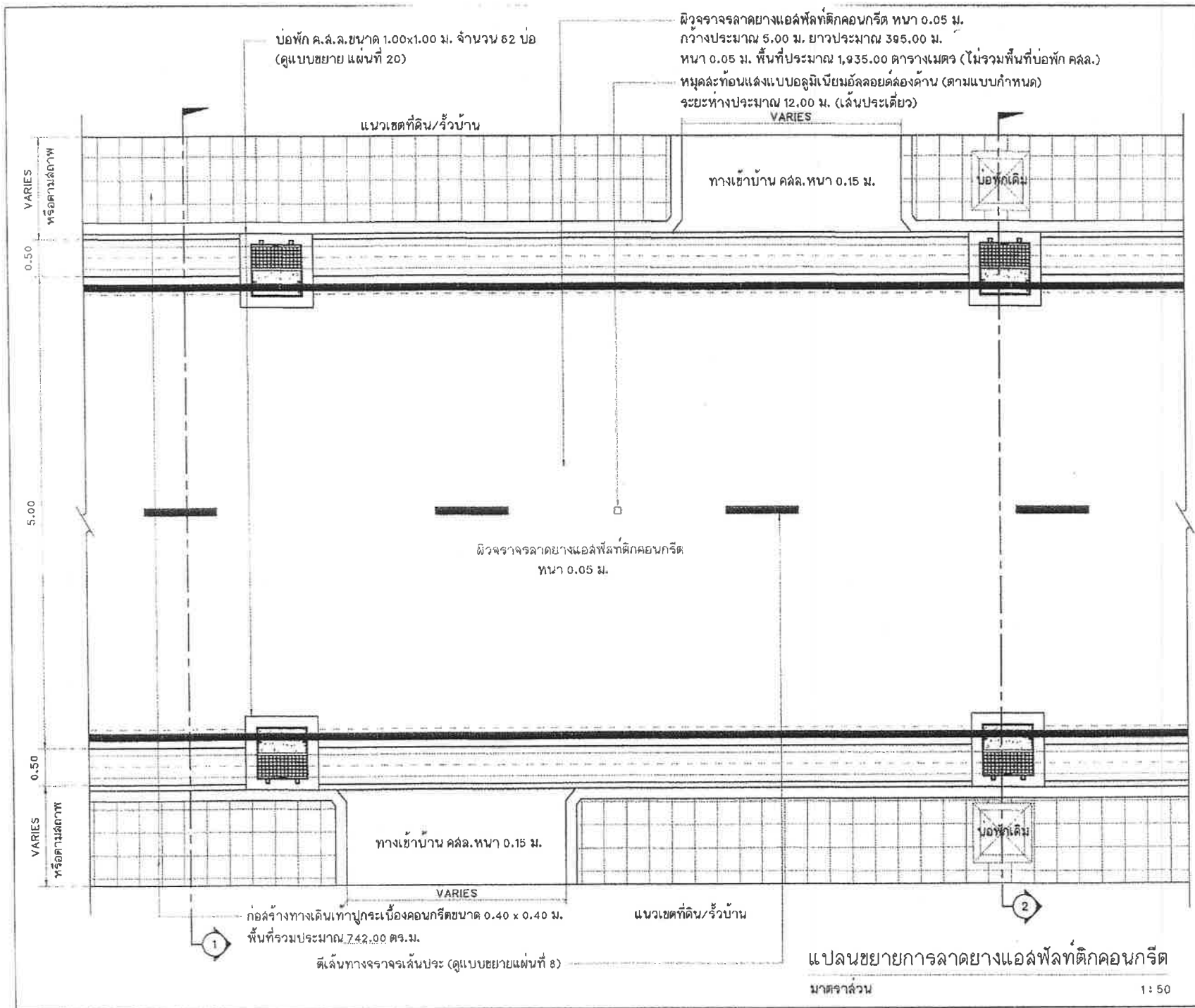

สำนักงานเทศบาลนครปากเกร็ด	
โครงการ ปรับปรุงขนาดมาตรฐานท่อที่ตึกคอนกรีต บริเวณหมู่บ้านพระอาทิตย์ ซอยถนนเพชร ๑	
สถานที่ตั้งโครงการ บริเวณหมู่บ้านพระอาทิตย์ ซอยถนนเพชร ๑	
สำรวจ	<i>[Signature]</i> (นายทรง บินสู) (นายทรงภรณ์ พงษ์พรหม)
เขียนแบบ	<i>[Signature]</i> (นายพรศักดิ์ ฐานาทองสังข์)
หัวหน้างานจัดทำแบบ	<i>[Signature]</i> (นายวีระภรณ์ สมศักดิ์)
สถาปนิก	<i>[Signature]</i> (นางจรรยาภรณ์ นนทจันทร์)
วิศวกรโยธา	<i>[Signature]</i> (นายภาณุ ฤกษ์ชัย)
หัวหน้างานวิศวกรรมโยธา	<i>[Signature]</i> (นายทองนภ ชะเทศนสัมพันธ์)
หัวหน้าฝ่ายออกแบบ	<i>[Signature]</i> (นายอคม สายดวง)
ผู้อำนวยการส่วนควบคุมการก่อสร้าง	<i>[Signature]</i> (นายวิวัฒน์ ชัยรุ่งเรือง)
ผู้อำนวยการสำนักช่าง	<i>[Signature]</i> (นายนพกร พึ่งพราย)
ปลัดเทศบาล	<i>[Signature]</i> (นายสุเทพ บุญศิริโชติ)
นายกเทศมนตรี	<i>[Signature]</i> (นายวิชัย บจจาดำศักดิ์)
ทะเบียนแบบเลขที่	รับ / เดือน / ปี
กส.73/2566	๐3/๐8/2566
แผ่นที่	รวม
15	28

แปลนขยายการลาดยางแอสฟัลท์ติกคอนกรีต
มาตราส่วน 1 : 50

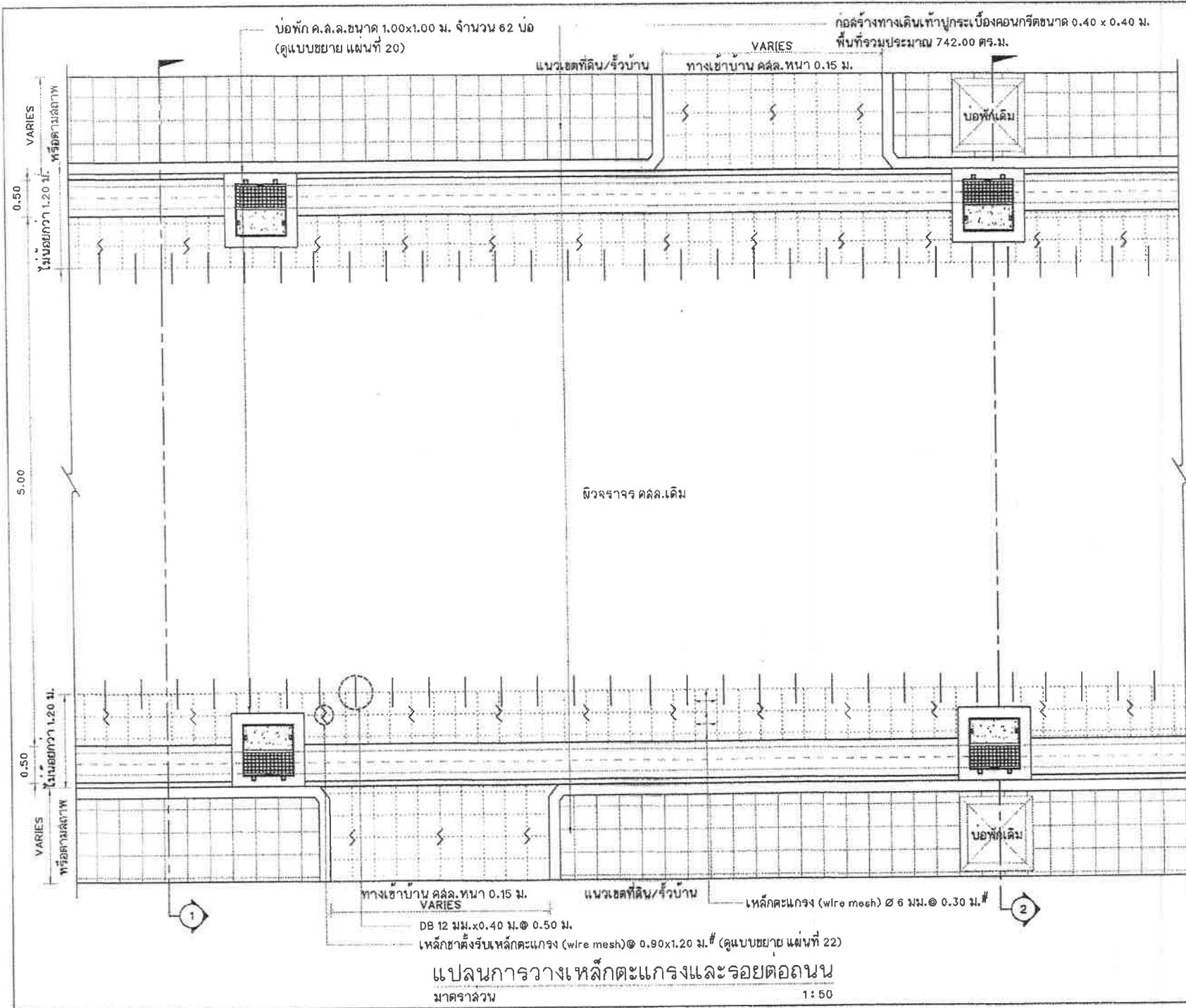

สำนักช่าง ทดบวลดงปากเกษิด	
โครงการ ปรับปรุงระบบระบายน้ำคอกสัตว์คอกหมู บริเวณฟาร์มปศุสัตว์ มหาวิทยาลัยเกษตรศาสตร์	
สถานที่ตั้งโครงการ บริเวณฟาร์มปศุสัตว์ มหาวิทยาลัยเกษตรศาสตร์	
สำรวจ	กชว (นายทอง ปิ่นสูง) (นายพงษ์กรณ์ พงษ์พรหม)
เขียนแบบ	กชว (นายพงษ์กรณ์ พงษ์พรหม)
หัวหน้างานวิชาการ	กชว (นายรัชชากรณ สมนิศักดิ์)
สถาปนิก	กชว (นางสาวประภาพร นนทรัตน์)
วิศวกรโยธา	กชว (นายอนุวุฒิ กุลสุทธิ)
หัวหน้างานวิศวกรรมโยธา	กชว (นายพจนนต เจริญพัฒน์)
หัวหน้าฝ่ายออกแบบ	กชว (นายอดัม คำดวง)
ผู้อำนวยการส่วนควบคุมภายใน	กชว (นายสุวิทย์ อึ้งรุ่งเรือง)
ผู้อำนวยการสำนักช่าง	กชว (นายพชร ทรัพย์)
ปลัดเทศบาล	กชว (นายสุวิทย์ บุญศิริสุข)
นายเทศมนตรี	กชว (นายธีรชัย บรรจงศักดิ์)
ทะเบียนแบบเลขที่	วัน / เดือน / ปี
กช.73/25๖๖	03/08/25๖๖
แผ่นที่	จรม
16	28

แปลนการวางเหล็กตะแกรงและรอยต่อถอนน
มาตราส่วน 1:50

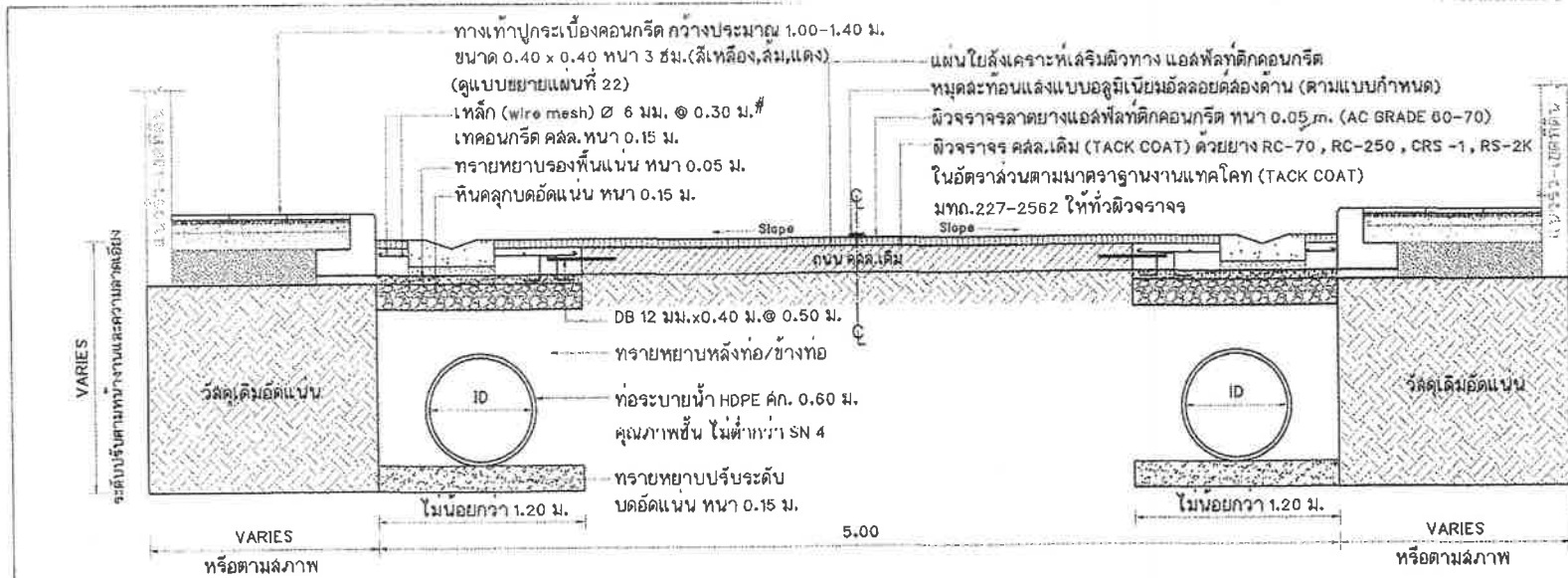

แบบขยายรูปตัด 1
มาตราส่วน 1 : 30

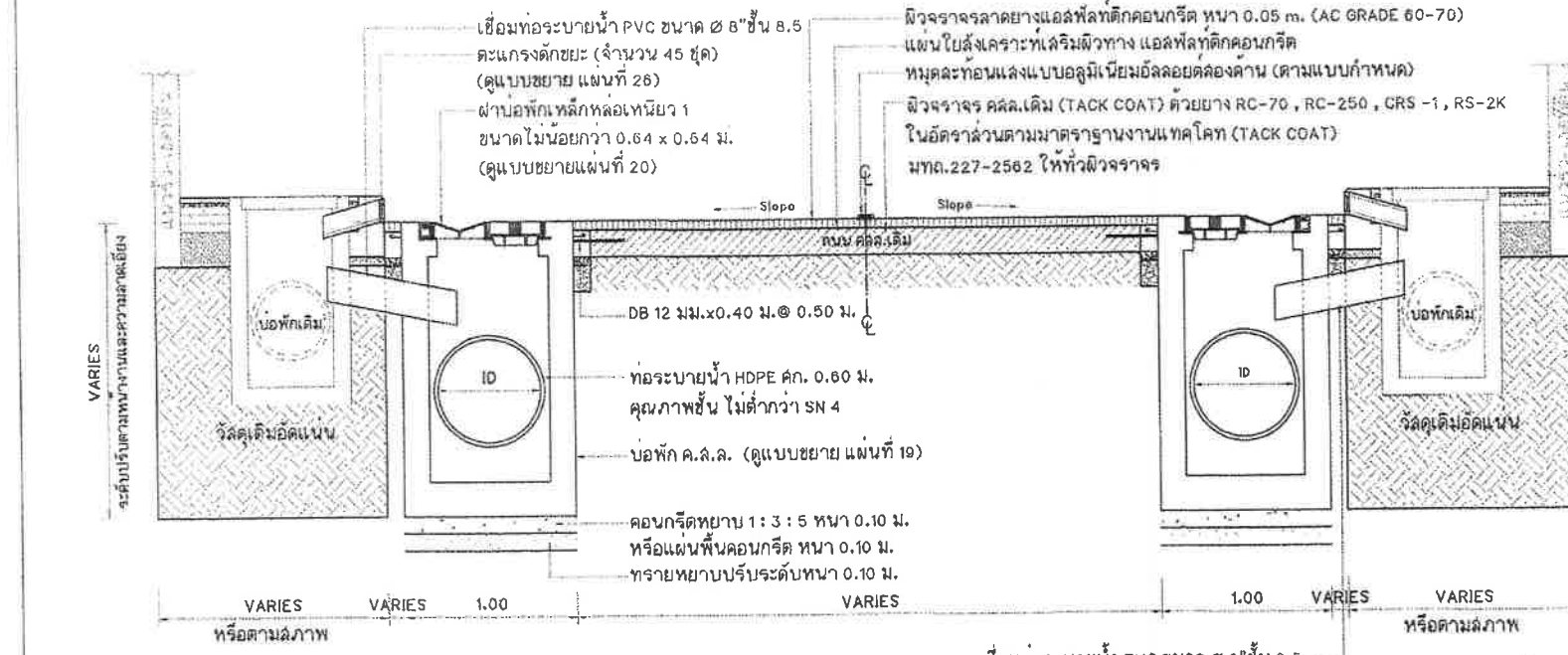

แบบขยายรูปตัด 2
มาตราส่วน 1 : 30

	
สำนักช่างเทคนิคขนส่งทางบก	
โครงการ	ปรับปรุงถนนสายบางเขนหลักสี่คลองกิด บริเวณหมู่บ้านพระนคร ซอยทองหล่อ ๑
สถานที่ตั้งโครงการ	บริเวณหมู่บ้านพระนคร ซอยทองหล่อ ๑
สำรวจ	ทศ (นายทรง ปิ่นคู่) (นายพงศ์ภรณ์ ทองทรัพย์มนตรี)
เขียนแบบ	ทศ (นายพงษ์ศิริ สุภาพรณศักดิ์)
หัวหน้าบริษัท/แผน	ทศ (นายธีรราชภรณ์ สันศักดิ์)
สถาปนิก	ทศ (นางสาวประภาภา นามจันทร์)
วิศวกรโยธา	ทศ (นายสมชายภูมิ ภูมิทรัพย์)
หัวหน้างานวิศวกรรมโยธา	ทศ (นายพจนันต์ เสนะพิณวัฒนา)
หัวหน้าฝ่ายออกแบบ	ทศ (นายอดัม ลานดวง)
ผู้อำนวยการส่วนควบคุมงานก่อสร้าง	ทศ (นายสุวิทย์ ชัยรุ่งเรือง)
ผู้อำนวยการด้านช่าง	ทศ (นายเทพกร ทรัพย์ชาย)
ปลัดเทศบาล	ทศ (นายสุภากร บุญศิริโชติ)
นายช่างเทคนิค	ทศ (นายรัชชัย บงจรงค์ศักดิ์)
ทะเบียนแบบแปลนที่	รับ / เลื่อน / ปี
ทล.73/2566	03/06/2566
แผ่นที่	รวม
17	26

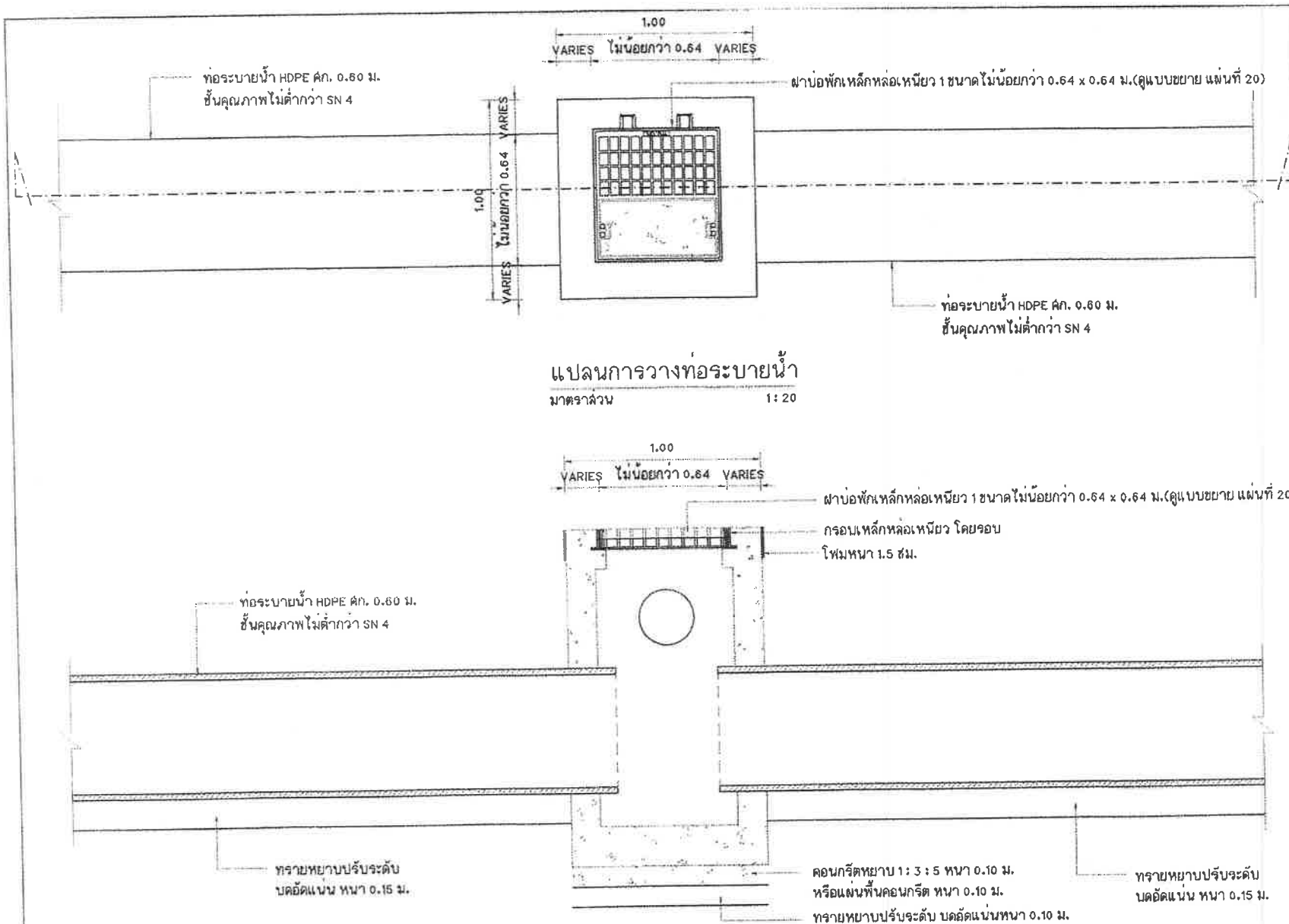

แปลนการวางท่อระบายน้ำ
มาตราส่วน 1:20

รูปตัดตามยาวอาคารวางท่อระบายน้ำ
มาตราส่วน 1:20

หมายเหตุ

1. การขุดดินวางท่อระบายน้ำ ขุดความกว้างไม่น้อยกว่า 1.20 ม. ท่อระบายน้ำ HDPE (ภายใน) คก. 0.60 ม.
2. ให้แสดงทิศทางการไหลของน้ำและขนาดท่อระบายน้ำบริเวณขอบ่อพัก
3. ฝาครอบเหล็กหล่อปรับเปลี่ยนได้ตามความเหมาะสม
4. ขณะดำเนินการก่อสร้างฝาครอบจะต้องหุ้มพลาสติกป้องกันเพื่อความเรียบร้อย



สำนักช่างเทศบาลนครปากเกร็ด	
โครงการ ปรับปรุงถนนและท่อระบายน้ำบริเวณหมู่บ้านเกษตรกรรมเพชร ๐	
สถานที่ตั้งโครงการ บริเวณหมู่บ้านเกษตรกรรมเพชร เขตเมืองทอง ๐	
สำรวจ	นายทนง ชื่นสุข นายพงษ์ภรณ์ หงษ์พรหมเชื้อ
เขียนแบบ	นายพงษ์ศรีฐานานานศักดิ์
หัวหน้างานจัดแบบ	นายวีระภรณ์ สมศักดิ์
สถาปนิก	(นางสาวประภากร นนทบุรี)
วิศวกรโยธา	(นายอนุชาติ กุลสุทธิ)
หัวหน้างานวิศวกรรมโยธา	(นายพจนนศ เจริญพัฒน์นาม)
หัวหน้าฝ่ายออกแบบ	(นายอุดม สายหัง)
ผู้อำนวยการส่วนควบคุมการก่อสร้าง	(นายวิศว์ ชัยรุ่งเรือง)
ผู้อำนวยการสำนักช่าง	(นายอนุชกร หรือ นาย)
ปลัดเทศบาล	(นายสุภกร บุญศิริสุข)
นายกเทศมนตรี	(นายวิชัย บรรลวดำรงค์)
ทะเบียนแบบเลขที่	วัน / เดือน / ปี
ถ. 73/25๐๖	๐3/06/25๐๖
แผ่นที่	รวม
18	28

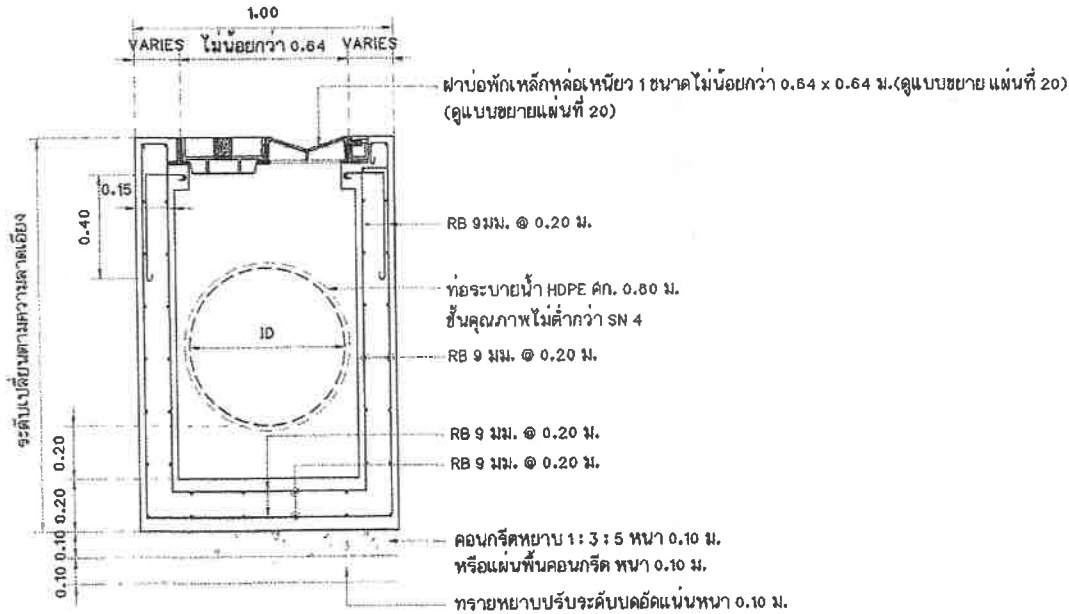

แบบขยายบ่อพัก คลล์.

มาตราส่วน 1:20

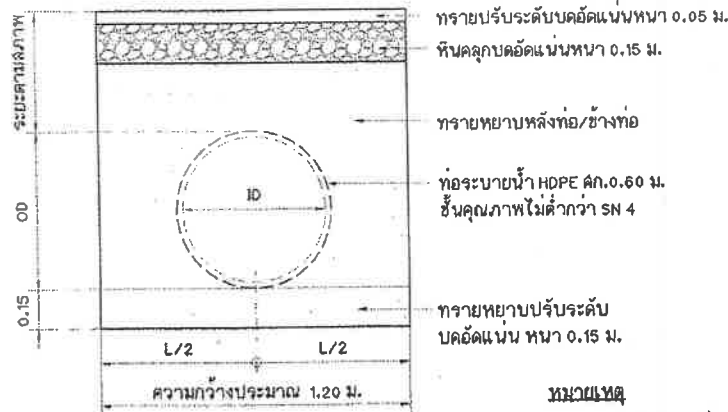

แบบขยายการวางท่อระบายน้ำ HDPE

มาตราส่วน 1:20

หมายเหตุ

1. การขุดดินวางท่อระบายน้ำ ขุดความกว้างไม่น้อยกว่า 1.20 ม. ท่อระบายน้ำ HDPE (ภายใน) คก. 0.60 ม.
2. ให้แนบผังทิศทางการไหลของน้ำและขนาดท่อระบายน้ำบริเวณขอบบ่อพัก
3. ฝาบ่อพักสามารถปรับเปลี่ยนได้ตามความเหมาะสม
4. ขณะดำเนินการก่อสร้างฝาบ่อพักจะต้องหุ้มพลาสติกป้องกันเพื่อความเรียบร้อย



สำนักช่างเทศบาลนครปากเกร็ด

โครงการ

ปรับปรุงถนนลาดยางแอสฟัลติกคอนกรีต บริเวณหมู่บ้านทศพรเกษร 5 ถนนพหลโยธิน

สถานที่ตั้งโครงการ

บริเวณหมู่บ้านทศพรเกษร 5 ถนนพหลโยธิน

สำรวจ

นายทอง บินสุข
นายทรงสิทธิ์ ทรงพรหมรัตน์

เขียนแบบ

นายทรงสิทธิ์ ฐานปานแก้ว

ปรึกษางานสถาปัตย์

นายวิชากรณ์ สัมศักดิ์

สถาปนิก

นางสาวประภากร นนทพันธ์

วิศวกรโยธา

นายอนุวัฒน์ กุลสุทธิ

หัวหน้างานวิศวกรรมโยธา

นายพรอนงค์ เหวฬพิณสมาน

หัวหน้าช่างออกแบบ

นายอานนท์ คำยั่ววงศ์

ผู้อำนวยการควบคุมงานก่อสร้าง

นายวิวัฒน์ ธีระกิจ

ผู้อำนวยการสำนักช่าง

นายทศพร ทรงพรหมรัตน์

ปลัดเทศบาล

นายสุรศักดิ์ บุญศิริโต

นายกเทศมนตรี

นายวิวัฒน์ บงจลนศักดิ์

ทะเบียนแบบเลขที่

กส.73/2600

วันที่

03/08/2560

แผ่นที่

รวม

วันที่

19

วันที่

28

1.00
VARIES ไม่น้อยกว่า 0.64 VARIES

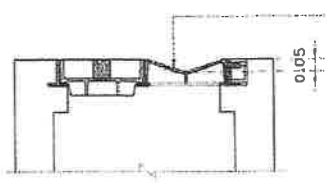

ฝาบ่อพักเหล็กหล่อเหนียว
ขนาด ไม่น้อยกว่า 0.64x0.64 ม.

1.00
VARIES ไม่น้อยกว่า 0.64 VARIES

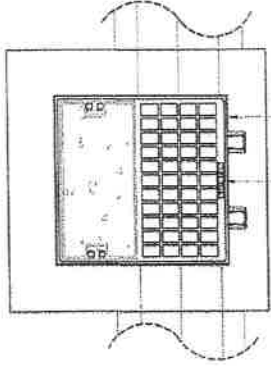

ฝาบ่อพักเหล็กหล่อเหนียว
ขนาด ไม่น้อยกว่า 0.64x0.64 ม.
อักษรย่อเทศบาลนครปากเกร็ด
(ดูแบบขยาย แผ่นที่ 20)

แบบขยายฝาบ่อพักเหล็กหล่อเหนียว 1
มาตราส่วน 1:20

1.00
VARIES ไม่น้อยกว่า 0.64 VARIES

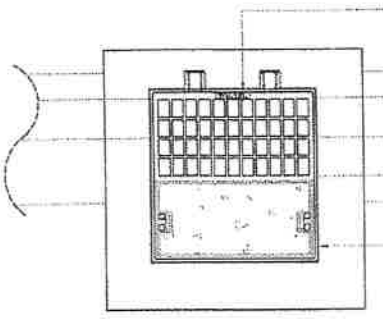

อักษรย่อเทศบาลนครปากเกร็ด
(ดูแบบขยาย แผ่นที่ 20)

ฝาบ่อพักเหล็กหล่อเหนียว
ขนาด ไม่น้อยกว่า 0.64x0.64 ม.

แบบขยายแปลนรางวี
มาตราส่วน 1:20

1.00
VARIES ไม่น้อยกว่า 0.64 VARIES

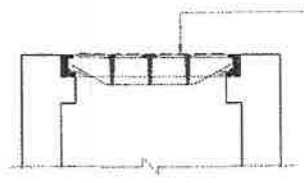

ฝาบ่อพักเหล็กหล่อเหนียว
ขนาด ไม่น้อยกว่า 0.64x0.64 ม.

1.00
VARIES ไม่น้อยกว่า 0.64 VARIES

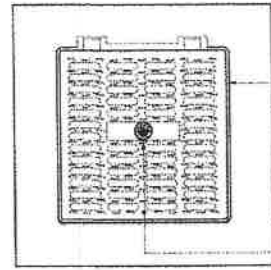

ฝาบ่อพักเหล็กหล่อเหนียว
ขนาด ไม่น้อยกว่า 0.64x0.64 ม.

ตราสัญลักษณ์เทศบาลปากเกร็ด
(ดูแบบขยาย แผ่นที่ 20)

แบบขยายฝาบ่อพักเหล็กหล่อเหนียว 2
มาตราส่วน 1:20

ทน.ปก.

แบบขยายอักษรย่อเทศบาลนครปากเกร็ด
มาตราส่วน 1:5



แบบขยายตราสัญลักษณ์เทศบาลปากเกร็ด
มาตราส่วน 1:20



สำนักช่างเทศบาลนครปากเกร็ด

โครงการ
ปรับปรุงถนนสายมาแฉ่งที่หลักซอยกษิต
บริเวณหมู่บ้านพหลโยธิน 800 หมู่ 8

สถานที่ตั้งโครงการ
บริเวณหมู่บ้านพหลโยธิน 800 หมู่ 8

สำรวจ
นายทง อึ้งน้อย
(นายทงคำกรณ พงษ์ทรัพย์)

เขียนแบบ
นายทงศิริ ฐานปรกรณ์ศักดิ์

นักวิชาเทคนิคพิเศษ
นายวีระจากณ์ สมศักดิ์

สถาปนิก
นางสาวประภากร นนทจันทร์

วิศวกรโยธา
นายอนุชาติ กุลสุทธิ

หัวหน้างานวิศวกรรมโยธา
นายอรอนงค์ โรจน์พัฒนนาน

หัวหน้าฝ่ายออกแบบ
นายอานันท์ คำด้วง

ผู้อำนวยการส่วนควบคุมการก่อสร้าง
นายวิวัฒน์ ชัยรุ่งเรือง

ผู้อำนวยการสำนักช่าง
นายนพพร พงษ์ทรัพย์

ปลัดเทศบาล
นายสุทนต์ บุญศิริโชค

นายกเทศมนตรี
นายวิชัย บรรจวดำศักดิ์

ทะเบียนแบบเลขที่	จ/น / เดือน / ปี
กส.73/2688	03/08/2688
แผ่นที่	จ/น
20	28

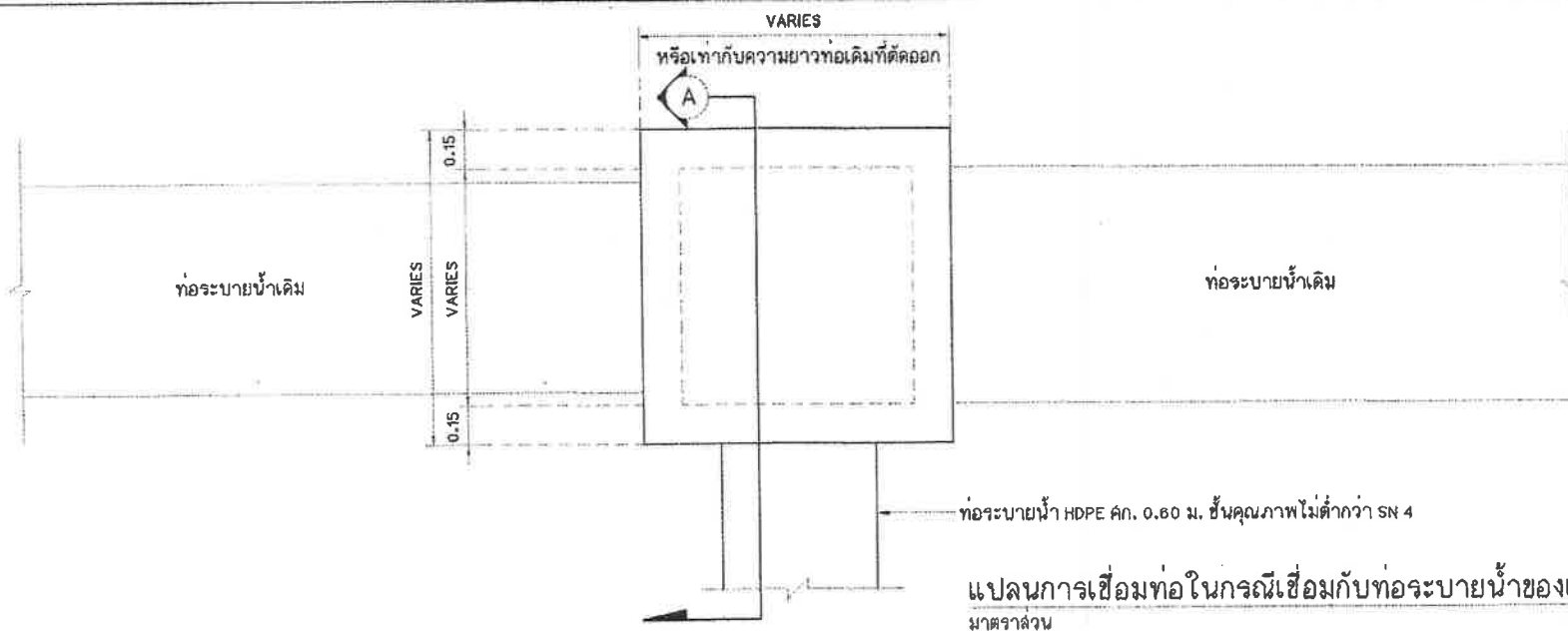

แปลนการเชื่อมต่อในกรณีเชื่อมกับท่อระบายน้ำของเดิม
มาตราส่วน 1:20

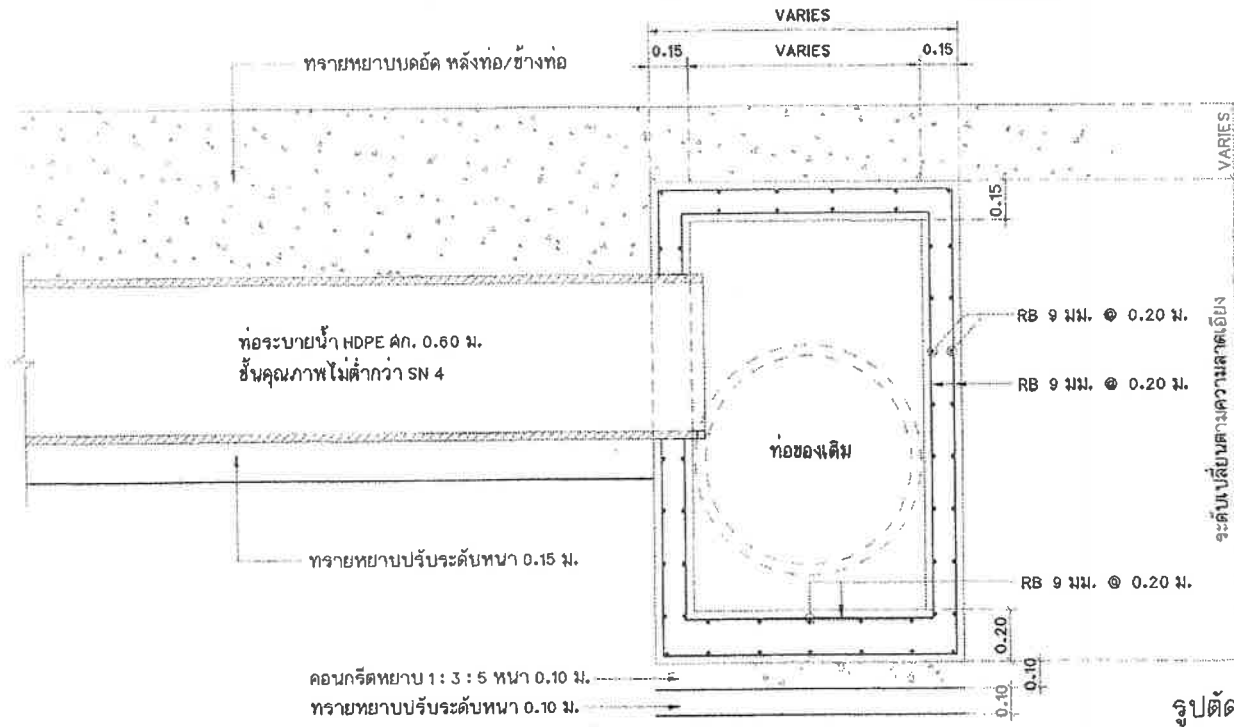

รูปตัดการเชื่อมต่อท่อระบายน้ำของเดิม
มาตราส่วน 1:20



สำนักช่างเทศบาลนครปากเกร็ด	
โครงการ ปรับปรุงขนาดตามแผนผังที่ระบีก่อนการ บริเวณหมู่บ้านระเทศกร ๕๐๗๗๗-๗๗๐	
สถานที่ตั้งโครงการ บริเวณหมู่บ้านระเทศกร ๕๐๗๗๗-๗๗๐	
สำรวจ	นายทรง บินลือ (นายทรงศักดิ์ ทรงพรหมบุตร)
เขียนแบบ	นายพระศิริ ฐานุภกรณพงศ์
ผู้จัดทำงานสถาปัตย์	นายวิษณุกรณ์ สนั่นก่อ
สถาปนิก	(นางสาวประภาษา นนทรินทร์)
วิศวกรโยธา	(นายอนุวัฒน์ กุศลสุทธิ์)
หัวหน้างานวิศวกรรมโยธา	(นายทองเนค เสมะพิฒมถาวร)
หัวหน้าฝ่ายออกแบบ	(นายอาคม คำยั้ง)
ผู้อำนวยการสำนักควบคุมการก่อสร้าง	(นายวิวัฒน์ ชัยพุทธเรือง)
ผู้อำนวยการสำนักช่าง	(นายบทกร หวังพราหม)
ปลัดเทศบาล	(นายสุทธ บุนนิตวิสุทธิ)
นายกเทศมนตรี	(นายวิชัย บจจลาภักดิ์)
ทะเบียนแบบเลขที่	รับ / เดือน / ปี
กธ.73/2666	03/08/2666
แผ่นที่	จรม
21	26

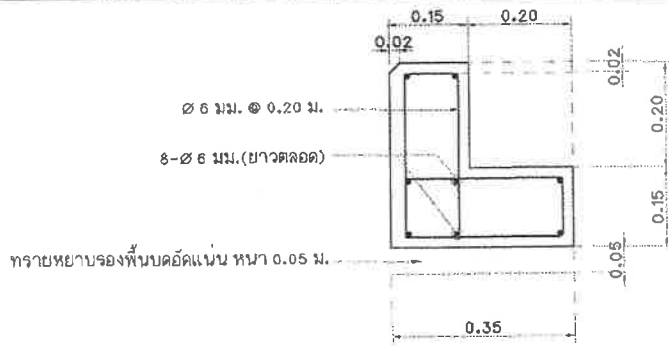

แบบขยายการเสริมเหล็กคั่นหิน คสล.
มาตราส่วน 1 : 10

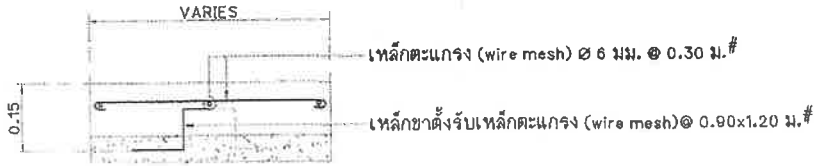

แบบขยายรูปตัดทางเข้าบ้าน คสล.หนา 0.15 ม.
มาตราส่วน 1 : 10

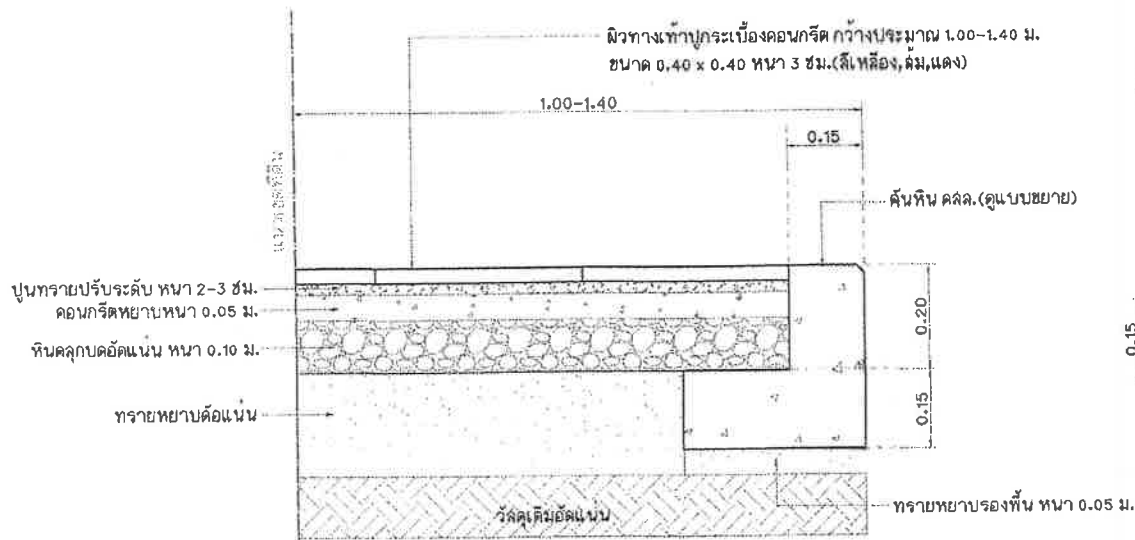

แบบขยายทางเดินเท้า
มาตราส่วน 1 : 10

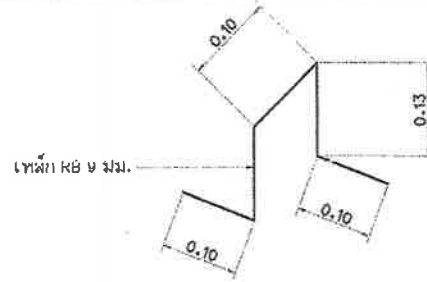

แบบขยายเหล็กขึงรับเหล็กตะแกรง (ผิว คสล.หนา 0.15 ม.)
มาตราส่วนตามกำหนด

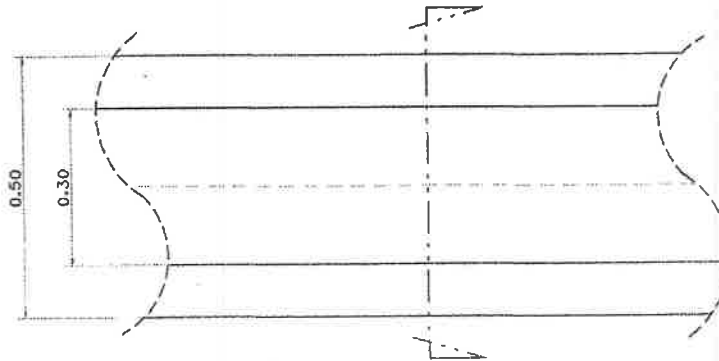

แบบขยายแปลนรางวี คสล.
มาตราส่วน 1 : 10

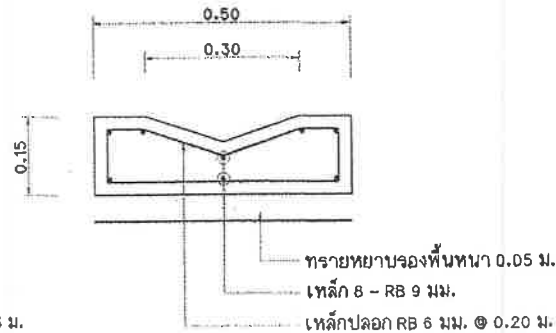

ขยายตัดรางวี คสล.
มาตราส่วน 1 : 10



สำนักช่างเทศบาลนครปากเกร็ด

โครงการ

ปรับปรุงถนนภายในซอยเทศบาลนครปากเกร็ด
บริเวณหมู่บ้านทรงเพชร ซอยหน้าซอย ๑

สถานที่ตั้งโครงการ

บริเวณหมู่บ้านทรงเพชร ซอยหน้าซอย ๑

สำรวจ นายทรงเพชร บึงสุข
นายทรงเกียรติ ทรงทรัพย์

เขียนแบบ นายทรงเกียรติ ฐานภักดิ์

หัวหน้ารับใช้ตาม นายรัชชากรณ์ สมศักดิ์

สถาปนิก (นางสาวประภากร นนทรินทร์)

วิศวกรโยธา (นายอนุชาติ กุศลสุทธิ์)

หัวหน้างานวิศวกรรมโยธา (นายพรพนธ์ โขมะพัฒน์สนาม)

หัวหน้าฝ่ายออกแบบ (นายอดิษฐ์ คำด้วง)

ผู้อำนวยการส่วนควบคุมการก่อสร้าง (นายจิ๋ว ชัยรุ่งเรือง)

ผู้อำนวยการสำนักช่าง (นายพทท ทรัพย์สิน)

ปลัดเทศบาล (นายสุภากร บุญศิริโชค)

นายกเทศมนตรี (นายวิชัย บรมชาติ)

ทะเบียนแบบเลขที่ กส.73/2568

วันที่ ๐3/๐๘/2568

แผ่นที่ 22

วันที่ 28

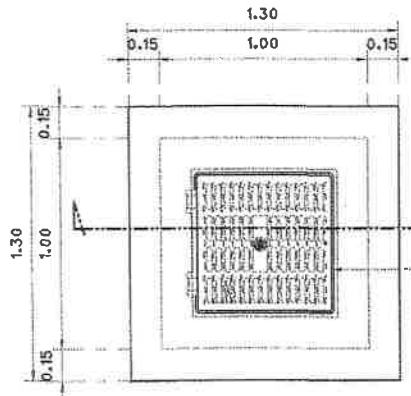

ฝาบ่อพักเหล็กหล่อเหนียว 2
ขนาด ไม่น้อยกว่า 0.64 x 0.64 ม.(ดูแบบขยาย แฉกที่ 20)

แบบขยายบ่อพัก(หัวมุม)

มาตราส่วน 1 : 25

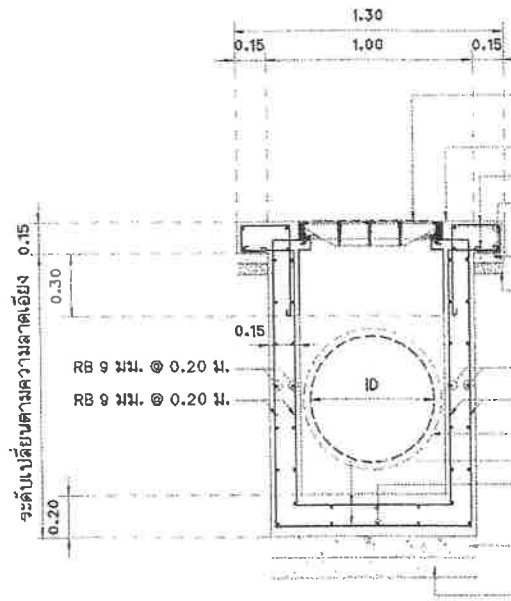

ฝาบ่อพักเหล็กหล่อเหนียว 2
ขนาด ไม่น้อยกว่า 0.64 x 0.64 ม.(ดูแบบขยาย แฉกที่ 20)
กรอบเหล็กหล่อเหนียว โดยรอบ
RB 9 มม. @ 0.20 ม.
4-RB 9 มม. (ชุดโตมรอน)
คอนกรีตหยาบหนา 0.05 ม.
ทรายหยาบจองพื้นหนา 0.05 ม.
RB 9 มม. @ 0.20 ม.
RB 9 มม. @ 0.20 ม.
ท่อระบายน้ำ HDPE ดก. 0.60 ม. ชั้นคุณภาพไม่ต่ำกว่า SN 4
RB 9 มม. @ 0.20 ม.
RB 9 มม. @ 0.20 ม.
คอนกรีตหยาบ 1 + 3 + 5 หนา 0.10 ม.
หรือแผ่นพื้นคอนกรีต หนา 0.10 ม.
ทรายหยาบปรับระดับบดอัดแน่นหนา 0.10 ม.

แบบขยายรูปตัดการเสริมเหล็กบ่อพัก(หัวมุม)

มาตราส่วน 1 : 25

หมายเหตุ

รูปแบบฝาที่แสดงเป็นเพียงรูปแบบฝา และตราสัญลักษณ์ สามารถปรับเปลี่ยนได้
ทั้งนี้ผู้รับจ้างต้องเสนออนุมัติใช้ ทั้งรูปแบบฝาบ่อ และสัญลักษณ์ก่อนติดตั้ง



สำนักช่างเทศบาลนครปากเกร็ด

โครงการ
ปรับปรุงถนนสายมาแตร์ฟอริกเขตภาษี
บริเวณหมู่บ้านพริมาเทรา สอพริมาเทรา ๑

สถานที่ตั้งโครงการ
บริเวณหมู่บ้านพริมาเทรา สอพริมาเทรา ๑

สำรวจ
นายทอง บึงลือ
นายพงษ์ภรณ์ พงษ์พรหมน้อย

เขียนแบบ
นายพงษ์ภรณ์ พงษ์พรหมน้อย

หัวหน้างานจัดทำแบบ
นายวิชาญภรณ์ ส้มสีทอง

สถาปนิก
นางสาวประภากร นพรัตน์

วิศวกรโยธา
นายอนุชาวุฒิ กุลสุทธิ

หัวหน้างานวิศวกรรมโยธา
นายพงษ์เนตร เข้มพิสมัยมวณ

หัวหน้าฝ่ายออกแบบ
นายอภัสร์ สายทอง

ผู้อำนวยการส่วนควบคุมการก่อสร้าง
นายวิฑูรย์ ชัยรุ่งเรือง

ผู้อำนวยการสำนักช่าง
นายพนทก ทวีพรพวย

นักเทคนิคการ
นายสุวิทย์ บุญศิริโชค

นายอภิรักษ์ บงจลาหัดดี

ทศนิยมแบบเลขที่	วัน / เดือน / ปี
ก6.73/2588	03/08/2588
แผ่นที่	รวม
23	28

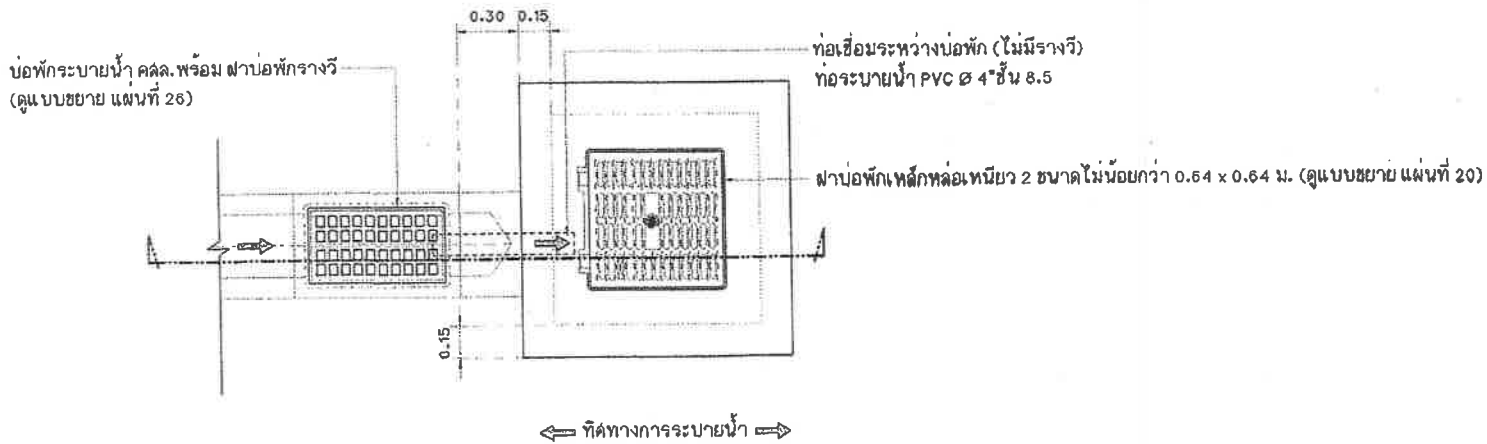

แปลนขยายช่องเปิดรับน้ำบ่อพัก(หัวมุม)
 มาตราส่วน 1: 25

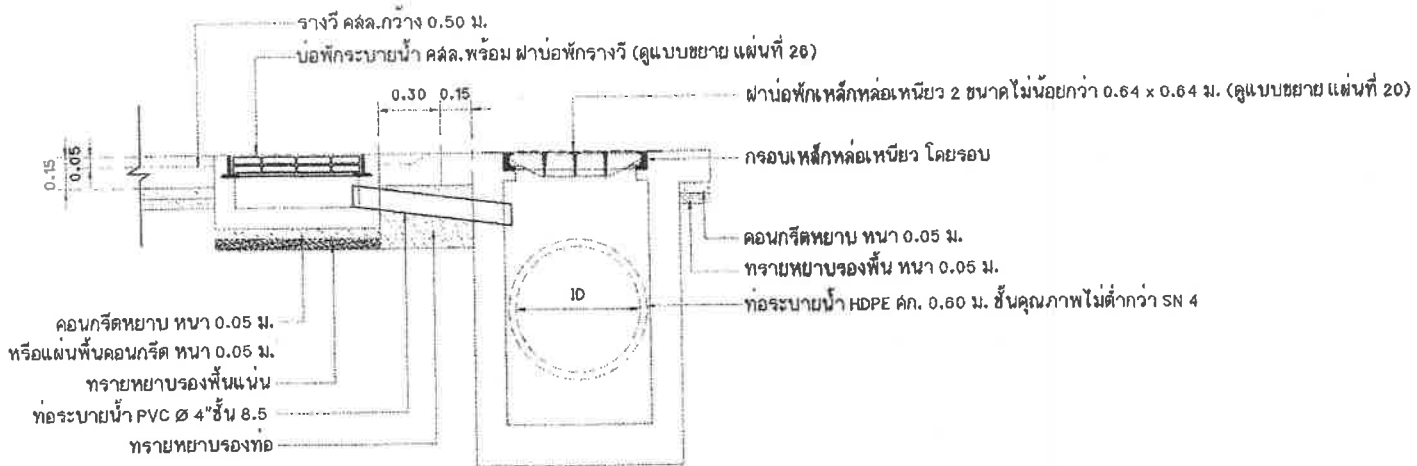

แบบขยายรูปตัดการเชื่อมต่อท่อบ่อพัก(หัวมุม)
 มาตราส่วน 1: 25

หมายเหตุ

รูปแบบฝาที่แสดงเป็นเพียงรูปแบบฝา และตราสัญลักษณ์ สามารถปรับเปลี่ยนได้
 ทั้งนี้ผู้รับจ้างต้องเล่นออกอนุมิติใช้ ทั้งรูปแบบบ่อ และสัญลักษณ์ก่อนติดตั้ง



สำนักช่างเทคนิคนครปากเกร็ด

โครงการ

บริเวณหมู่บ้านพนาพร ๕๓๗๗๗๑

สถานที่ตั้งโครงการ

บริเวณหมู่บ้านพนาพร ๕๓๗๗๗๑

สำรวจ

นายทรง ชื่นสุข
 นายพชรกรณ หงษ์ทอง

เขียนแบบ

นายพรชัย ฐานาภรณ์ศักดิ์

หัวหน้างานจัดทำแบบ

นายวีรชยากรณ สมศักดิ์

สถาปนิก

(นางลลิตาประภากร นนทบุรี)

วิศวกรโยธา

(นายอนุชาวุฒิ กุลสุทธิ)

หัวหน้างานวิศวกรรมโยธา

(นายทนต์ เหมรัตน์สมาน)

หัวหน้าฝ่ายออกแบบ

(นายอาคม สายตรง)

ผู้อำนวยการส่วนควบคุมการก่อสร้าง

(นายวิศว์ ชัยรุ่งเรือง)

ผู้อำนวยการสำนักช่าง

(นายพชร หวังธเวทย์)

ปลัดเทศบาล

(นายประจักษ์ บุญศิริโชค)

นายกเทศมนตรี

(นายวิชัย บรจดาศักดิ์)

ทะเบียนแบบเลขที่ กส. 73/256๑ 03/๐๘/256๖

แผ่นที่ 24 รวม 28

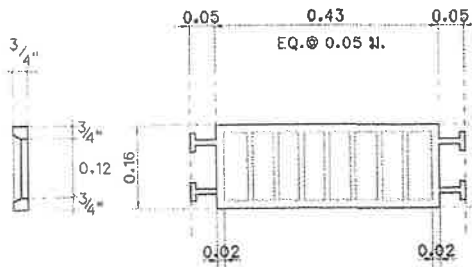

แบบขยายตะแกรงดักขยะเหล็กหล่อเหนียว
มาตราส่วน 1 : 10

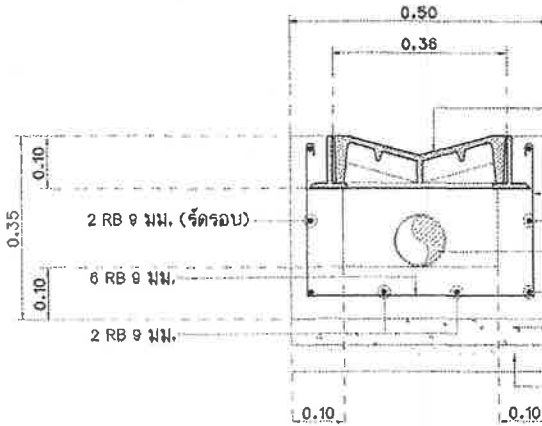

ฝาบ่อพักเหล็กหล่อเหนียวขนาด 0.36 x 0.66 ม.

- 6 RB 9 มม.
- 2 RB 9 มม. (รัดรอบ)
- ท่อระบายน้ำ PVC Ø 4" ชั้น 8.5
- 2 RB 9 มม. (เหล็กค้ำคาน)
- คอนกรีตหยาบหนา 0.05 ม. หรือแผ่นพื้นคอนกรีตหนา 0.05 ม.
- ทรายหยาบรองพื้นแน่นหนา 0.05 ม.

แบบขยายรูปตัด ① บ่อพักระบายน้ำ คสล. พร้อม ฝาบ่อพักรางวี
มาตราส่วน 1 : 10

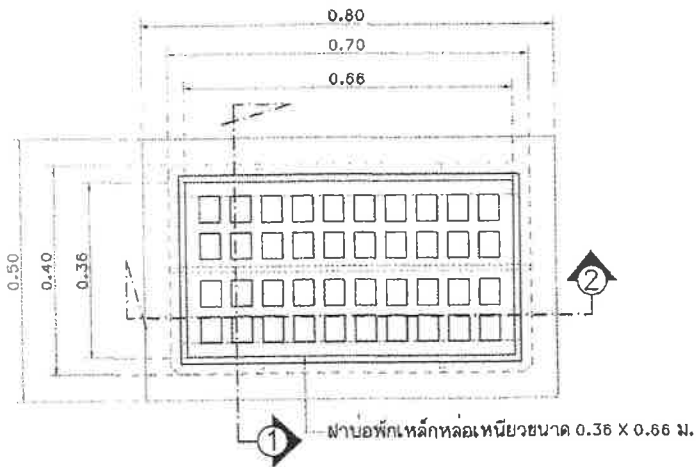

แบบขยายฝาบ่อพักรางวีเหล็กหล่อเหนียว
มาตราส่วน 1 : 10

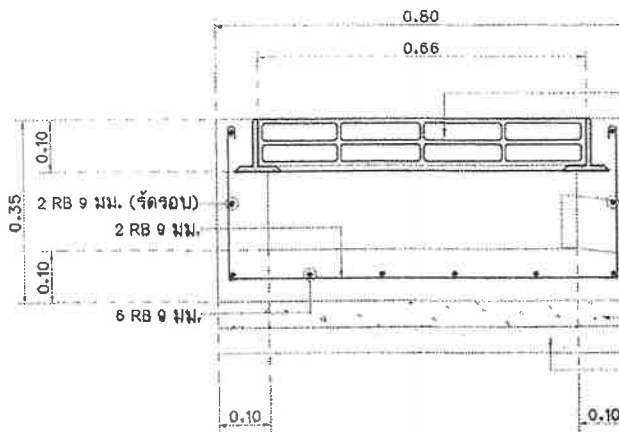

ฝาบ่อพักเหล็กหล่อเหนียว
ขนาด 0.36 x 0.66 ม.

- 2 RB 9 มม.
- 2 RB 9 มม. (รัดรอบ)
- ท่อระบายน้ำ PVC Ø 4" ชั้น 8.5
- คอนกรีตหยาบหนา 0.05 ม. หรือแผ่นพื้นคอนกรีตหนา 0.05 ม.
- ทรายหยาบรองพื้นแน่นหนา 0.05 ม.

แบบขยายรูปตัด ② บ่อพักระบายน้ำ คสล. พร้อม ฝาบ่อพักรางวี
มาตราส่วน 1 : 10



สำนักช่างเทศบาลนครปากเกร็ด

โครงการ
ปรับปรุงถนนลาดยาวและที่สถานีถนนตัด
บริเวณหมู่บ้านหนองโพธิ์ ๕๐๗๗๖๒๕๖๐

สถานที่ส่งโครงการ
บริเวณหมู่บ้านหนองโพธิ์ ๕๐๗๗๖๒๕๖๐

สำรวจ *Ma*
(นายทอง บินคูง)
(นายทรงศักดิ์ ทรงธรรมชัย)

เขียนแบบ *H*
(นายพิษณุ ฐานานันต์)

หัวหน้างานวิชาการ
(นายวีระพงษ์ สมศักดิ์)

สถาปนิก *Ch*
(นางสาวประภากร นนทจันทร์)

วิศวกรโยธา *Pr*
(นายอนุชาวุฒิ กุศลสุทธิ)

หัวหน้างานวิศวกรรมโยธา *Pr*
(นายทรงเดช เตชะพิมพ์ขนิมาน)

หัวหน้าฝ่ายออกแบบ *Pr*
(นายอัครม คำดวง)

ผู้อำนวยการส่วนควบคุมการก่อสร้าง *Pr*
(นายวิวัฒน์ ชัยรุ่งเรือง)

ผู้อำนวยการสำนักช่าง *Pr*
(นายพชร ทวีทรัพย์)

ปลัดเทศบาล *Pr*
(นายสุทธ (บุญศิริ) ใจ)

นายกเทศมนตรี *Pr*
(นายวิชัย บรรจาศักดิ์)

ทะเบียนแบบเลขที่	รับ / เดือน / ปี
กส.73/2568	03/08/2568
แผ่นที่	จำนวน
26	28

หมายเหตุ

รูปแบบภาพที่แสดงเป็นเพียงรูปแบบภาพ สามารถปรับเปลี่ยนได้
ทั้งนี้ผู้รับจ้างต้องเล่นออกนูนมิติใช้ ทั้งรูปแบบฝาบ่อ และสัญลักษณ์ก่อสร้าง



แบบขยาย EXPANSION JOINT ทุกระยะ 50.00 ม.
 มาตรฐาน 1:10

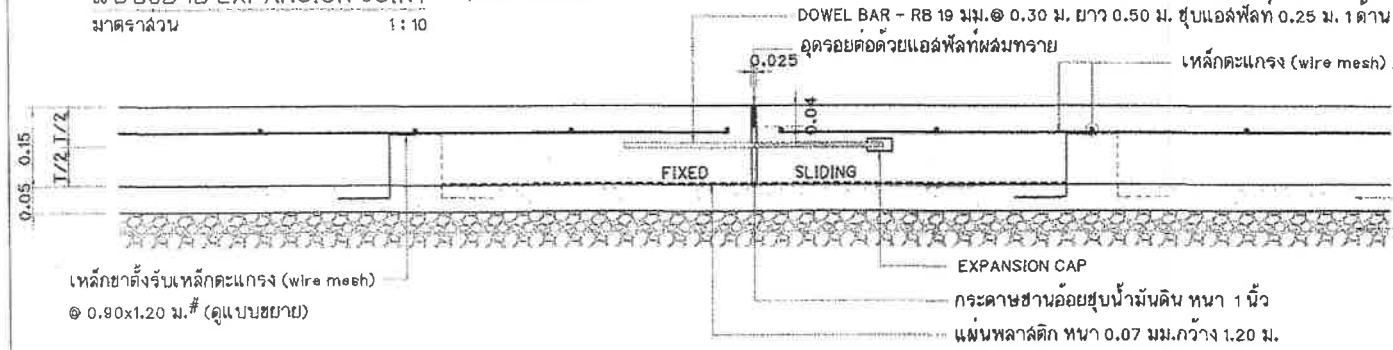

ทรายหยาบรองพื้นแน่นหนา 0.05 ม.
 พื้นทางหินคลุกความหนาตามสภาพ
 บดอัดแน่นไม่น้อยกว่า
 95% MODIFIED PROCTOR TEST
 หรือพื้นถนน คลสิ.เดิม

เหล็กขาค้างรับเหล็กตะแกรง (wire mesh)
 @ 0.90x1.20 ม.# (ดูแบบขยาย)

แบบขยาย TRANSVERSE JOINT ทุกระยะ 10.00 ม.
 มาตรฐาน 1:10

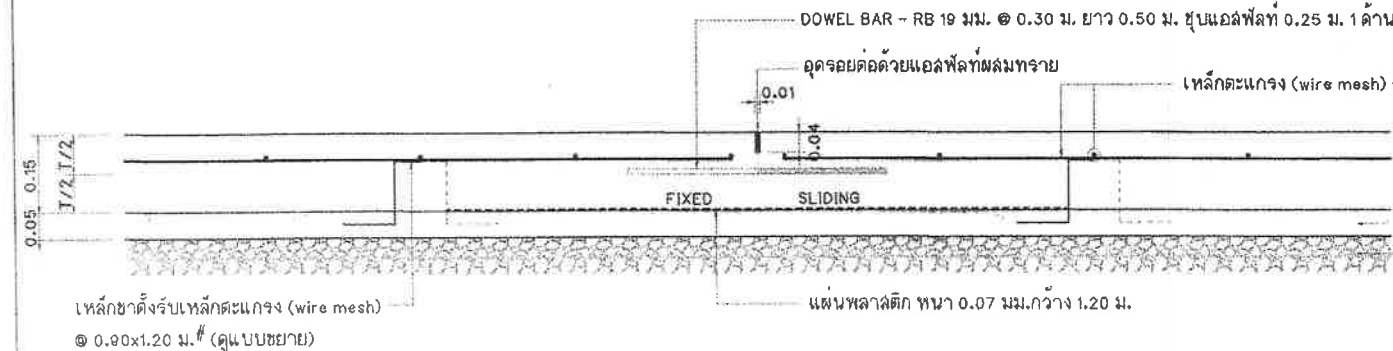

ทรายหยาบรองพื้นแน่นหนา 0.05 ม.
 พื้นทางหินคลุกความหนาตามสภาพ
 บดอัดแน่นไม่น้อยกว่า
 95% MODIFIED PROCTOR TEST
 หรือพื้นถนน คลสิ.เดิม

เหล็กขาค้างรับเหล็กตะแกรง (wire mesh)
 @ 0.90x1.20 ม.# (ดูแบบขยาย)

แบบขยาย CONSTRUCTION JOINT ทุกระยะการหยุดเทคอนกรีตแต่ละวัน
 มาตรฐาน 1:10

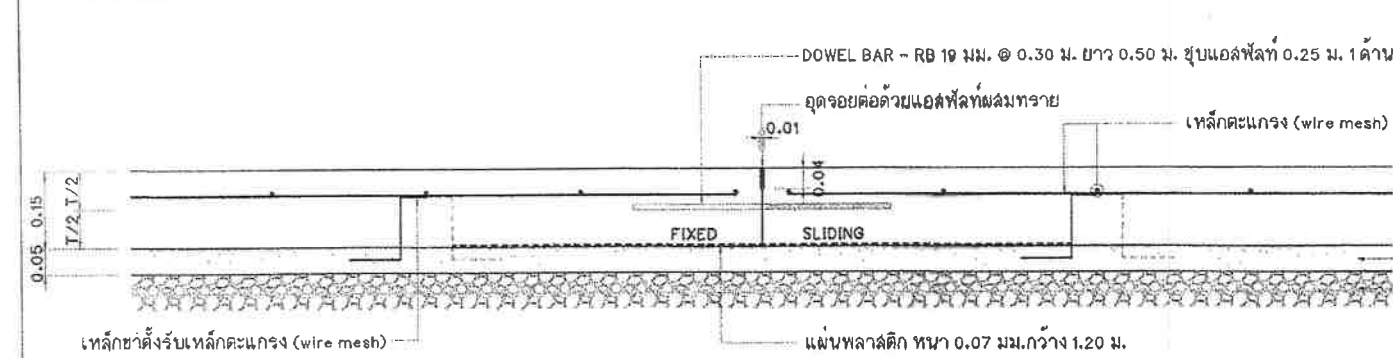

ทรายหยาบรองพื้นแน่นหนา 0.05 ม.
 พื้นทางหินคลุกความหนาตามสภาพ
 บดอัดแน่นไม่น้อยกว่า
 95% MODIFIED PROCTOR TEST
 หรือพื้นถนน คลสิ.เดิม

เหล็กขาค้างรับเหล็กตะแกรง (wire mesh)
 @ 0.90x1.20 ม.# (ดูแบบขยาย)

สำนักช่างเทคนิคขนส่งทางบก	
โครงการ	ปรับปรุงถนนลาดยางแอสฟัลติกคอนกรีตบริเวณหมู่บ้านห้วยขวาง เขตจตุจักร
สถานที่ตั้งโครงการ	บริเวณหมู่บ้านห้วยขวาง เขตจตุจักร
สำรวจ	นายทนง ปิ่นสูง (นายทรงเกียรติ พงศ์เกษมกุล)
เขียนแบบ	นายทองดี ฐานุภากรณ์
หัวหน้างานจัดทำแบบ	นายวีระจรรย์ สัมภักดิ์
สถาปนิก	(นางฉวีประภากร นพรัตนกุล)
วิศวกรโยธา	(นายอนุวัฒน์ กุลสิทธิ์)
หัวหน้างานวิสัญญีโยธา	(นายทองเ็น เชนะพิณสมาน)
หัวหน้าฝ่ายออกแบบ	(นายอภัสร์ สายดำรง)
ผู้อำนวยการส่วนควบคุมการก่อสร้าง	(นายวิวัฒน์ ชัยรุ่งเรือง)
ผู้อำนวยการสำนักช่าง	(นายพงษ์ หวังชาชัย)
ปลัดเทศบาล	(นายสุชาติ บุญศิริสุโธ)
นายกเทศมนตรี	(นายวิชัย บงจลาชัย)
ทะเบียนแบบเลขที่	ก4.73/2568
วันที่	27
วัน / เดือน / ปี	03/09/2568
รวม	28

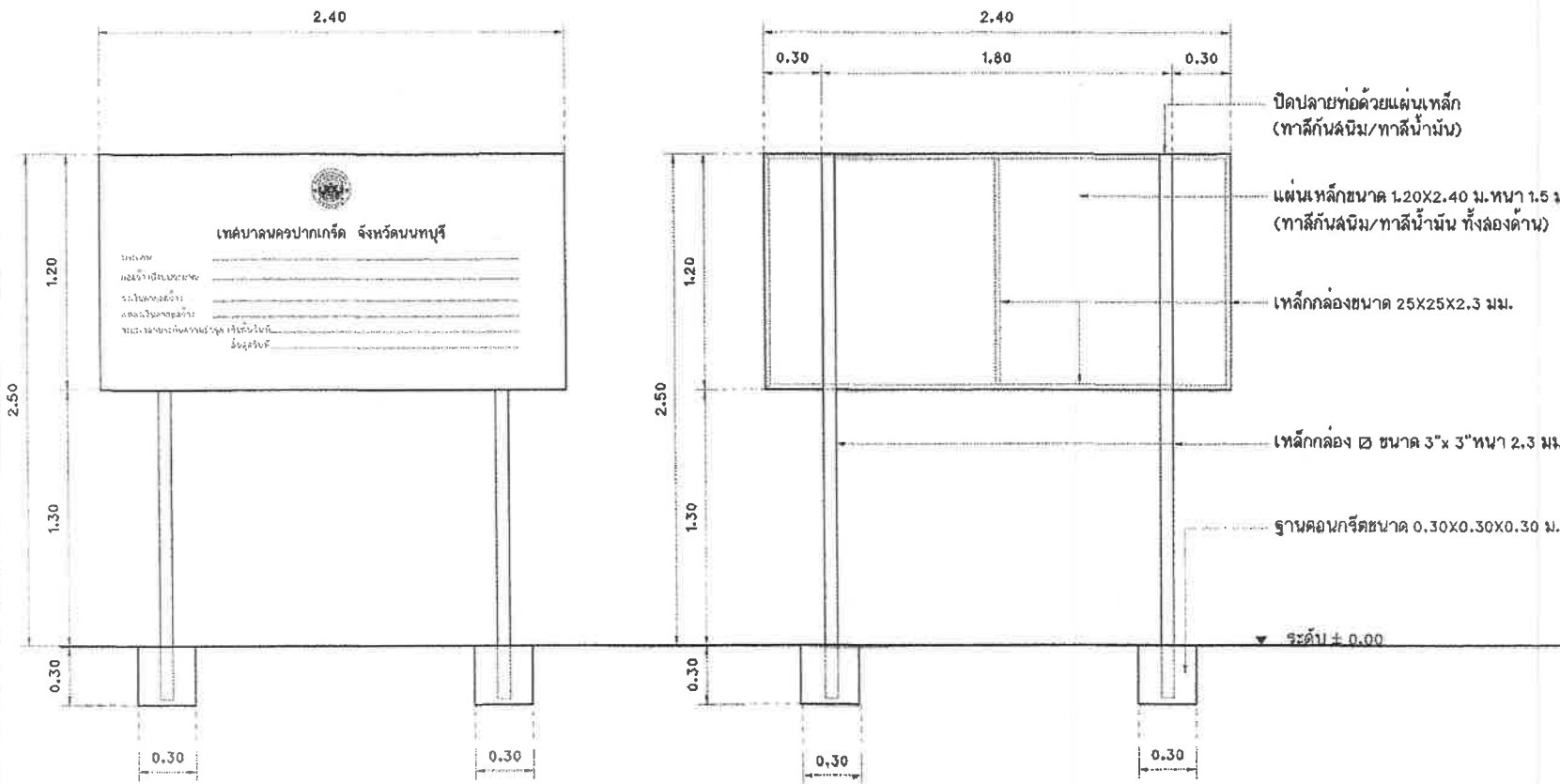

แบบป้ายโครงการ
มาตราส่วน 1:25

หมายเหตุ พื้นป้ายด้านหน้า - ด้านหลัง ทาสีกันสนิม/ทึบหน้าด้วยสีน้ำมัน
ตัวอักษรขนาดสูงไม่น้อยกว่า 0.04 ม. ตราเทศบาลนครปากเกร็ด ขนาด ๒ 0.20 ม.

	
สำนักช่างเทศบาลนครปากเกร็ด	
โครงการ ปรับปรุงถนนสายเอเชียที่กิโลเมตรที่ ๖ บริเวณหมู่บ้านสหพร ๕๐๗๗๗๕๖๖	
สถานที่ตั้งโครงการ บริเวณหมู่บ้านสหพร ๕๐๗๗๗๕๖๖	
สำรวจ	นายพงษ์ วัฒนสุข (นายพงษ์เกษม พงษ์ทรัพย์)
เขียนแบบ	นายพงษ์ศักดิ์ ฐานานันต์ศักดิ์ (นายพงษ์ศักดิ์ ฐานานันต์ศักดิ์)
หัวหน้างานจัดทำแบบ	นายวีระจางค์ อมศักดิ์ (นายวีระจางค์ อมศักดิ์)
สถาปนิก	นางสาวประภากร นนทพันธุ์ (นางสาวประภากร นนทพันธุ์)
วิศวกรโยธา	นายอนุวัฒน์ กุศลชัย (นายอนุวัฒน์ กุศลชัย)
หัวหน้างานวิศวกรรมโยธา	นายทองนพ เหมะทัตวัฒนมา (นายทองนพ เหมะทัตวัฒนมา)
หัวหน้าฝ่ายออกแบบ	นายอานันท์ คำยั้ง (นายอานันท์ คำยั้ง)
ผู้อำนวยการควบคุมการก่อสร้าง	นายวิเชียร ชัยรุ่งเรือง (นายวิเชียร ชัยรุ่งเรือง)
ผู้อำนวยการสำนักช่าง	นายพทง ทรัพย์สุข (นายพทง ทรัพย์สุข)
ปลัดเทศบาล	นายสุทธ ภูมิวิจิตร (นายสุทธ ภูมิวิจิตร)
นายกเทศมนตรี	นายวีระ นนทพันธุ์ (นายวีระ นนทพันธุ์)
ทะเบียนแบบเลขที่	รับ / คืน / ปี
กส.73/2566	03/06/2566
แผ่นที่	จรม
28	28