



ประกาศเทศบาลนครปากเกร็ด

เรื่อง ประกวดราคาจ้างก่อสร้างโครงการก่อสร้างถนน คสล. และท่อระบายน้ำ บริเวณซอยติวานนท์-ปากเกร็ด ๓๔ (ชอยงบประมาณ ๑๗) ด้วยวิธีประกวดราคาอิเล็กทรอนิกส์ (e-bidding)

เทศบาลนครปากเกร็ด มีความประสงค์จะประกวดราคาจ้างก่อสร้างโครงการก่อสร้างถนน คสล. และท่อระบายน้ำ บริเวณซอยติวานนท์-ปากเกร็ด ๓๔ (ชอยงบประมาณ ๑๗) ด้วยวิธีประกวดราคาอิเล็กทรอนิกส์ (e-bidding) ราคาากลางของงานจ้างก่อสร้าง ในการประกวดราคาครั้งนี้ เป็นเงินทั้งสิ้น ๔,๖๑๗,๑๕๕.๙๓ บาท (สี่ล้านหกแสนหนึ่งหมื่นเจ็ดพันหนึ่งร้อยห้าสิบบาทเก้าสิบบสามสตางค์) (งบประมาณ ๔,๖๐๐,๐๐๐.๐๐ บาท) ตามรายการ ดังนี้

โดยก่อสร้างถนน คสล.กว้างประมาณ ๓.๕๐-๔.๐๐ ม. ยาวประมาณ ๓๑๕.๐๐ ม. หน้า ๐.๑๕ ม. พื้นที่ประมาณ ๑,๑๙๓.๐๐ ตร.ม. (ไม่รวมพื้นที่บ่อพัก คสล.) และวางท่อระบายน้ำ คสล. เส้นผ่าศูนย์กลาง ๐.๖๐ ม. พร้อมบ่อพัก คสล.ทั้งสองฝั่ง ความยาวรวมประมาณ ๖๓๐.๐๐ ม. และก่อสร้างรางวี คสล.กว้าง ๐.๕๐ ม. ทั้งสองฝั่ง ตามโครงการก่อสร้างถนน คสล.และท่อระบายน้ำ บริเวณซอยติวานนท์-ปากเกร็ด ๓๔ (ชอยงบประมาณ ๑๗) ตามประมาณการงานก่อสร้าง และตามแบบแปลนที่เทศบาลนครปากเกร็ดกำหนด

ผู้ยื่นข้อเสนอจะต้องมีคุณสมบัติ ดังต่อไปนี้

๑. มีความสามารถตามกฎหมาย
๒. ไม่เป็นบุคคลล้มละลาย
๓. ไม่อยู่ระหว่างเลิกกิจการ
๔. ไม่เป็นบุคคลซึ่งอยู่ระหว่างถูกระงับการยื่นข้อเสนอหรือทำสัญญากับหน่วยงานของรัฐไว้ชั่วคราว เนื่องจากเป็นผู้ที่ไม่ผ่านเกณฑ์การประเมินผลการปฏิบัติงานของผู้ประกอบการตามระเบียบ ที่รัฐมนตรีว่าการกระทรวงการคลังกำหนดตามที่ประกาศเผยแพร่ในระบบเครือข่ายสารสนเทศของกรมบัญชีกลาง

๕. ไม่เป็นบุคคลซึ่งถูกระบุชื่อไว้ในบัญชีรายชื่อผู้ทำงานและได้แจ้งเวียนชื่อให้เป็นผู้ทำงานของหน่วยงานของรัฐในระบบเครือข่ายสารสนเทศของกรมบัญชีกลาง ซึ่งรวมถึงนิติบุคคลที่ผู้ทำงานเป็นหุ้นส่วน

ผู้จัดการ กรรมการผู้จัดการ ผู้บริหาร ผู้มีอำนาจในการดำเนินงานในกิจการของนิติบุคคลนั้นด้วย

๖. มีคุณสมบัติและไม่มีลักษณะต้องห้ามตามที่คณะกรรมการนโยบายการจัดซื้อจัดจ้างและการบริหารพัสดุภาครัฐกำหนดในราชกิจจานุเบกษา

๗. เป็นนิติบุคคลผู้มีอาชีพรับจ้างงานที่ประกวดราคาอิเล็กทรอนิกส์ดังกล่าว

๘. ไม่เป็นผู้มีผลประโยชน์ร่วมกันกับผู้ยื่นข้อเสนอรายอื่นที่เข้ายื่นข้อเสนอให้แก่เทศบาลนครปากเกร็ด ณ วันประกาศประกวดราคาอิเล็กทรอนิกส์ หรือไม่เป็นผู้กระทำการอันเป็นการขัดขวางการแข่งขันราคาอย่างเป็นธรรม ในการประกวดราคาอิเล็กทรอนิกส์ครั้งนี้

๙. ไม่เป็นผู้ได้รับเอกสิทธิ์หรือความคุ้มกัน ซึ่งอาจปฏิเสธไม่ยอมขึ้นศาลไทย เว้นแต่รัฐบาลของผู้ยื่นข้อเสนอได้มีคำสั่งสละเอกสิทธิ์และความคุ้มกันเช่นนั้น

๑๐. ผู้ยื่นข้อเสนอต้องมีผลงานก่อสร้างประเภทเดียวกันกับผลงานที่ประกวดราคาจ้างก่อสร้าง และต้องเป็นงานของผู้รับจ้างในสัญญาเดียว ในวงเงินไม่น้อยกว่า ๒,๓๐๐,๐๐๐.๐๐ บาท (สองล้านสามแสนบาทถ้วน) และเป็นผลงานที่เป็นคู่สัญญาโดยตรงกับหน่วยงานของรัฐ หรือหน่วยงานเอกชนที่ เทศบาลนครปากเกร็ด เชื้อถือ

๑๑. ผู้ยื่นข้อเสนอที่ยื่นข้อเสนอในรูปแบบของ "กิจการร่วมค้า" ต้องมีคุณสมบัติดังนี้

กรณีที่ข้อตกลงระหว่างผู้เข้าร่วมค่างำหนดให้ผู้เข้าร่วมรายใดรายหนึ่งเป็นผู้เข้าร่วมค้าหลัก ข้อตกลงระหว่างผู้เข้าร่วมค้าจะต้องมีการกำหนดสัดส่วนหน้าที่และความรับผิดชอบในปริมาณงานสิ่งของ หรือมูลค่าตามสัญญาของผู้เข้าร่วมค้าหลักมากกว่าผู้เข้าร่วมรายอื่นทุกราย

กรณีที่ข้อตกลงระหว่างผู้เข้าร่วมค่างำหนดให้ผู้เข้าร่วมรายใดรายหนึ่งเป็นผู้เข้าร่วมค้าหลัก กิจการร่วมค่านั้นต้องใช้ผลงานของผู้เข้าร่วมค้าหลักรายเดียวเป็นผลงานของกิจการร่วมค้าที่ยื่นข้อเสนอ

สำหรับข้อตกลงระหว่างผู้เข้าร่วมค้าที่ไม่ได้กำหนดให้ผู้เข้าร่วมรายใดเป็นผู้เข้าร่วมค้าหลัก ผู้เข้าร่วมค้าทุกรายจะต้องมีคุณสมบัติครบถ้วนตามเงื่อนไขที่กำหนดไว้ในเอกสารเชิญชวน หรือหนังสือเชิญชวน

กรณีที่ข้อตกลงระหว่างผู้เข้าร่วมค่างำหนดให้มีการมอบหมายผู้เข้าร่วมรายใดรายหนึ่งเป็นผู้ยื่นข้อเสนอ ในนามกิจการร่วมค้า การยื่นข้อเสนอดังกล่าวไม่ต้องมีหนังสือมอบอำนาจ

สำหรับข้อตกลงระหว่างผู้เข้าร่วมค้าที่ไม่ได้กำหนดให้ผู้เข้าร่วมรายใดเป็นผู้ยื่นข้อเสนอผู้เข้าร่วมค้าทุกรายจะต้องลงลายมือชื่อในหนังสือมอบอำนาจให้ผู้เข้าร่วมรายใดรายหนึ่งเป็นผู้ยื่นข้อเสนอในนามกิจการร่วมค้า

๑๒. ผู้ยื่นข้อเสนอต้องลงทะเบียนที่มีข้อมูลถูกต้องครบถ้วนในระบบจัดซื้อจัดจ้างภาครัฐด้วยอิเล็กทรอนิกส์ (Electronic Government Procurement : e-GP) ของกรมบัญชีกลาง

๑๓. ผู้ยื่นข้อเสนอต้องมีมูลค่าสุทธิของกิจการ ดังนี้

(๑) กรณีผู้ยื่นข้อเสนอเป็นนิติบุคคลที่จัดตั้งขึ้นตามกฎหมายไทยซึ่งได้จดทะเบียนเงิน

กว่า ๑ ปี ต้องมีมูลค่าสุทธิของกิจการ จากผลต่างระหว่างสินทรัพย์สุทธิหักด้วยหนี้สินสุทธิ ที่ปรากฏในงบแสดงฐานะการเงินที่มีการตรวจรับรองแล้ว ซึ่งจะต้องแสดงค่าเป็นบวก ๑ ปีสุดท้ายก่อนวันยื่นข้อเสนอ

(๒) กรณีผู้ยื่นข้อเสนอเป็นนิติบุคคลที่จัดตั้งขึ้นตามกฎหมายไทย ซึ่งยังไม่มีกิจการรายงานงบแสดงฐานะการเงินกับกรมพัฒนาธุรกิจการค้า ให้พิจารณาการกำหนดมูลค่าของทุนจดทะเบียน โดยผู้ยื่นข้อเสนอจะต้องมีทุนจดทะเบียนที่เรียกชำระมูลค่าหุ้นแล้ว ณ วันที่ยื่นข้อเสนอ ไม่ต่ำกว่า ๑ ล้านบาท

(๓) สำหรับการจัดซื้อจัดจ้างครั้งหนึ่งที่มีวงเงินเกิน ๕๐๐,๐๐๐ บาทขึ้นไป กรณีผู้ยื่นข้อเสนอเป็นบุคคลธรรมดา โดยพิจารณาจากหนังสือรับรองบัญชีเงินฝาก ไม่เกิน ๙๐ วันก่อนวันยื่นข้อเสนอ โดยต้องมีเงินฝากคงเหลือในบัญชีธนาคารเป็นมูลค่า ๑ ใน ๔ ของมูลค่างบประมาณของโครงการหรือรายการที่ยื่นข้อเสนอในแต่ละครั้ง และหากเป็นผู้ชนะการจัดซื้อจัดจ้างหรือเป็นผู้ได้รับการคัดเลือกจะต้องแสดงบัญชีเงินฝากที่มีมูลค่าดังกล่าวอีกครั้งหนึ่งในวันลงนามในสัญญา

(๔) กรณีที่ผู้ยื่นข้อเสนอไม่มีมูลค่าสุทธิของกิจการหรือทุนจดทะเบียน หรือมีแต่ไม่เพียงพอที่จะ เข้ายื่นข้อเสนอ ผู้ยื่นข้อเสนอสามารถขอวงเงินสินเชื่อ โดยต้องมีวงเงินสินเชื่อ ๑ ใน ๔ ของมูลค่างบประมาณของโครงการหรือรายการที่ยื่นข้อเสนอในครั้งนั้น (สินเชื่อที่ธนาคารภายในประเทศ หรือบริษัทเงินทุนหรือบริษัทเงินทุนหลักทรัพย์ที่ได้รับอนุญาตให้ประกอบกิจการเงินทุนเพื่อการพาณิชย์ และประกอบธุรกิจค้าประกันตามประกาศของธนาคารแห่งประเทศไทย ตามรายชื่อบริษัทเงินทุนที่ธนาคารแห่งประเทศไทยแจ้งเวียนให้ทราบ โดยพิจารณาจากยอดเงินรวมของวงเงินสินเชื่อที่สำนักงานใหญ่รับรอง หรือที่สำนักงานสาขารับรอง (กรณีได้รับมอบอำนาจจากสำนักงานใหญ่) ซึ่งออกให้แก่ผู้ยื่นข้อเสนอ นับถึงวันยื่นข้อเสนอไม่เกิน ๙๐ วัน)

(๕) กรณีตาม (๑) - (๔) ยกเว้นสำหรับกรณีดังต่อไปนี้

(๕.๑) กรณีที่ผู้ยื่นข้อเสนอเป็นหน่วยงานของรัฐ

(๕.๒) นิติบุคคลที่จัดตั้งขึ้นตามกฎหมายไทยที่อยู่ระหว่างการฟื้นฟูกิจการตามพระราชบัญญัติล้มละลาย (ฉบับที่ ๑๐) พ.ศ. ๒๕๖๑

(๕.๓) งานจ้างก่อสร้าง ที่กรมบัญชีกลางได้ขึ้นทะเบียนผู้ประกอบการงานก่อสร้างแล้ว และงานจ้างก่อสร้างที่หน่วยงานของรัฐได้มีการจัดทำบัญชีผู้ประกอบการงานก่อสร้างที่มีคุณสมบัติเบื้องต้นไว้แล้ว ก่อนวันที่พระราชบัญญัติการจัดซื้อจัดจ้างและการบริหารพัสดุภาครัฐมีผลใช้บังคับ

ผู้ยื่นข้อเสนอต้องยื่นข้อเสนอและเสนอราคาทางระบบจัดซื้อจัดจ้างภาครัฐด้วยอิเล็กทรอนิกส์ ในวันที่ ๑๗ เมษายน ๒๕๖๗ ระหว่างเวลา ๐๙.๐๐ น. ถึง ๑๒.๐๐ น.

ผู้สนใจสามารถขอรับเอกสารประกวดราคาอิเล็กทรอนิกส์ โดยดาวน์โหลดเอกสารทางระบบจัดซื้อจัดจ้างภาครัฐด้วยอิเล็กทรอนิกส์ หัวข้อ ค้นหาประกาศจัดซื้อจัดจ้างได้ตั้งแต่วันที่ประกาศจนถึงวันเสนอราคา

ผู้ยื่นข้อเสนอสามารถจัดเตรียมเอกสารข้อเสนอได้ตั้งแต่วันที่ประกาศจนถึงวันเสนอราคา
ผู้สนใจสามารถดูรายละเอียดได้ที่เว็บไซต์ www.pakkretcity.go.th หรือ www.

gprocurement.go.th หรือสอบถามทางโทรศัพท์หมายเลข ๐-๒๙๖๐-๙๗๐๔ ต่อ ๓๑๘,๓๑๙ ในวันและเวลา
ราชการ

ประกาศ ณ วันที่ ๓ เมษายน พ.ศ. ๒๕๖๗

(นายสมศักดิ์ ลามอ)

รองนายกเทศมนตรี รักษาราชการแทน

นายกเทศมนตรีนครปากเกร็ด



เอกสารประกวดราคาจ้างก่อสร้างด้วยการประกวดราคาอิเล็กทรอนิกส์ (e-bidding)

เลขที่ ๒๗/๒๕๖๗

ประกวดราคาจ้างก่อสร้างโครงการก่อสร้างถนน คสล. และท่อระบายน้ำ บริเวณซอยติวานนท์-ปากเกร็ด

๓๔ (ชอยงบประมาณ ๑๗) ด้วยวิธีประกวดราคาอิเล็กทรอนิกส์ (e-bidding)

ตามประกาศ เทศบาลนครปากเกร็ด

ลงวันที่ ๓ เมษายน ๒๕๖๗

เทศบาลนครปากเกร็ด ซึ่งต่อไปเรียกว่า "เทศบาล" มีความประสงค์จะ ประกวดราคาจ้างก่อสร้างโครงการก่อสร้างถนน คสล. และท่อระบายน้ำ บริเวณซอยติวานนท์-ปากเกร็ด ๓๔ (ชอยงบประมาณ ๑๗) ด้วยวิธีประกวดราคาอิเล็กทรอนิกส์ (e-bidding) โดยก่อสร้างถนน คสล. กว้างประมาณ ๓.๕๐-๔.๐๐ ม. ยาวประมาณ ๓๑๕.๐๐ ม. หนา ๐.๑๕ ม. พื้นที่ประมาณ ๑,๑๙๓.๐๐ ตร.ม. (ไม่รวมพื้นที่บ่อพัก คสล.) และวางท่อระบายน้ำ คสล. เส้นผ่าศูนย์กลาง ๐.๖๐ ม. พร้อมบ่อพัก คสล. ทั้งสองฝั่ง ความยาวรวมประมาณ ๖๓๐.๐๐ ม. และก่อสร้างรางวี คสล. กว้าง ๐.๕๐ ม. ทั้งสองฝั่ง ตามโครงการก่อสร้างถนน คสล. และท่อระบายน้ำ บริเวณซอยติวานนท์-ปากเกร็ด ๓๔ (ชอยงบประมาณ ๑๗) ตามประมาณการงานก่อสร้าง และตามแบบแปลนที่เทศบาลนครปากเกร็ดกำหนด โดยมีข้อแนะนำและข้อกำหนดดังต่อไปนี้

๑. เอกสารแนบท้ายเอกสารประกวดราคาอิเล็กทรอนิกส์

๑.๑ ร่างรายละเอียดขอบเขตของงานทั้งโครงการ (Terms of Reference : TOR)

๑.๒ แบบใบเสนอราคาที่กำหนดไว้ในระบบจัดซื้อจัดจ้างภาครัฐด้วยอิเล็กทรอนิกส์

๑.๓ แบบสัญญาจ้างก่อสร้าง

๑.๔ แบบหนังสือค้ำประกัน

(๑) หลักประกันสัญญา

๑.๕ สูตรการปรับราคา

$K_{๑} = ๐.๒๕ + ๐.๑๕ \text{ It/Io} + ๐.๑๐ \text{ Ct/Co} + ๐.๔๐ \text{ Mt/Mo} + ๐.๑๐ \text{ St/So}$
(งานอาคาร)

$K_{๒.๑} = ๐.๓๐ + ๐.๑๐ \text{ It/Io} + ๐.๔๐ \text{ Et/Eo} + ๐.๒๐ \text{ Ft/Fo}$
(งานดิน)

$K_{๓.๑} = ๐.๓๐ + ๐.๔๐ \text{ At/Ao} + ๐.๒๐ \text{ Et/Eo} + ๐.๑๐ \text{ Ft/Fo}$
(งานผิวทาง PRIME COAT , TACK COAT , SEAL COAT)

$K_{๓.๓} = ๐.๓๐ + ๐.๑๐ \text{ Mt/Mo} + ๐.๔๐ \text{ At/Ao} + ๐.๑๐ \text{ Et/Eo} + ๐.๑๐$

Ft/Fo

(งานผิวถนน ASPHALTIC CONCRETE , PENETRATION MACADAM)

$$K_{3.4} = 0.30 + 0.10 \text{ It/Io} + 0.35 \text{ Ct/Co} + 0.10 \text{ Mt/Mo} + 0.15 \text{ St/So}$$

(งานผิวถนนคอนกรีตเสริมเหล็ก)

$$K_{3.5} = 0.35 + 0.20 \text{ It/Io} + 0.15 \text{ Ct/Co} + 0.15 \text{ Mt/Mo} + 0.15 \text{ St/So}$$

(งานทอระบายน้ำคอนกรีตเสริมเหล็กและงานบ่อพัก)

$$K_{3.6} = 0.30 + 0.10 \text{ It/Io} + 0.15 \text{ Ct/Co} + 0.20 \text{ Mt/Mo} + 0.25 \text{ St/So}$$

(งานโครงสร้างคอนกรีตเสริมเหล็กและงานเชื่อมกันตลิ่ง)

$$K_{5.2.3} = 0.50 + 0.10 \text{ It/Io} + 0.10 \text{ Mt/Mo} + 0.30 \text{ PET/PEO}$$

(งานทอระบายน้ำ HYDENSITY POLYETHYLENE กรณีที่ผู้รับจ้างเป็นผู้จัดหาท่อ)

๑.๖ บทนิยาม

(๑) ผู้ที่มีผลประโยชน์ร่วมกัน

(๒) การขัดขวางการแข่งขันอย่างเป็นธรรม

๑.๗ แบบบัญชีเอกสารที่กำหนดไว้ในระบบจัดซื้อจัดจ้างภาครัฐด้วยอิเล็กทรอนิกส์

(๑) บัญชีเอกสารส่วนที่ ๑

(๒) บัญชีเอกสารส่วนที่ ๒

๑.๘ แผนการใช้พัสดุที่ผลิตภายในประเทศและแผนการใช้เหล็กที่ผลิตภายในประเทศ

๑.๙ แผนการทำงาน

๑.๑๐ เอกสารแนบประกาศประกวดราคาจ้าง จำนวน -๙- หน้า

๑.๑๑ ตารางแสดงวงเงินงบประมาณที่ได้รับจัดสรรและราคากลางในงานจ้าง

ก่อสร้าง จำนวน -๑- หน้า

๒. คุณสมบัติของผู้ยื่นข้อเสนอ

๒.๑ มีความสามารถตามกฎหมาย

๒.๒ ไม่เป็นบุคคลล้มละลาย

๒.๓ ไม่อยู่ระหว่างเลิกกิจการ

๒.๔ ไม่เป็นบุคคลซึ่งอยู่ระหว่างถูกระงับการยื่นข้อเสนอหรือทำสัญญากับหน่วยงานของรัฐไว้ชั่วคราว เนื่องจากเป็นผู้ที่ไม่ผ่านเกณฑ์การประเมินผลการปฏิบัติงานของผู้ประกอบการตามระเบียบที่รัฐมนตรีว่าการกระทรวงการคลังกำหนดตามที่ประกาศเผยแพร่ในระบบเครือข่ายสารสนเทศของกรมบัญชีกลาง

๒.๕ ไม่เป็นบุคคลซึ่งถูกระงับชื่อไว้ในบัญชีรายชื่อผู้ทำงานและได้แจ้งเวียนชื่อให้เป็นผู้ทำงานของหน่วยงานของรัฐในระบบเครือข่ายสารสนเทศของกรมบัญชีกลาง ซึ่งรวมถึงนิติบุคคลที่ผู้ทำงานเป็นหุ้นส่วนผู้จัดการ กรรมการผู้จัดการ ผู้บริหาร ผู้มีอำนาจในการดำเนินงานในกิจการของนิติบุคคลนั้นด้วย

๒.๖ มีคุณสมบัติและไม่มีลักษณะต้องห้ามตามที่คณะกรรมการนโยบายการจัดซื้อ

จัดจ้าง และการบริหารพัสดุภาครัฐกำหนดในราชกิจจานุเบกษา

๒.๗ เป็นนิติบุคคลผู้มีอาชีพรับจ้างงานที่ประกวดราคาอิเล็กทรอนิกส์ดังกล่าว

๒.๘ ไม่เป็นผู้มีผลประโยชน์ร่วมกันกับผู้ยื่นข้อเสนอรายอื่นที่เข้ายื่นข้อเสนอให้แก่

เทศบาล ณ วันประกาศประกวดราคาอิเล็กทรอนิกส์ หรือไม่เป็นผู้กระทำการอันเป็นการขัดขวาง การแข่งขัน
อย่างเป็นทางการในการประกวดราคาอิเล็กทรอนิกส์ครั้งนี้

๒.๙ ไม่เป็นผู้ได้รับเอกสิทธิ์หรือความคุ้มกัน ซึ่งอาจปฏิเสธไม่ยอมขึ้นศาลไทย เว้นแต่
รัฐบาล ของผู้ยื่นข้อเสนอได้มีคำสั่งให้สละเอกสิทธิ์และความคุ้มกันเช่นนั้น

๒.๑๐ ผู้ยื่นข้อเสนอต้องมีผลงานก่อสร้างประเภทเดียวกันกับผลงานที่ประกวดราคาจ้าง
ก่อสร้าง และต้องเป็นงานของผู้รับจ้างในสัญญาเดียว ในวงเงินไม่น้อยกว่า ๒,๓๐๐,๐๐๐.๐๐ บาท (สองล้าน
สามแสนบาทถ้วน) และเป็นผลงานที่เป็นคู่สัญญาโดยตรงกับหน่วยงานของรัฐ หรือหน่วยงานเอกชนที่ เทศบาล
นครปากเกร็ด เชื้อถือ

๒.๑๑ กิจการร่วมค้าที่ยื่นข้อเสนอในรูปแบบของ "กิจการร่วมค้า" ต้องมีคุณสมบัติดังนี้
กรณีที่ข้อตกลงระหว่างผู้เข้าร่วมค่างำหนดให้ผู้เข้าร่วมค้ายรายใดรายหนึ่งเป็นผู้
เข้าร่วมค้าหลัก ข้อตกลงระหว่างผู้เข้าร่วมค้าจะต้องมีการกำหนดสัดส่วนหน้าที่และความรับผิดชอบในปริมาณ
งาน สิ่งของหรือมูลค่าตามสัญญาของผู้เข้าร่วมค้าหลักมากกว่าผู้เข้าร่วมค้ายรายอื่นทุกราย

กรณีที่ข้อตกลงระหว่างผู้เข้าร่วมค่างำหนดให้ผู้เข้าร่วมค้ายรายใดรายหนึ่งเป็นผู้
เข้าร่วมค้าหลัก กิจการร่วมค่านั้นต้องใช้ผลงานของผู้เข้าร่วมค้าหลักรายเดียวเป็นผลงานของกิจการร่วมค้าที่ยื่น
ข้อเสนอ

สำหรับข้อตกลงระหว่างผู้เข้าร่วมค้าที่ไม่ได้กำหนดให้ผู้เข้าร่วมค้ายรายใดเป็นผู้เข้า
ร่วมค้าหลัก ผู้เข้าร่วมค้ายทุกรายจะต้องมีคุณสมบัติครบถ้วนตามเงื่อนไขที่กำหนดไว้ในเอกสารเชิญชวน หรือ
หนังสือเชิญชวน

กรณีที่ข้อตกลงระหว่างผู้เข้าร่วมค่างำหนดให้มีการมอบหมายผู้เข้าร่วมค้ายรายใด
รายหนึ่งเป็นผู้ยื่นข้อเสนอ ในนามกิจการร่วมค้า การยื่นข้อเสนอดังกล่าวไม่ต้องมีหนังสือมอบอำนาจ

สำหรับข้อตกลงระหว่างผู้เข้าร่วมค้าที่ไม่ได้กำหนดให้ผู้เข้าร่วมค้ายรายใดเป็นผู้ยื่น
ข้อเสนอ ผู้เข้าร่วมค้ายทุกรายจะต้องลงลายมือชื่อในหนังสือมอบอำนาจให้ผู้เข้าร่วมค้ายรายใดรายหนึ่งเป็นผู้ยื่น
ข้อเสนอ ในนามกิจการร่วมค้า

๒.๑๒ ผู้ยื่นข้อเสนอต้องลงทะเบียนที่มีข้อมูลถูกต้องครบถ้วนในระบบจัดซื้อจัดจ้างภาค
รัฐด้วย อิเล็กทรอนิกส์ (Electronic Government Procurement : e-GP) ของกรมบัญชีกลาง

๒.๑๓ ผู้ยื่นข้อเสนอต้องมีมูลค่าสุทธิของกิจการ ดังนี้

(๑) กรณีผู้ยื่นข้อเสนอเป็นนิติบุคคลที่จัดตั้งขึ้นตามกฎหมายไทยซึ่งได้จดทะเบียน
เกินกว่า ๑ ปี ต้องมีมูลค่าสุทธิของกิจการ จากผลต่างระหว่างสินทรัพย์สุทธิหักด้วยหนี้สินสุทธิ ที่ปรากฏในงบ
แสดงฐานะการเงินที่มีการตรวจรับรองแล้ว ซึ่งจะต้องแสดงค่าเป็นบวก ๑ ปีสุดท้ายก่อนวันยื่นข้อเสนอ

(๒) กรณีผู้ยื่นข้อเสนอเป็นนิติบุคคลที่จัดตั้งขึ้นตามกฎหมายไทย ซึ่งยังไม่มีกร

รายงานงบแสดงฐานะการเงินกับกรมพัฒนาธุรกิจการค้า ให้พิจารณาการกำหนดมูลค่าของทุนจดทะเบียน โดยผู้ยื่นข้อเสนอจะต้องมีทุนจดทะเบียนที่เรียกชำระมูลค่าหุ้นแล้ว ณ วันที่ยื่นข้อเสนอ ไม่ต่ำกว่า ๑ ล้านบาท

(๓) สำหรับการจัดซื้อจัดจ้างครั้งหนึ่งที่มีวงเงินเกิน ๕๐๐,๐๐๐ บาทขึ้นไป กรณีผู้ยื่นข้อเสนอเป็นบุคคลธรรมดา โดยพิจารณาจากหนังสือรับรองบัญชีเงินฝาก ไม่เกิน ๙๐ วันก่อนวันยื่นข้อเสนอ โดยต้องมีเงินฝากคงเหลือในบัญชีธนาคารเป็นมูลค่า ๑ ใน ๔ ของมูลค่างบประมาณของโครงการหรือรายการที่ยื่นข้อเสนอในแต่ละครั้ง และหากเป็นผู้ชนะการจัดซื้อจัดจ้างหรือเป็นผู้ได้รับการคัดเลือกจะต้องแสดงบัญชีเงินฝากที่มีมูลค่าดังกล่าวอีกครั้งหนึ่งในวันลงนามในสัญญา

(๔) กรณีที่ผู้ยื่นข้อเสนอไม่มีมูลค่าสุทธิของกิจการหรือทุนจดทะเบียน หรือมีแต่ไม่เพียงพอที่จะ เข้ายื่นข้อเสนอ ผู้ยื่นข้อเสนอสามารถขอวงเงินสินเชื่อ โดยต้องมีวงเงินสินเชื่อ ๑ ใน ๔ ของมูลค่างบประมาณของโครงการหรือรายการที่ยื่นข้อเสนอในครั้งนั้น (สินเชื่อที่ธนาคารภายในประเทศ หรือบริษัทเงินทุนหรือบริษัทเงินทุนหลักทรัพย์ที่ได้รับอนุญาตให้ประกอบกิจการเงินทุนเพื่อการพาณิชย์ และประกอบธุรกิจค้าประกันตามประกาศของธนาคารแห่งประเทศไทย ตามรายชื่อบริษัทเงินทุนที่ธนาคารแห่งประเทศไทยแจ้งเวียนให้ทราบ โดยพิจารณาจากยอดเงินรวมของวงเงินสินเชื่อที่สำนักงานใหญ่รับรอง หรือที่สำนักงานสาขารับรอง (กรณีได้รับมอบอำนาจจากสำนักงานใหญ่) ซึ่งออกให้แก่ผู้ยื่นข้อเสนอ นับถึงวันยื่นข้อเสนอไม่เกิน ๙๐ วัน)

(๕) กรณีตาม (๑) - (๔) ยกเว้นสำหรับกรณีดังต่อไปนี้

(๕.๑) กรณีที่ผู้ยื่นข้อเสนอเป็นหน่วยงานของรัฐ

(๕.๒) นิติบุคคลที่จัดตั้งขึ้นตามกฎหมายไทยที่อยู่ระหว่างการฟื้นฟูกิจการตามพระราชบัญญัติล้มละลาย (ฉบับที่ ๑๐) พ.ศ. ๒๕๖๑

(๕.๓) งานจ้างก่อสร้าง ที่กรมบัญชีกลางได้ขึ้นทะเบียนผู้ประกอบการงานก่อสร้างแล้ว และงานจ้างก่อสร้างที่หน่วยงานของรัฐได้มีการจัดทำบัญชีผู้ประกอบการงานก่อสร้างที่มีคุณสมบัติเบื้องต้นไว้แล้ว ก่อนวันที่พระราชบัญญัติการจัดซื้อจัดจ้างและการบริหารพัสดุภาครัฐมีผลใช้บังคับ

๓. หลักฐานการยื่นข้อเสนอ

ผู้ยื่นข้อเสนอจะต้องเสนอเอกสารหลักฐานยื่นมาพร้อมกับการเสนอราคาทางระบบจัดซื้อจัดจ้างภาครัฐด้วยอิเล็กทรอนิกส์ โดยแยกเป็น ๒ ส่วน คือ

๓.๑ ส่วนที่ ๑ อย่างน้อยต้องมีเอกสารดังต่อไปนี้

(๑) ในกรณีผู้ยื่นข้อเสนอเป็นนิติบุคคล

(ก) ห้างหุ้นส่วนสามัญหรือห้างหุ้นส่วนจำกัด ให้ยื่นสำเนาหนังสือรับรองการจดทะเบียนนิติบุคคล บัญชีรายชื่อหุ้นส่วนผู้จัดการ ผู้มีอำนาจควบคุม (ถ้ามี)

(ข) บริษัทจำกัดหรือบริษัทมหาชนจำกัด ให้ยื่นสำเนาหนังสือรับรองการจดทะเบียนนิติบุคคล หนังสือบริคณห์สนธิ บัญชีรายชื่อกรรมการผู้จัดการ ผู้มีอำนาจควบคุม (ถ้ามี) และบัญชีผู้ถือหุ้นรายใหญ่ (ถ้ามี)

(๒) ในกรณีผู้ยื่นข้อเสนอเป็นบุคคลธรรมดาหรือคณะบุคคลที่มีขึ้นนิติบุคคล ให้

ยื่นสำเนาบัตรประจำตัวประชาชนของผู้ยื่น สำเนาข้อตกลงที่แสดงถึงการเข้าเป็นหุ้นส่วน (ถ้ามี) สำเนาบัตร
ประจำตัวประชาชนของผู้เป็นหุ้นส่วน หรือสำเนาหนังสือเดินทางของผู้เป็นหุ้นส่วนที่มีได้ถือสัญชาติไทย

(๓) ในกรณีผู้ยื่นข้อเสนอเป็นผู้ยื่นข้อเสนอร่วมกันในฐานะเป็นผู้ร่วมค้า ให้ยื่น
สำเนาสัญญาของการเข้าร่วมค้า และเอกสารตามที่ระบุไว้ใน (๑) หรือ (๒) ของผู้ร่วมค้า แล้วแต่กรณี

(๔) ผู้ยื่นข้อเสนอต้องแสดงหลักฐานเกี่ยวกับมูลค่าสุทธิของกิจการ ดังนี้

(๔.๑) ในกรณีผู้ยื่นข้อเสนอเป็นนิติบุคคล ให้ยื่นงบแสดงฐานะการเงินที่มี
การรับรองแล้ว ๑ ปีสุดท้ายก่อนวันยื่นข้อเสนอ โดยให้ยื่นขณะเข้าเสนอราคา

(๔.๒) ในกรณีผู้ยื่นข้อเสนอเป็นบุคคลธรรมดา ให้ยื่นหนังสือรับรองบัญชี
เงินฝาก ไม่เกิน ๙๐ วัน ก่อนวันยื่นข้อเสนอ โดยให้ยื่นขณะเข้าเสนอราคา และจะต้องแสดงหนังสือรับรองบัญชี
เงินฝากที่มีมูลค่าดังกล่าวอีกครั้งหนึ่งในวันลงนามในสัญญา

(๔.๓) กรณีที่ผู้ยื่นข้อเสนอไม่มีมูลค่าสุทธิของกิจการและทุนจดทะเบียน
หรือมีแต่ไม่เพียงพอที่จะเข้ายื่นข้อเสนอ ให้ยื่นสำเนาหนังสือรับรองวงเงินสินเชื่อ (สินเชื่อที่ธนาคารภายใน
ประเทศหรือบริษัทเงินทุนหรือบริษัทเงินทุนหลักทรัพย์ที่ได้รับอนุญาตให้ประกอบกิจการเงินทุนเพื่อการ
พาณิชย์และประกอบธุรกิจค้าประกัน ตามประกาศของธนาคารแห่งประเทศไทย ตามรายชื่อบริษัทเงินทุนที่
ธนาคารแห่งประเทศไทยแจ้งเวียนให้ทราบ โดยพิจารณาจากยอดเงินรวมของวงเงินสินเชื่อที่สำนักงานใหญ่
รับรองหรือที่สำนักงานสาขารับรอง (กรณีได้รับมอบอำนาจจากสำนักงานใหญ่) ซึ่งออกให้แก่ผู้ยื่นข้อเสนอ นับ
ถึงวันยื่นข้อเสนอไม่เกิน ๙๐ วัน)

(๕) ใบสำคัญแสดงการจดทะเบียนทางหุ้นส่วนบริษัท

(๖) บัญชีเอกสารส่วนที่ ๑ ทั้งหมดที่ได้ยื่นพร้อมกับการเสนอราคาทางระบบจัด
ซื้อจัดจ้างภาครัฐด้วยอิเล็กทรอนิกส์ ตามแบบในข้อ ๑.๗ (๑) โดยไม่ต้องแนบในรูปแบบ PDF File (Portable
Document Format)

ทั้งนี้ เมื่อผู้ยื่นข้อเสนอดำเนินการแนบไฟล์เอกสารตามบัญชีเอกสารส่วนที่
๑ ครบถ้วน ถูกต้องแล้ว ระบบจัดซื้อจัดจ้างภาครัฐด้วยอิเล็กทรอนิกส์จะสร้างบัญชีเอกสารส่วนที่ ๑ ตามแบบ
ในข้อ ๑.๗ (๑) ให้โดยผู้ยื่นข้อเสนอไม่ต้องแนบบัญชีเอกสารส่วนที่ ๑ ดังกล่าวในรูปแบบ PDF File (Portable
Document Format)

๓.๒ ส่วนที่ ๒ อย่างน้อยต้องมีเอกสารดังต่อไปนี้

(๑) ในกรณีที่ผู้ยื่นข้อเสนอมอบอำนาจให้บุคคลอื่นกระทำการแทนให้แนบ
หนังสือมอบอำนาจซึ่งติดอากรแสตมป์ตามกฎหมาย โดยมีหลักฐานแสดงตัวตนของผู้มอบอำนาจและผู้รับ
มอบอำนาจ ทั้งนี้หากผู้รับมอบอำนาจเป็นบุคคลธรรมดาต้องเป็นผู้ที่บรรลุนิติภาวะตามกฎหมายแล้วเท่านั้น

(๒) สำเนาหนังสือรับรองผลงานก่อสร้าง

(๓) สำเนาใบขึ้นทะเบียนผู้ประกอบการวิสาหกิจขนาดกลางและขนาดย่อม
(SMEs) (ถ้ามี)

(๔) บัญชีเอกสารส่วนที่ ๒ ทั้งหมดที่ได้ยื่นพร้อมกับการเสนอราคาทางระบบจัด

ซื้อจัดจ้างภาครัฐด้วยอิเล็กทรอนิกส์ตามแบบในข้อ ๑.๗ (๒) โดยไม่ต้องแนบในรูปแบบ PDF File (Portable Document Format)

ทั้งนี้ เมื่อผู้ยื่นข้อเสนอดำเนินการแนบไฟล์เอกสารตามบัญชีเอกสารส่วนที่ ๒ ครบถ้วน ถูกต้องแล้ว ระบบจัดซื้อจัดจ้างภาครัฐด้วยอิเล็กทรอนิกส์จะสร้างบัญชีเอกสารส่วนที่ ๒ ตามแบบในข้อ ๑.๗ (๒) ให้โดยผู้ยื่นข้อเสนอไม่ต้องแนบบัญชีเอกสารส่วนที่ ๒ ดังกล่าวในรูปแบบ PDF File (Portable Document Format)

(๕) เอกสารตามที่กำหนดใน เอกสารขอบเขตงาน (TOR: Terms Of Reference) โครงการก่อสร้างถนน คสล. และท่อระบายน้ำ บริเวณซอยติวานนท์-ปากเกร็ด ๓๔ (ชอยงบประมาณ ๑๗)

๔. การเสนอราคา

๔.๑ ผู้ยื่นข้อเสนอต้องยื่นข้อเสนอ และเสนอราคาทางระบบจัดซื้อจัดจ้างภาครัฐด้วยอิเล็กทรอนิกส์ตามที่กำหนดไว้ในเอกสารประกวดราคาอิเล็กทรอนิกส์นี้ โดยไม่มีเงื่อนไขใดๆ ทั้งสิ้น และจะต้องกรอกข้อความให้ถูกต้องครบถ้วน พร้อมทั้งหลักฐานแสดงตัวตนและทำการยืนยันตัวตนของผู้ยื่นข้อเสนอ โดยไม่ต้องแนบบใบเสนอราคาในรูปแบบ PDF File (Portable Document Format)

๔.๒ ให้ผู้ยื่นข้อเสนอกรอกรายละเอียดการเสนอราคาในใบเสนอราคาตามแบบเอกสารประกวดราคาจ้างก่อสร้างด้วยวิธีประกวดราคาอิเล็กทรอนิกส์ (e-bidding) ข้อ ๑.๒ ให้ครบถ้วน โดยไม่ต้องยื่น ใบแจ้งปริมาณงานและราคาและใบบัญชีรายการก่อสร้าง ในรูปแบบ PDF File (Portable Document Format)

ในการเสนอราคาให้เสนอราคาเป็นเงินบาทและเสนอราคาได้เพียงครั้งเดียวและราคาเดียว โดยเสนอราคารวม หรือราคาต่อหน่วย หรือราคาต่อรายการ ตามเงื่อนไขที่ระบุไว้ท้ายใบเสนอราคาให้ถูกต้อง ทั้งนี้ ราคาที่เสนอจะต้องตรงกันทั้งตัวเลขและตัวหนังสือ ถ้าตัวเลขและตัวหนังสือไม่ตรงกัน ให้ถือตัวหนังสือเป็นสำคัญ โดยคิดราคารวมทั้งสิ้นซึ่งรวมค่าภาษีมูลค่าเพิ่ม ภาษีอากรอื่น และค่าใช้จ่ายที่บ่งไว้แล้ว

ราคาที่เสนอจะต้องเสนอกำหนดยื่นราคาไม่น้อยกว่า ๒๓๐ วัน ตั้งแต่วันเสนอราคาโดยภายในกำหนดยื่นราคา ผู้ยื่นข้อเสนอต้องรับผิดชอบราคาที่ตนได้เสนอไว้และจะถอนการเสนอราคามีได้

๔.๓ ผู้ยื่นข้อเสนอจะต้องเสนอกำหนดเวลาดำเนินการก่อสร้างแล้วเสร็จไม่เกิน ๒๓๐ วัน นับถัดจากวันลงนามในสัญญาจ้าง หรือวันที่ได้รับหนังสือแจ้งจาก เทศบาล ให้เริ่มทำงาน

๔.๔ ก่อนเสนอราคา ผู้ยื่นข้อเสนอควรตรวจดูร่างสัญญา ร่างรายละเอียดขอบเขตของงานทั้งโครงการ (Terms of Reference : TOR) ให้ถี่ถ้วนและเข้าใจเอกสารประกวดราคาจ้างอิเล็กทรอนิกส์ทั้งหมดเสียก่อนที่จะตกลงยื่นข้อเสนอตามเงื่อนไขในเอกสารประกวดราคาจ้างอิเล็กทรอนิกส์

๔.๕ ผู้ยื่นข้อเสนอจะต้องยื่นข้อเสนอและเสนอราคาทางระบบจัดซื้อจัดจ้างภาครัฐด้วย อิเล็กทรอนิกส์ในวันที่ ๑๗ เมษายน ๒๕๖๗ ระหว่างเวลา ๐๙.๐๐ น. ถึง ๑๒.๐๐ น. และเวลาในการ

เสนอราคาให้ถือตามเวลาของระบบจัดซื้อจัดจ้างภาครัฐด้วยอิเล็กทรอนิกส์เป็นเกณฑ์

เมื่อพ้นกำหนดเวลายื่นข้อเสนอและเสนอราคาแล้ว จะไม่รับเอกสารการยื่นข้อเสนอ และการเสนอราคาใดๆ โดยเด็ดขาด

๔.๖ ผู้ยื่นข้อเสนอต้องจัดทำเอกสารสำหรับใช้ในการเสนอราคาในรูปแบบไฟล์เอกสาร ประเภท PDF File (Portable Document Format) โดยผู้ยื่นข้อเสนอต้องเป็นผู้รับผิดชอบตรวจสอบความครบถ้วน ถูกต้อง และชัดเจนของเอกสาร PDF File ก่อนที่จะยืนยันการเสนอราคา แล้วจึงส่งข้อมูล (Upload) เพื่อเป็นการเสนอราคาให้แก่เทศบาล ผ่านทางระบบจัดซื้อจัดจ้างภาครัฐด้วยอิเล็กทรอนิกส์

๔.๗ คณะกรรมการพิจารณาผลการประกวดราคาอิเล็กทรอนิกส์จะดำเนินการตรวจสอบ คุณสมบัติของผู้ยื่นข้อเสนอแต่ละรายว่า เป็นผู้ยื่นข้อเสนอที่มีผลประโยชน์ร่วมกันกับผู้ยื่นเสนอรายอื่น ตามข้อ ๑.๖ (๑) หรือไม่ หากปรากฏว่าผู้ยื่นเสนอรายใดเป็นผู้ยื่นข้อเสนอที่มีผลประโยชน์ร่วมกันกับผู้ยื่นเสนอรายอื่น คณะกรรมการฯ จะตัดรายชื่อผู้ยื่นข้อเสนอราคาที่มีผลประโยชน์ร่วมกันนั้นออกจากการเป็นผู้ยื่นข้อเสนอ

หากปรากฏต่อคณะกรรมการพิจารณาผลการประกวดราคาอิเล็กทรอนิกส์ว่า ก่อนหรือในขณะ ที่มีการพิจารณาข้อเสนอ มีผู้ยื่นเสนอรายใดกระทำการอันเป็นการขัดขวางการแข่งขันอย่างเป็นธรรมตาม ข้อ ๑.๖ (๒) และคณะกรรมการฯ เชื่อว่ามีการกระทำอันเป็นการขัดขวางการแข่งขันอย่างเป็นธรรม คณะกรรมการฯ จะตัดรายชื่อผู้ยื่นเสนอรายนั้นออกจากการเป็นผู้ยื่นข้อเสนอ และเทศบาล จะพิจารณาลงโทษผู้ยื่นข้อเสนอดังกล่าวเป็นผู้ทำงาน เว้นแต่ เทศบาล จะพิจารณาเห็นว่า ผู้ยื่นข้อเสนอรายนั้น มิใช่เป็นผู้ริเริ่มให้มีการกระทำดังกล่าวและได้ให้ความร่วมมือเป็นประโยชน์ต่อการพิจารณาของเทศบาล

๔.๘ ผู้ยื่นข้อเสนอจะต้องปฏิบัติ ดังนี้

- (๑) ปฏิบัติตามเงื่อนไขที่ระบุไว้ในเอกสารประกวดราคาอิเล็กทรอนิกส์
- (๒) ราคาที่เสนอจะต้องเป็นราคาที่รวมภาษีมูลค่าเพิ่ม และภาษีอื่นๆ (ถ้ามี)

รวมค่าใช้จ่ายทั้งปวงไว้ด้วยแล้ว

- (๓) ผู้ยื่นข้อเสนอจะต้องลงทะเบียนเพื่อเข้าสู่กระบวนการเสนอราคา ตามวัน

เวลา ที่กำหนด

- (๔) ผู้ยื่นข้อเสนอจะถอนการเสนอราคาที่เสนอแล้วไม่ได้

- (๕) ผู้ยื่นข้อเสนอต้องศึกษาและทำความเข้าใจในระบบและวิธีการเสนอราคา

ด้วยวิธีประกวดราคาอิเล็กทรอนิกส์ ของกรมบัญชีกลางที่แสดงไว้ในเว็บไซต์ www.gprocurement.go.th

๔.๙ คู่สัญญาต้องจัดทำแผนการทำงานมาให้ภายใน ๑๕ วัน นับถัดจากวันลงนามในสัญญา โดยจัดทำแผนการทำงานตามเอกสารแนบท้ายเอกสารประกวดราคาอิเล็กทรอนิกส์ เว้นแต่เป็นกรณีสัญญาที่มีวงเงินไม่เกิน ๕๐๐,๐๐๐ บาท ทั้งนี้ แผนการทำงานให้ถือเป็นเอกสารส่วนหนึ่งของสัญญา

๔.๑๐ ผู้ยื่นข้อเสนอที่เป็นผู้ชนะการเสนอราคาต้องจัดทำแผนการใช้พัสดุที่ผลิตในประเทศและแผนการใช้เหล็กที่ผลิตในประเทศ โดยยื่นให้หน่วยงานของรัฐภายใน ๖๐ วัน นับถัดจากวันลงนามในสัญญา

๕. หลักเกณฑ์และสิทธิในการพิจารณา

๕.๑ การพิจารณาผลการยื่นข้อเสนอประกวดราคาอิเล็กทรอนิกส์ครั้งนี้ เทศบาลจะพิจารณาตัดสินโดยใช้หลักเกณฑ์ ราคา

๕.๒ การพิจารณาผู้ชนะการยื่นข้อเสนอ
กรณีใช้หลักเกณฑ์ราคาในการพิจารณาผู้ชนะการยื่นข้อเสนอ เทศบาล จะพิจารณาจาก ราคารวม

๕.๓ หากผู้ยื่นข้อเสนอรายใดมีคุณสมบัติไม่ถูกต้องตามข้อ ๒ หรือยื่นหลักฐานการยื่นข้อเสนอไม่ถูกต้อง หรือไม่ครบถ้วนตามข้อ ๓ หรือยื่นข้อเสนอไม่ถูกต้องตามข้อ ๔ แล้ว คณะกรรมการพิจารณาผล การประกวดราคาอิเล็กทรอนิกส์จะไม่รับพิจารณาข้อเสนอของผู้ยื่นข้อเสนอรายนั้น เว้นแต่ ผู้ยื่นข้อเสนอรายใดเสนอเอกสารทางเทคนิคหรือรายละเอียดคุณลักษณะเฉพาะของพัสดุที่จะจ้างไม่ครบถ้วน หรือเสนอรายละเอียดแตกต่างไปจากเงื่อนไขที่เทศบาลกำหนดไว้ในประกาศและเอกสารประกวดราคาอิเล็กทรอนิกส์ ในส่วนที่มีใช้สาระสำคัญและความต่างต่างนั้น ไม่มีผลทำให้เกิดการได้เปรียบเสียเปรียบ ต่อผู้ยื่นข้อเสนอรายอื่น หรือเป็นการผิดพลาดเล็กน้อย คณะกรรมการฯ อาจพิจารณาผ่อนปรนการตัดสินสิทธิ ผู้ยื่นข้อเสนอรายนั้น

๕.๔ เทศบาลสงวนสิทธิไม่พิจารณาข้อเสนอของผู้ยื่นข้อเสนอโดยไม่มีการผ่อนผัน ในกรณีดังต่อไปนี้

(๑) ไม่กรอกชื่อผู้ยื่นข้อเสนอในการเสนอราคาทางระบบจัดซื้อจัดจ้าง ด้วยอิเล็กทรอนิกส์

(๒) เสนอรายละเอียดแตกต่างไปจากเงื่อนไขที่กำหนดในเอกสารประกวดราคา อิเล็กทรอนิกส์ที่เป็นสาระสำคัญ หรือมีผลทำให้เกิดความได้เปรียบเสียเปรียบแก่ผู้ยื่นข้อเสนอรายอื่น

๕.๕ ในการตัดสินการประกวดราคาอิเล็กทรอนิกส์หรือในการทำสัญญา คณะกรรมการพิจารณาผลการประกวดราคาอิเล็กทรอนิกส์หรือเทศบาล มีสิทธิให้ผู้ยื่นข้อเสนอชี้แจงข้อเท็จจริงเพิ่มเติมได้ เทศบาลมีสิทธิที่จะไม่รับข้อเสนอ ไม่รับราคา หรือไม่ทำสัญญา หากข้อเท็จจริงดังกล่าวไม่เหมาะสมหรือไม่ถูกต้อง

๕.๖ เทศบาลทรงไว้ซึ่งสิทธิที่จะไม่รับราคาต่ำสุด หรือราคาหนึ่งราคาใด หรือราคาที่ยื่นขอทั้งหมดก็ได้ และอาจพิจารณาเลือกจ้างในจำนวน หรือขนาด หรือเฉพาะรายการหนึ่งรายการใด หรืออาจจดยกเลิก การประกวดราคาอิเล็กทรอนิกส์โดยไม่พิจารณาจัดจ้างเลยก็ได้ สุดแต่จะพิจารณา ทั้งนี้ เพื่อประโยชน์ของทางราชการเป็นสำคัญ และให้ถือว่าการตัดสินของ เทศบาลเป็นเด็ดขาด ผู้ยื่นข้อเสนอจะเรียกร้องค่าใช้จ่าย หรือค่าเสียหายใดๆ มิได้ รวมทั้ง เทศบาลจะพิจารณายกเลิกการประกวดราคาอิเล็กทรอนิกส์ และลงโทษผู้ยื่นข้อเสนอเป็นผู้ทำงาน ไม่ว่าจะเป็นผู้ยื่นข้อเสนอที่ได้รับการคัดเลือกหรือไม่ก็ตาม หากมีเหตุที่เชื่อถือได้ว่ายื่นข้อเสนอกระทำการโดยไม่สุจริต เช่น การเสนอเอกสารอันเป็นเท็จ หรือใช้ชื่อบุคคลธรรมดา หรือนิติบุคคลอื่นมาเสนอราคาแทน เป็นต้น

ในกรณีที่ผู้ยื่นข้อเสนอรายที่เสนอราคาต่ำสุด เสนอราคาต่ำจนคาดหมายได้ว่าไม่อาจดำเนินงานตามเอกสารประกวดราคาอิเล็กทรอนิกส์ได้ คณะกรรมการพิจารณาผลการประกวดราคาอิเล็กทรอนิกส์หรือเทศบาล จะให้ผู้ยื่นข้อเสนอนั้นชี้แจงและแสดงหลักฐานที่ทำให้เชื่อได้ว่า ผู้ยื่นข้อเสนอสามารถดำเนินงานตามเอกสารประกวดราคาอิเล็กทรอนิกส์ให้เสร็จสมบูรณ์ หากคำชี้แจงไม่เป็นที่รับฟังได้ เทศบาล มีสิทธิที่จะไม่รับข้อเสนอหรือไม่รับราคาของผู้ยื่นข้อเสนอรายนั้น ทั้งนี้ ผู้ยื่นข้อเสนอดังกล่าวไม่มีสิทธิเรียกร้องค่าใช้จ่ายหรือค่าเสียหายใดๆ จากเทศบาล

๕.๗ ก่อนลงนามในสัญญา เทศบาล อาจประกาศยกเลิกการประกวดราคาอิเล็กทรอนิกส์ หากปรากฏว่ามีการกระทำที่เข้าลักษณะผู้ยื่นข้อเสนอที่ชนะการประกวดราคาหรือที่ได้รับการคัดเลือกมีผลประโยชน์ร่วมกัน หรือมีส่วนได้เสียกับผู้ยื่นข้อเสนอรายอื่น หรือขัดขวางการแข่งขันอย่างเป็นธรรม หรือสมยอมกันกับผู้ยื่นข้อเสนอรายอื่น หรือเจ้าหน้าที่ในการเสนอราคา หรือสื่อว่ากระทำการทุจริตอื่นใดในการเสนอราคา

๕.๘ หากผู้ยื่นข้อเสนอซึ่งเป็นผู้ประกอบการ SMEs เสนอราคาสูงกว่าราคาต่ำสุดของผู้ยื่นข้อเสนอรายอื่นที่ไม่เกินร้อยละ ๑๐ ให้หน่วยงานของรัฐจัดซื้อจัดจ้างกับผู้ประกอบการ SMEs ดังกล่าว โดยจัดเรียงลำดับผู้ยื่นข้อเสนอซึ่งเป็นผู้ประกอบการ SMEs ซึ่งเสนอราคาสูงกว่าราคาต่ำสุดของผู้ยื่นข้อเสนอรายอื่นไม่เกินร้อยละ ๑๐ ที่จะเรียกมาทำสัญญาไม่เกิน ๓ ราย

ผู้ยื่นข้อเสนอที่เป็นกิจการร่วมค้าที่จะได้สิทธิตามวรรคหนึ่ง ผู้เข้าร่วมค้าทุกราย จะต้องเป็นผู้ประกอบการ SMEs

ทั้งนี้ ผู้ประกอบการ SMEs ที่จะได้แต้มต่อด้านราคาตามวรรคหนึ่ง จะต้องมีความเงินสัญญาสะสมตามปีปฏิทินรวมกับราคาที่เสนอในครั้งแล้ว มีมูลค่ารวมกันไม่เกินมูลค่าของรายได้ตามขนาดที่ขึ้นทะเบียนไว้กับ สสว.

๕.๙ หากผู้ยื่นข้อเสนอซึ่งมิใช่ผู้ประกอบการ SMEs แต่เป็นบุคคลธรรมดาที่ถือสัญชาติไทยหรือนิติบุคคลที่จัดตั้งขึ้นตามกฎหมายไทยเสนอราคาสูงกว่าราคาต่ำสุดของผู้ยื่นข้อเสนอซึ่งเป็นผู้ประกอบการธรรมดาที่มีได้ถือสัญชาติไทยหรือนิติบุคคลที่จัดตั้งขึ้นตามกฎหมายของต่างประเทศไม่เกินร้อยละ ๓ ให้จัดซื้อจัดจ้างกับบุคคลธรรมดาที่ถือสัญชาติไทยหรือนิติบุคคลที่จัดตั้งขึ้นตามกฎหมายไทยดังกล่าว

ผู้ยื่นข้อเสนอที่เป็นกิจการร่วมค้าที่จะได้สิทธิตามวรรคหนึ่ง ผู้เข้าร่วมค้าทุกราย จะต้องเป็นบุคคลธรรมดาที่ถือสัญชาติไทยหรือนิติบุคคลที่จัดตั้งขึ้นตามกฎหมายไทย

๖. การทำสัญญาจ้างก่อสร้าง

ผู้ชนะการประกวดราคาอิเล็กทรอนิกส์จะต้องทำสัญญาจ้างตามแบบสัญญา ดังระบุในข้อ ๑.๓ หรือทำข้อตกลงเป็นหนังสือกับเทศบาล ภายใน ๑๕ วัน นับถัดจากวันที่ได้รับแจ้ง และจะต้องวางหลักประกันสัญญาเป็นจำนวนเงินเท่ากับร้อยละ ๕ ของราคาค่าจ้างที่ประกวดราคาอิเล็กทรอนิกส์ ให้เทศบาล ยึดถือไว้ในขณะทำสัญญาโดยใช้หลักประกันอย่างหนึ่งอย่างใด ดังต่อไปนี้

๖.๑ เงินสด

๖.๒ เช็คหรือตราพท์ที่ธนาคารเซ็นส่งจ่าย ซึ่งเป็นเช็คหรือตราพท์ลงวันที่ที่เช็คหรือ

ตราพื้้นนั้น ชำระต่อเจ้าหน้าที่ในวันทำสัญญา หรือก่อนวันนั้นไม่เกิน ๓ วันทำการ

๖.๓ หนังสือค้ำประกันของธนาคารภายในประเทศ ตามตัวอย่างที่คณะกรรมการนโยบายกำหนด ดังระบุในข้อ ๑.๔ (๒) หรือจะเป็นหนังสือค้ำประกันอิเล็กทรอนิกส์ตามวิธีการที่กรมบัญชีกลางกำหนด

๖.๔ หนังสือค้ำประกันของบริษัทเงินทุน หรือบริษัทเงินทุนหลักทรัพย์ที่ได้รับอนุญาตให้ประกอบกิจการเงินทุนเพื่อการพาณิชย์และประกอบธุรกิจค้ำประกันตามประกาศของธนาคารแห่งประเทศไทย ตามรายชื่อบริษัทเงินทุนที่ธนาคารแห่งประเทศไทยแจ้งเวียนให้ทราบ โดยอนุโลมให้ใช้ตามตัวอย่างหนังสือค้ำประกันของธนาคารที่คณะกรรมการนโยบายกำหนด ดังระบุในข้อ ๑.๔ (๒)

๖.๕ พันธบัตรรัฐบาลไทย

หลักประกันนี้จะคืนให้ โดยไม่มีดอกเบี้ยภายใน ๑๕ วันนับถัดจากวันที่ผู้ชนะการประกวดราคาอิเล็กทรอนิกส์ (ผู้รับจ้าง) พันจากข้อผูกพันตามสัญญาจ้างแล้ว

๗. ค่าจ้างและการจ่ายเงิน

เทศบาล จะจ่ายค่าจ้างซึ่งได้รวมภาษีมูลค่าเพิ่มตลอดจนภาษีอากรอื่น ๆ และค่าใช้จ่ายที่พึงปวงด้วยแล้วโดยถือราคาเหมารวมเป็นเกณฑ์และกำหนดการจ่ายเงินเป็นจำนวน ๖ งวดดังนี้

งวดที่ ๑ เป็นจำนวนเงินในอัตราร้อยละ ๑๓ ของค่าจ้าง เมื่อผู้รับจ้างได้ปฏิบัติงานก่อสร้างวางท่อระบายน้ำ คสล. ขนาด Ø ๐.๖๐ เมตร พร้อมบ่อพักน้ำ คสล. (ไม่รวมฝาบ่อพัก) ความยาวรวม ๒๐๐.๐๐ เมตร ตามแบบรูปและรายการของเทศบาล ให้แล้วเสร็จภายใน ๕๐ วัน

งวดที่ ๒ เป็นจำนวนเงินในอัตราร้อยละ ๑๓ ของค่าจ้าง เมื่อผู้รับจ้างได้ปฏิบัติงานก่อสร้างวางท่อระบายน้ำ คสล. ขนาด Ø ๐.๖๐ เมตร พร้อมบ่อพักน้ำ คสล. (ไม่รวมฝาบ่อพัก) ความยาวรวม ๔๐๐.๐๐ เมตร (ต่อจากงวดที่ ๑) ตามแบบรูปและรายการของเทศบาล ให้แล้วเสร็จภายใน ๘๐ วัน

งวดที่ ๓ เป็นจำนวนเงินในอัตราร้อยละ ๒๕ ของค่าจ้าง เมื่อผู้รับจ้างได้ปฏิบัติงานก่อสร้างวางท่อระบายน้ำ คสล. ขนาด Ø ๐.๖๐ เมตร พร้อมบ่อพักน้ำ คสล. (ไม่รวมฝาบ่อพัก) แล้วเสร็จทั้งหมดความยาวรวม ๖๓๐.๐๐ เมตร ติดตั้งฝาบ่อพักเหล็กหล่อเหนียว จำนวนรวม ๓๐ ฝา แล้วเสร็จ ตามแบบรูปและรายการของเทศบาล ให้แล้วเสร็จภายใน ๑๓๐ วัน

งวดที่ ๔ เป็นจำนวนเงินในอัตราร้อยละ ๑๐ ของค่าจ้าง เมื่อผู้รับจ้างได้ปฏิบัติงานก่อสร้างติดตั้งฝาบ่อพักเหล็กหล่อเหนียว แล้วเสร็จทั้งหมด งานก่อสร้างรางวี คสล. กว้าง ๐.๕๐ เมตร พร้อมบ่อพักน้ำ คสล. ความยาวรวม ๒๕๐.๐๐ เมตร ตามแบบรูปและรายการของเทศบาล ให้แล้วเสร็จภายใน ๑๖๐ วัน

งวดที่ ๕ เป็นจำนวนเงินในอัตราร้อยละ ๑๔ ของค่าจ้าง เมื่อผู้รับจ้างได้ปฏิบัติงานก่อสร้างรางวี คสล. กว้าง ๐.๕๐ เมตร แล้วเสร็จทั้งหมด งานก่อสร้างคอนกรีตผิวจราจร คสล. กว้างประมาณ ๓.๕๐ - ๔.๐๐ เมตร หนา ๐.๑๕ เมตร พื้นที่รวมประมาณ ๕๐๐.๐๐ ตารางเมตร (ไม่รวมพื้นที่บ่อพัก คสล.) ตามแบบรูปและรายการของเทศบาล ให้แล้วเสร็จภายใน ๑๙๐ วัน

งวดสุดท้าย เป็นจำนวนเงินในอัตราร้อยละ ๒๕ ของค่าจ้าง เมื่อผู้รับจ้างได้ปฏิบัติงานก่อสร้างคอนกรีตผิวจราจร คสล. กว้างประมาณ ๓.๕๐-๔.๐๐ เมตร ความยาวประมาณ ๓๑๕.๐๐ เมตร หนา

๐.๑๕ เมตร พื้นที่รวมประมาณ ๑,๑๙๓.๐๐ ตารางเมตร (ไม่รวมพื้นที่บ่อพัก คสล.) ตามแบบรูปและรายการของเทศบาล และปฏิบัติงานอื่นๆ ทั้งหมดให้แล้วเสร็จเรียบร้อยตามสัญญา รวมทั้งทำสถานที่ก่อสร้างให้สะอาดเรียบร้อย

หมายเหตุ เพื่อวันสำหรับกำลังอัดคอนกรีตที่ ๒๘ วันแล้ว

๘. อัตราค่าปรับ

ค่าปรับตามสัญญาจ้างแนบท้ายเอกสารประกวดราคาอิเล็กทรอนิกส์นี้ หรือข้อตกลงจ้างเป็นหนังสือจะกำหนด ดังนี้

๘.๑ กรณีที่ผู้รับจ้างนำงานที่รับจ้างไปจ้างช่วงให้ผู้อื่นทำอีกทอดหนึ่งโดยไม่ได้รับอนุญาตจากเทศบาล จะกำหนดค่าปรับสำหรับการฝ่าฝืนดังกล่าวเป็นจำนวนร้อยละ ๑๐.๐๐ ของวงเงินของงานจ้างช่วงนั้น

๘.๒ กรณีที่ผู้รับจ้างปฏิบัติผิดสัญญาจ้างก่อสร้าง นอกเหนือจากข้อ ๘.๑ จะกำหนดค่าปรับเป็นรายวันเป็นจำนวนเงินตายตัวในอัตราร้อยละ ๐.๒๕ ของราคางานจ้าง

๙. การรับประกันความชำรุดบกพร่อง

ผู้ชนะการประกวดราคาอิเล็กทรอนิกส์ซึ่งได้ทำสัญญาจ้าง ตามแบบ ดังระบุในข้อ ๑.๓ หรือข้อตกลงจ้างเป็นหนังสือแล้วแต่กรณี จะต้องรับประกันความชำรุดบกพร่องของงานจ้างที่เกิดขึ้นภายในระยะเวลา ไม่น้อยกว่า ๒ ปี นับถัดจากวันที่เทศบาลได้รับมอบงาน โดยต้องบริหารจัดการซ่อมแซมแก้ไขให้ใช้การได้ดีดังเดิมภายใน ๑๕ วัน นับถัดจากวันที่ได้รับแจ้งความชำรุดบกพร่อง

๑๐. ข้อสงวนสิทธิในการยื่นข้อเสนอลื่นและอื่น ๆ

๑๐.๑ เงินค่าจ้างสำหรับงานจ้างครั้งนี้ ได้มาจากเงินงบประมาณประจำปี พ.ศ. ๒๕๖๗ การลงนามในสัญญาจะกระทำต่อเมื่อ เทศบาลได้รับอนุมัติเงิน ค่าก่อสร้างจากเงินงบประมาณประจำปี พ.ศ. ๒๕๖๗

๑๐.๒ เมื่อเทศบาลได้คัดเลือกผู้ยื่นข้อเสนอลื่นรายใดให้เป็นผู้รับจ้าง และได้ตกลงจ้าง ตามการประกวดราคาอิเล็กทรอนิกส์แล้ว ถ้าผู้รับจ้างจะต้องส่งหรือนำสิ่งของมาเพื่องานจ้างดังกล่าวเข้ามาจากต่างประเทศ และของนั้นต้องนำเข้ามาโดยทางเรือในเส้นทางที่มีเรือไทยเดินอยู่ และสามารถให้บริการรับขนได้ตามที่รัฐมนตรีว่าการกระทรวงคมนาคมประกาศกำหนด ผู้ยื่นข้อเสนอลื่นซึ่งเป็นผู้รับจ้างจะต้องปฏิบัติตามกฎหมายว่าด้วยการส่งเสริมการพาณิชย์ ดังนี้

(๑) แจกการส่งหรือนำสิ่งของดังกล่าวเข้ามาจากต่างประเทศต่อกรมเจ้าท่า ภายใน ๗ วัน นับตั้งแต่วันที่ผู้รับจ้างส่งหรือซื้อของจากต่างประเทศ เว้นแต่เป็นของที่รัฐมนตรีว่าการกระทรวงคมนาคมประกาศยกเว้นให้บรรทุกโดยเรืออื่นได้

(๒) จัดการให้สิ่งของดังกล่าวบรรทุกโดยเรือไทย หรือเรือที่มีสิทธิเช่นเดียวกับเรือไทยจากต่างประเทศมายังประเทศไทย เว้นแต่จะได้รับอนุญาตจากกรมเจ้าท่า ให้บรรทุกสิ่งของนั้น โดยเรืออื่น ที่มีใช้เรือไทย ซึ่งจะต้องได้รับอนุญาตเช่นนั้นก่อนบรรทุกของลงเรืออื่น หรือเป็นของที่รัฐมนตรีว่าการกระทรวงคมนาคมประกาศยกเว้นให้บรรทุกโดยเรืออื่น

(๓) ในกรณีที่ไม้ปฏิบัติตาม (๑) หรือ (๒) ผู้รับจ้างจะต้องรับผิดชอบตามกฎหมายว่าด้วยการส่งเสริมการพาณิชย์

๑๐.๓ ผู้ยื่นข้อเสนอซึ่งเทศบาลได้คัดเลือกแล้ว ไม่ไปทำสัญญาหรือข้อตกลงจ้างเป็นหนังสือภายในเวลาที่กำหนดตั้งระบุไว้ในข้อ ๗ เทศบาลจะริบหลักประกันการยื่นข้อเสนอ หรือเรียกจากผู้ยื่นข้อเสนอค่าประกัน การยื่นข้อเสนอทันที และอาจพิจารณาเรียกชดเชยความเสียหายอื่น (ถ้ามี) รวมทั้งจะพิจารณาให้เป็นผู้ทำงาน ตามระเบียบกระทรวงการคลังว่าด้วยการจัดซื้อจัดจ้างและการบริหารพัสดุภาครัฐ

๑๐.๔ เทศบาลสงวนสิทธิ์ที่จะแก้ไขเพิ่มเติมเงื่อนไข หรือข้อกำหนดในแบบสัญญาหรือข้อตกลงจ้างเป็นหนังสือให้เป็นไปตามความเห็นของสำนักงานอัยการสูงสุด (ถ้ามี)

๑๐.๕ ในกรณีที่เอกสารแนบท้ายเอกสารประกวดราคาอิเล็กทรอนิกส์นี้ มีความขัดหรือแย้งกับผู้ยื่นข้อเสนอจะต้องปฏิบัติตามคำวินิจฉัยของเทศบาล คำวินิจฉัยดังกล่าวให้ถือเป็นที่สุด และ ผู้ยื่นข้อเสนอไม่มีสิทธิเรียกร้องค่าใช้จ่ายใดๆ เพิ่มเติม

๑๐.๖ เทศบาล อาจประกาศยกเลิกการจัดจ้างในกรณีต่อไปนี้ได้ โดยที่ผู้ยื่นข้อเสนอจะเรียกร้องค่าเสียหายใดๆ จากเทศบาลไม่ได้

(๑) เทศบาลไม่ได้รับการจัดสรรเงินที่จะใช้ในการจัดจ้างหรือได้รับจัดสรรแต่ไม่เพียงพอที่จะทำการจัดจ้างครั้งนี้ต่อไป

(๒) มีการกระทำที่เข้าลักษณะผู้ยื่นข้อเสนอที่ชนะการจัดจ้างหรือที่ได้รับการคัดเลือกมี ผลประโยชน์ร่วมกัน หรือมีส่วนได้เสียกับผู้ยื่นข้อเสนอรายอื่น หรือขัดขวางการแข่งขันอย่างเป็นธรรมหรือสมยอมกันกับผู้ยื่นข้อเสนอรายอื่น หรือเจ้าหน้าที่ในการเสนอราคา หรือสื่อว่ากระทำการทุจริตอื่นใดในการเสนอราคา

(๓) การทำการจัดจ้างครั้งนี้ต่อไปอาจก่อให้เกิดความเสียหายแก่เทศบาล หรือกระทบต่อประโยชน์สาธารณะ

(๔) กรณีอื่นในทำนองเดียวกับ (๑) (๒) หรือ (๓) ตามที่กำหนดในกฎกระทรวง ซึ่งออกตามความในกฎหมายว่าด้วยการจัดซื้อจัดจ้างและการบริหารพัสดุภาครัฐ

๑๑. การปรับราคาค่างานก่อสร้าง

การปรับราคาค่างานก่อสร้างตามสูตรการปรับราคาดังระบุในข้อ ๑.๕ จะนำมาใช้ในกรณีที่ ค่างานก่อสร้างลดลงหรือเพิ่มขึ้น โดยวิธีการต่อไปนี้

ตามเงื่อนไข หลักเกณฑ์ สูตรและวิธีคำนวณที่ใช้กับสัญญาแบบปรับราคาได้ตามมติ คณะรัฐมนตรีเมื่อวันที่ ๒๒ สิงหาคม ๒๕๓๒ เรื่อง การพิจารณาช่วยเหลือผู้ประกอบการก่อสร้าง ตามหนังสือสำนักเลขาธิการคณะรัฐมนตรี ที่ นร ๐๒๐๓/ว ๑๐๙ ลงวันที่ ๒๔ สิงหาคม ๒๕๓๒

สูตรการปรับราคา (สูตรค่า K) จะต้องคงที่ที่ระดับที่กำหนดไว้ในวันแล้วเสร็จตามที่ กำหนดไว้ในสัญญา หรือภายในระยะเวลาที่เทศบาลได้ขยายออกไป โดยจะใช้สูตรของทางราชการที่ได้ระบุใน ข้อ ๑.๕

๑๒. มาตรฐานฝีมือช่าง

เมื่อเทศบาลได้คัดเลือกผู้ยื่นข้อเสนอรายใดให้เป็นผู้รับจ้างและได้ตกลงจ้างก่อสร้าง ตามประกาศนี้แล้วผู้ยื่นข้อเสนอจะต้องตกลงว่าในการปฏิบัติงานก่อสร้างดังกล่าว ผู้ยื่นข้อเสนอจะต้องมีและใช้ผู้มีวุฒิบัตรระดับ ปวส. หรือเทียบเท่าจากสถาบันการศึกษาที่ ก.พ. รับรองให้เข้ารับราชการได้ ในอัตราไม่ต่ำกว่าร้อยละ ๑๐ ของแต่ละสาขาช่างแต่จะต้องมีจำนวนช่างอย่างน้อย ๑ คน ในแต่ละสาขาช่าง ดังต่อไปนี้

๑๒.๑ สาขาช่างก่อสร้าง หรือสาขาช่างโยธา หรือสาขาช่างสำรวจ

๑๓. การปฏิบัติตามกฎหมายและระเบียบ

ในระหว่างระยะเวลาการก่อสร้าง ผู้ยื่นข้อเสนอที่ได้รับการคัดเลือกให้เป็นผู้รับจ้างต้องปฏิบัติ ตามหลักเกณฑ์ที่กฎหมายและระเบียบได้กำหนดไว้โดยเคร่งครัด

๑๔. การประเมินผลการปฏิบัติงานของผู้ประกอบการ

เทศบาล สามารถนำผลการปฏิบัติงานแล้วเสร็จตามสัญญาของผู้ยื่นข้อเสนอที่ได้รับการคัดเลือกให้ เป็นผู้รับจ้างเพื่อนำมาประเมินผลการปฏิบัติงานของผู้ประกอบการ

ทั้งนี้ หากผู้ยื่นข้อเสนอที่ได้รับการคัดเลือกไม่ผ่านเกณฑ์ที่กำหนดจะถูกระงับการยื่นข้อเสนอหรือทำสัญญากับเทศบาล ไว้ชั่วคราว





บันทึกข้อความ

ส่วนราชการ สำนักช่าง ส่วนควบคุมการก่อสร้าง โทร.๘๑๗

ที่ ๑๐๔๒/๒๕๖๗

วันที่ ๔ มีนาคม ๒๕๖๗

เรื่อง ขอรับความเห็นชอบการจัดทำแบบบูรณาการงานก่อสร้างและรายละเอียดขอบเขตของงาน (Terms of Reference:TOR) โครงการก่อสร้างถนน คสล. และท่อระบายน้ำ บริเวณซอยติวานนท์-ปากเกร็ด ๓๔ (ชอยงบประมาณ ๑๗)

เรียน นายกเทศมนตรี ปลัดเทศบาล ผู้อำนวยการสำนักช่าง ผู้อำนวยการส่วนควบคุมการก่อสร้าง

ตามคำสั่งเทศบาลนครปากเกร็ด ที่ ๓๔๗/๒๕๖๗ ลงวันที่ ๔ มีนาคม ๒๕๖๗ เรื่อง แต่งตั้งคณะกรรมการจัดทำแบบบูรณาการงานก่อสร้างและร่างรายละเอียดขอบเขตของงาน (Terms of Reference:TOR) โครงการก่อสร้างถนน คสล. และท่อระบายน้ำ บริเวณซอยติวานนท์-ปากเกร็ด ๓๔ (ชอยงบประมาณ ๑๗) โดยให้ดำเนินการจัดทำแบบบูรณาการงานก่อสร้างและรายละเอียดขอบเขตของงาน (Terms of Reference:TOR) โครงการดังกล่าว ให้มีประสิทธิภาพและเกิดประโยชน์สูงสุดแก่ทางราชการ นั้น

คณะกรรมการดำเนินการจัดทำแบบบูรณาการงานก่อสร้างและรายละเอียดขอบเขตของงาน (Terms of Reference:TOR) โครงการดังกล่าว เสร็จเรียบร้อยแล้ว จึงขอรับความเห็นชอบดำเนินการจัดทำแบบบูรณาการงานก่อสร้างและรายละเอียดขอบเขตของงาน (Terms of Reference:TOR) โครงการดังกล่าว เพื่อใช้ประกอบและเป็นข้อกำหนดในการดำเนินการจัดซื้อจัดจ้างตามระเบียบ ฯ ต่อไป

จึงเรียนมาเพื่อโปรดพิจารณาอนุมัติ

(ลงชื่อ)

ประธานกรรมการ

(นางสาวประภากร นนทจันทร์)

สถาปนิกเชี่ยวชาญ

(ลงชื่อ)

กรรมการ

(นายอนันตชัย พิกสังข์)

วิศวกรโยธาปฏิบัติกร

(ลงชื่อ)

กรรมการ

(นายภัทรพงษ์ มั่นคง)

นายช่างโยธาชำนาญงาน

เห็นชอบ

(นายวิชัย บรรดาศักดิ์)
นายกเทศมนตรีนครปากเกร็ด

(นายวิศว์ ชัยรุ่งเรือง)
ผู้อำนวยการส่วนควบคุมการก่อสร้าง

(นายสุทร บุญศิริโชติ)
ปลัดเทศบาล

(นายนพพร ทวีงพราย)
ผู้อำนวยการสำนักช่าง

ขอบเขตงาน (TOR : Terms of Reference)

โครงการก่อสร้างถนน คสล. และท่อระบายน้ำ บริเวณซอยติวานนท์-ปากเกร็ด ๓๔ (ชอยงบประมาณ ๑๗)

๑. ความเป็นมา

เนื่องด้วยเทศบาลนครปากเกร็ด ได้รับการร้องขอจากประชาชนที่พักอาศัย ภายในบริเวณซอยติวานนท์-ปากเกร็ด ๓๔ (ชอยงบประมาณ ๑๗) ตั้งอยู่ตำบลบางพูด อำเภอปากเกร็ด จังหวัดนนทบุรี ว่าถนนบริเวณดังกล่าวผิวถนนได้รับความเสียหายชำรุด ขรุขระ มีสภาพเป็นหลุมเป็นบ่อ ซึ่งอาจทำให้เกิดอุบัติเหตุเป็นอันตรายต่อชีวิตและทรัพย์สินของประชาชนที่สัญจรไปมาได้ ดังนั้น จึงจำเป็นต้องได้รับการปรับปรุงถนนดังกล่าว เพื่อเป็นการป้องกันการเกิดอุบัติเหตุและบรรเทาปัญหาความเดือดร้อนให้กับประชาชน และทำให้มีคุณภาพชีวิตดีขึ้น ประกอบกับการเดินทางสัญจรของประชาชนเป็นไปอย่างสะดวกและปลอดภัย รวมทั้งแก้ไขปัญหาน้ำท่วมขังและเพิ่มประสิทธิภาพการระบายน้ำในชุมชน เทศบาลนครปากเกร็ด จึงได้นำมาเข้าแผนพัฒนาเทศบาล เพื่อบรรเทาความเดือดร้อนให้กับประชาชน ดังนั้น จึงเกิดเป็นโครงการก่อสร้างถนน คสล. และท่อระบายน้ำ บริเวณซอยติวานนท์-ปากเกร็ด ๓๔ (ชอยงบประมาณ ๑๗)

เทศบาลนครปากเกร็ด ได้รับอนุมัติงบประมาณรายจ่ายประจำปีงบประมาณ พ.ศ. ๒๕๖๗ ตามแผนพัฒนาท้องถิ่น (พ.ศ. ๒๕๖๖-๒๕๗๐) หน้า ๒๒๒ ลำดับที่ ๑.๑๖ แก้ไข ครั้งที่ ๑/๒๕๖๕ ลงวันที่ ๒๗ กรกฎาคม ๒๕๖๕ หน้า ๖ แก้ไข ครั้งที่ ๔/๒๕๖๖ ลงวันที่ ๑๒ พฤษภาคม ๒๕๖๖ ลำดับที่ ๑.๑๖ และเปลี่ยนแปลง ครั้งที่ ๒/๒๕๖๖ หน้า ๒๘ ลำดับที่ ๑.๑๖ แผนงานอุตสาหกรรมและการโยธา งานก่อสร้าง หมวดค่าที่ดินและสิ่งก่อสร้าง ประเภทค่าก่อสร้างสิ่งสาธารณูปการ โครงการก่อสร้างถนน คสล. และท่อระบายน้ำ บริเวณซอยติวานนท์-ปากเกร็ด ๓๔ (ชอยงบประมาณ ๑๗) โดยมีวงเงินงบประมาณ ๔,๖๐๐,๐๐๐.๐๐ บาท (สี่ล้านหกแสนบาทถ้วน) เพื่อจ่ายเป็นค่าก่อสร้างถนน คสล. กว้างประมาณ ๓.๕๐-๔.๐๐ ม. ยาวประมาณ ๓๑๕.๐๐ ม. หน้า ๐.๑๕ ม. พื้นที่ประมาณ ๑,๑๙๓.๐๐ ตร.ม. (ไม่รวมพื้นที่บ่อพัก คสล.) และวางท่อระบายน้ำ คสล. เส้นผ่าศูนย์กลาง ๐.๖๐ ม. พร้อมบ่อพัก คสล. ทั้งสองฝั่ง ความยาวรวมประมาณ ๖๓๐.๐๐ ม. และก่อสร้างรางวี คสล. กว้าง ๐.๕๐ ม. ทั้งสองฝั่ง ตามโครงการก่อสร้างถนน คสล. และท่อระบายน้ำ บริเวณซอยติวานนท์-ปากเกร็ด ๓๔ (ชอยงบประมาณ ๑๗) และตามประมาณการงานก่อสร้าง และตามแบบแปลนที่เทศบาลนครปากเกร็ดกำหนด

๒. วัตถุประสงค์

- ๒.๑ เพื่ออำนวยความสะดวกในการคมนาคมสำหรับประชาชนภายในเขตพื้นที่รับผิดชอบของเทศบาล
- ๒.๒ เพื่อการพัฒนาถนนสายหลักและสายรองในการเข้าสู่แหล่งชุมชน
- ๒.๓ เพื่อแก้ไขปัญหาความเดือดร้อนของประชาชนในการใช้เส้นทางสัญจร
- ๒.๔ เพื่อพัฒนาด้านโครงสร้างพื้นฐานและลดอุบัติเหตุทางถนน
- ๒.๕ เพื่อระบายน้ำให้มีประสิทธิภาพมากยิ่งขึ้นและป้องกันน้ำท่วมในชุมชน

๓. คุณสมบัติของผู้ยื่นข้อเสนอ

๓.๑ มีความสามารถตามกฎหมาย

๓.๒ ไม่เป็นบุคคลล้มละลาย

๓.๓ ไม่อยู่ระหว่างเลิกกิจการ

๓.๔ ไม่เป็นบุคคลซึ่งอยู่ระหว่างถูกระงับการยื่นข้อเสนอหรือทำสัญญากับหน่วยงานของรัฐไว้

ชั่วคราวเนื่องจากเป็นผู้ที่ไม่ผ่านเกณฑ์การประเมินผลการปฏิบัติงานของผู้ประกอบการตามระเบียบที่รัฐมนตรีว่าการกระทรวงการคลังกำหนดตามที่ประกาศเผยแพร่ในระบบเครือข่ายสารสนเทศของกรมบัญชีกลาง

๑..... ประธานฯ

๒..... กรรมการ

๓..... กรรมการ/เลขานุการ

๓.๕ ไม่เป็นบุคคลซึ่งถูกระบุชื่อไว้ในบัญชีรายชื่อผู้ทำงานและได้แจ้งเวียนชื่อให้เป็นผู้ทำงานของหน่วยงานของรัฐในระบบเครือข่ายสารสนเทศของกรมบัญชีกลาง ซึ่งรวมถึงนิติบุคคลที่ผู้ทำงานเป็นหุ้นส่วน ผู้จัดการ กรรมการผู้จัดการ ผู้บริหาร ผู้มีอำนาจในการดำเนินงานในกิจการของนิติบุคคลนั้นด้วย

๓.๖ มีคุณสมบัติและไม่มีลักษณะต้องห้ามตามที่คณะกรรมการนโยบายการจัดซื้อจัดจ้างและการบริหารพัสดุภาครัฐกำหนดในราชกิจจานุเบกษา

๓.๗ เป็นนิติบุคคลผู้มีอาชีพรับจ้างงานที่ประกวดราคาอิเล็กทรอนิกส์ดังกล่าว

๓.๘ ไม่เป็นผู้มีผลประโยชน์ร่วมกันกับผู้ยื่นข้อเสนอรายอื่นที่เข้ายื่นข้อเสนอให้แก่เทศบาลนครปากเกร็ด ณ วันประกาศประกวดราคาอิเล็กทรอนิกส์ หรือไม่เป็นผู้กระทำการอันเป็นการขัดขวางการแข่งขันราคาอย่างเป็นธรรม ในการประกวดราคาอิเล็กทรอนิกส์ครั้งนี้

๓.๙ ไม่เป็นผู้ได้รับเอกสิทธิ์หรือความคุ้มกัน ซึ่งอาจปฏิเสธไม่ยอมขึ้นศาลไทย เว้นแต่รัฐบาลของผู้ยื่นข้อเสนอได้มีคำสั่งให้สละเอกสิทธิ์และความคุ้มกันเช่นนั้น

๓.๑๐ โครงการก่อสร้างนี้ไม่ต้องกำหนดคุณสมบัติผู้มีสิทธิเข้ายื่นข้อเสนอเป็นผู้ประกอบการที่ขึ้นทะเบียนงานก่อสร้างสาขาก่อสร้างทางไว้กับกรมบัญชีกลาง

โดยกำหนดสัดส่วนของราคางานก่อสร้าง จำนวน ๔,๖๐๐,๐๐๐.- บาท (สี่ล้านหกแสนบาทถ้วน) และสัดส่วน ๑๐๐% ของราคางานก่อสร้าง

๓.๑๑ ผู้ยื่นข้อเสนอต้องมีผลงานก่อสร้างประเภทเดียวกันกับงานที่ประกวดราคาจ้างก่อสร้างและต้องเป็นงานของผู้รับจ้างในสัญญาเดียว ๒,๓๐๐,๐๐๐.- บาท (-สองล้านสามแสนบาทถ้วน-) และเป็นผลงานที่เป็นคู่สัญญาโดยตรงกับหน่วยงานของรัฐ หรือหน่วยงานเอกชนที่เทศบาลนครปากเกร็ดเชื่อถือ

๓.๑๒ กิจการร่วมค้าที่ยื่นข้อเสนอในรูปแบบของ "กิจการร่วมค้า" ต้องมีคุณสมบัติ ดังนี้ กรณีที่ข้อตกลงระหว่างผู้เข้าร่วมค้ากำหนดให้ผู้เข้าร่วมค้ารายใดรายหนึ่งเป็นผู้เข้าร่วมค้าหลัก ข้อตกลงระหว่างผู้เข้าร่วมค้าจะต้องมีการกำหนดสัดส่วนหน้าที่และความรับผิดชอบในปริมาณงาน สิ่งของหรือมูลค่าตามสัญญาของผู้เข้าร่วมค้าหลักมากกว่าผู้เข้าร่วมค้ารายอื่นทุกราย

กรณีที่ข้อตกลงระหว่างผู้เข้าร่วมค้ากำหนดให้ผู้เข้าร่วมค้ารายใดรายหนึ่งเป็นผู้เข้าร่วมค้าหลัก กิจการร่วมค่านั้นต้องใช้ผลงานของผู้เข้าร่วมค้าหลักรายเดียวเป็นผลงานของกิจการร่วมค้าที่ยื่นข้อเสนอ

สำหรับข้อตกลงระหว่างผู้เข้าร่วมค้าที่ไม่ได้กำหนดให้ผู้เข้าร่วมค้ารายใดเป็นผู้เข้าร่วมค้าหลัก ผู้เข้าร่วมค้าทุกรายจะต้องมีคุณสมบัติครบถ้วนตามเงื่อนไขที่กำหนดไว้ในเอกสารเชิญชวน

กรณีที่ข้อตกลงระหว่างผู้เข้าร่วมค้ากำหนดให้มีการมอบหมายผู้เข้าร่วมค้ารายใดรายหนึ่งเป็นผู้ยื่นข้อเสนอ ในนามกิจการร่วมค้า การยื่นข้อเสนอดังกล่าวต้องมีหนังสือมอบอำนาจ

สำหรับข้อตกลงระหว่างผู้เข้าร่วมค้าที่ไม่ได้กำหนดให้ผู้เข้าร่วมค้ารายใดเป็นผู้ยื่นข้อเสนอ ผู้เข้าร่วมค้าทุกรายจะต้องลงลายมือชื่อในหนังสือมอบอำนาจให้ผู้เข้าร่วมค้ารายใดรายหนึ่งเป็นผู้ยื่นข้อเสนอ ในนามกิจการร่วมค้า

๓.๑๓ ผู้ยื่นข้อเสนอต้องลงทะเบียนในระบบจัดซื้อจัดจ้างภาครัฐด้วยอิเล็กทรอนิกส์ (Electronic Government Procurement : e - GP) ของกรมบัญชีกลาง

๑.  ประธานา

๒.  กรรมการ

๓.  กรรมการ/เลขานุการ

๔. รายละเอียดคุณลักษณะเฉพาะของพัสดุที่จะดำเนินการจัดซื้อหรือขอบเขตของงานที่จะดำเนินการจัดจ้าง หรือแบบรูปารายการงานก่อสร้างที่จะดำเนินการจ้างก่อสร้าง (แล้วแต่กรณี) และเอกสารแนบท้ายอื่น ๆ

โดยจะดำเนินการก่อสร้างถนน คสล.กว้างประมาณ ๓.๕๐-๔.๐๐ ม. ยาวประมาณ ๓๑๕.๐๐ ม. หนา ๐.๑๕ ม. พื้นที่ประมาณ ๑,๑๙๓.๐๐ ตร.ม. (ไม่รวมพื้นที่บ่อพัก คสล.) และวางท่อระบายน้ำ คสล. เส้นผ่าศูนย์กลาง ๐.๖๐ ม. พร้อมบ่อพัก คสล.ทั้งสองฝั่ง ความยาวรวมประมาณ ๖๓๐.๐๐ ม. และก่อสร้างรางวี คสล.กว้าง ๐.๕๐ ม. ทั้งสองฝั่ง ตามโครงการก่อสร้างถนน คสล.และท่อระบายน้ำ บริเวณซอยติวานนท์-ปากเกร็ด ๓๔ (ซอยงบประมาณ ๑๗) และตามประมาณการงานก่อสร้าง และตามแบบแปลนที่เทศบาลนครปากเกร็ดกำหนด ตามทะเบียนแบบเลขที่ กส.๑๒/๒๕๖๗ ลงวันที่ ๒๒ พฤษภาคม ๒๕๖๖

๕. กำหนดเวลาส่งมอบพัสดุ

ระยะเวลาส่งมอบพัสดุ ๒๓๐ วัน

๖. หลักเกณฑ์ในการพิจารณาคัดเลือกข้อเสนอ

การพิจารณาผลการยื่นข้อเสนอประกวดราคาอิเล็กทรอนิกส์ครั้งนี้ เทศบาลนครปากเกร็ด จะพิจารณาจากตัดสินโดยใช้หลักเกณฑ์ ราคา

๗. วงเงินงบประมาณ/วงเงินที่รับจัดสรร

งบประมาณ จำนวน ๔,๖๐๐,๐๐๐.-บาท (-สี่ล้านหกแสนบาทถ้วน-)

๘. งวดงานและการจ่ายเงิน

โดยข้อกำหนดงานแล้วเสร็จ ๒๓๐ วัน และแบ่งงวดงานเป็น ๖ งวด ดังนี้

งวดที่ ๑ กำหนดจ่ายเป็นจำนวนเงินร้อยละสิบสาม (๑๓) ของค่าก่อสร้างทั้งหมด เมื่อผู้รับจ้างได้ ปฏิบัติงานก่อสร้างวางท่อระบายน้ำ คสล. ขนาด Ø ๐.๖๐ เมตร พร้อมบ่อพักน้ำ คสล. (ไม่รวมฝาบ่อพัก) ความยาวรวม ๒๐๐.๐๐ เมตร ตามแบบรูปและรายการของเทศบาล ให้แล้วเสร็จภายใน ๕๐ วัน นับถัดจากวันที่ลงนาม ในสัญญา

งวดที่ ๒ กำหนดจ่ายเป็นจำนวนเงินร้อยละสิบสาม (๑๓) ของค่าก่อสร้างทั้งหมด เมื่อผู้รับจ้างได้ ปฏิบัติงานก่อสร้างวางท่อระบายน้ำ คสล. ขนาด Ø ๐.๖๐ เมตร พร้อมบ่อพักน้ำ คสล. (ไม่รวมฝาบ่อพัก) ความยาวรวม ๔๐๐.๐๐ เมตร (ต่อจากงวดที่ ๑) ตามแบบรูปและรายการของเทศบาล ให้แล้วเสร็จภายใน ๘๐ วัน นับถัดจากวันที่ลงนามในสัญญา

งวดที่ ๓ กำหนดจ่ายเป็นจำนวนเงินร้อยละสิบห้า (๑๕) ของค่าก่อสร้างทั้งหมด เมื่อผู้รับจ้างได้ ปฏิบัติงานก่อสร้างวางท่อระบายน้ำ คสล. ขนาด Ø ๐.๖๐ เมตร พร้อมบ่อพักน้ำ คสล. (ไม่รวมฝาบ่อพัก) แล้วเสร็จ ทั้งหมดความยาวรวม ๖๓๐.๐๐ เมตร ติดตั้งฝาบ่อพักเหล็กหล่อเหนียว จำนวนรวม ๓๐ ฝา แล้วเสร็จ ตามแบบรูป และรายการของเทศบาล ให้แล้วเสร็จภายใน ๑๓๐ วัน นับถัดจากวันที่ลงนามในสัญญา

งวดที่ ๔ กำหนดจ่ายเป็นจำนวนเงินร้อยละสิบ (๑๐) ของค่าก่อสร้างทั้งหมด เมื่อผู้รับจ้างได้ ปฏิบัติงานก่อสร้างติดตั้งฝาบ่อพักเหล็กหล่อเหนียว แล้วเสร็จทั้งหมด งานก่อสร้างรางวี คสล. กว้าง ๐.๕๐ เมตร พร้อมบ่อพักน้ำ คสล. ความยาวรวม ๒๕๐.๐๐ เมตร ตามแบบรูปและรายการของเทศบาล ให้แล้วเสร็จภายใน ๑๖๐ วัน นับถัดจากวันที่ลงนามในสัญญา

๑.  ประธานา

๒.  กรรมการ

๓.  กรรมการ/เลขานุการ

งวดที่ ๕ กำหนดจ่ายเป็นจำนวนเงินร้อยละสิบสี่ (๑๔) ของค่าก่อสร้างทั้งหมด เมื่อผู้รับจ้างได้ปฏิบัติงานก่อสร้างรางวี คสล. กว้าง ๐.๕๐ เมตร แล้วเสร็จทั้งหมด งานก่อสร้างคอนกรีตผิวจราจร คสล. กว้างประมาณ ๓.๕๐ - ๔.๐๐ เมตร หนา ๐.๑๕ เมตร พื้นที่รวมประมาณ ๕๐๐.๐๐ ตารางเมตร (ไม่รวมพื้นที่บ่อพัก คสล.) ตามแบบรูปและรายการของเทศบาล ให้แล้วเสร็จภายใน ๑๙๐ วัน นับถัดจากวันที่ลงนามในสัญญา

งวดสุดท้าย กำหนดจ่ายเป็นจำนวนเงินร้อยละสิบห้า (๑๕) ของค่าก่อสร้างทั้งหมด เมื่อผู้รับจ้างได้ปฏิบัติงานก่อสร้างคอนกรีตผิวจราจร คสล. กว้างประมาณ ๓.๕๐ - ๔.๐๐ เมตร ความยาวประมาณ ๓๑๕.๐๐ เมตร หนา ๐.๑๕ เมตร พื้นที่รวมประมาณ ๑,๑๙๓.๐๐ ตารางเมตร (ไม่รวมพื้นที่บ่อพัก คสล.) ตามแบบรูปและรายการของเทศบาล และปฏิบัติงานอื่นๆ ทั้งหมดให้แล้วเสร็จเรียบร้อยตามสัญญา รวมทั้งทำสถานที่ก่อสร้างให้สะอาดเรียบร้อย

หมายเหตุ เพื่อวันสำหรับกำลังอัดคอนกรีตที่ ๒๘ วันแล้ว

๙. อัตราค่าปรับ

ค่าปรับตามสัญญาจ้างแนบท้ายเอกสารประกวดราคาอิเล็กทรอนิกส์นี้ หรือข้อตกลงจ้างเป็นหนังสือจะกำหนด ดังนี้

๙.๑ กรณีที่ผู้รับจ้างนำงานที่รับจ้างไปจ้างช่วงให้ผู้อื่นทำอีกทอดหนึ่งโดยไม่ได้รับอนุญาตจากเทศบาลนครปากเกร็ด จะกำหนดค่าปรับสำหรับการฝ่าฝืนดังกล่าวเป็นจำนวนร้อยละ ๑๐.๐๐ ของวงเงินของ งานจ้างช่วงนั้น

๙.๒ กรณีที่ผู้รับจ้างปฏิบัติผิดสัญญาจ้างก่อสร้าง นอกเหนือจากข้อ ๙.๑ จะกำหนดค่าปรับเป็นรายวันเป็นจำนวนเงินตายตัวในอัตราร้อยละ ๐.๒๕ ของราคางานจ้าง

๑๐. การกำหนดระยะเวลารับประกันความชำรุดบกพร่อง (ถ้ามี)

ผู้ชนะการประกวดราคาอิเล็กทรอนิกส์ซึ่งได้ทำสัญญาจ้าง ตามแบบ ดังระบุในข้อ ๑.๓ หรือข้อตกลงจ้างเป็นหนังสือแล้วแต่กรณี จะต้องรับประกันความชำรุดบกพร่องของงานจ้างที่เกิดขึ้นภายในระยะเวลาไม่น้อยกว่า ๒ ปี นับถัดจากวันที่เทศบาลนครปากเกร็ดได้รับมอบงาน โดยต้องบริหารจัดการซ่อมแซมแก้ไขให้ใช้งานได้ติดตั้งเดิมภายใน ๑๕ วัน นับถัดจากวันที่ได้รับแจ้งความชำรุดบกพร่อง

๑๑. มาตรฐานฝีมือช่าง

ประกาศนียบัตรวิชาชีพชั้นสูง (ปวส.) สาขาช่างก่อสร้าง หรือช่างโยธา หรือช่างสำรวจ

๑๒. สูตรการปรับราคา

ตามประมวลมติคณะรัฐมนตรีกำหนดเงื่อนไข หลักเกณฑ์ ประเภทงานก่อสร้าง สูตรและวิธีการคำนวณที่ใช้กับสัญญาแบบปรับราคาได้ (ค่า K) ในการพิจารณาเพิ่มหรือลดราคาค่างานก่อสร้างให้คำนวณตามสูตรดังนี้

$$P = (P_0) \times (K)$$

กำหนดให้

$$P = \text{ราคาค่างานต่อหน่วยหรือราคาค่างานเป็นงวดที่จะต้องจ่ายให้ผู้รับจ้าง}$$

$$P_0 = \text{ราคาค่างานต่อหน่วยที่ผู้รับจ้างประมูลได้ หรือราคาค่างานเป็นงวดซึ่งระบุไว้ในสัญญาแล้วแต่กรณี}$$

๑.  ประธานฯ

๒.  กรรมการ

๓.  กรรมการ/เลขานุการ

K = ESCALATION FACTOR ที่หักด้วย 4 % เมื่อต้องเพิ่มค่างานหรือ
บวกเพิ่ม 4 % เมื่อต้องเรียกค่างานคืน

ESCALATION FACTOR K หาได้จากสูตร ซึ่งแบ่งตามประเภทและลักษณะงานดังนี้

K 1 = $0.25 + 0.15 \text{ lt/lo} + 0.10 \text{ Ct/Co} + 0.40 \text{ Mt/Mo} + 0.10 \text{ St/So}$
(งานอาคาร)

K 2.1 = $0.30 + 0.10 \text{ lt/lo} + 0.40 \text{ Et/Eo} + 0.20 \text{ Ft/Fo}$
(งานดิน)

K 3.1 = $0.30 + 0.40 \text{ At/Ao} + 0.20 \text{ Et/Eo} + 0.10 \text{ Ft/Fo}$
(งานผิวทาง PRIME COAT , TACK COAT , SEAL COAT)

K 3.3 = $0.30 + 0.10 \text{ Mt/Mo} + 0.40 \text{ At/Ao} + 0.10 \text{ Et/Eo} + 0.10 \text{ Ft/Fo}$
(งานผิวถนน Asphaltic Concrete , Penetration Macadam)

K 3.4 = $0.30 + 0.10 \text{ lt/lo} + 0.35 \text{ Ct/Co} + 0.10 \text{ Mt/Mo} + 0.15 \text{ St/So}$
(งานผิวถนนคอนกรีตเสริมเหล็ก)

K 3.5 = $0.35 + 0.20 \text{ lt/lo} + 0.15 \text{ Ct/Co} + 0.15 \text{ Mt/Mo} + 0.15 \text{ St/So}$
(งานท่อระบายน้ำคอนกรีตเสริมเหล็กและงานบ่อพัก)

K 3.6 = $0.30 + 0.10 \text{ lt/lo} + 0.15 \text{ Ct/Co} + 0.20 \text{ Mt/Mo} + 0.25 \text{ St/So}$
(งานโครงสร้างคอนกรีตเสริมเหล็กและงานเชื่อมกันตลิ่ง)

K 5.2.3 = $0.50 + 0.10 \text{ lt/lo} + 0.10 \text{ Mt/Mo} + 0.30 \text{ PEt/PEo}$
(งานท่อระบายน้ำ HYDENSITY POLYETHYLENE กรณีที่ผู้รับจ้างเป็นผู้จัดหาท่อ)

๑.  ประธานฯ

๒.  กรรมการ

๓.  กรรมการ/เลขานุการ

เงื่อนไขเพิ่มเติม

ตามกฎหมายกระทรวงกำหนดพัสดุและวิธีการจัดซื้อจัดจ้างพัสดุที่รัฐต้องการส่งเสริมหรือสนับสนุน (ฉบับที่ ๒) พ.ศ. ๒๕๖๓ และหนังสือคณะกรรมการวินิจฉัยปัญหาการจัดซื้อจัดจ้างและการบริหารพัสดุภาครัฐ ด่วนที่สุด ที่ กค ๐๔๐๕.๒/ว ๗๘ ลงวันที่ ๓๑ มกราคม ๒๕๖๕

๑. หากผู้ยื่นข้อเสนอที่เป็นผู้ประกอบการวิสาหกิจขนาดกลางและขนาดย่อมให้แสดงสำเนาใบขึ้นทะเบียนผู้ประกอบการวิสาหกิจขนาดกลางและขนาดย่อม (SMEs)

๒. ผู้ยื่นข้อเสนอจะต้องใช้พัสดุประเภทวัสดุหรือครุภัณฑ์ที่จะใช้ในงานก่อสร้างเป็นพัสดุที่ผลิตภายในประเทศ โดยต้องใช้ไม่น้อยกว่าร้อยละ ๖๐ ของมูลค่าพัสดุที่จะใช้ในงานก่อสร้างทั้งหมดตามสัญญา

๓. ผู้ยื่นข้อเสนอ ที่เป็นผู้ชนะการเสนอราคาต้องจัดทำแผนการใช้พัสดุที่ผลิตภายในประเทศและแผนการใช้เหล็กที่ผลิตภายในประเทศ โดยยื่นให้หน่วยงานของรัฐภายใน ๖๐ วัน นับถัดจากวันลงนามในสัญญา" ทั้งนี้ โดยให้แนบตารางภาคผนวก ๑ และภาคผนวก ๒ ไปด้วย เว้นแต่กรณีที่ระยะเวลาดำเนินการตามสัญญาไม่เกิน ๖๐ วัน

๔. หากผู้ยื่นข้อเสนอไม่สามารถดำเนินการตามแผนการใช้พัสดุที่ผลิตภายในประเทศไทย ให้สามารถเปลี่ยนแปลงแก้ไขแผนได้ และต้องรายงานการเปลี่ยนแปลงแผนต่อหน่วยงานรัฐ แต่ต้องก่อนการส่งมอบงานในแต่ละงวด

๑.  ประธานฯ

๒.  กรรมการ

๓.  กรรมการ/เลขานุการ

ตารางการจัดทำแผนการใช้วัสดุที่ผลิตภายในประเทศ

โครงการก่อสร้างถนน คสล. และท่อระบายน้ำ บริเวณซอยติวานนท์-ปากเกร็ด ๓๔ (ขอยงบประมาณ ๑๗)

รายการวัสดุหรือครุภัณฑ์ที่ใช้ในโครงการ

แผนการใช้วัสดุที่ผลิตภายในประเทศ

| ลำดับ | รายการ | หน่วย | ปริมาณ | ราคาต่อหน่วย (บาท) | เป็นเงิน (รวม) | วัสดุ ในประเทศ | วัสดุ ต่างประเทศ |
|-------------------|--------|-------|--------|-----------------------|-------------------|-------------------|---------------------|
| ๑ | | | | | | | |
| ๒ | | | | | | | |
| ๓ | | | | | | | |
| ๔ | | | | | | | |
| ๕ | | | | | | | |
| รวม | | | | | xxx | xxx | xxx |
| อัตรา (ร้อยละ) | | | | | ๑๐๐ | ๗๐ | ๓๐ |

ลงชื่อ.....(คู่สัญญาฝ่ายผู้รับจ้าง)

()

๑.....ประธานฯ

๒.....กรรมการ

๓.....กรรมการ/เลขานุการ

ตารางการจัดทำแผนการใช้เหล็กที่ผลิตภายในประเทศ
โครงการก่อสร้างถนน คสล. และท่อระบายน้ำ บริเวณซอยติวานนท์-ปากเกร็ด ๓๔ (ชอยงบประมาณ ๑๗)

รายการวัสดุหรือครุภัณฑ์ที่ใช้ในโครงการ
แผนการใช้เหล็กที่ผลิตภายในประเทศ
ปริมาณเหล็กทั้งโครงการ xxx (ตัน)

| ลำดับ | รายการ | หน่วย | ปริมาณ | เหล็ก ในประเทศ | เหล็ก ต่างประเทศ |
|-------------------|--------------|-------|--------|-------------------|---------------------|
| ๑ | เหล็กเส้น | ตัน | | | |
| ๒ | เหล็กข้ออ | ตัน | | | |
| ๓ | เหล็กเส้นกลม | ตัน | | | |
| ๔ | | | | | |
| ๖ | | | | | |
| รวม | | | xxx | xxx | xxx |
| อัตรา (ร้อยละ) | | | ๑๐๐ | ๙๐ | ๑๐ |

ลงชื่อ.....(คู่สัญญาฝ่ายผู้รับจ้าง)

()

๑.  ประธานฯ

๒.  กรรมการ

๓.  กรรมการ/เลขานุการ

ตารางแสดงวงเงินงบประมาณที่ได้รับจัดสรรและราคากลางในงานจ้างก่อสร้าง

1. ชื่อโครงการ
 ประกวดราคาจ้างก่อสร้างโครงการก่อสร้างถนน คสล. และท่อระบายน้ำ บริเวณซอยติวานนท์-ปากเกร็ด ๓๔ (ชอยงบประมาณ ๑๗) ด้วยวิธีประกวดราคาอิเล็กทรอนิกส์ (e-bidding) / โครงการก่อสร้างถนน คสล. และท่อระบายน้ำ บริเวณซอยติวานนท์-
2. ปากเกร็ด ๓๔ (ชอยงบประมาณ ๑๗)
 หน่วยงานเจ้าของโครงการ เทศบาลนครปากเกร็ด / เทศบาลนครปากเกร็ด
3. วงเงินงบประมาณที่ได้รับจัดสรร 4,600,000.00 บาท
4. ลักษณะงาน
 โดยสังเขป ก่อสร้างถนน คสล. กว้างประมาณ 3.50-4.00 ม. ยาวประมาณ 315.00 ม. หนา 0.15 ม. พื้นที่ประมาณ 1,193.00 ตร.ม. (ไม่รวมพื้นที่บ่อพัก คสล.) และวางท่อระบายน้ำ คสล. เส้นผ่าศูนย์กลาง 0.60 ม. พร้อมบ่อพัก คสล. ทั้งสองฝั่ง ความยาวรวมประมาณ 630.00 ม. และก่อสร้างรางวี คสล. กว้าง 0.50 ม. ทั้งสองฝั่ง ตามโครงการก่อสร้างถนน คสล. และท่อระบายน้ำ บริเวณซอยติวานนท์-ปากเกร็ด 34 (ชอยงบประมาณ 17) ตามประมาณการงานก่อสร้างและตามแบบแปลนที่เทศบาลนครปากเกร็ดกำหนด
5. ราคากลางคำนวณ ณ วันที่ 21 มีนาคม 2567 เป็นเงิน 4,617,155.93 บาท
6. บัญชีประมาณการราคากลาง
 6.1 แบบสรุปราคากลางงานทางสะพานและท่อเหลี่ยม
7. รายชื่อคณะกรรมการกำหนดราคากลาง
 7.1 นางสาวประภากร นนทจันทร์ ประธานกรรมการกำหนดราคากลาง สถาปนิกเชี่ยวชาญ
 7.2 อนันตชัย พักสังข์ กรรมการกำหนดราคากลาง วิศวกรโยธาปฏิบัติการ
 7.3 กัทรพงษ์ มั่นคง กรรมการกำหนดราคากลาง นายช่างโยธาชำนาญงาน

คณะกรรมการกำหนดราคากลาง
 (ลงชื่อ)..... ประธานกรรมการ
 (ลงชื่อ)..... กรรมการ
 (ลงชื่อ)..... กรรมการ



บันทึกข้อความ

ส่วนราชการ สำนักช่าง ส่วนควบคุมการก่อสร้าง โทร.๘๑๗

ที่ ๒๒๙๙/๒๕๖๗

วันที่ ๑๙ มีนาคม ๒๕๖๗

เรื่อง กำหนดราคากลางโครงการก่อสร้าง

เรียน นายกเทศมนตรี ปลัดเทศบาล ผู้อำนวยการสำนักช่าง ผู้อำนวยการส่วนควบคุมการก่อสร้าง

ตามคำสั่งเทศบาลนครปากเกร็ด ที่ ๔๒๖/๒๕๖๗ ลงวันที่ ๑๔ มีนาคม ๒๕๖๗ เรื่อง การแต่งตั้งคณะกรรมการกำหนดราคากลาง สำหรับประกวดราคาจ้างก่อสร้างโครงการก่อสร้างถนน คสล. และท่อระบายน้ำ บริเวณซอยติวานนท์-ปากเกร็ด ๓๔ (ขอยงบประมาณ ๑๗) ด้วยวิธีประกวดราคาอิเล็กทรอนิกส์ (e-bidding) เพื่อคำนวณราคากลางโครงการดังกล่าว ความละเอียดแจ้งแล้ว นั้น

บัดนี้ คณะกรรมการกำหนดราคากลางโครงการก่อสร้างถนน คสล. และท่อระบายน้ำ บริเวณซอยติวานนท์-ปากเกร็ด ๓๔ (ขอยงบประมาณ ๑๗) ได้ดำเนินการคำนวณราคากลางของโครงการดังกล่าวให้เป็นปัจจุบันเรียบร้อยแล้ว ตามแบบสรุปราคากลางที่แนบมาพร้อมนี้

จึงเรียนมาเพื่อโปรดทราบและพิจารณาให้ความเห็นชอบพร้อมจัดส่งให้สำนักช่าง เพื่อใช้เป็นเอกสารประกอบให้ สำนักคลัง ดำเนินการจัดซื้อจัดจ้างตามระเบียบ ฯ ต่อไป

เรียน นายกเทศมนตรี

เรียน ปลัดเทศบาล

- เพื่อโปรดพิจารณา ให้ความ

เห็นชอบราคากลางเพื่อเป็นเอกสาร

ประกอบการจัดจ้างต่อไป

(ลงชื่อ)

ประธานกรรมการ

(นางสาวประภากร นนทจันทร์)

ตำแหน่ง สถาปนิกเชี่ยวชาญ

(ลงชื่อ)

กรรมการ

(นายอนันตชัย พักสังข์)

ตำแหน่ง วิศวกรโยธาปฏิบัติการ

(ลงชื่อ)

กรรมการ

(นายภัทรพงษ์ มั่นคง)

ตำแหน่ง นายช่างโยธาชำนาญงาน

(นายนพกร หวังพราย)
ผู้อำนวยการสำนักช่าง

(นายสุทร บุญศิริโชโต)
ปลัดเทศบาล

เห็นชอบ

(นายวิชัย บรรดาศักดิ์)

นายกเทศมนตรีนครปากเกร็ด

๒๑ มี.ค. ๒๕๖๗

ตารางแสดงวงเงินงบประมาณที่ได้รับจัดสรรและราคากลางในงานจ้างก่อสร้าง

1. ชื่อโครงการ
 ประกวดราคาจ้างก่อสร้างโครงการก่อสร้างถนน คสล. และท่อระบายน้ำ บริเวณซอยติวานนท์-ปากเกร็ด ๓๔ (ขอยงบประมาณ ๑๗) ด้วยวิธีประกวดราคาอิเล็กทรอนิกส์ (e-bidding) / โครงการก่อสร้างถนน คสล. และท่อระบายน้ำ บริเวณซอยติวานนท์-ปากเกร็ด ๓๔ (ขอยงบประมาณ ๑๗)
 หน่วยงานเจ้าของโครงการ เทศบาลนครปากเกร็ด / เทศบาลนครปากเกร็ด
2. วงเงินงบประมาณที่ได้รับจัดสรร 4,600,000.00 บาท
3. ลักษณะงาน
 โดยสังเขป ก่อสร้างถนน คสล. กว้างประมาณ 3.50-4.00 ม. ยาวประมาณ 315.00 ม. หนา 0.15 ม. พื้นที่ประมาณ 1,193.00 ตร.ม. (ไม่รวมพื้นที่บ่อพัก คสล.) และวางท่อระบายน้ำ คสล. เส้นผ่าศูนย์กลาง 0.60 ม. พร้อมบ่อพัก คสล. ทั้งสองฝั่ง ความยาวรวมประมาณ 630.00 ม. และก่อสร้างรางวี คสล. กว้าง 0.50 ม. ทั้งสองฝั่ง ตามโครงการก่อสร้างถนน คสล. และท่อระบายน้ำ บริเวณซอยติวานนท์-ปากเกร็ด 34 (ขอยงบประมาณ 17) ตามประมาณการงานก่อสร้างและตามแบบแปลนที่เทศบาลนครปากเกร็ดกำหนด
4. ราคากลางคำนวณ ณ วันที่ 21 มีนาคม 2567 เป็นเงิน 4,617,155.93 บาท
5. บัญชีประมาณการราคากลาง
 - 6.1 แบบสรุปราคากลางงานทางสะพานและท่อเหลี่ยม
6. รายชื่อคณะกรรมการกำหนดราคากลาง
 - 7.1 นางสาวประภากร นนทจันทร์ ประธานกรรมการกำหนดราคากลาง สถาปนิกเชี่ยวชาญ
 - 7.2 อนันตชัย พักสังข์ กรรมการกำหนดราคากลาง วิศวกรโยธาปฏิบัติการ
 - 7.3 ภัทรพงษ์ มั่นคง กรรมการกำหนดราคากลาง นายช่างโยธาชำนาญงาน

คณะกรรมการกำหนดราคากลาง
 (ลงชื่อ)..... ประธานกรรมการ
 (ลงชื่อ)..... กรรมการ
 (ลงชื่อ)..... กรรมการ

แบบฟอร์มรายงานหรือสรุปราคากลางงานก่อสร้างทาง สะพาน และท่อเหลี่ยม

ชื่อโครงการ/งานก่อสร้าง ประทศราคาจ้างก่อสร้างโครงการก่อสร้างถนน คสล. และท่อระบายน้ำ บริเวณซอยติวานนท์-ปากเกร็ด ๓๔ (ซอยงบประมาณ ๑๗) ด้วยวิธีประกวดราคาอิเล็กทรอนิกส์ (e-bidding)

หน่วยงานเจ้าของโครงการ/งานก่อสร้าง เทศบาลนครปากเกร็ด/เทศบาลนครปากเกร็ด

| ลำดับที่ ตามสัญญา | รายการงานก่อสร้าง | หน่วย | จำนวน | ราคาต่อหน่วย | ราคาทุน | FN | ราคาต่อหน่วย X FN | ราคากลาง |
|----------------------|--|-------|---------|--------------|------------|--------|----------------------|------------|
| 1 | 1. งานรองพื้นทางและพื้นทาง 1.1 งานรองพื้นทางและพื้นทาง (SUBBASE AND BASE COURSES) 1.1.1 งานวัสดุรองใต้ผิวทางคอนกรีต (MATERIALS TO CONTROL PUMPING UNDER CONCRETE PAVEMENT) 1.1.1.1 | ลบ.ม. | 263.000 | 849.12 | 223,318.56 | 1.3642 | 1,158.36 | 304,651.17 |
| 2 | งานหินคลุกรองใต้ผิวทางคอนกรีต (CRUSHED ROCK SOIL AGGREGATE UNDER CONCRETE PAVEMENT) 1.1.1.2 | ลบ.ม. | 60.000 | 745.77 | 44,746.20 | 1.3642 | 1,017.37 | 61,042.76 |
| 3 | งานทรายรองใต้ผิวทางคอนกรีต (SAND CUSHION UNDER CONCRETE PAVEMENT) 1.2 งานไหลทางหินคลุก 1.3 งานพื้นทางเข้าบ้าน คสล. 1.3.1 งานผิวทาง (SURFACE COURSES) | ลบ.ม. | 62.000 | 604.00 | 37,448.00 | 1.3642 | 823.97 | 51,086.56 |

นางสาว ประภากร นนทจันทร์
18 มีนาคม 2567 09:12:01

คณะกรรมการกำหนดราคากลาง
(ลงชื่อ)..... ประธานกรรมการ
(ลงชื่อ)..... กรรมการ
(ลงชื่อ)..... กรรมการ

แบบฟอร์มรายงานหรือสรุปราคากลางงานก่อสร้างทาง สะพาน และท่อเหลี่ยม

ชื่อโครงการ/งานก่อสร้าง ประทศราคาจ้างก่อสร้างโครงการก่อสร้างถนน คสล. และท่อระบายน้ำ บริเวณซอยติวานนท์-ปากเกร็ด ๓๔ (ชอยงบประมาณ ๑๗) ด้วยวิธีประกวดราคาอิเล็กทรอนิกส์ (e-bidding)

หน่วยงานเจ้าของโครงการ/งานก่อสร้าง เทศบาลนครปากเกร็ด/เทศบาลนครปากเกร็ด

| ลำดับที่ ตามสัญญา | รายการงานก่อสร้าง | หน่วย | จำนวน | ราคาต่อหน่วย | ราคาทุน | FN | ราคาต่อหน่วย X FN | ราคากลาง |
|----------------------|---|-------|-----------|--------------|------------|--------|----------------------|------------|
| 4 | 1.3.1.1 งานผิวทางปอร์ตแลนด์ซีเมนต์คอนกรีต (PORTLAND CEMENT CONCRETE PAVEMENT) 1.3.1.1.1 ผิวทางปอร์ตแลนด์ซีเมนต์คอนกรีตหนาชม.(PORTLAND CEMENT CONCRETE PAVEMENT)(ใช้ตะแกรงเหล็ก) | ตร.ม. | 11,000 | 428.83 | 4,717.13 | 1.3642 | 585.00 | 6,435.10 |
| 5 | 2. งานผิวทาง 2.1 งานผิวทาง (SURFACE COURSES) 2.1.1 งานผิวทางปอร์ตแลนด์ซีเมนต์คอนกรีต (PORTLAND CEMENT CONCRETE PAVEMENT) 2.1.1.1 ผิวทางปอร์ตแลนด์ซีเมนต์คอนกรีตหนาชม.(PORTLAND CEMENT CONCRETE PAVEMENT)(ใช้ตะแกรงเหล็ก) | ตร.ม. | 1,193,000 | 496.40 | 592,205.20 | 1.3642 | 677.18 | 807,886.33 |

นางสาว ประภากร นนทจันทร์
18 มีนาคม 2567 09:12:01

คณะกรรมการกำหนดราคากลาง
(ลงชื่อ).....ประธานกรรมการ
(ลงชื่อ).....กรรมการ
(ลงชื่อ).....กรรมการ

แบบฟอร์มรายงานหรือสรุปราคากลางงานก่อสร้างทาง สะพาน และท่อเหลี่ยม

ชื่อโครงการ/งานก่อสร้าง ประกวราคาจ้างก่อสร้างโครงการก่อสร้างถนน คสล. และท่อระบายน้ำ บริเวณซอยติวานนท์-ปากเกร็ด ๓๔ (ชอยงบประมาณ ๑๗) ด้วยวิธีประกวดราคาอิเล็กทรอนิกส์ (e-bidding)

หน่วยงานเจ้าของโครงการ/งานก่อสร้าง เทศบาลนครปากเกร็ด/เทศบาลนครปากเกร็ด

| ลำดับที่ ตามสัญญา | รายการงานก่อสร้าง | หน่วย | จำนวน | ราคาต่อหน่วย | ราคาทุน | FN | ราคาต่อหน่วย X FN | ราคากลาง |
|----------------------|--|-------|---------|--------------|------------|--------|----------------------|------------|
| 6 | 2.1.1.2 รอยต่อเมื่อขยายตามขวาง (EXPANSION JOINT) | เมตร | 19.000 | 260.45 | 4,948.55 | 1.3642 | 355.30 | 6,750.81 |
| 7 | 2.1.1.3 รอยต่อเมื่อหดตามขวาง (CONTRACTION JOINT) | เมตร | 96.000 | 162.28 | 15,578.88 | 1.3642 | 221.38 | 21,252.70 |
| 8 | 2.2 งานรางวี กว้าง 0.50 ม. | เมตร | 571.000 | 511.75 | 292,209.25 | 1.3642 | 698.12 | 398,631.85 |
| | 3. งานโครงสร้าง | | | | | | | |
| 9 | 3.1 บ่อพักน้ำ คสล. ขนาด 0.90x0.90 เมตร | บ่อ | 66.000 | 5,935.94 | 391,772.04 | 1.3642 | 8,097.80 | 534,455.41 |
| 10 | 3.2 ฝาบ่อพักเหล็กหล่อขนาด 0.64x0.64 ม. (รับ นน. 25 ตัน) | ฝ | 66.000 | 9,300.00 | 613,800.00 | 1.3642 | 12,687.06 | 837,345.96 |
| 11 | 3.3 แผ่น คสล. รองท่อระบายน้ำ 0.50x1.00x0.07 ม. | แผ่น | 571.000 | 355.18 | 202,807.78 | 1.3642 | 484.53 | 276,670.37 |
| | 3.4 งานโครงสร้าง (STRUCTURES) | | | | | | | |
| 12 | 3.4.1 งานท่อกลมคอนกรีตเสริมเหล็ก (R.C.PIPE CULVERTS) ขนาด 0.60 ม. | ม. | 591.000 | 801.88 | 473,911.08 | 1.3642 | 1,093.92 | 646,509.49 |
| 13 | 3.5 งานวัสดุรองพื้นและบนท่อระบายน้ำ คสล. Ø 0.60 ม. | เมตร | 571.000 | 808.36 | 461,573.56 | 1.3642 | 1,102.76 | 629,678.65 |

นางสาว ประภากร นนทจันทร์

18 มีนาคม 2567 09:12:01

คณะกรรมการกำหนดราคากลาง
 (ลงชื่อ)..... ประธานกรรมการ
 (ลงชื่อ)..... กรรมการ
 (ลงชื่อ)..... กรรมการ

แบบฟอร์มรายงานหรือสรุปราคากลางงานก่อสร้างทาง สะพาน และท่อเหลี่ยม

ชื่อโครงการ/งานก่อสร้าง ประกวดราคาจ้างก่อสร้างโครงการก่อสร้างถนน คสล. และท่อระบายน้ำ บริเวณซอยติวานนท์-ปากเกร็ด ๓๔ (ชอยงบประมาณ ๑๗) ด้วยวิธีประกวดราคาอิเล็กทรอนิกส์ (e-bidding)

หน่วยงานเจ้าของโครงการ/งานก่อสร้าง เทศบาลนครปากเกร็ด/เทศบาลนครปากเกร็ด

| ลำดับที่ ตามสัญญา | รายการงานก่อสร้าง | หน่วย | จำนวน | ราคาต่อหน่วย | ราคาทุน | FN | ราคาต่อหน่วย X FN | ราคากลาง |
|----------------------|---|-------|--------|--------------|-----------|--------|----------------------|---------------------|
| 14 | 3.6 งานเชื่อมท่อระบายน้ำเดิมจากอาคารเข้ากับบ่อ พักน้ำ | จุด | 12.000 | 1,007.03 | 12,084.36 | 1.3642 | 1,373.79 | 16,485.48 |
| 15 | 3.7 งานเชื่อมท่อระบายน้ำใหม่มาบ่อพักเดิม | จุด | 2.000 | 1,897.44 | 3,794.88 | 1.3642 | 2,588.48 | 5,176.97 |
| | 4. งานอื่น ๆ | | | | | | | |
| 16 | 4.1 งานป้ายเหล็กประชาสัมพันธ์โครงการ | ป้าย | 2.000 | 4,800.00 | 9,600.00 | 1.3642 | 6,548.16 | 13,096.32 |
| รวมราคากลาง | | | | | | | | 4,617,155.93 |

คณะกรรมการกำหนดราคากลาง

(ลงชื่อ)..... ประธานกรรมการ

(ลงชื่อ)..... กรรมการ

(ลงชื่อ)..... กรรมการ

นางสาว ประภากร นนทจันทร์

18 มีนาคม 2567 09:12:01

แบบฟอร์มรายงานหรือสรุปราคากลางงานก่อสร้างทาง สะพาน และท่อเหลี่ยม

ชื่อโครงการ/งานก่อสร้าง ประมวลราคาจ้างก่อสร้างโครงการก่อสร้างถนน คสล. และท่อระบายน้ำ บริเวณซอยติวานนท์-ปากเกร็ด ๓๔ (ชอยงบประมาณ ๑๗) ด้วยวิธีประกวดราคาอิเล็กทรอนิกส์ (e-bidding)

หน่วยงานเจ้าของโครงการ/งานก่อสร้าง เทศบาลนครปากเกร็ด/เทศบาลนครปากเกร็ด

(อนันตชัย พักสิงห์)
กรรมการกำหนดราคากลาง

(นางสาวประภากร นนทจันทร์)
ประธานกรรมการกำหนดราคากลาง

(กัทรพงษ์ มั่นคง)
กรรมการกำหนดราคากลาง

นางสาว ประภากร นนทจันทร์
18 มีนาคม 2567

โครงการ : ประกวดราคาจ้างก่อสร้างโครงการก่อสร้างถนน คสล. และท่อระบายน้ำ บริเวณซอยติวานนท์-ปากเกร็ด ๓๔ (ขอยงบประมาณ ๑๗)
ด้วยวิธีประกวดราคาอิเล็กทรอนิกส์ (e-bidding) / โครงการก่อสร้างถนน คสล. และท่อระบายน้ำ บริเวณซอยติวานนท์-ปากเกร็ด ๓๔
(ขอยงบประมาณ ๑๗)

รายละเอียดการคำนวณค่างานต้นทุนต่อหน่วย

1 งานรองพื้นทางและพื้นทาง

1.1 งานรองพื้นทางและพื้นทาง (SUBBASE AND BASE COURSES)

1.1.1 งานวัสดุรองใต้ผิวทางคอนกรีต (MATERIALS TO CONTROL PUMPING UNDER CONCRETE PAVEMENT)

1.1.1.1 [3.4(2)]งานหินคลุกรองใต้ผิวทางคอนกรีต (CRUSHED ROCK SOIL AGGREGATE UNDER CONCRETE PAVEMENT)

| | | |
|--|---|-------------------|
| ค่าวัสดุ | = | 492.000 บาท/ลบ.ม. |
| ส่วนยุบตัว 492.000×1.50 | = | 738.000 บาท/ลบ.ม. |
| ค่าดำเนินการ + ค่าเสื่อมราคา (ผสม (Blend)) | = | 24.570 บาท/ลบ.ม. |
| ค่าดำเนินการ + ค่าเสื่อมราคา (บดทับ) | = | 86.550 บาท/ลบ.ม. |
| ค่าใช้จ่ายรวม = $738.000 + 24.570 + 86.550$ | = | 849.120 บาท/ลบ.ม. |
| ค่างานต้นทุน | = | 849.12 บาท/ลบ.ม. |

คณะกรรมการกำหนดราคากลาง
(ลงชื่อ).....ประธานกรรมการ
(ลงชื่อ).....กรรมการ
(ลงชื่อ).....กรรมการ

โครงการ : ประมวลราคาจ้างก่อสร้างโครงการก่อสร้างถนน คสล. และท่อระบายน้ำ บริเวณซอยติวานนท์-ปากเกร็ด ๓๔ (ชอยงบประมาณ ๑๗)
ด้วยวิธีประกวดราคาอิเล็กทรอนิกส์ (e-bidding) / โครงการก่อสร้างถนน คสล. และท่อระบายน้ำ บริเวณซอยติวานนท์-ปากเกร็ด ๓๔
(ชอยงบประมาณ ๑๗)

รายละเอียดการคำนวณค่างานต้นทุนต่อหน่วย

1 งานรองพื้นทางและพื้นทาง

1.1 งานรองพื้นทางและพื้นทาง (SUBBASE AND BASE COURSES)

1.1.1 งานวัสดุรองใต้ผิวทางคอนกรีต (MATERIALS TO CONTROL PUMPING UNDER CONCRETE PAVEMENT)

1.1.1.2 [3.4(1)]งานทรายรองใต้ผิวทางคอนกรีต (SAND CUSHION UNDER CONCRETE PAVEMENT)

| | | |
|--|---|-------------------|
| ค่าวัสดุจากแหล่ง(ทรายคอนกรีต) | = | 508.330 บาท/ลบ.ม. |
| ส่วนยุบตัว 508.330×1.40 | = | 711.662 บาท/ลบ.ม. |
| ค่าดำเนินการ + ค่าเสื่อมราคา (บดทับ 75%) (บดทับ) $\times 0.75$ | = | 34.117 บาท/ลบ.ม. |
| ค่าใช้จ่ายรวม = $711.662 + 34.117$ | = | 745.779 บาท/ลบ.ม. |
| ค่างานต้นทุน | = | 745.77 บาท/ลบ.ม. |

คณะกรรมการกำหนดราคากลาง
(ลงชื่อ)..... ประธานกรรมการ
(ลงชื่อ)..... กรรมการ
(ลงชื่อ)..... กรรมการ

โครงการ : ประกวดราคาจ้างก่อสร้างโครงการก่อสร้างถนน คสล. และท่อระบายน้ำ บริเวณซอยติวานนท์-ปากเกร็ด ๓๔ (ชอยงบประมาณ ๑๗)
ด้วยวิธีประกวดราคาอิเล็กทรอนิกส์ (e-bidding) / โครงการก่อสร้างถนน คสล. และท่อระบายน้ำ บริเวณซอยติวานนท์-ปากเกร็ด ๓๔
(ชอยงบประมาณ ๑๗)

รายละเอียดการคำนวณค่างานต้นทุนต่อหน่วย

1 งานรองพื้นทางและพื้นทาง

1.2 งานไหล่ทางหินคลุก

| | | |
|------------------|---|------------------|
| ค่าวัสดุจากแหล่ง | = | 492.000 บาท |
| ค่าแรง | = | 112.000 บาท |
| ค่างานต้นทุน | = | 604.00 บาท/ลบ.ม. |

คณะกรรมการกำหนดราคากลาง

(ลงชื่อ)..... ประธานกรรมการ

(ลงชื่อ)..... กรรมการ

(ลงชื่อ)..... กรรมการ

โครงการ : ประมวลราคาจ้างก่อสร้างโครงการก่อสร้างถนน คสล. และท่อระบายน้ำ บริเวณซอยติวานนท์-ปากเกร็ด ๓๔ (ชอยงบประมาณ ๑๗)
ด้วยวิธีประกวดราคาอิเล็กทรอนิกส์ (e-bidding) / โครงการก่อสร้างถนน คสล. และท่อระบายน้ำ บริเวณซอยติวานนท์-ปากเกร็ด ๓๔
(ชอยงบประมาณ ๑๗)

รายละเอียดการคำนวณค่างานต้นทุนต่อหน่วย

1 งานรองพื้นทางและพื้นทาง

1.3 งานพื้นทางเข้าบ้าน คสล.

1.3.1 งานผิวทาง (SURFACE COURSES)

1.3.1.1 งานผิวทางปอร์ตแลนด์ซีเมนต์คอนกรีต (PORTLAND CEMENT CONCRETE PAVEMENT)

1.3.1.1.1 [4.9(1)]ผิวทางปอร์ตแลนด์ซีเมนต์คอนกรีตหนา 12.000 ซม.(PORTLAND CEMENT CONCRETE PAVEMENT)(ใช้ตะแกรงเหล็ก)

| | | |
|--|---|------------------|
| คิดจากพื้นที่ | = | 1.000 ตร.ม. |
| ปริมาตรคอนกรีต = $12.000 \times 1.000 / 100$ | = | 0.120 ลบ.ม. |
| ปริมาตรทรายหยาบรองพื้น = 1.000×0.05 | = | 0.050 ลบ.ม. |
| ค่าคอนกรีต | = | 2,529.800 บาท |
| ค่าแรง = $327.000 \text{ บาท} \times 0.050 \times (2,529.800 + 327.000)$ | = | 342.816 บาท |
| ค่าตะแกรงเหล็กเส้นกลม 6 @ 0.30 m. = $1.000 \text{ ตร.ม.} \times 50.000$ | = | 50.000 บาท |
| บาท/ตร.ม. | | |
| ค่าวางตะแกรงเหล็ก = $1.000 \text{ ตร.ม.} \times 5.000 \text{ บาท/ตร.ม.}$ | = | 5.000 บาท |
| ค่าทรายหยาบ | = | 508.330 บาท |
| ค่าแรง = $112.000 \text{ บาท} \times 0.050 \text{ ตร.ม.} \times (508.330 + 112.000)$ | = | 31.016 บาท |
| ค่างานต้นทุน | = | 428.83 บาท/ตร.ม. |

กองช่างวิศวกรรมโทรคมนาคม
(ลงชื่อ).....ประธานกรรมการ
(ลงชื่อ).....กรรมการ
(ลงชื่อ).....กรรมการ

โครงการ : ประมวลราคาจ้างก่อสร้างโครงการก่อสร้างถนน คสล. และท่อระบายน้ำ บริเวณซอยติวานนท์-ปากเกร็ด ๓๔ (ชอยงบประมาณ ๑๗)
ด้วยวิธีประกวดราคาอิเล็กทรอนิกส์ (e-bidding) / โครงการก่อสร้างถนน คสล. และท่อระบายน้ำ บริเวณซอยติวานนท์-ปากเกร็ด ๓๔
(ชอยงบประมาณ ๑๗)

รายละเอียดการคำนวณค่างานต้นทุนต่อหน่วย

2 งานผิวทาง

2.1 งานผิวทาง (SURFACE COURSES)

2.1.1 งานผิวทางปอร์ตแลนด์ซีเมนต์คอนกรีต (PORTLAND CEMENT CONCRETE PAVEMENT)

2.1.1.1 [4.9(1)]ผิวทางปอร์ตแลนด์ซีเมนต์คอนกรีตหนา 15.000 ซม.(PORTLAND CEMENT CONCRETE PAVEMENT)(ใช้ตะแกรงเหล็ก)

| | | |
|---|---|---------------------|
| ขนาด กว้าง 4.000 x 10.00 เมตร | = | 40.000 ตร.ม. |
| ค่าคอนกรีต | = | 2,529.800 บาท/ลบ.ม. |
| คิดจากพื้นที่ | = | 40.000 ตร.ม. |
| ปริมาตรคอนกรีต = 15.000 x 40.000 / 100 | = | 6.000 ลบ.ม. |
| ค่าคอนกรีต 6.000 ลบ.ม. @ 2,529.800 | = | 15,178.800 บาท |
| ค่าตะแกรงเหล็ก 40.000 ตร.ม. x 50.000 บาท/ตร.ม. | = | 2,000.000 บาท |
| ค่าวางตะแกรงเหล็ก 40.000 ตร.ม. x 5.000 บาท/ตร.ม. | = | 200.000 บาท |
| ค่า RB 9 mm. เหล็กขาตั้ง 11.380 กก. x 25.680 บาท | = | 292.238 บาท |
| ค่า RB 9 mm. เหล็กกันรั่วขอบบ่อพัก 4.940 กก. x 25.680 บาท | = | 126.859 บาท |
| ค่าลวดผูกเหล็กเหล็ก 0.380 กก. x 25.830 บาท | = | 9.815 บาท |
| ค่าปูผิวคอนกรีต (ค่าปูผิวคอนกรีต) = 12.070 X 40.000 ตร.ม. | = | 482.800 บาท |
| ค่าบ่ม (ค่าบ่มผิวทางคอนกรีต) = 9.140 X 40.000 ตร.ม. | = | 365.600 บาท |
| ค่าขัดหยาบผิวคอนกรีต 40.000 ตร.ม. x 30.000 บาท/ตร.ม. | = | 1,200.000 บาท |
| ค่าใช้จ่ายรวม | = | 19,856.112 บาท |
| ค่างานต้นทุน = 19,856.11 / 40.00 | = | 496.40 บาท/ตร.ม. |

| | |
|-------------------------|---------------|
| คณะกรรมการกำหนดราคากลาง | |
| (ลงชื่อ)..... | ประธานกรรมการ |
| (ลงชื่อ)..... | กรรมการ |
| (ลงชื่อ)..... | กรรมการ |

นางสาว ประภากร นนทจันทร์

18 มีนาคม 2567 09:12:06

หน้า 5 จาก 16

โครงการ : ประมวลราคาจ้างก่อสร้างโครงการก่อสร้างถนน คสล. และท่อระบายน้ำ บริเวณซอยติวานนท์-ปากเกร็ด ๓๔ (ชอยงบประมาณ ๑๗)
ด้วยวิธีประกวดราคาอิเล็กทรอนิกส์ (e-bidding) / โครงการก่อสร้างถนน คสล. และท่อระบายน้ำ บริเวณซอยติวานนท์-ปากเกร็ด ๓๔
(ชอยงบประมาณ ๑๗)

รายละเอียดการคำนวณค่างานต้นทุนต่อหน่วย

2 งานผิวทาง

2.1 งานผิวทาง (SURFACE COURSES)

2.1.1 งานผิวทางปอร์ตแลนด์ซีเมนต์คอนกรีต (PORTLAND CEMENT CONCRETE PAVEMENT)

2.1.1.2 [4.9(2)]รอยต่อเพื่อขยายตามขวาง (EXPANSION JOINT)

คิดจากความยาว 4.000 ม.

ค่าเหล็ก 16.350 กก. @ 23,930.000 (บาท/ตัน) /1,000 = 391.255 บาท

METAL CAP + ทาสี + จาระบี 13.330 ชุด @ 10.000 = 133.300 บาท

JOINT FILLER 0.600 ตร.ม. @ 400.000 = 240.000 บาท

JOINT SEALER 4.000 ลิตร @ 45.000 = 180.000 บาท

ค่าหยอดยาง 4.000 ม. @ (ค่าหยอดยางรอยต่อคอนกรีต) = 57.280 บาท

แผ่นพลาสติก 4.000 ม. @ 10.000 = 40.000 บาท

ค่าใช้จ่ายรวม = 1,041.835 บาท

ค่างานต้นทุน = 1,041.83 / 4.00 = 260.45 บาท/เมตร

คณะกรรมการกำหนดราคากลาง
(ลงชื่อ).....ประธานกรรมการ
(ลงชื่อ).....กรรมการ
(ลงชื่อ).....กรรมการ

โครงการ : ประกวดราคาจ้างก่อสร้างโครงการก่อสร้างถนน คสล. และท่อระบายน้ำ บริเวณซอยติวานนท์-ปากเกร็ด ๓๔ (ชอยงบประมาณ ๑๗)
ด้วยวิธีประกวดราคาอิเล็กทรอนิกส์ (e-bidding) / โครงการก่อสร้างถนน คสล. และท่อระบายน้ำ บริเวณซอยติวานนท์-ปากเกร็ด ๓๔
(ชอยงบประมาณ ๑๗)

รายละเอียดการคำนวณค่างานต้นทุนต่อหน่วย

2 งานผิวทาง

2.1 งานผิวทาง (SURFACE COURSES)

2.1.1 งานผิวทางปอร์ตแลนด์ซีเมนต์คอนกรีต (PORTLAND CEMENT CONCRETE PAVEMENT)

2.1.1.3 [4.9(3)]รอยต่อเพื่อหดตามขวาง (CONTRACTION JOINT)

คิดจากความยาว 4.000 ม.

ค่าเหล็ก 16.350 กก. @ 23,930.000 (บาท/ตัน) /1,000 = 391.255 บาท

ค่าตัด JOINT และหยอดยาง 4.000 ม. @ (ค่าตัดรอยต่อคอนกรีต = 92.560 บาท

และหยอดยาง)

ค่าสี + จาระบี 13.330 ชุด @ 4.000 = 53.320 บาท

JOINT SEALER 1.600 ลิตร @ 45.000 = 72.000 บาท

แผ่นพลาสติก 4.000 ม. @ 10.000 = 40.000 บาท

ค่าใช้จ่ายรวม = 649.135 บาท

ค่างานต้นทุน = 649.13 / 4.00 = 162.28 บาท/เมตร

คณะกรรมการกำหนดราคากลาง
(ลงชื่อ).....ประธานกรรมการ
(ลงชื่อ).....กรรมการ
(ลงชื่อ).....กรรมการ

โครงการ : ประมวลราคาจ้างก่อสร้างโครงการก่อสร้างถนน คสล. และท่อระบายน้ำ บริเวณซอยติวานนท์-ปากเกร็ด ๓๔ (ชอยงบประมาณ ๑๗)
ด้วยวิธีประกวดราคาอิเล็กทรอนิกส์ (e-bidding) / โครงการก่อสร้างถนน คสล. และท่อระบายน้ำ บริเวณซอยติวานนท์-ปากเกร็ด ๓๔
(ชอยงบประมาณ ๑๗)

รายละเอียดการคำนวณค่างานต้นทุนต่อหน่วย

2 งานผิวทาง

2.2 งานรางวี กว้าง 0.50 ม.

| | | |
|---|---|---------------|
| คอนกรีต 320 ksc. (cube) 0.068 ลบ.ม. | = | 2,529.800 บาท |
| ค่าแรง = 327.000 บาท 0.068 ลบ.ม. x (2,529.800 + 327.000) | = | 194.262 บาท |
| ทรายหยาบรองพื้น 0.030 ลบ.ม. | = | 508.330 บาท |
| ค่าแรง = 112.000 บาท 0.030 ลบ.ม. x (508.330 + 112.000) | = | 18.609 บาท |
| เหล็ก RB 6 มม. 1.700 กก. x 26.430 บาท | = | 44.931 บาท |
| เหล็ก RB 9 มม. 4.390 กก. x 25.680 บาท | = | 112.735 บาท |
| เหล็ก DB 12 มม. 1.220 กก. x 24.630 บาท | = | 30.048 บาท |
| ลวดผูกเหล็กเบอร์ 18 0.180 กก. x 25.830 บาท | = | 4.649 บาท |
| แบบหล่อทั่วไป 0.300 ตร.ม. x 339.849 บาท | = | 101.954 บาท |
| ค่าบ่มคอนกรีต 0.500 ตร.ม. x ค่าบ่มผิวทางคอนกรีต = 9.140 บาท | = | 4.570 บาท |
| ค่างานต้นทุน | = | 511.75 บาท/ม. |

คณะกรรมการกำหนดราคากลาง
(ลงชื่อ).....ประธานกรรมการ
(ลงชื่อ).....กรรมการ
(ลงชื่อ).....กรรมการ

โครงการ : ประมวลราคาจ้างก่อสร้างโครงการก่อสร้างถนน คสล. และท่อระบายน้ำ บริเวณซอยติวานนท์-ปากเกร็ด ๓๔ (ขอยงบประมาณ ๑๗)
ด้วยวิธีประกวดราคาอิเล็กทรอนิกส์ (e-bidding) / โครงการก่อสร้างถนน คสล. และท่อระบายน้ำ บริเวณซอยติวานนท์-ปากเกร็ด ๓๔
(ขอยงบประมาณ ๑๗)

รายละเอียดการคำนวณค่างานต้นทุนต่อหน่วย

3 งานโครงสร้าง

3.1 บ่อพักน้ำ คสล. ขนาด 0.90x0.90 เมตร

| | |
|--|--------------------|
| ขุดดิน 2.900 ลบ.บ. = ขุด - ขน | = 62.495 บาท |
| ทรายหยาบรองพื้น 0.100 ลบ.ม. | = 508.330 บาท |
| ค่าแรง = 112.000 บาท 0.100 ลบ.ม. x (508.330 + 112.000) | = 62.033 บาท |
| คอนกรีตหยาบ 0.080 ลบ.ม. | = 1,794.150 บาท |
| ค่าแรง = 426.000 บาท 0.080 กก. x (1,794.150 + 426.000) | = 177.612 บาท |
| คอนกรีต 1:2:4 หรือ 320 ksc. (cube) 0.610 ลบ.ม. | = 2,529.800 บาท |
| ค่าแรง = 327.000 บาท 0.610 ลบ.ม. x (2,529.800 + 327.000) | = 1,742.648 บาท |
| เหล็ก RB 9 มม. 49.190 กก. x 25.680 บาท | = 1,263.199 บาท |
| ลวดผูกเหล็กเบอร์ 18 1.220 กก. x 25.830 บาท | = 31.512 บาท |
| แบบหล่อทั่วไป 7.640 ตร.ม. x 339.849 บาท | = 2,596.446 บาท |
| ค่างานต้นทุน | = 5,935.94 บาท/บ่อ |

คณะกรรมการกำหนดราคากลาง
(ลงชื่อ).....ประธานกรรมการ
(ลงชื่อ).....กรรมการ
(ลงชื่อ).....กรรมการ

โครงการ : ประกวดราคาจ้างก่อสร้างโครงการก่อสร้างถนน คสล. และท่อระบายน้ำ บริเวณซอยติวานนท์-ปากเกร็ด ๓๔ (ชอยงบประมาณ ๑๗)
ด้วยวิธีประกวดราคาอิเล็กทรอนิกส์ (e-bidding) / โครงการก่อสร้างถนน คสล. และท่อระบายน้ำ บริเวณซอยติวานนท์-ปากเกร็ด ๓๔
(ชอยงบประมาณ ๑๗)

รายละเอียดการคำนวณค่างานต้นทุนต่อหน่วย

3 งานโครงสร้าง

3.2 ฝาบ่อพักเหล็กหล่อขนาด 0.64x0.64 ม. (รับ นน. 25 ตัน)

| | | |
|---|---|--------------------|
| ฝาบ่อพักเหล็กหล่อขนาด 0.64x0.64 ม. (รับ นน. 25 ตัน) | = | 9,000.000 บาท |
| ค่าแรง | = | 300.000 บาท |
| ค่างานต้นทุน | = | 9,300.00 บาท/ฝาบ่อ |



คณะกรรมการกำหนดราคากลาง
(ลงชื่อ).....ประธานกรรมการ
(ลงชื่อ).....กรรมการ
(ลงชื่อ).....กรรมการ

โครงการ : ประกวดราคาจ้างก่อสร้างโครงการก่อสร้างถนน คสล. และท่อระบายน้ำ บริเวณซอยติวานนท์-ปากเกร็ด ๓๔ (ชอยงบประมาณ ๑๗)
ด้วยวิธีประกวดราคาอิเล็กทรอนิกส์ (e-bidding) / โครงการก่อสร้างถนน คสล. และท่อระบายน้ำ บริเวณซอยติวานนท์-ปากเกร็ด ๓๔
(ชอยงบประมาณ ๑๗)

รายละเอียดการคำนวณค่างานต้นทุนต่อหน่วย

3 งานโครงสร้าง

3.3 แผ่น คสล. รองท่อระบายน้ำ 0.50x1.00x0.07 ม.

| | |
|--|-------------------|
| คอนกรีตหยาบ 0.035 ลบ.ม. | = 1,794.150 บาท |
| ค่าแรง = 426.000 บาท 0.035 ลบ.ม. x (1,794.150 + 426.000) | = 77.705 บาท |
| แบบหล่อทั่วไป 0.710 ตร.ม. = 339,849 บาท | = 241.292 บาท |
| เหล็ก RB 6 มม. 1.340 กก. x 26.430 บาท | = 35.416 บาท |
| ลวดผูกเหล็กเบอร์ 18 0.030 กก. x 25.830 บาท | = 0.774 บาท |
| ค่างานต้นทุน | = 355.18 บาท/แผ่น |



โครงการ : ประกวดราคาจ้างก่อสร้างโครงการก่อสร้างถนน คสล. และท่อระบายน้ำ บริเวณซอยติวานนท์-ปากเกร็ด ๓๔ (ชอยงบประมาณ ๑๗)
ด้วยวิธีประกวดราคาอิเล็กทรอนิกส์ (e-bidding) / โครงการก่อสร้างถนน คสล. และท่อระบายน้ำ บริเวณซอยติวานนท์-ปากเกร็ด ๓๔
(ชอยงบประมาณ ๑๗)

รายละเอียดการคำนวณค่างานต้นทุนต่อหน่วย

3 งานโครงสร้าง

3.4 งานโครงสร้าง (STRUCTURES)

3.4.1 [5.3]งานท่อกลมคอนกรีตเสริมเหล็ก (R.C.PIPE CULVERTS) ขนาด 0.60 ม.

| | |
|---|-----------------------------|
| ค่าท่อ | = 440.000 บาท/ม. |
| ค่าขนส่งท่อคิดจากการขนโดยรถบรรทุก 10 ล้อ เทียวละ 13 ต้น | |
| ค่าขนส่งท่อขึ้น ลง คิดเทียวละ 300.- บาท | |
| ค่าขนส่ง 1.000 กม. = (8.100 X 13) + 300 | = 405.300 บาท/เทียวค่าขนส่ง |
| ค่าขนส่งเฉลี่ย = 405.300 / 24 | = 16.887 บาท/ม. |
| ค่าวาง และกลบกลับ | = 345 บาท/ม. |
| ค่าใช้จ่ายรวม | = 801.887 บาท/ม. |
| ค่างานต้นทุน | = 801.88 บาท/ม. |

คณะกรรมการกำหนดราคากลาง
(ลงชื่อ).....ประธานกรรมการ
(ลงชื่อ).....กรรมการ
(ลงชื่อ).....กรรมการ

โครงการ : ประมวลราคาจ้างก่อสร้างโครงการก่อสร้างถนน คสล. และท่อระบายน้ำ บริเวณซอยติวานนท์-ปากเกร็ด ๓๔ (ชอยงบประมาณ ๑๗)
ด้วยวิธีประกวดราคาอิเล็กทรอนิกส์ (e-bidding) / โครงการก่อสร้างถนน คสล. และท่อระบายน้ำ บริเวณซอยติวานนท์-ปากเกร็ด ๓๔
(ชอยงบประมาณ ๑๗)

รายละเอียดการคำนวณค่างานต้นทุนต่อหน่วย

3 งานโครงสร้าง

3.5 งานวัสดุรองพื้นและบนท่อระบายน้ำ คสล. Ø 0.60 ม.

| | | |
|--|---|---------------|
| ชุดดิน 1.920 ลบ.ม. x ชุด - ขน | = | 41.376 บาท |
| ทรายหยาบรองพื้น+ทรายถมหลังท่อ 0.560 ลบ.ม. | = | 508.330 บาท |
| ค่าแรง = 112.000 บาท 0.560 ลบ.ม. x (508.330 + 112.000) | = | 347.384 บาท |
| คอนกรีตหยาบคาดท่อ 0.189 ลบ.ม. | = | 1,794.150 บาท |
| ค่าแรง = 426.000 บาท 0.189 ลบ.ม. x (1,794.150 + 426.000) | = | 419.608 บาท |
| ค่างานต้นทุน | = | 808.36 บาท/ม. |

คณะกรรมการกำหนดราคากลาง
(ลงชื่อ).....ประธานกรรมการ
(ลงชื่อ).....กรรมการ
(ลงชื่อ).....กรรมการ

โครงการ : ประกวดราคาจ้างก่อสร้างโครงการก่อสร้างถนน คสล. และท่อระบายน้ำ บริเวณซอยติวานนท์-ปากเกร็ด ๓๕ (ขอยงบประมาณ ๑๗)
ด้วยวิธีประกวดราคาอิเล็กทรอนิกส์ (e-bidding) / โครงการก่อสร้างถนน คสล. และท่อระบายน้ำ บริเวณซอยติวานนท์-ปากเกร็ด ๓๕
(ขอยงบประมาณ ๑๗)

รายละเอียดการคำนวณค่างานต้นทุนต่อหน่วย

3 งานโครงสร้าง

3.6 งานเชื่อมท่อระบายน้ำเดิมจากอาคารเข้ากับบ่อพักน้ำ

| | |
|--|----------------------|
| ท่อ pvc Ø 8 นิ้ว ชั้น 8.5 1.500 เมตร | = 1,885.420 บาท/ท่อน |
| ราคาต่อเมตร | = 471.355 บาท/เมตร |
| ค่าแรง | = 200.000 บาท |
| ค่างานต้นทุน = 1.50 เมตร x (471.35 + 200.00) | = 1,007.03 บาท/จุด |

คณะกรรมการกำหนดราคากลาง
(ลงชื่อ).....ประธานกรรมการ
(ลงชื่อ).....กรรมการ
(ลงชื่อ).....กรรมการ

โครงการ : ประกวดราคาจ้างก่อสร้างโครงการก่อสร้างถนน คสล. และท่อระบายน้ำ บริเวณซอยติวานนท์-ปากเกร็ด ๓๔ (ชอยงบประมาณ ๑๗)
ด้วยวิธีประกวดราคาอิเล็กทรอนิกส์ (e-bidding) / โครงการก่อสร้างถนน คสล. และท่อระบายน้ำ บริเวณซอยติวานนท์-ปากเกร็ด ๓๔
(ชอยงบประมาณ ๑๗)

รายละเอียดการคำนวณค่างานต้นทุนต่อหน่วย

3 งานโครงสร้าง

3.7 งานเชื่อมต่อระบายน้ำใหม่มาต่อพักเดิม

| | |
|--|--------------------|
| งานขุดดิน 1.700 ลบ.ม. = ขุด - ขน | = 36.635 บาท |
| งานทรายหยาบรองท่อ 0.630 ลบ.ม. | = 508.330 บาท |
| ค่าแรง = 112.000 บาท 0.630 ลบ.ม. x (508.330 + 112.000) | = 390.807 บาท |
| งานท่อ คสล. Ø 0.60 1.000 เมตร | = 440.000 บาท |
| ค่าแรง = 130.000 บาท 1.000 เมตร x (440.000 + 130.000) | = 570.000 บาท |
| งานเจาะสกัดคอนกรีตพร้อม grout 2.000 จุด = 450.000 บาท | = 900.000 บาท |
| ค่างานต้นทุน | = 1,897.44 บาท/จุด |

คณะกรรมการกำหนดราคากลาง
(ลงชื่อ).....ประธานกรรมการ
(ลงชื่อ).....กรรมการ
(ลงชื่อ).....กรรมการ

โครงการ : ประกวดราคาจ้างก่อสร้างโครงการก่อสร้างถนน คสล. และท่อระบายน้ำ บริเวณซอยติวานนท์-ปากเกร็ด ๓๔ (ชอยงบประมาณ ๑๗)
ด้วยวิธีประกวดราคาอิเล็กทรอนิกส์ (e-bidding) / โครงการก่อสร้างถนน คสล. และท่อระบายน้ำ บริเวณซอยติวานนท์-ปากเกร็ด ๓๔
(ชอยงบประมาณ ๑๗)

รายละเอียดการคำนวณค่างานต้นทุนต่อหน่วย

4 งานอื่น ๆ

4.1 งานป้ายเหล็กประชาสัมพันธ์โครงการ

งานป้ายเหล็กประชาสัมพันธ์โครงการ

= 4,800.000 บาท

ค่างานต้นทุน

= 4,800.00 บาท/ป้าย



คณะกรรมการกำหนดราคากลาง
(ลงชื่อ).....ประธานกรรมการ
(ลงชื่อ).....กรรมการ
(ลงชื่อ).....กรรมการ

โครงการ : ประกวดราคาจ้างก่อสร้างโครงการก่อสร้างถนน คสล. และท่อระบายน้ำ บริเวณซอยติวานนท์-ปากเกษิด ๓๔ (ชอยงบประมาณ ๑๗)

รายละเอียดการคำนวณค่างานต่อหน่วย - ไม้แบบ

ไม้แบบสำหรับงานทั่วไป = ไม้แบบ (๒) พื้นที่ 1 ตารางเมตร

| | | | |
|--|---|---------|---------------|
| ไม้กระบอกหรือไม้อย่างหรือเทียบเท่า 1 ลบ.ฟ. @ 725.000 | = | 725.000 | บาท/ตร.ม. |
| ไม้คร่าว 0.30 ลบ.ฟ. @ 675.000 | = | 202.500 | บาท/ตร.ม. |
| ไม้ค้ำยันไม้แบบ 0.30 ต้น @ 65.000 (ขนาดเส้นผ่านศูนย์กลาง 4 x 4.00 ม.) | = | 19.500 | บาท/ตร.ม. |
| ตะปู 0.25 กก. @ 28.980 | = | 7.245 | บาท/ตร.ม. |
| รวม | = | 954.24 | บาท/ตร.ม. (1) |
| เนื่องจากใช้งานประมาณ 5 ครั้งจาก (1) | = | 190.849 | บาท/ตร.ม. |
| ค่าแรง | = | 139.000 | บาท/ตร.ม. |
| น้ำมันทาผิวไม้ | = | 10.000 | บาท/ตร.ม. |
| รวม | = | 339.84 | บาท/ตร.ม. |

คณะกรรมการกำหนดราคากลาง

(ลงชื่อ).....ประธานกรรมการ

(ลงชื่อ).....กรรมการ

(ลงชื่อ).....กรรมการ

โครงการ : ประกวดราคาจ้างก่อสร้างโครงการก่อสร้างถนน คสล. และท่อระบายน้ำ บริเวณซอยติวานนท์-ปากเกร็ด ๓๔ (ชอยงบประมาณ ๑๗) ด้วยวิธีประกวดราคาอิเล็กทรอนิกส์ (e-bidding) / โครงการก่อสร้างถนน คสล. และท่อระบายน้ำ บริเวณซอยติวานนท์-ปากเกร็ด ๓๔ (ชอยงบประมาณ ๑๗)

ข้อมูลงานคอนกรีต

ข้อมูลงานคอนกรีต Class ต่างๆ ตามมาตรฐานกรมทางหลวง

หน่วยงาน : กรมทางหลวงชนบท

หน่วย : กรณีทรายและหินมีหน่วยเป็นน้ำหนัก (สภาพอิมตัวผิวแห้ง)

| Class of Concrete | Lean 1:3:5 | ค4 | ค3 | ค2 | ค1 |
|---------------------------|---------------------------------------|---------------------------------------|---------------------------------------|---------------------------------------|---------------------------------------|
| ส่วนผสมคอนกรีต | 240 : 728 : 1218 : 240 : 520 : 870 | 400 : 734 : 1019 : 400 : 524 : 728 | 350 : 800 : 1030 : 350 : 572 : 736 | 320 : 835 : 1070 : 320 : 596 : 764 | 290 : 868 : 1015 : 290 : 620 : 725 |
| 1. ค่าแรงเท | 0.00 | 0.00 | 0.00 | 0.00 | 0.00 |
| 2. ซีเมนต์ 1.05 x 2744.00 | 691.48 | 1,152.48 | 1,008.42 | 921.98 | 835.54 |
| 3. ทราย 1.05 x 508.33 | 388.56 | 391.76 | 426.99 | 445.67 | 463.29 |
| 4. หิน 1.05 x 593.33 | 758.80 | 634.83 | 641.68 | 666.60 | 632.34 |
| 5. ค่าแรงผสม | 191.86 | 191.86 | 191.86 | 191.86 | 191.86 |
| รวม | 2,030.70 | 2,370.93 | 2,268.95 | 2,226.11 | 2,123.03 |

คณะกรรมการกำหนดราคากลาง
 (ลงชื่อ).....ประธานกรรมการ
 (ลงชื่อ).....กรรมการ
 (ลงชื่อ).....กรรมการ

โครงการ : ประเมินราคาจ้างก่อสร้างโครงการก่อสร้างถนน คสล. และท่อระบายน้ำ บริเวณซอยติวานนท์-ปากเกร็ด ๓๕ (ชอยงบประมาณ ๑๗) ด้วยวิธีประกวดราคาอิเล็กทรอนิกส์ (e-bidding) / โครงการก่อสร้างถนน คสล. และท่อระบายน้ำ บริเวณซอยติวานนท์-ปากเกร็ด ๓๕ (ชอยงบประมาณ ๑๗)

ข้อมูลงานคอนกรีต

ข้อมูลงานคอนกรีต Class ต่างๆ ตามมาตรฐานกรมทางหลวง

หน่วยงาน : กรมทางหลวงชนบท

หน่วย : กรณีทรายและหินมีหน่วยเป็นปริมาตร

| Class of Concrete | Lean 1:3:5 | ค4 | ค3 | ค2 | ค1 |
|---------------------------|---------------------------------------|---------------------------------------|---------------------------------------|---------------------------------------|---------------------------------------|
| ส่วนผสมคอนกรีต | 240 : 728 : 1218 : 240 : 520 : 870 | 400 : 734 : 1019 : 400 : 524 : 728 | 350 : 800 : 1030 : 350 : 572 : 736 | 320 : 835 : 1070 : 320 : 596 : 764 | 290 : 868 : 1015 : 290 : 620 : 725 |
| 1. ค่าแรงเท | 0.00 | 0.00 | 0.00 | 0.00 | 0.00 |
| 2. ซีเมนต์ 1.05 x 2744.00 | 691.48 | 1,152.48 | 1,008.42 | 921.98 | 835.54 |
| 3. ทราย 1.20 x 508.33 | 317.19 | 319.63 | 348.91 | 363.55 | 378.19 |
| 4. หิน 1.15 x 593.33 | 593.62 | 496.73 | 502.19 | 521.29 | 494.68 |
| 5. ค่าแรงผสม | 191.86 | 191.86 | 191.86 | 191.86 | 191.86 |
| รวม | 1,794.15 | 2,160.70 | 2,051.38 | 1,998.68 | 1,900.27 |

คณะกรรมการกำหนดราคากลาง
 (ลงชื่อ).....ประธานกรรมการ
 (ลงชื่อ).....กรรมการ
 (ลงชื่อ).....กรรมการ

โครงการ : ประกวดราคาจ้างก่อสร้างโครงการก่อสร้างถนน คสล. และท่อระบายน้ำ บริเวณซอยติวานนท์-ปากเกร็ด ๓๔ (ชอยงบประมาณ ๑๗) ด้วยวิธีประกวดราคาอิเล็กทรอนิกส์ (e-bidding) / โครงการก่อสร้างถนน คสล.

และท่อระบายน้ำ บริเวณซอยติวานนท์-ปากเกร็ด ๓๔ (ชอยงบประมาณ ๑๗)

เลขที่หนังสือ : อัตราดอกเบี้ยเงินกู้สำหรับใช้เป็นเกณฑ์ในการคำนวณราคากลางงานก่อสร้าง (ร้อยละ 7)

Factor F งานก่อสร้างทาง

| | | | |
|--------------------|--------|--------------------------|--------------|
| เงินล่วงหน้าจ่าย | 0.00 % | ดอกเบี้ยเงินกู้ | 7.00 % ต่อปี |
| เงินประกันผลงานหัก | 0.00 % | ค่าภาษีมูลค่าเพิ่ม (VAT) | 7.00 % |

| ค่างาน (ทุน) ล้านบาท | ค่าใช้จ่ายในการดำเนินงานก่อสร้าง (%) | | | | รวมในรูป Factor F | ภาษีมูลค่าเพิ่ม (VAT) | Factor F | Factor F ผนวก 1 | Factor F ผนวก 2 |
|-------------------------|--------------------------------------|-------------|---------|---------------|----------------------|--------------------------|----------|--------------------|--------------------|
| | ค่าอำนวยการ | ค่าดอกเบี้ย | ค่ากำไร | รวมค่าใช้จ่าย | | | | | |
| ≤5.00 | 20.8338 | 1.1666 | 5.5000 | 27.5004 | 1.2750 | 1.0700 | 1.3642 | 1.3848 | 1.4054 |
| 10.00 | 16.0808 | 1.1666 | 5.5000 | 22.7474 | 1.2274 | 1.0700 | 1.3133 | 1.3345 | 1.3557 |
| 20.00 | 10.6384 | 1.1666 | 5.5000 | 17.3050 | 1.1730 | 1.0700 | 1.2551 | 1.2742 | 1.2933 |
| 30.00 | 7.5559 | 1.1666 | 5.5000 | 14.2225 | 1.1422 | 1.0700 | 1.2221 | 1.2394 | 1.2567 |
| 40.00 | 7.4310 | 1.1666 | 5.0000 | 13.5976 | 1.1359 | 1.0700 | 1.2154 | 1.2342 | 1.2530 |
| 50.00 | 6.9412 | 1.1666 | 5.0000 | 13.1078 | 1.1310 | 1.0700 | 1.2101 | 1.2290 | 1.2480 |
| 60.00 | 6.3772 | 1.1666 | 5.0000 | 12.5438 | 1.1254 | 1.0700 | 1.2041 | 1.2230 | 1.2418 |
| 70.00 | 6.3435 | 1.1666 | 4.5000 | 12.0101 | 1.1201 | 1.0700 | 1.1985 | 1.2177 | 1.2370 |
| 80.00 | 6.0233 | 1.1666 | 4.5000 | 11.6899 | 1.1168 | 1.0700 | 1.1949 | 1.2143 | 1.2336 |

นางสาว ประภากร นนทจันทร์

18 มีนาคม 2567 09:12:10

คณะกรรมการกำหนดราคากลาง
 (ลงชื่อ).....ประธานกรรมการ
 (ลงชื่อ).....กรรมการ
 (ลงชื่อ).....กรรมการ

โครงการ : ประกวดราคาจ้างก่อสร้างโครงการก่อสร้างถนน คสล. และท่อระบายน้ำ บริเวณซอยติวานนท์-ปากเกร็ด ๓๔ (ชอยงบประมาณ ๑๗) ด้วยวิธีประกวดราคาอิเล็กทรอนิกส์ (e-bidding) / โครงการก่อสร้างถนน คสล.

และท่อระบายน้ำ บริเวณซอยติวานนท์-ปากเกร็ด ๓๔ (ชอยงบประมาณ ๑๗)

เลขที่หนังสือ : อัตราดอกเบี้ยเงินกู้สำหรับใช้เป็นเกณฑ์ในการคำนวณราคากลางงานก่อสร้าง (ร้อยละ 7)

Factor F งานก่อสร้างทาง

| | | | |
|--------------------|--------|--------------------------|--------------|
| เงินล่วงหน้าจ่าย | 0.00 % | ดอกเบี้ยเงินกู้ | 7.00 % ต่อปี |
| เงินประกันผลงานหัก | 0.00 % | ค่าภาษีมูลค่าเพิ่ม (VAT) | 7.00 % |

| ค่าจ้าง (ทุน) ล้านบาท | ค่าใช้จ่ายในการดำเนินงานก่อสร้าง (%) | | | | รวมในรูป Factor F | ภาษีมูลค่าเพิ่ม (VAT) | Factor F | Factor F ฝนชุก 1 | Factor F ฝนชุก 2 |
|--------------------------|--------------------------------------|-------------|---------|---------------|----------------------|----------------------------|----------|---------------------|---------------------|
| | ค่าอำนวยความสะดวก | ค่าดอกเบี้ย | ค่ากำไร | รวมค่าใช้จ่าย | | | | | |
| 90.00 | 5.4722 | 1.1666 | 4.5000 | 11.1388 | 1.1113 | 1.0700 | 1.1890 | 1.2078 | 1.2265 |
| 100.00 | 5.1693 | 1.1666 | 4.5000 | 10.8359 | 1.1083 | 1.0700 | 1.1858 | 1.2042 | 1.2226 |
| 110.00 | 4.7961 | 1.1666 | 4.0000 | 9.9627 | 1.0996 | 1.0700 | 1.1765 | 1.1945 | 1.2125 |
| 120.00 | 4.7235 | 1.1666 | 4.0000 | 9.8901 | 1.0989 | 1.0700 | 1.1758 | 1.1940 | 1.2122 |
| 130.00 | 4.4428 | 1.1666 | 4.0000 | 9.6094 | 1.0960 | 1.0700 | 1.1727 | 1.1906 | 1.2085 |
| 140.00 | 4.3285 | 1.1666 | 4.0000 | 9.4951 | 1.0949 | 1.0700 | 1.1715 | 1.1895 | 1.2076 |
| 150.00 | 4.1865 | 1.1666 | 4.0000 | 9.3531 | 1.0935 | 1.0700 | 1.1700 | 1.1879 | 1.2057 |
| 160.00 | 4.0853 | 1.1666 | 4.0000 | 9.2519 | 1.0925 | 1.0700 | 1.1689 | 1.1869 | 1.2049 |
| 170.00 | 4.0051 | 1.1666 | 4.0000 | 9.1717 | 1.0917 | 1.0700 | 1.1681 | 1.1860 | 1.2039 |

นางสาว ประภากร นนทจันทร์

18 มีนาคม 2567 09:12:10

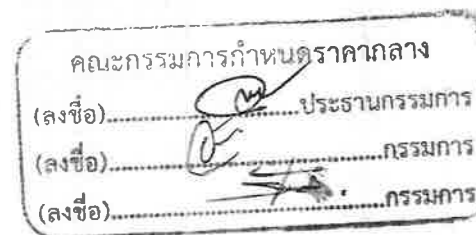

โครงการ : ประกวดราคาจ้างก่อสร้างโครงการก่อสร้างถนน คสล. และท่อระบายน้ำ บริเวณซอยติวานนท์-ปากเกร็ด ๓๔ (ชอยงบประมาณ ๑๗) ด้วยวิธีประกวดราคาอิเล็กทรอนิกส์ (e-bidding) / โครงการก่อสร้างถนน คสล.

และท่อระบายน้ำ บริเวณซอยติวานนท์-ปากเกร็ด ๓๔ (ชอยงบประมาณ ๑๗)

เลขที่หนังสือ : อัตราดอกเบี้ยเงินกู้สำหรับใช้เป็นเกณฑ์ในการคำนวณราคากลางงานก่อสร้าง (ร้อยละ 7)

Factor F งานก่อสร้างทาง

| | | | |
|--------------------|--------|--------------------------|--------------|
| เงินล่วงหน้าจ่าย | 0.00 % | ดอกเบี้ยเงินกู้ | 7.00 % ต่อปี |
| เงินประกันผลงานหัก | 0.00 % | ค่าภาษีมูลค่าเพิ่ม (VAT) | 7.00 % |

| ค่างาน (ทุน) ล้านบาท | ค่าใช้จ่ายในการดำเนินงานก่อสร้าง (%) | | | | รวมในรูป Factor F | ภาษีมูลค่าเพิ่ม (VAT) | Factor F | Factor F ฝนชุก 1 | Factor F ฝนชุก 2 |
|-------------------------|--------------------------------------|-------------|---------|---------------|----------------------|----------------------------|----------|---------------------|---------------------|
| | ค่าอำนาจการ | ค่าดอกเบี้ย | ค่ากำไร | รวมค่าใช้จ่าย | | | | | |
| 180.00 | 3.9481 | 1.1666 | 4.0000 | 9.1147 | 1.0911 | 1.0700 | 1.1674 | 1.1853 | 1.2031 |
| 190.00 | 4.2661 | 1.1666 | 3.5000 | 8.9327 | 1.0893 | 1.0700 | 1.1655 | 1.1843 | 1.2031 |
| 200.00 | 4.2419 | 1.1666 | 3.5000 | 8.9085 | 1.0890 | 1.0700 | 1.1652 | 1.1840 | 1.2027 |
| 210.00 | 4.1793 | 1.1666 | 3.5000 | 8.8459 | 1.0884 | 1.0700 | 1.1645 | 1.1835 | 1.2024 |
| 220.00 | 4.0683 | 1.1666 | 3.5000 | 8.7349 | 1.0873 | 1.0700 | 1.1634 | 1.1821 | 1.2009 |
| 230.00 | 3.9805 | 1.1666 | 3.5000 | 8.6471 | 1.0864 | 1.0700 | 1.1624 | 1.1810 | 1.1997 |
| 240.00 | 3.8615 | 1.1666 | 3.5000 | 8.5281 | 1.0852 | 1.0700 | 1.1611 | 1.1796 | 1.1980 |
| 250.00 | 3.7521 | 1.1666 | 3.5000 | 8.4187 | 1.0841 | 1.0700 | 1.1599 | 1.1782 | 1.1965 |
| 260.00 | 3.6511 | 1.1666 | 3.5000 | 8.3177 | 1.0831 | 1.0700 | 1.1589 | 1.1770 | 1.1951 |

นางสาว ประภากร นนทจันทร์

18 มีนาคม 2567 09:12:10

คณะกรรมการกำหนดราคากลาง
 (ลงชื่อ).....ประธานกรรมการ
 (ลงชื่อ).....กรรมการ
 (ลงชื่อ).....กรรมการ

โครงการ : ประกวดราคาจ้างก่อสร้างโครงการก่อสร้างถนน คสล. และท่อระบายน้ำ บริเวณซอยติวานนท์-ปากเกร็ด ๓๔ (ชอยงบประมาณ ๑๗) ด้วยวิธีประกวดราคาอิเล็กทรอนิกส์ (e-bidding) / โครงการก่อสร้างถนน คสล.

และท่อระบายน้ำ บริเวณซอยติวานนท์-ปากเกร็ด ๓๔ (ชอยงบประมาณ ๑๗)

เลขที่หนังสือ : อัตราดอกเบี้ยเงินกู้สำหรับใช้เป็นเกณฑ์ในการคำนวณราคากลางงานก่อสร้าง (ร้อยละ 7)

Factor F งานก่อสร้างทาง

| | | | |
|--------------------|--------|--------------------------|--------------|
| เงินล่วงหน้าจ่าย | 0.00 % | ดอกเบี้ยเงินกู้ | 7.00 % ต่อปี |
| เงินประกันผลงานหัก | 0.00 % | ค่าภาษีมูลค่าเพิ่ม (VAT) | 7.00 % |

| ค่างาน (ทุน) ล้านบาท | ค่าใช้จ่ายในการดำเนินงานก่อสร้าง (%) | | | | รวมในรูป Factor F | ภาษีมูลค่าเพิ่ม (VAT) | Factor F | Factor F ฝนชุก 1 | Factor F ฝนชุก 2 |
|-------------------------|--------------------------------------|-------------|---------|---------------|----------------------|--------------------------|----------|---------------------|---------------------|
| | ค่าอำนวยความสะดวก | ค่าดอกเบี้ย | ค่ากำไร | รวมค่าใช้จ่าย | | | | | |
| 270.00 | 3.5577 | 1.1666 | 3.5000 | 8.2243 | 1.0822 | 1.0700 | 1.1579 | 1.1759 | 1.1939 |
| 280.00 | 3.4708 | 1.1666 | 3.5000 | 8.1374 | 1.0813 | 1.0700 | 1.1569 | 1.1748 | 1.1926 |
| 290.00 | 3.3900 | 1.1666 | 3.5000 | 8.0566 | 1.0805 | 1.0700 | 1.1561 | 1.1738 | 1.1915 |
| 300.00 | 3.3145 | 1.1666 | 3.5000 | 7.9811 | 1.0798 | 1.0700 | 1.1553 | 1.1729 | 1.1905 |
| 350.00 | 3.2735 | 1.1666 | 3.5000 | 7.9401 | 1.0794 | 1.0700 | 1.1549 | 1.1724 | 1.1900 |
| 400.00 | 3.1484 | 1.1666 | 3.5000 | 7.8150 | 1.0781 | 1.0700 | 1.1535 | 1.1712 | 1.1890 |
| 450.00 | 3.1265 | 1.1666 | 3.5000 | 7.7931 | 1.0779 | 1.0700 | 1.1533 | 1.1710 | 1.1887 |
| 500.00 | 3.0167 | 1.1666 | 3.5000 | 7.6833 | 1.0768 | 1.0700 | 1.1521 | 1.1698 | 1.1875 |
| 700.00 | 2.7734 | 1.1666 | 3.5000 | 7.4400 | 1.0744 | 1.0700 | 1.1496 | 1.1668 | 1.1841 |

นางสาว ประภากร นนทจันทร์

18 มีนาคม 2567 09:12:10



โครงการ : ประกวดราคาจ้างก่อสร้างโครงการก่อสร้างถนน คสล. และท่อระบายน้ำ บริเวณซอยติวานนท์-ปากเกร็ด ๓๔ (ชอยงบประมาณ ๑๗) ด้วยวิธีประกวดราคาอิเล็กทรอนิกส์ (e-bidding) / โครงการก่อสร้างถนน คสล.

และท่อระบายน้ำ บริเวณซอยติวานนท์-ปากเกร็ด ๓๔ (ชอยงบประมาณ ๑๗)

เลขที่หนังสือ : อัตราดอกเบี้ยเงินกู้สำหรับใช้เป็นเกณฑ์ในการคำนวณราคากลางงานก่อสร้าง (ร้อยละ 7)

Factor F งานก่อสร้างทาง

| | | | |
|--------------------|--------|--------------------------|--------------|
| เงินล่วงหน้าจ่าย | 0.00 % | ดอกเบี้ยเงินกู้ | 7.00 % ต่อปี |
| เงินประกันผลงานหัก | 0.00 % | ค่าภาษีมูลค่าเพิ่ม (VAT) | 7.00 % |

| ค่างาน (ทุน) ล้านบาท | ค่าใช้จ่ายในการดำเนินงานก่อสร้าง (%) | | | | รวมในรูป Factor F | ภาษีมูลค่าเพิ่ม (VAT) | Factor F | Factor F ผนวก 1 | Factor F ผนวก 2 |
|-------------------------|--------------------------------------|-------------|---------|---------------|----------------------|----------------------------|----------|--------------------|--------------------|
| | ค่าอำนวยความสะดวก | ค่าดอกเบี้ย | ค่ากำไร | รวมค่าใช้จ่าย | | | | | |
| ≥700.00 | 2.7734 | 1.1666 | 3.5000 | 7.4400 | 1.0744 | 1.0700 | 1.1496 | 1.1668 | 1.1841 |

คณะกรรมการกำหนดราคากลาง
(ลงชื่อ).....ประธานกรรมการ
(ลงชื่อ).....กรรมการ
(ลงชื่อ).....กรรมการ

นางสาว ประภากร นนทจันทร์

18 มีนาคม 2567 09:12:10

โครงการ : ประกวดราคาจ้างก่อสร้างโครงการก่อสร้างถนน คสล. และท่อระบายน้ำ บริเวณซอยติวานนท์-ปากเกร็ด ๓๔ (ชอยงบประมาณ ๑๗) ด้วยวิธีประกวดราคาอิเล็กทรอนิกส์ (e-bidding) / โครงการก่อสร้างถนน คสล.
 เลขที่หนังสือ : อัตราดอกเบี้ยเงินกู้สำหรับใช้เป็นเกณฑ์ในการคำนวณราคากลางงานก่อสร้าง (ร้อยละ 7)

| | |
|---------------------------------|------------------|
| ค่างานต้นทุนรวมทั้งโครงการ | 3,384,515.47 บาท |
| ผลรวมค่างานต้นทุนงานก่อสร้างทาง | 3,384,515.47 บาท |
| แหล่งของเงินงบประมาณ | 4,600,000.00 บาท |
| แหล่งของเงินนอกงบประมาณ | 0.00 บาท |

จากตาราง Factor F งานก่อสร้างทาง

| | | | | |
|--------------------|--------|--------------------------|--------|-------|
| เงินล่วงหน้าจ่าย | 0.00 % | ดอกเบี้ยเงินกู้ | 7.00 % | ต่อปี |
| เงินประกันผลงานหัก | 0.00 % | ค่าภาษีมูลค่าเพิ่ม (VAT) | 7.00 % | |

Factor F งานก่อสร้างทาง

| ค่างานต้นทุน | Factor F |
|--------------|----------|
| 5,000,000.00 | 1.3642 |

นางสาว ประภากร นนทจันทร์
 18 มีนาคม 2567 09:12:10

คณะกรรมการกำหนดราคากลาง
 (ลงชื่อ).....ประธานกรรมการ
 (ลงชื่อ).....กรรมการ
 (ลงชื่อ).....กรรมการ

แบบฟอร์มบันทึกแสดงผลความจำเป็นรายละเอียดของการสืบและการกำหนดราคาและหรือแหล่งวัสดุก่อสร้าง

รายงานจากแหล่งของข้อมูลวัสดุ

ชื่อโครงการ ประกวดราคาจ้างก่อสร้างโครงการก่อสร้างถนน คสล. และท่อระบายน้ำ บริเวณซอยติวานนท์-ปากเกร็ด ๓๔ (ซอยงบประมาณ ๑๗) ด้วยวิธีประกวดราคาอิเล็กทรอนิกส์ (e-bidding) /

โครงการก่อสร้างถนน คสล. และท่อระบายน้ำ บริเวณซอยติวานนท์-ปากเกร็ด ๓๔ (ซอยงบประมาณ ๑๗)

หน่วยงาน เทศบาลนครปากเกร็ด / เทศบาลนครปากเกร็ด

| ลำดับที่ | รายการ | หน่วย | ท้องที่ก่อสร้าง | ท้องที่ก่อสร้างจังหวัดใกล้เคียง | แหล่งผลิต | หน่วยงานภาครัฐ | สำนักงานประมาณ | อื่นๆ ระบุ | สถานที่สืบ | วันที่สืบราคา | เหตุผลการสืบราคา |
|----------------------|--|-------|-----------------|---------------------------------|-----------|----------------|----------------|------------|---------------------------------------|----------------|-----------------------|
| 1 | Metalcap+ทาสี+จาระบี | บาท | | | | X | | | | 15 มีนาคม 2567 | ราคาแนะนำจากหลักเกณฑ์ |
| 2 | JointFille | บาท | | | | X | | | | 15 มีนาคม 2567 | ราคาแนะนำจากหลักเกณฑ์ |
| 3 | JointSealer | บาท | | | | X | | | | 15 มีนาคม 2567 | ราคาแนะนำจากหลักเกณฑ์ |
| 4 | แผ่นพลาสติก | บาท | | | | X | | | | 15 มีนาคม 2567 | ราคาแนะนำจากหลักเกณฑ์ |
| 5 | ค่าทาสี+จาระบี | บาท | | | | X | | | | 15 มีนาคม 2567 | ราคาแนะนำจากหลักเกณฑ์ |
| 6 | น้ำมันทาผิวไม้ | บาท | | | | X | | | | 15 มีนาคม 2567 | ราคาแนะนำจากหลักเกณฑ์ |
| 7 | ผ้าบอพักเหล็กหลอนขนาด0.64x0.64ม.(รับน.25ตัน) | บาท | | | X | | | | บริษัท แม็ค เอช แอนด์ เอช (ประเทศไทย) | 15 มีนาคม 2567 | สืบราคาจาก 3 บริษัท |
| รวมทั้งสิ้น (รายการ) | | | - | - | 1 | 6 | - | - | | | |

นางสาว ประภากร นนทจันทร์

18 มีนาคม 2567 09:12:16

คณะกรรมการกำหนดราคากลาง
 (ลงชื่อ).....ประธานกรรมการ
 (ลงชื่อ).....กรรมการ
 (ลงชื่อ).....กรรมการ

โครงการ : ประกวดราคาจ้างก่อสร้างโครงการก่อสร้างถนน คสล. และท่อระบายน้ำ บริเวณซอยติวานนท์-ปากเกร็ด ๓๔ (ชอยงบประมาณ ๑๗) ด้วยวิธีประกวดราคาอิเล็กทรอนิกส์ (e-bidding)

**แบบสรุปข้อมูลวัสดุและค่าดำเนินการ
งานก่อสร้างทาง สะพาน และท่อเหลี่ยม**

| | | | | | | |
|----------------------------|--|---------|------|------------------|-------|----------|
| โครงการ/งานก่อสร้าง | ประกวดราคาจ้างก่อสร้างโครงการก่อสร้างถนน คสล. และท่อระบายน้ำ บริเวณซอยติวานนท์-ปากเกร็ด ๓๔ (ชอยงบประมาณ ๑๗) ด้วยวิธีประกวดราคาอิเล็กทรอนิกส์ (e-bidding) / | | | | | |
| | โครงการก่อสร้างถนน คสล. และท่อระบายน้ำ บริเวณซอยติวานนท์-ปากเกร็ด ๓๔ (ชอยงบประมาณ ๑๗) | | | | | |
| สาย | ติวานนท์-ปากเกร็ด 34 | | | | | |
| ตอน | ชอยงบประมาณ 17 | | | | | |
| อยู่ในท้องที่จังหวัด | นนทบุรี | เขตฝนตก | ปกติ | ราคาน้ำมันโซลา | 29.94 | บาท/ลิตร |
| อัตราดอกเบี้ยเงินกู้ (MLR) | | 7.00% | | เงินล่วงหน้าจ่าย | | 0.00% |
| เงินประกันผลงานหัก | | 0.00% | | ภาษีมูลค่าเพิ่ม | | 7.00% |

| ที่ | รายการ | หน่วย | ค่าวัสดุ (บาท) | ระยะขนส่ง (กม.) | ค่าขนส่ง (บาท) | ค่าขนส่ง (บาท) | ค่าตัด/ ตัดเหล็ก (บาท) | รวม (บาท) | วันที่ที่กระทรวง พาณิชย์ประกาศ ล่าสุด | แหล่งที่มา |
|-----|--|-------|-------------------|--------------------|-------------------|-------------------|------------------------------|--------------|---|------------|
| 1 | หินคลุกหินคลุก | ลบ.ม. | 492.00 | 0.00 | 0.00 | 0.00 | 0.00 | 492.00 | ก.พ. 2567 | |
| 2 | ทรายหยาบทรายหยาบ | ลบ.ม. | 508.33 | 0.00 | 0.00 | 0.00 | 0.00 | 508.33 | ก.พ. 2567 | |
| 3 | กำลังอัดประลัยที่อายุ28วัน(กก./ตร.ชม.)รู ปลุกบาศก์15*15*15ชม.และรูปทรงกระบอก 15*30ชม.ตราซีแพค*รูปลุกบาศก์320ก ก./ตร.ชม.และรูปทรงกระบอก280กก./ตร. ชม.ตราซีแพค | ลบ.ม. | 2,529.80 | 0.00 | 0.00 | 0.00 | 0.00 | 2,529.80 | ก.พ. 2567 | |
| 4 | ตะแกรงเหล็กเส้นกลมผิวเรียบชนิดสี่เหลี่ยม | ตร.ม. | 50.00 | 0.00 | 0.00 | 0.00 | 0.00 | 50.00 | ก.พ. 2567 | |

คณะกรรมการกำหนดราคากลาง
 (ลงชื่อ).....ประธานกรรมการ
 (ลงชื่อ).....กรรมการ
 (ลงชื่อ).....กรรมการ

นางสาว ประภากร นนทจันทร์
 18 มีนาคม 2567 09:12:13

โครงการ : ประกวดราคาจ้างก่อสร้างโครงการก่อสร้างถนน คสล. และท่อระบายน้ำ บริเวณซอยติวานนท์-ปากเกร็ด ๓๔ (ชอยงบประมาณ ๑๗) ด้วยวิธีประกวดราคาอิเล็กทรอนิกส์ (e-bidding)

แบบสรุปข้อมูลวัสดุและค่าดำเนินการ
งานก่อสร้างทาง สะพาน และท่อเหลี่ยม

โครงการ/งานก่อสร้าง ประกวดราคาจ้างก่อสร้างโครงการก่อสร้างถนน คสล. และท่อระบายน้ำ บริเวณซอยติวานนท์-ปากเกร็ด ๓๔ (ชอยงบประมาณ ๑๗) ด้วยวิธีประกวดราคาอิเล็กทรอนิกส์ (e-bidding) /
โครงการก่อสร้างถนน คสล. และท่อระบายน้ำ บริเวณซอยติวานนท์-ปากเกร็ด ๓๔ (ชอยงบประมาณ ๑๗)

สาย ติวานนท์-ปากเกร็ด 34

ตอน ชอยงบประมาณ 17

อยู่ในท้องที่จังหวัด นนทบุรี เขตฝนตก ปกติ ราคาน้ำมันโซลา 29.94 บาท/ลิตร

อัตราดอกเบี้ยเงินกู้ (MLR) 7.00% เงินล่วงหน้าจ่าย 0.00%

เงินประกันผลงานหัก 0.00% ภาษีมูลค่าเพิ่ม 7.00%

| ที่ | รายการ | หน่วย | ค่าวัสดุ (บาท) | ระยะขนส่ง (กม.) | ค่าขนส่ง (บาท) | ค่าขนส่ง (บาท) | ค่าตัด/ ตัดเหล็ก (บาท) | รวม (บาท) | วันที่ที่กระทรวง พาณิชย์ประกาศ ล่าสุด | แหล่งที่มา |
|-----|--|-------|-------------------|--------------------|-------------------|-------------------|------------------------------|--------------|---|------------|
| 4 | จัดริ้วเหล็กคก.6.0มม.ขนาดตาราง0.30x0.30ม.ตราที่เอ็ม | ตร.ม. | 50.00 | 0.00 | 0.00 | 0.00 | 0.00 | 50.00 | ก.พ. 2567 | |
| 5 | เหล็กเส้นกลมผิวเรียบSR.24(มอก.)ขนาดเส้นผ่านศูนย์กลาง9มม.ยาว10เมตร | กก. | 21.20 | 0.00 | 0.00 | 0.08 | 4.40 | 25.68 | ก.พ. 2567 | |
| 6 | ลวดผูกเหล็กลวดผูกเหล็กคก.1.25มม.(เบอร์18) | กก. | 25.83 | 0.00 | 0.00 | 0.00 | 0.00 | 25.83 | ก.พ. 2567 | |
| 7 | เหล็กเส้นกลมผิวเรียบSR.24(มอก.)ขนาดเส้นผ่านศูนย์กลาง19มม.ยาว10เมตร | ตัน | 20,750.00 | 0.00 | 0.00 | 80.00 | 3,100.00 | 23,930.00 | ก.พ. 2567 | |
| 8 | Metalcap+ทาสี+จาระบี | บาท | 10.00 | 0.00 | 0.00 | 0.00 | 0.00 | 10.00 | มี.ค. 2567 | บันทึกสืบ |

คณะกรรมการกำหนดราคากลาง
(ลงชื่อ).....ประธานกรรมการ
(ลงชื่อ).....กรรมการ
(ลงชื่อ).....กรรมการ

นางสาว ประภากร นนทจันทร์

18 มีนาคม 2567 09:12:13

โครงการ : ประกวดราคาจ้างก่อสร้างโครงการก่อสร้างถนน คสล. และท่อระบายน้ำ บริเวณซอยติวานนท์-ปากเกร็ด ๓๔ (ชอยงบประมาณ ๑๗) ด้วยวิธีประกวดราคาอิเล็กทรอนิกส์ (e-bidding)

แบบสรุปข้อมูลวัสดุและค่าดำเนินการ
งานก่อสร้างทาง สะพาน และท่อเหลี่ยม

โครงการ/งานก่อสร้าง ประกวดราคาจ้างก่อสร้างโครงการก่อสร้างถนน คสล. และท่อระบายน้ำ บริเวณซอยติวานนท์-ปากเกร็ด ๓๔ (ชอยงบประมาณ ๑๗) ด้วยวิธีประกวดราคาอิเล็กทรอนิกส์ (e-bidding) /
โครงการก่อสร้างถนน คสล. และท่อระบายน้ำ บริเวณซอยติวานนท์-ปากเกร็ด ๓๔ (ชอยงบประมาณ ๑๗)

สาย ติวานนท์-ปากเกร็ด 34

คอน ชอยงบประมาณ 17

อยู่ในท้องที่จังหวัด นนทบุรี เขตฝนตก ปกติ ราคาน้ำมันโซลา 29.94 บาท/ลิตร

อัตราดอกเบี้ยเงินกู้ (MLR) 7.00% เงินล่วงหน้าจ่าย 0.00%

เงินประกันผลงานหัก 0.00% ภาษีมูลค่าเพิ่ม 7.00%

| ที่ | รายการ | หน่วย | ค่าวัสดุ (บาท) | ระยะขนส่ง (กม.) | ค่าขนส่ง (บาท) | ค่าขนส่ง (บาท) | ค่าตัด/ ตัดเหล็ก (บาท) | รวม (บาท) | วันที่ที่กระทรวง พาณิชย์ประกาศ ล่าสุด | แหล่งที่มา |
|-----|--|-------|-------------------|--------------------|-------------------|-------------------|------------------------------|--------------|---|------------|
| 9 | JointFille | บาท | 400.00 | 0.00 | 0.00 | 0.00 | 0.00 | 400.00 | มี.ค. 2567 | บันทึกสืบ |
| 10 | JointSealer | บาท | 45.00 | 0.00 | 0.00 | 0.00 | 0.00 | 45.00 | มี.ค. 2567 | บันทึกสืบ |
| 11 | แผ่นพลาสติก | บาท | 10.00 | 0.00 | 0.00 | 0.00 | 0.00 | 10.00 | มี.ค. 2567 | บันทึกสืบ |
| 12 | คาทาสี+จาระบี | บาท | 4.00 | 0.00 | 0.00 | 0.00 | 0.00 | 4.00 | มี.ค. 2567 | บันทึกสืบ |
| 13 | เหล็กเส้นกลมผิวเรียบSR.24(มอก.)ขนาดเส้น ผ่านศูนย์กลาง6มม.ยาว10เมตร | กก. | 21.95 | 0.00 | 0.00 | 0.08 | 4.40 | 26.43 | ก.พ. 2567 | |
| 14 | เหล็กเส้นกลมผิวข้ออ้อยSD.40(มอก.)ขนาด เส้นผ่านศูนย์กลาง12มม.ยาว10เมตร | กก. | 20.95 | 0.00 | 0.00 | 0.08 | 3.60 | 24.63 | ก.พ. 2567 | |

คณะกรรมการกำหนดราคากลาง
(ลงชื่อ).....ประธานกรรมการ
(ลงชื่อ).....กรรมการ
(ลงชื่อ).....กรรมการ

นางสาว ประภากร นนทจันทร์

18 มีนาคม 2567 09:12:13

โครงการ : ประกวดราคาจ้างก่อสร้างโครงการก่อสร้างถนน คสล. และท่อระบายน้ำ บริเวณซอยติวานนท์-ปากเกร็ด ๓๔ (ชอยงบประมาณ ๑๗) ด้วยวิธีประกวดราคาอิเล็กทรอนิกส์ (e-bidding)

**แบบสรุปข้อมูลวัสดุและค่าดำเนินการ
งานก่อสร้างทาง สะพาน และท่อเหลี่ยม**

โครงการ/งานก่อสร้าง ประกวดราคาจ้างก่อสร้างโครงการก่อสร้างถนน คสล. และท่อระบายน้ำ บริเวณซอยติวานนท์-ปากเกร็ด ๓๔ (ชอยงบประมาณ ๑๗) ด้วยวิธีประกวดราคาอิเล็กทรอนิกส์ (e-bidding) /
โครงการก่อสร้างถนน คสล. และท่อระบายน้ำ บริเวณซอยติวานนท์-ปากเกร็ด ๓๔ (ชอยงบประมาณ ๑๗)

สาย ติวานนท์-ปากเกร็ด 34

ตอน ชอยงบประมาณ 17

อยู่ในท้องที่จังหวัด นนทบุรี เขตฝนตก ปกติ ราคาน้ำมันโซลา 29.94 บาท/ลิตร

อัตราดอกเบี้ยเงินกู้ (MLR) 7.00% เงินล่วงหน้าจ่าย 0.00%

เงินประกันผลงานหัก 0.00% ภาษีมูลค่าเพิ่ม 7.00%

| ที่ | รายการ | หน่วย | ค่าวัสดุ (บาท) | ระยะขนส่ง (กม.) | ค่าขนส่ง (บาท) | ค่าขนส่ง (บาท) | ค่าตัด/ ตัดเหล็ก (บาท) | รวม (บาท) | วันที่ที่กระทรวง พาณิชย์ประกาศ ล่าสุด | แหล่งที่มา |
|-----|---|-------|-------------------|--------------------|-------------------|-------------------|------------------------------|--------------|---|------------|
| 15 | ไม้ยางไม้ยางไม้ไซขนาด1x8นิ้วยาว4-4.50เมตร | ลบ.ฟ. | 725.00 | 0.00 | 0.00 | 0.00 | 0.00 | 725.00 | ธ.ค. 2561 | |
| 16 | ไม้ยางไม้ยางไม้ไซขนาด11/2x3นิ้วยาว4-4.50เมตร | ลบ.ฟ. | 675.00 | 0.00 | 0.00 | 0.00 | 0.00 | 675.00 | ธ.ค. 2561 | |
| 17 | เสาเข็มไม้เสาเข็มไม้ยูคาลิปตัสมีเปลือกเส้นผ่าศูนย์กลาง4นิ้วยาว4เมตร | ตัน | 65.00 | 0.00 | 0.00 | 0.00 | 0.00 | 65.00 | ก.พ. 2567 | |
| 18 | ตะปูตอกไม้ตะปูตอกไม้ขนาด3นิ้วน้ำหนักสุทธิ17.6กก.ตราเอ | กก. | 28.98 | 0.00 | 0.00 | 0.00 | 0.00 | 28.98 | ก.พ. 2567 | |
| 19 | น้ำมันทาผิวไม้ | บาท | 10.00 | 0.00 | 0.00 | 0.00 | 0.00 | 10.00 | มี.ค. 2567 | บันทึกสืบ |

คณะกรรมการกำหนดราคากลาง
(ลงชื่อ).....ประธานกรรมการ
(ลงชื่อ).....กรรมการ
(ลงชื่อ).....กรรมการ

นางสาว ประภากร นนทจันทร์
18 มีนาคม 2567 09:12:13

โครงการ : ประกวดราคาจ้างก่อสร้างโครงการก่อสร้างถนน คสล. และท่อระบายน้ำ บริเวณซอยติวานนท์-ปากเกร็ด ๓๔ (ชอยงบประมาณ ๑๗) ด้วยวิธีประกวดราคาอิเล็กทรอนิกส์ (e-bidding)

**แบบสรุปข้อมูลวัสดุและค่าดำเนินการ
งานก่อสร้างทาง สะพาน และท่อเหลี่ยม**

โครงการ/งานก่อสร้าง ประกวดราคาจ้างก่อสร้างโครงการก่อสร้างถนน คสล. และท่อระบายน้ำ บริเวณซอยติวานนท์-ปากเกร็ด ๓๔ (ชอยงบประมาณ ๑๗) ด้วยวิธีประกวดราคาอิเล็กทรอนิกส์ (e-bidding) /
โครงการก่อสร้างถนน คสล. และท่อระบายน้ำ บริเวณซอยติวานนท์-ปากเกร็ด ๓๔ (ชอยงบประมาณ ๑๗)

สาย ติวานนท์-ปากเกร็ด 34

ตอน ชอยงบประมาณ 17

อยู่ในท้องที่จังหวัด นนทบุรี เขตฝนตก ปกติ ราคาน้ำมันโซลา 29.94 บาท/ลิตร

อัตราดอกเบี้ยเงินกู้ (MLR) 7.00% เงินล่วงหน้าจ่าย 0.00%

เงินประกันผลงานหัก 0.00% ค่าเพิ่มค่าเพิ่ม 7.00%

| ที่ | รายการ | หน่วย | ค่าวัสดุ (บาท) | ระยะขนส่ง (กม.) | ค่าขนส่ง (บาท) | ค่าขนส่ง (บาท) | ค่าตัด/ ตัดเหล็ก (บาท) | รวม (บาท) | วันที่ที่กระทรวง พาณิชย์ประกาศ ล่าสุด | แหล่งที่มา |
|-----|---|-------|-------------------|--------------------|-------------------|-------------------|------------------------------|--------------|---|------------|
| 20 | ท่อระบายน้ำคอนกรีตเสริมเหล็กปากลิ้นรา ชั้น3ขนาดเส้นผ่านศูนย์กลาง0.60ม.ยาว1เม ตร | ท่อน | 440.00 | 0.00 | 0.00 | 0.00 | 0.00 | 440.00 | พ.ค. 2563 | |
| 21 | ปูนซีเมนต์ปอร์ตแลนด์ประเภทผู้รับเหมารา คาโรงงานปูนซีเมนต์ปอร์ตแลนด์ปูนถุงประ เภท1บรรจุ50กก./ถุงตราที่พีไอสีแดง* | ตัน | 2,694.00 | 0.00 | 0.00 | 50.00 | 0.00 | 2,744.00 | ก.พ. 2567 | |
| 22 | หินย่อยหินย่อยเบอร์2 | ลบ.ม. | 593.33 | 0.00 | 0.00 | 0.00 | 0.00 | 593.33 | ก.พ. 2567 | |
| 23 | ท่อประปาพีวีซีแข็งชนิดปลายธรรมดาชั้น8. 5ขนาดเส้นผ่านศูนย์กลาง8นิ้วยาว4เมตรตร | ท่อน | 1,885.42 | 0.00 | 0.00 | 0.00 | 0.00 | 1,885.42 | ก.พ. 2567 | |

นางสาว ประภากร นนทจันทร์

18 มีนาคม 2567 09:12:13

คณะกรรมการกำหนดราคากลาง
(ลงชื่อ).....ประธานกรรมการ
(ลงชื่อ).....กรรมการ
(ลงชื่อ).....กรรมการ

โครงการ : ประกวดราคาจ้างก่อสร้างโครงการก่อสร้างถนน คสล. และท่อระบายน้ำ บริเวณซอยติวานนท์-ปากเกร็ด ๓๔ (ชอยงบประมาณ ๑๗) ด้วยวิธีประกวดราคาอิเล็กทรอนิกส์ (e-bidding)

**แบบสรุปข้อมูลวัสดุและค่าดำเนินการ
งานก่อสร้างทาง สะพาน และท่อเหลี่ยม**

โครงการ/งานก่อสร้าง ประกวดราคาจ้างก่อสร้างโครงการก่อสร้างถนน คสล. และท่อระบายน้ำ บริเวณซอยติวานนท์-ปากเกร็ด ๓๔ (ชอยงบประมาณ ๑๗) ด้วยวิธีประกวดราคาอิเล็กทรอนิกส์ (e-bidding) /
โครงการก่อสร้างถนน คสล. และท่อระบายน้ำ บริเวณซอยติวานนท์-ปากเกร็ด ๓๔ (ชอยงบประมาณ ๑๗)

สาย ติวานนท์-ปากเกร็ด 34

ตอน ชอยงบประมาณ 17

อยู่ในท้องที่จังหวัด นนทบุรี เขตฝนตก ปกติ ราคาน้ำมันโซลา 29.94 บาท/ลิตร

อัตราดอกเบี้ยเงินกู้ (MLR) 7.00% เงินล่วงหน้าจ่าย 0.00%

เงินประกันผลงานหัก 0.00% ภาษีมูลค่าเพิ่ม 7.00%

| ที่ | รายการ | หน่วย | ค่าวัสดุ (บาท) | ระยะขนส่ง (กม.) | ค่าขนส่ง (บาท) | ค่าขนส่ง (บาท) | ค่าตัด/ ตัดเหล็ก (บาท) | รวม (บาท) | วันที่ที่กระทรวง พาณิชย์ประกาศ ล่าสุด | แหล่งที่มา |
|-----|---|-------|-------------------|--------------------|-------------------|-------------------|------------------------------|--------------|---|------------|
| 23 | ท่อน้ำไทย | ทอน | 1,885.42 | 0.00 | 0.00 | 0.00 | 0.00 | 1,885.42 | ก.พ. 2567 | |
| 24 | ฝาบ่อพักเหล็กหล่อขนาด0.64x0.64ม.(รับ นน.25ตัน) | บาท | 9,000.00 | 0.00 | 0.00 | 0.00 | 0.00 | 9,000.00 | มี.ค. 2567 | บันทึกสืบ |

คณะกรรมการกำหนดราคากลาง
(ลงชื่อ).....ประธานกรรมการ
(ลงชื่อ).....กรรมการ
(ลงชื่อ).....กรรมการ

นางสาว ประภากร นนทจันทร์

18 มีนาคม 2567 09:12:13

โครงการ : ประกวดราคาจ้างก่อสร้างโครงการก่อสร้างถนน คสล. และท่อระบายน้ำ บริเวณซอยติวานนท์-ปากเกร็ด ๓๔ (ชอยงบประมาณ ๑๗) ด้วยวิธีประกวดราคาอิเล็กทรอนิกส์ (e-bidding) / โครงการก่อสร้างถนน คสล. และท่อระบายน้ำ บริเวณซอยติวานนท์-ปากเกร็ด ๓๔

(ชอยงบประมาณ ๑๗)

ตารางค่าขนส่งวัสดุก่อสร้าง รถบรรทุก 6 ล้อ (กรณีน้ำหนักรวมไม่เกิน 15 ตัน)

เลขที่หนังสือ : ด่วนที่สุด ที่ กค 0421.5/ว 18

ภูมิภาคเป็น ที่ราบ ผิวดินลาดยาง และการจราจรปกติ

ราคาน้ำมันเชื้อเพลิงโซล่า ที่ อำเภอเมือง 29.00 - 29.99 บาท /ลิตร

| ระยะขนส่ง | ค่าบรรทุก (บาท/ตัน) | ค่าบรรทุก (บาท/ลบ.ม.) |
|-----------|---------------------|-----------------------|
|-----------|---------------------|-----------------------|

| | | |
|----|-------|-------|
| 1 | 13.65 | 19.10 |
| 2 | 15.39 | 21.54 |
| 3 | 17.13 | 23.98 |
| 4 | 18.87 | 26.42 |
| 5 | 20.61 | 28.86 |
| 6 | 22.36 | 31.30 |
| 7 | 24.77 | 34.68 |
| 8 | 27.97 | 39.15 |
| 9 | 31.16 | 43.63 |
| 10 | 34.36 | 48.11 |
| 11 | 37.56 | 52.59 |
| 12 | 40.76 | 57.06 |
| 13 | 43.96 | 61.54 |
| 14 | 47.16 | 66.02 |
| 15 | 50.35 | 70.50 |
| 16 | 53.55 | 74.97 |
| 17 | 56.75 | 79.45 |
| 18 | 59.95 | 83.93 |
| 19 | 63.15 | 88.41 |
| 20 | 66.35 | 92.88 |

| ระยะขนส่ง | ค่าบรรทุก (บาท/ตัน) | ค่าบรรทุก (บาท/ลบ.ม.) |
|-----------|---------------------|-----------------------|
| 21 | 69.54 | 97.36 |
| 22 | 72.74 | 101.84 |
| 23 | 75.94 | 106.32 |
| 24 | 79.14 | 110.79 |
| 25 | 82.34 | 115.27 |
| 26 | 85.54 | 119.75 |
| 27 | 88.73 | 124.23 |
| 28 | 91.93 | 128.71 |
| 29 | 95.13 | 133.18 |
| 30 | 98.33 | 137.66 |
| 31 | 101.53 | 142.14 |
| 32 | 104.72 | 146.61 |
| 33 | 107.93 | 151.10 |
| 34 | 111.12 | 155.57 |
| 35 | 114.32 | 160.05 |
| 36 | 117.52 | 164.53 |
| 37 | 120.72 | 169.00 |
| 38 | 123.91 | 173.48 |
| 39 | 127.11 | 177.96 |
| 40 | 130.32 | 182.44 |
| 41 | 133.51 | 186.92 |
| 42 | 136.71 | 191.39 |
| 43 | 139.91 | 195.87 |

| ระยะขนส่ง | ค่าบรรทุก (บาท/ตัน) | ค่าบรรทุก (บาท/ลบ.ม.) |
|-----------|---------------------|-----------------------|
| 44 | 143.10 | 200.34 |
| 45 | 146.30 | 204.82 |
| 46 | 149.50 | 209.31 |
| 47 | 152.71 | 213.79 |
| 48 | 155.90 | 218.26 |
| 49 | 159.10 | 222.74 |
| 50 | 162.30 | 227.22 |
| 51 | 165.50 | 231.70 |
| 52 | 168.69 | 236.17 |
| 53 | 171.89 | 240.64 |
| 54 | 175.09 | 245.12 |
| 55 | 178.29 | 249.61 |
| 56 | 181.49 | 254.09 |
| 57 | 184.69 | 258.56 |
| 58 | 187.88 | 263.03 |
| 59 | 191.08 | 267.51 |
| 60 | 194.28 | 271.99 |
| 61 | 197.49 | 276.48 |
| 62 | 200.68 | 280.95 |
| 63 | 203.88 | 285.43 |
| 64 | 207.07 | 289.90 |
| 65 | 210.28 | 294.39 |
| 66 | 213.47 | 298.86 |

นางสาว ประภากร นนทจันทร์

18 มีนาคม 2567 09:12:21



หน้า 1 จาก 4

โครงการ : ประกวดราคาจ้างก่อสร้างโครงการก่อสร้างถนน คสล. และท่อระบายน้ำ บริเวณซอยติวานนท์-ปากเกร็ด ๓๕ (ชอยงบประมาณ ๑๗) ด้วยวิธีประกวดราคาอิเล็กทรอนิกส์ (e-bidding) / โครงการก่อสร้างถนน คสล. และท่อระบายน้ำ บริเวณซอยติวานนท์-ปากเกร็ด ๓๕ (ชอยงบประมาณ ๑๗)

| ระยะขนส่ง | ค่าบรรทุก (บาท/ตัน) | ค่าบรรทุก (บาท/ลบ.ม.) |
|-----------|---------------------|-----------------------|
| 67 | 216.67 | 303.34 |
| 68 | 219.87 | 307.81 |
| 69 | 223.07 | 312.30 |
| 70 | 226.27 | 316.77 |
| 71 | 229.47 | 321.26 |
| 72 | 232.67 | 325.73 |
| 73 | 235.86 | 330.21 |
| 74 | 239.05 | 334.67 |
| 75 | 242.26 | 339.16 |
| 76 | 245.45 | 343.63 |
| 77 | 248.65 | 348.11 |
| 78 | 251.85 | 352.58 |
| 79 | 255.05 | 357.06 |
| 80 | 258.24 | 361.54 |
| 81 | 261.44 | 366.02 |
| 82 | 264.64 | 370.50 |
| 83 | 267.84 | 374.97 |
| 84 | 271.06 | 379.48 |
| 85 | 274.24 | 383.94 |
| 86 | 277.43 | 388.40 |
| 87 | 280.63 | 392.89 |
| 88 | 283.83 | 397.36 |
| 89 | 287.02 | 401.83 |
| 90 | 290.24 | 406.33 |

| ระยะขนส่ง | ค่าบรรทุก (บาท/ตัน) | ค่าบรรทุก (บาท/ลบ.ม.) |
|-----------|---------------------|-----------------------|
| 91 | 293.44 | 410.82 |
| 92 | 296.63 | 415.29 |
| 93 | 299.82 | 419.74 |
| 94 | 303.02 | 424.23 |
| 95 | 306.24 | 428.74 |
| 96 | 309.42 | 433.18 |
| 97 | 312.61 | 437.66 |
| 98 | 315.83 | 442.16 |
| 99 | 319.03 | 446.64 |
| 100 | 322.21 | 451.09 |
| 101 | 325.41 | 455.57 |
| 102 | 328.63 | 460.08 |
| 103 | 331.83 | 464.56 |
| 104 | 335.01 | 469.01 |
| 105 | 338.20 | 473.49 |
| 106 | 341.42 | 477.99 |
| 107 | 344.61 | 482.46 |
| 108 | 347.82 | 486.95 |
| 109 | 351.01 | 491.41 |
| 110 | 354.21 | 495.89 |
| 111 | 357.43 | 500.40 |
| 112 | 360.62 | 504.86 |
| 113 | 363.82 | 509.35 |
| 114 | 367.00 | 513.80 |

| ระยะขนส่ง | ค่าบรรทุก (บาท/ตัน) | ค่าบรรทุก (บาท/ลบ.ม.) |
|-----------|---------------------|-----------------------|
| 115 | 370.19 | 518.27 |
| 116 | 373.40 | 522.77 |
| 117 | 376.58 | 527.21 |
| 118 | 379.77 | 531.68 |
| 119 | 382.98 | 536.18 |
| 120 | 386.21 | 540.69 |
| 121 | 389.40 | 545.16 |
| 122 | 392.60 | 549.64 |
| 123 | 395.77 | 554.07 |
| 124 | 399.00 | 558.60 |
| 125 | 402.20 | 563.08 |
| 126 | 405.41 | 567.57 |
| 127 | 408.57 | 572.00 |
| 128 | 411.76 | 576.46 |
| 129 | 414.95 | 580.93 |
| 130 | 418.16 | 585.43 |
| 131 | 421.39 | 589.94 |
| 132 | 424.57 | 594.39 |
| 133 | 427.76 | 598.86 |
| 134 | 430.97 | 603.35 |
| 135 | 434.19 | 607.86 |
| 136 | 437.35 | 612.30 |
| 137 | 440.54 | 616.75 |
| 138 | 443.80 | 621.32 |

นางสาว ประภากร นนทจันทร์
18 มีนาคม 2567 09:12:21

คณะกรรมการกำหนดราคากลาง
(ลงชื่อ).....ประธานกรรมการ
(ลงชื่อ).....กรรมการ
(ลงชื่อ).....กรรมการ

โครงการ : ประกวดราคาจ้างก่อสร้างโครงการก่อสร้างถนน คสล. และท่อระบายน้ำ บริเวณซอยติวานนท์-ปากเกร็ด ๓๔ (ชอยงบประมาณ ๑๗)
 ด้วยวิธีประกวดราคาอิเล็กทรอนิกส์ (e-bidding) / โครงการก่อสร้างถนน คสล. และท่อระบายน้ำ บริเวณซอยติวานนท์-ปากเกร็ด ๓๔
 (ชอยงบประมาณ ๑๗)

| ระยะขนส่ง | ค่าบรรทุก (บาท/ตัน) | ค่าบรรทุก (บาท/ลบ.ม.) |
|-----------|------------------------|--------------------------|
| 139 | 446.94 | 625.72 |
| 140 | 450.17 | 630.23 |
| 141 | 453.33 | 634.66 |
| 142 | 456.58 | 639.22 |
| 143 | 459.77 | 643.68 |
| 144 | 462.98 | 648.17 |
| 145 | 466.12 | 652.57 |
| 146 | 469.36 | 657.10 |
| 147 | 472.52 | 661.53 |
| 148 | 475.78 | 666.10 |
| 149 | 478.98 | 670.57 |
| 150 | 482.18 | 675.06 |
| 151 | 485.32 | 679.45 |
| 152 | 488.55 | 683.97 |
| 153 | 491.71 | 688.40 |
| 154 | 494.97 | 692.96 |
| 155 | 498.15 | 697.42 |
| 156 | 501.35 | 701.89 |
| 157 | 504.56 | 706.38 |
| 158 | 507.78 | 710.89 |
| 159 | 510.92 | 715.29 |
| 160 | 514.17 | 719.84 |
| 161 | 517.34 | 724.27 |
| 162 | 520.51 | 728.72 |

| ระยะขนส่ง | ค่าบรรทุก (บาท/ตัน) | ค่าบรรทุก (บาท/ลบ.ม.) |
|-----------|------------------------|--------------------------|
| 163 | 523.70 | 733.18 |
| 164 | 526.90 | 737.66 |
| 165 | 530.11 | 742.16 |
| 166 | 533.34 | 746.67 |
| 167 | 536.57 | 751.20 |
| 168 | 539.72 | 755.60 |
| 169 | 542.98 | 760.17 |
| 170 | 546.15 | 764.60 |
| 171 | 549.32 | 769.05 |
| 172 | 552.51 | 773.52 |
| 173 | 555.71 | 778.00 |
| 174 | 558.93 | 782.50 |
| 175 | 562.15 | 787.01 |
| 176 | 565.27 | 791.38 |
| 177 | 568.52 | 795.92 |
| 178 | 571.77 | 800.48 |
| 179 | 574.93 | 804.90 |
| 180 | 578.09 | 809.32 |
| 181 | 581.26 | 813.77 |
| 182 | 584.56 | 818.39 |
| 183 | 587.76 | 822.86 |
| 184 | 590.96 | 827.35 |
| 185 | 594.06 | 831.68 |
| 186 | 597.28 | 836.19 |

| ระยะขนส่ง | ค่าบรรทุก (บาท/ตัน) | ค่าบรรทุก (บาท/ลบ.ม.) |
|-------------------|------------------------|--------------------------|
| 187 | 600.52 | 840.72 |
| 188 | 603.77 | 845.27 |
| 189 | 606.89 | 849.65 |
| 190 | 610.16 | 854.23 |
| 191 | 613.31 | 858.64 |
| 192 | 616.47 | 863.06 |
| 193 | 619.77 | 867.68 |
| 194 | 622.95 | 872.13 |
| 195 | 626.14 | 876.59 |
| 196 | 629.33 | 881.06 |
| 197 | 632.54 | 885.55 |
| 198 | 635.76 | 890.06 |
| 199 | 638.84 | 894.37 |
| 200 | 642.07 | 898.90 |
| 201.0 - 1000.0 | 3.21 | 4.49 |

นางสาว ประภากร นนทจันทร์
 18 มีนาคม 2567 09:12:21

คณะกรรมการกำหนดราคากลาง
 (ลงชื่อ).....ประธานกรรมการ
 (ลงชื่อ).....กรรมการ
 (ลงชื่อ).....กรรมการ หน้า 3 จาก 4

โครงการ : ประกวดราคาจ้างก่อสร้างโครงการก่อสร้างถนน คสล. และท่อระบายน้ำ บริเวณซอยติวานนท์-ปากเกร็ด ๓๕ (ชอยงบประมาณ ๑๗)
ด้วยวิธีประกวดราคาอิเล็กทรอนิกส์ (e-bidding) / โครงการก่อสร้างถนน คสล. และท่อระบายน้ำ บริเวณซอยติวานนท์-ปากเกร็ด ๓๕
(ชอยงบประมาณ ๑๗)

- ระยะขนส่งตั้งแต่ 201.00 กม. ถึง 1000.00
ค่าขนส่งคิดเป็น กม. ละ 3.21 บาท/ตัน
4.49 บาท/ลบ.ม.
- การคิดค่าขนส่ง ไซระยะทางขนส่ง คิดด้วยอัตราค่าขนส่งต่อตัน
หรือต่อ ลบ.ม.
- อัตราน้ำมันเชื้อเพลิงเฉลี่ย 29.50 บาท/ลิตร



คณะกรรมการกำหนดราคากลาง
(ลงชื่อ)..... ประธานกรรมการ
(ลงชื่อ)..... กรรมการ
(ลงชื่อ)..... กรรมการ

โครงการ : ประกวดราคาจ้างก่อสร้างโครงการก่อสร้างถนน คสล. และท่อระบายน้ำ บริเวณซอยติวานนท์-ปากเกร็ด ๓๔ (ชอยงบประมาณ ๑๗)
 ด้วยวิธีประกวดราคาอิเล็กทรอนิกส์ (e-bidding) / โครงการก่อสร้างถนน คสล. และท่อระบายน้ำ บริเวณซอยติวานนท์-ปากเกร็ด ๓๔

(ชอยงบประมาณ ๑๗)

ตารางค่าขนส่งวัสดุก่อสร้าง รถบรรทุก 10 ล้อ(กรณีน้ำหนักรวมไม่เกิน 25 ตัน)

เลขที่หนังสือ : ด่วนที่สุด ที่ กค 0421.5/ว 18

ภูมิภาคเป็น ที่ราบ ผิวดินลาดยาง และการจราจรปกติ

ราคาน้ำมันเชื้อเพลิงโซล่า ที่ อำเภอเมือง 29.00 - 29.99 บาท /ลิตร

| ระยะขนส่ง | ค่าบรรทุก (บาท/ตัน) | ค่าบรรทุก (บาท/ลบ.ม.) |
|-----------|------------------------|--------------------------|
|-----------|------------------------|--------------------------|

| | | |
|----|-------|-------|
| 1 | 8.10 | 11.35 |
| 2 | 9.90 | 13.86 |
| 3 | 11.70 | 16.38 |
| 4 | 13.49 | 18.89 |
| 5 | 15.29 | 21.41 |
| 6 | 17.09 | 23.92 |
| 7 | 18.88 | 26.44 |
| 8 | 20.92 | 29.28 |
| 9 | 23.38 | 32.73 |
| 10 | 25.83 | 36.17 |
| 11 | 28.29 | 39.61 |
| 12 | 30.75 | 43.04 |
| 13 | 33.20 | 46.49 |
| 14 | 35.66 | 49.93 |
| 15 | 38.12 | 53.37 |
| 16 | 40.58 | 56.81 |
| 17 | 43.03 | 60.25 |
| 18 | 45.49 | 63.68 |
| 19 | 47.95 | 67.13 |
| 20 | 50.41 | 70.57 |

| ระยะขนส่ง | ค่าบรรทุก (บาท/ตัน) | ค่าบรรทุก (บาท/ลบ.ม.) |
|-----------|------------------------|--------------------------|
| 21 | 52.86 | 74.01 |
| 22 | 55.33 | 77.46 |
| 23 | 57.78 | 80.89 |
| 24 | 60.24 | 84.33 |
| 25 | 62.70 | 87.78 |
| 26 | 65.15 | 91.22 |
| 27 | 67.61 | 94.66 |
| 28 | 70.07 | 98.10 |
| 29 | 72.52 | 101.52 |
| 30 | 74.99 | 104.98 |
| 31 | 77.43 | 108.40 |
| 32 | 79.90 | 111.86 |
| 33 | 82.36 | 115.30 |
| 34 | 84.82 | 118.75 |
| 35 | 87.26 | 122.17 |
| 36 | 89.73 | 125.62 |
| 37 | 92.19 | 129.07 |
| 38 | 94.65 | 132.52 |
| 39 | 97.11 | 135.95 |
| 40 | 99.56 | 139.38 |
| 41 | 102.03 | 142.84 |
| 42 | 104.49 | 146.28 |
| 43 | 106.93 | 149.71 |

| ระยะขนส่ง | ค่าบรรทุก (บาท/ตัน) | ค่าบรรทุก (บาท/ลบ.ม.) |
|-----------|------------------------|--------------------------|
| 44 | 109.40 | 153.16 |
| 45 | 111.85 | 156.59 |
| 46 | 114.31 | 160.04 |
| 47 | 116.76 | 163.47 |
| 48 | 119.23 | 166.92 |
| 49 | 121.67 | 170.33 |
| 50 | 124.12 | 173.77 |
| 51 | 126.59 | 177.23 |
| 52 | 129.04 | 180.65 |
| 53 | 131.50 | 184.10 |
| 54 | 133.97 | 187.56 |
| 55 | 136.41 | 190.98 |
| 56 | 138.86 | 194.41 |
| 57 | 141.33 | 197.87 |
| 58 | 143.82 | 201.35 |
| 59 | 146.26 | 204.76 |
| 60 | 148.71 | 208.20 |
| 61 | 151.18 | 211.65 |
| 62 | 153.66 | 215.13 |
| 63 | 156.09 | 218.53 |
| 64 | 158.53 | 221.94 |
| 65 | 160.98 | 225.38 |
| 66 | 163.45 | 228.83 |

นางสาว ประภากร นนทจันทร์

18 มีนาคม 2567 09:12:21

คณะกรรมการกำหนดราคากลาง
 (ลงชื่อ).....ประธานกรรมการ
 (ลงชื่อ).....กรรมการ
 (ลงชื่อ).....กรรมการ

หน้า 1 จาก 4

โครงการ : ประกวดราคาจ้างก่อสร้างโครงการก่อสร้างถนน คสล. และท่อระบายน้ำ บริเวณซอยติวานนท์-ปากเกร็ด ๓๔ (ชอยงบประมาณ ๑๗)
 ด้วยวิธีประกวดราคาอิเล็กทรอนิกส์ (e-bidding) / โครงการก่อสร้างถนน คสล. และท่อระบายน้ำ บริเวณซอยติวานนท์-ปากเกร็ด ๓๕
 (ชอยงบประมาณ ๑๗)

| ระยะขนส่ง | ค่าบรรทุก (บาท/ตัน) | ค่าบรรทุก (บาท/ลบ.ม.) |
|-----------|------------------------|--------------------------|
| 67 | 165.93 | 232.30 |
| 68 | 168.34 | 235.68 |
| 69 | 170.85 | 239.19 |
| 70 | 173.29 | 242.60 |
| 71 | 175.74 | 246.03 |
| 72 | 178.20 | 249.48 |
| 73 | 180.67 | 252.94 |
| 74 | 183.15 | 256.42 |
| 75 | 185.56 | 259.78 |
| 76 | 188.07 | 263.29 |
| 77 | 190.49 | 266.68 |
| 78 | 192.92 | 270.08 |
| 79 | 195.47 | 273.65 |
| 80 | 197.92 | 277.09 |
| 81 | 200.38 | 280.54 |
| 82 | 202.74 | 283.84 |
| 83 | 205.23 | 287.32 |
| 84 | 207.72 | 290.81 |
| 85 | 210.23 | 294.32 |
| 86 | 212.62 | 297.67 |
| 87 | 215.03 | 301.04 |
| 88 | 217.57 | 304.59 |
| 89 | 219.98 | 307.98 |
| 90 | 222.41 | 311.38 |

| ระยะขนส่ง | ค่าบรรทุก (บาท/ตัน) | ค่าบรรทุก (บาท/ลบ.ม.) |
|-----------|------------------------|--------------------------|
| 91 | 224.99 | 314.98 |
| 92 | 227.44 | 318.41 |
| 93 | 229.89 | 321.85 |
| 94 | 232.36 | 325.30 |
| 95 | 234.68 | 328.55 |
| 96 | 237.16 | 332.03 |
| 97 | 239.65 | 335.51 |
| 98 | 242.16 | 339.02 |
| 99 | 244.67 | 342.54 |
| 100 | 247.02 | 345.83 |
| 101 | 249.55 | 349.38 |
| 102 | 251.92 | 352.69 |
| 103 | 254.47 | 356.26 |
| 104 | 256.85 | 359.60 |
| 105 | 259.43 | 363.20 |
| 106 | 261.82 | 366.55 |
| 107 | 264.22 | 369.91 |
| 108 | 266.63 | 373.28 |
| 109 | 269.25 | 376.94 |
| 110 | 271.67 | 380.34 |
| 111 | 274.10 | 383.74 |
| 112 | 276.54 | 387.15 |
| 113 | 278.98 | 390.57 |
| 114 | 281.43 | 394.00 |

| ระยะขนส่ง | ค่าบรรทุก (บาท/ตัน) | ค่าบรรทุก (บาท/ลบ.ม.) |
|-----------|------------------------|--------------------------|
| 115 | 283.89 | 397.45 |
| 116 | 286.36 | 400.90 |
| 117 | 288.83 | 404.37 |
| 118 | 291.31 | 407.84 |
| 119 | 293.81 | 411.33 |
| 120 | 296.30 | 414.83 |
| 121 | 298.57 | 417.99 |
| 122 | 301.08 | 421.51 |
| 123 | 303.60 | 425.04 |
| 124 | 306.13 | 428.58 |
| 125 | 308.41 | 431.77 |
| 126 | 310.95 | 435.34 |
| 127 | 313.51 | 438.91 |
| 128 | 315.80 | 442.12 |
| 129 | 318.37 | 445.72 |
| 130 | 320.95 | 449.33 |
| 131 | 323.26 | 452.56 |
| 132 | 325.86 | 456.20 |
| 133 | 328.17 | 459.43 |
| 134 | 330.78 | 463.10 |
| 135 | 333.10 | 466.35 |
| 136 | 335.43 | 469.60 |
| 137 | 338.07 | 473.30 |
| 138 | 340.40 | 476.56 |

นางสาว ประภากร นนทจันทร์
 18 มีนาคม 2567 09:12:21

คณะกรรมการกำหนดราคากลาง
 (ลงชื่อ).....ประธานกรรมการ
 (ลงชื่อ).....กรรมการ
 (ลงชื่อ).....กรรมการ

โครงการ : ประมวลราคาจ้างก่อสร้างโครงการก่อสร้างถนน คสล. และท่อระบายน้ำ บริเวณซอยติวานนท์-ปากเกร็ด ๓๔ (ชอยงบประมาณ ๑๗)
 ด้วยวิธีประกวดราคาอิเล็กทรอนิกส์ (e-bidding) / โครงการก่อสร้างถนน คสล. และท่อระบายน้ำ บริเวณซอยติวานนท์-ปากเกร็ด ๓๔ (ชอยงบประมาณ ๑๗)

| ระยะขนส่ง | ค่าบรรทุก (บาท/ตัน) | ค่าบรรทุก (บาท/ลบ.ม.) |
|-----------|------------------------|--------------------------|
| 139 | 343.06 | 480.29 |
| 140 | 345.41 | 483.57 |
| 141 | 347.75 | 486.85 |
| 142 | 350.44 | 490.62 |
| 143 | 352.80 | 493.92 |
| 144 | 355.16 | 497.22 |
| 145 | 357.88 | 501.03 |
| 146 | 360.25 | 504.35 |
| 147 | 362.63 | 507.68 |
| 148 | 365.01 | 511.01 |
| 149 | 367.39 | 514.35 |
| 150 | 370.15 | 518.22 |
| 151 | 372.55 | 521.57 |
| 152 | 374.95 | 524.93 |
| 153 | 377.36 | 528.30 |
| 154 | 379.77 | 531.67 |
| 155 | 382.18 | 535.05 |
| 156 | 384.60 | 538.44 |
| 157 | 387.02 | 541.83 |
| 158 | 389.87 | 545.82 |
| 159 | 392.31 | 549.23 |
| 160 | 394.75 | 552.65 |
| 161 | 397.20 | 556.08 |
| 162 | 399.65 | 559.51 |

| ระยะขนส่ง | ค่าบรรทุก (บาท/ตัน) | ค่าบรรทุก (บาท/ลบ.ม.) |
|-----------|------------------------|--------------------------|
| 163 | 402.11 | 562.96 |
| 164 | 404.57 | 566.40 |
| 165 | 407.04 | 569.86 |
| 166 | 409.52 | 573.33 |
| 167 | 412.00 | 576.80 |
| 168 | 414.49 | 580.28 |
| 169 | 416.50 | 583.11 |
| 170 | 419.00 | 586.60 |
| 171 | 421.50 | 590.09 |
| 172 | 424.00 | 593.60 |
| 173 | 426.51 | 597.12 |
| 174 | 429.03 | 600.64 |
| 175 | 431.55 | 604.17 |
| 176 | 434.08 | 607.72 |
| 177 | 436.62 | 611.27 |
| 178 | 438.64 | 614.09 |
| 179 | 441.18 | 617.66 |
| 180 | 443.73 | 621.23 |
| 181 | 446.29 | 624.81 |
| 182 | 448.86 | 628.40 |
| 183 | 451.43 | 632.00 |
| 184 | 453.45 | 634.83 |
| 185 | 456.03 | 638.44 |
| 186 | 458.62 | 642.06 |

| ระยะขนส่ง | ค่าบรรทุก (บาท/ตัน) | ค่าบรรทุก (บาท/ลบ.ม.) |
|-------------------|------------------------|--------------------------|
| 187 | 461.21 | 645.70 |
| 188 | 463.23 | 648.52 |
| 189 | 465.84 | 652.17 |
| 190 | 468.45 | 655.83 |
| 191 | 471.07 | 659.50 |
| 192 | 473.09 | 662.32 |
| 193 | 475.72 | 666.00 |
| 194 | 478.36 | 669.70 |
| 195 | 481.00 | 673.41 |
| 196 | 483.02 | 676.23 |
| 197 | 485.68 | 679.95 |
| 198 | 488.34 | 683.68 |
| 199 | 490.36 | 686.51 |
| 200 | 493.04 | 690.25 |
| 201.0 - 1000.0 | 2.46 | 3.45 |

นางสาว ประภากร นนทจันทร์
 18 มีนาคม 2567 09:12:21

คณะกรรมการกำหนดราคากลาง
 (ลงชื่อ).....ประธานกรรมการ
 (ลงชื่อ).....กรรมการ หน้า 3 จาก 4
 (ลงชื่อ).....กรรมการ

โครงการ : ประกวราคาจ้างก่อสร้างโครงการก่อสร้างถนน คสล. และท่อระบายน้ำ บริเวณซอยติวานนท์-ปากเกร็ด ๓๕ (ชอยงบประมาณ ๑๗)
ด้วยวิธีประกวดราคาอิเล็กทรอนิกส์ (e-bidding) / โครงการก่อสร้างถนน คสล. และท่อระบายน้ำ บริเวณซอยติวานนท์-ปากเกร็ด ๓๕
(ชอยงบประมาณ ๑๗)

- ระยะขนส่งตั้งแต่ 201.00 กม. ถึง 1000.00
ค่าขนส่งคิดเป็น กม. ละ 2.46 บาท/ตัน
3.45 บาท/ลบ.ม.
- การคิดค่าขนส่ง ใช้ระยะทางขนส่ง คูณด้วยอัตราค่าขนส่งต่อตัน
หรือต่อ ลบ.ม.
- อัตราน้ำมันเชื้อเพลิงเฉลี่ย 29.50 บาท/ลิตร



คณะกรรมการกำหนดราคากลาง
(ลงชื่อ).....ประธานกรรมการ
(ลงชื่อ).....กรรมการ
(ลงชื่อ).....กรรมการ

โครงการ : ประกวดราคาจ้างก่อสร้างโครงการก่อสร้างถนน คสล. และท่อระบายน้ำ บริเวณซอยติวานนท์-ปากเกร็ด ๓๔ (ชอยงบประมาณ ๑๗) ด้วยวิธีประกวดราคาอิเล็กทรอนิกส์ (e-bidding) / โครงการก่อสร้างถนน คสล. และท่อระบายน้ำ บริเวณซอยติวานนท์-ปากเกร็ด ๓๔

(ชอยงบประมาณ ๑๗)
 ตารางคำนวณวัสดุก่อสร้าง รถบรรทุก 10 ล้อ และรถลากพ่วง (กรณีน้ำหนักรวมไม่เกิน 47 ตัน)
 เลขที่หนังสือ : ด่วนที่สุด ที่ กค 0421.5/ว 18
 ภูมิประเทศเป็น ที่ราบ ผิวดินลาดตียง และการจราจรปกติ
 ราคาน้ำมันเชื้อเพลิงโซล่า ที่ อำเภอเมือง 29.00 - 29.99 บาท /ลิตร

| ระยะขนส่ง | ค่าบรรทุก (บาท/ตัน) | ค่าบรรทุก (บาท/ลบ.ม.) |
|-----------|---------------------|-----------------------|
|-----------|---------------------|-----------------------|

| | | |
|----|-------|-------|
| 1 | 4.48 | 6.27 |
| 2 | 5.84 | 8.17 |
| 3 | 7.19 | 10.07 |
| 4 | 8.55 | 11.97 |
| 5 | 9.91 | 13.88 |
| 6 | 11.27 | 15.78 |
| 7 | 12.63 | 17.69 |
| 8 | 13.99 | 19.59 |
| 9 | 15.35 | 21.49 |
| 10 | 16.71 | 23.39 |
| 11 | 18.07 | 25.30 |
| 12 | 19.43 | 27.20 |
| 13 | 20.79 | 29.10 |
| 14 | 22.15 | 31.01 |
| 15 | 23.56 | 32.99 |
| 16 | 25.09 | 35.13 |
| 17 | 26.62 | 37.27 |
| 18 | 28.15 | 39.41 |
| 19 | 29.68 | 41.55 |
| 20 | 31.21 | 43.70 |

| ระยะขนส่ง | ค่าบรรทุก (บาท/ตัน) | ค่าบรรทุก (บาท/ลบ.ม.) |
|-----------|---------------------|-----------------------|
| 21 | 32.74 | 45.84 |
| 22 | 34.27 | 47.98 |
| 23 | 35.80 | 50.12 |
| 24 | 37.33 | 52.26 |
| 25 | 38.86 | 54.40 |
| 26 | 40.39 | 56.54 |
| 27 | 41.92 | 58.68 |
| 28 | 43.45 | 60.83 |
| 29 | 44.97 | 62.96 |
| 30 | 46.51 | 65.11 |
| 31 | 48.03 | 67.25 |
| 32 | 49.56 | 69.39 |
| 33 | 51.09 | 71.53 |
| 34 | 52.62 | 73.67 |
| 35 | 54.15 | 75.81 |
| 36 | 55.68 | 77.96 |
| 37 | 57.21 | 80.09 |
| 38 | 58.74 | 82.23 |
| 39 | 60.28 | 84.39 |
| 40 | 61.80 | 86.52 |
| 41 | 63.33 | 88.66 |
| 42 | 64.86 | 90.81 |
| 43 | 66.38 | 92.94 |

| ระยะขนส่ง | ค่าบรรทุก (บาท/ตัน) | ค่าบรรทุก (บาท/ลบ.ม.) |
|-----------|---------------------|-----------------------|
| 44 | 67.92 | 95.09 |
| 45 | 69.45 | 97.23 |
| 46 | 70.98 | 99.38 |
| 47 | 72.51 | 101.52 |
| 48 | 74.03 | 103.64 |
| 49 | 75.57 | 105.79 |
| 50 | 77.10 | 107.93 |
| 51 | 78.63 | 110.08 |
| 52 | 80.15 | 112.21 |
| 53 | 81.68 | 114.35 |
| 54 | 83.21 | 116.49 |
| 55 | 84.74 | 118.64 |
| 56 | 86.27 | 120.78 |
| 57 | 87.80 | 122.91 |
| 58 | 89.33 | 125.06 |
| 59 | 90.86 | 127.20 |
| 60 | 92.40 | 129.36 |
| 61 | 93.92 | 131.49 |
| 62 | 95.45 | 133.63 |
| 63 | 96.98 | 135.77 |
| 64 | 98.51 | 137.92 |
| 65 | 100.03 | 140.04 |
| 66 | 101.57 | 142.20 |

นางสาว ประภากร นนทจันทร์
 18 มีนาคม 2567 09:12:21

คณะกรรมการกำหนดราคากลาง
 (ลงชื่อ).....ประธานกรรมการ หน้า 1 จาก 4
 (ลงชื่อ).....กรรมการ
 (ลงชื่อ).....กรรมการ

โครงการ : ประมวลราคาจ้างก่อสร้างโครงการก่อสร้างถนน คสล. และท่อระบายน้ำ บริเวณซอยติวานนท์-ปากเกร็ด ๓๔ (ชอยงบประมาณ ๑๗)
 ด้วยวิธีประกวดราคาอิเล็กทรอนิกส์ (e-bidding) / โครงการก่อสร้างถนน คสล. และท่อระบายน้ำ บริเวณซอยติวานนท์-ปากเกร็ด ๓๔
 (ชอยงบประมาณ ๑๗)

| ระยะขนส่ง | ค่าบรรทุก (บาท/ตัน) | ค่าบรรทุก (บาท/ลบ.ม.) |
|-----------|------------------------|--------------------------|
| 67 | 103.10 | 144.33 |
| 68 | 104.62 | 146.47 |
| 69 | 106.15 | 148.61 |
| 70 | 107.68 | 150.76 |
| 71 | 109.22 | 152.90 |
| 72 | 110.76 | 155.06 |
| 73 | 112.27 | 157.18 |
| 74 | 113.82 | 159.35 |
| 75 | 115.34 | 161.48 |
| 76 | 116.86 | 163.61 |
| 77 | 118.39 | 165.75 |
| 78 | 119.92 | 167.89 |
| 79 | 121.45 | 170.04 |
| 80 | 122.99 | 172.19 |
| 81 | 124.53 | 174.34 |
| 82 | 126.04 | 176.45 |
| 83 | 127.58 | 178.61 |
| 84 | 129.10 | 180.73 |
| 85 | 130.65 | 182.90 |
| 86 | 132.17 | 185.03 |
| 87 | 133.69 | 187.16 |
| 88 | 135.21 | 189.29 |
| 89 | 136.73 | 191.43 |
| 90 | 138.30 | 193.62 |

| ระยะขนส่ง | ค่าบรรทุก (บาท/ตัน) | ค่าบรรทุก (บาท/ลบ.ม.) |
|-----------|------------------------|--------------------------|
| 91 | 139.83 | 195.76 |
| 92 | 141.32 | 197.85 |
| 93 | 142.86 | 200.00 |
| 94 | 144.40 | 202.16 |
| 95 | 145.94 | 204.31 |
| 96 | 147.48 | 206.47 |
| 97 | 148.98 | 208.57 |
| 98 | 150.53 | 210.74 |
| 99 | 152.03 | 212.85 |
| 100 | 153.59 | 215.02 |
| 101 | 155.10 | 217.14 |
| 102 | 156.65 | 219.32 |
| 103 | 158.17 | 221.43 |
| 104 | 159.68 | 223.55 |
| 105 | 161.25 | 225.75 |
| 106 | 162.77 | 227.87 |
| 107 | 164.29 | 230.00 |
| 108 | 165.81 | 232.13 |
| 109 | 167.33 | 234.26 |
| 110 | 168.86 | 236.40 |
| 111 | 170.38 | 238.54 |
| 112 | 171.91 | 240.68 |
| 113 | 173.44 | 242.82 |
| 114 | 174.98 | 244.97 |

| ระยะขนส่ง | ค่าบรรทุก (บาท/ตัน) | ค่าบรรทุก (บาท/ลบ.ม.) |
|-----------|------------------------|--------------------------|
| 115 | 176.51 | 247.11 |
| 116 | 178.05 | 249.27 |
| 117 | 179.59 | 251.42 |
| 118 | 181.13 | 253.58 |
| 119 | 182.67 | 255.74 |
| 120 | 184.15 | 257.81 |
| 121 | 185.70 | 259.98 |
| 122 | 187.25 | 262.15 |
| 123 | 188.73 | 264.23 |
| 124 | 190.29 | 266.40 |
| 125 | 191.84 | 268.58 |
| 126 | 193.33 | 270.66 |
| 127 | 194.89 | 272.84 |
| 128 | 196.45 | 275.03 |
| 129 | 197.94 | 277.12 |
| 130 | 199.51 | 279.31 |
| 131 | 201.00 | 281.40 |
| 132 | 202.50 | 283.49 |
| 133 | 204.07 | 285.70 |
| 134 | 205.57 | 287.79 |
| 135 | 207.14 | 290.00 |
| 136 | 208.64 | 292.10 |
| 137 | 210.23 | 294.32 |
| 138 | 211.73 | 296.42 |

นางสาว ประภากร นนทจันทร์
 18 มีนาคม 2567 09:12:21

คณะกรรมการกำหนดราคากลาง
 (ลงชื่อ).....ประธานกรรมการ
 (ลงชื่อ).....กรรมการ หน้า 2 จาก 4
 (ลงชื่อ).....กรรมการ

โครงการ : ประกวตราค่าจ้างก่อสร้างโครงการก่อสร้างถนน คสล. และท่อระบายน้ำ บริเวณซอยติวานนท์-ปากเกร็ด ๓๔ (ชอยงบประมาณ ๑๗)
 ด้วยวิธีประกวดราคาอิเล็กทรอนิกส์ (e-bidding) / โครงการก่อสร้างถนน คสล. และท่อระบายน้ำ บริเวณซอยติวานนท์-ปากเกร็ด ๓๔ (ชอยงบประมาณ ๑๗)

| ระยะขนส่ง | ค่าบรรทุก (บาท/ตัน) | ค่าบรรทุก (บาท/ลบ.ม.) |
|-----------|------------------------|--------------------------|
| 139 | 213.23 | 298.52 |
| 140 | 214.73 | 300.62 |
| 141 | 216.32 | 302.85 |
| 142 | 217.83 | 304.96 |
| 143 | 219.34 | 307.07 |
| 144 | 220.94 | 309.31 |
| 145 | 222.45 | 311.42 |
| 146 | 223.96 | 313.54 |
| 147 | 225.47 | 315.65 |
| 148 | 226.98 | 317.77 |
| 149 | 228.59 | 320.03 |
| 150 | 230.11 | 322.15 |
| 151 | 231.63 | 324.28 |
| 152 | 233.14 | 326.40 |
| 153 | 234.66 | 328.53 |
| 154 | 236.18 | 330.66 |
| 155 | 237.71 | 332.79 |
| 156 | 239.23 | 334.92 |
| 157 | 240.75 | 337.06 |
| 158 | 242.28 | 339.19 |
| 159 | 243.81 | 341.33 |
| 160 | 245.34 | 343.47 |
| 161 | 246.87 | 345.61 |
| 162 | 248.40 | 347.76 |

| ระยะขนส่ง | ค่าบรรทุก (บาท/ตัน) | ค่าบรรทุก (บาท/ลบ.ม.) |
|-----------|------------------------|--------------------------|
| 163 | 249.93 | 349.90 |
| 164 | 251.46 | 352.05 |
| 165 | 253.00 | 354.20 |
| 166 | 254.54 | 356.35 |
| 167 | 256.07 | 358.50 |
| 168 | 257.61 | 360.66 |
| 169 | 259.16 | 362.82 |
| 170 | 260.70 | 364.98 |
| 171 | 262.24 | 367.14 |
| 172 | 263.79 | 369.31 |
| 173 | 265.21 | 371.29 |
| 174 | 266.76 | 373.46 |
| 175 | 268.31 | 375.63 |
| 176 | 269.86 | 377.80 |
| 177 | 271.41 | 379.98 |
| 178 | 272.97 | 382.15 |
| 179 | 274.38 | 384.14 |
| 180 | 275.94 | 386.32 |
| 181 | 277.50 | 388.50 |
| 182 | 279.06 | 390.68 |
| 183 | 280.62 | 392.87 |
| 184 | 282.04 | 394.86 |
| 185 | 283.60 | 397.05 |
| 186 | 285.17 | 399.24 |

| ระยะขนส่ง | ค่าบรรทุก (บาท/ตัน) | ค่าบรรทุก (บาท/ลบ.ม.) |
|-------------------|------------------------|--------------------------|
| 187 | 286.74 | 401.44 |
| 188 | 288.16 | 403.42 |
| 189 | 289.73 | 405.62 |
| 190 | 291.30 | 407.82 |
| 191 | 292.88 | 410.03 |
| 192 | 294.30 | 412.01 |
| 193 | 295.87 | 414.22 |
| 194 | 297.45 | 416.44 |
| 195 | 298.87 | 418.42 |
| 196 | 300.45 | 420.64 |
| 197 | 302.04 | 422.86 |
| 198 | 303.46 | 424.84 |
| 199 | 305.04 | 427.06 |
| 200 | 306.63 | 429.29 |
| 201.0 - 1000.0 | 1.54 | 2.15 |

นางสาว ประภากร นนทจันทร์
 18 มีนาคม 2567 09:12:21

คณะกรรมการกำหนดราคากลาง
 (ลงชื่อ).....ประธานกรรมการ
 (ลงชื่อ).....กรรมการ
 (ลงชื่อ).....กรรมการ

โครงการ : ประกวดราคาจ้างก่อสร้างโครงการก่อสร้างถนน คสล. และท่อระบายน้ำ บริเวณซอยติวานนท์-ปากเกร็ด ๓๔ (ชอยงบประมาณ ๑๗)
ด้วยวิธีประกวดราคาอิเล็กทรอนิกส์ (e-bidding) / โครงการก่อสร้างถนน คสล. และท่อระบายน้ำ บริเวณซอยติวานนท์-ปากเกร็ด ๓๔ (ชอยงบประมาณ ๑๗)

- ระยะขนส่งตั้งแต่ 201.00 กม. ถึง 1000.00
ค่าขนส่งคิดเป็น กม. ละ 1.54 บาท/ตัน
2.15 บาท/ลบ.ม.
- การคิดค่าขนส่ง ใช้ระยะทางขนส่ง คูณด้วยอัตราค่าขนส่งต่อตัน
หรือต่อ ลบ.ม.
- อัตราน้ำมันเชื้อเพลิงเฉลี่ย 29.50 บาท/ลิตร



คณะกรรมการกำหนดราคากลาง
(ลงชื่อ).....ประธานกรรมการ
(ลงชื่อ).....กรรมการ
(ลงชื่อ).....กรรมการ

โครงการ : ประกวดราคาจ้างก่อสร้างโครงการก่อสร้างถนน คสล. และท่อระบายน้ำ บริเวณซอยติวานนท์-ปากเกร็ด ๓๔ (ชอยงบประมาณ ๑๗)
 ด้วยวิธีประกวดราคาอิเล็กทรอนิกส์ (e-bidding) / โครงการก่อสร้างถนน คสล. และท่อระบายน้ำ บริเวณซอยติวานนท์-ปากเกร็ด ๓๔
 (ชอยงบประมาณ ๑๗)

รายงาน คำดำเนินการและค่าเสื่อมราคาเครื่องจักร

เลขที่หนังสือ : ประกาศคณะกรรมการราคากลาง ลว. 19 ต.ค. 61

ราคาน้ำมันเชื้อเพลิงโซล่า ที่ อำเภอเมือง 29.00 - 29.99 บาท / ลิตร

| ลำดับ | ลักษณะงาน | หน่วย | หน่วยคำดำเนินการ บาท/หน่วย | ค่าเสื่อมราคา (บาท) | | รวมค่างาน (บาท) | |
|-------|-------------------------------------|------------|-------------------------------|---------------------|-------|-----------------|-------|
| | | | | ปกติ | ฝนชุก | ปกติ | ฝนชุก |
| 1 | งานถางป่าขาดต่อ | | | | | | |
| | ขนาดเบา | ตร.ม. | 1.50 | 0.22 | 0.28 | 1.72 | 1.78 |
| | ขนาดหนัก | ตร.ม. | 4.68 | 0.78 | 0.98 | 5.46 | 5.66 |
| | ขนาดกลาง | ตร.ม. | 3.08 | 0.55 | 0.69 | 3.63 | 3.77 |
| 2 | งานดินคันทาง | | | | | | |
| | ขุด - ขน | ลบ.ม. หลวม | 18.04 | 3.51 | 4.39 | 21.55 | 22.43 |
| | บดทับ | ลบ.ม. แน่น | 34.69 | 10.80 | 13.50 | 45.49 | 48.19 |
| 3 | งานตัด - ขึ้นรูปคันทาง | | | | | | |
| | ดิน - ขุดตัด | ลบ.ม. ปกติ | 18.22 | 3.06 | 3.83 | 21.28 | 22.05 |
| | - ดันและตัก | ลบ.ม. หลวม | 56.74 | 19.00 | 23.75 | 75.74 | 80.49 |
| | หินแข็ง - เจาะระเบิด | ลบ.ม. ปกติ | 62.47 | 4.66 | 5.83 | 67.13 | 68.30 |
| | - ดันและตัก | ลบ.ม. หลวม | 34.73 | 5.18 | 6.48 | 39.91 | 41.21 |
| | หินผุ - ขุดตัด | ลบ.ม. ปกติ | 28.95 | 3.34 | 4.18 | 32.29 | 33.13 |
| | - ตัก | ลบ.ม. หลวม | 6.50 | 1.70 | 2.13 | 8.20 | 8.63 |
| 4 | งานวัสดุคัดเลือก ลูกเรียงรองพื้นทาง | | | | | | |
| | ขุด - ขน | ลบ.ม. หลวม | 25.25 | 6.52 | 8.15 | 31.77 | 33.40 |
| | บดทับ | ลบ.ม. แน่น | 41.62 | 12.96 | 16.20 | 54.58 | 57.82 |
| | ผสม (ผสมกับวัสดุอื่นๆ) | ลบ.ม. แน่น | 8.21 | 1.46 | 1.83 | 9.67 | 10.04 |
| 5 | งานไหล่ทางลูกรัง ผสม - บดทับ | | | | | | |
| | ผสม (ผสมกับวัสดุอื่นๆ) | ลบ.ม. แน่น | 15.46 | 2.75 | 3.44 | 18.21 | 18.90 |

นางสาว ประภากร นนทจันทร์

18 มีนาคม 2567 09:12:24

คณะกรรมการกำหนดราคากลาง
 (ลงชื่อ).....ประธานกรรมการ
 (ลงชื่อ).....กรรมการ
 (ลงชื่อ).....กรรมการ

หน้า 1 จาก 4

โครงการ : ประกวดราคาจ้างก่อสร้างโครงการก่อสร้างถนน คสล. และท่อระบายน้ำ บริเวณซอยติวานนท์-ปากเกร็ด ๓๔ (ชอยงบประมาณ ๑๗)

เลขที่หนังสือ : ประกาศคณะกรรมการราคากลาง ลว. 19 ต.ค. 61

| ลำดับ | ลักษณะงาน | หน่วย | หน่วยค่าดำเนินการ บาท/หน่วย | ค่าเสื่อมราคา (บาท) | | รวมค่างาน (บาท) | |
|-------|--|------------|--------------------------------|---------------------|-------|-----------------|--------|
| | | | | ปกติ | ฝนชุก | ปกติ | ฝนชุก |
| | บดทับ | ลบ.ม. แน่น | 49.61 | 20.90 | 26.13 | 70.51 | 75.74 |
| 6 | งานพื้นทาง (หินคลุก) | | | | | | |
| | ผสม (Blend) | ลบ.ม. แน่น | 20.37 | 4.20 | 5.25 | 24.57 | 25.62 |
| | บดทับ | ลบ.ม. แน่น | 60.84 | 25.71 | 32.14 | 86.55 | 92.98 |
| 7 | งานตัดแต่งชั้นบันได | ลบ.ม. แน่น | 6.35 | 1.66 | 2.08 | 8.01 | 8.43 |
| 8 | งานขุดรื้อคันทางเดิมแล้วบดทับ | | | | | | |
| | ลูกรัง 10 ซม. | ตร.ม. | 8.73 | 2.11 | 2.64 | 10.84 | 11.37 |
| | ผิว AC 5 ซม. | ตร.ม. | 9.51 | 1.75 | 2.19 | 11.26 | 11.70 |
| | หินคลุก 10 ซม. | ตร.ม. | 10.65 | 3.38 | 4.23 | 14.03 | 14.88 |
| 9 | งานราดยางไพรม์โค้ด | ตร.ม. | 6.53 | 0.62 | 0.78 | 7.15 | 7.31 |
| 10 | งานราดยางแทคโค้ด | ตร.ม. | 6.05 | 0.88 | 1.10 | 6.93 | 7.15 |
| 11 | งานผิวทางแบบบาง | | | | | | |
| | ชั้นเดียว (1/2 ") | ตร.ม. | 14.16 | 2.21 | 2.76 | 16.37 | 16.92 |
| | สองชั้น (1 " + 1/2 ") | ตร.ม. | 42.61 | 6.64 | 8.30 | 49.25 | 50.91 |
| | สองชั้น (3/4 " + 3/8 ") | ตร.ม. | 29.09 | 4.54 | 5.68 | 33.63 | 34.77 |
| | ชั้นเดียว (3/4 ") | ตร.ม. | 19.57 | 3.05 | 3.81 | 22.62 | 23.38 |
| 12 | งานเคลือบหิน ขจัดฝุ่น (Pre - Coat) | | | | | | |
| | ชั้นเดียว (1/2 ") | ลบ.ม. หลวม | 1.79 | 0.49 | 0.61 | 2.28 | 2.40 |
| | สองชั้น (1 " + 1/2 ") | ลบ.ม. หลวม | 5.39 | 1.47 | 1.84 | 6.86 | 7.23 |
| | สองชั้น (3/4 " + 3/8 ") | ลบ.ม. หลวม | 3.68 | 1.00 | 1.25 | 4.68 | 4.93 |
| | ชั้นเดียว (3/4 ") | ลบ.ม. หลวม | 2.47 | 0.68 | 0.85 | 3.15 | 3.32 |
| 13 | งานผิวทางแอสฟัลต์ติกคอนกรีต | | | | | | |
| | ค่าผสมวัสดุแอสฟัลต์ติกคอนกรีต | ตัน | 355.66 | 16.77 | 20.96 | 372.43 | 376.62 |
| | งานปูลาดและบดทับ ผิว AC หนา 5 ซม.บนผิวแทคโค้ด | ตร.ม. | 9.35 | 2.28 | 2.85 | 11.63 | 12.20 |

นางสาว ประภากร นนทจันทร์

18 มีนาคม 2567 09:12:24

คณะกรรมการกำหนดราคากลาง
 (ลงชื่อ).....ประธานกรรมการ
 (ลงชื่อ).....กรรมการ
 (ลงชื่อ).....กรรมการ

หน้า 2 จาก 4

โครงการ : ประเมินราคาจ้างก่อสร้างโครงการก่อสร้างถนน คสล. และท่อระบายน้ำ บริเวณซอยติวานนท์-ปากเกร็ด ๓๔ (ชอยงบประมาณ ๑๗)

เลขที่หนังสือ : ประกาศคณะกรรมการราคากลาง ลว. 19 ต.ค. 61

| ลำดับ | ลักษณะงาน | หน่วย | หน่วยค่าดำเนินการ บาท/หน่วย | ค่าเสื่อมราคา (บาท) | | รวมค่างาน (บาท) | |
|-----------|--|-----------|--------------------------------|---------------------|-------|-----------------|--------|
| | | | | ปกติ | ฝนชุก | ปกติ | ฝนชุก |
| | งานปูลาดและบดทับ ผิว AC หนา 5 ซม.บนผิวไพรอมีโค้ด | ตร.ม. | 12.03 | 2.82 | 3.53 | 14.85 | 15.56 |
| | ค่าขนส่งอุปกรณ์ 80 ตัน ระยะขนส่ง100-300 กม. ค่าติดตั้งเครื่องผสม | ครั้ง | 250,000.00 | 0.00 | 0.00 | 0.00 | 0.00 |
| 14 | งานผิวทางคอนกรีต | | | | | | |
| | ค่าติดตั้งเครื่องผสม | ครั้ง | 150,000.00 | 0.00 | 0.00 | 0.00 | 0.00 |
| | ค่าบ่มผิวทางคอนกรีต | ตร.ม. | 8.08 | 1.06 | 1.33 | 9.14 | 9.41 |
| | ค่าหยอดยางรอยต่อคอนกรีต | เมตร | 11.93 | 2.39 | 2.99 | 14.32 | 14.92 |
| | ค่าตัดรอยต่อคอนกรีต และหยอดยาง | เมตร | 20.61 | 2.53 | 3.16 | 23.14 | 23.77 |
| | ค่าปูผิวคอนกรีต | ตร.ม. | 10.15 | 1.92 | 2.40 | 12.07 | 12.55 |
| | ค่าแบบข้างติดตามยาว 2 ข้าง | เมตร | 15.26 | 5.34 | 6.68 | 20.60 | 21.94 |
| | ค่าขนส่งคอนกรีต | ลบ.ม./กม. | 12.61 | 1.74 | 2.18 | 14.35 | 14.79 |
| | ค่าผสมคอนกรีต | ลบ.ม. | 156.71 | 35.15 | 43.94 | 191.86 | 200.65 |
| 15 | งาน Stabilized Layer | | | | | | |
| | ค่าผสมวัสดุ ลูกกรัง | ลบ.ม. แนน | 32.32 | 11.03 | 13.79 | 43.35 | 46.11 |
| | ค่าบ่มวัสดุ หินคลุก | ลบ.ม. แนน | 40.40 | 5.29 | 6.61 | 45.69 | 47.01 |
| | ค่าผสมวัสดุ หินคลุก | ลบ.ม. แนน | 35.56 | 11.03 | 13.79 | 46.59 | 49.35 |
| | ค่าบ่มวัสดุ ลูกกรัง | ลบ.ม. แนน | 40.40 | 5.29 | 6.61 | 45.69 | 47.01 |
| 16 | งาน Pavement In Place Recycling | | | | | | |
| | ขุดลึกเฉลี่ย 15 ซม. | ตร.ม. | 22.75 | 5.92 | 7.40 | 28.67 | 30.15 |
| | ขุดลึกเฉลี่ย 30 ซม. | ตร.ม. | 45.49 | 11.83 | 14.79 | 57.32 | 60.28 |
| | ขุดลึกเฉลี่ย 25 ซม. | ตร.ม. | 37.91 | 9.86 | 12.33 | 47.77 | 50.24 |
| | ขุดลึกเฉลี่ย 20 ซม. | ตร.ม. | 28.43 | 7.39 | 9.24 | 35.82 | 37.67 |
| 17 | งาน Slurry Seal | ตร.ม. | 10.10 | 2.07 | 2.59 | 12.17 | 12.69 |
| 18 | งาน Fog Spray | ตร.ม. | 2.31 | 0.39 | 0.49 | 2.70 | 2.80 |

นางสาว ประภากร นนทจันทร์

18 มีนาคม 2567 09:12:24

คณะกรรมการกำหนดราคากลาง

(ลงชื่อ).....ประธานกรรมการ

(ลงชื่อ).....กรรมการ

(ลงชื่อ).....กรรมการ

หน้า 3 จาก 4

โครงการ : ประเมินราคาจ้างก่อสร้างโครงการก่อสร้างถนน คสล. และท่อระบายน้ำ บริเวณซอยติวานนท์-ปากเกร็ด ๓๕ (ชอยงบประมาณ ๑๗)

เลขที่หนังสือ : ประกาศคณะกรรมการราคากลาง ลว. 19 ต.ค. 61

| ลำดับ | ลักษณะงาน | หน่วย | หน่วยค่าดำเนินการ บาท/หน่วย | ค่าเสื่อมราคา (บาท) | | รวมค่างาน (บาท) | |
|-------|---|-----------|--------------------------------|---------------------|-------|-----------------|-------|
| | | | | ปกติ | ฝนชุก | ปกติ | ฝนชุก |
| 19 | งาน Hot Mixed Recycling (บดทับ) | | | | | | |
| | ขุดลึก 3 ซม. | ตร.ม. | 44.07 | 5.86 | 7.33 | 49.93 | 51.40 |
| | ขุดลึก 6 ซม. | ตร.ม. | 88.36 | 9.00 | 11.25 | 97.36 | 99.61 |
| | ขุดลึก 5 ซม. | ตร.ม. | 72.89 | 8.11 | 10.14 | 81.00 | 83.03 |
| | ขุดลึก 4 ซม. | ตร.ม. | 60.18 | 7.39 | 9.24 | 67.57 | 69.42 |
| 20 | งาน Milling | | | | | | |
| | ขุดลึก 5 ซม. | ตร.ม. | 10.45 | 1.97 | 2.46 | 12.42 | 12.91 |
| | ขุดลึก 10 ซม. | ตร.ม. | 12.19 | 2.30 | 2.88 | 14.49 | 15.07 |
| 21 | งานถนนดินซีเมนต์ปรับปรุงคุณภาพด้วยยางธรรมชาติ | | | | | | |
| | ค่าเฉลี่ยผสม | ลบ.ม.แน่น | 19.69 | 2.44 | 3.05 | 22.13 | 22.74 |

คณะกรรมการกำหนดราคากลาง
 (ลงชื่อ).....ประธานกรรมการ
 (ลงชื่อ).....กรรมการ
 (ลงชื่อ).....กรรมการ



สำนักช่างเทศบาลนครปากเกร็ด

โครงการ

ก่อสร้างถนน คสล.และท่อระบายน้ำ บริเวณซอยติวานนท์-ปากเกร็ด 34 (ชอยงบประมาณ 17)

สถานที่ตั้งโครงการ

บริเวณ ซอยติวานนท์-ปากเกร็ด 34 (ชอยงบประมาณ 17)



| ลารบัญญัติแบบ | |
|---------------|---|
| แผ่นที่ | รายการ |
| 01 | ลารบัญญัติแบบ, ลารบัญญัติลักษณะประกอบแบบ |
| 02 | โครงการ, วัสดุประสงค์, ข้อกำหนดและเงื่อนไขในการก่อสร้าง |
| 03 | งานเหล็กเสริมคอนกรีต, ท่อระบายน้ำและบ่อพักคอนกรีตเสริมเหล็ก งานฝาบ่อพัก พร้อมารอบฝาบ่อพัก |
| 04 | ข้อกำหนดเกี่ยวกับการใช้วัสดุก่อสร้างและครุภัณฑ์ตามสัญญาก่อสร้าง เพื่อส่งเสริมการใช้ สินค้า/ผลิตภัณฑ์ ที่ผลิตในไทย |
| 05 | ผังบริเวณก่อสร้างปรับปรุงถนน คลล.-แถบที่สังเขป |
| 06 | แปลนก่อสร้างปรับปรุงถนน คลล. |
| 07 | แปลนก่อสร้างปรับปรุงถนน คลล. |
| 08 | แปลนถนน และ การวางบ่อพัก คลล. (แบบมีทางเข้าบ้าน และ ไหลทาง คลล.) |
| 09 | แปลนการวางหลักตะแกรงและรอยต่อถนน คลล. (แบบมีทางเข้าบ้าน และ ไหลทาง คลล.) |
| 10 | แบบขยายรูปตัด 1-2 (แบบมีทางเข้าบ้าน และ ไหลทาง คลล.) |
| 11 | แปลนถนน และ การวางบ่อพัก คลล. (แบบมีไหลทางหินคลุก) |
| 12 | แปลนการวางหลักตะแกรงและรอยต่อถนน คลล. (แบบมีไหลทางหินคลุก) |
| 13 | แบบขยายรูปตัด 1-2 (แบบมีไหลทางหินคลุก) |
| 14 | แปลนการวางท่อระบายน้ำ-รูปตัดตามยาวการวางท่อระบายน้ำ |
| 15 | แบบขยายรูปตัดโครงการบ่อพัก คลล.-แบบขยายการวางท่อระบายน้ำ คลล. แบบขยายฝาบ่อพักเหล็กหล่อหน้า 2-2 |
| 16 | แบบขยายแปลนรางวี-แบบขยายตราสัญลักษณ์เทศบาลนครปากเกร็ด |
| 17 | แปลนการเชื่อมต่อในกรณีเชื่อมกับท่อระบายน้ำของเดิม |
| 18 | แบบขยายรูปตัดรางวี คลล.,แบบขยายเหล็กขาตั้งรับหลักตะแกรง,แบบขยายแผ่นพื้นรองท่อ แบบขยายรูปตัดทางเข้าบ้าน คลล. หน้า 0.12 ม. |
| 19 | แบบขยาย EXPANSION JOINT - TRANSVERSE JOINT - CONSTRUCTION JOINT |
| 20 | แบบขยาย โครงการ |

| ลารบัญญัติลักษณะประกอบแบบ | |
|---------------------------|--|
| สัญลักษณ์ | รายละเอียด |
| | เส้นแสดงระยะจากศูนย์กลางถึงศูนย์กลาง |
| | เส้นแสดงระยะจากศูนย์กลางถึงริม |
| | เส้นแสดงระยะจากริมถึงริม |
| | แสดงจุดขยายแบบ |
| | แสดงแนวรูปตัด |
| | แสดงทิศทางการระบายน้ำ |
| | แสดงบ่อพักคลล.(เดิม) |
| | แสดงบ่อพักคลล. พร้อมฝาบ่อพักเหล็กหล่อหน้ายาว |
| | แสดงบริเวณผิวถนน คลล. |

สำนักช่างเทศบาลนครปากเกร็ด

โครงการ
ก่อสร้างถนน คลล.และท่อระบายน้ำ
บริเวณ ซอยติวานนท์-ปากเกร็ด 34
(ซอยงบประมาณ 17)

สถานที่ตั้งโครงการ
บริเวณ ซอยติวานนท์-ปากเกร็ด 34
(ซอยงบประมาณ 17)

สำรวจ

(นายพงษ์ วัฒนสุข)
(นายทรงศักดิ์ พงษ์พรหมนุก)

เขียนแบบ

(นายอดิษฐ์ แจ้งสว่าง)

หัวหน้างานจัดทำแบบ

(นายวิชัยภรณ์ ธีระศักดิ์)

สถาปนิก

(นางสาวประภากร นนทจันทร์)

วิศวกรโยธา

(นายณพนธ์ชัย พิษสง)

หัวหน้าฝ่ายวิศวกรรม

(นายอัครม ลายดวง)

ผู้อำนวยการส่วนควบคุมการก่อสร้าง

(นายวิวัฒน์ สือรุ่งเรือง)

ผู้อำนวยการสำนักช่าง

(นายณพักร พรพิทยาพร)

ปลัดเทศบาล

(นายสุเทพ บุญศิริโชค)

นายกเทศมนตรี

(นายวิชัย บรรลือศักดิ์)

ทะเบียนแบบ/ลขที่ วัน / เดือน / ปี
กส.12 / 2567 22 / 05 / 2566

แผ่นที่ จำนวน
01 20

โครงการ ก่อสร้างปรับปรุงถนน คลส.และท่อระบายน้ำ บริเวณซอยติวานนท์-ปากเกร็ด 34 (ชอยงบประมาณ 17)

วัตถุประสงค์





เทศบาลนครปากเกร็ดมีความประสงค์ที่จะก่อสร้างถนนคอนกรีตเสริมเหล็ก และท่อระบายน้ำบริเวณ ซอยติวานนท์-ปากเกร็ด 34 (ชอยงบประมาณ 17)

- 1) ถนนคอนกรีตเสริมเหล็ก กว้างประมาณ 3.50-4.00 เมตร ยาวประมาณ 315.00 เมตร หนา 0.15 เมตร พื้นที่ประมาณ 1,193.00 ตารางเมตร (ไม่รวมพื้นที่บ่อพักคลส.)
- 2) ท่อระบายน้ำคอนกรีตเสริมเหล็ก คค. 0.60 ม. พร้อมบ่อพักคอนกรีตเสริมเหล็กทั้งล่องฝั่ง ความยาวรวมประมาณ 630.00 เมตร
- 3) ก่อสร้างรางวิคคอนกรีตเสริมเหล็ก กว้างประมาณ 0.50 ทั้งล่องฝั่ง
- 4) ก่อสร้างบ่อพักคอนกรีตเสริมเหล็ก ขนาด 0.90x0.90 เมตร จำนวน 66 บ่อ ทั้งล่องฝั่ง
- 5) ติดตั้งฝาบ่อพักเหล็กหล่อเหนียว 1 ขนาดไม่น้อยกว่า 0.64x0.64 ม.จำนวน 66 ฝา
- 6) ทางเข้าบ้าน คลส. หนา 0.12 ม.พื้นที่ประมาณ 11.00 ตารางเมตร
- 7) งานไหล่ทางหินคลุก หนา 0.20 ม.พื้นที่ประมาณ 304.00 ตารางเมตร
- 8) ก่อสร้างงานอื่น ๆ ตามแบบรูป และรายการกำหนด

ข้อกำหนดและเงื่อนไขในการก่อสร้าง

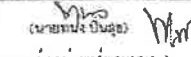
- 1) การดูแลงานที่ก่อสร้างเป็นภาระหน้าที่ความรับผิดชอบของผู้รับจ้าง ที่จะไปดูแลงานที่ก่อสร้างด้วยตนเองและ/หรือดูแลงานที่ หรือไม่ได้ โดยเทศบาลนครปากเกร็ดจะถือว่า ผู้รับจ้างได้ทราบสถานที่ ตลอดจนอุปสรรค และปัญหาต่าง ๆ แล้วเมื่อมีอุปสรรค และปัญหาในเวลาทำงาน จะนำมาอ้างให้พ้นความผิดและ/หรือจะยกเป็นข้ออ้างกับเทศบาลนครปากเกร็ดภายหลังไม่ได้
- 2) ระดับ - แนวท่อระบายน้ำ และตำแหน่งบ่อพักผู้ควบคุมงานจะกำหนดให้ ในารัฐสถานที่หรือขณะที่ทำการก่อสร้าง ระดับ - แนวท่อระบายน้ำอาจมีการเปลี่ยนแปลงได้ตาม ความเหมาะสมทั้งนี้จะต้องขึ้นอยู่กับดุลยพินิจของคณะกรรมการตรวจรับพัสดุและผู้ควบคุมงานและผู้ออกใบฯ
- 3) ปัญหาและอุปสรรคในการก่อสร้าง เช่น เสื่อไฟฟ้า แนวท่อประปาหรือสิ่งอื่นใดที่เกิดขวางการก่อสร้างนั้น ให้ถือเป็นหน้าที่ของผู้รับจ้างที่จะต้องทำการเคลื่อนย้าย หรือรื้อถอนเพื่อ ให้การก่อสร้างดำเนินไปด้วยความเรียบร้อย ยกเว้นกรณีที่เป็นเสื่อไฟฟ้า หรือท่อประปาที่จำเป็นจะต้องให้ การไฟฟ้า หรือการประปาดำเนินการหรือย้าย)
- 4) ผู้รับจ้างต้องส่งแผนงานที่แสดงการก่อสร้างปรับปรุงโครงการได้แล้วเสร็จลงสมุดบัญชี (Schedule of work) ให้แก่ผู้ควบคุมงาน เพื่อเป็นแนวทางในการบริหาร และควบคุมการก่อสร้าง
- 5) ทางร่วม ทางแยกหรือทางเข้าบ้าน (เช่น ซดที่ดิน) ผู้รับจ้างต้องเทคอนกรีตเสริมเหล็ก โดยต้องทำระดับลาดเอียงของผิวจราจรให้ผู้ ใช้รถม้ามารถขึ้นลงได้ โดยสะดวก และปลอดภัยตามที่ผู้ควบคุมงานกำหนด
- 6) หากแบบแปลนและรายการขัดแย้งกับหรือมีปัญหาอุปสรรคต่าง ๆ ใดในกรณีใดในขณะก่อสร้างปรับปรุง คณะกรรมการตรวจรับพัสดุของวงวนลี้ที่ จะตัดสิน แปลงแก้ไขเพิ่มเติมนอกเหนือจากแบบแปลน ทั้งนี้จะต้องคำนึงถึงความมั่นคง แข็งแรง ความปลอดภัยและประโยชน์ต่อทางราชการเป็นเกณฑ์ โดยผู้รับจ้างจะเรียกร้องค่าจ้างเพิ่มไม่ได้
- 7) ผู้รับจ้างจะต้องจัดทำป้ายแสดงลักษณะงานและงบประมาณ รวมถึงระยะเวลาที่ทำงานติดตั้งไว้ในที่ก่อสร้างปรับปรุงที่สามารถมองเห็นได้ชัดเจน
- 8) ผู้รับจ้างต้องอำนวยความสะดวกหรือหาวิธีอำนวยความสะดวกให้กับประชาชนที่จำเป็นต้องใช้เส้นทางที่กำลังก่อสร้างปรับปรุง โดยสะดวก พร้อมทั้งติดตั้งสัญญาณจราจร สัญญาณเตือนภัยตลอดจนสัญญาณไฟ ในยามวิกาลเพื่อป้องกันอุบัติเหตุ
- 9) หากมีการต่อเชื่อมท่อระบายน้ำ ผู้รับจ้างจะต้องต่อเชื่อมท่อระบายน้ำที่ก่อสร้างปรับปรุงใหม่เข้ากับบ่อพักท่อระบายน้ำของถนนเดิมตามที่ผู้ควบคุมงานกำหนด
- 10) ในการตรวจรับงาน หากคณะกรรมการตรวจรับพัสดุมีเหตุสงสัยในความถูกต้องของการก่อสร้างปรับปรุง ผู้รับจ้างจะต้องอำนวยความสะดวกในการขุดเจาะผิวจราจร, ทรายถมและชั้นพื้นทาง เพื่อให้คณะกรรมการตรวจรับพัสดุตรวจสอบได้
- 11) เมื่องานก่อสร้างปรับปรุงเสร็จเรียบร้อยแล้วผู้รับจ้างจะต้องทำความสะอาดพื้นที่บริเวณก่อสร้างปรับปรุงให้เรียบร้อยพร้อมที่จะใช้งานก่อนที่จะส่งงานให้แก่ผู้ว่าจ้าง
- 12) ผู้รับจ้างจะต้องทำการส่งค่าระดับท่อระบายน้ำ ขนาดต่างๆ ทั้งโครงการ และ ได้รับการอนุมัติก่อนดำเนินการ
- 13) ผู้รับจ้างจะต้องจัดหา และใช้วัสดุที่มีขนาด และคุณภาพตรงตามรูปแบบรายการที่ปรากฏในสัญญาจ้างเท่านั้น โดยจะต้องเดินเอกสารต่อผู้ควบคุมงาน หรือคณะกรรมการตรวจรับพัสดุของผู้ว่าจ้างตรวจสอบ และใช้วัสดุนั้นในงานที่จ้าง ทั้งนี้การอนุญาตดังกล่าว ไม่ตัดสิทธิ์ของผู้ควบคุมงาน หรือคณะกรรมการตรวจรับพัสดุของผู้ว่าจ้าง ที่จะสั่งให้ผู้รับจ้างแก้ไข หากปรากฏในภายหลังว่าวัสดุนั้นมีขนาด หรือคุณภาพไม่ตรงตามแบบรูปรายการปรากฏในสัญญาจ้าง

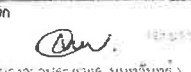

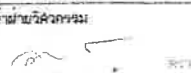
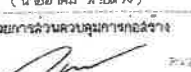
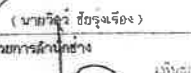
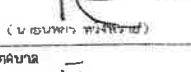
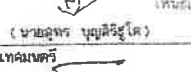
| | |
|-----------------------------------|--|
| สำนักช่างเทศบาลนครปากเกร็ด | |
| โครงการ | ก่อสร้างถนน คลส.และท่อระบายน้ำ บริเวณ ซอยติวานนท์-ปากเกร็ด 34 (ชอยงบประมาณ 17) |
| สถานที่ตั้งโครงการ | บริเวณ ซอยติวานนท์-ปากเกร็ด 34 (ชอยงบประมาณ 17) |
| สำรวจ |  (นายพงษ์ภรณ์ พงษ์พรหมมาต) |
| เขียนแบบ |  (นายจตุรชัย แจงสว่าง) |
| หัวหน้างานคดีที่มอบ |  (นายวิรัชชาวัฒน์ ธรรมศักดิ์) |
| สถาปนิก |  (นางสาวประภัสสร บรมสิงห์ทรัพย์) |
| วิศวกรโยธา |  (นายอนันต์ชัย พักธงชัย) |
| หัวหน้าฝ่ายวิศวกรรม |  (นายอาคม วัฒนวงศ์) |
| ผู้อำนวยการควบคุมการก่อสร้าง |  (นายวิฑูรย์ ชัยรุ่งเรือง) |
| ผู้อำนวยการสำนักช่าง |  (น.ส.นพาทิพร พงษ์พิริยะ) |
| ปลัดเทศบาล |  (นายอุทธร บุญศิริรัฐโค) |
| นายช่างเทคนิค |  (นายวิฑูรย์ บรรดาภรณ์) |
| ทะเบียนแบบเลขที่ | รับ / เดือน / ปี |
| กส.12 / 2567 | 22 / 05 / 2566 |
| แผ่นที่ | รวม |
| 02 | 20 |

วิธีการก่อสร้าง

คอนกรีตเสริมเหล็ก

- 1) ผู้รับจ้างต้องดำเนินการก่อสร้างตามมาตรฐานงานวิศวกรรมแบบคอนกรีต (มทผ.231-2562)
- 2) ปูนซีเมนต์ที่ใช้ในงานวิศวกรรมคอนกรีต ให้ใช้ปูนซีเมนต์ปอร์ตแลนด์ ตามมาตรฐานผลิตภัณฑ์อุตสาหกรรม มอก.15 อัตราส่วนผสมคอนกรีต 1:2:4 หรือคอนกรีตผสมเสร็จ (Ready-Mixed Concrete) กำลังอัดของคอนกรีตที่ 28 วัน ไม่น้อยกว่า 320 ksc (Cube) โดยบ่มคอนกรีตไม่น้อยกว่า 7 วัน
- 3) ผู้รับจ้างต้องเสนอรายงานผลการออกแบบส่วนผสมคอนกรีต (CONCRETE MIX DESIGN) ที่มีปริมาณปูนซีเมนต์ ไม่น้อยกว่า 350 กิโลกรัม ต่อหนึ่งลูกบาศก์เมตร และมีอัตราส่วนน้ำต่อปูนซีเมนต์ไม่เกิน 0.55 (W/C)
- 4) ผู้รับจ้างต้องแจ้งผู้ควบคุมงาน ให้ทราบล่วงหน้าก่อนเทคอนกรีตทุกครั้ง เพื่อตรวจสอบการวางเหล็กเสริม แบบหล่อคอนกรีต และเครื่องมืออุปกรณ์ในการทำงานคอนกรีต
- 5) ผู้รับจ้างต้องทำการหล่อเสาเข็มด้วยตัวเองทุกครั้ง ที่มีการเทคอนกรีต โดยการลุ่มเก็บตัวอย่างคอนกรีตตามทุกขนาดมาตรฐาน ทรงลูกบาศก์ 15 x 15 x 15 เซนติเมตร จำนวนอย่างน้อย 3 ก้อน สำหรับศาลคอนกรีต ทุก 50 ลูกบาศก์เมตร หรือทุกครั้งที่มีการเทคอนกรีต เพื่อนำไปหล่อเสาเข็มกำลังอัดประลัยของคอนกรีต ตาม มทผ. 105:1
- 6) ผู้รับจ้างต้องทำการบ่มคอนกรีตทันที เมื่อผิวคอนกรีตเริ่มแข็งตัวหลังจากภายใน 12 - 24 ชั่วโมง ตามมาตรฐานงานวิศวกรรมแบบคอนกรีต (มทผ. 231-2562)
- 7) ผู้รับจ้างต้องเสนอรายงานผลการทดสอบแท่งตัวอย่างคอนกรีตขนาดมาตรฐานรูปทรงลูกบาศก์ 15 x 15 x 15 เซนติเมตร ที่มีค่ากำลังอัดประลัย ไม่น้อยกว่า 320 กิโลกรัมต่อตารางเซนติเมตร ที่มีการรับรองของหน่วยราชการหรือสถาบันการศึกษา ที่ได้รับความเชื่อถือ ต่อผู้ควบคุมงานหรือคณะกรรมการตรวจรับพัสดุพิจารณา ทั้งนี้ผู้รับจ้างต้องเป็นผู้รับผิดชอบค่าใช้จ่าย

งานเหล็กเสริมคอนกรีต

- 1) ผู้รับจ้างต้องดำเนินการก่อสร้างตามมาตรฐานงานเหล็กเสริมคอนกรีต (มทผ.103-2562 และ มทผ.217-2562)
- 2) เหล็กเส้นกลม (Round Bar) ชั้นคุณภาพ SR 24 ต้องเป็นไปตามมาตรฐานผลิตภัณฑ์อุตสาหกรรม มอก.20-2559 และเหล็กข้ออ้อย (Deformed Bar) ชั้นคุณภาพ SD 40 ต้องเป็นไปตามมาตรฐานผลิตภัณฑ์อุตสาหกรรม มอก.24-2559
- 3) เหล็กคั้นแครง WELD WIRE MESH (ใช้เหล็ก มอก. 737) โดยผู้รับจ้างต้องผลิตในรูปของคุณภาพจากผู้ผลิต และเสนอต่อคณะกรรมการตรวจรับพัสดุผ่านผู้ควบคุมงาน
- 4) เหล็กคั้นแครง WELD WIRE MESH ที่นำมาใช้ทุกขนาดจะต้องมี MINIMUM YIELD STRENGTH ไม่น้อยกว่า 5,500 กก./ตร.ซม.
- 5) การตัดเหล็กให้วางทาบเหลื่อมกัน สำหรับเหล็กเส้นกลมให้ระยะไม่น้อยกว่า 40 เท่าของเส้นผ่าศูนย์กลาง และสำหรับเหล็กข้ออ้อยให้มีระยะไม่น้อยกว่า 30 เท่าของเส้นผ่าศูนย์กลาง
- 6) ผู้รับจ้างต้องเก็บตัวอย่างเหล็กเส้นที่นำมาใช้ในการก่อสร้าง โดยเก็บตัวอย่าง ทุก ๆ ขนาด ขนาดละ 5 ตัวอย่าง 1 ชุด แต่ละตัวอย่างมีขนาดความยาวไม่น้อยกว่า 0.0 เมตร โดยการเก็บตัวอย่างเหล็กแต่ละชุดเก็บจำนวนเหล็กเส้น ทุก 100 เส้น หรือ เศษของ 100 เส้น และผู้รับจ้างต้องเสนอผลรายงานการทดสอบต่อผู้ควบคุมงาน หรือคณะกรรมการตรวจรับพัสดุเพื่อพิจารณา





ท่อระบายน้ำและบ่อพักคอนกรีตเสริมเหล็ก

- 1) การวางท่อระบายน้ำจะต้องตรวจสอบแนวและระดับต่างๆ ให้ถูกต้อง รอยต่อจะต้องเชื่อมกันให้พอดี ส่วนดินที่หลุดจากการวางท่อระบายน้ำจะต้องนำไปทิ้ง ณ ที่ที่เทศบาลนครปากเกร็ดกำหนด
- 2) บ่อพักคอนกรีตเสริมเหล็ก ท่อระบายน้ำต้องมีขนาดและระยะต่างๆ ให้ได้ตามที่กำหนดไว้ ในแบบ กรณีตำแหน่งบ่อพักก่อสร้างจะระยะทางไม่ได้ตามที่กำหนดอาจเลื่อนให้สั้นขึ้น หรือยาวออกไปได้ตามความเหมาะสม ทั้งนี้ให้อยู่ในดุลยพินิจของผู้ควบคุมงาน แต่จำนวนบ่อพักจะต้องครบตามที่กำหนดไว้ในแบบ
- 3) ท่อระบายน้ำถ้ามีการดัดจะเปลี่ยนแปลงแนวได้ตามความเหมาะสมและประโยชน์ใช้สอย แต่เนื่องงานต้องครบ ตามแบบที่กำหนด ทั้งนี้ จะต้องขึ้นอยู่กับดุลยพินิจของผู้ควบคุมงานหรือคณะกรรมการตรวจรับพัสดุ

งานฝาบ่อพัก หรือมกรอบฝาบ่อพัก

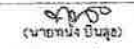
- 1) ฝาบ่อพักและกรอบผลิตจากเหล็กหล่อเหนียว (Ductile Iron) เกรด 500-7 รัรับน้ำหนักไม่น้อยกว่า 25 ตัน (พร้อมใบรับรองจากโรงงานผู้ผลิต และผลการทดสอบ)
- 2) ฝาตะแกรงระบายน้ำมีบานพับเปิด-ปิดได้ ไม่น้อยกว่า 120 องศา พร้อมยางรองกันกระแทก (ระหว่างฝาบ่อพัก กับกรอบฝาบ่อพัก) อย่างน้อย 4 จุด (ลวดลายของระบายน้ำสามารถเปลี่ยนแปลงได้)
- 3) ผู้รับจ้างจะต้องล้างแกลก, รอยละอียด, ลวดลาย ของระบายน้ำ และผลการทดสอบ คุณสมบัติ ของฝาบ่อพักหล่อ จากหน่วยราชการหรือ หน่วยงานที่เชื่อถือได้ ให้เทศบาลนครปากเกร็ด ตรวจสอบก่อนติดตั้ง
- 4) บนมฝาบ่อพักน้ำจะต้อง มีตราสัญลักษณ์ ของเทศบาลนครปากเกร็ด (ดูแบบขยาย)

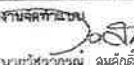
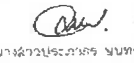

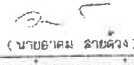
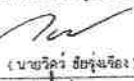
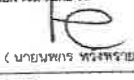
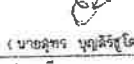
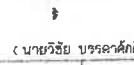
| | |
|-----------------------------------|--|
| สำนักช่างเทศบาลนครปากเกร็ด | |
| โครงการ | ก่อสร้างถนน คลอง และท่อระบายน้ำ บริเวณ ซอยติวานนท์-ปากเกร็ด 34 (ซอยงบประมาณ 17) |
| สถานที่ตั้งโครงการ | บริเวณ ซอยติวานนท์-ปากเกร็ด 34 (ซอยงบประมาณ 17) |
| สำรวจ |  (นายพงษ์ ธีรนุช) (นายช่างสำรวจ พังทพรขนาด) |
| เขียนแบบ |  (นายอัครชัย แสงสว่าง) |
| หัวหน้างานจัดซื้อ |  (นายวิชากรณ์ สมศักดิ์) |
| สถาปนิก |  (นางสาวประภากร ชนตัญจกร) |
| วิศวกรโยธา |  (นายบัณฑิตชัย พิกัดสูง) |
| หัวหน้าฝ่ายวิศวกรรม |  (นายอัครม ลายดวง) |
| ผู้อำนวยการควบคุมการก่อสร้าง |  (นายวิชา ธีรนุช) |
| ผู้อำนวยการสำนักช่าง |  (นายพชร พงษ์พราย) |
| ปลัดเทศบาล |  (นายสุทธ บุญศิริวิไล) |
| นายช่างเทคนิค |  (นายวิชัย บรรลาศักดิ์) |
| ทะเบียนแบบเลขที่ | กส.12 /2567 |
| วันที่ | 22 / 05 /2566 |
| แผ่นที่ | รวม |
| 03 | 20 |

วัสดุยารอยต่อคอนกรีต

- 1) วัสดุยารอยต่อคอนกรีต จะใช้แบบชนิดเกรน มีคุณสมบัติเป็นไปตามมาตรฐาน มอก.479-2541
- 2) ช่องว่างระหว่างแผ่นรอยต่อคอนกรีตก่อนยาแนวรอยต่อ จะต้องทำความสะอาดให้ปราศจากเศษหิน, เศษทราย, เศษดิน ให้เรียบร้อยก่อนยาแนวรอยต่อคอนกรีต
- 3) อุณหภูมิหรือการต้มวัสดุยาแนวรอยต่อคอนกรีต ก่อนนำไปใช้งาน จะต้องมียุณหภูมิอยู่ที่ระหว่าง 140-180 C (284-356 F)
- 4) ผู้รับจ้างจะต้องเล่นวัสดุยาแนวรอยต่อคอนกรีต ต่อคณะกรรมการตรวจรับพัสดุ พิจารณา เห็นชอบ ก่อนนำไปใช้งานทุกครั้ง

ข้อกำหนดเกี่ยวกับการใช้วัสดุก่อสร้างและครุภัณฑ์ตามสัญญาก่อสร้าง เพื่อส่งเสริมการใช้ สินค้า/ผลิตภัณฑ์ ที่ผลิตในไทย

- 1) ผู้รับจ้างต้องจัดทำแผนการใช้พัสดุที่ผลิตภายในประเทศ ไม่น้อยกว่าร้อยละ 60 ของมูลค่าพัสดุที่ใช้งานก่อสร้างทั้งหมดตามสัญญา (ภาคผนวกที่ 1) โดยส่งให้เทศบาลนครปากเกร็ดภายใน 60 วัน นับจากวันที่ลงนามในสัญญา หากผู้รับจ้าง ไม่เล่นตามแผนตามเวลาที่กำหนด ถือว่าผู้รับจ้างผิดสัญญา ผู้ว่าจ้างมีสิทธิ์ยกเลิกสัญญาได้
- 2) ผู้รับจ้างต้องจัดทำแผนการใช้เหล็กที่ผลิตภายในประเทศ ไม่น้อยกว่าร้อยละ 90 ของปริมาณเหล็กที่ต้องใช้ทั้งหมดตามสัญญา (ภาคผนวกที่ 2) โดยส่งให้เทศบาลนครปากเกร็ดภายใน 60 วัน นับจากวันที่ลงนามในสัญญา หากผู้รับจ้าง ไม่เล่นตามแผนตามเวลาที่กำหนด ถือว่าผู้รับจ้างผิดสัญญา ผู้ว่าจ้างมีสิทธิ์ยกเลิกสัญญาได้
- 3) ผู้รับจ้างต้องแสดงหลักฐาน เพื่อประกอบการพิจารณาว่าวัสดุที่ก่อสร้าง หรือครุภัณฑ์ที่ผลิตภายในประเทศ อยางใดอย่างหนึ่งแล้วแต่กรณี แสดงต่อผู้ว่าจ้างเมื่อผู้ว่าจ้างร้องขอเพื่อประกอบการตรวจสอบ ของผู้ว่าจ้างว่าวัสดุ ก่อสร้าง/ครุภัณฑ์ ที่ผู้รับจ้างนำมาใช้เป็นผลิตภัณฑ์ที่ผลิตในประเทศไทยหรือไม่ ดังนี้
 - 3.1) สำเนาใบรับรองสินค้าที่ผลิตในประเทศไทย Made in Thailand (MIT) ที่ออกโดยสภาอุตสาหกรรมแห่งประเทศไทย
 - 3.2) ฉลากสินค้า ที่แสดงว่าเป็นสินค้าที่ผลิตในประเทศไทย
 - 3.3) หลักฐานแหล่งที่ตั้งของแหล่งผลิต ที่สามารถแสดงได้ว่าเป็นวัสดุก่อสร้างที่เป็นผลิตภัณฑ์ในประเทศไทย เช่นค่าแห่ง ที่ตั้งโรงโม่หิน ไร่ทราย บ่อดิน เป็นต้น



| | |
|--|------------------------------|
| สำนักช่างเทศบาลนครปากเกร็ด | |
| โครงการ ก่อสร้างถนน คล.และท่อระบายน้ำ บริเวณ ซอยควนท่า-ปากเกร็ด 34 (ชองงบประมาณ 17) | |
| สถานที่ตั้งโครงการ บริเวณ ซอยควนท่า-ปากเกร็ด 34 (ชองงบประมาณ 17) | |
| สำรวจ (นายทรง ปิ่นคู) | (นายศักดิ์กรวย หงส์พรหมบรรพ) |
| เขียนแบบ (นายอดิสรณ์ แจ่มสว่าง) | |
| หัวหน้างานจัดระบบ (นายธีรวิทย์ วัฒนศิริ) | |
| สถาปนิก (นางสาวระวีพร นนทจันทร์) | |
| วิศวกรโยธา (นายอนันต์ศักดิ์ พันธ์อั้ง) | |
| หัวหน้าฝ่ายวิศวกรรม (นายอาคม ฉายดวง) | |
| ผู้อำนวยการส่วนควบคุมการก่อสร้าง (นายวิวัฒน์ สิริรุ่งเรือง) | |
| ผู้อำนวยการสำนักช่าง (นายอนุกร ทวีพรชัย) | |
| ปลัดเทศบาล (นายสุภัทร บุญศิริโชติ) | |
| นายกเทศมนตรี (นายวิชัย เรรแดงศักดิ์) | |
| ทะเบียนแบบเลขที่ | วัน / เดือน / ปี |
| กส.12 / 2567 | 22 / 05 / 2566 |
| แบบที่ | รวม |
| 04 | 20 |



ทิศเหนือ

สถานที่ก่อสร้างปรับปรุงถนน คสล.และท่อระบายน้ำ
บริเวณซอยติวานนท์-ปากเกร็ด 34 (งบประมาณ 17)
กว้างประมาณ 3.50-4.00 ม. ยาวประมาณ 315.00 ม.
พื้นที่รวมประมาณ 1,193.00 ตารางเมตร (ไม่รวมพื้นที่บ่อพัก คสล.)

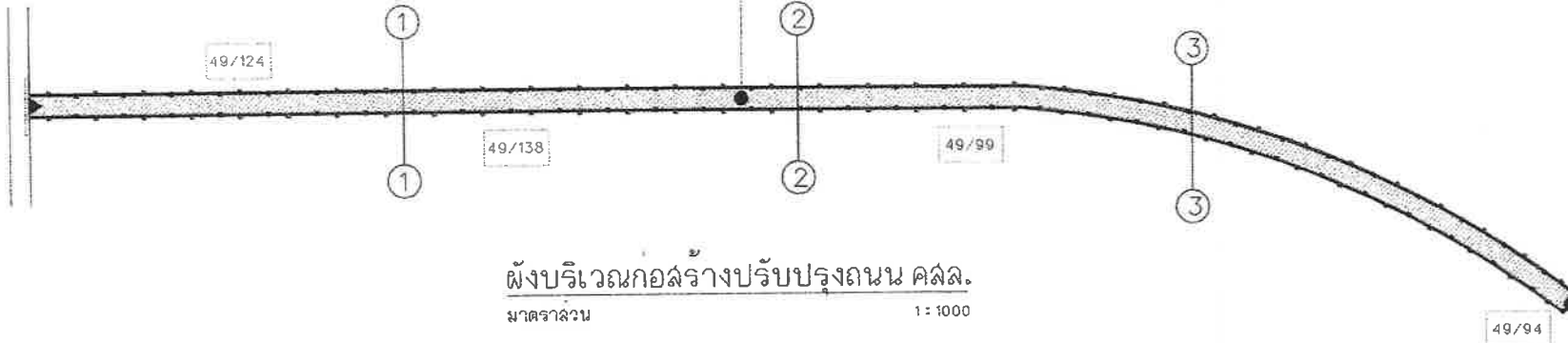

ผังบริเวณก่อสร้างปรับปรุงถนน คสล.
มาตราส่วน 1 : 1000

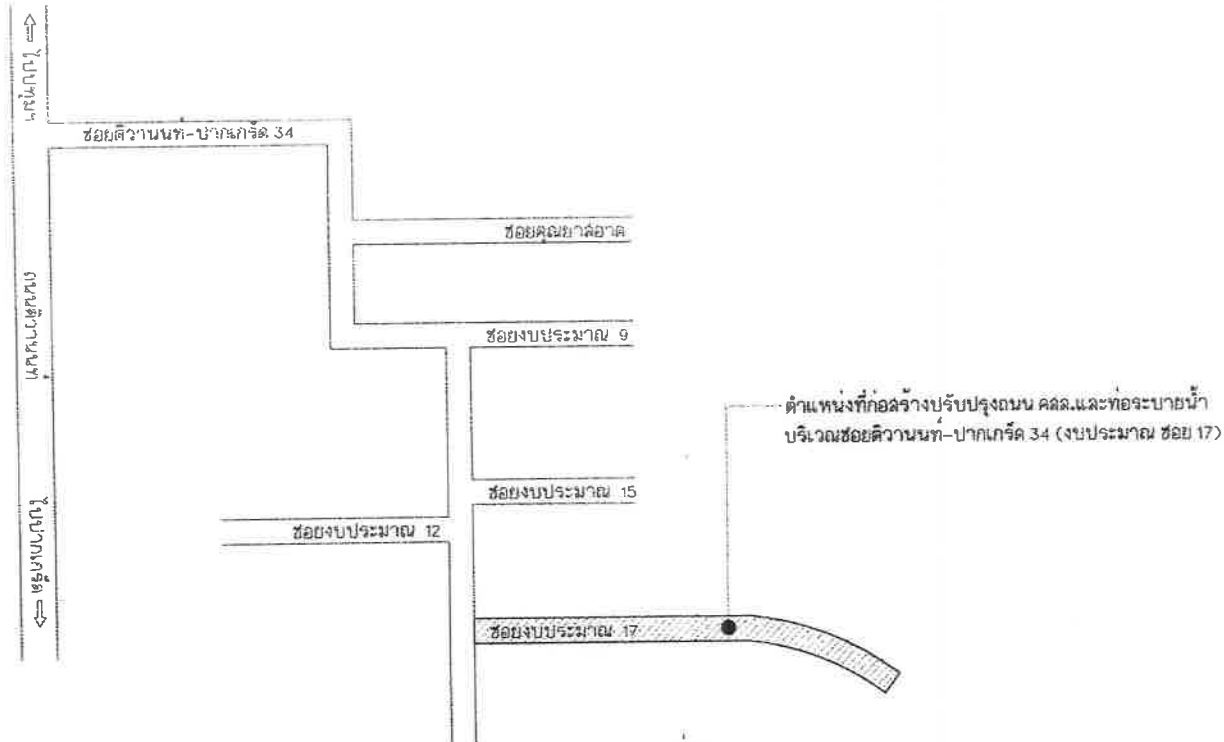

แผนที่สังเขป

- ◀ จุดเริ่มต้นโครงการ STA. 0+000 กม.
- จุดสิ้นสุดโครงการ STA. 0+315 กม.
- ➡ แฉดงทิศทางการระบายน้ำ



สำนักช่างเทศบาลนครปากเกร็ด

โครงการ
ก่อสร้างถนน คสล.และท่อระบายน้ำ
บริเวณ ซอยติวานนท์-ปากเกร็ด 34
(ใช้งบประมาณ 17)

สถานที่ตั้งโครงการ
บริเวณ ซอยติวานนท์-ปากเกร็ด 34
(ใช้งบประมาณ 17)

สำรวจ
(นายทอง ปิ่นสุโข)
(นายทองคำภรณ์ พงษ์พรหมนวด)

เขียนแบบ
(นายสมัครชัย แจ้งสว่าง)

หัวหน้างานจัดพิมพ์แบบ
(นายวิชาญภรณ์ สมศักดิ์)

สถาปนิก
(นางสาวมธุระศากร บบเจริญทรัพย์)

วิศวกรโยธา
(นายสมณันต์ชัย พิทักษ์)

หัวหน้าฝ่ายวิศวกรรม
(นายอุดม ฉายสว่าง)

ผู้อำนวยการส่วนควบคุมการก่อสร้าง
(นายวิฑูรย์ ชัยรุ่งเรือง)

ผู้อำนวยการสำนักช่าง
(นายสมพร พรวิจิตรชัย)

ปลัดเทศบาล
(นายสุภกร บุญศิริชูโต)

นายแพทย์แผนก
(นายวิฑูรย์ บจรรักษ์)

| | |
|------------------|------------------|
| ทะเบียนแบบเลขที่ | วัน / เดือน / ปี |
| กส.12 / 2567 | 22 / 05 / 2566 |
| แผ่นที่ | รวม |
| 05 | 20 |



สำนักช่างเขตเทศบาลนครปากเกร็ด

โครงการ
ก่อสร้างถนน คสล.และท่อระบายน้ำ บริเวณ ซอยติวานนท์-ปากเกร็ด 34 (ซอยงบประมาณ 17)

สถานที่ตั้งโครงการ
บริเวณ ซอยติวานนท์-ปากเกร็ด 34 (ซอยงบประมาณ 17)

สำรวจ
(นายทนง ปิ่นคู่อ)
(นายทงภรณ์ พงษ์พรหมมาก)

เขียนแบบ
(นายณรงค์ อังแสงวาง)

หัวหน้างานจัดทำแบบ
(นายวัชรภรณ์ สมศักดิ์)

สถาปนิก
(นางสาวประภากร นนทสิงห์ศรี)

วิศวกรโยธา
(นายอนันต์ชัย พิภพังษ์)

หัวหน้าฝ่ายวิศวกรรม
(นายอาคม สายดวง)

ผู้อำนวยการควบคุมการก่อสร้าง
(นายวิฑูรย์ ฮีตรุ่งเรือง)

ผู้อำนวยการสำนักช่าง
(นายปัทมกร พวงกรแก้ว)

ปลัดเทศบาล
(นายสุภาพ บุญศิริสุข)

นายกเทศมนตรี
(นายวิฑูรย์ บรรณาคักดิ์)

| | |
|------------------|------------------|
| ทะเบียนแบบเลขที่ | วัน / เดือน / ปี |
| กฉ.12 / 2567 | 22 / 05 / 2566 |
| ฉบับที่ | จำนวน |
| 06 | 20 |

บ่อพัก คสล.จำนวน 66 บ่อ
 แนววางท่อระบายน้ำ คสล.ชนิดปากรางดิน มอก.คุณภาพชั้น 3 ขนาด ๑๐.๖๐ ม.
 แนวก่อสร้างรางวี ค.ล.ล. กว้าง ๐.๕๐ ม. ทั้งสองฝั่ง (ดูแบบขยายแผ่นที่ 18)
 ผิวถนน ค.ล.ล.กว้างประมาณ 3.๕๐ - 4.๐๐ ม.ยาวรวมประมาณ 315.๐๐ ม.หนา ๐.15 ม.
 พื้นที่รวมประมาณ 1,193.๐๐ ตารางเมตร (ไม่รวมพื้นที่บ่อพัก คสล.)

49/124

จุดเชื่อมต่อท่อระบายน้ำเดิม/บ่อพักเดิม

ซอยงบประมาณ 17

บ่อพัก คสล.จำนวน 66 บ่อ
 แนววางท่อระบายน้ำ คสล.ชนิดปากรางดิน มอก.คุณภาพชั้น 3 ขนาด ๑๐.๖๐ ม.
 แนวก่อสร้างรางวี ค.ล.ล. กว้าง ๐.๕๐ ม. ทั้งสองฝั่ง (ดูแบบขยายแผ่นที่ 18)
 ผิวถนน ค.ล.ล.กว้างประมาณ 3.๕๐ - 4.๐๐ ม.ยาวรวมประมาณ 315.๐๐ ม.หนา ๐.15 ม.
 พื้นที่รวมประมาณ 1,193.๐๐ ตารางเมตร (ไม่รวมพื้นที่บ่อพัก คสล.)

49/138

ผังบริเวณก่อสร้างปรับปรุงถนน คสล.

มาตราส่วน 1: 250

- ◀ จุดเริ่มต้นโครงการ STA. 0+000 กม.
- จุดสิ้นสุดโครงการ STA. 0+315 กม.
- แสดงทิศทางการระบายน้ำ



บ่อพัก คสล. จำนวน 66 บ่อ
 แนววางท่อระบายน้ำ คสล. ชนิดปากรางล้น มอก. คุณภาพชั้น 3 ขนาด ๑ 0.60 ม.
 แนวก่อสร้างรางวี ค.ล.ล. กว้าง 0.50 ม. ทั้งสองฝั่ง (ดูแบบขยายแผ่นที่ 18)
 ผิวถนน ค.ล.ล. กว้างประมาณ 3.50-4.00 ม. ยาวรวมประมาณ 315.00 ม. ทหนา 0.15 ม.
 พื้นที่รวมประมาณ 1,193.00 ตารางเมตร (ไม่รวมพื้นที่บ่อพัก คสล.)

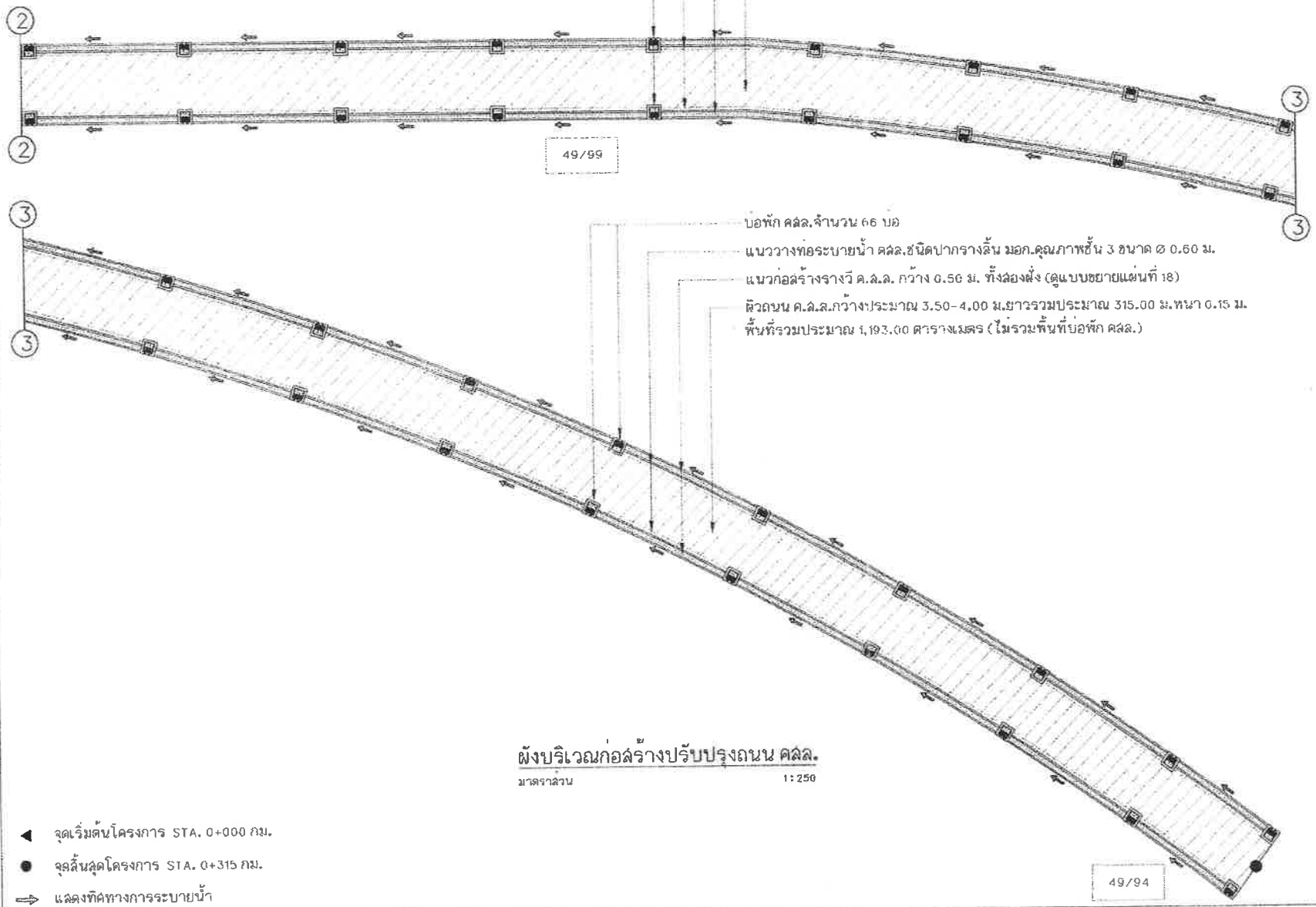

ผังบริเวณก่อสร้างปรับปรุงถนน คสล.
 มาตรฐาน 1:250

- ◀ จุดเริ่มต้นโครงการ STA. 0+000 กม.
- จุดสิ้นสุดโครงการ STA. 0+315 กม.
- ⇒ แสดงทิศทางการระบายน้ำ

| | |
|----------------------------------|---|
| สำนักช่างเทศบาลนครปากเกร็ด | |
| โครงการ | ก่อสร้างถนน คสล. และท่อระบายน้ำ บริเวณ ซอยติวานนท์-ปากเกร็ด 34 (สองฝั่งประมาณ 17) |
| สถานที่ตั้งโครงการ | บริเวณ ซอยติวานนท์-ปากเกร็ด 34 (สองฝั่งประมาณ 17) |
| สำรวจ | ท.พร (นายทอง ปิ่นสูง) B.R (นายทองคำจรณ์ พงษ์พรหมมา) |
| เขียนแบบ | O.P.M (นายอดิสรชัย แฉงสว่าง) |
| หัวหน้างานศิลปะแบบ | S.S.P (นายวิฑูรย์กรรณ์ สมศักดิ์) |
| สถาปนิก | A.S. (นางสาวประภากร นนทสันทร) |
| วิศวกรโยธา | P. (นายอดิสรชัย พิงษ์ธ) |
| หัวหน้าฝ่ายวิศวกรรม | A.S. (นายอดิสรชัย พิงษ์ธ) |
| ผู้อำนวยการส่วนควบคุมการก่อสร้าง | P. (นายวิฑูรย์ ชัยรุ่งเรือง) |
| ผู้อำนวยการสำนักช่าง | P. (นายพนัสพร ศรีพรยา) |
| ปลัดเทศบาล | P. (นายสุเทพ บุญศิริชูโต) เก็บชอบ |
| นายแพทย์มนตรี | P. (นายวิฑูรย์ บรรณาคำดี) อนุมัติ |
| ทะเบียนแบบเลขที่ | วัน / เดือน / ปี |
| กส.12 / 2567 | 22 / 05 / 2566 |
| แผ่นที่ | รวม |
| 07 | 20 |

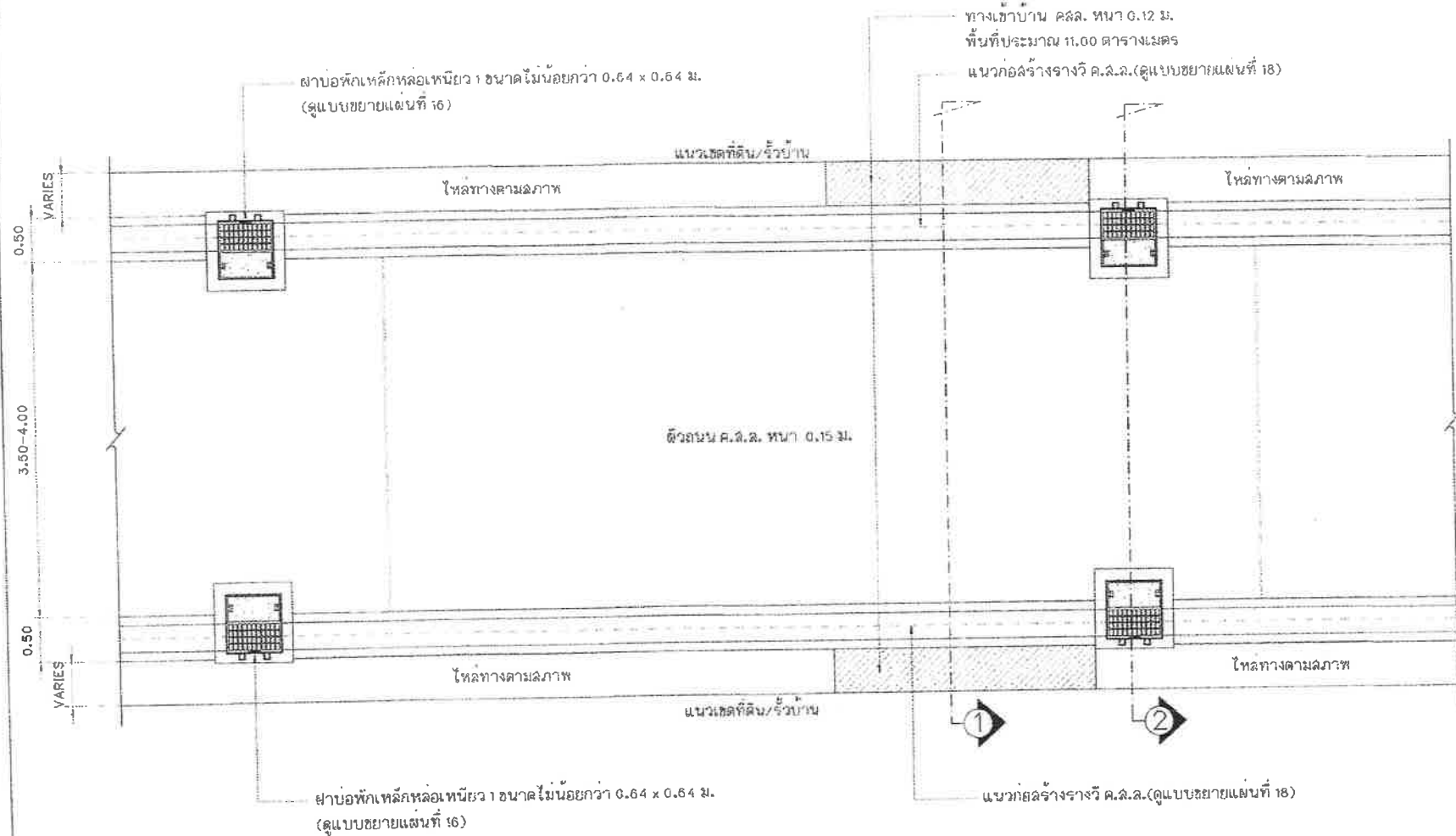

แปลนถนน และการวางบ่อพัก คสล. (แบบมีทางเข้าบ้าน คสล.)

มาตราส่วน 1 : 50

หมายเหตุ - ตำแหน่งบ่อพัก คสล.สามารถปรับเปลี่ยนตำแหน่งได้ตามสภาพหน้างาน
 - ตำแหน่งทางเข้าบ้าน และ โหลทาง คสล.สามารถปรับเปลี่ยนตำแหน่งได้ตามสภาพหน้างาน

| | |
|--|----------------------------|
| สำนักช่างเทศบาลนครปากเกร็ด | |
| โครงการ ก่อสร้างถนน คสล.และท่อระบายน้ำ บริเวณ ซอยติวานนท์-ปากเกร็ด 34 (สองขบวนประมาณ 17) | |
| สถานที่ตั้งโครงการ บริเวณ ซอยติวานนท์-ปากเกร็ด 34 (สองขบวนประมาณ 17) | |
| สำรวจ (นายทรง บินอุธ) | <i>Phu</i> |
| (นายทรงภรณ์ พงศ์พรหมนาถ) | |
| เขียนแบบ <i>Or-Tan</i> | (นายณิศรธิดา แจ่มดวง) |
| หัวหน้าวิชาชีพช่าง <i>Siam</i> | (นายวิฑูรย์ วัฒนศักดิ์) |
| สถาปนิก <i>Am</i> | (นางสาวประภากร นบพิณศรี) |
| วิศวกรโยธา <i>Or-Tan</i> | (นายอนุชิตชัย พักอึ้ง) |
| หัวหน้าช่างช่วยวิศวกรรม <i>Or-Tan</i> | (นายอานันท์ ลาอวดวง) |
| ผู้อำนวยการควบคุมการก่อสร้าง <i>Phu</i> | (นายธีรวิทย์ ชัยรุ่งเรือง) |
| ผู้อำนวยการช่าง <i>Phu</i> | (นายอนุชิตชัย พักอึ้ง) |
| ปลัดเทศบาล <i>Phu</i> | (นายสุเทพ บุญศิริ (โต)) |
| นายช่างเทคนิค <i>Phu</i> | (นายวิฑูรย์ นพธาดา (ดี)) |
| ทะเบียนแบบเลขที่ | วัน / เดือน / ปี |
| กส.12 / 2567 | 22 / 05 / 2568 |
| แบบที่ | รวม |
| 06 | 20 |

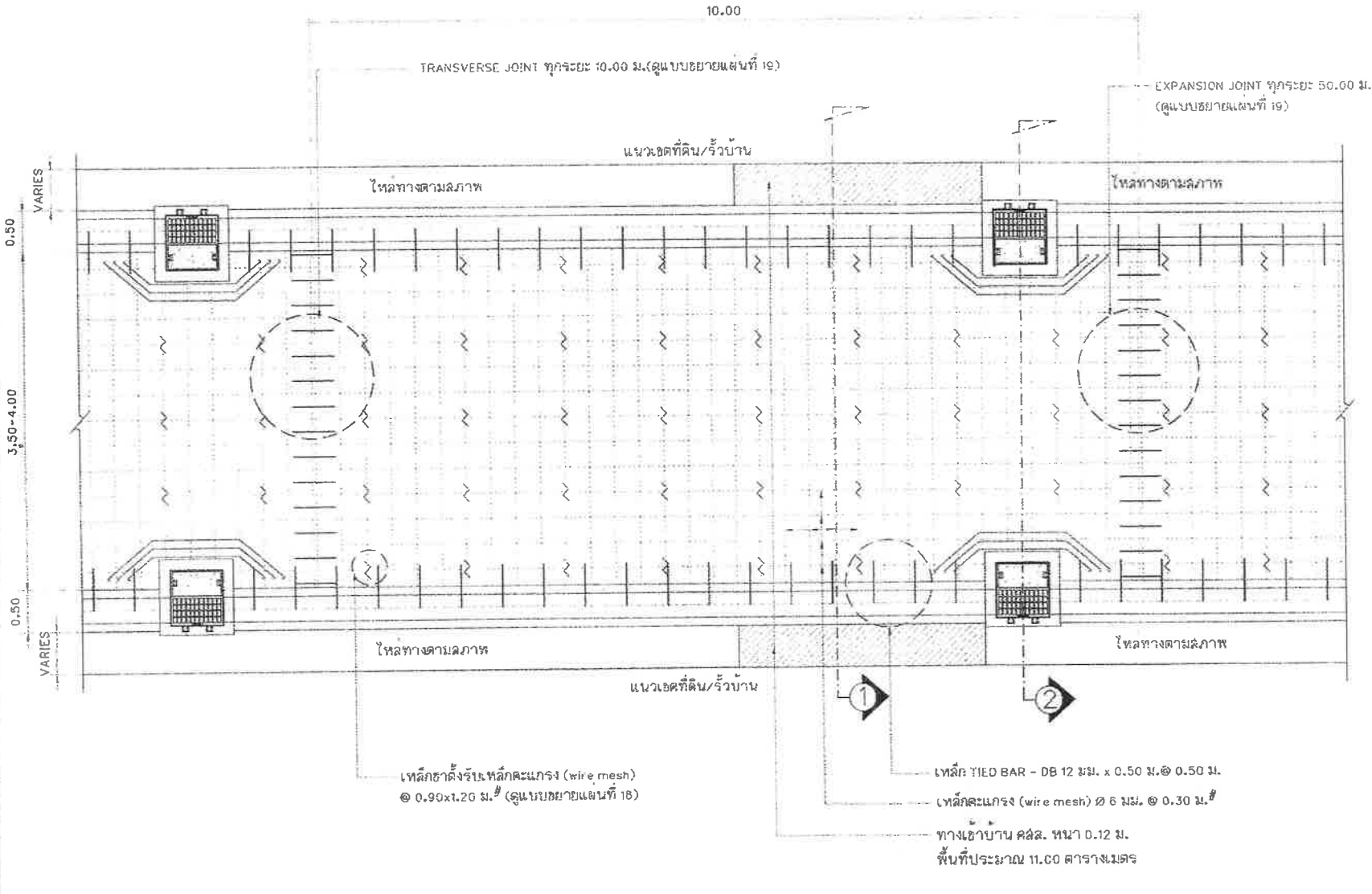

มาตราส่วน 1 : 50

หมายเหตุ : ตำแหน่งรอยต่อตามขวาง (TRANSVERSE JOINT) และรอยต่อเพื่อการขยายตัว (EXPANSION JOINT) สามารถปรับเปลี่ยนตำแหน่งได้ตามความเหมาะสม และยึดหลักวิศวกรรม โดยมีระยะห่างจากขอบบ่อไม่น้อยกว่า ๕.00 เมตร

| | |
|-----------------------------------|--|
| สำนักช่างเทศบาลนครปากเกร็ด | |
| โครงการ | ก่อสร้างถนน คสล.และท่อระบายน้ำ บริเวณ ซอยติวานนท์-ปากเกร็ด 34 (ซอยงบประมาณ 17) |
| สถานที่ตั้งโครงการ | บริเวณ ซอยติวานนท์-ปากเกร็ด 34 (ซอยงบประมาณ 17) |
| สำรวจ | Ying (นายทนง ปิ่นสูง) M.W. (นายทงคำภรณ์ ทศพรหมาน) |
| เขียนแบบ | Orin (นายธีรชัย แจงสว่าง) |
| หัวหน้าวงรอบวิชาการ | Orin (นายธีรชัย แจงสว่าง) |
| สถาปนิก | Orin (นางสาวประภวกร นนทสินทร์) |
| วิศวกรโยธา | Orin (นายอนันต์ชัย พัสสิงก์) |
| หัวหน้าฝ่ายวิศวกรรม | Orin (นายอุดม ฉายดวง) |
| ผู้อำนวยการส่วนควบคุมการก่อสร้าง | Orin (นายวิศว์ ชัยรุ่งเรือง) |
| ผู้อำนวยการสำนักช่าง | Orin (นายพชร หวังทราย) |
| ปลัดเทศบาล | Orin (นายสุทร บุญศิริโชติ) |
| นายกเทศมนตรี | Orin (นายวิชัย บรรจาศาคีดิ์) |
| ทะเบียนแบบเลขที่ | จ.น. / เดือน / ปี |
| กส.12 / 2567 | 22 / 05 / 2568 |
| แผ่นที่ | รวม |
| 09 | 20 |



| | |
|---|------------------|
| สำนักช่างเทศบาลนครปากเกร็ด | |
| โครงการ ก่อสร้างถนน คลองและท่อระบายน้ำ บริเวณ ซอยติวานนท์-ปากเกร็ด 34 (สองฝั่งประมาณ 17) | |
| สถานที่ตั้งโครงการ บริเวณ ซอยติวานนท์-ปากเกร็ด 34 (สองฝั่งประมาณ 17) | |
| สำรวจ นายทอง ปิ่นน้อย (นายทองรัตน์ ทองทรัพย์) | |
| เขียนแบบ นายศักดิ์ชัย แจ้งสว่าง | |
| หัวหน้างานจัดทำแบบ นายวิชากรชัย สมศักดิ์ | |
| สถาปนิก นางสาวประภาพร สมพันธ์ | |
| วิศวกรโยธา นายสมานชัย หักสังข์ | |
| หัวหน้าฝ่ายวิศวกรรม นายอัฒม ธีระพงษ์ | |
| ผู้อำนวยการส่วนควบคุมการก่อสร้าง นายวิชาชัย ชัยรุ่งเรือง | |
| ผู้อำนวยการสำนักช่าง นายเพชร หวังเพชร | |
| ปลัดเทศบาล นายสุภัทร (สุภัทรชูโต) | |
| นายกเทศมนตรี นายวิชาชัย บรรณาสักดิ์ | |
| ทะเบียนแบบเลขที่ | วัน / เดือน / ปี |
| กส.12 / 2567 | 22 / 05 / 2566 |
| แผ่นที่ | 5311 |
| 10 | 20 |

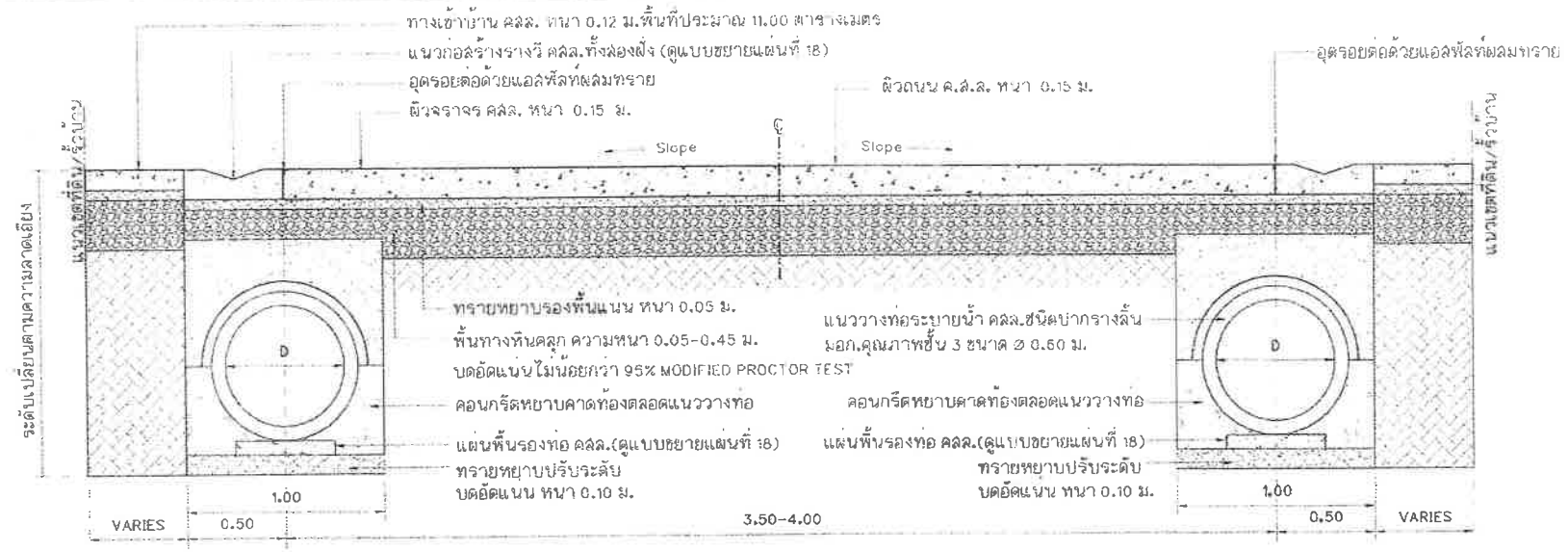

แบบขยายรูปตัด 1 (แบบมีทางเข้าบ้าน คลล.)

มาตราส่วน 1 : 25

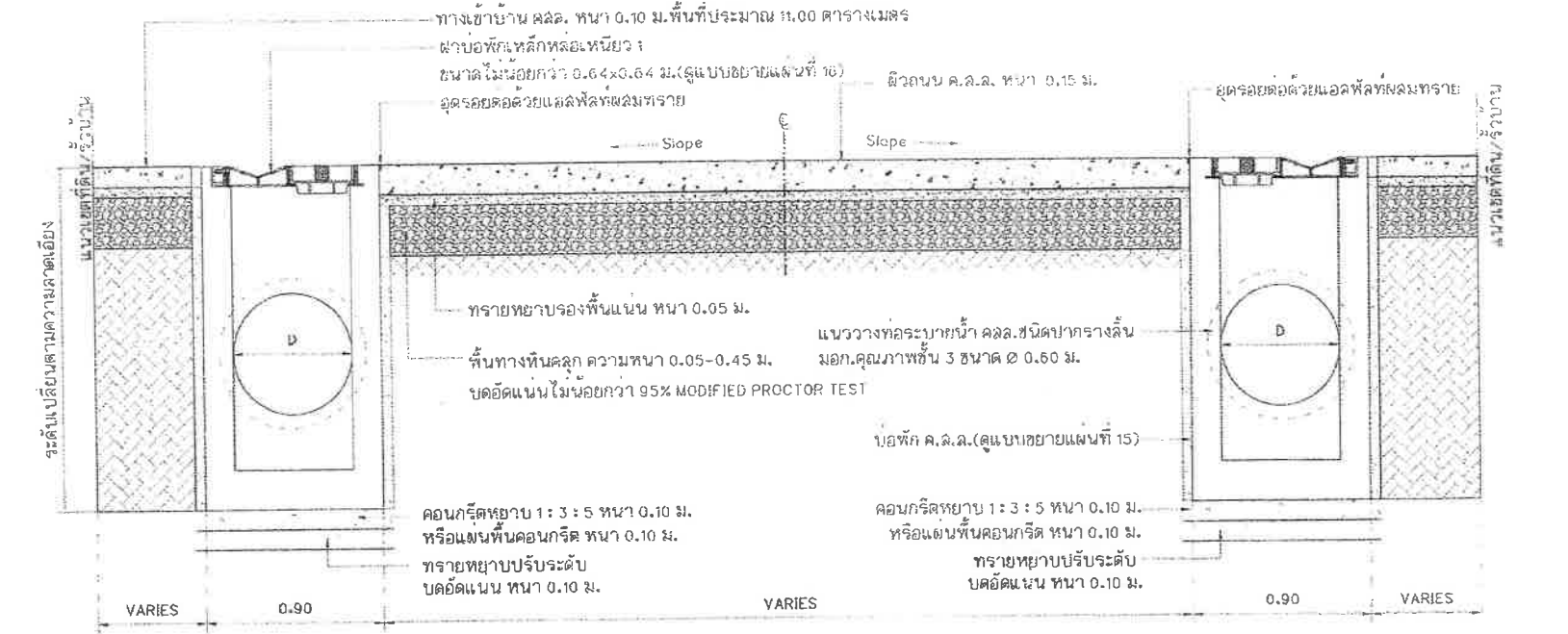

แบบขยายรูปตัด 2 (แบบมีทางเข้าบ้าน คลล.)

มาตราส่วน 1 : 25

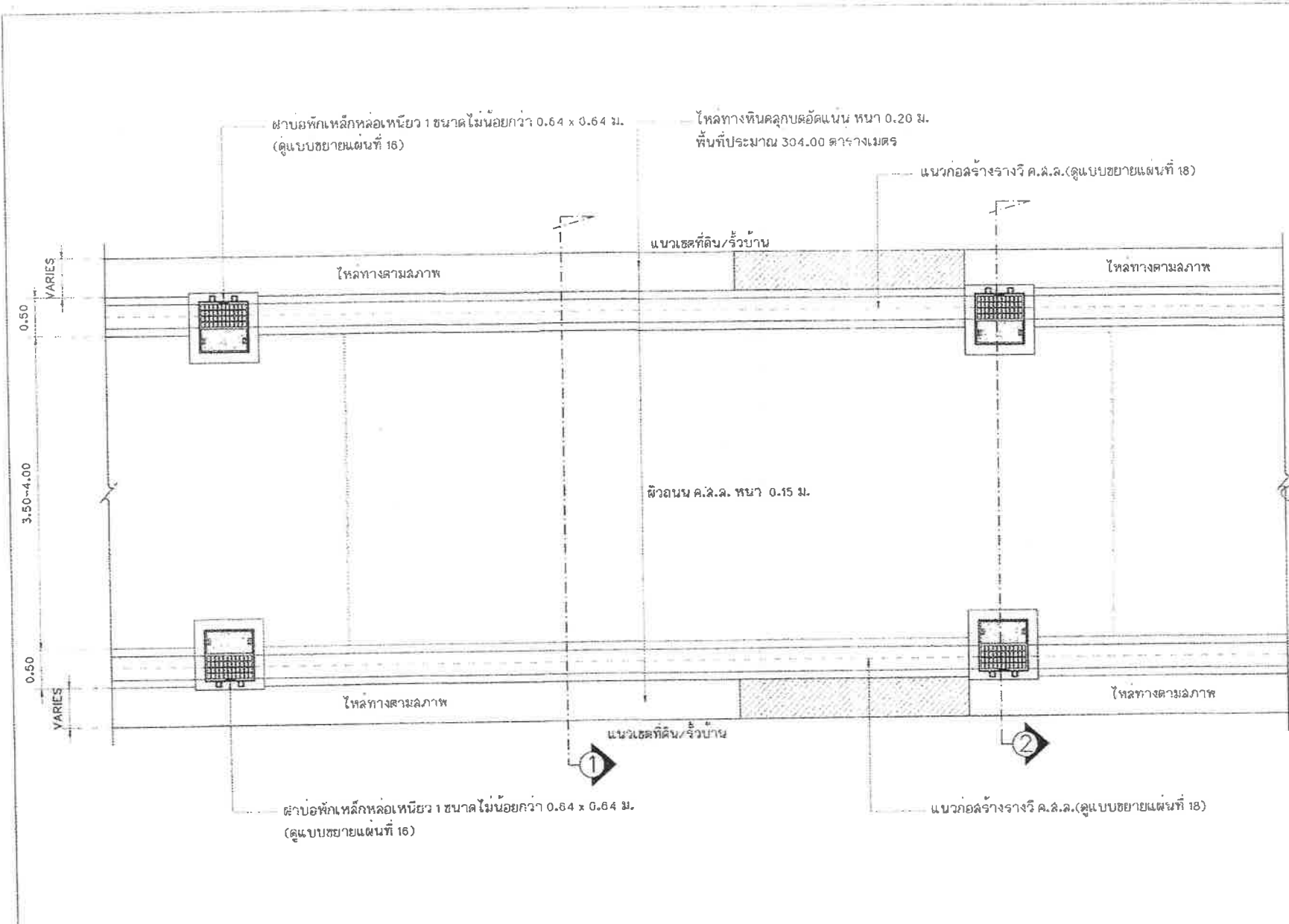

แปลนถนน และการวางบ่อพัก คสล. (แบบมีโหลทางหินคลุก)

มาตราส่วน 1 : 50

หมายเหตุ - ตำแหน่งบ่อพัก คสล. สามารถปรับเปลี่ยนตำแหน่งได้ตามสภาพหน้างาน
 - ตำแหน่งโหลทางหินคลุก สามารถปรับเปลี่ยนตำแหน่งได้ตามความเหมาะสม

| | |
|-----------------------------------|--|
| สำนักช่างเทศบาลนครปากเกร็ด | |
| โครงการ | ก่อสร้างถนน คสล. และท่อระบายน้ำ บริเวณ ซอยติวานนท์-ปากเกร็ด 34 (ต่อจากประมาณ 17) |
| สถานที่ตั้งโครงการ | บริเวณ ซอยติวานนท์-ปากเกร็ด 34 (ต่อจากประมาณ 17) |
| สำรวจ | (นายพงษ์ ปิ่นนง) (นายพงษ์ภรณ์ พงษ์ธรรมมา) |
| เขียนแบบ | (นายจิติชัย จิตจงว้าง) |
| หัวหน้างานจัดทำแบบ | (นายวีรชราภรณ์ สอนรัต) |
| สถาปนิก | (นางสาวประภากร นนทสิทธิ์) |
| วิศวกรโยธา | (นายสนั่นชัย พิทักษ์) |
| หัวหน้าฝ่ายวิศวกรรม | (นายอุดม สายดวง) |
| ผู้อำนวยการควบคุมการก่อสร้าง | (นายวิวัฒน์ ชัยรุ่งเรือง) |
| ผู้กำกับอาคารสำนักช่าง | (นายพนัทร พงษ์พรชัย) |
| ปลัดเทศบาล | (นายสุภัทร บุญวิสุทธิ) |
| นายกเทศมนตรี | (นายชัย บรรดาศักดิ์) |
| ทะเบียนแบบเลขที่ | วัน / เดือน / ปี |
| กส. 12 / 2567 | 22 / 05 / 2566 |
| แผ่นที่ | รวม |
| 11 | 20 |



สำนักช่างเทศบาลนครปากเกร็ด

โครงการ
ก่อสร้างถนน คลุมและท่อระบายน้ำ
บริเวณ ซอยติวานนท์-ปากเกร็ด 34
(สองขบวนประมาณ 17)

สถานที่ตั้งโครงการ
บริเวณ ซอยติวานนท์-ปากเกร็ด 34
(สองขบวนประมาณ 17)

สำรวจ
(นายพงษ์พันธ์ พงษ์พรหมนุก)

เขียนแบบ
(นายสุระชัย แจ้งสว่าง)

หัวหน้างานจัดพิมพ์
(นายวิฑูรย์กรณ สมศักดิ์)

สถาปนิก
(นางสาวประภัสสร เชนพิชัยศรี)

วิศวกรโยธา
(นายคณนตย์ พังสิงห์)

หัวหน้าฝ่ายวิศวกรรม
(นายอัฒม ฉายพงษ์)

ผู้อำนวยการส่วนควบคุมการก่อสร้าง
(นายวิวัฒน์ ชัยรุ่งเรือง)

ผู้อำนวยการฝ่ายช่าง
(นายพชร พรหมน้อย)

ปลัดเทศบาล
(นายสุทร บุญศิริโชติ)

นายกเทศมนตรี
(นายวิชัย บรรลวดำรงค์)

ทนายความ
(นายวิชัย บรรลวดำรงค์)

| | |
|------------------|------------------|
| ทะเบียนแบบเลขที่ | วัน / เดือน / ปี |
| กล.12 / 2567 | 22 / 05 / 2566 |
| แผ่นที่ | รวม |
| 12 | 20 |

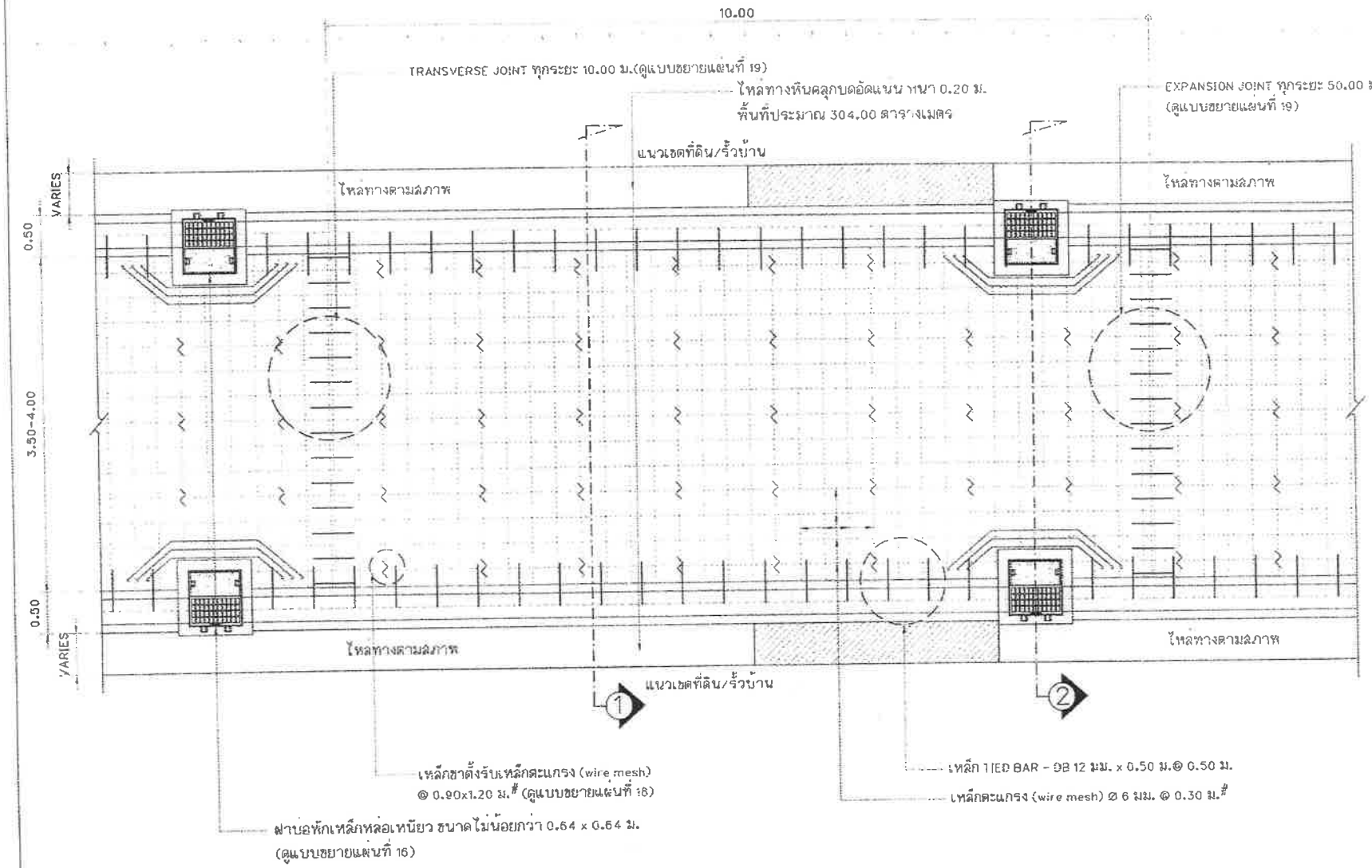

แปลนการวางเหล็กตบแครงและรอยต่อถนน คสล. (แบบมีไหล่ทางหินคลุก)

มาตราส่วน 1 : 50

หมายเหตุ : ตำแหน่งรอยต่อตามขวาง (TRANSVERSE JOINT) และรอยต่อเพื่อการขยายตัว (EXPANSION JOINT) สามารถปรับเปลี่ยนตำแหน่งได้ตามความเหมาะสม
และยึดหลักวิศวกรรม โดยมีระยะห่างจากขอบบ่อไม่น้อยกว่า 1.00 เมตร



สำนักงานเทศบาลนครปากเกร็ด

โครงการ
ก่อสร้างถนน คลองและท่อระบายน้ำ
บริเวณ ซอยเสด็จวิภาวดี-ปากเกร็ด 34
(ชองขบวนหมายเลข 17)

สถานที่ตั้งโครงการ
บริเวณ ซอยเสด็จวิภาวดี-ปากเกร็ด 34
(ชองขบวนหมายเลข 17)

สำรวจ
Viro (นายทนง ปิ่นทอง)
(นายทรงภรณ์ พงษ์พรหม)

เขียนแบบ
[Signature]
(นายอัครชัย แสงสว่าง)

ผู้อำนวยการจัดทำแบบ
[Signature]
(นายธีรสารณ วัฒนศักดิ์)

สถาปนิก
[Signature]
(นางสาววราภรณ์ ขนทนต์)

วิศวกรโยธา
[Signature]
(นายอนันต์ชัย พันธ์อ้อ)

หัวหน้าฝ่ายวิศวกรรม
[Signature]
(นายอาคม ฉายดวง)

ผู้อำนวยการส่วนควบคุมการก่อสร้าง
[Signature]
(นายวิวัฒน์ ฮ่อรุ่งเรือง)

ผู้อำนวยการสำนักช่าง
[Signature]
(นายสมพงษ์ ทรงพรชัย)

ปลัดเทศบาล
[Signature]
(นายสุทธิ บุญศิริชูโต)

นายกเทศมนตรี
[Signature]
(นายวิชัย บรรดาศักดิ์)

ทะเบียนแบบเลขที่ 22 / เดือน / ปี
กค.12 / 2567 22 / 05 / 2566

แผ่นที่ 13 / 20

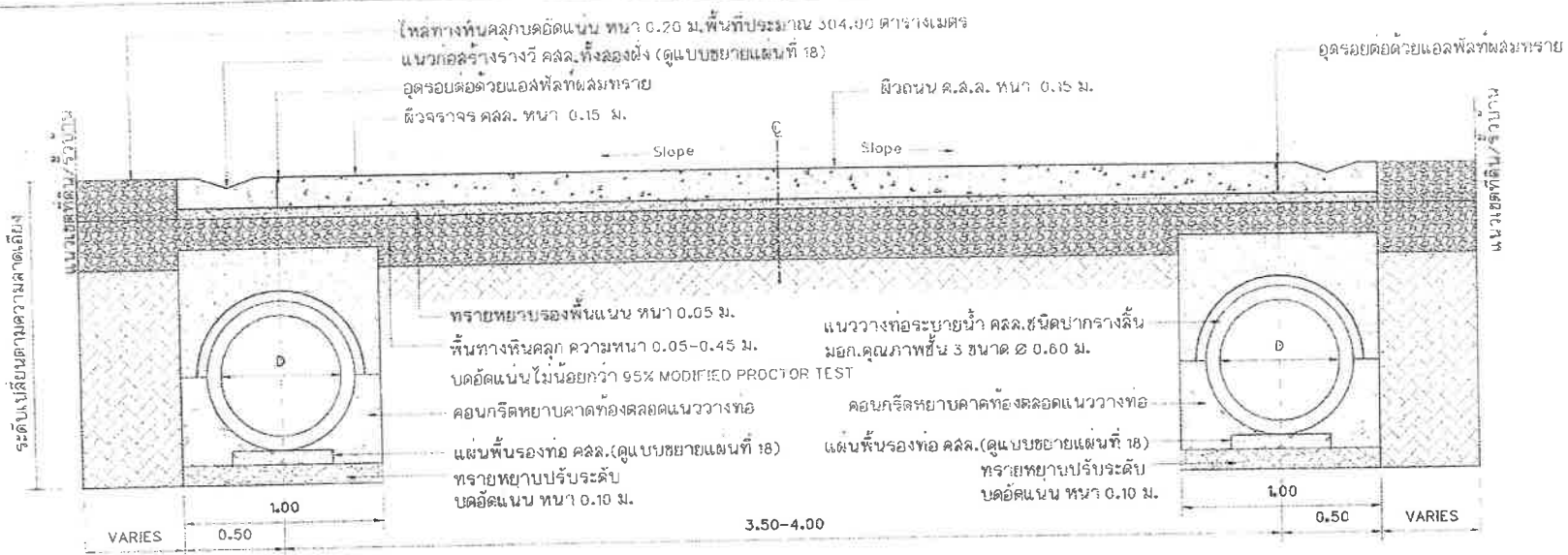

แบบขยายรูปตัด 1 (แบบมีไหล่ทางหินคลุก)

มาตราส่วน 1 : 25

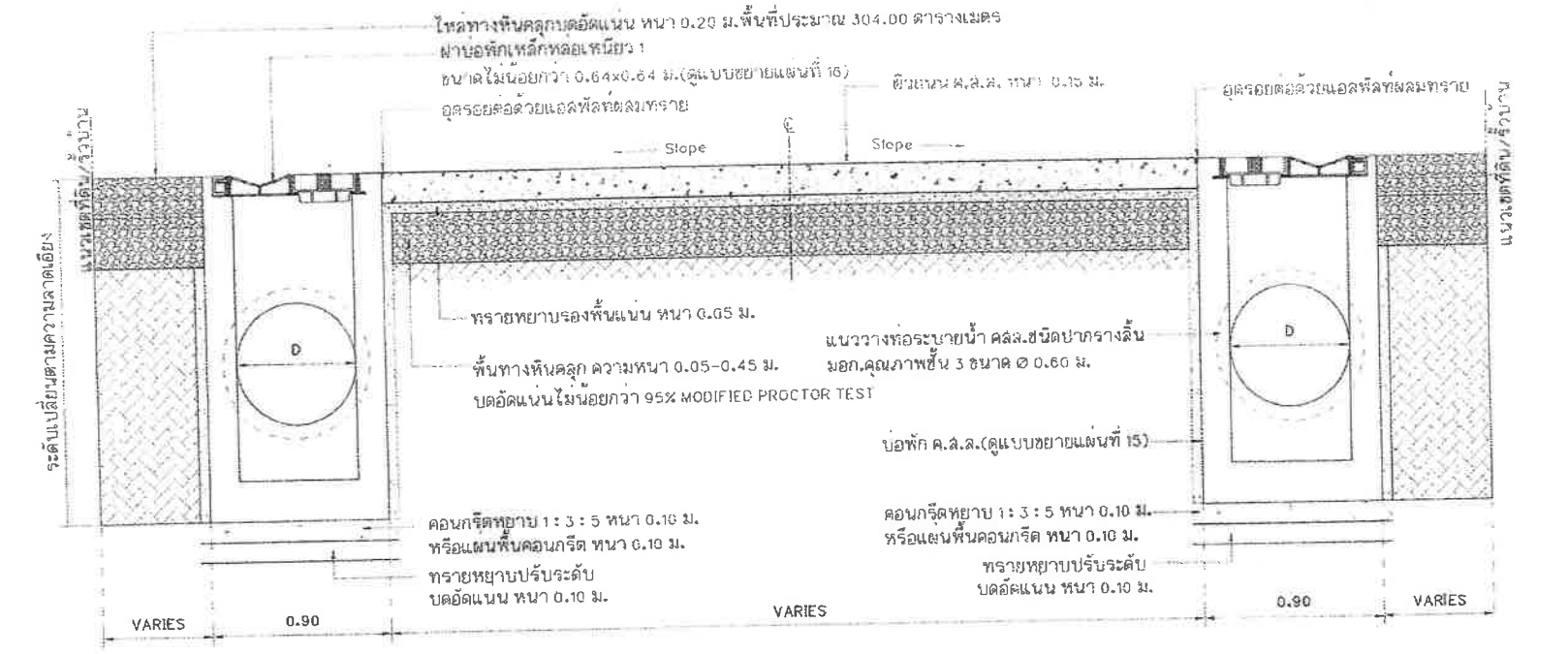

แบบขยายรูปตัด 2 (แบบมีไหล่ทางหินคลุก)

มาตราส่วน 1 : 25

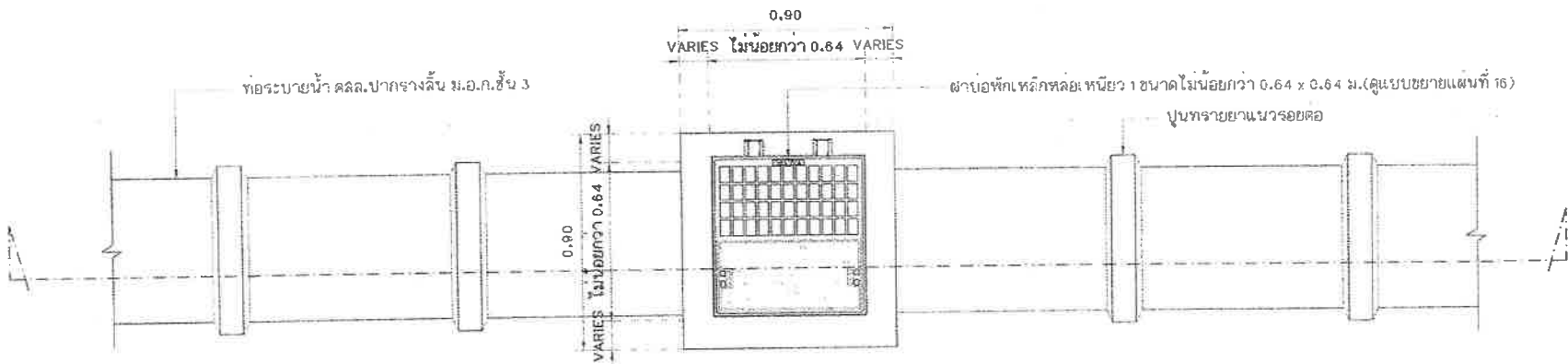

แปลนการวางท่อระบายน้ำ

มาตราส่วน 1 : 20

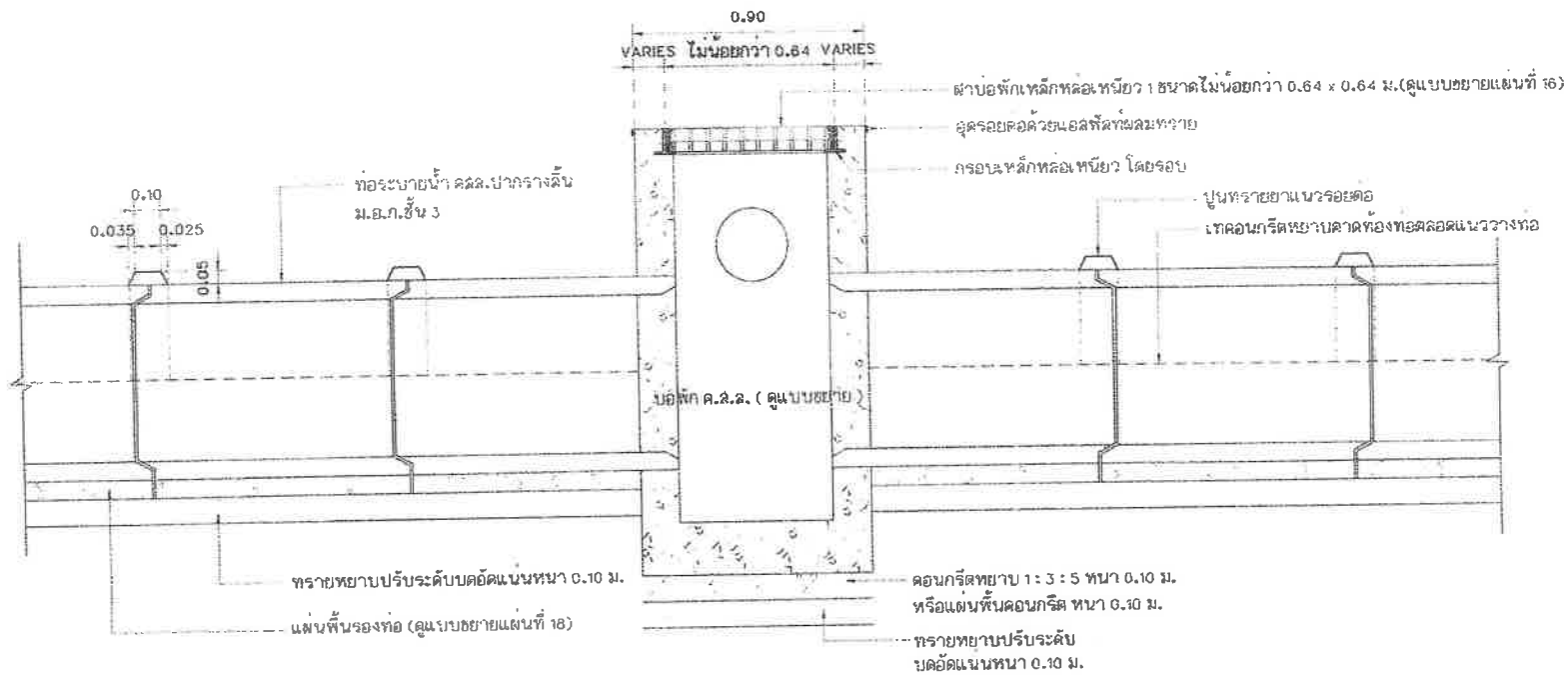

รูปตัดตามยาวการวางท่อระบายน้ำ

มาตราส่วน 1 : 20



สำนักช่างเทศบาลนครปากเกร็ด

โครงการ
ก่อสร้างถนน คลด.และท่อระบายน้ำ
บริเวณ ซอยติวานนท์-ปากเกร็ด 34
(สองเลนประมาณ 17)

สถานที่ตั้งโครงการ

บริเวณ ซอยติวานนท์-ปากเกร็ด 34
(สองเลนประมาณ 17)

สำรวจ
นายแพทย์ ชื่นชู
(นายแพทย์ทรงยศ พงศ์พรหมาน)

เขียนแบบ
(นายอัครชัย แจงสว่าง)

หัวหน้าเทศวิเทศนิเทศ
(นายวิชาญภรณ์ ลมศักดิ์)

สถาปนิก
(นางสาวประภากร บนหลิมทอง)

วิศวกรโยธา
(นายอนันต์ชัย หักตั้ง)

หัวหน้าฝ่ายวิศวกรรม
(นายอาคม ฉายดวง)

ผู้อำนวยการส่วนควบคุมการก่อสร้าง
(นายวิวัฒน์ ชีวจันทร์)

ผู้อำนวยการสำนักช่าง
(นายพรทศ พึ่งพราย)

ปลัดเทศบาล
(นายสุรพร บุญศิริโชติ)

นายกเทศมนตรี
(นายวิเชียร บรรดาศักดิ์)

ทะเบียนแบบเลขที่

วัน / เดือน / ปี

เลขที่

หน้า

หน้า

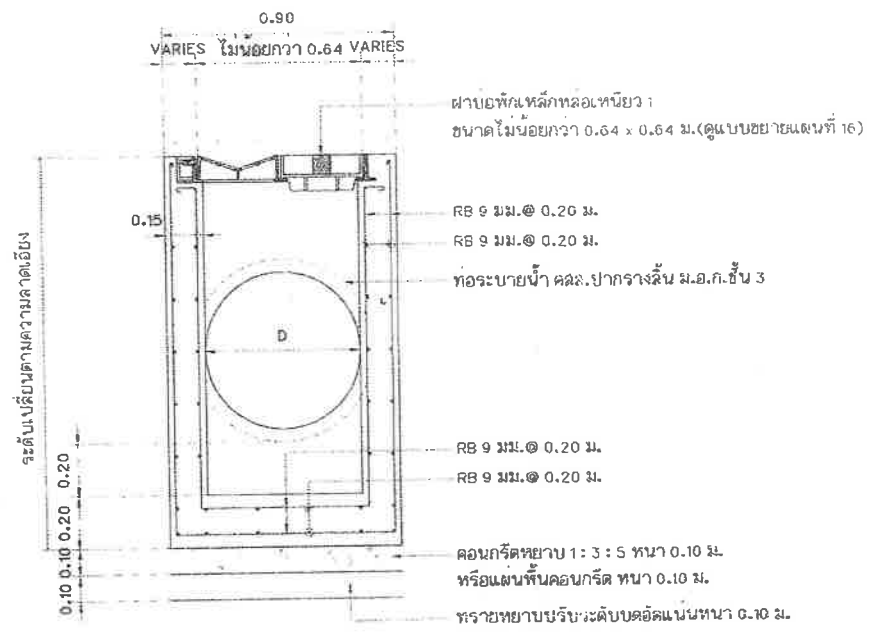

ฝาบ่อพักเหล็กหล่อเหนียว
ขนาดไม่น้อยกว่า 0.64 x 0.64 ม. (ดูแบบขยายแผ่นที่ 16)

RB 9 มม. @ 0.20 ม.
RB 9 มม. @ 0.20 ม.

ท่อระบายน้ำ คลล. ปากรางล้น ม.อ.ก. ชั้น 3

RB 9 มม. @ 0.20 ม.
RB 9 มม. @ 0.20 ม.

คอนกรีตหยาบ 1 : 3 : 5 หนา 0.10 ม.
หรือแผ่นพื้นคอนกรีต หนา 0.10 ม.

ทรายหยาบปรับระดับบดอัดแน่นหนา 0.10 ม.

แบบขยายบ่อพัก คลล.
มาตราส่วน 1 : 20

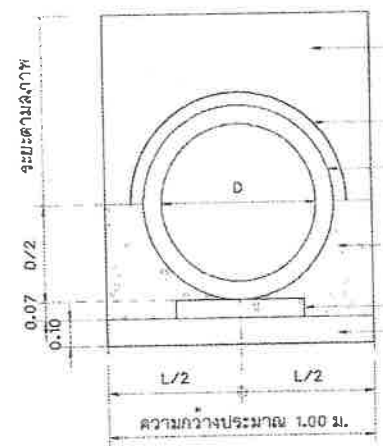

ทรายหยาบบดอัดแน่น

ปูนทรายยาแนวรอยต่อ

ท่อระบายน้ำ คลล. ปากรางล้น ม.อ.ก. ชั้น 3

คอนกรีตหยาบ
ลาดท้องตลอดแนววางท่อ
แผ่นพื้นรองท่อ (ดูแบบขยายแผ่นที่ 16)

ทรายหยาบปรับระดับ
บดอัดแน่นหนา 0.10 ม.

แบบขยายการวางท่อระบายน้ำ คลล.
มาตราส่วน 1 : 20

หมายเหตุ

1. การขุดดินวางท่อระบายน้ำ ขุดความกว้างไม่น้อยกว่า 1.00 เมตร
2. ให้แจ้งองค์การทางราชการไหลของน้ำและขนาดท่อระบายน้ำบริเวณขอบบ่อพัก
3. ฝาบ่อพักสามารถปรับเปลี่ยนได้ตามความเหมาะสม
4. ขณะดำเนินการก่อสร้างฝาบ่อพักจะต้องหุ้มพลาสติกป้องกันเพื่อความเรียบร้อย

| | |
|--|---|
| สำนักช่างเทศบาลนครปากเกร็ด | |
| โครงการ ก่อสร้างถนน คลล. และท่อระบายน้ำ บริเวณ ซอยติวานนท์-ปากเกร็ด 34 (ชอยงประมาณ 7) | |
| สถานที่ตั้งโครงการ บริเวณ ซอยติวานนท์-ปากเกร็ด 34 (ชอยงประมาณ 17) | |
| สำรวจ | (นายทง นินดูอ) (นายทงคึกกรณ) พงษ์พรหมนาอ) |
| เขียนแบบ | (นายศศิธร อึ้งสว่าง) |
| หัวหน้างานเขียนแบบ | (นายวิธราชทงม อึ้งศักดิ์) |
| สถาปนิก | (นายวิธราชทงม อึ้งศักดิ์) |
| วิศวกรโยธา | (นายอนันต์ชัย พิกสิงห์) |
| หัวหน้าฝ่ายวิศวกรรม | (นายอาคม ฉายดวง) |
| ผู้อำนวยการส่วนควบคุมการก่อสร้าง | (นายศิริวิทย์ อึ้งรุ่งเรือง) |
| ผู้อำนวยการช่างสำรวจ | (นายพนพร พรวิเศษชัย) |
| ปลัดเทศบาล | (นายสุภัทร บุญศิริสุโข) |
| นายกเทศมนตรี | (นายวิชัย บรรลาศักดิ์) |
| ทะเบียนแบบลตที่ | วัน / เดือน / ปี |
| กต. 2 / 2567 | 22 / 05 / 2566 |
| แผ่นที่ | รวม |
| 15 | 20 |



สำนักช่างเทคนิคกลางนครปากเกร็ด

โครงการ
ก่อสร้างหอประชุมและหอประชุม
บริเวณ เขียวหวานนท์-ปากเกร็ด 34
(ชื่อย่อประมาณ 17)

สถาปนิกโครงการ
บริเวณ เขียวหวานนท์-ปากเกร็ด 34
(ชื่อย่อประมาณ 17)

สำรวจ
(นายพนธ์ วัฒนสุข)
(นายจรูญศักดิ์ พงษ์พรหมชาติ)

เขียนแบบ
(นายอรรถชัย แจ่มสว่าง)

หัวหน้างานเขียนแบบ
(นายธีรชรากรณ์ สมพันธ์)

สถาปนิก
(นางสาวประภาพร ขนทนทรัพย์)

วิศวกรโยธา
(นายอนันต์ชัย พิธีชัย)

หัวหน้าช่างเทคนิค
(นายอาคม ฉายดวง)

ผู้อำนวยการส่วนควบคุมการก่อสร้าง
(นายวิฑูรย์ ชัยรุ่งเรือง)

ผู้อำนวยการสำนักช่าง
(นายพนธ์ พงษ์พรหม)

ปลัดเทศบาล
(นายสุภัทร บุญศิริโต)

นายกเทศมนตรี
(นายกวีชัย บรรคาศักดิ์)

ทะเบียนแบบเลขที่ วันที่ / เดือน / ปี
กค.12 / 2567 22 / 05 / 2566

แผ่นที่ 16
รวม 20

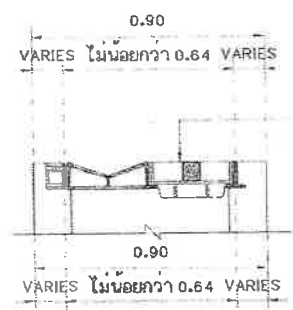

ฝาบ่อพักเหล็กหล่อเหนียว 1
ขนาดไม่น้อยกว่า 0.64 x 0.64 ม.

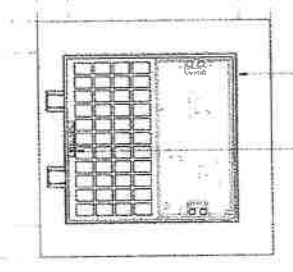

ฝาบ่อพักเหล็กหล่อเหนียว 1
ขนาดไม่น้อยกว่า 0.64 x 0.64 ม.
อักษรย่อเทศบาลนครปากเกร็ด
(ดูแบบขยายแผ่นที่ 16)

แบบขยายฝาบ่อพักเหล็กหล่อเหนียว 1
มาตราส่วน 1:20

ทน.ปก.

แบบขยายอักษรย่อเทศบาลนครปากเกร็ด
มาตราส่วน 1:5

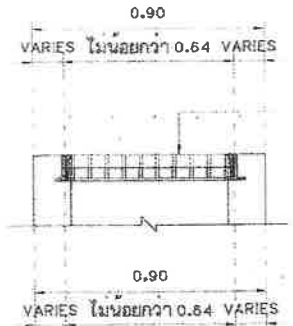

ฝาบ่อพักเหล็กหล่อเหนียว 2
ขนาดไม่น้อยกว่า 0.64 x 0.64 ม.

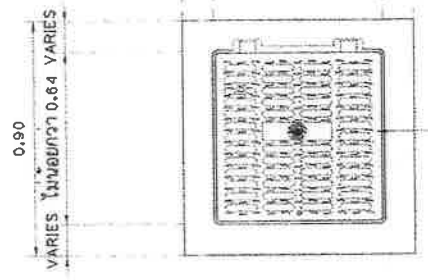

ฝาบ่อพักเหล็กหล่อเหนียว 2
ขนาดไม่น้อยกว่า 0.64 x 0.64 ม.

แบบขยายฝาบ่อพักเหล็กหล่อเหนียว 2
มาตราส่วน 1:20



แบบขยายตราสัญลักษณ์เทศบาลนครปากเกร็ด
มาตราส่วน 1:20

หมายเหตุ

รูปแบบฝานี้แสดงเป็นเพียงรูปแบบฝา และตราสัญลักษณ์ สามารถปรับเปลี่ยนได้
ทั้งนี้ผู้รับจ้างต้องเสนอขออนุมัติใช้ ทั้งรูปแบบฝาบ่อ และสัญลักษณ์ก่อนติดตั้ง

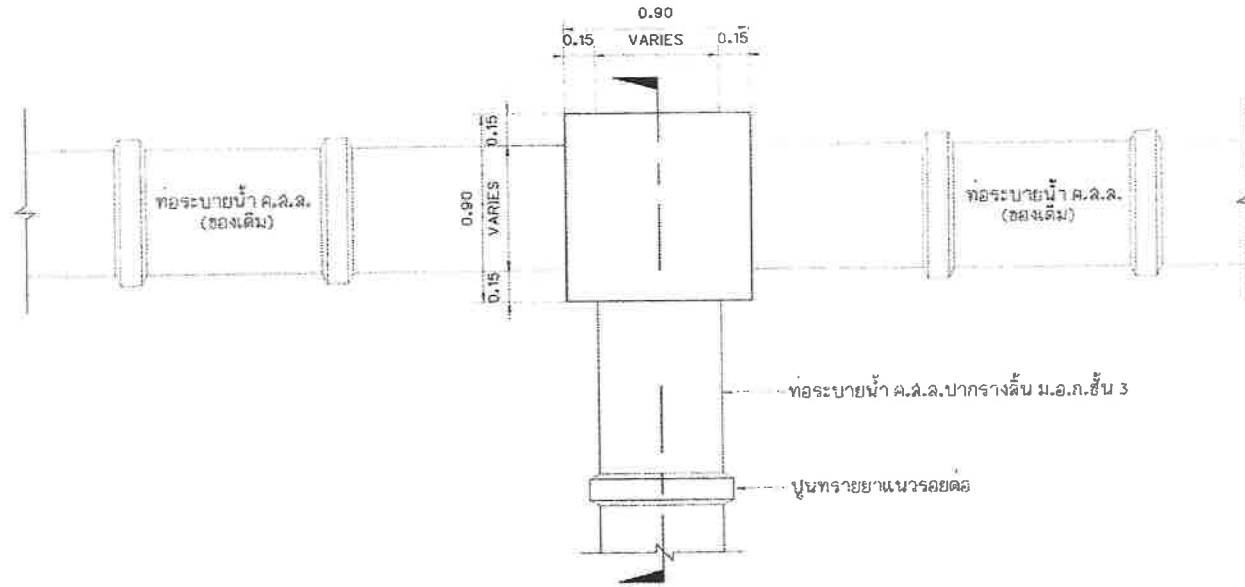

แบบแผนการเชื่อมต่อในกรณีเชื่อมกับท่อระบายน้ำของเดิม
มาตราส่วน 1:25

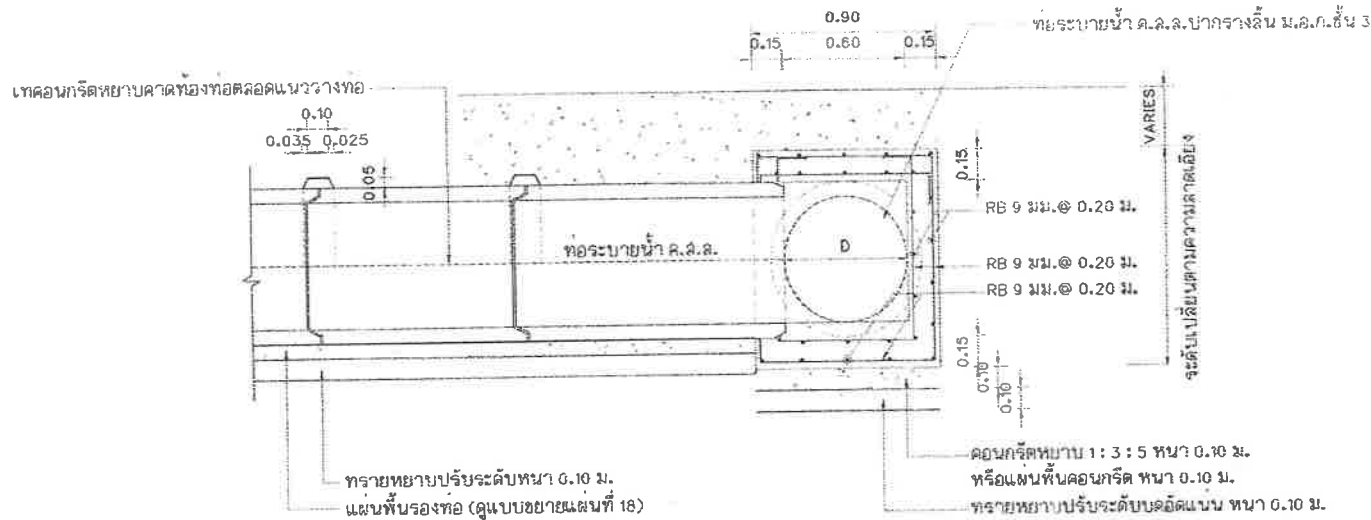

รูปตัดการเชื่อมต่อท่อระบายน้ำของเดิม
มาตราส่วน 1:25



สำนักช่างเทศบาลนครปากเกร็ด

โครงการ
ก่อสร้างถนน คสล.และท่อระบายน้ำ
บริเวณ ซอยติวานนท์-ปากเกร็ด 34
(ซอยงบประมาณ 17)

สถานที่โครงการ
บริเวณ ซอยติวานนท์-ปากเกร็ด 34
(ซอยงบประมาณ 17)

สำรวจ *Tho*
(นายทนง ปิ่นสูง)
(นายทองแดง ทรงพรหมนาถ)

เขียนแบบ *OTM*
(นายอดิษฐ์ แจ้งสว่าง)

หัวหน้างานจัดทำแบบ *Soatun*
(นายธีรวิฑูรย์ สมศักดิ์)

สถาปนิก *Am*
(นางสาวประภากร นนทพันธ์)

วิศวกรโยธา *W*
(นายอนุชชัย ทวีศักดิ์)

หัวหน้าฝ่ายวิศวกรรม *W*
(นายอุดม ดายดวง)

ผู้อำนวยการส่วนควบคุมการก่อสร้าง *W*
(นายวิชาญ อึ้งอุญแจียง)

ผู้อำนวยการฝ่ายช่าง *W*
(นายอนุพร ทรงพรพงษ์)

ปลัดเทศบาล *W*
(นายสุทธ บুদ্ধศิริโชติ)

นายกเทศมนตรี *W*
(นายวิเชียร บรรณาคัด)

ทะเบียนแบบเลขที่ วัน / เดือน / ปี

กล.12 / 2567 22 / 05 / 2566

แผ่นที่ 92ม

17 20

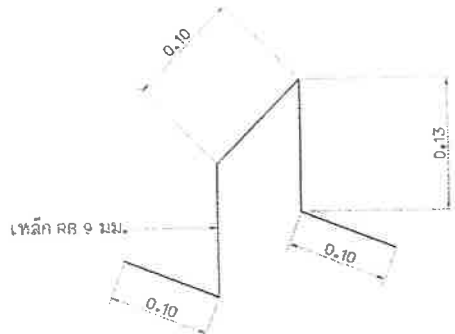

แบบขยายเหล็กขาตั้งรับเหล็กตะแกรง (ผิว คสล.หนา 0.15 ม.)
มาตราส่วน 1 : 5

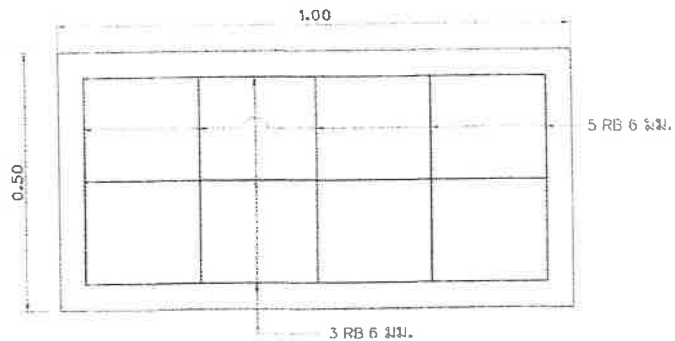

แบบขยายแปลนแผ่นพื้นรองทอ
มาตราส่วน 1 : 10

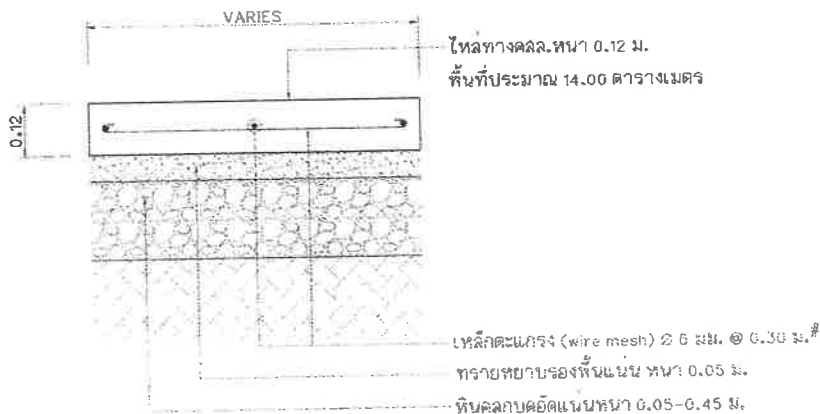

แบบขยายรูปตัดทางเข้าบ้าน คสล.หนา 0.12 ม.
มาตราส่วน 1 : 10

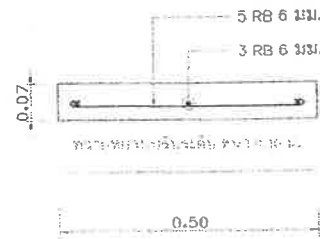

แบบขยายรูปตัดแผ่นพื้นรองทอ
มาตราส่วน 1 : 10

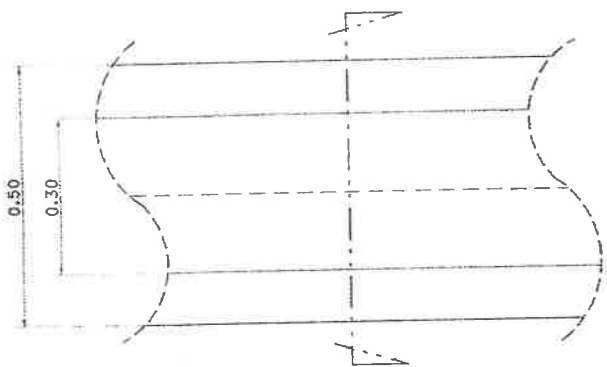

แบบขยายแปลนรางวี คสล.
มาตราส่วน 1 : 10

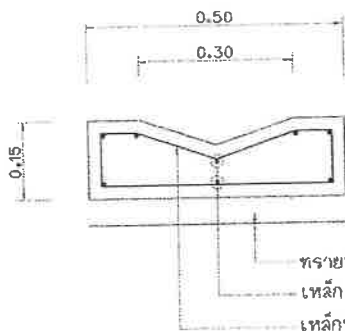

ขยายตัดรางวี คสล.
มาตราส่วน 1 : 10

| ขนาดทอ Ø | ขนาดแผ่นพื้นรองทอ | |
|-----------|-------------------|---------|
| | ความกว้าง | ความยาว |
| Ø 0.30 m. | 0.40 m. | 1.00 m. |
| Ø 0.40 m. | 0.40 m. | 1.00 m. |
| Ø 0.60 m. | 0.50 m. | 1.00 m. |
| Ø 0.80 m. | 0.40 m. 2 แผ่น | 1.00 m. |
| Ø 1.00 m. | 0.50 m. 2 แผ่น | 1.00 m. |



สำนักงานเขตบาลนครปากเกร็ด

โครงการ

ก่อสร้างระบบ คสล.และท่อระบายน้ำ บริเวณ ซอยวิมานนท์-ปากเกร็ด 34 (สอดคล้องประมาณ 17)

สถานที่ตั้งโครงการ

บริเวณ ซอยวิมานนท์-ปากเกร็ด 34 (สอดคล้องประมาณ 17)

สำรวจ

Yim (นายทองปิ่นสุโข) Mjo (นายทองคำภรณ์ พงษ์พรหมนวด)

เขียนแบบ

O.T.M. (นายอิทธิชัย แจงสว่าง)

หัวหน้างานจัดทำแบบ

J.S.P. (นายวิชากรณ ธรรมศักดิ์)

สถาปนิก

Rev. (นางสาวประภากร นนทจินตวิ)

วิศวกรโยธา

U.S. (นายอนันตศักดิ์ พิทักษ์ชัย)

หัวหน้าสายวิศวกรรม

U.S. (นายอานันท์ สว่างวงศ์)

ผู้อำนวยการส่วนควบคุมการก่อสร้าง

Rev. (นายวิวัฒน์ ชัยรุ่งเรือง)

ผู้อำนวยการสำนักช่าง

Rev. (นายพนทกร ทวีพรหม)

ปลัดเขต

Rev. (นายสุทธ บุญศิริโชติ)

นายกเทศมนตรี

Rev. (นายวิชัย ชรรณาคัด)

ทะเบียนแบบเลขที่

วัน / เดือน / ปี

กค.12 / 2567

22 / 05 / 2566

แผ่นที่

รวม

15

20



แบบขยาย EXPANSION JOINT

ทุกระยะ 50.00 ม.

มาตราส่วน 1 : 10

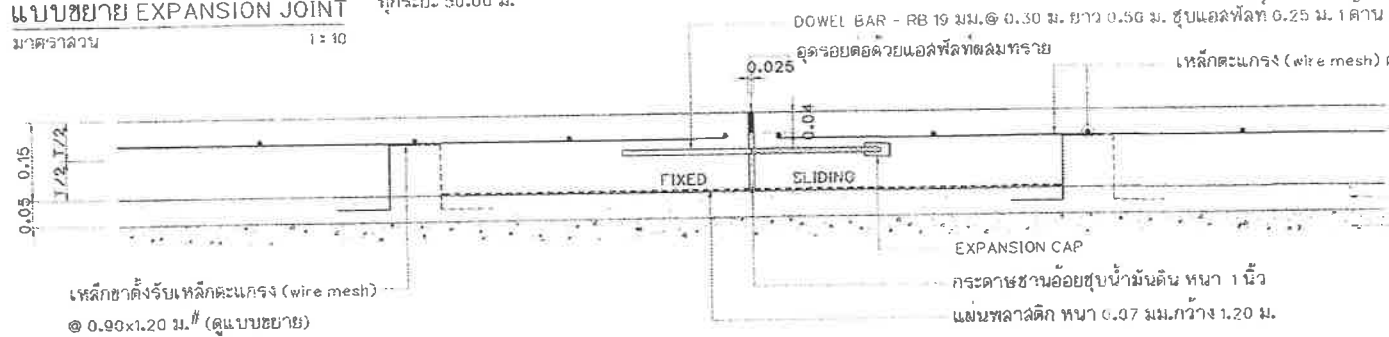

ทรายหยาบรองพื้นแน่นหนา 0.05 ม.
 พื้นทางหินคลุก ความหนา 0.05-0.45 ม.
 บดอัดแน่น ไม่น้อยกว่า 95% MODIFIED PROCTOR TEST

แบบขยาย TRANSVERSE JOINT

ทุกระยะ 16.00 ม.

มาตราส่วน 1 : 10

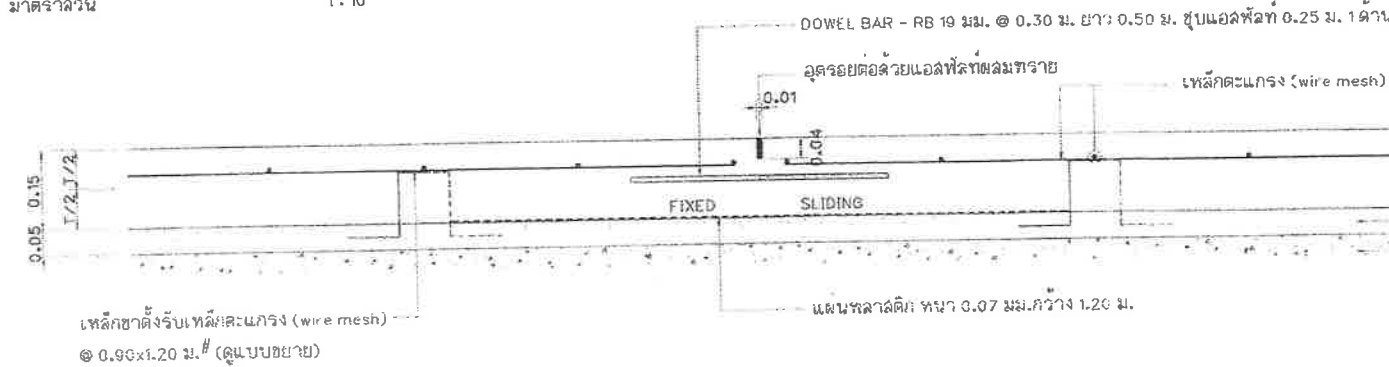

ทรายหยาบรองพื้นแน่นหนา 0.05 ม.
 พื้นทางหินคลุก ความหนา 0.05-0.45 ม.
 บดอัดแน่น ไม่น้อยกว่า 95% MODIFIED PROCTOR TEST

แบบขยาย CONSTRUCTION JOINT

ทุกระยะการหยุดเทคอนกรีต แต่ละวัน

มาตราส่วน 1 : 10

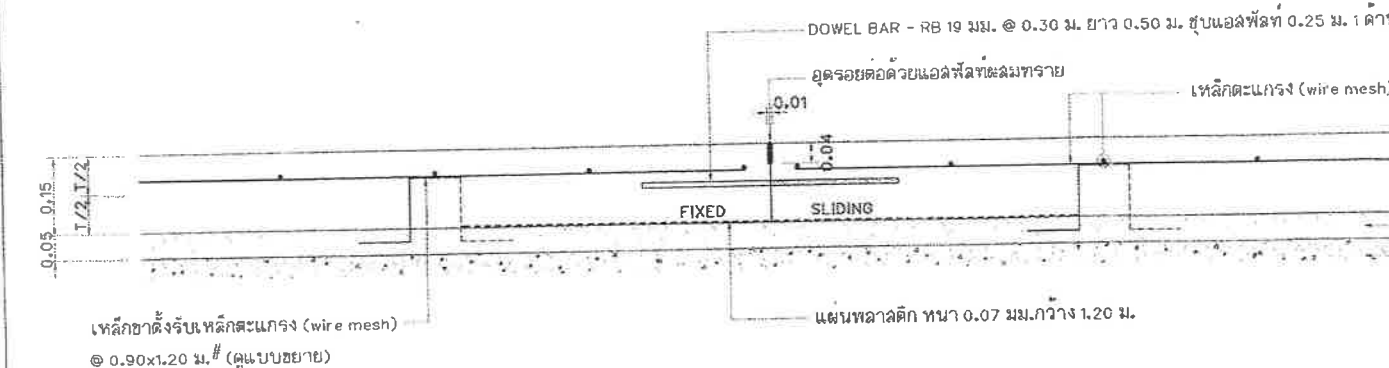

ทรายหยาบรองพื้นแน่นหนา 0.05 ม.
 พื้นทางหินคลุก ความหนา 0.05-0.45 ม.
 บดอัดแน่น ไม่น้อยกว่า 95% MODIFIED PROCTOR TEST

| | |
|----------------------------------|--|
| สำนักช่างเทคนิคลาดพร้าวเกร็ด | |
| โครงการ | ก่อสร้างถนนลาดพร้าวและถนนหน้าบริเวณ ซอยติวานนท์-ปากเกร็ด 34 (สองขบวนขนาด 17) |
| สถานที่ตั้งโครงการ | บริเวณ ซอยติวานนท์-ปากเกร็ด 34 (สองขบวนขนาด 17) |
| สำรวจ | นายทนง ปิ่นสูง (นายทรงเกียรติ ทรงพรหมมาก) |
| เขียนแบบ | นายเชษฐชัย แจ้งสว่าง |
| หัวหน้าวงจรถักที่งาน | นายวิษณุกรณ์ สมศักดิ์ |
| สถาปนิก | นางสาวบรรณาการ ขนตสินทร |
| วิศวกรโยธา | นายอนันต์ชัย พัดสิงห์ |
| หัวหน้าฝ่ายวิศวกรรม | นายอดิคม ฉายสว่าง |
| ผู้อำนวยการร่วมควบคุมการก่อสร้าง | นายวิวัฒน์ ชัยรุ่งเรือง |
| ผู้อำนวยการฝ่ายช่าง | นายอนุชกร ทรงเพชร |
| ปลัดเทศบาล | นายสุทร บุญศิริโชติ |
| นายช่างเทคนิค | นายวิชัย บรรณาลักษณ์ |
| ทะเบียนใบอนุญาต | กส.12 / 2567 |
| วันที่ | 22 / 05 / 2566 |
| แผ่นที่ | 12 |
| | 20 |

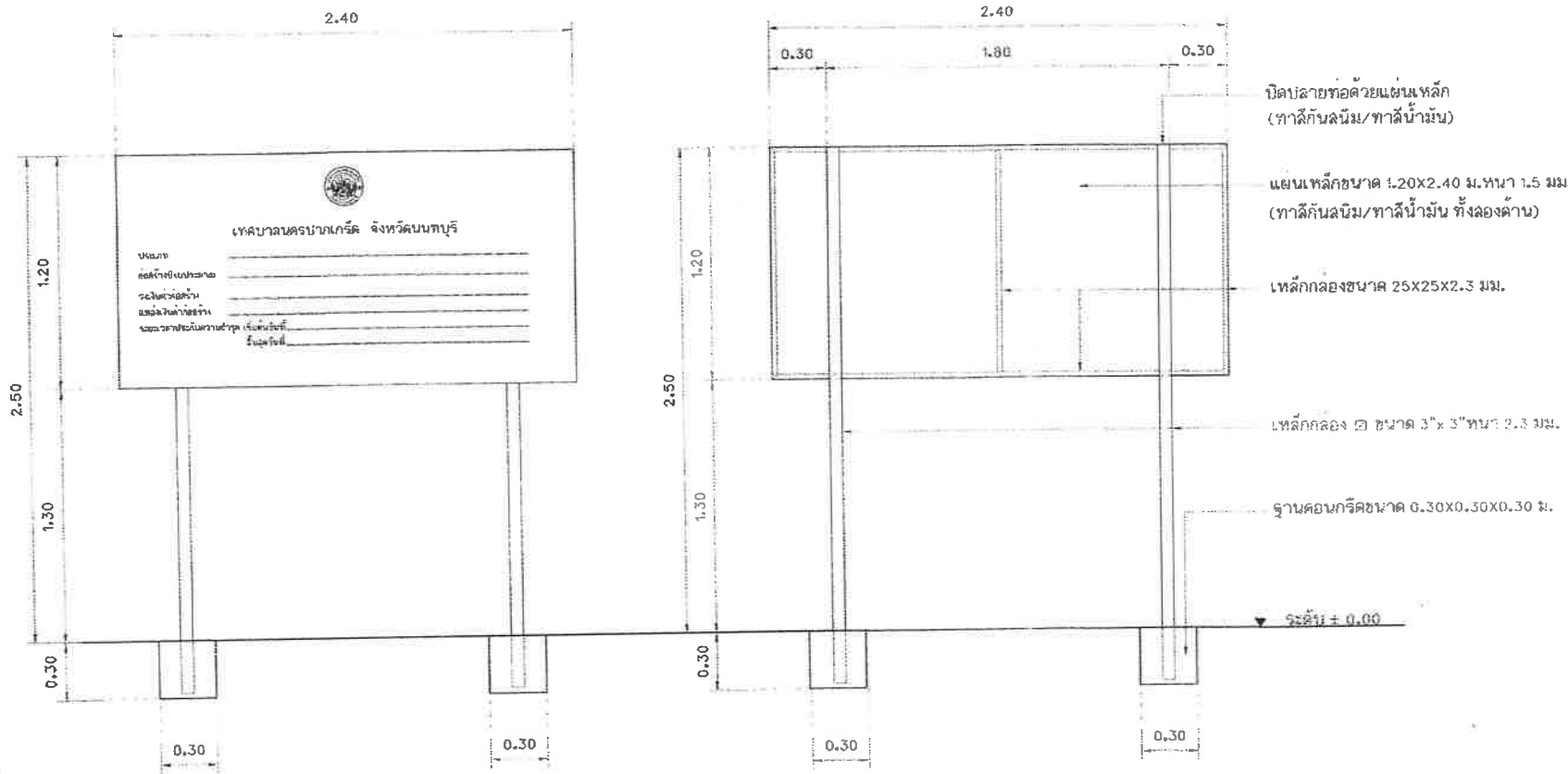

แบบป้ายโครงการ
มาตราส่วน 1:25

หมายเหตุ พื้นป้ายด้านหน้า - ด้านหลัง ทาสีกันสนิม/ทับหน้าด้วยสีน้ำมัน
ตัวอักษรขนาดสูงไม่น้อยกว่า 0.04 ม. ตราเทศบาลนครปากเกร็ด ขนาด ๑๐.20 ม.



สำนักช่างเทศบาลนครปากเกร็ด

โครงการ
ก่อสร้างขอบ คลด.และท่อระบายน้ำ
บริเวณ ซอยติวานนท์-ปากเกร็ด 34
(ฮ่องกงประมาณ 17)

สถานที่ตั้งโครงการ
บริเวณ ซอยติวานนท์-ปากเกร็ด 34
(ฮ่องกงประมาณ 17)

สำรวจ
นายทนง บินคู
(นายช่างสำรวจ พงษ์พรหมนุก)

เขียนแบบ
(นายวิศิษฐ์ แสงรุ่งเรือง)

หัวหน้างานจัดตั้งแบบ
(นายวิชากรณ คมดี)

สถาปนิก
(นางสาวประภากร ขนทนงทรัพย์)

วิศวกรโยธา
(นายอนันต์ชัย พักดี)

หัวหน้าฝ่ายวิศวกรรม
(นายอดิคม ลาภดำรง)

ผู้อำนวยการส่วนควบคุมการก่อสร้าง
(นายวิจิตร ชัยรุ่งเรือง)

ผู้อำนวยการสำนักช่าง
(นายเชษฐา พงษ์พรหม)

ปลัดเทศบาล
(นายสุภัทร บุญศิริสุโต)

นายกเทศมนตรี
(นายวิศิษฐ์ บรรณาคดี)

ทะเบียนแปลนเลขที่ วัน / เดือน / ปี
กค.12 / 2567 22 / 05 / 2566

แผ่นที่ จำนวน
20 20