



ประกาศเทศบาลนครปากเกร็ด

เรื่อง ประกวดราคาจ้างก่อสร้างโครงการปรับปรุงสะพาน บริเวณทางเข้าหมู่บ้านประชาชื่น ข้ามคลองบางตลาด ด้วยวิธีประกวดราคาอิเล็กทรอนิกส์ (e-bidding)

เทศบาลนครปากเกร็ด มีความประสงค์จะประกวดราคาจ้างก่อสร้างโครงการปรับปรุงสะพาน บริเวณทางเข้าหมู่บ้านประชาชื่น ข้ามคลองบางตลาด ด้วยวิธีประกวดราคาอิเล็กทรอนิกส์ (e-bidding) ในการประกวดราคาครั้งนี้ เป็นเงินทั้งสิ้น ๔,๒๐๑,๘๔๘.๕๒ บาท (สี่ล้านสองแสนหนึ่งพันแปดร้อยสี่สิบแปดบาทห้าสิบบสองสตางค์) (งบประมาณ ๔,๒๐๐,๐๐๐.๐๐ บาท) ตามรายการ ดังนี้

โดยปรับปรุงสะพาน บริเวณทางเข้าหมู่บ้านประชาชื่น ข้ามคลองบางตลาด กว้างประมาณ ๑๖.๐๐ ม. ยาวประมาณ ๑๐.๐๐ ม. พื้นที่ประมาณ ๑๖๐.๐๐ ตร.ม. พร้อมตาดคอนกรีตท้องคลอง ตามแบบรูปและรายการของเทศบาล

ผู้ยื่นข้อเสนอจะต้องมีคุณสมบัติ ดังต่อไปนี้

๑. มีความสามารถตามกฎหมาย
๒. ไม่เป็นบุคคลล้มละลาย
๓. ไม่อยู่ระหว่างเลิกกิจการ
๔. ไม่เป็นบุคคลซึ่งอยู่ระหว่างถูกระงับการยื่นข้อเสนอหรือทำสัญญากับหน่วยงานของรัฐไว้ชั่วคราว เนื่องจากเป็นผู้ที่ไม่ผ่านเกณฑ์การประเมินผลการปฏิบัติงานของผู้ประกอบการตามระเบียบ ที่รัฐมนตรีว่าการกระทรวงการคลังกำหนดตามที่ประกาศเผยแพร่ในระบบเครือข่ายสารสนเทศของกรมบัญชีกลาง
๕. ไม่เป็นบุคคลซึ่งถูกระงับชื่อไว้ในบัญชีรายชื่อผู้ทำงานและได้แจ้งเวียนชื่อให้เป็นผู้ทำงานของหน่วยงานของรัฐในระบบเครือข่ายสารสนเทศของกรมบัญชีกลาง ซึ่งรวมถึงนิติบุคคลที่ผู้ทำงานเป็นหุ้นส่วนผู้จัดการ กรรมการผู้จัดการ ผู้บริหาร ผู้มีอำนาจในการดำเนินงานในกิจการของนิติบุคคลนั้นด้วย
๖. มีคุณสมบัติและไม่มีลักษณะต้องห้ามตามที่คณะกรรมการนโยบายการจัดซื้อจัดจ้างและการบริหารพัสดุภาครัฐกำหนดในราชกิจจานุเบกษา
๗. เป็นนิติบุคคลผู้มีอาชีพรับจ้างงานที่ประกวดราคาอิเล็กทรอนิกส์ดังกล่าว

๘. ไม่เป็นผู้มีผลประโยชน์ร่วมกันกับผู้ยื่นข้อเสนอรายอื่นที่เข้ายื่นข้อเสนอให้แก่เทศบาลนครปากเกร็ด ณ วันประกาศประกวดราคาอิเล็กทรอนิกส์ หรือไม่เป็นผู้กระทำการอันเป็นการขัดขวางการแข่งขันราคาอย่างเป็นธรรม ในการประกวดราคาอิเล็กทรอนิกส์ครั้งนี้

๙. ไม่เป็นผู้ได้รับเอกสิทธิ์หรือความคุ้มกัน ซึ่งอาจปฏิเสธไม่ยอมขึ้นศาลไทย เว้นแต่รัฐบาลของผู้ยื่นข้อเสนอได้มีคำสั่งสละเอกสิทธิ์และความคุ้มกันเช่นนั้น

๑๐. ผู้ยื่นข้อเสนอต้องมีผลงานก่อสร้างประเภทเดียวกันกับผลงานที่ประกวดราคาจ้างก่อสร้าง และต้องเป็นงานของผู้รับจ้างในสัญญาเดียว ในวงเงินไม่น้อยกว่า ๒,๑๐๐,๐๐๐.๐๐ บาท (สองล้านหนึ่งแสนบาทถ้วน) และเป็นผลงานที่เป็นคู่สัญญาโดยตรงกับหน่วยงานของรัฐ หรือหน่วยงานเอกชนที่ เทศบาลนครปากเกร็ด เชื้อถือ

๑๑. ผู้ยื่นข้อเสนอที่ยื่นข้อเสนอในรูปแบบของ "กิจการร่วมค้า" ต้องมีคุณสมบัติดังนี้
กรณีที่ข้อตกลงระหว่างผู้เข้าร่วมค้ากำหนดให้ผู้เข้าร่วมค้ารายใดรายหนึ่งเป็นผู้เข้าร่วมค้าหลัก ข้อตกลงระหว่างผู้เข้าร่วมค้าจะต้องมีการกำหนดสัดส่วนหน้าที่และความรับผิดชอบในปริมาณงาน สิ่งของ หรือมูลค่าตามสัญญาของผู้เข้าร่วมค้าหลักมากกว่าผู้เข้าร่วมค้ารายอื่นทุกราย

กรณีที่ข้อตกลงระหว่างผู้เข้าร่วมค้ากำหนดให้ผู้เข้าร่วมค้ารายใดรายหนึ่งเป็นผู้เข้าร่วมค้าหลัก กิจการร่วมค่านั้นต้องใช้ผลงานของผู้เข้าร่วมค้าหลักรายเดียวเป็นผลงานของกิจการร่วมค้าที่ยื่นข้อเสนอ

สำหรับข้อตกลงระหว่างผู้เข้าร่วมค้าที่ไม่ได้กำหนดให้ผู้เข้าร่วมค้ารายใดเป็นผู้เข้าร่วมค้าหลัก ผู้เข้าร่วมค้าทุกรายจะต้องมีคุณสมบัติครบถ้วนตามเงื่อนไขที่กำหนดไว้ในเอกสารเชิญชวน หรือหนังสือเชิญชวน

กรณีที่ข้อตกลงระหว่างผู้เข้าร่วมค้ากำหนดให้มีการมอบหมายผู้เข้าร่วมค้ารายใดรายหนึ่งเป็นผู้ยื่นข้อเสนอ ในนามกิจการร่วมค้า การยื่นข้อเสนอดังกล่าวไม่ต้องมีหนังสือมอบอำนาจ

สำหรับข้อตกลงระหว่างผู้เข้าร่วมค้าที่ไม่ได้กำหนดให้ผู้เข้าร่วมค้ารายใดเป็นผู้ยื่นข้อเสนอผู้เข้าร่วมค้าทุกรายจะต้องลงลายมือชื่อในหนังสือมอบอำนาจให้ผู้เข้าร่วมค้ารายใดรายหนึ่งเป็นผู้ยื่นข้อเสนอในนามกิจการร่วมค้า

๑๒. ผู้ยื่นข้อเสนอต้องลงทะเบียนที่มีข้อมูลถูกต้องครบถ้วนในระบบจัดซื้อจัดจ้างภาครัฐด้วยอิเล็กทรอนิกส์ (Electronic Government Procurement : e-GP) ของกรมบัญชีกลาง

๑๓. ผู้ยื่นข้อเสนอต้องมีมูลค่าสุทธิของกิจการ ดังนี้

(๑) กรณีผู้ยื่นข้อเสนอเป็นนิติบุคคลที่จัดตั้งขึ้นตามกฎหมายไทยซึ่งได้จดทะเบียนเกินกว่า ๑ ปี ต้องมีมูลค่าสุทธิของกิจการ จากผลต่างระหว่างสินทรัพย์สุทธิหักด้วยหนี้สินสุทธิ ที่ปรากฏในงบแสดงฐานะการเงินที่มีการตรวจรับรองแล้ว ซึ่งจะต้องแสดงค่าเป็นบวก ๑ ปีสุดท้ายก่อนวันยื่นข้อเสนอ

(๒) กรณีผู้ยื่นข้อเสนอเป็นนิติบุคคลที่จัดตั้งขึ้นตามกฎหมายไทย ซึ่งยังไม่มีงบแสดงฐานะการเงินกับกรมพัฒนาธุรกิจการค้า ให้พิจารณาการกำหนดมูลค่าของทุนจดทะเบียน โดยผู้ยื่นข้อเสนอจะต้องมีทุนจดทะเบียนที่เรียกชำระมูลค่าหุ้นแล้ว ณ วันที่ยื่นข้อเสนอ ไม่ต่ำกว่า ๑ ล้านบาท

(๓) สำหรับการจัดซื้อจัดจ้างครั้งหนึ่งที่มีวงเงินเกิน ๕๐๐,๐๐๐ บาทขึ้นไป กรณีผู้ยื่นข้อเสนอเป็นบุคคลธรรมดา โดยพิจารณาจากหนังสือรับรองบัญชีเงินฝาก ไม่เกิน ๙๐ วันก่อนวันยื่นข้อเสนอ ต้องมีเงินฝากคงเหลือในบัญชีธนาคารเป็นมูลค่า ๑ ใน ๔ ของมูลค่างบประมาณของโครงการหรือรายการที่ยื่นข้อเสนอในแต่ละครั้ง และหากเป็นผู้ชนะการจัดซื้อจัดจ้างหรือเป็นผู้ได้รับการคัดเลือกจะต้องแสดงบัญชีเงินฝากที่มีมูลค่าดังกล่าวอีกครั้งหนึ่งในวันลงนามในสัญญา

(๔) กรณีที่ผู้ยื่นข้อเสนอไม่มีมูลค่าสุทธิของกิจการหรือทุนจดทะเบียน หรือมีแต่ไม่เพียงพอที่จะ เข้ายื่นข้อเสนอ ผู้ยื่นข้อเสนอสามารถขอวงเงินสินเชื่อ โดยต้องมีวงเงินสินเชื่อ ๑ ใน ๔ ของมูลค่างบประมาณของโครงการหรือรายการที่ยื่นข้อเสนอในครั้งนั้น (สินเชื่อที่ธนาคารภายในประเทศ หรือบริษัทเงินทุนหรือบริษัทเงินทุนหลักทรัพย์ที่ได้รับอนุญาตให้ประกอบกิจการเงินทุนเพื่อการพาณิชย์ และประกอบธุรกิจค้าประกันตามประกาศของธนาคารแห่งประเทศไทย ตามรายชื่อบริษัทเงินทุนที่ธนาคารแห่งประเทศไทยแจ้งเวียนให้ทราบ โดยพิจารณาจากยอดเงินรวมของวงเงินสินเชื่อที่สำนักงานใหญ่รับรอง หรือที่สำนักงานสาขารับรอง (กรณีได้รับมอบอำนาจจากสำนักงานใหญ่) ซึ่งออกให้แก่ผู้ยื่นข้อเสนอ นับถึงวันยื่นข้อเสนอไม่เกิน ๙๐ วัน)

(๕) กรณีตาม (๑) - (๔) ยกเว้นสำหรับกรณีดังต่อไปนี้

(๕.๑) กรณีที่ผู้ยื่นข้อเสนอเป็นหน่วยงานของรัฐ

(๕.๒) นิติบุคคลที่จัดตั้งขึ้นตามกฎหมายไทยที่อยู่ระหว่างการฟื้นฟูกิจการตามพระราชบัญญัติล้มละลาย (ฉบับที่ ๑๐) พ.ศ. ๒๕๖๑

(๕.๓) งานจ้างก่อสร้าง ที่กรมบัญชีกลางได้ขึ้นทะเบียนผู้ประกอบการงานก่อสร้างแล้ว และงานจ้างก่อสร้างที่หน่วยงานของรัฐได้มีการจัดทำบัญชีผู้ประกอบการงานก่อสร้างที่มีคุณสมบัติเบื้องต้นไว้แล้ว ก่อนวันที่พระราชบัญญัติการจัดซื้อจัดจ้างและการบริหารพัสดุภาครัฐมีผลใช้บังคับ ผู้ยื่นข้อเสนอต้องยื่นข้อเสนอและเสนอราคาทางระบบจัดซื้อจัดจ้างภาครัฐด้วยอิเล็กทรอนิกส์ ในวันที่ ๙ มกราคม ๒๕๖๗ ระหว่างเวลา ๐๙.๐๐ น. ถึง ๑๒.๐๐ น.

ผู้สนใจสามารถขอรับเอกสารประกวดราคาอิเล็กทรอนิกส์ โดยดาวน์โหลดเอกสารทางระบบจัดซื้อจัดจ้างภาครัฐด้วยอิเล็กทรอนิกส์ หัวข้อ ค้นหาประกาศจัดซื้อจัดจ้างได้ตั้งแต่วันที่ประกาศจนถึงวันเสนอราคา

ผู้ยื่นข้อเสนอสามารถเตรียมเอกสารข้อเสนอได้ตั้งแต่วันที่ประกาศจนถึงวันเสนอราคา

ผู้สนใจสามารถดูรายละเอียดได้ที่เว็บไซต์ www.pakkretcity.go.th หรือ www.gprocurement.go.th

หรือสอบถามทางโทรศัพท์หมายเลข ๐-๒๙๖๐-๙๗๐๔ ต่อ ๓๑๘,๓๑๙ ในวันและเวลาราชการ

ประกาศ ณ วันที่ ๒๘ ธันวาคม พ.ศ. ๒๕๖๖



(นายวิชัย บรรดาศักดิ์)

นายกเทศมนตรีนครปากเกร็ด



เอกสารประกวดราคาจ้างก่อสร้างด้วยการประกวดราคาอิเล็กทรอนิกส์ (e-bidding)

เลขที่ ๗ / ๒๕๖๗

ประกวดราคาจ้างก่อสร้างโครงการปรับปรุงสะพาน บริเวณทางเข้าหมู่บ้านประชาชื่น ข้ามคลองบางตลาด ด้วยวิธีประกวดราคาอิเล็กทรอนิกส์ (e-bidding)

ตามประกาศ เทศบาลนครปากเกร็ด

ลงวันที่ ๒๘ ธันวาคม ๒๕๖๖

เทศบาลนครปากเกร็ด ซึ่งต่อไปนี้เรียกว่า "เทศบาล" มีความประสงค์จะ ประกวดราคาจ้างก่อสร้างโครงการปรับปรุงสะพาน บริเวณทางเข้าหมู่บ้านประชาชื่น ข้ามคลองบางตลาด ด้วยวิธีประกวดราคาอิเล็กทรอนิกส์ (e-bidding) โดยปรับปรุงสะพาน บริเวณทางเข้าหมู่บ้านประชาชื่น ข้ามคลองบางตลาด กว้างประมาณ ๑๖.๐๐ ม. ยาวประมาณ ๑๐.๐๐ ม. พื้นที่ประมาณ ๑๖๐.๐๐ ตร.ม. พร้อมตาดคอนกรีตท้องคลองตามแบบรูปและรายการของเทศบาล โดยมีข้อแนะนำและข้อกำหนดดังต่อไปนี้

๑. เอกสารแนบท้ายเอกสารประกวดราคาอิเล็กทรอนิกส์

๑.๑ ร่างรายละเอียดขอบเขตของงานทั้งโครงการ (Terms of Reference : TOR)

๑.๒ แบบใบเสนอราคาที่กำหนดไว้ในระบบจัดซื้อจัดจ้างภาครัฐด้วยอิเล็กทรอนิกส์

๑.๓ แบบสัญญาจ้างก่อสร้าง

๑.๔ แบบหนังสือค้ำประกัน

(๑) หลักประกันสัญญา

๑.๕ สูตรการปรับราคา

$K_{๑} = ๐.๒๕ + ๐.๑๕ \text{ It/Io} + ๐.๑๐ \text{ Ct/Co} + ๐.๔๐ \text{ Mt/Mo} + ๐.๑๐ \text{ St/So}$
(งานอาคาร)

$K_{๒.๑} = ๐.๓๐ + ๐.๑๐ \text{ It/Io} + ๐.๔๐ \text{ Et/Eo} + ๐.๒๐ \text{ Ft/Fo}$
(งานดิน)

$K_{๓.๑} = ๐.๓๐ + ๐.๔๐ \text{ At/Ao} + ๐.๒๐ \text{ Et/Eo} + ๐.๑๐ \text{ Ft/Fo}$
(งานผิวทาง PRIME COAT , TACK COAT , SEAL COAT)

$K_{๓.๓} = ๐.๓๐ + ๐.๑๐ \text{ Mt/Mo} + ๐.๔๐ \text{ At/Ao} + ๐.๑๐ \text{ Et/Eo} + ๐.๑๐ \text{ Ft/Fo}$
(งานผิวถนน ASPHALTIC CONCRETE , PENETRATION MACADAM)

$K_{๓.๔} = ๐.๓๐ + ๐.๑๐ \text{ It/Io} + ๐.๓๕ \text{ Ct/Co} + ๐.๑๐ \text{ Mt/Mo} + ๐.๑๕ \text{ St/So}$
(งานผิวถนนคอนกรีตเสริมเหล็ก)

$$Km.๖ = ๐.๓๐ + ๐.๑๐ \text{ It/Io} + ๐.๑๕ \text{ Ct/Co} + ๐.๒๐ \text{ Mt/Mo} + ๐.๒๕ \text{ St/So}$$

(งานโครงสร้างคอนกรีตเสริมเหล็กและงานเชื่อมกันตลิ่ง)

๑.๖ บทนิยาม

- (๑) ผู้ที่มีผลประโยชน์ร่วมกัน
- (๒) การขัดขวางการแข่งขันอย่างเป็นธรรม

๑.๗ แบบบัญชีเอกสารที่กำหนดไว้ในระบบจัดซื้อจัดจ้างภาครัฐด้วยอิเล็กทรอนิกส์

- (๑) บัญชีเอกสารส่วนที่ ๑
- (๒) บัญชีเอกสารส่วนที่ ๒

๑.๘ แผนการใช้พัสดุที่ผลิตภายในประเทศและแผนการใช้เหล็กที่ผลิตภายในประเทศ

๑.๙ แผนการทำงาน

๑.๑๐ เอกสารแนบประกาศประกวดราคาจ้าง จำนวน -๘- หน้า

๑.๑๑ ตารางแสดงวงเงินงบประมาณที่ได้รับจัดสรรและราคากลางในงานจ้าง

ก่อสร้าง จำนวน -๑- หน้า

๒. คุณสมบัติของผู้ยื่นข้อเสนอ

- ๒.๑ มีความสามารถตามกฎหมาย
- ๒.๒ ไม่เป็นบุคคลล้มละลาย
- ๒.๓ ไม่อยู่ระหว่างเลิกกิจการ
- ๒.๔ ไม่เป็นบุคคลซึ่งอยู่ระหว่างถูกระงับการยื่นข้อเสนอหรือทำสัญญากับหน่วยงาน

ของรัฐไว้ชั่วคราว เนื่องจากเป็นผู้ที่ไม่ผ่านเกณฑ์การประเมินผลการปฏิบัติงานของผู้ประกอบการตามระเบียบที่รัฐมนตรีว่าการกระทรวงการคลังกำหนดตามที่ประกาศเผยแพร่ในระบบเครือข่ายสารสนเทศของกรมบัญชีกลาง

๒.๕ ไม่เป็นบุคคลซึ่งถูกระงับชื่อไว้ในบัญชีรายชื่อผู้ทำงานและได้แจ้งเวียนชื่อให้เป็นผู้ทำงานของหน่วยงานของรัฐในระบบเครือข่ายสารสนเทศของกรมบัญชีกลาง ซึ่งรวมถึงนิติบุคคลที่ผู้ทำงานเป็นหุ้นส่วนผู้จัดการ กรรมการผู้จัดการ ผู้บริหาร ผู้มีอำนาจในการดำเนินงานในกิจการของนิติบุคคลนั้นด้วย

๒.๖ มีคุณสมบัติและไม่มีลักษณะต้องห้ามตามที่คณะกรรมการนโยบายการจัดซื้อจัดจ้าง และการบริหารพัสดุภาครัฐกำหนดในราชกิจจานุเบกษา

๒.๗ เป็นนิติบุคคลผู้มีอาชีพรับจ้างงานที่ประกวดราคาอิเล็กทรอนิกส์ดังกล่าว

๒.๘ ไม่เป็นผู้ที่มีผลประโยชน์ร่วมกันกับผู้ยื่นข้อเสนอรายอื่นที่เข้ายื่นข้อเสนอให้แก่เทศบาล ณ วันประกาศประกวดราคาอิเล็กทรอนิกส์ หรือไม่เป็นผู้กระทำการอันเป็นการขัดขวาง การแข่งขันอย่างเป็นธรรมในการประกวดราคาอิเล็กทรอนิกส์ครั้งนี้

๒.๙ ไม่เป็นผู้ได้รับเอกสิทธิ์หรือความคุ้มกัน ซึ่งอาจปฏิเสธไม่ยอมขึ้นศาลไทย เว้นแต่รัฐบาล ของผู้ยื่นข้อเสนอได้มีคำสั่งให้สละเอกสิทธิ์และความคุ้มกันเช่นนั้น

๒.๑๐ ผู้ยื่นข้อเสนอต้องมีผลงานก่อสร้างประเภทเดียวกันกับผลงานที่ประกวดราคาจ้าง

ก่อสร้าง และต้องเป็นงานของผู้รับจ้างในสัญญาเดียว ในวงเงินไม่น้อยกว่า ๒,๑๐๐,๐๐๐.๐๐ บาท (สองล้านหนึ่งแสนบาทถ้วน) และเป็นผลงานที่เป็นคู่สัญญาโดยตรงกับหน่วยงานของรัฐ หรือหน่วยงานเอกชนที่ เทศบาล นครปากเกร็ด เชื้อถั่ว

๒.๑๑ กิจการร่วมค้าที่ยื่นข้อเสนอในรูปแบบของ "กิจการร่วมค้า" ต้องมีคุณสมบัติดังนี้
กรณีที่ข้อตกลงระหว่างผู้เข้าร่วมค้ากำหนดให้ผู้เข้าร่วมค้ารายใดรายหนึ่งเป็นผู้เข้าร่วมค้าหลัก ข้อตกลงระหว่างผู้เข้าร่วมค้าจะต้องมีการกำหนดสัดส่วนหน้าที่และความรับผิดชอบในปริมาณงาน สิ่งของหรือมูลค่าตามสัญญาของผู้เข้าร่วมค้าหลักมากกว่าผู้เข้าร่วมค้ารายอื่นทุกราย

กรณีที่ข้อตกลงระหว่างผู้เข้าร่วมค้ากำหนดให้ผู้เข้าร่วมค้ารายใดรายหนึ่งเป็นผู้เข้าร่วมค้าหลัก กิจการร่วมค่านั้นต้องใช้ผลงานของผู้เข้าร่วมค้าหลักรายเดียวเป็นผลงานของกิจการร่วมค้าที่ยื่นข้อเสนอ

สำหรับข้อตกลงระหว่างผู้เข้าร่วมค้าที่ไม่ได้กำหนดให้ผู้เข้าร่วมค้ารายใดเป็นผู้เข้าร่วมค้าหลัก ผู้เข้าร่วมค้าทุกรายจะต้องมีคุณสมบัติครบถ้วนตามเงื่อนไขที่กำหนดไว้ในเอกสารเชิญชวน หรือหนังสือเชิญชวน

กรณีที่ข้อตกลงระหว่างผู้เข้าร่วมค้ากำหนดให้มีการมอบหมายผู้เข้าร่วมค้ารายใดรายหนึ่งเป็นผู้ยื่นข้อเสนอ ในนามกิจการร่วมค้า การยื่นข้อเสนอดังกล่าวไม่ต้องมีหนังสือมอบอำนาจ

สำหรับข้อตกลงระหว่างผู้เข้าร่วมค้าที่ไม่ได้กำหนดให้ผู้เข้าร่วมค้ารายใดเป็นผู้ยื่นข้อเสนอ ผู้เข้าร่วมค้าทุกรายจะต้องลงลายมือชื่อในหนังสือมอบอำนาจให้ผู้เข้าร่วมค้ารายใดรายหนึ่งเป็นผู้ยื่นข้อเสนอ ในนามกิจการร่วมค้า

๒.๑๒ ผู้ยื่นข้อเสนอต้องลงทะเบียนที่มีข้อมูลถูกต้องครบถ้วนในระบบจัดซื้อจัดจ้างภาครัฐด้วย อิเล็กทรอนิกส์ (Electronic Government Procurement : e-GP) ของกรมบัญชีกลาง

๒.๑๓ ผู้ยื่นข้อเสนอต้องมีมูลค่าสุทธิของกิจการ ดังนี้

(๑) กรณีผู้ยื่นข้อเสนอเป็นนิติบุคคลที่จัดตั้งขึ้นตามกฎหมายไทยซึ่งได้จดทะเบียนเกินกว่า ๑ ปี ต้องมีมูลค่าสุทธิของกิจการ จากผลต่างระหว่างสินทรัพย์สุทธิหักด้วยหนี้สินสุทธิ ที่ปรากฏในงบแสดงฐานะการเงินที่มีการตรวจรับรองแล้ว ซึ่งจะต้องแสดงค่าเป็นบวก ๑ ปีสุดท้ายก่อนวันยื่นข้อเสนอ

(๒) กรณีผู้ยื่นข้อเสนอเป็นนิติบุคคลที่จัดตั้งขึ้นตามกฎหมายไทย ซึ่งยังไม่มีงบแสดงฐานะการเงินกับกรมพัฒนาธุรกิจการค้า ให้พิจารณาการกำหนดมูลค่าของทุนจดทะเบียน โดยผู้ยื่นข้อเสนอจะต้องมีทุนจดทะเบียนที่เรียกชำระมูลค่าหุ้นแล้ว ณ วันที่ยื่นข้อเสนอ ไม่ต่ำกว่า ๑ ล้านบาท

(๓) สำหรับการจัดซื้อจัดจ้างครั้งหนึ่งที่มีวงเงินเกิน ๕๐๐,๐๐๐ บาทขึ้นไป กรณีผู้ยื่นข้อเสนอเป็นบุคคลธรรมดา โดยพิจารณาจากหนังสือรับรองบัญชีเงินฝาก ไม่เกิน ๙๐ วันก่อนวันยื่นข้อเสนอ โดยต้องมีเงินฝากคงเหลือในบัญชีธนาคารเป็นมูลค่า ๑ ใน ๔ ของมูลค่างบประมาณของโครงการหรือรายการที่ยื่นข้อเสนอในแต่ละครั้ง และหากเป็นผู้ชนะการจัดซื้อจัดจ้างหรือเป็นผู้ได้รับการคัดเลือกจะต้องแสดงบัญชีเงินฝากที่มีมูลค่าดังกล่าวอีกครั้งหนึ่งในวันลงนามในสัญญา

(๔) กรณีที่ผู้ยื่นข้อเสนอไม่มีมูลค่าสุทธิของกิจการหรือทุนจดทะเบียน หรือมีแต่ไม่

เพียงพอที่จะ เข้ายื่นข้อเสนอ ผู้ยื่นข้อเสนอสามารถขอวงเงินสินเชื่อ โดยต้องมีวงเงินสินเชื่อ ๑ ใน ๔ ของมูลค่างบประมาณของโครงการหรือรายการที่ยื่นข้อเสนอในครั้งนั้น (สินเชื่อที่ธนาคารภายในประเทศ หรือบริษัทเงินทุนหรือบริษัทเงินทุนหลักทรัพย์ที่ได้รับอนุญาตให้ประกอบกิจการเงินทุนเพื่อการพาณิชย์ และประกอบธุรกิจค้าประกันตามประกาศของธนาคารแห่งประเทศไทย ตามรายชื่อบริษัทเงินทุนที่ธนาคารแห่งประเทศไทยแจ้งเวียนให้ทราบ โดยพิจารณาจากยอดเงินรวมของวงเงินสินเชื่อที่สำนักงานใหญ่รับรอง หรือที่สำนักงานสาขารับรอง (กรณีได้รับมอบอำนาจจากสำนักงานใหญ่) ซึ่งออกให้แก่ผู้ยื่นข้อเสนอ นับถึงวันยื่นข้อเสนอไม่เกิน ๙๐ วัน)

(๕) กรณีตาม (๑) - (๔) ยกเว้นสำหรับกรณีดังต่อไปนี้

(๕.๑) กรณีที่ผู้ยื่นข้อเสนอเป็นหน่วยงานของรัฐ

(๕.๒) นิติบุคคลที่จัดตั้งขึ้นตามกฎหมายไทยที่อยู่ระหว่างการฟื้นฟูกิจการตามพระราชบัญญัติล้มละลาย (ฉบับที่ ๑๐) พ.ศ. ๒๕๖๑

(๕.๓) งานจ้างก่อสร้าง ที่กรมบัญชีกลางได้ขึ้นทะเบียนผู้ประกอบการงานก่อสร้างแล้ว และงานจ้างก่อสร้างที่หน่วยงานของรัฐได้มีการจัดทำบัญชีผู้ประกอบการงานก่อสร้างที่มีคุณสมบัติเบื้องต้นไว้แล้ว ก่อนวันที่พระราชบัญญัติการจัดซื้อจัดจ้างและการบริหารพัสดุภาครัฐมีผลใช้บังคับ

๓. หลักฐานการยื่นข้อเสนอ

ผู้ยื่นข้อเสนอจะต้องเสนอเอกสารหลักฐานยื่นมาพร้อมกับการเสนอราคาทางระบบจัดซื้อจัดจ้างภาครัฐด้วยอิเล็กทรอนิกส์ โดยแยกเป็น ๒ ส่วน คือ

๓.๑ ส่วนที่ ๑ อย่างน้อยต้องมีเอกสารดังต่อไปนี้

(๑) ในกรณีผู้ยื่นข้อเสนอเป็นนิติบุคคล

(ก) ห้างหุ้นส่วนสามัญหรือห้างหุ้นส่วนจำกัด ให้ยื่นสำเนาหนังสือรับรองการจดทะเบียนนิติบุคคล บัญชีรายชื่อหุ้นส่วนผู้จัดการ ผู้มีอำนาจควบคุม (ถ้ามี)

(ข) บริษัทจำกัดหรือบริษัทมหาชนจำกัด ให้ยื่นสำเนาหนังสือรับรองการจดทะเบียนนิติบุคคล หนังสือบริคณห์สนธิ บัญชีรายชื่อกรรมการผู้จัดการ ผู้มีอำนาจควบคุม (ถ้ามี) และบัญชีผู้ถือหุ้นรายใหญ่ (ถ้ามี)

(๒) ในกรณีผู้ยื่นข้อเสนอเป็นบุคคลธรรมดาหรือคณะบุคคลที่มีใจนิติบุคคล ให้ยื่นสำเนาบัตรประจำตัวประชาชนของผู้ยื่น ข้อเสนอข้อตกลงที่แสดงถึงการเข้าเป็นหุ้นส่วน (ถ้ามี) สำเนาบัตรประจำตัวประชาชนของผู้เป็นหุ้นส่วน หรือสำเนาหนังสือเดินทางของผู้เป็นหุ้นส่วนที่ได้ถือสัญชาติไทย

(๓) ในกรณีผู้ยื่นข้อเสนอเป็นผู้ยื่นข้อเสนอร่วมกันในฐานะเป็นผู้ร่วมค้า ให้ยื่นสำเนาสัญญาของการเข้าร่วมค้า และเอกสารตามที่ระบุไว้ใน (๑) หรือ (๒) ของผู้ร่วมค้า แล้วแต่กรณี

(๔) ผู้ยื่นข้อเสนอต้องแสดงหลักฐานเกี่ยวกับมูลค่าสุทธิของกิจการ ดังนี้

(๔.๑) ในกรณีผู้ยื่นข้อเสนอเป็นนิติบุคคล ให้ยื่นงบแสดงฐานะการเงินที่มีการรับรองแล้ว ๑ ปีสุดท้ายก่อนวันยื่นข้อเสนอ โดยให้ยื่นขณะเข้าเสนอราคา

(๔.๒) ในกรณีผู้ยื่นข้อเสนอเป็นบุคคลธรรมดา ให้ยื่นหนังสือรับรองบัญชี

เงินฝาก ไม่เกิน ๙๐ วัน ก่อนวันยื่นข้อเสนอ โดยให้ยื่นขณะเข้าเสนอราคา และจะต้องแสดงหนังสือรับรองบัญชีเงินฝากที่มีมูลค่าดังกล่าวอีกครั้งหนึ่งในวันลงนามในสัญญา

(๔.๓) กรณีที่ผู้ยื่นข้อเสนอไม่มีมูลค่าสุทธิของกิจการและทุนจดทะเบียน หรือมีแต่ไม่เพียงพอที่จะเข้ายื่นข้อเสนอ ให้ยื่นสำเนาหนังสือรับรองวงเงินสินเชื่อ (สินเชื่อที่ธนาคารภายในประเทศหรือบริษัทเงินทุนหรือบริษัทเงินทุนหลักทรัพย์ที่ได้รับอนุญาตให้ประกอบกิจการเงินทุนเพื่อการพาณิชย์และประกอบธุรกิจค้าประกัน ตามประกาศของธนาคารแห่งประเทศไทย ตามรายชื่อบริษัทเงินทุนที่ธนาคารแห่งประเทศไทยแจ้งเวียนให้ทราบ โดยพิจารณาจากยอดเงินรวมของวงเงินสินเชื่อที่สำนักงานใหญ่รับรองหรือที่สำนักงานสาขารับรอง (กรณีได้รับมอบอำนาจจากสำนักงานใหญ่) ซึ่งออกให้แก่ผู้ยื่นข้อเสนอ นับถึงวันยื่นข้อเสนอไม่เกิน ๙๐ วัน)

(๕) ใบสำคัญแสดงการจดทะเบียนห้างหุ้นส่วนบริษัท

(๖) บัญชีเอกสารส่วนที่ ๑ ทั้งหมดที่ได้ยื่นพร้อมกับการเสนอราคาทางระบบจัดซื้อจัดจ้างภาครัฐด้วยอิเล็กทรอนิกส์ ตามแบบในข้อ ๑.๗ (๑) โดยไม่ต้องแนบในรูปแบบ PDF File (Portable Document Format)

ทั้งนี้ เมื่อผู้ยื่นข้อเสนอดำเนินการแนบไฟล์เอกสารตามบัญชีเอกสารส่วนที่ ๑ ครบถ้วน ถูกต้องแล้ว ระบบจัดซื้อจัดจ้างภาครัฐด้วยอิเล็กทรอนิกส์จะสร้างบัญชีเอกสารส่วนที่ ๑ ตามแบบในข้อ ๑.๗ (๑) ให้โดยผู้ยื่นข้อเสนอไม่ต้องแนบบัญชีเอกสารส่วนที่ ๑ ดังกล่าวในรูปแบบ PDF File (Portable Document Format)

๓.๒ ส่วนที่ ๒ อย่างน้อยต้องมีเอกสารดังต่อไปนี้

(๑) ในกรณีที่ผู้ยื่นข้อเสนอมอบอำนาจให้บุคคลอื่นกระทำการแทนให้แนบหนังสือมอบอำนาจซึ่งติดอากรแสตมป์ตามกฎหมาย โดยมีหลักฐานแสดงตัวตนของผู้มอบอำนาจและผู้รับมอบอำนาจ ทั้งนี้หากผู้รับมอบอำนาจเป็นบุคคลธรรมดาต้องเป็นผู้ที่บรรลุนิติภาวะตามกฎหมายแล้วเท่านั้น

(๒) สำเนาหนังสือรับรองผลงานก่อสร้าง

(๓) สำเนาใบขึ้นทะเบียนผู้ประกอบการวิสาหกิจขนาดกลางและขนาดย่อม (SMEs) (ถ้ามี)

(๔) บัญชีเอกสารส่วนที่ ๒ ทั้งหมดที่ได้ยื่นพร้อมกับการเสนอราคาทางระบบจัดซื้อจัดจ้างภาครัฐด้วยอิเล็กทรอนิกส์ตามแบบในข้อ ๑.๗ (๒) โดยไม่ต้องแนบในรูปแบบ PDF File (Portable Document Format)

ทั้งนี้ เมื่อผู้ยื่นข้อเสนอดำเนินการแนบไฟล์เอกสารตามบัญชีเอกสารส่วนที่ ๒ ครบถ้วน ถูกต้องแล้ว ระบบจัดซื้อจัดจ้างภาครัฐด้วยอิเล็กทรอนิกส์จะสร้างบัญชีเอกสารส่วนที่ ๒ ตามแบบในข้อ ๑.๗ (๒) ให้โดยผู้ยื่นข้อเสนอไม่ต้องแนบบัญชีเอกสารส่วนที่ ๒ ดังกล่าวในรูปแบบ PDF File (Portable Document Format)

(๕) เอกสารตามที่กำหนดใน ร่างขอบเขตงาน (TOR : Terms Of Reference) โครงการปรับปรุงสะพาน บริเวณทางเข้าหมู่บ้านประชาชื่น ข้ามคลองบางตลาด

๔. การเสนอราคา

๔.๑ ผู้ยื่นข้อเสนอต้องยื่นข้อเสนอ และเสนอราคาทางระบบจัดซื้อจัดจ้างภาครัฐด้วยอิเล็กทรอนิกส์ตามที่กำหนดไว้ในเอกสารประกวดราคาอิเล็กทรอนิกส์นี้ โดยไม่มีเงื่อนไขใดๆ ทั้งสิ้น และจะต้องกรอกข้อความให้ถูกต้องครบถ้วน พร้อมทั้งหลักฐานแสดงตัวตนและทำการยืนยันตัวตนของผู้ยื่นข้อเสนอ โดยไม่ต้องแนบใบเสนอราคาในรูปแบบ PDF File (Portable Document Format)

๔.๒ ให้ผู้ยื่นข้อเสนอกรอกรายละเอียดการเสนอราคาในใบเสนอราคาตามแนบเอกสารประกวดราคาจ้างก่อสร้างด้วยวิธีประกวดราคาอิเล็กทรอนิกส์ (e-bidding) ข้อ ๑.๒ ให้ครบถ้วน โดยไม่ต้องยื่น ใบแจ้งปริมาณงานและราคาและใบบัญชีรายการก่อสร้าง ในรูปแบบ PDF File (Portable Document Format)

ในการเสนอราคาให้เสนอราคาเป็นเงินบาทและเสนอราคาได้เพียงครั้งเดียวและราคาเดียว โดยเสนอราคารวม หรือราคาต่อหน่วย หรือราคาต่อรายการ ตามเงื่อนไขที่ระบุไว้ท้ายใบเสนอราคาให้ถูกต้อง ทั้งนี้ ราคารวมที่เสนอจะต้องตรงกันทั้งตัวเลขและตัวหนังสือ ถ้าตัวเลขและตัวหนังสือไม่ตรงกัน ให้ถือตัวหนังสือเป็นสำคัญ โดยคิดราคารวมทั้งสิ้นซึ่งรวมค่าภาษีมูลค่าเพิ่ม ภาษีอากรอื่น และค่าใช้จ่ายที่ส่งแล้ว

ราคาที่เสนอจะต้องเสนอกำหนดยื่นราคาไม่น้อยกว่า ๑๕๐ วัน ตั้งแต่วันเสนอราคาโดยภายในกำหนดยื่นราคา ผู้ยื่นข้อเสนอต้องรับผิดชอบราคาที่ตนได้เสนอไว้และจะถอนการเสนอราคามีได้

๔.๓ ผู้ยื่นข้อเสนอจะต้องเสนอกำหนดเวลาดำเนินการก่อสร้างแล้วเสร็จไม่เกิน ๑๕๐ วัน นับถัดจากวันลงนามในสัญญาจ้าง หรือวันที่ได้รับหนังสือแจ้งจาก เทศบาล ให้เริ่มทำงาน

๔.๔ ก่อนเสนอราคา ผู้ยื่นข้อเสนอควรตรวจสอบร่างสัญญา ร่างรายละเอียดขอบเขตของงานทั้งโครงการ (Terms of Reference : TOR) ให้ถี่ถ้วนและเข้าใจเอกสารประกวดราคาจ้างอิเล็กทรอนิกส์ทั้งหมดเสียก่อนที่จะตกลงยื่นข้อเสนอตามเงื่อนไขในเอกสารประกวดราคาจ้างอิเล็กทรอนิกส์

๔.๕ ผู้ยื่นข้อเสนอต้องยื่นข้อเสนอและเสนอราคาทางระบบจัดซื้อจัดจ้างภาครัฐด้วยอิเล็กทรอนิกส์ในวันที่ ๙ มกราคม ๒๕๖๗ ระหว่างเวลา ๐๙.๐๐ น. ถึง ๑๒.๐๐ น. และเวลาในการเสนอราคาให้ถือตามเวลาของระบบจัดซื้อจัดจ้างภาครัฐด้วยอิเล็กทรอนิกส์เป็นเกณฑ์

เมื่อพ้นกำหนดเวลายื่นข้อเสนอและเสนอราคาแล้ว จะไม่รับเอกสารการยื่นข้อเสนอ และการเสนอราคาใดๆ โดยเด็ดขาด

๔.๖ ผู้ยื่นข้อเสนอต้องจัดทำเอกสารสำหรับใช้ในการเสนอราคาในรูปแบบไฟล์เอกสาร ประเภท PDF File (Portable Document Format) โดยผู้ยื่นข้อเสนอต้องเป็นผู้รับผิดชอบตรวจสอบความครบถ้วน ถูกต้อง และชัดเจนของเอกสาร PDF File ก่อนที่จะยืนยันการเสนอราคา แล้วจึงส่งข้อมูล (Upload) เพื่อเป็นการเสนอราคาให้แก่เทศบาล ผ่านทางระบบจัดซื้อจัดจ้างภาครัฐด้วยอิเล็กทรอนิกส์

๔.๗ คณะกรรมการพิจารณาผลการประกวดราคาอิเล็กทรอนิกส์จะดำเนินการตรวจสอบ คุณสมบัติของผู้ยื่นข้อเสนอแต่ละรายว่า เป็นผู้ยื่นข้อเสนอที่มีผลประโยชน์ร่วมกันกับผู้ยื่นเสนอรายอื่น

ตามข้อ ๑.๖ (๑) หรือไม่ หากปรากฏว่าผู้ยื่นข้อเสนอรายใดเป็นผู้ยื่นข้อเสนอที่มีผลประโยชน์ร่วมกันกับผู้ยื่นข้อเสนอรายอื่น คณะกรรมการฯ จะตัดรายชื่อผู้ยื่นข้อเสนอราคาที่มีผลประโยชน์ร่วมกันนั้นออกจากการเป็นผู้ยื่นข้อเสนอ

หากปรากฏต่อคณะกรรมการพิจารณาผลการประกวดราคาอิเล็กทรอนิกส์ว่า ก่อนหรือในขณะที่มีการพิจารณาข้อเสนอ มีผู้ยื่นข้อเสนอรายใดกระทำการอันเป็นการขัดขวางการแข่งขันอย่างเป็นธรรมตาม ข้อ ๑.๖ (๒) และคณะกรรมการฯ เชื่อว่ามีการกระทำอันเป็นการขัดขวางการแข่งขันอย่างเป็นธรรม คณะกรรมการฯ จะตัดรายชื่อผู้ยื่นข้อเสนอรายนั้นออกจากการเป็นผู้ยื่นข้อเสนอ และเทศบาล จะพิจารณาลงโทษผู้ยื่นข้อเสนอดังกล่าวเป็นผู้ทิ้งงาน เว้นแต่ เทศบาล จะพิจารณาเห็นว่า ผู้ยื่นข้อเสนอรายนั้น มิใช่เป็นผู้ริเริ่มให้มีการกระทำดังกล่าวและได้ให้ความร่วมมือเป็นประโยชน์ต่อการพิจารณาของเทศบาล

๔.๘ ผู้ยื่นข้อเสนอจะต้องปฏิบัติ ดังนี้

- (๑) ปฏิบัติตามเงื่อนไขที่ระบุไว้ในเอกสารประกวดราคาอิเล็กทรอนิกส์
- (๒) ราคาที่เสนอจะต้องเป็นราคาที่รวมภาษีมูลค่าเพิ่ม และภาษีอื่นๆ (ถ้ามี)

รวมค่าใช้จ่ายที่ส่งไปเรียบร้อยแล้ว

- (๓) ผู้ยื่นข้อเสนอจะต้องลงทะเบียนเพื่อเข้าสู่กระบวนการเสนอราคา ตามวัน

เวลาที่กำหนด

- (๔) ผู้ยื่นข้อเสนอจะถอนการเสนอราคาที่เสนอแล้วไม่ได้

- (๕) ผู้ยื่นข้อเสนอต้องศึกษาและทำความเข้าใจในระบบและวิธีการเสนอราคา

ด้วยวิธีประกวดราคาอิเล็กทรอนิกส์ ของกรมบัญชีกลางที่แสดงไว้ในเว็บไซต์ www.gprocurement.go.th

๔.๙ คู่สัญญาต้องจัดทำแผนการทำงานมาให้ภายใน ๑๕ วัน นับถัดจากวันลงนามในสัญญา โดยจัดทำแผนการทำงานตามเอกสารแนบท้ายเอกสารประกวดราคาอิเล็กทรอนิกส์ เว้นแต่เป็นกรณีสัญญาที่มีวงเงินไม่เกิน ๕๐๐,๐๐๐ บาท ทั้งนี้ แผนการทำงานให้ถือเป็นเอกสารส่วนหนึ่งของสัญญา

๔.๑๐ ผู้ยื่นข้อเสนอที่เป็นผู้ชนะการเสนอราคาต้องจัดทำแผนการใช้พัสดุที่ผลิตในประเทศและแผนการใช้เหล็กที่ผลิตในประเทศ โดยยื่นให้หน่วยงานของรัฐภายใน ๖๐ วัน นับถัดจากวันลงนามในสัญญา

๕. หลักเกณฑ์และสิทธิในการพิจารณา

๕.๑ การพิจารณาผลการยื่นข้อเสนอประกวดราคาอิเล็กทรอนิกส์ครั้งนี้ เทศบาลจะพิจารณาตัดสินโดยใช้หลักเกณฑ์ ราคา

๕.๒ การพิจารณาผู้ชนะการยื่นข้อเสนอ

กรณีใช้หลักเกณฑ์ราคาในการพิจารณาผู้ชนะการยื่นข้อเสนอ เทศบาล จะพิจารณาจาก ราคารวม

๕.๓ หากผู้ยื่นข้อเสนอรายใดมีคุณสมบัติไม่ถูกต้องตามข้อ ๒ หรือยื่นหลักฐานการยื่นข้อเสนอไม่ถูกต้อง หรือไม่ครบถ้วนตามข้อ ๓ หรือยื่นข้อเสนอไม่ถูกต้องตามข้อ ๔ แล้ว คณะกรรมการพิจารณาผล การประกวดราคาอิเล็กทรอนิกส์จะไม่รับพิจารณาข้อเสนอของผู้ยื่นข้อเสนอรายนั้น เว้นแต่ ผู้ยื่น

ข้อเสนอรายใดเสนอเอกสารทางเทคนิคหรือรายละเอียดคุณลักษณะเฉพาะของพัสดุที่จะจ้างไม่ครบถ้วน หรือ
เสนอรายละเอียดแตกต่างไปจากเงื่อนไขที่เทศบาลกำหนดไว้ในประกาศและเอกสารประกวดราคา
อิเล็กทรอนิกส์ ในส่วนที่มีสาระสำคัญและความแตกต่างนั้น ไม่มีผลทำให้เกิดการได้เปรียบเสียเปรียบ ต่อผู้
ยื่นข้อเสนอรายอื่น หรือเป็นการผิดพลาดเล็กน้อย คณะกรรมการฯ อาจพิจารณาผ่อนปรนการตัดสินคดี ผู้ยื่นข้อ
เสนอรายนั้น

๕.๔ เทศบาลสงวนสิทธิไม่พิจารณาข้อเสนอของผู้ยื่นข้อเสนอโดยไม่มีการผ่อนผัน ใน
กรณีดังต่อไปนี้

(๑) ไม่กรอกชื่อผู้ยื่นข้อเสนอในการเสนอราคาทางระบบจัดซื้อจัดจ้าง ด้วย
อิเล็กทรอนิกส์

(๒) เสนอรายละเอียดแตกต่างไปจากเงื่อนไขที่กำหนดในเอกสาร
ประกวดราคา อิเล็กทรอนิกส์ที่เป็นสาระสำคัญ หรือมีผลทำให้เกิดความได้เปรียบเสียเปรียบแก่ผู้ยื่นข้อเสนอ
รายอื่น

๕.๕ ในการตัดสินการประกวดราคาอิเล็กทรอนิกส์หรือในการทำสัญญา คณะ
กรรมการพิจารณาผลการประกวดราคาอิเล็กทรอนิกส์หรือเทศบาล มีสิทธิให้ผู้ยื่นข้อเสนอชี้แจงข้อเท็จจริง
เพิ่มเติมได้ เทศบาลมีสิทธิที่จะไม่รับข้อเสนอ ไม่รับราคา หรือไม่ทำสัญญา หากข้อเท็จจริงดังกล่าวไม่เหมาะสม
หรือไม่ถูกต้อง

๕.๖ เทศบาลทรงไว้ซึ่งสิทธิที่จะไม่รับราคาต่ำสุด หรือราคาหนึ่งราคาใด หรือราคา
เสนอทั้งหมดก็ได้ และอาจพิจารณาเลือกจ้างในจำนวน หรือขนาด หรือเฉพาะรายการหนึ่งรายการใด หรืออาจ
จะยกเลิก การประกวดราคาอิเล็กทรอนิกส์โดยไม่พิจารณาจัดจ้างเลยก็ได้ สุดแต่จะพิจารณา ทั้งนี้ เพื่อ
ประโยชน์ของทางราชการเป็นสำคัญ และให้ถือว่าการตัดสินของ เทศบาลเป็นเด็ดขาด ผู้ยื่นข้อเสนอจะเรียก
ร้องค่าใช้จ่าย หรือค่าเสียหายใดๆ มิได้ รวมทั้ง เทศบาลจะพิจารณายกเลิกการประกวดราคาอิเล็กทรอนิกส์
และลงโทษผู้ยื่นข้อเสนอเป็นผู้ทำงาน ไม่ว่าจะเป็นผู้ยื่นข้อเสนอที่ได้รับการคัดเลือกหรือไม่ก็ตาม หากมีเหตุที่
เชื่อถือได้ว่ายื่นข้อเสนอกระทำการโดยไม่สุจริต เช่น การเสนอเอกสารอันเป็นเท็จ หรือใช้ชื่อบุคคลธรรมดา
หรือนิติบุคคลอื่นมาเสนอราคาแทน เป็นต้น

ในกรณีที่ผู้ยื่นข้อเสนอรายที่เสนอราคาต่ำสุด เสนอราคาต่ำจนคาดหมายได้ว่าไม่อาจ
ดำเนินงานตามเอกสารประกวดราคาอิเล็กทรอนิกส์ได้ คณะกรรมการพิจารณาผลการประกวดราคา
อิเล็กทรอนิกส์หรือเทศบาล จะให้ผู้ยื่นข้อเสนอชี้แจงและแสดงหลักฐานที่ทำให้เชื่อว่า ผู้ยื่นข้อเสนอ
สามารถดำเนินงานตามเอกสารประกวดราคาอิเล็กทรอนิกส์ให้เสร็จสมบูรณ์ หากคำชี้แจงไม่เป็นที่รับฟังได้
เทศบาล มีสิทธิที่จะไม่รับข้อเสนอหรือไม่รับราคาของผู้ยื่นข้อเสนอรายนั้น ทั้งนี้ ผู้ยื่นข้อเสนอดังกล่าวไม่มีสิทธิ
เรียกร้องค่าใช้จ่ายหรือค่าเสียหายใดๆ จากเทศบาล

๕.๗ ก่อนลงนามในสัญญา เทศบาล อาจประกาศยกเลิกการประกวดราคา
อิเล็กทรอนิกส์ หากปรากฏว่ามีการกระทำที่เข้าลักษณะผู้ยื่นข้อเสนอที่ชนะการประกวดราคาหรือที่ได้รับการ
คัดเลือกมีผลประโยชน์ร่วมกัน หรือมีส่วนได้เสียกับผู้ยื่นข้อเสนอรายอื่น หรือขัดขวางการแข่งขันอย่างเป็น

ธรรม หรือสมยอมกันกับผู้ยื่นข้อเสนอรายอื่น หรือเจ้าหน้าที่ในการเสนอราคา หรือถือว่ากระทำการทุจริตอื่นใด ในการเสนอราคา

๕.๘ หากผู้ยื่นข้อเสนอซึ่งเป็นผู้ประกอบการ SMEs เสนอราคาสูงกว่าราคาต่ำสุดของผู้ยื่นข้อเสนอรายอื่นที่ไม่เกินร้อยละ ๑๐ ให้หน่วยงานของรัฐจัดซื้อจัดจ้างกับผู้ประกอบการ SMEs ดังกล่าว โดยจัดเรียงลำดับผู้ยื่นข้อเสนอซึ่งเป็นผู้ประกอบการ SMEs ซึ่งเสนอราคาสูงกว่าราคาต่ำสุดของผู้ยื่นข้อเสนอรายอื่นไม่เกินร้อยละ ๑๐ ที่จะเรียกมาทำสัญญาไม่เกิน ๓ ราย

ผู้ยื่นข้อเสนอที่เป็นกิจการร่วมค้าที่จะได้สิทธิตามวรรคหนึ่ง ผู้เข้าร่วมค้าทุกราย จะต้องเป็นผู้ประกอบการ SMEs

ทั้งนี้ ผู้ประกอบการ SMEs ที่ได้แต้มต่อด้านราคาตามวรรคหนึ่ง จะต้องมีความเสี่ยงสัญญาสะสมตามปีปฏิทินรวมกับราคาที่เสนอในครั้งนี้อันไม่เกินมูลค่าของรายได้ตามขนาดที่ขึ้นทะเบียนไว้กับ สสว.

๕.๙ หากผู้ยื่นข้อเสนอซึ่งมิใช่ผู้ประกอบการ SMEs แต่เป็นบุคคลธรรมดาที่ถือสัญชาติไทยหรือนิติบุคคลที่จัดตั้งขึ้นตามกฎหมายไทยเสนอราคาสูงกว่าราคาต่ำสุดของผู้ยื่นข้อเสนอซึ่งเป็นผู้ประกอบการธรรมดาที่มีได้ถือสัญชาติไทยหรือนิติบุคคลที่จัดตั้งขึ้นตามกฎหมายของต่างประเทศไม่เกินร้อยละ ๓ ให้จัดซื้อจัดจ้างกับบุคคลธรรมดาที่ถือสัญชาติไทยหรือนิติบุคคลที่จัดตั้งขึ้นตามกฎหมายไทยดังกล่าว

ผู้ยื่นข้อเสนอที่เป็นกิจการร่วมค้าที่จะได้สิทธิตามวรรคหนึ่ง ผู้เข้าร่วมค้าทุกราย จะต้องเป็นบุคคลธรรมดาที่ถือสัญชาติไทยหรือนิติบุคคลที่จัดตั้งขึ้นตามกฎหมายไทย

๖. การทำสัญญาจ้างก่อสร้าง

ผู้ชนะการประกวดราคาอิเล็กทรอนิกส์จะต้องทำสัญญาจ้างตามแบบสัญญา ดังระบุในข้อ ๑.๓ หรือทำข้อตกลงเป็นหนังสือกับเทศบาล ภายใน ๑๕ วัน นับถัดจากวันที่ได้รับแจ้ง และจะต้องวางหลักประกันสัญญาเป็นจำนวนเงินเท่ากับร้อยละ ๕ ของราคาค่าจ้างที่ประกวดราคาอิเล็กทรอนิกส์ ให้เทศบาลยึดถือไว้ในขณะทำสัญญาโดยใช้หลักประกันอย่างหนึ่งอย่างใด ดังต่อไปนี้

๖.๑ เงินสด

๖.๒ เช็คหรือตราพดด้งที่ธนาคารเซ็นส่งจ่าย ซึ่งเป็นเช็คหรือตราพดด้งที่ลงวันที่ที่ใช้เช็คหรือตราพดด้งนั้น ชำระต่อเจ้าหน้าที่ในวันทำสัญญา หรือก่อนวันนั้นไม่เกิน ๓ วันทำการ

๖.๓ หนังสือค้ำประกันของธนาคารภายในประเทศ ตามตัวอย่างที่คณะกรรมการนโยบายกำหนด ดังระบุในข้อ ๑.๔ (๒) หรือจะเป็นหนังสือค้ำประกันอิเล็กทรอนิกส์ตามวิธีการที่กรมบัญชีกลางกำหนด

๖.๔ หนังสือค้ำประกันของบริษัทเงินทุน หรือบริษัทเงินทุนหลักทรัพย์ที่ได้รับอนุญาตให้ประกอบกิจการเงินทุนเพื่อการพาณิชย์และประกอบธุรกิจค้ำประกันตามประกาศของธนาคารแห่งประเทศไทย ตามรายชื่อบริษัทเงินทุนที่ธนาคารแห่งประเทศไทยแจ้งเวียนให้ทราบ โดยอนุโลมให้ใช้ตามตัวอย่างหนังสือค้ำประกันของธนาคารที่คณะกรรมการนโยบายกำหนด ดังระบุในข้อ ๑.๔ (๒)

๖.๕ พันธบัตรรัฐบาลไทย

หลักประกันนี้จะคืนให้ โดยไม่มีดอกเบี้ยภายใน ๑๕ วันนับถัดจากวันที่ผู้ชนะการประกวดราคาอิเล็กทรอนิกส์ (ผู้รับจ้าง) พ้นจากข้อผูกพันตามสัญญาจ้างแล้ว

๗. ค่าจ้างและการจ่ายเงิน

เทศบาล จะจ่ายค่าจ้างซึ่งได้รวมภาษีมูลค่าเพิ่มตลอดจนภาษีอากรอื่น ๆ และค่าใช้จ่าย ทั้งปวงด้วยแล้วโดยถือราคาเหมารวมเป็นเกณฑ์และกำหนดการจ่ายเงินเป็นจำนวน ๔ งวดดังนี้

งวดที่ ๑ เป็นจำนวนเงินในอัตราร้อยละ ๒๐ ของค่าจ้าง เมื่อผู้รับจ้างได้ปฏิบัติงาน ก่อสร้างเสาเข็มเจาะขนาด Ø ๐.๓๕ เมตร จำนวน ๙ ต้น งานรื้อถอนผิวสะพานเดิมและรื้อถอนโครงสร้างท่อ เหลี่ยมเดิม แล้วเสร็จ ๕๐% ตามแบบรูปและรายการของเทศบาล ให้แล้วเสร็จภายใน ๓๐ วัน

งวดที่ ๒ เป็นจำนวนเงินในอัตราร้อยละ ๒๐ ของค่าจ้าง เมื่อผู้รับจ้างได้ปฏิบัติงาน ก่อสร้างคาน คสล., ผนังกำแพงกันดิน คสล., ขอบสะพาน คสล., วางแผ่นพื้นสะพานคอนกรีตอัดแรง และพื้น สะพาน คสล. แล้วเสร็จ ๕๐% งานก่อสร้างทางเชื่อมสะพาน แล้วเสร็จ ๕๐% งานก่อสร้างดาดท้องคลอง แล้ว เสร็จ ๕๐% ตามแบบรูปและรายการของเทศบาล ให้แล้วเสร็จภายใน ๗๐ วัน

งวดที่ ๓ เป็นจำนวนเงินในอัตราร้อยละ ๓๐ ของค่าจ้าง เมื่อผู้รับจ้างได้ปฏิบัติงาน ก่อสร้างเสาเข็มเจาะขนาด Ø ๐.๓๕ เมตร แล้วเสร็จทั้งหมด งานรื้อถอนผิวสะพานเดิมและรื้อถอนโครงสร้าง ท่อเหลี่ยมเดิม แล้วเสร็จทั้งหมด งานก่อสร้างคาน คสล., ผนังกำแพงกันดิน คสล., ขอบสะพาน คสล., วางแผ่น พื้นสะพานคอนกรีตอัดแรง และพื้นสะพาน คสล. แล้วเสร็จทั้งหมด งานก่อสร้างทางเชื่อมสะพานแล้วเสร็จ ทั้งหมด งานก่อสร้างดาดท้องคลองแล้วเสร็จทั้งหมด ตามแบบรูปและรายการของเทศบาล ให้แล้วเสร็จภายใน ๑๑๐ วัน

งวดสุดท้าย เป็นจำนวนเงินในอัตราร้อยละ ๓๐ ของค่าจ้าง เมื่อผู้รับจ้างได้ปฏิบัติงานพื้น คอนกรีตพิมพ์ลายแล้วเสร็จ ติดตั้งราวสะพานแล้วเสร็จ และติดตั้งโคมไฟฟลูออโรไมเนียม LED ๓๐ วัตต์ แล้วเสร็จ ตาม แบบรูปและรายการของเทศบาล รวมทั้งปฏิบัติงานอื่นๆ ทั้งหมดให้แล้วเสร็จเรียบร้อยตามสัญญา รวมทั้งทำ สถานที่ก่อสร้างให้สะอาดเรียบร้อย

๘. อัตราค่าปรับ

ค่าปรับตามสัญญาจ้างแนบท้ายเอกสารประกวดราคาอิเล็กทรอนิกส์นี้ หรือข้อตกลงจ้าง เป็นหนังสือจะกำหนด ดังนี้

๘.๑ กรณีที่ผู้รับจ้างนำงานที่รับจ้างไปจ้างช่วงให้ผู้อื่นทำอีกทอดหนึ่งโดยไม่ได้รับ อนุญาตจากเทศบาล จะกำหนดค่าปรับสำหรับการฝ่าฝืนดังกล่าวเป็นจำนวนร้อยละ ๑๐.๐๐ ของวงเงินของ งานจ้างช่วงนั้น

๘.๒ กรณีที่ผู้รับจ้างปฏิบัติผิดสัญญาจ้างก่อสร้าง นอกเหนือจากข้อ ๘.๑ จะกำหนด ค่าปรับเป็นรายวันเป็นจำนวนเงินตายตัวในอัตราร้อยละ ๐.๒๕ ของราคางานจ้าง

๙. การรับประกันความชำรุดบกพร่อง

ผู้ชนะการประกวดราคาอิเล็กทรอนิกส์ซึ่งได้ทำสัญญาจ้าง ตามแบบ ดังระบุในข้อ ๑.๓ หรือข้อตกลงจ้างเป็นหนังสือแล้วแต่กรณี จะต้องรับประกันความชำรุดบกพร่องของงานจ้างที่เกิดขึ้นภายใน

ระยะเวลา ไม่น้อยกว่า ๒ ปี นับถัดจากวันที่เทศบาลได้รับมอบงาน โดยต้องบริหารจัดการซ่อมแซมแก้ไขให้ใช้การได้ดีดังเดิมภายใน ๑๕ วัน นับถัดจากวันที่ได้รับแจ้งความชำรุดบกพร่อง

๑๐. ข้อสงวนสิทธิในการยื่นข้อเสนอและอื่น ๆ

๑๐.๑ เงินค่าจ้างสำหรับงานจ้างครั้งนี้ ได้มาจากเบิกจ่ายจากเงินงบประมาณปี พ.ศ. ๒๕๖๕

การลงนามในสัญญาจะกระทำต่อเมื่อ เทศบาลได้รับอนุมัติเงิน ค่าก่อสร้างจากเบิกจ่ายจากเงินงบประมาณปี พ.ศ. ๒๕๖๕

๑๐.๒ เมื่อเทศบาลได้คัดเลือกผู้ยื่นข้อเสนอรายใดให้เป็นผู้รับจ้าง และได้ตกลงจ้าง ตามการประกวดราคาอิเล็กทรอนิกส์แล้ว ถ้าผู้รับจ้างจะต้องสั่งหรือนำสิ่งของมาเพื่องานจ้างดังกล่าวเข้ามาจากต่างประเทศ และของนั้นต้องนำเข้ามาโดยทางเรือในเส้นทางที่มีเรือไทยเดินอยู่ และสามารถให้บริการรับขนได้ตามที่รัฐมนตรีว่าการกระทรวงคมนาคมประกาศกำหนด ผู้ยื่นข้อเสนอซึ่งเป็นผู้รับจ้างจะต้องปฏิบัติตามกฎหมายว่าด้วยการส่งเสริมการพาณิชย์นาวี ดังนี้

(๑) แจ้งการสั่งหรือนำสิ่งของดังกล่าวเข้ามาจากต่างประเทศต่อกรมเจ้าท่า ภายใน ๗ วัน นับตั้งแต่วันที่ผู้รับจ้างสั่งหรือซื้อของจากต่างประเทศ เว้นแต่เป็นของที่รัฐมนตรีว่าการกระทรวงคมนาคมประกาศยกเว้นให้บรรทุกโดยเรืออื่นได้

(๒) จัดการให้สิ่งของดังกล่าวบรรทุกโดยเรือไทย หรือเรือที่มีสิทธิเช่นเดียวกับเรือไทยจากต่างประเทศมายังประเทศไทย เว้นแต่จะได้รับอนุญาตจากกรมเจ้าท่า ให้บรรทุกสิ่งของนั้น โดยเรืออื่น ที่มีใช้เรือไทย ซึ่งจะต้องได้รับอนุญาตเช่นนั้นก่อนบรรทุกของลงเรืออื่น หรือเป็นของที่รัฐมนตรีว่าการกระทรวงคมนาคมประกาศยกเว้นให้บรรทุกโดยเรืออื่น

(๓) ในกรณีที่ไม่ปฏิบัติตาม (๑) หรือ (๒) ผู้รับจ้างจะต้องรับผิดชอบตามกฎหมายว่าด้วยการส่งเสริมการพาณิชย์นาวี

๑๐.๓ ผู้ยื่นข้อเสนอซึ่งเทศบาลได้คัดเลือกแล้ว ไม่ไปทำสัญญาหรือข้อตกลงจ้างเป็นหนังสือภายในเวลาที่กำหนดดังระบุไว้ในข้อ ๗ เทศบาลจะริบหลักประกันการยื่นข้อเสนอ หรือเรียกธำนาจจากผู้ออกหนังสือค้ำประกัน การยื่นข้อเสนอทันที และอาจพิจารณาเรียกธำนาจให้ชดใช้ความเสียหายอื่น (ถ้ามี) รวมทั้งจะพิจารณาให้เป็นผู้ทำงาน ตามระเบียบกระทรวงการคลังว่าด้วยการจัดซื้อจัดจ้างและการบริหารพัสดุภาครัฐ

๑๐.๔ เทศบาลสงวนสิทธิ์ที่จะแก้ไขเพิ่มเติมเงื่อนไข หรือข้อกำหนดในแบบสัญญาหรือข้อตกลงจ้างเป็นหนังสือให้เป็นไปตามความเห็นของสำนักงานอัยการสูงสุด (ถ้ามี)

๑๐.๕ ในกรณีที่เอกสารแนบท้ายเอกสารประกวดราคาอิเล็กทรอนิกส์นี้ มีความขัดหรือแย้งกันผู้ยื่นข้อเสนอจะต้องปฏิบัติตามคำวินิจฉัยของเทศบาล คำวินิจฉัยดังกล่าวให้ถือเป็นที่สุด และ ผู้ยื่นข้อเสนอไม่มีสิทธิเรียกร้องค่าใช้จ่ายใดๆ เพิ่มเติม

๑๐.๖ เทศบาล อาจประกาศยกเลิกการจัดจ้างในกรณีต่อไปนี้ได้ โดยที่ผู้ยื่นข้อเสนอจะเรียกร้องค่าเสียหายใดๆ จากเทศบาลไม่ได้

(๑) เทศบาลไม่ได้รับการจัดสรรเงินที่จะใช้ในการจัดจ้างหรือได้รับจัดสรรแต่ไม่

เพียงพอที่จะทำการจัดจ้างครั้งนี้ต่อไป

(๒) มีการกระทำที่เข้าลักษณะผู้ยื่นข้อเสนอที่ชนะการจัดจ้างหรือที่ได้รับการคัดเลือกมีผลประโยชน์ร่วมกัน หรือมีส่วนได้เสียกับผู้ยื่นข้อเสนอรายอื่น หรือขัดขวางการแข่งขันอย่างเป็นธรรมหรือสมยอมกันกับผู้ยื่นข้อเสนอรายอื่น หรือเจ้าหน้าที่ในการเสนอราคา หรือถือว่ากระทำการทุจริตอื่นใดในการเสนอราคา

(๓) การทำการจัดจ้างครั้งนี้ต่อไปอาจก่อให้เกิดความเสียหายแก่เทศบาล หรือกระทบต่อประโยชน์สาธารณะ

(๔) กรณีอื่นในทำนองเดียวกับ (๑) (๒) หรือ (๓) ตามที่กำหนดในกฎกระทรวง ซึ่งออกตามความในกฎหมายว่าด้วยการจัดซื้อจัดจ้างและการบริหารพัสดุภาครัฐ

๑๑. การปรับราคาค่างานก่อสร้าง

การปรับราคาค่างานก่อสร้างตามสูตรการปรับราคาตั้งระบุในข้อ ๑.๕ จะนำมาใช้ในกรณี ที่ ค่างานก่อสร้างลดลงหรือเพิ่มขึ้น โดยวิธีการต่อไปนี้

ตามเงื่อนไข หลักเกณฑ์ สูตรและวิธีคำนวณที่ใช้กับสัญญาแบบปรับราคาได้ตามมติ คณะรัฐมนตรีเมื่อวันที่ ๒๒ สิงหาคม ๒๕๓๒ เรื่อง การพิจารณาช่วยเหลือผู้ประกอบการอาชีพงานก่อสร้าง ตาม หนังสือสำนักเลขาธิการคณะรัฐมนตรี ที่ นร ๐๒๐๓/ว ๑๐๙ ลงวันที่ ๒๔ สิงหาคม ๒๕๓๒

สูตรการปรับราคา (สูตรค่า K) จะต้องคงที่ที่ระดับที่กำหนดไว้ในวันแล้วเสร็จตามที่ กำหนดไว้ในสัญญา หรือภายในระยะเวลาที่เทศบาลได้ขยายออกไป โดยจะใช้สูตรของทางราชการที่ได้ระบุใน ข้อ ๑.๕

๑๒. มาตรฐานฝีมือช่าง

เมื่อเทศบาลได้คัดเลือกผู้ยื่นข้อเสนอรายใดให้เป็นผู้รับจ้างและได้ตกลงจ้างก่อสร้าง ตาม ประกาศนี้แล้วผู้ยื่นข้อเสนอจะต้องตกลงว่าในการปฏิบัติงานก่อสร้างดังกล่าว ผู้ยื่นข้อเสนอจะต้องมีและใช้ผู้มี วุฒิบัตรระดับ ปวส.หรือเทียบเท่าจากสถาบันการศึกษาที่ ก.พ. รับรองให้เข้ารับราชการได้ ในอัตราไม่ต่ำกว่า ร้อยละ ๑๐ ของแต่ละสาขาช่างแต่ละต้องมีจำนวนช่างอย่างน้อย ๑ คน ในแต่ละสาขาช่าง ดังต่อไปนี้

๑๒.๑ สาขาช่างก่อสร้าง หรือช่างโยธา หรือช่างสำรวจ

๑๓. การปฏิบัติตามกฎหมายและระเบียบ

ในระหว่างระยะเวลาการก่อสร้าง ผู้ยื่นข้อเสนอที่ได้รับการคัดเลือกให้เป็นผู้รับจ้างต้อง ปฏิบัติ ตามหลักเกณฑ์ที่กฎหมายและระเบียบได้กำหนดไว้โดยเคร่งครัด

๑๔. การประเมินผลการปฏิบัติงานของผู้ประกอบการ

เทศบาล สามารถนำผลการปฏิบัติงานแล้วเสร็จตามสัญญาของผู้ยื่นข้อเสนอที่ได้รับการ คัดเลือกให้ เป็นผู้รับจ้างเพื่อนำมาประเมินผลการปฏิบัติงานของผู้ประกอบการ

ทั้งนี้ หากผู้ยื่นข้อเสนอที่ได้รับการคัดเลือกไม่ผ่านเกณฑ์ที่กำหนดจะถูกระงับการยื่นข้อ เสนอหรือทำสัญญากับเทศบาล ไว้ชั่วคราว

เทศบาลนครปากเกร็ด

๒๘ ธันวาคม ๒๕๖๖



บันทึกข้อความ

ส่วนราชการ สำนักช่าง เทศบาลนครปากเกร็ด

ที่ ๕๔๙๐ /๒๕๖๖

วันที่ ๒๘ พฤศจิกายน ๒๕๖๖

เรื่อง ขอรับความเห็นชอบการจัดทำแบบรูปรายการงานก่อสร้างและร่างรายละเอียดขอบเขตของงาน (Terms of Reference:TOR) โครงการปรับปรุงสะพาน บริเวณทางเข้าหมู่บ้านประชาชน ช้ามคลองบางตลาด

เรียน นายกเทศมนตรี ปลัดเทศบาล ผู้อำนวยการสำนักช่าง ผู้อำนวยการส่วนควบคุมการก่อสร้าง

ตามคำสั่งเทศบาลนครปากเกร็ด ที่ ๑๙๑๙/๒๕๖๖ ลงวันที่ ๑๓ พฤศจิกายน ๒๕๖๖ ได้แต่งตั้งคณะกรรมการจัดทำแบบรูปรายการงานก่อสร้างและร่างรายละเอียดขอบเขตของงาน (Terms of Reference:TOR) โครงการปรับปรุงสะพาน บริเวณทางเข้าหมู่บ้านประชาชน ช้ามคลองบางตลาด โดยให้ดำเนินการจัดทำแบบรูปรายการงานก่อสร้างและรายละเอียดขอบเขตของงาน (Terms of Reference:TOR) โครงการดังกล่าว ให้มีประสิทธิภาพและเกิดประโยชน์สูงสุดแก่ทางราชการ นั้น

คณะกรรมการดำเนินการจัดทำแบบรูปรายการงานก่อสร้างและรายละเอียดขอบเขตของงาน (Terms of Reference:TOR) โครงการดังกล่าว เรียบร้อยแล้ว จึงขอรับความเห็นชอบดำเนินการจัดทำแบบรูปรายการงานก่อสร้างและรายละเอียดขอบเขตของงานงาน (Terms of Reference:TOR) โครงการดังกล่าว เพื่อใช้ประกอบและเป็นข้อกำหนดในการดำเนินการจัดซื้อจัดจ้างตามระเบียบ ฯ ต่อไป

จึงเรียนมาเพื่อโปรดพิจารณาอนุมัติ

(ลงชื่อ)

ประธานกรรมการ

(นายเจน จำลองราช)

หัวหน้าฝ่ายวิศวกรรมโยธา

(ลงชื่อ)

กรรมการ

(นายวัชรกรณ์ สมศักดิ์)

นักจัดงานช่างชำนาญการ

(ลงชื่อ)

กรรมการ

(นายอนันตชัย พักสังข์)

วิศวกรโยธาปฏิบัติกร

อนุมัติ

(นายวิชัย บรรดาศักดิ์)
นายกเทศมนตรีนครปากเกร็ด

(นายวิศว์ ชัยรุ่งเรือง)
ผู้อำนวยการส่วนควบคุมการก่อสร้าง

(นายสุทร บุญสิริชูโต)
ปลัดเทศบาล

(นายนพกร หวังพราย)
ผู้อำนวยการสำนักช่าง

ร่างขอบเขตงาน (TOR : Terms of Reference)

โครงการปรับปรุงสะพาน บริเวณทางเข้าหมู่บ้านประชาชื่น ชำมคลองบางตลาด

๑. ความเป็นมา

เนื่องจากบริเวณคลองบางตลาด เป็นเส้นทางระบายน้ำที่สำคัญในพื้นที่ของเทศบาลนครปากเกร็ด ตำบลบางตลาด โดยเวลาฝนตกบริเวณหมู่บ้านประชาชื่น และคลองบางตลาด จะเกิดน้ำท่วมขังจำนวนมาก ทั้งนี้ บริเวณใต้สะพาน คสล.เดิมของทางเข้าหมู่บ้านประชาชื่น ชำมคลองบางตลาด มีตะกอนดินสะสมในโครงสร้างท่อลอดสี่เหลี่ยม คสล. (Box Culvert) เดิมจำนวนมาก ทำให้เกิดการกีดขวางทางระบายน้ำตลอดเวลา จนมีระดับน้ำในคลองสูงตลอดเวลา ประกอบกับปัจจุบันถนนที่เชื่อมมาจากถนนสามัคคี มีระดับสูงขึ้นและไม่สัมพันธ์กับทางขึ้นสะพาน คสล.เดิม ดังนั้น เพื่อป้องกันและบรรเทาแก้ไขความเดือดร้อนให้กับประชาชน และทำให้คุณภาพชีวิตดีขึ้น การเดินทางสัญจรของประชาชนเป็นไปอย่างสะดวก ปลอดภัยในชีวิตและทรัพย์สิน พร้อมทั้งให้เกิดการระบายน้ำให้เกิดประสิทธิภาพสูงสุด

๒. วัตถุประสงค์

- ๒.๑ เพื่ออำนวยความสะดวกในการคมนาคมสำหรับประชาชนภายในเขตพื้นที่รับผิดชอบของเทศบาล
- ๒.๒ เพื่อแก้ไขความเดือดร้อนของประชาชนในการใช้เส้นทางจราจร
- ๒.๓ เพื่อเพิ่มประสิทธิภาพในการระบายน้ำของคลองบางตลาดให้ดีขึ้น
- ๒.๔ เพื่อพัฒนาด้านโครงสร้างพื้นฐานและลดอุบัติเหตุทางถนน
- ๒.๕ เพื่อเพิ่มความมั่นคง แข็งแรงในด้านโครงสร้างสะพานให้ดีขึ้น

๓. คุณสมบัติของผู้ยื่นข้อเสนอ

- ๓.๑ มีความสามารถตามกฎหมาย
- ๓.๒ ไม่เป็นบุคคลล้มละลาย
- ๓.๓ ไม่อยู่ระหว่างเลิกกิจการ
- ๓.๔ ไม่เป็นบุคคลซึ่งอยู่ระหว่างถูกระงับการยื่นข้อเสนอหรือทำสัญญาทำสัญญากับหน่วยงานของรัฐไว้ชั่วคราวเนื่องจากเป็นผู้ที่ไม่ผ่านเกณฑ์การประเมินผลการปฏิบัติงานของผู้ประกอบการตามระเบียบที่รัฐมนตรีว่าการกระทรวงการคลังกำหนดตามที่ประกาศเผยแพร่ในระบบเครือข่ายสารสนเทศของกรมบัญชีกลาง
- ๓.๕ ไม่เป็นบุคคลซึ่งถูกระงับชื่อไว้ในบัญชีรายชื่อผู้ทำงานและได้แจ้งเวียนชื่อให้เป็นผู้ทำงานของหน่วยงานของรัฐในระบบเครือข่ายสารสนเทศของกรมบัญชีกลาง ซึ่งรวมถึงนิติบุคคลที่ผู้ทำงานเป็นหุ้นส่วนผู้จัดการ กรรมการผู้จัดการ ผู้บริหาร ผู้มีอำนาจในการดำเนินงานในกิจการของนิติบุคคลนั้นด้วย
- ๓.๖ มีคุณสมบัติและไม่มีลักษณะต้องห้ามตามที่คณะกรรมการนโยบายการจัดซื้อจัดจ้างและการบริหารพัสดุภาครัฐกำหนดในราชกิจจานุเบกษา
- ๓.๗ เป็นนิติบุคคลผู้มีอาชีพรับจ้างงานที่ประกวดราคาอิเล็กทรอนิกส์ดังกล่าว

.....
ประธานฯ ๒. กรรมการ

.....
กรรมการ/เลขานุการ

๓.๘ ไม่เป็นผู้มีผลประโยชน์ร่วมกันกับผู้ยื่นข้อเสนอรายอื่นที่เข้ายื่นข้อเสนอให้แก่เทศบาลนครปากเกร็ด ณ วันประกาศประกวดราคาอิเล็กทรอนิกส์ หรือไม่เป็นผู้กระทำการอันเป็นการขัดขวางการแข่งขันราคาอย่างเป็นธรรม ในการประกวดราคาอิเล็กทรอนิกส์ครั้งนี้

๓.๙ ไม่เป็นผู้ได้รับเอกสิทธิ์หรือความคุ้มกัน ซึ่งอาจปฏิเสธไม่ยอมขึ้นศาลไทย เว้นแต่รัฐบาลของผู้ยื่นข้อเสนอได้มีคำสั่งให้สละเอกสิทธิ์และความคุ้มกันเช่นนั้น

๓.๑๐ โครงการดังกล่าวไม่อยู่ในสาขางานก่อสร้างที่กำหนดให้ผู้ประกอบการต้องขึ้นทะเบียนไว้กับกรมบัญชีกลาง ตามหลักเกณฑ์ วิธีการและเงื่อนไขการขึ้นทะเบียนผู้ประกอบการงานก่อสร้างที่มีสิทธิเป็นผู้ยื่นข้อเสนอต่อหน่วยงานรัฐ ดังนั้นจึงไม่ต้องกำหนดคุณสมบัติผู้ยื่นข้อเสนอในเรื่องการขึ้นทะเบียนไว้ในประกาศประกวดราคาจ้าง

๓.๑๑ ผู้ยื่นข้อเสนอต้องมีผลงานก่อสร้างประเภทเดียวกันกับงานที่ประกวดราคาจ้างก่อสร้างและต้องเป็นงานของผู้รับจ้างในสัญญาเดียว ๒,๑๐๐,๐๐๐.-บาท (-สองล้านหนึ่งแสนบาทถ้วน-) และเป็นผลงานที่เป็นคู่สัญญาโดยตรงกับหน่วยงานของรัฐ หรือหน่วยงานเอกชนที่เทศบาลนครปากเกร็ดเชื่อถือ

๓.๑๒ ผู้ยื่นข้อเสนอที่ยื่นข้อเสนอในรูปแบบของ "กิจการร่วมค้า" ต้องมีคุณสมบัติ ดังนี้
กรณีที่ข้อตกลงฯ กำหนดให้ผู้เข้าร่วมค้ารายใดรายหนึ่งเป็นผู้เข้าร่วมค้าหลัก ข้อตกลงฯ จะต้องมีการกำหนดสัดส่วนหน้าที่ และความรับผิดชอบในปริมาณงาน สิ่งของ หรือมูลค่าตามสัญญาของผู้เข้าร่วมค้าหลักมากกว่าผู้เข้าร่วมค้ารายอื่นทุกราย

กรณีที่ข้อตกลงฯ กำหนดให้ผู้เข้าร่วมค้ารายใดรายหนึ่งเป็นผู้เข้าร่วมค้าหลัก กิจการร่วมค่านั้นต้องใช้ผลงานของผู้เข้าร่วมค้าหลักรายเดียวเป็นผลงานของกิจการร่วมค้าที่ยื่นข้อเสนอ

กรณีที่ข้อตกลงฯ กำหนดให้ผู้เข้าร่วมค้ารายใดรายหนึ่งเป็นผู้เข้าร่วมค้าหลัก ผู้เข้าร่วมค้าหลักจะต้องเป็นผู้ประกอบการที่ขึ้นทะเบียนไว้กับกรมบัญชีกลาง ในส่วนของผู้เข้าร่วมค้าที่ไม่ใช่ผู้เข้าร่วมค้าหลักจะเป็นผู้ประกอบการที่ขึ้นทะเบียนในสาขางานก่อสร้างไว้กับกรมบัญชีกลางหรือไม่ก็ได้

สำหรับข้อตกลงฯ ที่ไม่ได้กำหนดให้ผู้เข้าร่วมค้ารายใดเป็นผู้เข้าร่วมค้าหลัก ผู้เข้าร่วมค้าทุกรายจะต้องมีคุณสมบัติครบถ้วนตามเงื่อนไขที่กำหนดไว้ในเอกสารเชิญชวน

๓.๑๓ ผู้ยื่นข้อเสนอต้องลงทะเบียนในระบบจัดซื้อจัดจ้างภาครัฐด้วยอิเล็กทรอนิกส์ (Electronic Government Procurement : e - GP) ของกรมบัญชีกลาง

๔. กำหนดเวลาส่งมอบพัสดุ

๕.๑ ระยะเวลาส่งมอบพัสดุ ๑๕๐ วัน

๕. หลักเกณฑ์ในการพิจารณาคัดเลือกข้อเสนอ

๖.๑ การพิจารณาผลการยื่นข้อเสนอประกวดราคาอิเล็กทรอนิกส์ครั้งนี้ เทศบาลนครปากเกร็ดจะพิจารณาจากตัดสินโดยใช้หลักเกณฑ์ ราคา

๑.  ประธาน

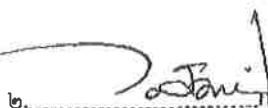
๒.  กรรมการ

๓.  กรรมการ/เลขานุการ

๖. วงเงินงบประมาณ/วงเงินที่รับจัดสรร

๖.๑ งบประมาณ จำนวน ๔,๒๐๐,๐๐๐.-บาท (-สี่ล้านสองแสนบาทถ้วน-)

๗. งวดงานและการจ่ายเงิน

โดยกำหนดงานแล้วเสร็จ ๑๕๐ วัน แบ่งงวดงานเป็น ๔ งวด ดังนี้

งวดที่ ๑ กำหนดจ่ายเป็นจำนวนเงินร้อยละยี่สิบ (๒๐) ของค่าก่อสร้างทั้งหมด เมื่อผู้รับจ้างได้ปฏิบัติงานก่อสร้างเสาเข็มเจาะขนาด Ø ๐.๓๕ เมตร จำนวน ๙ ต้น งานรื้อถอนผิวสะพานเดิมและรื้อถอนโครงสร้างท่อเหลี่ยมเดิม แล้วเสร็จ ๕๐% ตามแบบรูปและรายการของเทศบาลให้แล้วเสร็จภายใน ๓๐ วัน นับถัดจากวันที่ลงนามในสัญญา

งวดที่ ๒ กำหนดจ่ายเป็นจำนวนเงินร้อยละยี่สิบ (๒๐) ของค่าก่อสร้างทั้งหมด เมื่อผู้รับจ้างได้ปฏิบัติงานก่อสร้างคาน คสล., ผนังกำแพงกันดิน คสล., ขอบสะพาน คสล., วางแผ่นพื้นสะพานคอนกรีตอัดแรง และพื้นสะพาน คสล. แล้วเสร็จ ๕๐% งานก่อสร้างทางเชื่อมสะพาน แล้วเสร็จ ๕๐% งานก่อสร้างดาดท้องคลอง แล้วเสร็จ ๕๐% ตามแบบรูปและรายการของเทศบาลให้แล้วเสร็จภายใน ๗๐ วัน นับถัดจากวันที่ลงนามในสัญญา

งวดที่ ๓ กำหนดจ่ายเป็นจำนวนเงินร้อยละสามสิบ (๓๐) ของค่าก่อสร้างทั้งหมด เมื่อผู้รับจ้างได้ปฏิบัติงานก่อสร้างเสาเข็มเจาะขนาด Ø ๐.๓๕ เมตร แล้วเสร็จทั้งหมด งานรื้อถอนผิวสะพานเดิมและรื้อถอนโครงสร้างท่อเหลี่ยมเดิม แล้วเสร็จทั้งหมด งานก่อสร้างคาน คสล., ผนังกำแพงกันดิน คสล., ขอบสะพาน คสล., วางแผ่นพื้นสะพานคอนกรีตอัดแรง และพื้นสะพาน คสล. แล้วเสร็จทั้งหมด งานก่อสร้างทางเชื่อมสะพานแล้วเสร็จทั้งหมด งานก่อสร้างดาดท้องคลองแล้วเสร็จทั้งหมด ตามแบบรูปและรายการของเทศบาลให้แล้วเสร็จภายใน ๑๑๐ วัน นับถัดจากวันที่ลงนามในสัญญา



งวดที่ ๔ (งวดสุดท้าย) กำหนดจ่ายเป็นจำนวนเงินร้อยละสามสิบ (๓๐) ของค่าก่อสร้างทั้งหมด เมื่อผู้รับจ้างได้ปฏิบัติงานพื้นคอนกรีตพิมพ์ลายแล้วเสร็จ ติดตั้งราวสะพานแล้วเสร็จ และติดตั้งโคมไฟอาลูมิเนียม LED ๓๐ วัตต์ แล้วเสร็จ ตามแบบรูปและรายการของเทศบาล รวมทั้งปฏิบัติงานอื่นๆ ทั้งหมดให้แล้วเสร็จเรียบร้อยตามสัญญา รวมทั้งทำสถานที่ก่อสร้างให้สะอาดเรียบร้อย

๘. อัตราค่าปรับ

ค่าปรับตามสัญญาจ้างแนบท้ายเอกสารประกวดราคาอิเล็กทรอนิกส์นี้ หรือข้อตกลงจ้างเป็นหนังสือจะกำหนด ดังนี้

๘.๑ กรณีที่ผู้รับจ้างนำงานที่รับจ้างไปจ้างช่วงให้ผู้อื่นทำอีกทอดหนึ่งโดยไม่ได้รับอนุญาตจากเทศบาลนครปากเกร็ด จะกำหนดค่าปรับสำหรับการฝ่าฝืนดังกล่าวเป็นจำนวนร้อยละ ๑๐.๐๐ ของวงเงินของงานจ้างช่วงนั้น

๘.๒ กรณีที่ผู้รับจ้างปฏิบัติผิดสัญญาจ้างก่อสร้าง นอกเหนือจากข้อ ๘.๑ จะกำหนดค่าปรับเป็นรายวันเป็นจำนวนเงินตายตัวในอัตราร้อยละ ๐.๒๕ ของราคางานจ้าง

๑.  ประธานา
๒.  กรรมการ
๓.  กรรมการ/เลขานุการ

๙. การกำหนดระยะเวลารับประกันความชำรุดบกพร่อง (ถ้ามี)

ผู้ชนะการประกวดราคาอิเล็กทรอนิกส์ซึ่งได้ทำสัญญาจ้าง ตามแบบ ดังระบุในข้อ ๑.๓ หรือ ข้อตกลงจ้างเป็นหนังสือแล้วแต่กรณี จะต้องรับประกันความชำรุดบกพร่องของงานจ้างที่เกิดขึ้นภายในระยะเวลา ไม่น้อยกว่า ๒ ปี นับถัดจากวันที่เทศบาลนครปากเกร็ดได้รับมอบงาน โดยต้องบริหารจัดการซ่อมแซมแก้ไขให้ใช้งานได้ ติดตั้งเดิมภายใน ๑๕ วัน นับถัดจากวันที่ได้รับแจ้งความชำรุดบกพร่อง

๑๐. มาตรฐานฝีมือช่าง

ประกาศนียบัตรวิชาชีพชั้นสูง (ปวส.) สาขาช่างก่อสร้าง หรือช่างโยธา หรือช่างสำรวจ

๑๑. สูตรการปรับราคา

ตามประมวลมติคณะรัฐมนตรีกำหนดเงื่อนไข หลักเกณฑ์ ประเภทงานก่อสร้าง สูตรและวิธีการ คำนวณที่ใช้กับสัญญาแบบปรับราคาได้ (ค่า K) ในการพิจารณาเพิ่มหรือลดราคาค่างานก่อสร้างให้คำนวณตามสูตร ดังนี้

กำหนดให้

P = ราคาค่างานต่อหน่วยหรือราคาค่างานเป็นงวดที่จะต้องจ่ายให้ผู้รับจ้าง

P₀ = ราคาค่างานต่อหน่วยที่ผู้รับจ้างประมูลได้ หรือราคาค่างานเป็นงวดซึ่งระบุไว้ในสัญญาแล้วแต่กรณี

K = ESCALATION FACTOR ที่หักด้วย 4 % เมื่อต้องเพิ่มค่างานหรือบวกเพิ่ม 4 % เมื่อต้องเรียกค่างานคืน

ESCALATION FACTOR K หาได้จากสูตร ซึ่งแบ่งตามประเภทและลักษณะงานดังนี้

$$K1 = 0.25 + 0.15lt/lo + 0.10Ct/Co + 0.40 Mt/Mo + 0.10 St/So$$

(งานอาคาร)

$$K2.1 = 0.30 + 0.10 lt/lo + 0.40Et/Eo + 0.20 Ft/Fo$$

(งานดิน)

$$K 3.1 = 0.30 + 0.40 At/Ao + 0.20Et/Eo + 0.10 Ft/Fo$$

(งานผิวทาง PRIME COAT , TACK COAT , SEAL COAT)

$$K 3.3 = 0.30 + 0.10 Mt/Mo + 0.40At/Ao + 0.10 Et/Eo + 0.10Ft/Fo$$

(งานผิวถนน Asphaltic Concrete , Penetration Macadam)

$$K 3.4 = 0.30 + 0.10 lt/lo + 0.35 Ct/Co + 0.10 Mt/Mo + 0.15 St/So$$

(งานผิวถนนคอนกรีตเสริมเหล็ก)

$$K 3.6 = 0.30 + 0.10 lt/lo + 0.15 Ct/Co + 0.20 Mt/Mo + 0.25 St/So$$

(งานโครงสร้างคอนกรีตเสริมเหล็กและงานเชื่อมกันตลิ่ง)

๑.  ประธานฯ

๒.  กรรมการ

๓.  กรรมการ/เลขานุการ

เงื่อนไขเพิ่มเติม

ตามกฎกระทรวงกำหนดพัสดุและวิธีการจัดซื้อจัดจ้างพัสดุที่รัฐต้องการส่งเสริมหรือสนับสนุน (ฉบับที่ ๒) พ.ศ. ๒๕๖๓ และหนังสือคณะกรรมการวินิจฉัยปัญหาการจัดซื้อจัดจ้างและการบริหารพัสดุภาครัฐ ด่วนที่สุด ที่ กค. ๐๔๐๕.๒/ว ๗๘ ลงวันที่ ๓๑ มกราคม ๒๕๖๕

๑. หากผู้ยื่นข้อเสนอที่เป็นผู้ประกอบการวิสาหกิจขนาดกลางและขนาดย่อมให้แสดงสำเนาใบขึ้นทะเบียนผู้ประกอบการวิสาหกิจขนาดกลางและขนาดย่อม (SMEs)

๒. ผู้ยื่นข้อเสนอจะต้องใช้พัสดุประเภทวัสดุหรือครุภัณฑ์ที่จะใช้ในงานก่อสร้างเป็นพัสดุที่ผลิตภายในประเทศ โดยต้องใช้ไม่น้อยกว่าร้อยละ ๖๐ ของมูลค่าพัสดุที่จะใช้ในงานก่อสร้างทั้งหมดตามสัญญา

๓. ผู้ยื่นข้อเสนอ ที่เป็นผู้ชนะการเสนอราคาต้องจัดทำแผนการใช้พัสดุที่ผลิตภายในประเทศและแผนการใช้เหล็กที่ผลิตภายในประเทศ โดยยื่นให้หน่วยงานของรัฐภายใน ๖๐ วัน นับถัดจากวันลงนามในสัญญา” ทั้งนี้ โดยให้แนบตารางภาคผนวก ๑ และภาคผนวก ๒ ไปด้วย เว้นแต่กรณีที่ระยะเวลาดำเนินการตามสัญญาไม่เกิน ๖๐ วัน

๔. หากผู้ยื่นข้อเสนอไม่สามารถดำเนินการตามแผนการใช้พัสดุที่ผลิตภายในประเทศไทย ให้สามารถเปลี่ยนแปลงแก้ไขแผนได้ และต้องรายงานการเปลี่ยนแปลงแผนต่อหน่วยงานรัฐ แต่ต้องก่อนการส่งมอบงานในแต่ละงวด

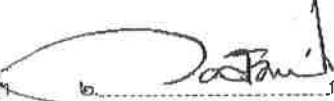
๑.  ประธานฯ ๒.  กรรมการ

๓.  กรรมการ/เลขานุการ

ตารางการจัดทำแผนการใช้วัสดุที่ผลิตภายในประเทศ
โครงการปรับปรุงสะพาน บริเวณทางเข้าหมู่บ้านประชาชน ชำมคลองบางตลาด

รายการวัสดุหรือครุภัณฑ์ที่ใช้ในโครงการ

แผนการใช้วัสดุที่ผลิตภายในประเทศ

ลำดับ	รายการ	หน่วย	ปริมาณ	ราคาต่อหน่วย (บาท)	เป็นเงิน (รวม)	วัสดุ ในประเทศ	วัสดุ ต่างประเทศ
๑							
๒							
๓							
๔							
๕							
รวม					xxx	xxx	xxx
อัตรา (ร้อยละ)					๑๐๐	๗๐	๓๐

ลงชื่อ.....(คู่สัญญาฝ่ายผู้รับจ้าง)

()

๑.  ประธานฯ ๒.  กรรมการ

๓.  กรรมการ/เลขานุการ

ตารางการจัดทำแผนการใช้เหล็กที่ผลิตภายในประเทศ
โครงการปรับปรุงสะพาน บริเวณทางเข้าหมู่บ้านประชาชื่น ข้ามคลองบางตลาด

รายการวัสดุหรือครุภัณฑ์ที่ใช้ในโครงการ
แผนการใช้เหล็กที่ผลิตภายในประเทศ
ปริมาณเหล็กทั้งโครงการ xxx (ตัน)

ลำดับ	รายการ	หน่วย	ปริมาณ	เหล็ก ในประเทศ	เหล็ก ต่างประเทศ
๑	เหล็กเส้น	ตัน			
๒	เหล็กข้ออ	ตัน			
๓	เหล็กเส้นกลม	ตัน			
๔					
๖					
รวม			xxx	xxx	xxx
อัตรา (ร้อยละ)			๑๐๐	๙๐	๑๐

ลงชื่อ.....(คู่สัญญาฝ่ายผู้รับจ้าง)

()

๑.  ประธาน

๒.  กรรมการ

๓.  กรรมการ/เลขานุการ

ตารางแสดงวงเงินงบประมาณที่ได้รับจัดสรรและราคากลางในงานจ้างก่อสร้าง

1. ชื่อโครงการ

ประกวดราคาจ้างก่อสร้างโครงการปรับปรุงสะพาน บริเวณทางเข้าหมู่บ้านประชาชน ชำมคลองบางตลาด
ด้วยวิธีประกวดราคาอิเล็กทรอนิกส์ (e-bidding) / โครงการปรับปรุงสะพาน บริเวณทางเข้าหมู่บ้านประชาชน

2. ชำมคลองบางตลาด

หน่วยงานเจ้าของโครงการ เทศบาลนครปากเกร็ด / เทศบาลนครปากเกร็ด

3. วงเงินงบประมาณที่ได้รับจัดสรร 4,200,000.00

บาท

4. ลักษณะงาน

โดยสังเขป ปรับปรุงสะพาน บริเวณทางเข้าหมู่บ้านประชาชน ชำมคลองบางตลาด กว้างประมาณ 16.00 ม. ยาวประมาณ
10.00 ม. พื้นที่ประมาณ 160.00 ตร.ม. พร้อมควดคอนกรีตท้องคลอง ตามแบบรูปและรายการของเทศบาล

5. ราคากลางคำนวณ ณ วันที่ 13 ธันวาคม 2566 เป็นเงิน 4,201,848.52

บาท

6. บัญชีประมาณการราคากลาง

6.1 แบบสรุปราคากลางงานทางสะพานและท่อเหลี่ยม

7. รายชื่อคณะกรรมการกำหนดราคากลาง

7.1 เจน จำลองราช ประธานกรรมการกำหนดราคากลาง หัวหน้าฝ่ายวิศวกรรมโยธา

7.2 นายวิชวรกรณ์ สมศักดิ์ กรรมการกำหนดราคากลาง นักจัดการงานช่างชำนาญการ

7.3 อนันตชัย พักสังข์ กรรมการกำหนดราคากลาง วิศวกรโยธาปฏิบัติการ

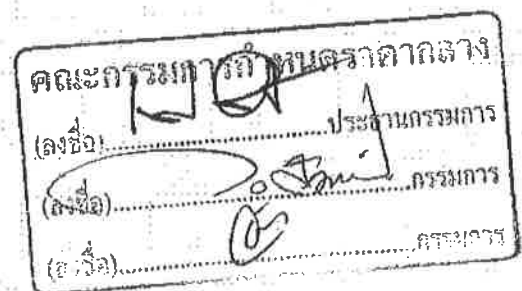

อนันตชัย พักสังข์

08 ธันวาคม 2566 10:20:11



บันทึกข้อความ

ส่วนราชการ สำนักช่าง เทศบาลนครปากเกร็ด

ที่ ๕๕๗/๑ /๒๕๖๖

วันที่ ๘ ธันวาคม ๒๕๖๖

เรื่อง กำหนดราคากลางโครงการก่อสร้าง

เรียน นายกเทศมนตรี / ปลัดเทศบาล / ผ่านผู้อำนวยการสำนักช่าง

ตามคำสั่งเทศบาลนครปากเกร็ด ที่ ๒๐๓๕/๒๕๖๖ ลงวันที่ ๖ ธันวาคม ๒๕๖๖ ได้แต่งตั้ง คณะกรรมการกำหนดราคากลางโครงการปรับปรุงสะพาน บริเวณทางเข้าหมู่บ้านประชาชน ชำมคลองบางตลาด เพื่อกำหนดราคากลางโครงการดังกล่าว ความละเอียดแจ้งแล้ว นั้น

บัดนี้ คณะกรรมการกำหนดราคากลางโครงการปรับปรุงสะพาน บริเวณทางเข้าหมู่บ้าน ประชาชน ชำมคลองบางตลาด ได้ดำเนินการกำหนดราคากลางของโครงการดังกล่าวให้เป็นปัจจุบันเรียบร้อยแล้ว ตามแบบสรุปราคากลางที่แนบมาพร้อมนี้

จึงเรียนมาเพื่อโปรดทราบและพิจารณาให้ความเห็นชอบพร้อมจัดส่งให้สำนักช่าง เพื่อใช้เป็น เอกสารประกอบให้ สำนักคลัง ดำเนินการจัดซื้อจัดจ้างตามระเบียบ ฯ ต่อไป

เรียน นายกเทศมนตรี
เรียน ปลัดเทศบาล

- เพื่อโปรดพิจารณา ให้ความ
เห็นชอบราคากลางเพื่อเป็นเอกสาร
ประกอบการจัดจ้างต่อไป

(นายนพกร หวังพราย)
ผู้อำนวยการสำนักช่าง

(นางปริยดา เจริญชัย)

ของปลัดเทศบาล / ปลัดเทศบาล
ผู้บังคับบัญชา / ปลัดเทศบาล

(ลงชื่อ)

ประธานกรรมการ

(นายเจน จำลองราช)

ตำแหน่ง หัวหน้าฝ่ายวิศวกรรมโยธา

(ลงชื่อ)

กรรมการ

(นายวัชรกรณ์ สมศักดิ์)

ตำแหน่ง นักจัดการงานช่างชำนาญการ

(ลงชื่อ)

กรรมการ

(นายอนันตชัย พิกสังข์)

ตำแหน่ง วิศวกรโยธาปฏิบัติการ

เรียน นายก

(นายวัชรกรณ์ สมศักดิ์)
นายกเทศมนตรีเทศบาลนครปากเกร็ด
วันที่ ๘ ธันวาคม ๒๕๖๖

ตารางแสดงวงเงินงบประมาณที่ได้รับจัดสรรและราคากลางในงานจ้างก่อสร้าง

1. ชื่อโครงการ
 ประกวดราคาจ้างก่อสร้างโครงการปรับปรุงสะพาน บริเวณทางเข้าหมู่บ้านประชาชน ชำมคลองบางตลาด
 ด้วยวิธีประกวดราคาอิเล็กทรอนิกส์ (e-bidding) / โครงการปรับปรุงสะพาน บริเวณทางเข้าหมู่บ้านประชาชน
 ชำมคลองนางตลาด
2. หน่วยงานเจ้าของโครงการ เทศบาลนครปากเกร็ด / เทศบาลนครปากเกร็ด
3. วงเงินงบประมาณที่ได้รับจัดสรร 4,200,000.00 บาท
4. ลักษณะงาน
 โดยสังเขป ปรับปรุงสะพาน บริเวณทางเข้าหมู่บ้านประชาชน ชำมคลองบางตลาด กว้างประมาณ 16.00 ม. ยาวประมาณ
 10.00 ม. พื้นที่ประมาณ 160.00 ตร.ม. พร้อมควดคอนกรีตท้องคลอง ตามแบบรูปและรายการของเทศบาล
5. ราคากลางคำนวณ ณ วันที่ 13 ธันวาคม 2566 เป็นเงิน 4,201,848.52 บาท
6. บัญชีประมาณการราคากลาง
 - 6.1 แบบสรุปราคากลางงานทางสะพานและท่อเหลี่ยม
7. รายชื่อคณะกรรมการกำหนดราคากลาง
 - 7.1 เจน จำลองราช ประธานกรรมการกำหนดราคากลาง หัวหน้าฝ่ายวิศวกรรมโยธา
 - 7.2 นายวัชรกรณ์ สมศักดิ์ กรรมการกำหนดราคากลาง นักจัดการงานช่างชำนาญการ
 - 7.3 อนันตชัย พักสังข์ กรรมการกำหนดราคากลาง วิศวกรโยธาปฏิบัติการ



อนันตชัย พักสังข์

08 ธันวาคม 2566 10:20:11

แบบฟอร์มรายงานหรือสรุปราคากลางงานก่อสร้างทาง สะพาน และท่อเหลี่ยม

ชื่อโครงการ/งานก่อสร้าง ประกวดราคาจ้างก่อสร้างโครงการปรับปรุงสะพาน บริเวณทางเข้าหมู่บ้านประชาชน ชำคลองบางตลาด ด้วยวิธีประกวดราคาอิเล็กทรอนิกส์ (e-bidding)

หน่วยงานเจ้าของโครงการ/งานก่อสร้าง เทศบาลนครปากเกร็ด/เทศบาลนครปากเกร็ด

ลำดับที่ ตามสัญญา	รายการงานก่อสร้าง	หน่วย	จำนวน	ราคาต่อหน่วย	ราคาทุน	FN	ราคาต่อหน่วย X FN	ราคากลาง
1	1. งานรื้อโครงสร้างถนนเดิม 1.1 งานรื้อโครงสร้างถนนเดิม (REMOVAL OF EXISTING STRUCTURES) 1.1.1 งานรื้อผิวคอนกรีตเดิม (REMOVAL OF EXISTING CONCRETE PAVEMENT)	ตร.ม.	160.000	74.35	11,896.00	1.2799	95.16	15,225.69
2	1.1.2 งานรื้อท่อเหลี่ยมเดิม (REMOVAL OF EXISTING BOX CULVERTS)	เหมาจ่าย	1.000	76,248.70	76,248.70	1.2799	97,590.71	97,590.71
3	2. งานเสาเข็ม 2.1 งานเสาเข็มสะพาน 2.1.1 เสาเข็มเจาะขนาด ๑ 0.35x18.00 ม. (เสริมหัวเข็ม 4 DB 25 มม. ยาว 10.00 ม.)	ต้น	18.000	21,157.70	380,838.60	1.2799	27,079.74	487,435.32
4	2.1.2 งานสกัดหัวเสาเข็ม	ต้น	18.000	350.00	6,300.00	1.2799	447.96	8,063.37
5	2.1.3 เสาเข็มทกเหลี่ยมกลางขนาด ๑ 6" x 3.00 ม./ต้น	ต้น	49.000	435.00	21,315.00	1.2799	55๐.75	27,281.06
	3. งานโครงสร้าง							

อนันตชัย พักสังข์

08 ธันวาคม 2566 10:20:15

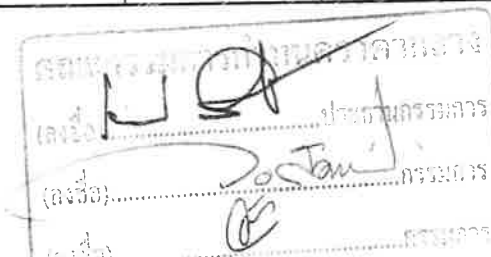

แบบฟอร์มรายงานหรือสรุปราคากลางงานก่อสร้างทาง สะพาน และท่อเหลี่ยม

ชื่อโครงการ/งานก่อสร้าง ประทศราคาจ้างก่อสร้างโครงการปรับปรุงสะพาน บริเวณทางเข้าหมู่บ้านประชาชื่น ข้ามคลองบางตลาด ด้วยวิธีประกวดราคาอิเล็กทรอนิกส์ (e-bidding)

หน่วยงานเจ้าของโครงการ/งานก่อสร้าง เทศบาลนครปากเกร็ด/เทศบาลนครปากเกร็ด

ลำดับที่ ตามสัญญา	รายการงานก่อสร้าง	หน่วย	จำนวน	ราคาต่อหน่วย	ราคาทุน	FN	ราคาต่อหน่วย X FN	ราคากลาง
6	3.1 งานโครงสร้างสะพาน	งาน	1.000	1,193,061.73	1,193,061.73	1.2799	1,526,999.70	1,526,999.70
7	4. งานพื้นดาดคอนกรีตท้องคลอง 4.1 งานพื้นดาดคอนกรีตท้องคลอง	งาน	1.000	95,641.34	95,641.34	1.2799	122,411.35	122,411.35
8	5. งานป้ายและราวสะพาน 5.1 งานป้ายและราวสะพาน	งาน	1.000	405,694.21	405,694.21	1.2799	519,248.01	519,248.01
9	6. งานอื่นๆ 6.1 โคมไฟฟลูออโรลูมิเนียม LED 30 วัตต์	ต้น	4.000	65,000.00	260,000.00	1.2799	83,193.50	332,774.00
10	พร้อมเสาอลูมิเนียม ๘ 3" 6.2 ไฟเส้น LED ซ่อนใต้พื้นทางเท้า	ชุด	2.000	1,745.00	3,490.00	1.2799	2,233.42	4,466.85
11	พร้อมอุปกรณ์ครบชุด 6.3 งานป้ายเหล็กประชาสัมพันธ์โครงการ	ป้าย	2.000	5,400.00	10,800.00	1.2799	6,911.46	13,822.92
	7. ค่าใช้จ่ายพิเศษตามข้อกำหนดฯ							1,046,529.54
รวมราคากลาง								4,201,848.52

อนันตชัย พักสังข์

08 ธันวาคม 2566 10:20:15

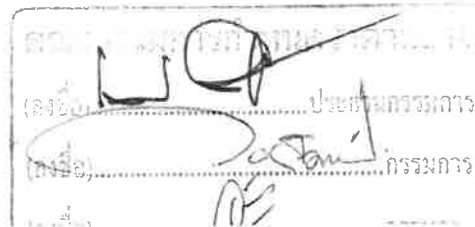

แบบฟอร์มรายงานหรือสรุปราคากลางงานก่อสร้างทาง สะพาน และท่อเหลี่ยม

ชื่อโครงการ/งานก่อสร้าง ประกวดราคาจ้างก่อสร้างโครงการปรับปรุงสะพาน บริเวณทางเข้าหมู่บ้านประชาชื่น ซ้ำมคลองบางตลาด ด้วยวิธีประกวดราคาอิเล็กทรอนิกส์ (e-bidding)

หน่วยงานเจ้าของโครงการ/งานก่อสร้าง เทศบาลนครปากเกร็ด/เทศบาลนครปากเกร็ด

อนันตชัย พักสังข์

08 ธันวาคม 2566 10:20:15



แบบฟอร์มรายงานหรือสรุปราคากลางงานก่อสร้างทาง สะพาน และท่อเหลี่ยม

ชื่อโครงการ/งานก่อสร้าง ประเมินราคาจ้างก่อสร้างโครงการปรับปรุงสะพาน บริเวณทางเข้าหมู่บ้านประชาชน ชำคลองบางตลาด ด้วยวิธีประกวดราคาอิเล็กทรอนิกส์ (e-bidding)

หน่วยงานเจ้าของโครงการ/งานก่อสร้าง เทศบาลนครปากเกร็ด/เทศบาลนครปากเกร็ด



(เจน จำลองราช)

ประธานกรรมการกำหนดราคากลาง



(นายวิชรากรณ์ สมศักดิ์)

กรรมการกำหนดราคากลาง





(อนันตชัย พักสังข์)

กรรมการกำหนดราคากลาง

อนันตชัย พักสังข์

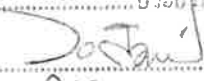
08 ธันวาคม 2566

คณะกรรมการกำหนดราคากลาง	
(ลงชื่อ) 	ประธานกรรมการ
(ลงชื่อ) 	กรรมการ
(ลงชื่อ) 	กรรมการ

**แบบสรุปรวมค่าใช้จ่ายพิเศษตามข้อกำหนดและค่าใช้จ่ายอื่นที่จำเป็นต้องมี
งานก่อสร้างทาง สะพานและท่อเหลี่ยม**

ชื่อโครงการ/งานก่อสร้าง ประกวดราคาจ้างก่อสร้างโครงการปรับปรุงสะพาน บริเวณทางเข้าหมู่บ้านประชาชื่น ข้ามคลองบางตลาด ด้วยวิธีประกวดราคาอิเล็กทรอนิกส์ (e-bidding) /
 โครงการปรับปรุงสะพาน บริเวณทางเข้าหมู่บ้านประชาชื่น ข้ามคลองบางตลาด

สถานที่ก่อสร้าง ตำบล บางตลาด อำเภอ ปากเกร็ด จังหวัด นนทบุรี แบบเลขที่ กส.16/2565

หน่วยงานเจ้าของโครงการ/งานก่อสร้าง เทศบาลนครปากเกร็ด / เทศบาลนครปากเกร็ด

คำนวณราคากลางโดย คณะกรรมการกำหนดราคากลาง เมื่อวันที่

หน่วย : บาท

ลำดับที่	รายการ	จำนวน	หน่วย	ค่าใช้จ่ายรวม (ค่าก่อสร้าง)	หมายเหตุ
1	งานก่อสร้างแนวป้องกันน้ำ	1.000	งาน	311,370.00	
2	งานสูบน้ำและระบายน้ำชั่วคราวระหว่างการก่อสร้าง	1.000	งาน	615,155.84	
3	งานตั้งนั่งร้านทางเดินชั่วคราวระหว่างการก่อสร้าง	1.000	งาน	120,003.70	
รวมค่าใช้จ่ายพิเศษตามข้อกำหนดฯ ทุกรายการ				1,046,529.54	

อนันตชัย พักสังข์

08 ธันวาคม 2566 10:20:23



**แบบแสดงการคำนวณและเหตุผลความจำเป็น
สำหรับค่าใช้จ่ายพิเศษตามข้อกำหนดฯ**

รายการ งานก่อสร้างแนวป้องกันน้ำ

ชื่อโครงการ/งานก่อสร้าง ประทศราคาจ้างก่อสร้างโครงการปรับปรุงสะพาน บริเวณทางเข้าหมู่บ้านประชาชื่น ข้ามคลองบางตลาด ด้วยวิธีประกวดราคาอิเล็กทรอนิกส์ (e-bidding) / โครงการปรับปรุงสะพาน บริเวณทางเข้าหมู่บ้านประชาชื่น ข้ามคลองบางตลาด

สถานที่ก่อสร้าง ตำบล บางตลาด อำเภอ ปากเกร็ด จังหวัด นนทบุรี แบบเลขที่ กส.16/2565

หน่วยงานเจ้าของโครงการ/งานก่อสร้าง เทศบาลนครปากเกร็ด / เทศบาลนครปากเกร็ด

คำนวณราคากลางโดย คณะกรรมการกำหนดราคากลาง เมื่อวันที่

1. เหตุผลและความจำเป็นที่ต้องมีค่าใช้จ่ายพิเศษตามข้อกำหนดฯ รายการนี้
ทำระบบป้องกันดินพัง เนื่องจากระดับการก่อสร้างอยู่ลึก

2. รายละเอียดการคำนวณ

หน่วย : บาท

ที่	รายการค่าใช้จ่าย	จำนวน	หมายเหตุ
1	ค่าเช่า STEEL SHEET PILE จำนวนทั้งหมด = 30.00 ตัน (รถบรรทุกติดปั้นจั่น รถ 10 ล้อ 4 ทีเยว บรรทุกได้ 25 ตัน) ค่าขนส่งไป-กลับรวม 4 ทีเยว @ 7,000 บาท	28,000.00	
2	ค่ายก ขึ้น-ลง 100 บาท/ตัน	3,000.00	
3	ค่าเช่า 35 บาท/ตัน/วัน (4 เดือน)	126,000.00	
	รวมค่าใช้จ่าย	291,000.00	
	ภาษีมูลค่าเพิ่ม	20,370.00	
	ค่าใช้จ่ายรวมภาษีมูลค่าเพิ่ม	311,370.00	



**แบบแสดงการคำนวณและเหตุผลความจำเป็น
สำหรับค่าใช้จ่ายพิเศษตามข้อกำหนดฯ**

รายการ งานก่อสร้างแนวป้องกันน้ำ

ชื่อโครงการ/งานก่อสร้าง ประกวดราคาจ้างก่อสร้างโครงการปรับปรุงสะพาน บริเวณทางเข้าหมู่บ้านประชาชน ชำคลองบางตลาด ด้วยวิธีประกวดราคาอิเล็กทรอนิกส์ (e-bidding) / โครงการปรับปรุงสะพาน บริเวณทางเข้าหมู่บ้านประชาชน ชำคลองบางตลาด

สถานที่ก่อสร้าง ตำบล บางตลาด อำเภอ อำเภอปากเกร็ด จังหวัด นนทบุรี แบบเลขที่ กส.16/2565

หน่วยงานเจ้าของโครงการ/งานก่อสร้าง เทศบาลนครปากเกร็ด / เทศบาลนครปากเกร็ด

คำนวณราคากลางโดย คณะกรรมการกำหนดราคากลาง เมื่อวันที่

1. เหตุผลและความจำเป็นที่ต้องมีค่าใช้จ่ายพิเศษตามข้อกำหนดฯ รายการนี้
ทำระบบป้องกันดินพัง เนื่องจากระดับการก่อสร้างอยู่ลึก

2. รายละเอียดการคำนวณ

หน่วย : บาท

ที่	รายการค่าใช้จ่าย	จำนวน	หมายเหตุ
4	ควดอก 150 บาท/ม. @ 500 ม.	75,000.00	
5	คากอน 100 บาท/ม. @ 500 ม.	50,000.00	
6	ค่าทำความสะอาด 300 บาท/ตัน	9,000.00	
	รวมค่าใช้จ่าย	291,000.00	
	ภาษีมูลค่าเพิ่ม	20,370.00	
	ค่าใช้จ่ายรวมภาษีมูลค่าเพิ่ม	311,370.00	

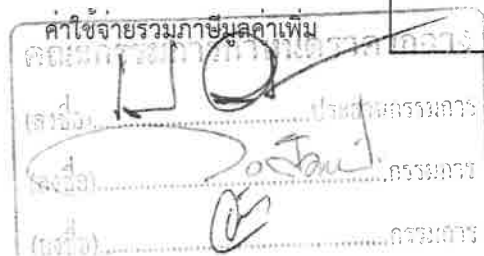
 ค่าใช้จ่ายรวมภาษีมูลค่าเพิ่ม
 คณะกรรมการกำหนดราคากลาง
 (ชื่อ) กรรมการ
 (ชื่อ) กรรมการ

**แบบแสดงการคำนวณและเหตุผลความจำเป็น
สำหรับค่าใช้จ่ายพิเศษตามข้อกำหนดฯ**

รายการ งานสูบล้างและระบายน้ำชั่วคราวระหว่างการก่อสร้าง

ชื่อโครงการ/งานก่อสร้าง ประกวดราคาจ้างก่อสร้างโครงการปรับปรุงสะพาน บริเวณทางเข้าหมู่บ้านประชาชน ชำคลองบางตลาด ด้วยวิธีประกวดราคาอิเล็กทรอนิกส์ (e-bidding) / โครงการปรับปรุงสะพาน บริเวณทางเข้าหมู่บ้านประชาชน ชำคลองบางตลาด

สถานที่ก่อสร้าง ตำบล บางตลาด อำเภอ ปากเกร็ด จังหวัด นนทบุรี แบบเลขที่ กส.16/2565

หน่วยงานเจ้าของโครงการ/งานก่อสร้าง เทศบาลนครปากเกร็ด / เทศบาลนครปากเกร็ด

คำนวณราคากลางโดย คณะกรรมการกำหนดราคากลาง เมื่อวันที่

1. เหตุผลและความจำเป็นที่ต้องมีค่าใช้จ่ายพิเศษตามข้อกำหนดฯ รายการนี้
เพื่อระบายน้ำ ไม่ให้เกิดการท่วมขังและทำงานได้สะดวก

2. รายละเอียดการคำนวณ

หน่วย : บาท

ที่	รายการค่าใช้จ่าย	จำนวน	หมายเหตุ
1	ค่าเช่าเครื่องสูบน้ำชนิดเครื่องยนต์ดีเซล ขนาดท่อสูบน้ำไม่น้อยกว่า 10 นิ้ว จำนวน 1 เครื่อง @ 98,000 บาท/เครื่อง/เดือน (จำนวน 4 เดือน)	392,000.00	
2	ค่าน้ำมันเชื้อเพลิง 40 ลิตร/เครื่อง/วัน 1 เครื่อง 4 เดือน)	162,912.00	
3	ค่าขนส่งเครื่องจักรไป-กลับ 2 เที่ยว @ 10,000 บาท/เที่ยว	20,000.00	
รวมค่าใช้จ่าย		574,912.00	
ภาษีมูลค่าเพิ่ม		40,243.84	
ค่าใช้จ่ายรวมภาษีมูลค่าเพิ่ม		615,155.84	

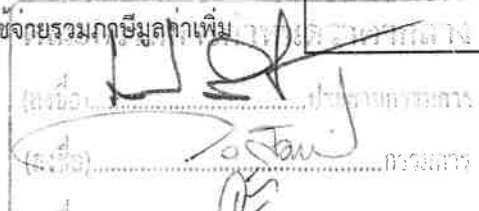

แบบแสดงการคำนวณและเหตุผลความจำเป็น สำหรับค่าใช้จ่ายพิเศษตามข้อกำหนดฯ

รายการ งานติดตั้งร้านทางเดินชั่วคราวระหว่างการก่อสร้าง

ชื่อโครงการ/งานก่อสร้าง ประกวดราคาจ้างก่อสร้างโครงการปรับปรุงสะพาน บริเวณทางเข้าหมู่บ้านประชาชื่น ข้ามคลองบางตลาด ด้วยวิธีประกวดราคาอิเล็กทรอนิกส์ (e-bidding) / โครงการปรับปรุงสะพาน บริเวณทางเข้าหมู่บ้านประชาชื่น ข้ามคลองบางตลาด

สถานที่ก่อสร้าง ตำบล บางตลาด อำเภอ ปากเกร็ด จังหวัด นนทบุรี แบบเลขที่ กส.16/2565

หน่วยงานเจ้าของโครงการ/งานก่อสร้าง เทศบาลนครปากเกร็ด / เทศบาลนครปากเกร็ด

คำนวณราคากลางโดย คณะกรรมการกำหนดราคากลาง เมื่อวันที่

1. เหตุผลและความจำเป็นที่ต้องมีค่าใช้จ่ายพิเศษตามข้อกำหนดฯ รายการนี้

เพื่อให้ประชาชนสามารถเดินสัญจรไปมา

2. รายละเอียดการคำนวณ

หน่วย : บาท

ที่	รายการค่าใช้จ่าย	จำนวน	หมายเหตุ
1	ค่าเช่าแผ่นฟอรั่มเหล็ก จำนวน 3 แผ่น @ 3,000 บาท/แผ่น/เดือน ระยะเวลารวม 4 เดือน	36,000.00	
2	ค่าเช่าอุปกรณ์จราจรพร้อมแผงวัสดุกันแนวรถ รวม 10 ชุด @ 1000 บาท/เดือน ระยะเวลารวม 4 เดือน	40,000.00	
3	นั่งร้านเสาเข็มไม้	36,152.99	
	รวมค่าใช้จ่าย	112,152.99	
	ภาษีมูลค่าเพิ่ม	7,850.71	
	ค่าใช้จ่ายรวมภาษีมูลค่าเพิ่ม	120,003.70	

อนันตชัย พักสังข์

08 ธันวาคม 2566 10:20:23

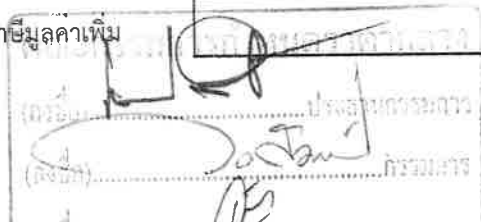

โครงการ : ประกวดราคาจ้างก่อสร้างโครงการปรับปรุงสะพาน บริเวณทางเข้าหมู่บ้านประชาชื่น ข้ามคลองบางตลาด ด้วยวิธีประกวดราคาอิเล็กทรอนิกส์ (e-bidding) / โครงการปรับปรุงสะพาน บริเวณทางเข้าหมู่บ้านประชาชื่น ข้ามคลองบางตลาด

รายละเอียดการคำนวณค่างานต้นทุนต่อหน่วย

1 งานรื้อโครงสร้างถนนเดิม

1.1 งานรื้อโครงสร้างถนนเดิม (REMOVAL OF EXISTING STRUCTURES)

1.1.1 [1.2]งานรื้อผิวคอนกรีตเดิม (REMOVAL OF EXISTING CONCRETE PAVEMENT)

คิดจากความหนาของผิวทางคอนกรีต	=	15.000 ซม.
ปริมาตรคอนกรีต	=	0.150 ลบ.ม./ตร.ม.
ส่วนขยาย = 0.150×1.70	=	0.255 ลบ.ม.
ค่าทุบคอนกรีตเดิม	=	400 บาท/ลบ.ม.
ค่าทุบคอนกรีต = 0.150×400	=	60.000 บาท/ตร.ม.
ค่าดำเนินการ + ค่าเสื่อม (- ดันและตัก = 0.255×39.910	=	10.177 บาท/ตร.ม.
ขนทิ้ง 3.000 กม. = 0.255×16.380	=	4.176 บาท/ตร.ม.
รวม	=	74.353 บาท/ตร.ม.
ค่างานต้นทุน	=	74.35 บาท/ตร.ม.

อนันตชัย พักสังข์

08 ธันวาคม 2566 10:20:20



โครงการ : ประกวดราคาจ้างก่อสร้างโครงการปรับปรุงสะพาน บริเวณทางเข้าหมู่บ้านประชาชื่น ข้ามคลองบางตลาด
ด้วยวิธีประกวดราคาอิเล็กทรอนิกส์ (e-bidding) / โครงการปรับปรุงสะพาน บริเวณทางเข้าหมู่บ้านประชาชื่น ข้ามคลองบางตลาด

รายละเอียดการคำนวณค่างานต้นทุนต่อหน่วย

1 งานรื้อโครงสร้างถนนเดิม

1.1 งานรื้อโครงสร้างถนนเดิม (REMOVAL OF EXISTING STRUCTURES)

1.1.2 [1.4]งานรื้อท่อเหลี่ยมเดิม (REMOVAL OF EXISTING BOX CULVERTS)

คิดจากปริมาตรคอนกรีตของท่อเหลี่ยมที่ต้องทุบทิ้ง	=	128.000 ลบ.ม.
ค่าทุบคอนกรีต ลบ.ม. @ 500.- = 128.000 X 500	=	64,000.000 บาท
ส่วนขยายตัว : 128.000 X 1.70	=	217.600 ลบ.ม.
ค่าดำเนินการ + ค่าเสื่อม (- ดันและดัก)	=	39.910 บาท/ลบ.ม.
ชนทั้ง 3.000 กม.	=	16.380 บาท/ลบ.ม.
รวมค่าชนทั้ง	=	56.290 บาท/ลบ.ม.
ค่าชนคอนกรีตที่ทุบแล้วไปทิ้ง : = 217.600 X 56.290	=	12,248.704 บาท
ค่าทุบคอนกรีต + ค่าชนทั้ง : = 64,000.000 + 12,248.704	=	76,248.704 บาท
ค่างานต้นทุน	=	76,248.70 บาท

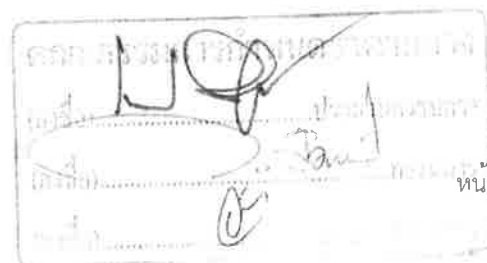

โครงการ : ประกวราคาจ้างก่อสร้างโครงการปรับปรุงสะพาน บริเวณทางเข้าหมู่บ้านประชาชื่น ข้ามคลองบางตลาด
ด้วยวิธีประกวดราคาอิเล็กทรอนิกส์ (e-bidding) / โครงการปรับปรุงสะพาน บริเวณทางเข้าหมู่บ้านประชาชื่น ข้ามคลองบางตลาด

รายละเอียดการคำนวณค่างานต้นทุนต่อหน่วย

2 งานเสาเข็ม

2.1 งานเสาเข็มสะพาน

2.1.1 เสาเข็มเจาะขนาด \varnothing 0.35x18.00 ม. (เสริมหัวเข็ม 4 DB 25 มม. ยาว 10.00 ม.)

เสาเข็มเจาะขนาด \varnothing 0.35x21.00 ม.	=	18,500.000 บาท
ราคาเมตรละ	=	880.952 บาท/เมตร
เสาเข็มเจาะขนาด \varnothing 0.35x18.00 ม.	=	15,857.136 บาท
เหล็กเสริมหัวเข็ม DB 25 มม. (SD 40) @ 177.100 กก. = 23,530	=	4,167.163 บาท
ลวดผูกเหล็ก x 0.025 @ 4.430 กก. = 28.420 บาท	=	125.900 บาท
รวมราคา	=	20,150.199 บาท
ACC 5%	=	1,007.510 บาท
ค่างานต้นทุน	=	21,157.70 บาท/ต้น

อนันตชัย พักสังข์

08 ธันวาคม 2566 10:20:20



โครงการ : ประกวดราคาจ้างก่อสร้างโครงการปรับปรุงสะพาน บริเวณทางเข้าหมู่บ้านประชาชน ชำมคลองบางตลาด
ด้วยวิธีประกวดราคาอิเล็กทรอนิกส์ (e-bidding) / โครงการปรับปรุงสะพาน บริเวณทางเข้าหมู่บ้านประชาชน ชำมคลองบางตลาด

รายละเอียดการคำนวณค่างานต้นทุนต่อหน่วย

2 งานเสาเข็ม

2.1 งานเสาเข็มสะพาน

2.1.2 งานสกัดหัวเสาเข็ม

งานสกัดหัวเสาเข็ม

= 350.000 บาท

ค่างานต้นทุน

= 350.00 บาท/ต้น

อนันตชัย พักสังข์

08 ธันวาคม 2566 10:20:20



โครงการ : ประกวดราคาจ้างก่อสร้างโครงการปรับปรุงสะพาน บริเวณทางเข้าหมู่บ้านประชาชน ชำมคลองบางตลาด
ด้วยวิธีประกวดราคาอิเล็กทรอนิกส์ (e-bidding) / โครงการปรับปรุงสะพาน บริเวณทางเข้าหมู่บ้านประชาชน ชำมคลองบางตลาด

รายละเอียดการคำนวณค่างานต้นทุนต่อหน่วย

2 งานเสาเข็ม

2.1 งานเสาเข็มสะพาน

2.1.3 เสาเข็มทเหล็กเหลี่ยมกลวงขนาด $\varnothing 6" \times 3.00$ ม./ต้น

เสาเข็มทเหล็กเหลี่ยมกลวงขนาด $\varnothing 6" \times 3.00$ ม./ต้น	=	305.000 บาท
ค่าแรง	=	130.000 บาท
ค่างานต้นทุน	=	435.00 บาท/ต้น

อนันตชัย พักสังข์

08 ธันวาคม 2566 10:20:20

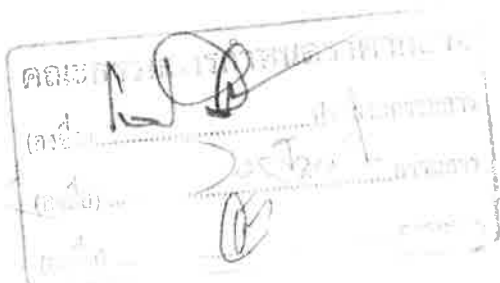

โครงการ : ประกวดราคาจ้างก่อสร้างโครงการปรับปรุงสะพาน บริเวณทางเข้าหมู่บ้านประชาชน ชำมคลองบางตลาด
ด้วยวิธีประกวดราคาอิเล็กทรอนิกส์ (e-bidding) / โครงการปรับปรุงสะพาน บริเวณทางเข้าหมู่บ้านประชาชน ชำมคลองบางตลาด

รายละเอียดการคำนวณค่างานต้นทุนต่อหน่วย

3 งานโครงสร้าง

3.1 งานโครงสร้างสะพาน

คอนกรีตโครงสร้าง 320 ksc. (cube) @ 67.180 ลบ.ม.	= 2,529.800 บาท
ค่าแรง	= 327.000 บาท
	= 191,919.824 บาท
เหล็ก RB 6 มม. @ 41.030 กก.	= 26.280 บาท
	= 1,078.268 บาท
เหล็ก RB 9 มม. @ 1,241.960 กก.	= 25.530 บาท
	= 31,707.238 บาท
เหล็ก DB 12 มม. @ 2,823.340 กก.	= 24.230 บาท
	= 68,409.528 บาท
เหล็ก DB 16 มม. @ 2,960.860 กก.	= 24.030 บาท
	= 71,149.465 บาท
เหล็ก DB 20 มม. @ 949.860 กก.	= 23.530 บาท
	= 22,350.205 บาท
ลวดผูกเหล็กเบอร์ 18 x 0.025 @ 200.430 กก.	= 28.420 บาท
	= 5,696.220 บาท
แบบหล่อทั่วไป @ 223.840 ตร.ม.	= 339.665 บาท
	= 76,030.613 บาท
แผ่นพื้นสำเร็จรูป PLANK กว้าง 0.99 เมตร ยาว 10.00 เมตร (ตัวกลาง) @ 14.000 แผ่น	= 29,700.000 บาท
	= 415,800.000 บาท
แผ่นพื้นสำเร็จรูป PLANK กว้าง 0.99 เมตร ยาว 10.00 เมตร (ตัวริม) @ 2.000 แผ่น	= 31,000.000 บาท
	= 62,000.000 บาท
ค่าแรงติดตั้งแผ่นพื้นสำเร็จรูป PLANK (คิด 20% ของค่าวัสดุ)	= 95,560.000 บาท

อนันตชัย พักสังข์

08 ธันวาคม 2566 10:20:20

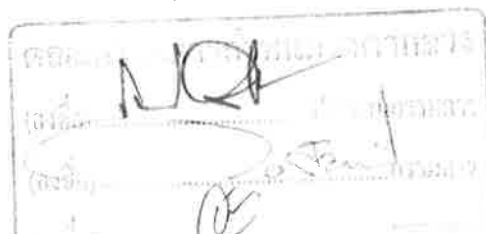

โครงการ : ประกวดราคาจ้างก่อสร้างโครงการปรับปรุงสะพาน บริเวณทางเข้าหมู่บ้านประชาชื่น ข้ามคลองบางตลาด ด้วยวิธีประกวดราคาอิเล็กทรอนิกส์ (e-bidding) / โครงการปรับปรุงสะพาน บริเวณทางเข้าหมู่บ้านประชาชื่น ข้ามคลองบางตลาด

รายละเอียดการคำนวณค่างานต้นทุนต่อหน่วย

3 งานโครงสร้าง

3.1 งานโครงสร้างสะพาน

ยางรองคอสสะพานขนาดกว้าง 15 ซม. หนา 1 ซม. @ 32.000 เมตร	= 150.000 บาท
	= 4,800.000 บาท
กระดาดชานอ้อยชุบน้ำมันดินกว้าง 0.50 เมตร @ 32.000 เมตร	= 105.000 บาท
	= 3,360.000 บาท
ความยาวแนวหยอดยางรอยต่อ @ 25.600 เมตร	= 23.870 บาท
	= 611.072 บาท
ท่อ PVC ขนาด 2 นิ้ว ชั้น 8.5 @ 4.500 ท่อน	= 155.440 บาท
ค่าแรง	= 160.000 บาท
	= 1,419.480 บาท
ค้ำบ่มคอนกรีต @ 212.000 ตร.ม. = ค้ำบ่มผิวทางคอนกรีต	= 9.140 บาท
	= 1,937.680 บาท
ทรายหยาบ @ 6.500 ลบ.ม.	= 508.330 บาท
ค่าแรง	= 112.000 บาท
	= 4,032.145 บาท
พื้นคอนกรีตพิมพ์ลาย @ 160.000 ตร.ม.	= 650.000 บาท
ค่าแรง	= 195.000 บาท
	= 135,200.000 บาท
ค่างานต้นทุน	= 1,193,061.73 บาท

อนันตชัย พักสังข์

08 ธันวาคม 2566 10:20:20



โครงการ : ประกวดราคาจ้างก่อสร้างโครงการปรับปรุงสะพาน บริเวณทางเข้าหมู่บ้านประชาชน ชำมคลองบางตลาด
ด้วยวิธีประกวดราคาอิเล็กทรอนิกส์ (e-bidding) / โครงการปรับปรุงสะพาน บริเวณทางเข้าหมู่บ้านประชาชน ชำมคลองบางตลาด

รายละเอียดการคำนวณค่างานต้นทุนต่อหน่วย

4 งานพื้นดาดคอนกรีตท้องคลอง

4.1 งานพื้นดาดคอนกรีตท้องคลอง

ขุดดิน @ 160.000 ลบ.ม. = ขุด - ขน	= 21.550 บาท
	= 3,448.000 บาท
คอนกรีต 320 ksc. (cube) @ 16.000 ลบ.ม.	= 2,529.800 บาท
ค่าแรง	= 327.000 บาท
	= 45,708.800 บาท
เหล็ก RB 9 มม. @ 702.590 กก.	= 25.530 บาท
	= 17,937.122 บาท
ลวดผูกเหล็กเบอร์ 18 @ 17.560 กก.	= 28.420 บาท
	= 499.055 บาท
แบบหล่อทั่วไป @ 5.200 ตร.ม.	= 339.665 บาท
	= 1,766.258 บาท
ท่อ PVC ขนาด 1 1/2 นิ้ว ชั้น 8.5 @ 3.750 ท่อน	= 98.590 บาท
ค่าแรง	= 120.000 บาท
	= 819.712 บาท
ค้ำบ่มคอนกรีต @ 160.000 ตร.ม. = ค้ำบ่มผิวทางคอนกรีต	= 9.140 บาท
	= 1,462.400 บาท
แผ่นใยสังเคราะห์ @ 160.000 ตร.ม.	= 150.000 บาท
	= 24,000.000 บาท
ค่างานต้นทุน	= 95,641.34 บาท

อนันตชัย พักสังข์

08 ธันวาคม 2566 10:20:20



หน้า 8 จาก 13

โครงการ : ประมวลราคาจ้างก่อสร้างโครงการปรับปรุงสะพาน บริเวณทางเข้าหมู่บ้านประชาชน ชำมคลองบางตลาด
ด้วยวิธีประกวดราคาอิเล็กทรอนิกส์ (e-bidding) / โครงการปรับปรุงสะพาน บริเวณทางเข้าหมู่บ้านประชาชน ชำมคลองบางตลาด

รายละเอียดการคำนวณค่างานต้นทุนต่อหน่วย

5 งานป้ายและราวสะพาน

5.1 งานป้ายและราวสะพาน

คอนกรีตโครงสร้าง 320 ksc. (cube) @ 0.520 ลบ.ม.	=	2,529.800 บาท
ค่าแรง	=	419.000 บาท
	=	1,533.376 บาท
เหล็ก RB 6 มม. @ 5.800 กก.	=	26.280 บาท
	=	152.424 บาท
เหล็ก RB 9 มม. @ 22.830 กก.	=	25.530 บาท
	=	582.849 บาท
ลวดผูกเหล็กเบอร์ 18 @ 0.720 กก.	=	28.420 บาท
	=	20.462 บาท
แบบหล่อทั่วไป @ 11.280 ตร.ม.	=	339.665 บาท
	=	3,831.421 บาท
ผนังก่ออิฐอมยครึ่งแผ่น @ 4.400 ตร.ม.	=	284.000 บาท
ค่าแรง	=	94.000 บาท
	=	1,663.200 บาท
ฉาบปูนเรียบสองด้าน @ 14.760 ตร.ม.	=	75.000 บาท
ค่าแรง	=	95.000 บาท
	=	2,509.200 บาท
ทาสีรองพื้น/ทาสีน้ำอะครีลิค @ 14.760 ตร.ม.	=	44.000 บาท
ค่าแรง	=	34.000 บาท
	=	1,151.280 บาท
บัวปูนปั้นสำเร็จรูป บัวปูนปั้นสำเร็จรูป ตัวหนังสือและตราสัญลักษณ์ @ 2.000 ชุด	=	55,000.000 บาท
ค่าแรง	=	35,000.000 บาท
	=	180,000.000 บาท



อนันตชัย พักสังข์

08 ธันวาคม 2566 10:20:20

หน้า 9 จาก 13

โครงการ : ประกวดราคาจ้างก่อสร้างโครงการปรับปรุงสะพาน บริเวณทางเข้าหมู่บ้านประชาชน ชำมคลองบางตลาด
ด้วยวิธีประกวดราคาอิเล็กทรอนิกส์ (e-bidding) / โครงการปรับปรุงสะพาน บริเวณทางเข้าหมู่บ้านประชาชน ชำมคลองบางตลาด

รายละเอียดการคำนวณค่างานต้นทุนต่อหน่วย

5 งานป้ายและราวสะพาน

5.1 งานป้ายและราวสะพาน

ราวสะพานเหล็กตัดอิตาลี @ 8.570 ตร.ม.	=	25,000.000 บาท
	=	214,250.000 บาท
ค่างานต้นทุน	=	405,694.21 บาท



โครงการ : ประกวดราคาจ้างก่อสร้างโครงการปรับปรุงสะพาน บริเวณทางเข้าหมู่บ้านประชาชื่น ซ้ำมคลองบางตลาด
ด้วยวิธีประกวดราคาอิเล็กทรอนิกส์ (e-bidding) / โครงการปรับปรุงสะพาน บริเวณทางเข้าหมู่บ้านประชาชื่น ซ้ำมคลองบางตลาด

รายละเอียดการคำนวณค่างานต้นทุนต่อหน่วย

6 งานอื่นๆ

6.1 โคมไฟฟลูออโรลูมิเนียม LED 30 วัตต์ พร้อมเสาอลูมิเนียม ๑ 3"

โคมไฟฟลูออโรลูมิเนียม LED 30 วัตต์ พร้อมเสาอลูมิเนียม ๑ 3" @

65,000.000 บาท

ค่างานต้นทุน

= 65,000.00 บาท

อนันตชัย พักสังข์

08 ธันวาคม 2566 10:20:20



โครงการ : ประกวดราคาจ้างก่อสร้างโครงการปรับปรุงสะพาน บริเวณทางเข้าหมู่บ้านประชาชื่น ข้ามคลองบางตลาด
ด้วยวิธีประกวดราคาอิเล็กทรอนิกส์ (e-bidding) / โครงการปรับปรุงสะพาน บริเวณทางเข้าหมู่บ้านประชาชื่น ข้ามคลองบางตลาด

รายละเอียดการคำนวณค่างานต้นทุนต่อหน่วย

6 งานอื่นๆ

6.2 ไฟเส้น LED ซ่อนใต้พื้นทางเท้า พร้อมอุปกรณ์ครบชุด

ไฟเส้น LED ซ่อนใต้พื้นทางเท้า พร้อมอุปกรณ์ครบชุด = 1,745.000 บาท

ค่างานต้นทุน = 1,745.00 บาท



โครงการ : ประกวดราคาจ้างก่อสร้างโครงการปรับปรุงสะพาน บริเวณทางเข้าหมู่บ้านประชาชื่น ข้ามคลองบางตลาด
ด้วยวิธีประกวดราคาอิเล็กทรอนิกส์ (e-bidding) / โครงการปรับปรุงสะพาน บริเวณทางเข้าหมู่บ้านประชาชื่น ข้ามคลองบางตลาด

รายละเอียดการคำนวณค่างานต้นทุนต่อหน่วย

6 งานอื่นๆ

6.3 งานป้ายเหล็กประชาสัมพันธ์โครงการ

งานป้ายเหล็กประชาสัมพันธ์โครงการ = 5,400.000 บาท

ค่างานต้นทุน = 5,400.00 บาท



โครงการ : ประกวดราคาจ้างก่อสร้างโครงการปรับปรุงสะพาน บริเวณทางเข้าหมู่บ้านประชาชน ชำคลองบางตลาด ด้วยวิธีประกวดราคาอิเล็กทรอนิกส์

รายละเอียดการคำนวณค่างานต่อหน่วย - ไม้แบบ

ไม้แบบสำหรับงานทั่วไป = ไม้แบบ (2) พื้นที่ 1 ตารางเมตร

ไม้กระบอกหรือไม้อย่างหรือเทียบเท่า 1 ลบ.ฟ. @ 725.000	=	725.000 บาท/ตร.ม.
ไม้คร่าว 0.30 ลบ.ฟ. @ 675.000	=	202.500 บาท/ตร.ม.
ไม้ค้ำยันไม้แบบ 0.30 ต้น @ 61.000	=	18.300 บาท/ตร.ม.
(ขนาดเส้นผ่านศูนย์กลาง 4 x 4.00 ม.)		
ตะปู 0.25 กก. @ 30.110	=	7.527 บาท/ตร.ม.
รวม	=	953.32 บาท/ตร.ม. (1)
เนื่องจากใช้งานประมาณ 5 ครั้งจาก (1)	=	190.665 บาท/ตร.ม.
ค่าแรง	=	139.000 บาท/ตร.ม.
น้ำมันทาผิวไม้	=	10.000 บาท/ตร.ม.
รวม	=	339.66 บาท/ตร.ม.

อนันตชัย พักสังข์

08 ธันวาคม 2566 10:20:59



โครงการ : ประกวดราคาจ้างก่อสร้างโครงการปรับปรุงสะพาน บริเวณทางเข้าหมู่บ้านประชาชน ข้ามคลองบางตลาด ด้วยวิธีประกวดราคาอิเล็กทรอนิกส์ (e-bidding)

แบบสรุปข้อมูลวัสดุและค่าดำเนินการ
งานก่อสร้างทาง สะพาน และท่อเหลี่ยม

โครงการ/งานก่อสร้าง ประกวดราคาจ้างก่อสร้างโครงการปรับปรุงสะพาน บริเวณทางเข้าหมู่บ้านประชาชน ข้ามคลองบางตลาด ด้วยวิธีประกวดราคาอิเล็กทรอนิกส์ (e-bidding) / โครงการปรับปรุงสะพาน
บริเวณทางเข้าหมู่บ้านประชาชน ข้ามคลองบางตลาด

สาย ถนนสามัคคี

ตอน หมู่บ้านประชาชน

อยู่ในท้องที่จังหวัด นนทบุรี เขตฝนตก ปกติ ราคาน้ำมันโซลา 29.94 บาท/ลิตร

อัตราดอกเบี้ยเงินกู้ (MLR) 7.00% เงินล่วงหน้าจ่าย 0.00%

เงินประกันผลงานหัก 0.00% ภาษีมูลค่าเพิ่ม 7.00%

ที่	รายการ	หน่วย	ค่าวัสดุ (บาท)	ระยะขนส่ง (กม.)	ค่าขนส่ง (บาท)	ค่าขนส่งขึ้นลง (บาท)	ค่าตัด/ ตัดเหล็ก (บาท)	รวม (บาท)	วันที่ที่กระทรวง พาณิชย์ประกาศ ล่าสุด	แหล่งที่มา
1	เสาเข็มหกเหลี่ยมกลวงเสาเข็มหกเหลี่ยมกลวงขนาด15ซม.ยาว3เมตร	ท่อน	305.00	0.00	0.00	0.00	0.00	305.00	พ.ย. 2566	บันทึกสืบ
2	เสาเข็มเจาะขนาด๑0.35x21.00ม.	บาท	18,500.00	0.00	0.00	0.00	0.00	18,500.00	ธ.ค. 2566	
3	เหล็กเส้นกลมผิวข้ออ้อยSD.40(มอก.)ขนาดเส้นผ่านศูนย์กลาง25มม.ยาว10เมตร(Tem pcore)	กก.	20.35	0.00	0.00	0.08	3.10	23.53	พ.ย. 2566	
4	ลวดผูกเหล็กลวดผูกเหล็กศก.1.25มม.(เบอร์18)	กก.	28.42	0.00	0.00	0.00	0.00	28.42	พ.ย. 2566	
5	กำลังอัดประลัยที่อายุ28วัน(กก./ตร.ซม.)	ลบ.ม.	2,529.80	0.00	0.00	0.00	0.00	2,529.80	พ.ย. 2566	

อนันตชัย พักสังข์

08 ธันวาคม 2566 10:28:14

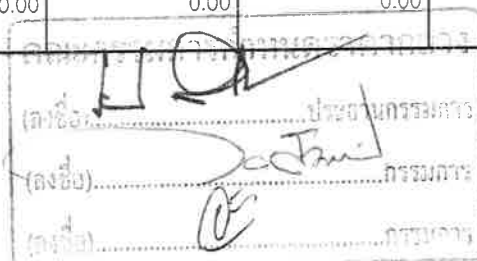

โครงการ : ประกวดราคาจ้างก่อสร้างโครงการปรับปรุงสะพาน บริเวณทางเข้าหมู่บ้านประชาชื่น ข้ามคลองบางตลาด ด้วยวิธีประกวดราคาอิเล็กทรอนิกส์ (e-bidding)

แบบสรุปข้อมูลวัสดุและค่าดำเนินการ
งานก่อสร้างทาง สะพาน และท่อเหลี่ยม

โครงการ/งานก่อสร้าง	ประกวดราคาจ้างก่อสร้างโครงการปรับปรุงสะพาน บริเวณทางเข้าหมู่บ้านประชาชื่น ข้ามคลองบางตลาด ด้วยวิธีประกวดราคาอิเล็กทรอนิกส์ (e-bidding) / โครงการปรับปรุงสะพาน บริเวณทางเข้าหมู่บ้านประชาชื่น ข้ามคลองบางตลาด					
สาย	ถนนสามัคคี					
ตอน	หมู่บ้านประชาชื่น					
อยู่ในท้องที่จังหวัด	นนทบุรี	เขตฝนตก	ปกติ	ราคาน้ำมันโซลา	29.94	บาท/ลิตร
อัตราดอกเบี้ยเงินกู้ (MLR)	7.00%		เงินล่วงหน้าจ่าย		0.00%	
เงินประกันผลงานหัก	0.00%		ภาษีมูลค่าเพิ่ม		7.00%	

ที่	รายการ	หน่วย	ค่าวัสดุ (บาท)	ระยะขนส่ง (กม.)	ค่าขนส่ง (บาท)	ค่าขนส่ง (บาท)	ค่าตัด/ ตัดเหล็ก (บาท)	รวม (บาท)	วันที่ที่กระทรวง พาณิชย์ประกาศ ล่าสุด	แหล่งที่มา
5	รูปลูกบาศก์15*15*15ซม.และรูปทรงกระบอก15*30ซม.ตราซีแพค*รูปลูกบาศก์320กก./ตร.ซม.และรูปทรงกระบอก280กก./ตร.ซม.ตราซีแพค	ลบ.ม.	2,529.80	0.00	0.00	0.00	0.00	2,529.80	พ.ย. 2566	
6	เหล็กเส้นกลมผิวเรียบSR.24(มอก.)ขนาดเส้นผ่านศูนย์กลาง6มม.ยาว10เมตร	กก.	21.80	0.00	0.00	0.08	4.40	26.28	พ.ย. 2566	
7	เหล็กเส้นกลมผิวเรียบSR.24(มอก.)ขนาดเส้นผ่านศูนย์กลาง9มม.ยาว10เมตร	ตัน	21.05	0.00	0.00	0.08	4.40	25.53	พ.ย. 2566	

(ลงชื่อ) ประธานกรรมการ
 (ลงชื่อ) กรรมการ
 (ลงชื่อ) กรรมการ

อนันตชัย พักสังข์

08 ธันวาคม 2566 10:28:14

โครงการ : ประกวดราคาจ้างก่อสร้างโครงการปรับปรุงสะพาน บริเวณทางเข้าหมู่บ้านประชาชน ชำคลองบางตลาด ด้วยวิธีประกวดราคาอิเล็กทรอนิกส์ (e-bidding)

แบบสรุปข้อมูลวัสดุและค่าดำเนินการ
งานก่อสร้างทาง สะพาน และท่อเหลี่ยม

โครงการ/งานก่อสร้าง	ประกวดราคาจ้างก่อสร้างโครงการปรับปรุงสะพาน บริเวณทางเข้าหมู่บ้านประชาชน ชำคลองบางตลาด ด้วยวิธีประกวดราคาอิเล็กทรอนิกส์ (e-bidding) / โครงการปรับปรุงสะพาน บริเวณทางเข้าหมู่บ้านประชาชน ชำคลองบางตลาด					
สาย	ถนนสามัคคี					
ตอน	หมู่บ้านประชาชน					
อยู่ในท้องที่จังหวัด	นนทบุรี	เขตฝนตก	ปกติ	ราคาน้ำมันโซลา	29.94	บาท/ลิตร
อัตราดอกเบี้ยเงินกู้ (MLR)	7.00%	เงินล่วงหน้าจ่าย			0.00%	
เงินประกันผลงานหัก	0.00%	ภาษีมูลค่าเพิ่ม			7.00%	

ที่	รายการ	หน่วย	ค่าวัสดุ (บาท)	ระยะขนส่ง (กม.)	ค่าขนส่ง (บาท)	ค่าขนส่งขึ้นลง (บาท)	ค่าตัด/ ตัดเหล็ก (บาท)	รวม (บาท)	วันที่ที่กระทรวง พาณิชย์ประกาศ ล่าสุด	แหล่งที่มา
8	เหล็กเส้นกลมผิวข้ออ้อยSD.40(มอก.)ขนาดเส้นผ่านศูนย์กลาง12มม.ยาว10เมตร(Tempcore)	กก.	20.55	0.00	0.00	0.08	3.60	24.23	พ.ย. 2566	
9	เหล็กเส้นกลมผิวข้ออ้อยSD.40(มอก.)ขนาดเส้นผ่านศูนย์กลาง16มม.ยาว10เมตร(Tempcore)	กก.	20.35	0.00	0.00	0.08	3.60	24.03	พ.ย. 2566	
10	เหล็กเส้นกลมผิวข้ออ้อยSD.40(มอก.)ขนาดเส้นผ่านศูนย์กลาง20มม.ยาว10เมตร(Tempcore)	กก.	20.35	0.00	0.00	0.08	3.10	23.53	พ.ย. 2566	

อนันตชัย พักสังข์

08 ธันวาคม 2566 10:28:14

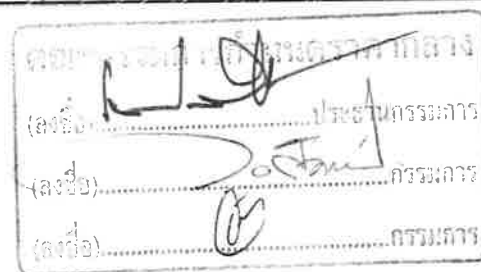

โครงการ : ประกวดราคาจ้างก่อสร้างโครงการปรับปรุงสะพาน บริเวณทางเข้าหมู่บ้านประชาชน ชำคลองบางตลาด ด้วยวิธีประกวดราคาอิเล็กทรอนิกส์ (e-bidding)

แบบสรุปข้อมูลวัสดุและค่าดำเนินการ
งานก่อสร้างทาง สะพาน และท่อเหลี่ยม

โครงการ/งานก่อสร้าง	ประกวดราคาจ้างก่อสร้างโครงการปรับปรุงสะพาน บริเวณทางเข้าหมู่บ้านประชาชน ชำคลองบางตลาด ด้วยวิธีประกวดราคาอิเล็กทรอนิกส์ (e-bidding) / โครงการปรับปรุงสะพาน บริเวณทางเข้าหมู่บ้านประชาชน ชำคลองบางตลาด					
สาย	ถนนสามัคคี					
ตอน	หมู่บ้านประชาชน					
อยู่ในท้องที่จังหวัด	นนทบุรี	เขตฝนตก	ปกติ	ราคาน้ำมันโซลา	29.94	บาท/ลิตร
อัตราดอกเบี้ยเงินกู้ (MLR)	7.00%		เงินล่วงหน้าจ่าย		0.00%	
เงินประกันผลงานหัก	0.00%		ภาษีมูลค่าเพิ่ม		7.00%	

ที่	รายการ	หน่วย	ค่าวัสดุ (บาท)	ระยะขนส่ง (กม.)	ค่าขนส่ง (บาท)	ค่าขนส่ง (บาท)	ค่าตัด/ ตัดเหล็ก (บาท)	รวม (บาท)	วันที่ที่กระทรวง พาณิชย์ประกาศ ล่าสุด	แหล่งที่มา
11	ยางมะตอยชนิดเออีแข็งตัวเร็วเกรดCRS-2บรรจุBULK	กก.	23.87	0.00	0.00	0.00	0.00	23.87	พ.ย. 2566	
12	ท่อประปาพีวีซีแข็งชนิดปลายธรรมดาชั้น8.5ขนาดเส้นผ่านศูนย์กลาง2นิ้วยาว4เมตรทรายท่อน้ำไทย	ท่อน	155.44	0.00	0.00	0.00	0.00	155.44	พ.ย. 2566	
13	แผ่นพื้นสำเร็จรูปPLANKกว้าง0.99เมตรยาว10.00เมตร(ตัวกลาง)	บาท	29,700.00	0.00	0.00	0.00	0.00	29,700.00	ส.ค. 2566	บันทึกสืบ
14	แผ่นพื้นสำเร็จรูปPLANKกว้าง0.99เมตรยาว10.00เมตร(ตัวริม)	บาท	31,000.00	0.00	0.00	0.00	0.00	31,000.00	ส.ค. 2566	บันทึกสืบ



อนันตชัย พักสังข์

08 ธันวาคม 2566 10:28:14

โครงการ : ประกวราคาจ้างก่อสร้างโครงการปรับปรุงสะพาน บริเวณทางเข้าหมู่บ้านประชาชน ชำคลองบางตลาด ด้วยวิธีประกวดราคาอิเล็กทรอนิกส์ (e-bidding)

แบบสรุปข้อมูลวัสดุและค่าดำเนินการ
งานก่อสร้างทาง สะพาน และท่อเหลี่ยม

โครงการ/งานก่อสร้าง ประกวราคาจ้างก่อสร้างโครงการปรับปรุงสะพาน บริเวณทางเข้าหมู่บ้านประชาชน ชำคลองบางตลาด ด้วยวิธีประกวดราคาอิเล็กทรอนิกส์ (e-bidding) / โครงการปรับปรุงสะพาน
บริเวณทางเข้าหมู่บ้านประชาชน ชำคลองบางตลาด

สาย ถนนสามัคคี

ตอน หมู่บ้านประชาชน

อยู่ในท้องที่จังหวัด นนทบุรี เขตฝนตก ปกติ ราคาน้ำมันโซลา 29.94 บาท/ลิตร

อัตราดอกเบี้ยเงินกู้ (MLR) 7.00% เงินล่วงหน้าจ่าย 0.00%

เงินประกันผลงานหัก 0.00% ภาษีมูลค่าเพิ่ม 7.00%

ที่	รายการ	หน่วย	ค่าวัสดุ (บาท)	ระยะขนส่ง (กม.)	ค่าขนส่ง (บาท)	ค่าขนส่ง (บาท)	ค่าตัด/ ตัดเหล็ก (บาท)	รวม (บาท)	วันที่ที่กระทรวง พาณิชย์ประกาศ ล่าสุด	แหล่งที่มา
15	ทรายหยาบทรายหยาบ	ลบ.ม.	508.33	0.00	0.00	0.00	0.00	508.33	พ.ย. 2566	บันทึกสืบ
16	พื้นคอนกรีตพิมพ์ลาย	บาท	650.00	0.00	0.00	0.00	0.00	650.00	ส.ค. 2566	
17	ไม้ยางไม้ยางไม้ไสขนาด1x8นิ้วยาว4-4.50เมตร	ลบ.ฟ.	725.00	0.00	0.00	0.00	0.00	725.00	ธ.ค. 2561	
18	ไม้ยางไม้ยางไม้ไสขนาด11/2x3นิ้วยาว4-4.50เมตร	ลบ.ฟ.	675.00	0.00	0.00	0.00	0.00	675.00	ธ.ค. 2561	
19	เสาเข็มไม้เสาเข็มไม้ยูคาลิปตัสมีเปลือกเส้นผ่าศูนย์กลาง4นิ้วยาว4เมตร	ต้น	61.00	0.00	0.00	0.00	0.00	61.00	พ.ย. 2566	

อนันตชัย พักสังข์

08 ธันวาคม 2566 10:28:14



โครงการ : ประกวดราคาจ้างก่อสร้างโครงการปรับปรุงสะพาน บริเวณทางเข้าหมู่บ้านประชาชน ข้ามคลองบางตลาด ด้วยวิธีประกวดราคาอิเล็กทรอนิกส์ (e-bidding)

แบบสรุปข้อมูลวัสดุและค่าดำเนินการ
งานก่อสร้างทาง สะพาน และท่อเหลี่ยม

โครงการ/งานก่อสร้าง ประกวดราคาจ้างก่อสร้างโครงการปรับปรุงสะพาน บริเวณทางเข้าหมู่บ้านประชาชน ข้ามคลองบางตลาด ด้วยวิธีประกวดราคาอิเล็กทรอนิกส์ (e-bidding) / โครงการปรับปรุงสะพาน
บริเวณทางเข้าหมู่บ้านประชาชน ข้ามคลองบางตลาด

สาย	ถนนสามัคคี
คอน	หมู่บ้านประชาชน
อยู่ในท้องที่จังหวัด	นนทบุรี
เขตฝนตก	ปกติ
ราคาน้ำมันโซลา	29.94
บาท/ลิตร	
อัตราดอกเบี้ยเงินกู้ (MLR)	7.00%
เงินล่วงหน้าจ่าย	0.00%
เงินประกันผลงานหัก	0.00%
ภาษีมูลค่าเพิ่ม	7.00%

ที่	รายการ	หน่วย	ค่าวัสดุ (บาท)	ระยะขนส่ง (กม.)	ค่าขนส่ง (บาท)	ค่าขนส่งขึ้นลง (บาท)	ค่าตัด/ ตัดเหล็ก (บาท)	รวม (บาท)	วันที่ที่กระทรวง พาณิชย์ประกาศ ล่าสุด	แหล่งที่มา
20	ตะปูตอกไม้ตะปูตอกไม้ขนาด3นิ้วน้ำหนักสุทธิ17.6กก.ตราเอ	กก.	30.11	0.00	0.00	0.00	0.00	30.11	พ.ย. 2566	
21	น้ำมันทาผิวไม้	บาท	10.00	0.00	0.00	0.00	0.00	10.00	ธ.ค. 2566	บันทึกสืบ
22	ท่อประปาพีวีซีแข็งชนิดปลายธรรมดาด้าน8.5ขนาดเส้นผ่านศูนย์กลาง11/2นิ้วยาว4เมตรตราท่อน้ำไทย	ท่อน	98.59	0.00	0.00	0.00	0.00	98.59	พ.ย. 2566	
23	แผ่นใยสังเคราะห์	บาท	150.00	0.00	0.00	0.00	0.00	150.00	ธ.ค. 2566	บันทึกสืบ
24	ผนังก่ออิฐอมูญครึ่งแผ่น	บาท	284.00	0.00	0.00	0.00	0.00	284.00	ธ.ค. 2566	บันทึกสืบ

อนันตชัย พักสังข์

08 ธันวาคม 2566 10:28:14



โครงการ : ประกวดราคาจ้างก่อสร้างโครงการปรับปรุงสะพาน บริเวณทางเข้าหมู่บ้านประชาชน ชำมคลองบางตลาด ด้วยวิธีประกวดราคาอิเล็กทรอนิกส์ (e-bidding)

แบบสรุปข้อมูลวัสดุและค่าดำเนินการ
งานก่อสร้างทาง สะพาน และท่อเหลี่ยม

โครงการ/งานก่อสร้าง ประกวดราคาจ้างก่อสร้างโครงการปรับปรุงสะพาน บริเวณทางเข้าหมู่บ้านประชาชน ชำมคลองบางตลาด ด้วยวิธีประกวดราคาอิเล็กทรอนิกส์ (e-bidding) / โครงการปรับปรุงสะพาน
บริเวณทางเข้าหมู่บ้านประชาชน ชำมคลองบางตลาด

สาย	ถนนสามัคคี
ตอน	หมู่บ้านประชาชน
อยู่ในท้องที่จังหวัด	นนทบุรี
	เขตฝนตก
	ปกติ
	ราคาน้ำมันโซลา
	29.94
	บาท/ลิตร
อัตราดอกเบี้ยเงินกู้ (MLR)	7.00%
	เงินล่วงหน้าจ่าย
	0.00%
เงินประกันผลงานหัก	0.00%
	ภาษีมูลค่าเพิ่ม
	7.00%

ที่	รายการ	หน่วย	ค่าวัสดุ (บาท)	ระยะขนส่ง (กม.)	ค่าขนส่ง (บาท)	ค่าขนส่งขึ้นลง (บาท)	ค่าตัด/ ตัดเหล็ก (บาท)	รวม (บาท)	วันที่ที่กระทรวง พาณิชย์ประกาศ ล่าสุด	แหล่งที่มา
25	ฉาบปูนเรียบสองด้าน	บาท	75.00	0.00	0.00	0.00	0.00	75.00	ช.ค. 2566	บันทึกสืบ
26	ทาสีรองพื้น/ทาสีน้ำอะคริลิก	บาท	44.00	0.00	0.00	0.00	0.00	44.00	ช.ค. 2566	บันทึกสืบ
27	บัวปูนปั้นสำเร็จรูปบัวปูนปั้นสำเร็จรูปตัวห นึ่งสี่และตราสัญลักษณ์	บาท	55,000.00	0.00	0.00	0.00	0.00	55,000.00	ส.ค. 2566	บันทึกสืบ
28	ราวสะพานเหล็กตัดอิตาลี	บาท	25,000.00	0.00	0.00	0.00	0.00	25,000.00	ส.ค. 2566	บันทึกสืบ
29	โคมไฟฟ้าอลูมิเนียมLED30วัตต์พร้อมเสาอ ลูมิเนียม๘3"	บาท	65,000.00	0.00	0.00	0.00	0.00	65,000.00	ส.ค. 2566	บันทึกสืบ
30	ไฟเส้นLEDซ่อนใต้พื้นทางเท้าพร้อมอุปกรณ์	บาท	1,745.00	0.00	0.00	0.00	0.00	1,745.00	ส.ค. 2566	บันทึกสืบ

อนันตชัย พักสังข์

08 ธันวาคม 2566 10:28:14

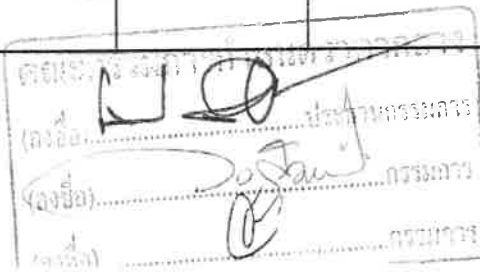

โครงการ : ประกวราคาจ้างก่อสร้างโครงการปรับปรุงสะพาน บริเวณทางเข้าหมู่บ้านประชาชื่น ข้ามคลองบางตลาด ด้วยวิธีประกวดราคาอิเล็กทรอนิกส์ (e-bidding)

แบบสรุปข้อมูลวัสดุและค่าดำเนินการ

งานก่อสร้างทาง สะพาน และท่อเหลี่ยม

โครงการ/งานก่อสร้าง ประกวราคาจ้างก่อสร้างโครงการปรับปรุงสะพาน บริเวณทางเข้าหมู่บ้านประชาชื่น ข้ามคลองบางตลาด ด้วยวิธีประกวดราคาอิเล็กทรอนิกส์ (e-bidding) / โครงการปรับปรุงสะพาน
บริเวณทางเข้าหมู่บ้านประชาชื่น ข้ามคลองบางตลาด

สาย ถนนสามัคคี

ตอน หมู่บ้านประชาชื่น

อยู่ในท้องที่จังหวัด นนทบุรี เขตฝนตก ปกติ ราคาน้ำมันโซลา 29.94 บาท/ลิตร

อัตราดอกเบี้ยเงินกู้ (MLR) 7.00% เงินล่วงหน้าจ่าย 0.00%

เงินประกันผลงานหัก 0.00% ภาษีมูลค่าเพิ่ม 7.00%

ที่	รายการ	หน่วย	ค่าวัสดุ (บาท)	ระยะขนส่ง (กม.)	ค่าขนส่ง (บาท)	ค่าขนส่ง (บาท)	ค่าตัด/ ตัดเหล็ก (บาท)	รวม (บาท)	วันที่ที่กระทรวง พาณิชย์ประกาศ ล่าสุด	แหล่งที่มา
30	ครบชุด	บาท	1,745.00	0.00	0.00	0.00	0.00	1,745.00	ส.ค. 2566	บันทึกสืบ

อนันตชัย พักสังข์

08 ธันวาคม 2566 10:28:14



โครงการ : ประกวดราคาจ้างก่อสร้างโครงการปรับปรุงสะพาน บริเวณทางเข้าหมู่บ้านประชาชน ชำคลองบางตลาด ด้วยวิธีประกวดราคาอิเล็กทรอนิกส์ (e-bidding) / โครงการปรับปรุงสะพาน

บริเวณทางเข้าหมู่บ้านประชาชน ชำคลองบางตลาด

เลขที่หนังสือ : อัตราดอกเบี้ยเงินกู้สำหรับใช้เป็นเกณฑ์ในการคำนวณราคากลางงานก่อสร้าง (ร้อยละ 7)

Factor F งานก่อสร้างสะพานและท่อเหลี่ยม

เงินล่วงหน้าจ่าย	0.00 %	ดอกเบี้ยเงินกู้	7.00 % ต่อปี
เงินประกันผลงานหัก	0.00 %	ค่าภาษีมูลค่าเพิ่ม (VAT)	7.00 %

ค่างาน (ทุน) ล้านบาท	ค่าใช้จ่ายในการดำเนินงานก่อสร้าง (%)				รวมในรูป Factor F	ภาษีมูลค่าเพิ่ม (VAT)	Factor F
	ค่าอำนวยการ	ควดอกเบี้ย	ค่ากำไร	รวมค่าใช้จ่าย			
≤5.00	12.9575	1.1666	5.5000	19.6241	1.1962	1.0700	1.2799
10.00	9.8194	1.1666	5.5000	16.4860	1.1648	1.0700	1.2463
15.00	9.1513	1.1666	5.5000	15.8179	1.1581	1.0700	1.2392
20.00	8.4929	1.1666	5.5000	15.1595	1.1515	1.0700	1.2321
25.00	6.9988	1.1666	5.5000	13.6654	1.1366	1.0700	1.2162
30.00	7.3923	1.1666	5.0000	13.5589	1.1355	1.0700	1.2150
35.00	6.8853	1.1666	5.0000	13.0519	1.1305	1.0700	1.2096
40.00	6.1575	1.1666	5.0000	12.3241	1.1232	1.0700	1.2018
45.00	5.5917	1.1666	4.5000	11.2583	1.1125	1.0700	1.1904

อนันตชัย พักสังข์

08 ธันวาคม 2566 10:20:25

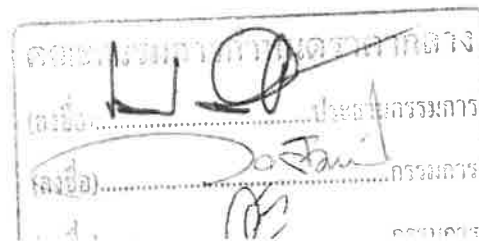

โครงการ : ประกวดราคาจ้างก่อสร้างโครงการปรับปรุงสะพาน บริเวณทางเข้าหมู่บ้านประชาชนข้ามคลองบางตลาด ด้วยวิธีประกวดราคาอิเล็กทรอนิกส์ (e-bidding) / โครงการปรับปรุงสะพาน
 บริเวณทางเข้าหมู่บ้านประชาชนข้ามคลองบางตลาด

เลขที่หนังสือ : อัตราดอกเบี้ยเงินกู้สำหรับใช้เป็นเกณฑ์ในการคำนวณราคากลางงานก่อสร้าง (ร้อยละ 7)

Factor F งานก่อสร้างสะพานและท่อเหลี่ยม

เงินล่วงหน้าจ่าย	0.00 %	ดอกเบี้ยเงินกู้	7.00 % ต่อปี
เงินประกันผลงานหัก	0.00 %	ค่าภาษีมูลค่าเพิ่ม (VAT)	7.00 %

ค่างาน (ทุน) ล้านบาท	ค่าใช้จ่ายในการดำเนินงานก่อสร้าง (%)				รวมในรูป Factor F	ภาษีมูลค่าเพิ่ม (VAT)	Factor F
	ค่าอำนวยความสะดวก	ค่าดอกเบี้ย	ค่ากำไร	รวมค่าใช้จ่าย			
50.00	5.1389	1.1666	4.5000	10.8055	1.1080	1.0700	1.1856
55.00	5.0153	1.1666	4.5000	10.6819	1.1068	1.0700	1.1843
60.00	4.8662	1.1666	4.5000	10.5328	1.1053	1.0700	1.1827
65.00	5.0598	1.1666	4.0000	10.2264	1.1022	1.0700	1.1794
70.00	4.9727	1.1666	4.0000	10.1393	1.1013	1.0700	1.1784
75.00	4.7381	1.1666	4.0000	9.9047	1.0990	1.0700	1.1759
80.00	4.5082	1.1666	4.0000	9.6748	1.0967	1.0700	1.1735
85.00	4.3052	1.1666	4.0000	9.4718	1.0947	1.0700	1.1713
90.00	4.2178	1.1666	4.0000	9.3844	1.0938	1.0700	1.1704

อนันตชัย พักสังข์

08 ธันวาคม 2566 10:20:25

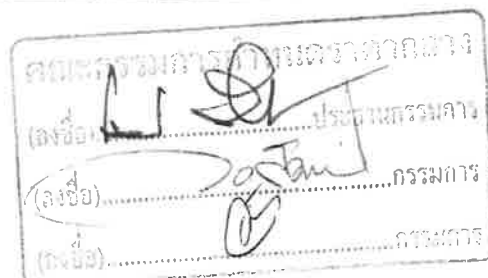

โครงการ : ประกวดราคาจ้างก่อสร้างโครงการปรับปรุงสะพาน บริเวณทางเข้าหมู่บ้านประชาชื่น ข้ามคลองบางตลาด ด้วยวิธีประกวดราคาอิเล็กทรอนิกส์ (e-bidding) / โครงการปรับปรุงสะพาน บริเวณทางเข้าหมู่บ้านประชาชื่น ข้ามคลองบางตลาด

เลขที่หนังสือ : อัตราดอกเบี้ยเงินกู้สำหรับใช้เป็นเกณฑ์ในการคำนวณราคากลางงานก่อสร้าง (ร้อยละ 7)

Factor F งานก่อสร้างสะพานและท่อเหลี่ยม

เงินล่วงหน้าจ่าย	0.00 %	ดอกเบี้ยเงินกู้	7.00 % ต่อปี
เงินประกันผลงานหัก	0.00 %	ค่าภาษีมูลค่าเพิ่ม (VAT)	7.00 %

ค่างาน (ทุน) ล้านบาท	ค่าใช้จ่ายในการดำเนินงานก่อสร้าง (%)				รวมในรูป Factor F	ภาษีมูลค่าเพิ่ม (VAT)	Factor F
	ค่าอำนวยความสะดวก	ค่าดอกเบี้ย	ค่ากำไร	รวมค่าใช้จ่าย			
95.00	4.1333	1.1666	4.0000	9.2999	1.0929	1.0700	1.1694
100.00	3.9801	1.1666	4.0000	9.1467	1.0914	1.0700	1.1678
105.00	4.4446	1.1666	3.5000	9.1112	1.0911	1.0700	1.1675
110.00	4.3392	1.1666	3.5000	9.0058	1.0900	1.0700	1.1663
115.00	4.1970	1.1666	3.5000	8.8636	1.0886	1.0700	1.1648
120.00	4.0666	1.1666	3.5000	8.7332	1.0873	1.0700	1.1634
125.00	4.0118	1.1666	3.5000	8.6784	1.0867	1.0700	1.1628
130.00	3.9900	1.1666	3.5000	8.6566	1.0865	1.0700	1.1626
135.00	3.8821	1.1666	3.5000	8.5487	1.0854	1.0700	1.1614

อนันตชัย พักสิงข

08 ธันวาคม 2566 10:20:25



โครงการ : ประกวดราคาจ้างก่อสร้างโครงการปรับปรุงสะพาน บริเวณทางเข้าหมู่บ้านประชาชน ข้ามคลองบางตลาด ด้วยวิธีประกวดราคาอิเล็กทรอนิกส์ (e-bidding) / โครงการปรับปรุงสะพาน
 บริเวณทางเข้าหมู่บ้านประชาชน ข้ามคลองบางตลาด

เลขที่หนังสือ : อัตราดอกเบี้ยเงินกู้สำหรับใช้เป็นเกณฑ์ในการคำนวณราคากลางงานก่อสร้าง (ร้อยละ 7)

Factor F งานก่อสร้างสะพานและท่อเหลี่ยม

เงินล่วงหน้าจ่าย	0.00 %	ดอกเบี้ยเงินกู้	7.00 % ต่อปี
เงินประกันผลงานหัก	0.00 %	ค่าภาษีมูลค่าเพิ่ม (VAT)	7.00 %

ค่างาน (ทุน) ล้านบาท	ค่าใช้จ่ายในการดำเนินงานก่อสร้าง (%)				รวมในรูป Factor F	ภาษีมูลค่าเพิ่ม (VAT)	Factor F
	ค่าอำนวยการ	ค่าดอกเบี้ย	ค่ากำไร	รวมค่าใช้จ่าย			
140.00	3.7818	1.1666	3.5000	8.4484	1.0844	1.0700	1.1603
145.00	3.6885	1.1666	3.5000	8.3551	1.0835	1.0700	1.1593
150.00	3.6015	1.1666	3.5000	8.2681	1.0826	1.0700	1.1584
155.00	3.5199	1.1666	3.5000	8.1865	1.0818	1.0700	1.1575
160.00	3.4436	1.1666	3.5000	8.1102	1.0811	1.0700	1.1568
165.00	3.3718	1.1666	3.5000	8.0384	1.0803	1.0700	1.1559
170.00	3.3044	1.1666	3.5000	7.9710	1.0797	1.0700	1.1553
175.00	3.2406	1.1666	3.5000	7.9072	1.0790	1.0700	1.1545
180.00	3.1806	1.1666	3.5000	7.8472	1.0784	1.0700	1.1539

อนันตชัย พักสังข์

08 ธันวาคม 2566 10:20:25

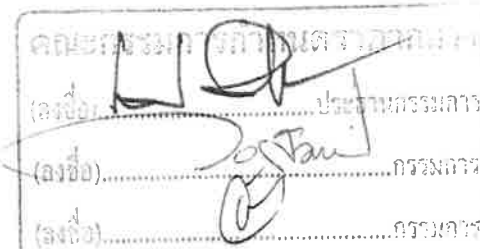

โครงการ : ประกวดราคาจ้างก่อสร้างโครงการปรับปรุงสะพาน บริเวณทางเข้าหมู่บ้านประชาชื่น ข้ามคลองบางตลาด ด้วยวิธีประกวดราคาอิเล็กทรอนิกส์ (e-bidding) / โครงการปรับปรุงสะพาน บริเวณทางเข้าหมู่บ้านประชาชื่น ข้ามคลองบางตลาด

เลขที่หนังสือ : อัตราดอกเบี้ยเงินกู้สำหรับใช้เป็นเกณฑ์ในการคำนวณราคากลางงานก่อสร้าง (ร้อยละ 7)

Factor F งานก่อสร้างสะพานและท่อเหลี่ยม

เงินล่วงหน้าจ่าย	0.00 %	ดอกเบี้ยเงินกู้	7.00 % ต่อปี
เงินประกันผลงานหัก	0.00 %	ค่าภาษีมูลค่าเพิ่ม (VAT)	7.00 %

ค่างาน (ทุน) ล้านบาท	ค่าใช้จ่ายในการดำเนินงานก่อสร้าง (%)				รวมในรูป Factor F	ภาษีมูลค่าเพิ่ม (VAT)	Factor F
	ค่าอำนวยความสะดวก	ค่าดอกเบี้ย	ค่ากำไร	รวมค่าใช้จ่าย			
185.00	3.1236	1.1666	3.5000	7.7902	1.0779	1.0700	1.1534
190.00	3.0697	1.1666	3.5000	7.7363	1.0773	1.0700	1.1527
195.00	3.0186	1.1666	3.5000	7.6852	1.0768	1.0700	1.1522
≥200.00	2.9701	1.1666	3.5000	7.6367	1.0763	1.0700	1.1516

อนันตชัย พักสังข์

08 ธันวาคม 2566 10:20:25



โครงการ : ประกวดราคาจ้างก่อสร้างโครงการปรับปรุงสะพาน บริเวณทางเข้าหมู่บ้านประชาชน ชำคลองบางตลาด ด้วยวิธีประกวดราคาอิเล็กทรอนิกส์ (e-bidding) / โครงการปรับปรุงสะพาน
 เลขที่หนังสือ : อัตราดอกเบี้ยเงินกู้สำหรับใช้เป็นเกณฑ์ในการคำนวณราคากลางงานก่อสร้าง (ร้อยละ 7)

ค่างานต้นทุนรวมทั้งโครงการ	2,465,285.58 บาท
ผลรวมค่างานต้นทุนงานก่อสร้างสะพานและท่อเหลี่ยม	2,465,285.58 บาท
แหล่งของเงินงบประมาณ	4,200,000.00 บาท
แหล่งของเงินนอกงบประมาณ	0.00 บาท

จากตาราง Factor F งานก่อสร้างสะพานและท่อเหลี่ยม

เงินล่วงหน้าจ่าย	0.00 %	ดอกเบี้ยเงินกู้	7.00 %	ต่อปี
เงินประกันผลงานหัก	0.00 %	ค่าภาษีมูลค่าเพิ่ม (VAT)	7.00 %	

Factor F งานก่อสร้างสะพานและท่อเหลี่ยม

ค่างานต้นทุน	Factor F
5,000,000.00	1.2799



โครงการ : ประกวดราคาจ้างก่อสร้างโครงการปรับปรุงสะพาน บริเวณทางเข้าหมู่บ้านประชาชน ชำมคลองบางตลาด
ด้วยวิธีประกวดราคาอิเล็กทรอนิกส์ (e-bidding) / โครงการปรับปรุงสะพาน บริเวณทางเข้าหมู่บ้านประชาชน ชำมคลองบางตลาด

เลขที่หนังสือ : ด่วนที่สุด ที่ กค 0421.5/ว 18
ตารางค่าขนส่งวัสดุก่อสร้าง รถบรรทุก 6 ล้อ (กรณีน้ำหนักรวมไม่เกิน 15 ตัน)

ภูมิภาคเป็น ที่ราบ ผิวดินลาดยาง และการจราจรปกติ
ราคาน้ำมันเชื้อเพลิงโซล่า ที่ อำเภอเมือง 29.00 - 29.99 บาท /ลิตร

ระยะขนส่ง	ค่าบรรทุก (บาท/ตัน)	ค่าบรรทุก (บาท/ลบ.ม.)
-----------	------------------------	--------------------------

1	13.65	19.10
2	15.39	21.54
3	17.13	23.98
4	18.87	26.42
5	20.61	28.86
6	22.36	31.30
7	24.77	34.68
8	27.97	39.15
9	31.16	43.63
10	34.36	48.11
11	37.56	52.59
12	40.76	57.06
13	43.96	61.54
14	47.16	66.02
15	50.35	70.50
16	53.55	74.97
17	56.75	79.45
18	59.95	83.93
19	63.15	88.41
20	66.35	92.88
21	69.54	97.36

ระยะขนส่ง	ค่าบรรทุก (บาท/ตัน)	ค่าบรรทุก (บาท/ลบ.ม.)
22	72.74	101.84
23	75.94	106.32
24	79.14	110.79
25	82.34	115.27
26	85.54	119.75
27	88.73	124.23
28	91.93	128.71
29	95.13	133.18
30	98.33	137.66
31	101.53	142.14
32	104.72	146.61
33	107.93	151.10
34	111.12	155.57
35	114.32	160.05
36	117.52	164.53
37	120.72	169.00
38	123.91	173.48
39	127.11	177.96
40	130.32	182.44
41	133.51	186.92
42	136.71	191.39
43	139.91	195.87
44	143.10	200.34

ระยะขนส่ง	ค่าบรรทุก (บาท/ตัน)	ค่าบรรทุก (บาท/ลบ.ม.)
45	146.30	204.82
46	149.50	209.31
47	152.71	213.79
48	155.90	218.26
49	159.10	222.74
50	162.30	227.22
51	165.50	231.70
52	168.69	236.17
53	171.89	240.64
54	175.09	245.12
55	178.29	249.61
56	181.49	254.09
57	184.69	258.56
58	187.88	263.03
59	191.08	267.51
60	194.28	271.99
61	197.49	276.48
62	200.68	280.95
63	203.88	285.43
64	207.07	289.90
65	210.28	294.37
66	213.47	298.86
67	216.67	303.34

อนันตชัย พักสังข์

08 ธันวาคม 2566 10:20:53



หน้า 1 จาก 4

โครงการ : ประกวดราคาจ้างก่อสร้างโครงการปรับปรุงสะพาน บริเวณทางเข้าหมู่บ้านประชาชน ชำมคลองบางตลาด
ด้วยวิธีประกวดราคาอิเล็กทรอนิกส์ (e-bidding) / โครงการปรับปรุงสะพาน บริเวณทางเข้าหมู่บ้านประชาชน ชำมคลองบางตลาด

ระยะขนส่ง	ค่าบรรทุก (บาท/ตัน)	ค่าบรรทุก (บาท/ลบ.ม.)
68	219.87	307.81
69	223.07	312.30
70	226.27	316.77
71	229.47	321.26
72	232.67	325.73
73	235.86	330.21
74	239.05	334.67
75	242.26	339.16
76	245.45	343.63
77	248.65	348.11
78	251.85	352.58
79	255.05	357.06
80	258.24	361.54
81	261.44	366.02
82	264.64	370.50
83	267.84	374.97
84	271.06	379.48
85	274.24	383.94
86	277.43	388.40
87	280.63	392.89
88	283.83	397.36
89	287.02	401.83
90	290.24	406.33
91	293.44	410.82
92	296.63	415.29

ระยะขนส่ง	ค่าบรรทุก (บาท/ตัน)	ค่าบรรทุก (บาท/ลบ.ม.)
93	299.82	419.74
94	303.02	424.23
95	306.24	428.74
96	309.42	433.18
97	312.61	437.66
98	315.83	442.16
99	319.03	446.64
100	322.21	451.09
101	325.41	455.57
102	328.63	460.08
103	331.83	464.56
104	335.01	469.01
105	338.20	473.49
106	341.42	477.99
107	344.61	482.46
108	347.82	486.95
109	351.01	491.41
110	354.21	495.89
111	357.43	500.40
112	360.62	504.86
113	363.82	509.35
114	367.00	513.80
115	370.19	518.27
116	373.40	522.77
117	376.58	527.21

ระยะขนส่ง	ค่าบรรทุก (บาท/ตัน)	ค่าบรรทุก (บาท/ลบ.ม.)
118	379.77	531.68
119	382.98	536.18
120	386.21	540.69
121	389.40	545.16
122	392.60	549.64
123	395.77	554.07
124	399.00	558.60
125	402.20	563.08
126	405.41	567.57
127	408.57	572.00
128	411.76	576.46
129	414.95	580.93
130	418.16	585.43
131	421.39	589.94
132	424.57	594.39
133	427.76	598.86
134	430.97	603.35
135	434.19	607.86
136	437.35	612.30
137	440.54	616.75
138	443.80	621.32
139	446.94	625.72
140	450.17	630.25
141	453.33	634.66
142	456.58	639.22

อนันตชัย พักสังข์

08 ธันวาคม 2566 10:20:53



โครงการ : ประเมินราคาจ้างก่อสร้างโครงการปรับปรุงสะพาน บริเวณทางเข้าหมู่บ้านประชาชน ชำมคลองบางตลาด
ด้วยวิธีประกวดราคาอิเล็กทรอนิกส์ (e-bidding) / โครงการปรับปรุงสะพาน บริเวณทางเข้าหมู่บ้านประชาชน ชำมคลองบางตลาด

ระยะขนส่ง	ค่าบรรทุก (บาท/ตัน)	ค่าบรรทุก (บาท/ลบ.ม.)
143	459.77	643.68
144	462.98	648.17
145	466.12	652.57
146	469.36	657.10
147	472.52	661.53
148	475.78	666.10
149	478.98	670.57
150	482.18	675.06
151	485.32	679.45
152	488.55	683.97
153	491.71	688.40
154	494.97	692.96
155	498.15	697.42
156	501.35	701.89
157	504.56	706.38
158	507.78	710.89
159	510.92	715.29
160	514.17	719.84
161	517.34	724.27
162	520.51	728.72
163	523.70	733.18
164	526.90	737.66
165	530.11	742.16
166	533.34	746.67
167	536.57	751.20

ระยะขนส่ง	ค่าบรรทุก (บาท/ตัน)	ค่าบรรทุก (บาท/ลบ.ม.)
168	539.72	755.60
169	542.98	760.17
170	546.15	764.60
171	549.32	769.05
172	552.51	773.52
173	555.71	778.00
174	558.93	782.50
175	562.15	787.01
176	565.27	791.38
177	568.52	795.92
178	571.77	800.48
179	574.93	804.90
180	578.09	809.32
181	581.26	813.77
182	584.56	818.39
183	587.76	822.86
184	590.96	827.35
185	594.06	831.68
186	597.28	836.19
187	600.52	840.72
188	603.77	845.27
189	606.89	849.65
190	610.16	854.23
191	613.31	858.64
192	616.47	863.06

ระยะขนส่ง	ค่าบรรทุก (บาท/ตัน)	ค่าบรรทุก (บาท/ลบ.ม.)
193	619.77	867.68
194	622.95	872.13
195	626.14	876.59
196	629.33	881.06
197	632.54	885.55
198	635.76	890.06
199	638.84	894.37
200	642.07	898.90
201.0 - 1000.0	3.21	4.49

อนันตชัย พักสังข์

08 ธันวาคม 2566 10:20:53

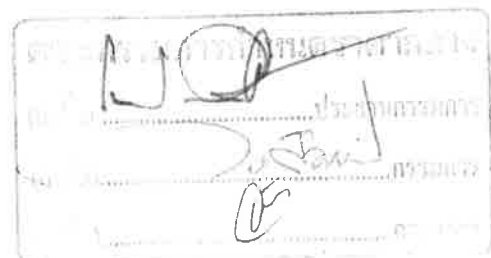

โครงการ : ประกวดราคาจ้างก่อสร้างโครงการปรับปรุงสะพาน บริเวณทางเข้าหมู่บ้านประชาชน ชำมคลองบางตลาด
ด้วยวิธีประกวดราคาอิเล็กทรอนิกส์ (e-bidding) / โครงการปรับปรุงสะพาน บริเวณทางเข้าหมู่บ้านประชาชน ชำมคลองบางตลาด

- ระยะขนส่งตั้งแต่ 201.00 กม. ถึง 1000.00
ค่าขนส่งคิดเป็น กม. ละ 3.21 บาท/ตัน
4.49 บาท/ลบ.ม.
- การคิดค่าขนส่ง ใช้ระยะทางขนส่ง คูณด้วยอัตราค่าขนส่งต่อตัน
หรือต่อ ลบ.ม.
- อัตราน้ำมันเชื้อเพลิงเฉลี่ย 29.50 บาท/ลิตร



อนันตชัย พักสังข์

08 ธันวาคม 2566 10:20:53

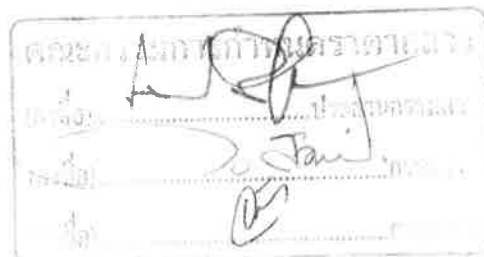

โครงการ : ประมวลราคาจ้างก่อสร้างโครงการปรับปรุงสะพาน บริเวณทางเข้าหมู่บ้านประชาชน ชำมคลองบางตลาด
ด้วยวิธีประกวดราคาอิเล็กทรอนิกส์ (e-bidding) / โครงการปรับปรุงสะพาน บริเวณทางเข้าหมู่บ้านประชาชน ชำมคลองบางตลาด

เลขที่หนังสือ : ด่วนที่สุด ที่ กค 0421.5/ว 18
ตารางค่าขนส่งวัสดุก่อสร้าง รถบรรทุก 10 ล้อ(กรณีน้ำหนักรวมไม่เกิน 25 ตัน)

ภูมิภาคเป็น ที่ราบ ผิวนทางลาดยาง และการจราจรปกติ
ราคาน้ำมันเชื้อเพลิงโซล่า ที่ อำเภอเมือง 29.00 - 29.99 บาท /ลิตร

ระยะขนส่ง	ค่าบรรทุก (บาท/ตัน)	ค่าบรรทุก (บาท/ลบ.ม.)
-----------	------------------------	--------------------------

1	8.10	11.35
2	9.90	13.86
3	11.70	16.38
4	13.49	18.89
5	15.29	21.41
6	17.09	23.92
7	18.88	26.44
8	20.92	29.28
9	23.38	32.73
10	25.83	36.17
11	28.29	39.61
12	30.75	43.04
13	33.20	46.49
14	35.66	49.93
15	38.12	53.37
16	40.58	56.81
17	43.03	60.25
18	45.49	63.68
19	47.95	67.13
20	50.41	70.57
21	52.86	74.01

ระยะขนส่ง	ค่าบรรทุก (บาท/ตัน)	ค่าบรรทุก (บาท/ลบ.ม.)
22	55.33	77.46
23	57.78	80.89
24	60.24	84.33
25	62.70	87.78
26	65.15	91.22
27	67.61	94.66
28	70.07	98.10
29	72.52	101.52
30	74.99	104.98
31	77.43	108.40
32	79.90	111.86
33	82.36	115.30
34	84.82	118.75
35	87.26	122.17
36	89.73	125.62
37	92.19	129.07
38	94.65	132.52
39	97.11	135.95
40	99.56	139.38
41	102.03	142.84
42	104.49	146.28
43	106.93	149.71
44	109.40	153.16

ระยะขนส่ง	ค่าบรรทุก (บาท/ตัน)	ค่าบรรทุก (บาท/ลบ.ม.)
45	111.85	156.59
46	114.31	160.04
47	116.76	163.47
48	119.23	166.92
49	121.67	170.33
50	124.12	173.77
51	126.59	177.23
52	129.04	180.65
53	131.50	184.10
54	133.97	187.56
55	136.41	190.98
56	138.86	194.41
57	141.33	197.87
58	143.82	201.35
59	146.26	204.76
60	148.71	208.20
61	151.18	211.65
62	153.66	215.13
63	156.09	218.53
64	158.53	221.94
65	160.98	225.38
66	163.45	228.83
67	165.93	232.30

อนันตชัย พักสังข

08 ธันวาคม 2566 10:20:53



หน้า 1 จาก 4

โครงการ : ประเมินราคาจ้างก่อสร้างโครงการปรับปรุงสะพาน บริเวณทางเข้าหมู่บ้านประชาชน ชำมคลองบางตลาด
 ด้วยวิธีประกวดราคาอิเล็กทรอนิกส์ (e-bidding) / โครงการปรับปรุงสะพาน บริเวณทางเข้าหมู่บ้านประชาชน ชำมคลองบางตลาด

ระยะขนส่ง	ค่าบรรทุก (บาท/ตัน)	ค่าบรรทุก (บาท/ลบ.ม.)
68	168.34	235.68
69	170.85	239.19
70	173.29	242.60
71	175.74	246.03
72	178.20	249.48
73	180.67	252.94
74	183.15	256.42
75	185.56	259.78
76	188.07	263.29
77	190.49	266.68
78	192.92	270.08
79	195.47	273.65
80	197.92	277.09
81	200.38	280.54
82	202.74	283.84
83	205.23	287.32
84	207.72	290.81
85	210.23	294.32
86	212.62	297.67
87	215.03	301.04
88	217.57	304.59
89	219.98	307.98
90	222.41	311.38
91	224.99	314.98
92	227.44	318.41

ระยะขนส่ง	ค่าบรรทุก (บาท/ตัน)	ค่าบรรทุก (บาท/ลบ.ม.)
93	229.89	321.85
94	232.36	325.30
95	234.68	328.55
96	237.16	332.03
97	239.65	335.51
98	242.16	339.02
99	244.67	342.54
100	247.02	345.83
101	249.55	349.38
102	251.92	352.69
103	254.47	356.26
104	256.85	359.60
105	259.43	363.20
106	261.82	366.55
107	264.22	369.91
108	266.63	373.28
109	269.25	376.94
110	271.67	380.34
111	274.10	383.74
112	276.54	387.15
113	278.98	390.57
114	281.43	394.00
115	283.89	397.45
116	286.36	400.90
117	288.83	404.37

ระยะขนส่ง	ค่าบรรทุก (บาท/ตัน)	ค่าบรรทุก (บาท/ลบ.ม.)
118	291.31	407.84
119	293.81	411.33
120	296.30	414.83
121	298.57	417.99
122	301.08	421.51
123	303.60	425.04
124	306.13	428.58
125	308.41	431.77
126	310.95	435.34
127	313.51	438.91
128	315.80	442.12
129	318.37	445.72
130	320.95	449.33
131	323.26	452.56
132	325.86	456.20
133	328.17	459.43
134	330.78	463.10
135	333.10	466.35
136	335.43	469.60
137	338.07	473.30
138	340.40	476.56
139	343.06	480.29
140	345.41	483.57
141	347.75	486.85
142	350.44	490.62

อนันตชัย พักสังข์

08 ธันวาคม 2566 10:20:53



โครงการ : ประมวลราคาจ้างก่อสร้างโครงการปรับปรุงสะพาน บริเวณทางเข้าหมู่บ้านประชาชน ชำมคลองบางตลาด
 ด้วยวิธีประกวดราคาอิเล็กทรอนิกส์ (e-bidding) / โครงการปรับปรุงสะพาน บริเวณทางเข้าหมู่บ้านประชาชน ชำมคลองบางตลาด

ระยะขนส่ง	ค่าบรรทุก (บาท/ตัน)	ค่าบรรทุก (บาท/ลบ.ม.)
143	352.80	493.92
144	355.16	497.22
145	357.88	501.03
146	360.25	504.35
147	362.63	507.68
148	365.01	511.01
149	367.39	514.35
150	370.15	518.22
151	372.55	521.57
152	374.95	524.93
153	377.36	528.30
154	379.77	531.67
155	382.18	535.05
156	384.60	538.44
157	387.02	541.83
158	389.87	545.82
159	392.31	549.23
160	394.75	552.65
161	397.20	556.08
162	399.65	559.51
163	402.11	562.96
164	404.57	566.40
165	407.04	569.86
166	409.52	573.33
167	412.00	576.80

ระยะขนส่ง	ค่าบรรทุก (บาท/ตัน)	ค่าบรรทุก (บาท/ลบ.ม.)
168	414.49	580.28
169	416.50	583.11
170	419.00	586.60
171	421.50	590.09
172	424.00	593.60
173	426.51	597.12
174	429.03	600.64
175	431.55	604.17
176	434.08	607.72
177	436.62	611.27
178	438.64	614.09
179	441.18	617.66
180	443.73	621.23
181	446.29	624.81
182	448.86	628.40
183	451.43	632.00
184	453.45	634.83
185	456.03	638.44
186	458.62	642.06
187	461.21	645.70
188	463.23	648.52
189	465.84	652.17
190	468.45	655.83
191	471.07	659.50
192	473.09	662.32

ระยะขนส่ง	ค่าบรรทุก (บาท/ตัน)	ค่าบรรทุก (บาท/ลบ.ม.)
193	475.72	666.00
194	478.36	669.70
195	481.00	673.41
196	483.02	676.23
197	485.68	679.95
198	488.34	683.68
199	490.36	686.51
200	493.04	690.25
201.0 - 1000.0	2.46	3.45

อนันตชัย พักสังข์

08 ธันวาคม 2566 10:20:53

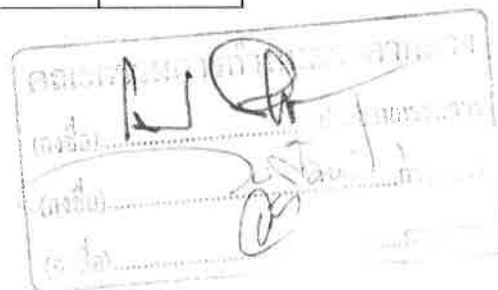

โครงการ : ประกวดราคาจ้างก่อสร้างโครงการปรับปรุงสะพาน บริเวณทางเข้าหมู่บ้านประชาชน ชำมคลองบางตลาด
ด้วยวิธีประกวดราคาอิเล็กทรอนิกส์ (e-bidding) / โครงการปรับปรุงสะพาน บริเวณทางเข้าหมู่บ้านประชาชน ชำมคลองบางตลาด

- ระยะขนส่งตั้งแต่ 201.00 กม. ถึง 1000.00
ค่าขนส่งคิดเป็น กม. ละ 2.46 บาท/ตัน
3.45 บาท/ลบ.ม.
- การคิดค่าขนส่ง ใช้ระยะทางขนส่ง คูณด้วยอัตราค่าขนส่งต่อตัน
หรือต่อ ลบ.ม.
- อัตราน้ำมันเชื้อเพลิงเฉลี่ย 29.50 บาท/ลิตร



อนันตชัย พักสังข์

08 ธันวาคม 2566 10:20:53



โครงการ : ประกวดราคาจ้างก่อสร้างโครงการปรับปรุงสะพาน บริเวณทางเข้าหมู่บ้านประชาชน ชำมคลองบางตลาด
 ด้วยวิธีประกวดราคาอิเล็กทรอนิกส์ (e-bidding) / โครงการปรับปรุงสะพาน บริเวณทางเข้าหมู่บ้านประชาชน ชำมคลองบางตลาด
 เลขที่หนังสือ : ด่วนที่สุด ที่ กค 0421.5/ว 18
 ตารางค่าขนส่งวัสดุก่อสร้าง รถบรรทุก 10 ล้อ และรถลากพ่วง (กรณีน้ำหนักรวมไม่เกิน 47 ตัน)

ภูมิภาคเป็น ที่ราบ ผิวดินลาดยาง และการจราจรปกติ
 ราคาน้ำมันเชื้อเพลิงโซล่า ที่ อำเภอเมือง 29.00 - 29.99 บาท /ลิตร

ระยะขนส่ง	ค่าบรรทุก (บาท/ตัน)	ค่าบรรทุก (บาท/ลบ.ม.)
-----------	------------------------	--------------------------

1	4.48	6.27
2	5.84	8.17
3	7.19	10.07
4	8.55	11.97
5	9.91	13.88
6	11.27	15.78
7	12.63	17.69
8	13.99	19.59
9	15.35	21.49
10	16.71	23.39
11	18.07	25.30
12	19.43	27.20
13	20.79	29.10
14	22.15	31.01
15	23.56	32.99
16	25.09	35.13
17	26.62	37.27
18	28.15	39.41
19	29.68	41.55
20	31.21	43.70
21	32.74	45.84

ระยะขนส่ง	ค่าบรรทุก (บาท/ตัน)	ค่าบรรทุก (บาท/ลบ.ม.)
22	34.27	47.98
23	35.80	50.12
24	37.33	52.26
25	38.86	54.40
26	40.39	56.54
27	41.92	58.68
28	43.45	60.83
29	44.97	62.96
30	46.51	65.11
31	48.03	67.25
32	49.56	69.39
33	51.09	71.53
34	52.62	73.67
35	54.15	75.81
36	55.68	77.96
37	57.21	80.09
38	58.74	82.23
39	60.28	84.39
40	61.80	86.52
41	63.33	88.66
42	64.86	90.81
43	66.38	92.94
44	67.92	95.09

ระยะขนส่ง	ค่าบรรทุก (บาท/ตัน)	ค่าบรรทุก (บาท/ลบ.ม.)
45	69.45	97.23
46	70.98	99.38
47	72.51	101.52
48	74.03	103.64
49	75.57	105.79
50	77.10	107.93
51	78.63	110.08
52	80.15	112.21
53	81.68	114.35
54	83.21	116.49
55	84.74	118.64
56	86.27	120.78
57	87.80	122.91
58	89.33	125.06
59	90.86	127.20
60	92.40	129.36
61	93.92	131.49
62	95.45	133.63
63	96.98	135.77
64	98.51	137.92
65	100.03	140.04
66	101.57	142.20
67	103.10	144.33

อนันตชัย พักสังข์

08 ธันวาคม 2566 10:20:53

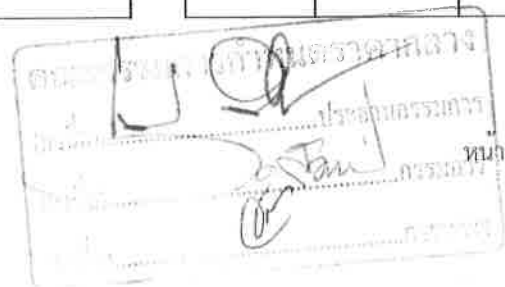

โครงการ : ประกวดราคาจ้างก่อสร้างโครงการปรับปรุงสะพาน บริเวณทางเข้าหมู่บ้านประชาชนข้ามคลองบางตลาด
 ด้วยวิธีประกวดราคาอิเล็กทรอนิกส์ (e-bidding) / โครงการปรับปรุงสะพาน บริเวณทางเข้าหมู่บ้านประชาชนข้ามคลองบางตลาด

ระยะขนส่ง	ค่าบรรทุก (บาท/ตัน)	ค่าบรรทุก (บาท/ลบ.ม.)
68	104.62	146.47
69	106.15	148.61
70	107.68	150.76
71	109.22	152.90
72	110.76	155.06
73	112.27	157.18
74	113.82	159.35
75	115.34	161.48
76	116.86	163.61
77	118.39	165.75
78	119.92	167.89
79	121.45	170.04
80	122.99	172.19
81	124.53	174.34
82	126.04	176.45
83	127.58	178.61
84	129.10	180.73
85	130.65	182.90
86	132.17	185.03
87	133.69	187.16
88	135.21	189.29
89	136.73	191.43
90	138.30	193.62
91	139.83	195.76
92	141.32	197.85

ระยะขนส่ง	ค่าบรรทุก (บาท/ตัน)	ค่าบรรทุก (บาท/ลบ.ม.)
93	142.86	200.00
94	144.40	202.16
95	145.94	204.31
96	147.48	206.47
97	148.98	208.57
98	150.53	210.74
99	152.03	212.85
100	153.59	215.02
101	155.10	217.14
102	156.65	219.32
103	158.17	221.43
104	159.68	223.55
105	161.25	225.75
106	162.77	227.87
107	164.29	230.00
108	165.81	232.13
109	167.33	234.26
110	168.86	236.40
111	170.38	238.54
112	171.91	240.68
113	173.44	242.82
114	174.98	244.97
115	176.51	247.11
116	178.05	249.27
117	179.59	251.42

ระยะขนส่ง	ค่าบรรทุก (บาท/ตัน)	ค่าบรรทุก (บาท/ลบ.ม.)
118	181.13	253.58
119	182.67	255.74
120	184.15	257.81
121	185.70	259.98
122	187.25	262.15
123	188.73	264.23
124	190.29	266.40
125	191.84	268.58
126	193.33	270.66
127	194.89	272.84
128	196.45	275.03
129	197.94	277.12
130	199.51	279.31
131	201.00	281.40
132	202.50	283.49
133	204.07	285.70
134	205.57	287.79
135	207.14	290.00
136	208.64	292.10
137	210.23	294.32
138	211.73	296.42
139	213.23	298.52
140	214.73	300.62
141	216.32	302.85
142	217.83	304.96

อนันตชัย พิกสังข์

08 ธันวาคม 2566 10:20:53



โครงการ : ประมวลราคาจ้างก่อสร้างโครงการปรับปรุงสะพาน บริเวณทางเข้าหมู่บ้านประชาชน ชำมคลองบางตลาด
 ด้วยวิธีประกวดราคาอิเล็กทรอนิกส์ (e-bidding) / โครงการปรับปรุงสะพาน บริเวณทางเข้าหมู่บ้านประชาชน ชำมคลองบางตลาด

ระยะขนส่ง	ค่าบรรทุก (บาท/ตัน)	ค่าบรรทุก (บาท/ลบ.ม.)
143	219.34	307.07
144	220.94	309.31
145	222.45	311.42
146	223.96	313.54
147	225.47	315.65
148	226.98	317.77
149	228.59	320.03
150	230.11	322.15
151	231.63	324.28
152	233.14	326.40
153	234.66	328.53
154	236.18	330.66
155	237.71	332.79
156	239.23	334.92
157	240.75	337.06
158	242.28	339.19
159	243.81	341.33
160	245.34	343.47
161	246.87	345.61
162	248.40	347.76
163	249.93	349.90
164	251.46	352.05
165	253.00	354.20
166	254.54	356.35
167	256.07	358.50

ระยะขนส่ง	ค่าบรรทุก (บาท/ตัน)	ค่าบรรทุก (บาท/ลบ.ม.)
168	257.61	360.66
169	259.16	362.82
170	260.70	364.98
171	262.24	367.14
172	263.79	369.31
173	265.21	371.29
174	266.76	373.46
175	268.31	375.63
176	269.86	377.80
177	271.41	379.98
178	272.97	382.15
179	274.38	384.14
180	275.94	386.32
181	277.50	388.50
182	279.06	390.68
183	280.62	392.87
184	282.04	394.86
185	283.60	397.05
186	285.17	399.24
187	286.74	401.44
188	288.16	403.42
189	289.73	405.62
190	291.30	407.82
191	292.88	410.03
192	294.30	412.01

ระยะขนส่ง	ค่าบรรทุก (บาท/ตัน)	ค่าบรรทุก (บาท/ลบ.ม.)
193	295.87	414.22
194	297.45	416.44
195	298.87	418.42
196	300.45	420.64
197	302.04	422.86
198	303.46	424.84
199	305.04	427.06
200	306.63	429.29
201.0 - 1000.0	1.54	2.15

อนันตชัย พักสังข์

08 ธันวาคม 2566 10:20:53

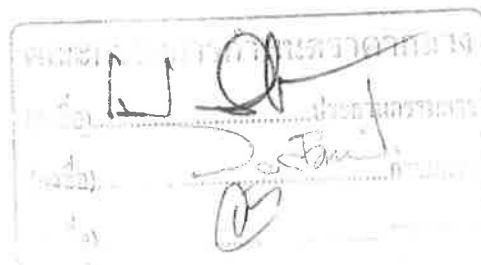

โครงการ : ประกวดราคาจ้างก่อสร้างโครงการปรับปรุงสะพาน บริเวณทางเข้าหมู่บ้านประชาชื่น ซ้ำมคลองบางตลาด
ด้วยวิธีประกวดราคาอิเล็กทรอนิกส์ (e-bidding) / โครงการปรับปรุงสะพาน บริเวณทางเข้าหมู่บ้านประชาชื่น ซ้ำมคลองบางตลาด

- ระยะขนส่งตั้งแต่ 201.00 กม. ถึง 1000.00
ค่าขนส่งคิดเป็น กม. ละ 1.54 บาท/คัน
2.15 บาท/ลบ.ม.
- การคิดค่าขนส่ง ใช้ระยะทางขนส่ง คูณด้วยอัตราค่าขนส่งต่อตัน
หรือต่อ ลบ.ม.
- อัตราน้ำมันเชื้อเพลิงเฉลี่ย 29.50 บาท/ลิตร



อนันตชัย พักสังข์

08 ธันวาคม 2566 10:20:53



โครงการ : ประกวดราคาจ้างก่อสร้างโครงการปรับปรุงสะพาน บริเวณทางเข้าหมู่บ้านประชาชน ชำคลองบางตลาด
ด้วยวิธีประกวดราคาอิเล็กทรอนิกส์ (e-bidding) / โครงการปรับปรุงสะพาน บริเวณทางเข้าหมู่บ้านประชาชน ชำคลองบางตลาด

เลขที่หนังสือ : ประกาศคณะกรรมการราคากลาง ลว. 19 ต.ค. 61
รายงาน คำดำเนินการและค่าเสื่อมราคาเครื่องจักร

ราคาน้ำมันเชื้อเพลิงโซล่า ที่ อำเภอเมือง 29.00 - 29.99 บาท / ลิตร

ลำดับ	ลักษณะงาน	หน่วย	หน่วยคำดำเนินการ บาท/หน่วย	ค่าเสื่อมราคา (บาท)		รวมค่างาน (บาท)	
				ปกติ	ฝนชุก	ปกติ	ฝนชุก
1	งานถางป่าชูดตอ						
	ขนาดเบา	ตร.ม.	1.50	0.22	0.28	1.72	1.78
	ขนาดหนัก	ตร.ม.	4.68	0.78	0.98	5.46	5.66
	ขนาดกลาง	ตร.ม.	3.08	0.55	0.69	3.63	3.77
2	งานดินคันทาง						
	ขุด - ขน	ลบ.ม. หลวม	18.04	3.51	4.39	21.55	22.43
	บดทับ	ลบ.ม. แน่น	34.69	10.80	13.50	45.49	48.19
3	งานตัด - ขึ้นรูปคันทาง						
	ดิน - ขุดตัด	ลบ.ม. ปกติ	18.22	3.06	3.83	21.28	22.05
	- ดันและตัก	ลบ.ม. หลวม	56.74	19.00	23.75	75.74	80.49
	หินแข็ง - เจาะระเบิด	ลบ.ม. ปกติ	62.47	4.66	5.83	67.13	68.30
	- ดันและตัก	ลบ.ม. หลวม	34.73	5.18	6.48	39.91	41.21
	หินผุ - ขุดตัด	ลบ.ม. ปกติ	28.95	3.34	4.18	32.29	33.13
	- ตัก	ลบ.ม. หลวม	6.50	1.70	2.13	8.20	8.63
4	งานวัสดุคัดเลือก ลูกเรียงรองพื้นทาง						
	ขุด - ขน	ลบ.ม. หลวม	25.25	6.52	8.15	31.77	33.40
	บดทับ	ลบ.ม. แน่น	41.62	12.96	16.20	54.58	57.82
	ผสม (ผสมกับวัสดุอื่นๆ)	ลบ.ม. แน่น	8.21	1.46	1.83	9.67	10.04
5	งานไหล่ทางลูกเรียง ผสม - บดทับ						
	ผสม (ผสมกับวัสดุอื่นๆ)	ลบ.ม. แน่น	15.46	2.75	3.44	18.21	18.90
	บดทับ	ลบ.ม. แน่น	49.61	20.90	26.13	70.51	75.74

อนันตชัย พักสิงห์

08 ธันวาคม 2566 10:20:56

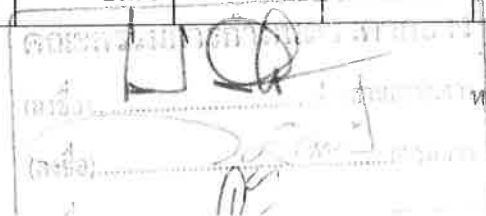

โครงการ : ประกวดราคาจ้างก่อสร้างโครงการปรับปรุงสะพาน บริเวณทางเข้าหมู่บ้านประชาชน ชำมคลองบางตลาด

เลขที่หนังสือ : ประกาศคณะกรรมการราคากลาง ลว. 19 ต.ค. 61

ลำดับ	ลักษณะงาน	หน่วย	หน่วยค่าดำเนินการ บาท/หน่วย	ค่าเสื่อมราคา (บาท)		รวมค่างาน (บาท)	
				ปกติ	ฝนชุก	ปกติ	ฝนชุก
6	งานพื้นทาง (หินคลุก)						
	ผสม (Blend)	ลบ.ม. แน่น	20.37	4.20	5.25	24.57	25.62
	บดทับ	ลบ.ม. แน่น	60.84	25.71	32.14	86.55	92.98
7	งานตัดแต่งชั้นบันได	ลบ.ม. แน่น	6.35	1.66	2.08	8.01	8.43
8	งานชุดรีดคันทางเดิมแล้วบดทับ						
	ลูกรัง 10 ซม.	ตร.ม.	8.73	2.11	2.64	10.84	11.37
	ผิว AC 5 ซม.	ตร.ม.	9.51	1.75	2.19	11.26	11.70
	หินคลุก 10 ซม.	ตร.ม.	10.65	3.38	4.23	14.03	14.88
9	งานราดยางไพรม์โค้ด	ตร.ม.	6.53	0.62	0.78	7.15	7.31
10	งานราดยางแทคโค้ด	ตร.ม.	6.05	0.88	1.10	6.93	7.15
11	งานผิวทางแบบบาง						
	ชั้นเดียว (1/2 ")	ตร.ม.	14.16	2.21	2.76	16.37	16.92
	สองชั้น (1 " + 1/2 ")	ตร.ม.	42.61	6.64	8.30	49.25	50.91
	สองชั้น (3/4 " + 3/8 ")	ตร.ม.	29.09	4.54	5.68	33.63	34.77
	ชั้นเดียว (3/4 ")	ตร.ม.	19.57	3.05	3.81	22.62	23.38
12	งานเคลือบหิน ขจัดฝุ่น (Pre - Coat)						
	ชั้นเดียว (1/2 ")	ลบ.ม. หลวม	1.79	0.49	0.61	2.28	2.40
	สองชั้น (1 " + 1/2 ")	ลบ.ม. หลวม	5.39	1.47	1.84	6.86	7.23
	สองชั้น (3/4 " + 3/8 ")	ลบ.ม. หลวม	3.68	1.00	1.25	4.68	4.93
	ชั้นเดียว (3/4 ")	ลบ.ม. หลวม	2.47	0.68	0.85	3.15	3.32
13	งานผิวทางแอสฟัลต์ติกคอนกรีต						
	ค่าผสมวัสดุแอสฟัลต์ติกคอนกรีต	ตัน	355.66	16.77	20.96	372.43	376.62
	งานปูลาดและบดทับ ผิว AC หนา 5 ซม.บนผิวแทคโค้ด	ตร.ม.	9.35	2.28	2.85	11.63	12.20
	งานปูลาดและบดทับ ผิว AC หนา 5 ซม.บนผิวไพรม์โค้ด	ตร.ม.	12.03	2.82	3.53	14.85	15.56

อนันตชัย พักสังข์

08 ธันวาคม 2566 10:20:56

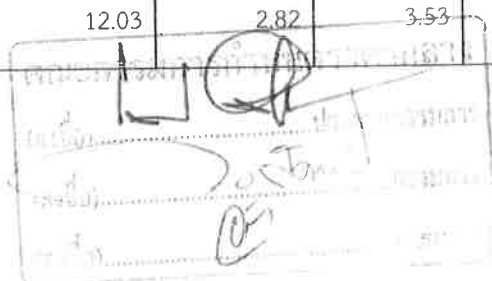

โครงการ : ประเมินราคาจ้างก่อสร้างโครงการปรับปรุงสะพาน บริเวณทางเข้าหมู่บ้านประชาชน ชำมคลองบางตลาด

เลขที่หนังสือ : ประกาศคณะกรรมการราคากลาง ลว. 19 ต.ค. 61

ลำดับ	ลักษณะงาน	หน่วย	หน่วยค่าดำเนินการ บาท/หน่วย	ค่าเสื่อมราคา (บาท)		รวมค่างาน (บาท)	
				ปกติ	ผันซุก	ปกติ	ผันซุก
	ค่าขนส่งอุปกรณ์ 80 ตัน ระยะขนส่ง 100-300 กม. ค่าติดตั้งเครื่องผสม	ครั้ง	250,000.00	0.00	0.00	0.00	0.00
14	งานผิวทางคอนกรีต						
	ค่าติดตั้งเครื่องผสม	ครั้ง	150,000.00	0.00	0.00	0.00	0.00
	ค่าบ่มผิวทางคอนกรีต	ตร.ม.	8.08	1.06	1.33	9.14	9.41
	ค่าหยอดยางรอยต่อคอนกรีต	เมตร	11.93	2.39	2.99	14.32	14.92
	ค่าตัดรอยต่อคอนกรีต และหยอดยาง	เมตร	20.61	2.53	3.16	23.14	23.77
	ค่าปูผิวคอนกรีต	ตร.ม.	10.15	1.92	2.40	12.07	12.55
	ค่าแบบข้างติดตามยาว 2 ข้าง	เมตร	15.26	5.34	6.68	20.60	21.94
	ค่าขนส่งคอนกรีต	ลบ.ม./กม.	12.61	1.74	2.18	14.35	14.79
	ค่าผสมคอนกรีต	ลบ.ม.	156.71	35.15	43.94	191.86	200.65
15	งาน Stabilized Layer						
	ค่าผสมวัสดุ ลูกกรัง	ลบ.ม. แน่น	32.32	11.03	13.79	43.35	46.11
	ค่าบ่มวัสดุ หินคลุก	ลบ.ม. แน่น	40.40	5.29	6.61	45.69	47.01
	ค่าผสมวัสดุ หินคลุก	ลบ.ม. แน่น	35.56	11.03	13.79	46.59	49.35
	ค่าบ่มวัสดุ ลูกกรัง	ลบ.ม. แน่น	40.40	5.29	6.61	45.69	47.01
16	งาน Pavement In Place Recycling						
	ขุดลึกเฉลี่ย 15 ซม.	ตร.ม.	22.75	5.92	7.40	28.67	30.15
	ขุดลึกเฉลี่ย 30 ซม.	ตร.ม.	45.49	11.83	14.79	57.32	60.28
	ขุดลึกเฉลี่ย 25 ซม.	ตร.ม.	37.91	9.86	12.33	47.77	50.24
	ขุดลึกเฉลี่ย 20 ซม.	ตร.ม.	28.43	7.39	9.24	35.82	37.67
17	งาน Slurry Seal	ตร.ม.	10.10	2.07	2.59	12.17	12.69
18	งาน Fog Spray	ตร.ม.	2.31	0.39	0.49	2.70	2.80
19	งาน Hot Mixed Recycling (บดทับ)						

อนันตชัย พักสังข์

08 ธันวาคม 2566 10:20:56

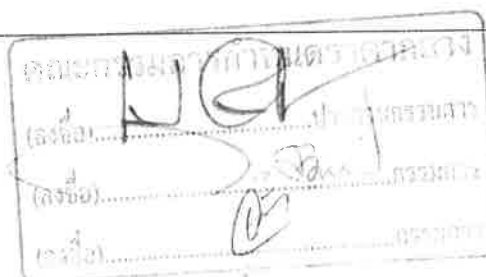

โครงการ : ประเมินราคาจ้างก่อสร้างโครงการปรับปรุงสะพาน บริเวณทางเข้าหมู่บ้านประชาชื่น ชำมคลองบางตลาด

เลขที่หนังสือ : ประกาศคณะกรรมการราคากลาง ลว. 19 ต.ค. 61

ลำดับ	ลักษณะงาน	หน่วย	หน่วยค่าดำเนินการ บาท/หน่วย	ค่าเสื่อมราคา (บาท)		รวมค่างาน (บาท)	
				ปกติ	ฝนชุก	ปกติ	ฝนชุก
	ขุดลึก 3 ซม.	ตร.ม.	44.07	5.86	7.33	49.93	51.40
	ขุดลึก 6 ซม.	ตร.ม.	88.36	9.00	11.25	97.36	99.61
	ขุดลึก 5 ซม.	ตร.ม.	72.89	8.11	10.14	81.00	83.03
	ขุดลึก 4 ซม.	ตร.ม.	60.18	7.39	9.24	67.57	69.42
20	งาน Milling						
	ขุดลึก 5 ซม.	ตร.ม.	10.45	1.97	2.46	12.42	12.91
	ขุดลึก 10 ซม.	ตร.ม.	12.19	2.30	2.88	14.49	15.07
21	งานถนนดินซีเมนต์ปรับปรุงคุณภาพด้วยยางธรรมชาติ						
	ค่าเฉลี่ยผสม	ลบ.ม.แน่น	19.69	2.44	3.05	22.13	22.74





สำนักงานช่างเทศบาลนครปากเกร็ด

โครงการ

ปรับปรุงสะพาน บริเวณทางเข้าหมู่บ้านประชาชื่น ช้ามคลองบางตลาด





สถานที่ตั้งโครงการ

บริเวณทางเข้าหมู่บ้านประชาชื่น ช้ามคลองบางตลาด

สารบัญแบบ

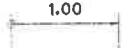
แผ่นที่	รายการ
01	สารบัญแบบ, สารบัญสัญลักษณ์ประกอบแบบ
02	รายละเอียดประกอบแบบ, รายละเอียดโครงการ, ข้อกำหนดและเงื่อนไขในการก่อสร้าง
03	ข้อกำหนดเกี่ยวกับการใช้วัสดุก่อสร้างและครุภัณฑ์ตามสัญญาก่อสร้าง เพื่อส่งเสริมการใช้ สินค้า/ผลิตภัณฑ์ ที่ผลิตในไทย
04	ผังพื้นที่ระวาง คสล. บริเวณหมู่บ้านประจักษ์
05	แปลนพื้นที่ระวาง คสล. บริเวณหมู่บ้านประจักษ์
06	แปลนโครงสร้างระวาง
07	รูปด้านหน้าระวาง คสล.
08	ขยายโครงสร้างระวาง คสล., รูปตัด A - A
09	แบบขยายจาวระวาง, รูปตัดโครงสร้าง B - B, รูปตัดโครงสร้าง C - C
10	ขยาย JOINT ระหว่างพื้นที่กันคาน, กำแพงกันดิน, CAP BEAM
11	รูปตัดตามขวางแฉดงการวาง PLANK และทางเดินเท้า คสล., PLANK 10.00 ม. SPAN
12	รูปตัดการเชื่อมระวาง และผิวถนน คสล.
13	แปลนเสาเข็มคาคดทองคลอง, รูปตัดคาคดทองคลอง
14	รูปด้านหน้าจาวระวาง คสล. พร้อมป้าย
15	รูปด้านหน้าจาวระวาง คสล., แบบขยายแปลนโครงสร้างป้ายระวาง คสล.
16	แบบขยายแปลนป้ายระวาง คสล., แบบขยายป้ายระวาง คสล.
17	แบบขยายรูปตัดโครงสร้างป้ายระวาง คสล. พื้นทางเท้า
18	แบบขยายเสาไฟฟ้าแฉดงวาง
19	แบบป้ายโครงการ

สารบัญสัญลักษณ์ประกอบแบบ

สัญลักษณ์	รายละเอียด
	เส้นแฉดงระยะจากศูนย์กลางถึงศูนย์กลาง
	เส้นแฉดงระยะจากศูนย์กลางถึงริม
	เส้นแฉดงระยะจากริมถึงริม
	แฉดงจุดขยายแบบ
	แฉดงแนวรูปตัด



สำนักงานช่างเทคนิคสถาปัตย์

โครงการ

ปรับปรุงสะพาน บริเวณทางเข้า
หมู่บ้านประจักษ์ อัมคลองบางตลาด

สถานที่ตั้งโครงการ

บริเวณทางเข้า
หมู่บ้านประจักษ์ อัมคลองบางตลาด

สำรวจ

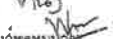
(นายทอง ชินสุข) 
(นายพริ้งภรณ์ พงศ์พรหมบัวดี)

เขียนแบบ

(นายพนพล แพร่วลี) 

หัวหน้างานจัดทำแบบ

(นายรัชชภากรณ ฉมศักดิ์)

สถาปนิก

 สถาปนิก
(นางสาวประภากร นนทจันทร์)

วิศวกรโยธา

 วิศวกรโยธา
(นายพรเชนดี เขมะพิภพนิมาน)

หัวหน้าฝ่ายวิศวกรรม

 วิศวกร
(นายเจน จ้างองจาช)

ผู้อำนวยการส่วนควบคุมการก่อสร้าง

 วิศวกร
(นายวิศวะ ชัยรุ่งเรือง)

ผู้อำนวยการสำนักงานช่าง

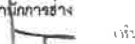
 วิศวกร
(นายพนพร พริ้งพราย)

ปลัดเทศบาล

 วิศวกร
(นายณรงค์ บุญฉิมสุโต)

นายกเทศมนตรี

 วิศวกร
(นายวิชัย บจรงค์ศักดิ์)

ทะเบียนแบบเลขที่

วัน / เดือน / ปี

กค. 18 / 2565 05 / 07 / 2564

แผ่นที่

รวม

01

10

รายละเอียดประกอบแบบ

โครงการ ปรับปรุงสะพาน บริเวณทางเข้าหมู่บ้านประชาชื่น ชำคลองบางตลาด

วัตถุประสงค์ เพื่อพัฒนาโครงสร้างสะพานที่มีความปลอดภัยที่จะปรับปรุงสะพาน บริเวณทางเข้าหมู่บ้านประชาชื่น ชำคลองบางตลาด

รายละเอียดโครงการ

1. ปรับปรุงสะพานคอนกรีตเสริมเหล็ก กว้างประมาณ 16.00 เมตร ยาวประมาณ 10.00 เมตร พื้นที่ประมาณ 160.00 ตารางเมตร โดยใช้เสาเข็มเจาะขนาด ๒ 0.35x18.00 เมตร
2. วางแผนพื้นสะพานคอนกรีตอัดแรง (Bridge Plank) Span 10.00 เมตร พร้อมเทคอนกรีตเททับหน้าหนาไม่น้อยกว่า 10 ซม.
3. ก่อสร้างคันและผนังกำแพงกันดินคอนกรีตเสริมเหล็กตามแบบกำหนด
4. เสาไฟอลูมิเนียมพร้อมโคมไฟอลูมิเนียม LED ขนาด 30 วัตต์ จำนวน ตามรูปแบบและรายการที่กำหนด
5. ก่อสร้างคานคอนกรีตท้องคลอง พื้นที่ไม่น้อยกว่า 158.00 ตารางเมตร ตามรูปแบบและรายการที่กำหนด
6. ก่อสร้างงานอื่น ๆ ตามรูปแบบและรายการที่กำหนด

ข้อกำหนดและเงื่อนไขในการก่อสร้าง

1. ก่อนทำการก่อสร้าง ผู้รับจ้างจะต้องตรวจสอบสถานที่ที่จะทำการก่อสร้าง เพื่อทราบถึงปัญหาและอุปสรรคต่าง ๆ ซึ่งอาจจะเกิดขึ้นในขณะทำการก่อสร้าง และทำแผนงานก่อสร้างเสนอต่อคณะกรรมการตรวจรับพัสดุ เพื่อพิจารณาเห็นชอบ
2. แนวและระดับสะพาน ผู้ควบคุมงานจะกำหนดให้ในวันดูสถานที่ หรือขณะทำการก่อสร้างตามความเหมาะสม เพื่อเป็นการแก้ไขปัญหาและอุปสรรค ซึ่งอาจเปลี่ยนแปลงได้ ซึ่งอาจเปลี่ยนแปลงได้โดยให้อยู่ในดุลพินิจของผู้ควบคุมงาน หรือคณะกรรมการตรวจรับพัสดุ
3. ในการก่อสร้างเทศบาลจะยึดแบบแปลนรายการก่อสร้างและสัญญาเป็นสำคัญ กรณีที่มีปริมาณงานเพิ่มขึ้นผู้รับจ้างจะเรียกเงินเพิ่มจากเทศบาลไม่ได้เพราะถือว่าผู้รับจ้างได้ตรวจสอบสถานที่ก่อสร้างแล้วล่วงหน้ากรณีที่มีปริมาณงานลดลง เทศบาลจะหักเงินลดลงตามส่วนโดยยึดถือราคาากลางเป็นหลัก
4. ปัญหาและอุปสรรคในการปรับปรุง เช่น เสาไฟฟ้า, แนวท่อประปาหรือสิ่งอื่นใดที่กีดขวางการก่อสร้างนั้น ให้ถือเป็นหน้าที่ของผู้รับจ้างที่จะต้องทำการเคลื่อนย้าย (ยกเว้นกรณีสิ่งกีดขวางที่จำเป็นต้องให้หน่วยงานเจ้าของสิ่งกีดขวางนั้นเป็นผู้เคลื่อนย้าย)
5. หากแบบแปลนและรายการขัดแย้งกันหรือมีอุปสรรคต่าง ๆ ไม่ว่าจะกรณีใด ในขณะก่อสร้าง คณะกรรมการตรวจรับพัสดุของวงเงินสิทธิ์ที่จะตัดแปลงแก้ไขเพิ่มเติม แบบรายการ เพื่อความมั่นคงแข็งแรง ความปลอดภัย และประโยชน์ ต่อทางราชการเป็นเกณฑ์ โดยผู้รับจ้างจะเรียกค่าจ้างเพิ่มเติมมิได้
6. ผู้รับจ้างจะต้องจัดทำป้ายชั่วคราวแสดงลักษณะงาน งบประมาณระยะเวลาการทำงาน ติดตั้งไว้ในสถานที่ที่ก่อสร้างที่สำราชมองเห็นได้ชัดเจน และทำป้ายโครงการถาวรตามแบบที่กำหนดให้ พร้อมติดตั้งบริเวณหน้างาน หลังงานแล้วเสร็จก่อนที่จะส่งมอบงานให้แก่ผู้ว่าจ้าง
7. เมื่องานก่อสร้างเสร็จแล้ว ผู้รับจ้างจะต้องกำจัดวัชพืช ตลอดจนสิ่งกีดขวางการระบายน้ำออกให้หมดแล้วทำความสะอาดบริเวณสถานที่ก่อสร้าง ก่อนส่งมอบงานงวดสุดท้ายให้แก่ผู้ว่าจ้าง

รายละเอียดวิธีการก่อสร้าง

1. งานเสาเข็มสะพานโดยใช้เสาเข็มเจาะขนาด ๒ 0.35x18.00 เมตร เหล็กเสริมพิเศษ 4-DB 25 มม. ยาว 10.00 เมตร
2. งานวางแผ่นพื้นสะพานคอนกรีตอัดแรงพร้อมเทคอนกรีตเททับหน้าตามที่บริษัทผู้ผลิตกำหนด,การก่อสร้างคานและกำแพงกันดิน คสล. ให้ดูตามรายละเอียดงานวิศวกรรม
3. คอนกรีตโครงสร้างให้ใช้ปูนซีเมนต์ปอร์ตแลนด์อัตราส่วนผสม 1 : 2 : 4 หรือคอนกรีตผสมเสร็จ (Mixed concrete) กำลังอัดไม่น้อยกว่า 320 ksc. (Cube โดยการทดสอบแท่งคอนกรีตมาตรฐานรูปทรงลูกบาศก์ ขนาด 15x15x15 ซม. เมื่อมีอายุได้ 28 วัน
4. ก่อนเทคอนกรีตต้องผูกเหล็ก,ประกอบแบบหล่อพร้อมเตรียมเครื่องมือและอุปกรณ์ให้เรียบร้อย โดยจะต้องแจ้งผู้ควบคุมงานให้ทราบล่วงหน้าก่อนทุกครั้งและต้องเทคอนกรีต ให้แล้วเสร็จเป็นช่วง

รายละเอียดวัสดุก่อสร้าง

1. ปูนซีเมนต์ ให้ใช้ปูนซีเมนต์ปอร์ตแลนด์ คุณภาพเป็นไปตามมาตรฐานผลิตภัณฑ์อุตสาหกรรม
2. ทราาย ให้ใช้ทรายน้ำจืดที่หยาบ คม ปราศจากวัสดุเจือปน
3. หิน ให้ใช้หินย่อยที่แข็งแรง ทนทาน เหนียว ไม้ผุ มีขนาดเม็ดเล็กและใหญ่ละกัน
4. น้ำ ให้ใช้น้ำสะอาดที่สามารถดื่มได้ผสมคอนกรีต
5. เหล็กเสริม ให้ใช้เหล็กตามมาตรฐาน มอก. ที่กำลังครากไม่ต่ำกว่า 2,400 กก./ตร.ซม.(เหล็กเส้นกลม) และมีกำลังครากไม่ต่ำกว่า 4,000 กก./ตร.ซม.(เหล็กเส้นข้ออ้อย) เหล็กเสริมต้องมีขนาด ตามแบบ การต่อ,การตัด,การงอ ต้องมีระยะให้ได้ตามมาตรฐานด้านวิศวกรรม
6. วัสดุก่อสร้างทุกอย่างต้องได้รับความเห็นชอบจากผู้ควบคุมงานก่อน



สำนักช่างเทศบาลนครบางเกร็ด

โครงการ

ปรับปรุงสะพาน บริเวณทางเข้าหมู่บ้านประชาชื่น ชำคลองบางตลาด

สถานที่ตั้งโครงการ

บริเวณทางเข้าหมู่บ้านประชาชื่น ชำคลองบางตลาด

สำรวจ

(นายทรง ชื่นสุด)

(นายพงค์ภรณ์ พงษ์พรหมบาท)

เขียนแบบ

(นายหัตถ พงษ์วิ)

หัวหน้างานจัดทำแบบ

(นายวิชากรณ สมศักดิ์)

สถาปนิก

(นางสาวประภากร นนทพันธ์)

วิศวกรโยธา

(นายพจนันต์ เหมะพัฒนนาม)

หัวหน้าฝ่ายวิศวกรรม

(นายเจบ จ้างดงราช)

ผู้อำนวยการส่วนควบคุมการก่อสร้าง

(นายวิวัฒน์ ชัยรุ่งเรือง)

ผู้อำนวยการสำนักช่าง

(นายภากร พงษ์พวย)

ปลัดเทศบาล

(นายสุภา บุญศิริโชค)

นายกเทศมนตรี

(นายวิชัย บรรตศักดิ์)

ทะเบียนแบบเลขที่	วัน / เดือน / ปี
กส. ๒ / 25๖5	06 / 07 / 2564
แผ่นที่	รวม
๐2	๑๖

รายละเอียดโคมไฟทางเดินเท้า ชนิด LED ขนาด 30 วัตต์

- โคมไฟทางเดินเท้า ชนิด LED โคมไฟผลิตจาก อลูมิเนียม ทนการกัดกร่อน ไม่เป็นสนิม มีวงจรที่สามารถป้องกันอันตรายจากฟ้าผ่า LN PE , V max : 20 KV I max : 10 KA IP 67 ตามมาตรฐาน มอก.1955-2551 และ ผลิตภัณฑ์โคมไฟ LED Solar Cell ต้องเคยผ่านการ ทดสอบแรงดันไฟฟ้าจากการไฟฟ้านครหลวงหรือการไฟฟ้าลุ่มภูมิภาค

ข้อกำหนดเกี่ยวกับการใช้วัสดุก่อสร้างและครุภัณฑ์ตามสัญญาก่อสร้าง เพื่อส่งเสริมการใช้ สินค้า/ผลิตภัณฑ์ ที่ผลิตในไทย

- ผู้รับจ้างต้องใช้วัสดุก่อสร้าง หรือครุภัณฑ์ที่เป็นส่วนหนึ่งของงานก่อสร้าง (ถ้ามี) ตามโครงการก่อสร้างนี้ โดยต้องเป็นวัสดุก่อสร้างในประเทศไทย ไม่น้อยกว่าร้อยละ 60 ของมูลค่าวัสดุก่อสร้างที่ใช้ ในโครงการก่อสร้างนี้ทั้งนี้หากงานก่อสร้างมีวัสดุก่อสร้างที่เป็นหลัก จะต้องใช้วัสดุก่อสร้างที่เป็นหลักซึ่งเป็นสินค้าที่ผลิตในประเทศไทย ไม่น้อยกว่าร้อยละ 90 ของปริมาณหลักที่ใช้ตามสัญญาก่อสร้างนี้
- ผู้รับจ้างต้องเสนอแผนการที่ใช้วัสดุก่อสร้างและครุภัณฑ์ ที่เป็นผลิตภัณฑ์ที่ผลิตภายในประเทศตามสัญญาจ้างก่อสร้างนี้ ตามเอกสาร ภาคผนวก 2 และ 3 (ภาคผนวก 3 เฉพาะกรณีที่เป็นงานก่อสร้างที่มี วัสดุก่อสร้างที่เป็นหลัก) ให้ผู้ว่าจ้างตามเวลาที่กำหนด ในสัญญาจ้าง (ถ้ามี) แต่ต้องไม่ช้ากว่า 30 วันหลังลงนามในสัญญาจ้างก่อสร้าง หากผู้รับจ้าง หากผู้รับจ้างไม่เสนอแผนตามเวลาที่กำหนด ถือว่าผู้รับจ้างสละสัญญา ผู้ว่าจ้างมีสิทธิ์ยกเลิกสัญญาได้ แผนการที่ใช้วัสดุก่อสร้างฯ ที่ผู้รับจ้างเสนอ สามารถปรับเปลี่ยนได้ตามความจำเป็น เพื่อให้มูลค่า/ปริมาณ การใช้วัสดุ ก่อสร้างฯ ซึ่งเป็นผลิตภัณฑ์ ผลิตในประเทศ ไม่น้อยกว่า ร้อยละ 60 ทั้งนี้ผู้รับจ้างต้องแจ้งการปรับแผนให้ผู้ว่าจ้างก่อสร้าง ทราบก่อนดำเนินการนำวัสดุก่อสร้างฯ ตามแผนที่ปรับใหม่มาใช้ล่วงหน้าอย่างน้อย 7 วัน ทั้งนี้ต้องก่อนการ ลังมอบงานแต่ละงวด
- ผู้รับจ้างต้องแสดงหลักฐาน เพื่อประกอบการพิจารณาว่าวัสดุที่ก่อสร้าง หรือครุภัณฑ์เป็นผลิตภัณฑ์ที่ผลิตในประเทศ อย่างไรก็ดีแล้วแต่กรณี แล่งคือผู้ว่าจ้างเมื่อผู้ว่าจ้างร้องขอ เพื่อประกอบการ ตรวจสอบ ของผู้ว่าจ้างว่าวัสดุ ก่อสร้าง/ครุภัณฑ์ ที่ผู้รับจ้างนำมาใช้เป็นผลิตภัณฑ์ที่ผลิตในประเทศหรือไม่ ดังนี้
 - สำเนาใบรับรองสินค้าที่ผลิตในประเทศ Made in Thailand (MIT) ที่ออกโดยสภาอุตสาหกรรมแห่งประเทศไทย
 - ฉลากสินค้า ที่แสดงว่าเป็นสินค้าที่ผลิตในประเทศไทย
 - หลักฐานแล่งที่ตั้งของแหล่งผลิต ที่สามารถแล่งได้ว่าเป็นวัสดุก่อสร้างที่เป็นผลิตภัณฑ์ในประเทศ เช่นตำแหน่ง ที่ตั้งโรงไม้หิน ทำทราย บ่อดิน เป็นต้น



สำนักงานช่างเทศบาลนครปากเกร็ด

โครงการ

ปรับปรุงสะพาน บริเวณทางเข้า
หมู่บ้านประจักษ์ ชำคลองบางตลาด

สถานที่ตั้งโครงการ

บริเวณทางเข้า
หมู่บ้านประจักษ์ ชำคลองบางตลาด

สำรวจ

(นายทนง ปิ่นสุ่อ)
(นายพดล ทรัพย์)

เขียนแบบ

(นายพดล ทรัพย์)

หัวหน้างานจัดทำแบบ

(นายวิชัย ชัยรุ่งเรือง)

สถาปนิก

(นางสาวประภากร นนทจันทร์)

วิศวกรโยธา

(นายพจนนศักดิ์ เขมรัตน์ฉัตร)

หัวหน้าฝ่ายวิศวกรรม

(นายเจน จำลองราชย์)

ผู้อำนวยการส่วนควบคุมการก่อสร้าง

(นายวิวัฒน์ ชัยรุ่งเรือง)

ผู้อำนวยการฝ่ายช่าง

(นายนพพร พริ้งพวงง)

ปลัดเทศบาล

(นายสุเทพ บุญศิริชูโต)

นายกเทศมนตรี

(นายวิชัย บรรจาศักดิ์)

ทะเบียนแบบเลขที่

วัน / เดือน / ปี

กค. 16 / 2565 05 / 07 / 2564

แผ่นที่

รวม



ทิศเหนือ



แผนที่ผังเขบ

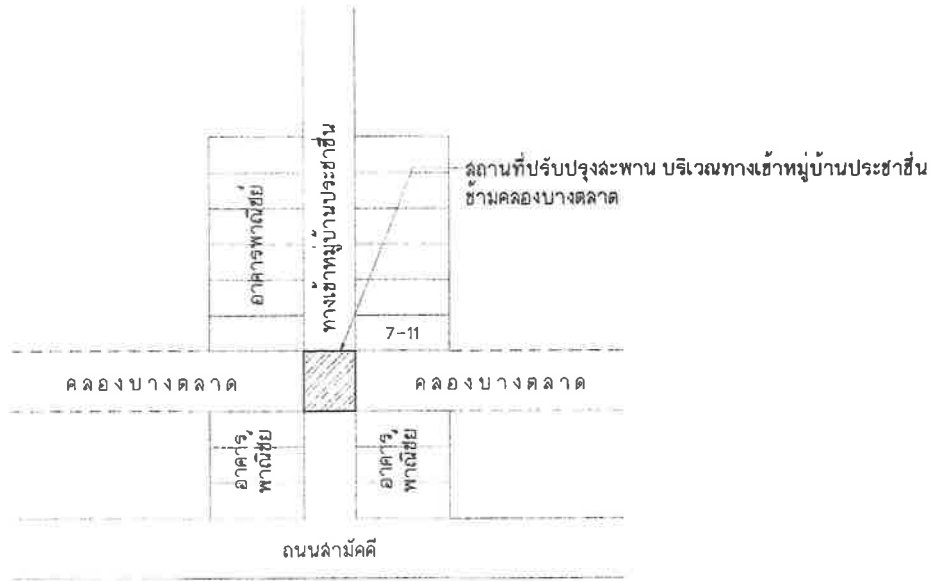

ผังตำแหน่งปรับปรุงสะพาน



สำนักงานช่างเทศบาลนครปากเกร็ด

โครงการ

ปรับปรุงสะพาน บริเวณทางเข้าหมู่บ้านประชาชื่น อําเภอบางตลาด

สถานที่ตั้งโครงการ

บริเวณทางเข้าหมู่บ้านประชาชื่น อําเภอบางตลาด

สำรวจ

(นายทอง บินสุช)
(นายพงค์ภรณ์ ทรงคําพรหมณี)

เขียนแบบ

(นายบทผล แพรล)

หัวหน้างานจัดซื้อแบบ

(นายวิษณุภากรณ ลมคัคคี)

สถาปนิก

(นางสาวประภากร นนทจินทร์)

วิศวกรโยธา

(นายพจนันต์ เสมพิณฑลมาน)

หัวหน้าฝ่ายวิศวกรรม

(นายเจบ จําลองราช)

ผู้อำนวยการส่วนควบคุมการก่อสร้าง

(นายวิคค์ ชัยรุ่งเรือง)

ผู้อำนวยการสำนักงานช่าง

(นายนพกร พึ่งพวง)

ปลัดเทศบาล

(นายฉวี / บุญฉวี ใต้)

นายกเทศมนตรี

(นายวิชัย บจรงค์คัคคี)

ทะเบียนแบบเลขที่

วัน / เดือน / ปี

กฉ. 16 / 2566 06 / 07 / 2564

แผ่นที่ 04 รวม 10

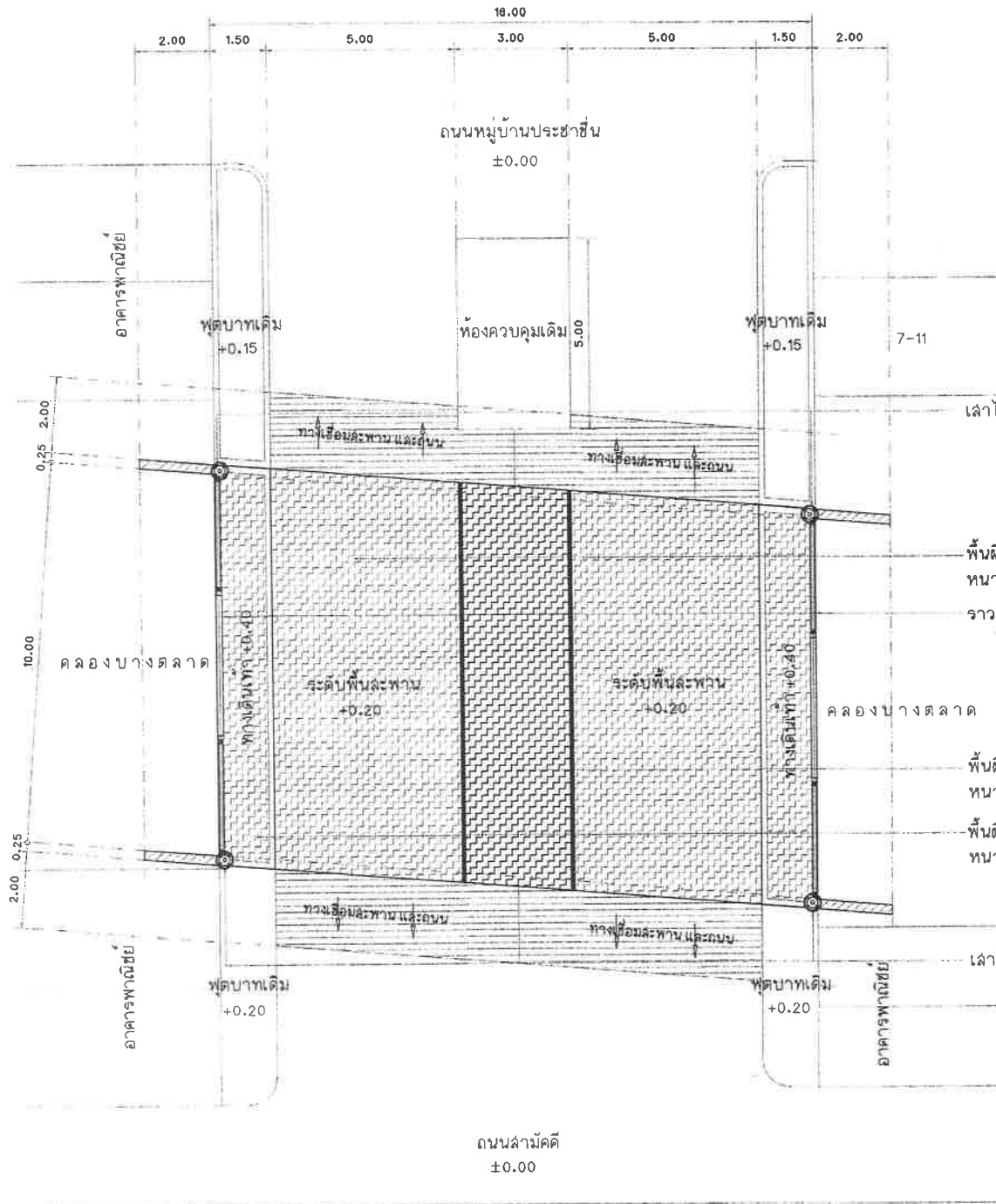

แปลนพื้นสะพาน คสล.บริเวณหมู่บ้านประชาชน
 มาตรฐาน 1:125



สำนักการช่างเทศบาลนครปากเกร็ด	
โครงการ ปรับปรุงสะพาน บริเวณทางเข้า หมู่บ้านประชาชน ซ้ำมคลองบางตลาด	
สถานที่ตั้งโครงการ บริเวณทางเข้า หมู่บ้านประชาชน ซ้ำมคลองบางตลาด	
สำรวจ (นายทอง ปิ่นอุช) (นายพงษ์พันธ์ พงษ์พรหมะ)	
เขียนแบบ (นายบทล พงษ์)	
หัวหน้างานจัดทำแบบ (นายวิชากรณ สันต์ศักดิ์)	
สถาปนิก (นางสาวประภากร นนทจันทร์)	
วิศวกรโยธา (นายทองเนนด เสมะพิณสัมพันธ์)	
หัวหน้าฝ่ายวิศวกรรม (นายเจน จ่าทองราช)	
ผู้อำนวยการส่วนควบคุมการก่อสร้าง (นายวิชา วิจัยเรื่อง)	
ผู้อำนวยการสำนักการช่าง (นายอนุภท พงษ์พรหม)	
ปลัดเทศบาล (นายสุภาว บุญศิริสุโธ)	
นายกเทศมนตรี (นายวิชัย บรรจาศักดิ์)	
ทะเบียนแบบเลขที่	วัน / เดือน / ปี
กค. 16 / 2563	05 / 07 / 2564
แผ่นที่	รวม
05	10

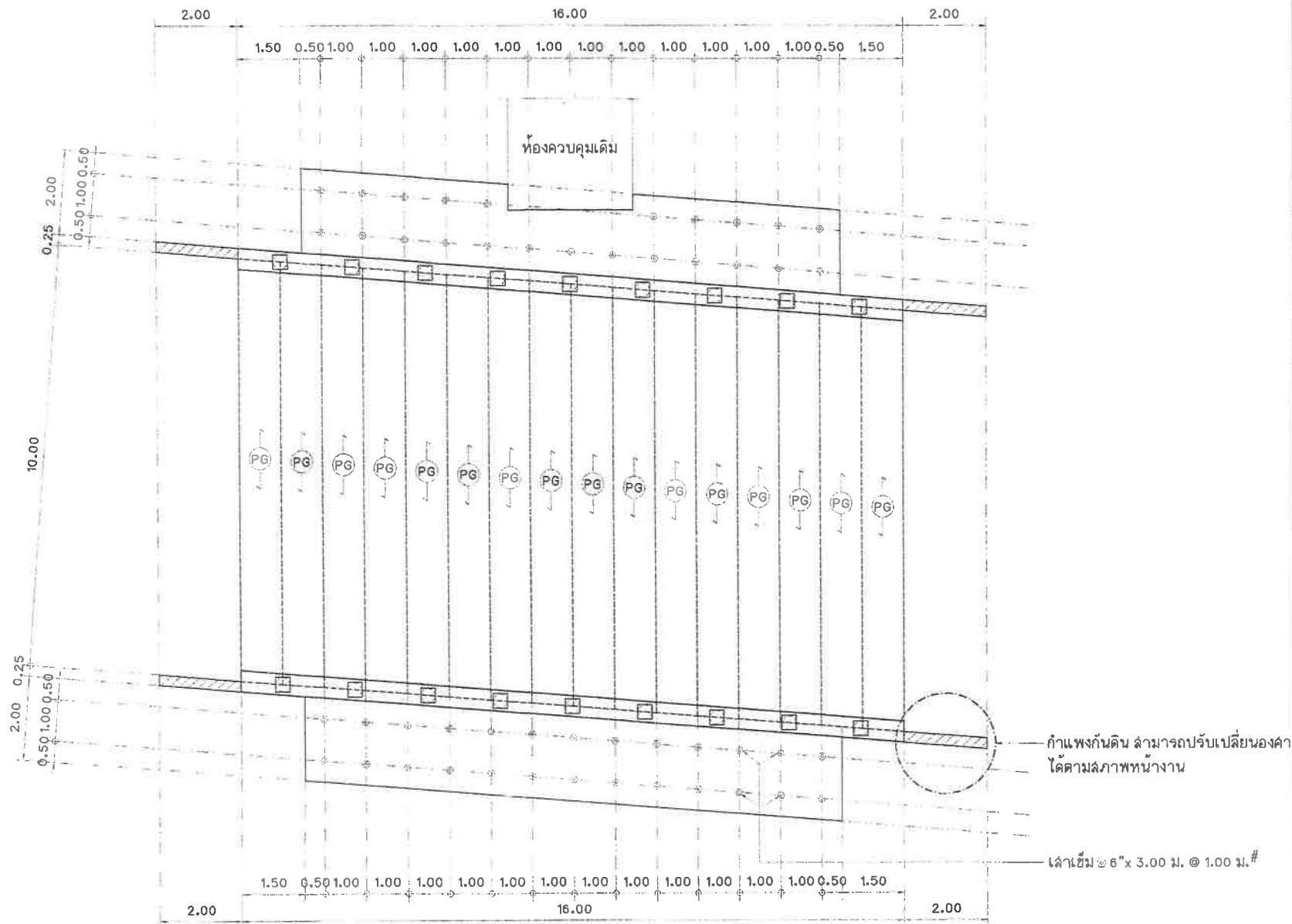

แปลนโครงสร้างสะพาน

มาตราส่วน 1:100

PG → แผ่นพื้นสะพานคอนกรีตอัดแรง (Bridge Plank)



สำนักการช่างเทศบาลนครปากเกร็ด

โครงการ

ปรับปรุงสะพาน บริเวณทางเข้าหมู่บ้านประชาชื่น อ้อมคลองบางตลาด

สถานที่ตั้งโครงการ

บริเวณทางเข้าหมู่บ้านประชาชื่น อ้อมคลองบางตลาด

สำรวจ

(นายทนง ปิ่นสุด) (นายพงศ์ภรณ์ พงศ์พรหมนาถ)

เขียนแบบ

(นายบทผล แพรดี)

หัวหน้างานติดตั้งแบบ

(นายวิรัชภรณ์ ดมศักดิ์)

สถาปนิก

(นางสาวประภากร นนทจันทร์)

วิศวกรโยธา

(นายพรอนันต์ เขมระพลินวัฒนา)

หัวหน้าฝ่ายวิศวกรรม

(นายเจบ จ้ำลงกรวย)

ผู้อำนวยการส่วนควบคุมการก่อสร้าง

(นายวิวัฒน์ ชัยรุ่งเรือง)

ผู้อำนวยการสำนักการช่าง

(นายพชร พึ่งพราย)

ปลัดเทศบาล

(นายสุเทพ บุญศิริชูโต)

นายกเทศมนตรี

(นายวิชัย บวรคัคคี)

ทะเบียนแบบเลขที่

กค. ๒ / 25๕๕ ๐5 / ๐7 / 25๐4

แผ่นที่

๐6 รวม

06

10



สำนักงานช่างเทคนิคชลประทานภาคใต้

โครงการ
ปรับปรุงสะพาน บริเวณทางเข้า
หมู่บ้านประชาน ชำคลองบางตลาด

สถานที่ตั้งโครงการ
บริเวณทางเข้า
หมู่บ้านประชาน ชำคลองบางตลาด

สำรวจ
(นายทอง ปิ่นอุบล)
(นายพดด้วง พงษ์พรหมนาค)

เขียนแบบ
(นายพดล แพรล)

หัวหน้างานรับทราบแบบ
(นายวิชากรณ สมศักดิ์)

สถาปนิก
(นางสาวประภากร นนทจันทร์)

วิศวกรโยธา
(นายพรเชนด เตชะพิณสัมพันธ์)

หัวหน้าฝ่ายวิศวกรรม
(นายเจบ จ้างองจาย)

ผู้ควบคุมการก่อสร้างควบคุมงานก่อสร้าง
(นายวิวัฒน์ ชัยรุ่งเรือง)

ผู้อำนวยการสำนักงานช่าง
(นายนพกร หวังพราย)

ปลัดเทศบาล
(นายสุวิทย์ บุญศิริชูโต)

นายเทศมนตรี
(นายวิชัย บรรจดาภักดิ์)

ทะเบียนแบบเลขที่ วัน / เดือน / ปี

เล่มที่ รวม

07 19

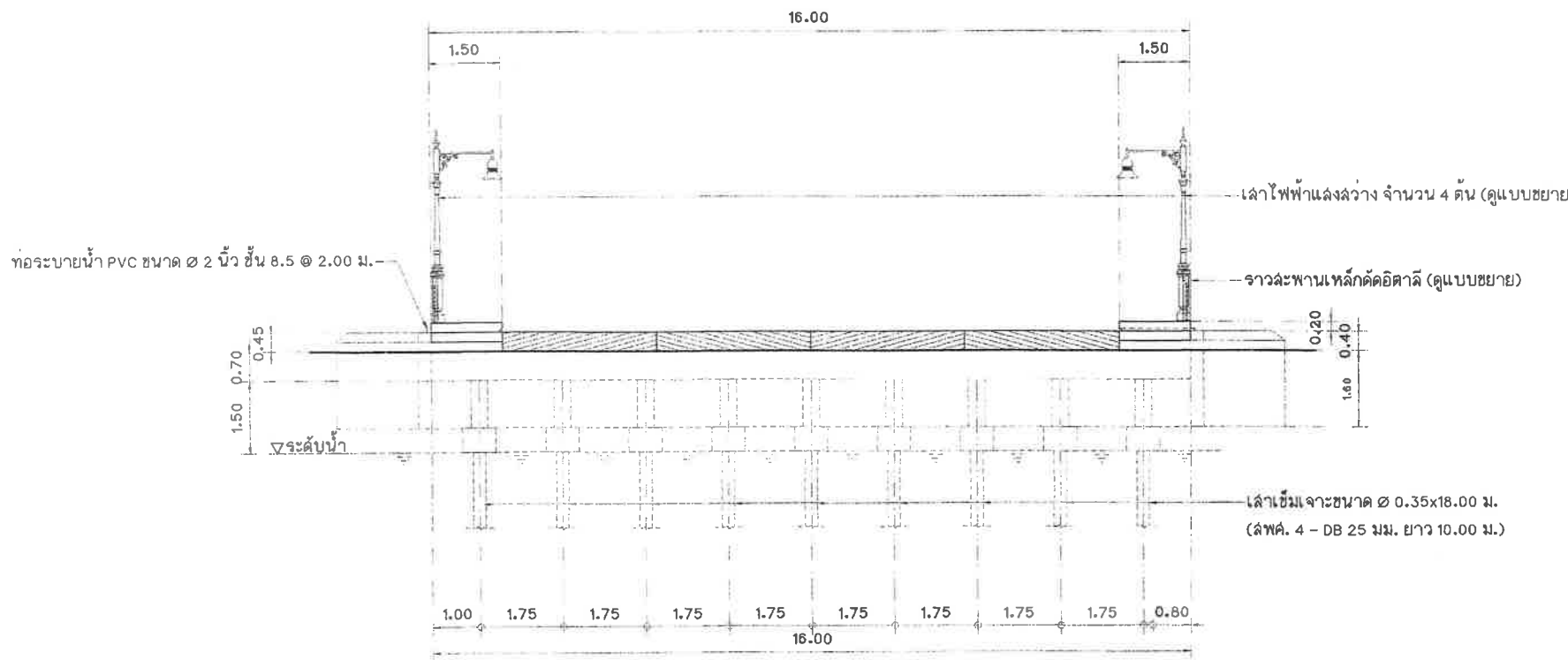

รูปด้านหน้าสะพาน
มาตราส่วน 1:100

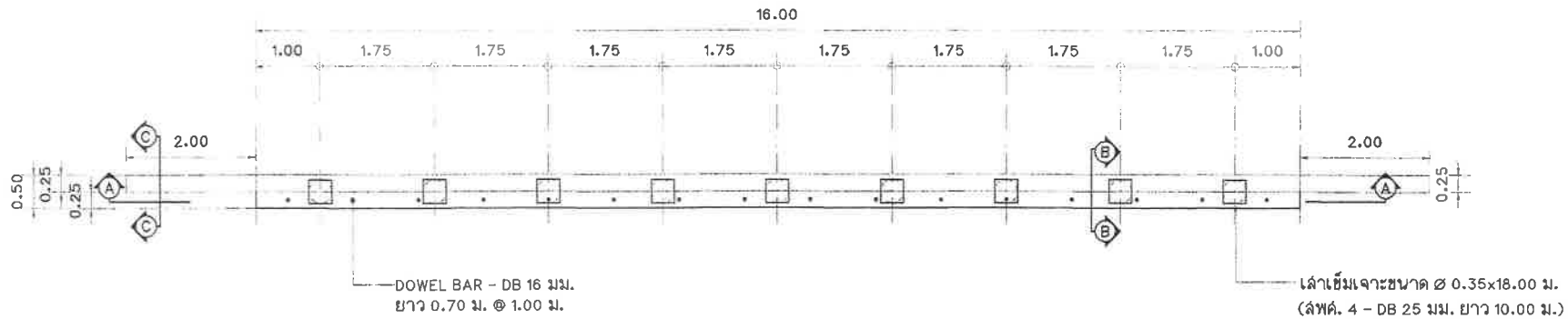

ขยายโครงสร้างสะพาน
มาตราส่วน 1:75

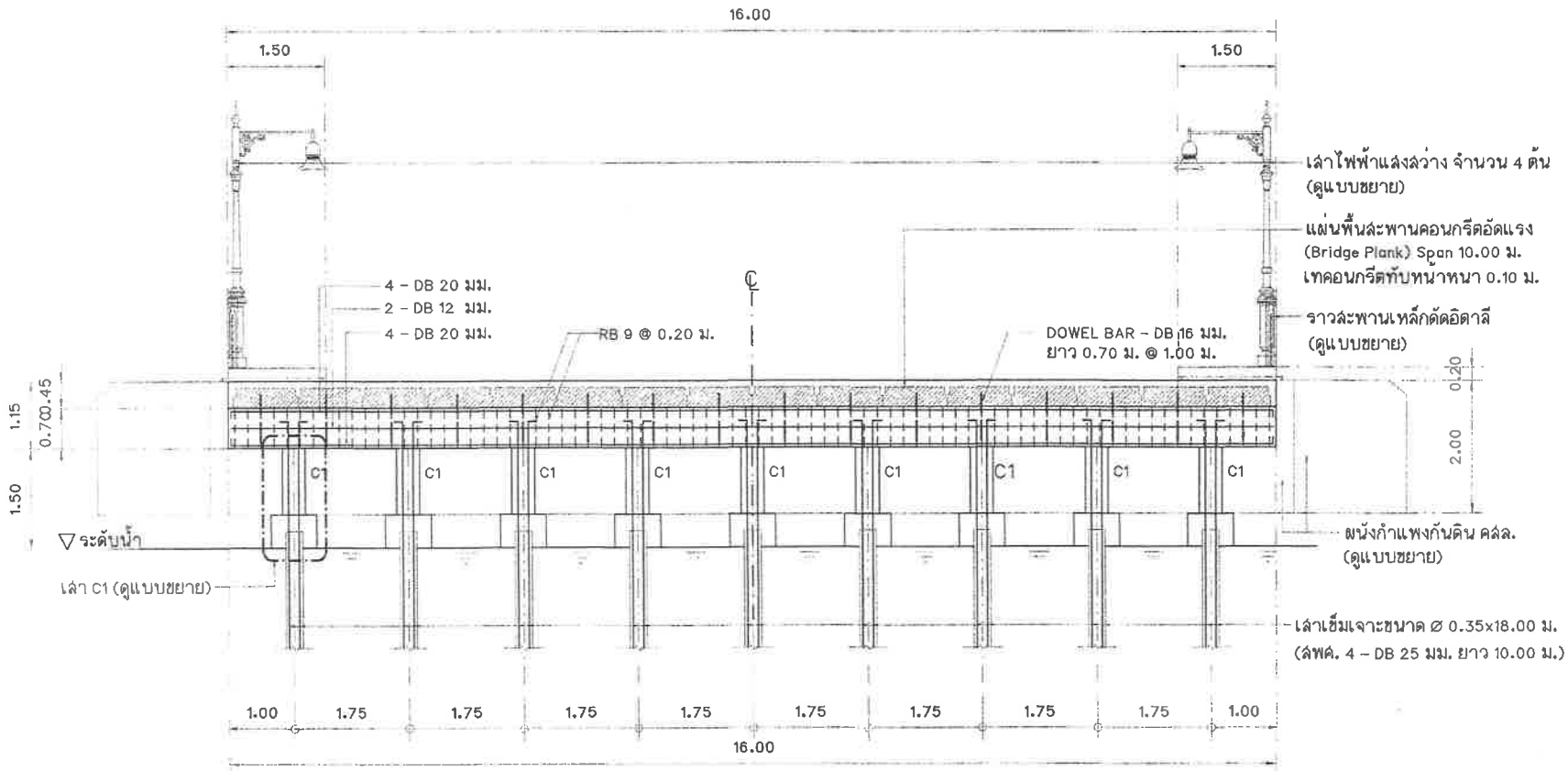

รูปตัดโครงสร้างสะพาน A - A

มาตราส่วน 1:75



สำนักการช่างเขตบาลนครปากเกร็ด

โครงการ

ปรับปรุงสะพาน บริเวณทางเข้า
หมู่บ้านประชาชื่น อําเภอคลองบางคราด

สถานที่ตั้งโครงการ

บริเวณทางเข้า
หมู่บ้านประชาชื่น อําเภอคลองบางคราด

สำรวจ

(นายทอง ปิ่นสุก)
(นายพงษ์ภรณ์ พงษ์พรหม)

เขียนแบบ

(นายพนตล แพรณี)

หัวหน้างานจัดทำแบบ

(นายวิษณุกรณ์ สมศักดิ์)

สถาปนิก

(นางสาวประภากร นนทจันทร์)

วิศวกรโยธา

(นายพรอเนก เขมะพัฒนวัฒน์)

หัวหน้าฝ่ายวิศวกรรม

(นายเจน จำลองจาช)

ผู้อำนวยการส่วนควบคุมการก่อสร้าง

(นายวิฑูรย์ ชัยรุ่งเรือง)

ผู้อำนวยการสำนักการช่าง

(นายพนกร ทวีพิทย)

ปลัดเทศบาล

(นายสุภาพ ภูมิศิริชูโต)

นายกเทศมนตรี

(นายวิชัย บรรจาศักดิ์)

ทะเบียนแบบเลขที่

วัน / เดือน / ปี

กฉ. 18 / 2566

05 / 07 / 2564

แผ่นที่

รวม

08

10



สำนักการช่างเทศบาลนครปากเกร็ด

โครงการ

ปรับปรุงสะพาน บริเวณทางเข้า
หมู่บ้านประชาชื่น ซ้ำมคลองบางตลาด

สถานที่ตั้งโครงการ

บริเวณทางเข้า
หมู่บ้านประชาชื่น ซ้ำมคลองบางตลาด

สำรวจ

(นายทรง ปิ่นลุด)
(นายพงศ์กรณ์ พงศ์พรหมนที)

เขียนแบบ

(นายพศพล แพรงลิ)

หัวหน้างานหรือทำแบบ

(นายวิชากรณ สมศักดิ์)

สถาปนิก

(นางสาวประภาพร บนทนต์)

วิศวกรโยธา

(นายทองเนค เขมะพัฒน์ฉาน)

หัวหน้าฝ่ายวิศวกรรม

(นายเจน จำลองราช)

ผู้อำนวยการส่วนควบคุมการก่อสร้าง

(นายวิวัฒน์ ชัยรุ่งเรือง)

ผู้อำนวยการฝ่ายกิจการช่าง

(นายพนกร ทวีทอง)

ปลัดเทศบาล

(นายสุวิทย์ บุญศิริโชติ)

นายกเทศมนตรี

(นายวิชัย บรรจวดำรงค์)

ทะเบียนแบบเลขที่

วัน / เดือน / ปี

กฉ. 16 / 2565

05 / 07 / 2564

แผ่นที่

รวม

09

10

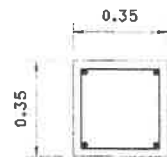

4-DB 20 มม. @ 0.20 ม.
RB 6 มม. @ 0.15 ม.

แบบขยายเส้า C1

มาตราส่วน 1:20

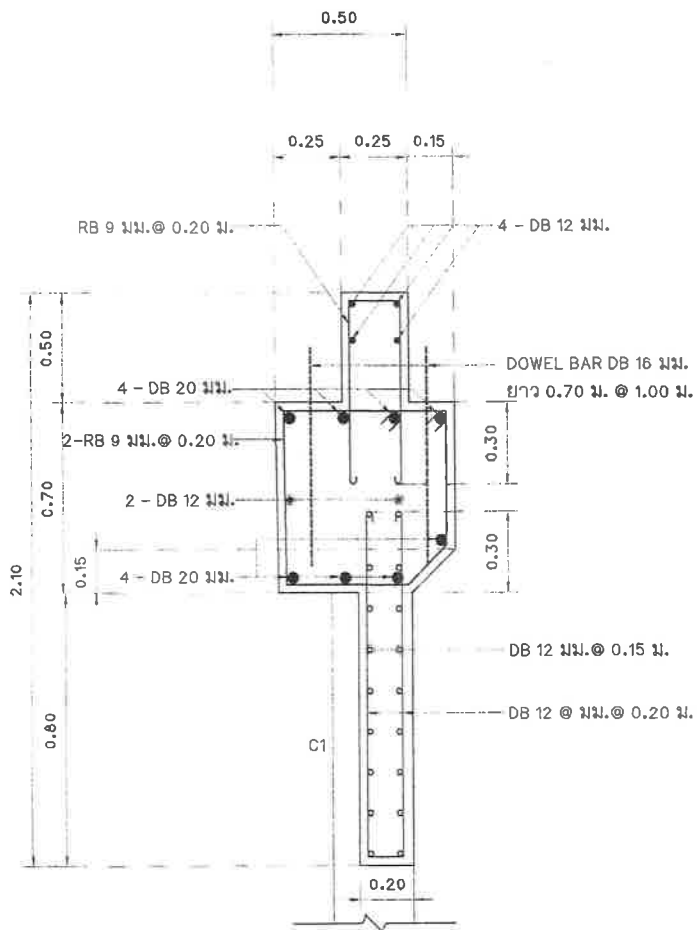

รูปตัดโครงสร้าง B - B

มาตราส่วน 1:20

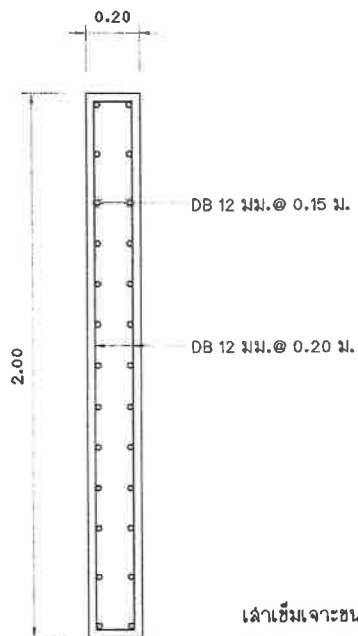

รูปตัดโครงสร้าง C - C

มาตราส่วน 1:20

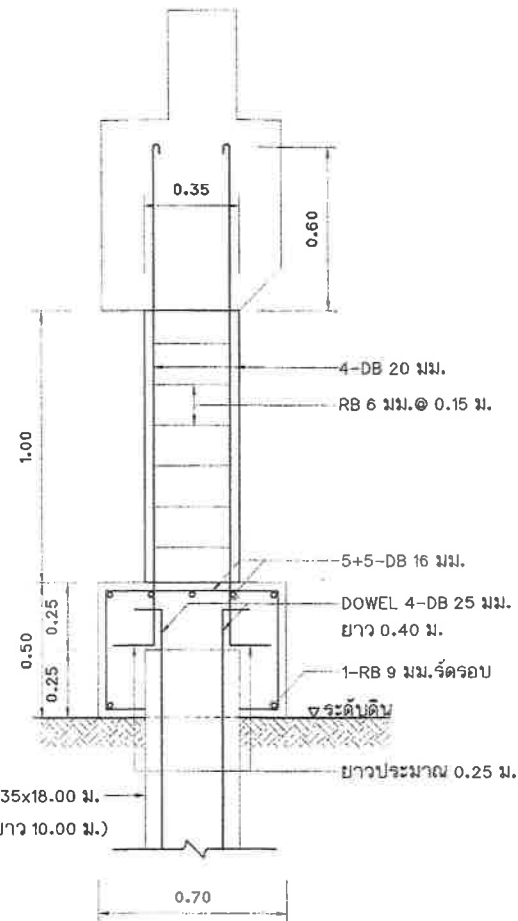

รูปตัดเส้า C1

มาตราส่วน 1:20

เส้าเข็มเจาะขนาด ϕ 0.35x18.00 ม.
(สฟค. 4 - DB 25 มม. ยาว 10.00 ม.)

ยาวประมาณ 0.25 ม.



สำนักการช่าง ทดบาดนครปากเกร็ด

โครงการ
ปรับปรุงสะพาน บริเวณทางเข้า
หมู่บ้านประสาธน์ อัมคลองบางตลาด

สถานที่ตั้งโครงการ
บริเวณทางเข้า
หมู่บ้านประสาธน์ อัมคลองบางตลาด

สำรวจ
(นายทอง ปิ่นคู่) *ทอง*
(นายทองแก้ว หงษ์พรหมบุญ) *ทอง*

เขียนแบบ
(นายอนทศ แพร่ง) *แอน*

หัวหน้างานเขียนแบบ
(นายวีระวาทน์ สมศักดิ์) *วิระ*

สถาปนิก
(นางสาวประภากร นพพจันทร์) *ประภา*

วิศวกรโยธา
(นายพรชานต์ เสมะพินธุวาน) *พรชานต์*

หัวหน้าฝ่ายวิศวกรรม
(นายเจษฎ์ จังทองราช) *เจษฎ์*

ผู้อำนวยการด้านควบคุมการก่อสร้าง
(นายวิศว์ สิริรุ่งเรือง) *วิศว์*

ผู้อำนวยการด้านช่าง
(นายพนพร พึ่งทรัพย์) *พนพร*

บดเคาะขนาด
(นายสุพรรณ บุญมีรัฐไต่) *สุพรรณ*

นายช่างเทคนิค
(นายวิชัย บารดาลักษ์) *วิชัย*

ทะเบียนแบบเลขที่
กส. ๒ / 25๑๖ 05 / 07 / 25๑4

แผ่นที่ 10 รวม 1๒

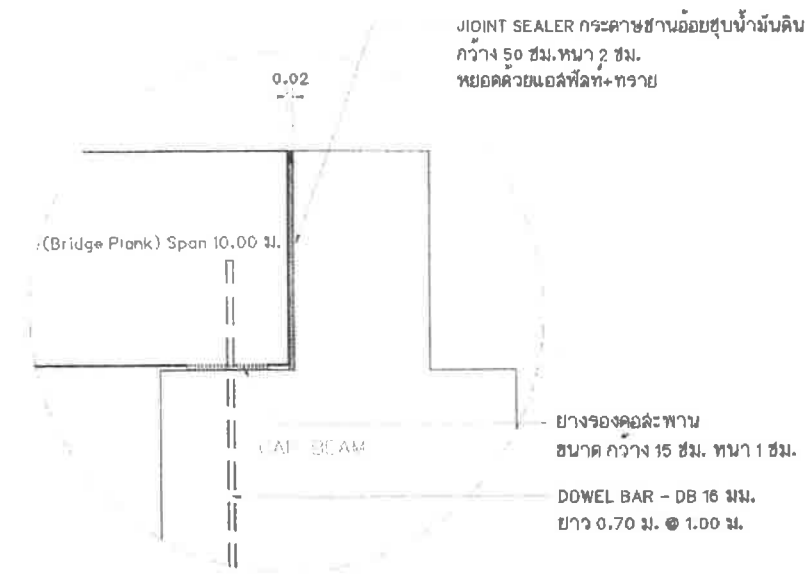

แบบขยาย CAP BEAM
มาตราส่วน 1:10

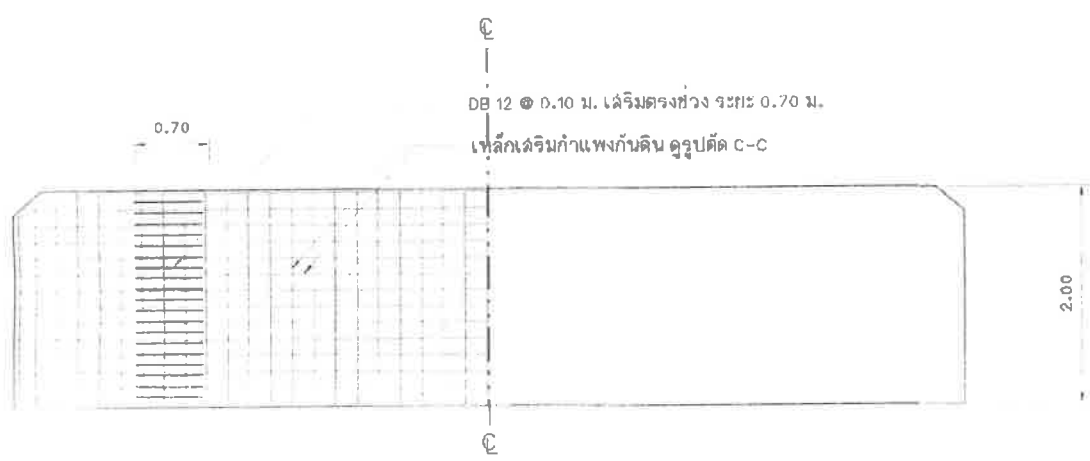

แบบขยายกำแพงกันดิน
มาตราส่วน 1:50

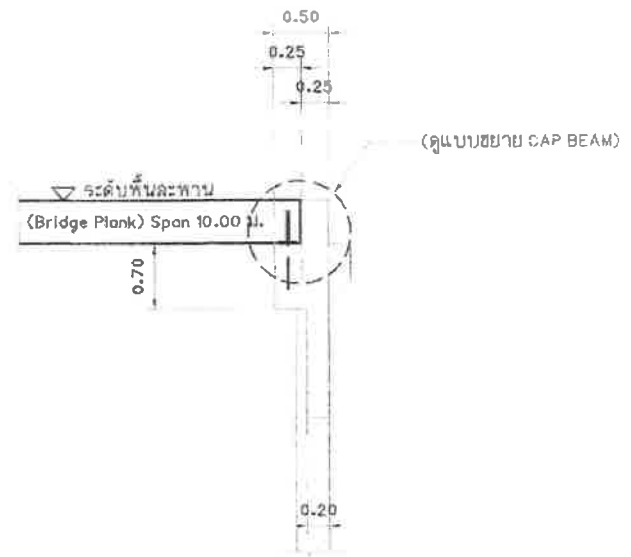

CAP BEAM
มาตราส่วน 1:50

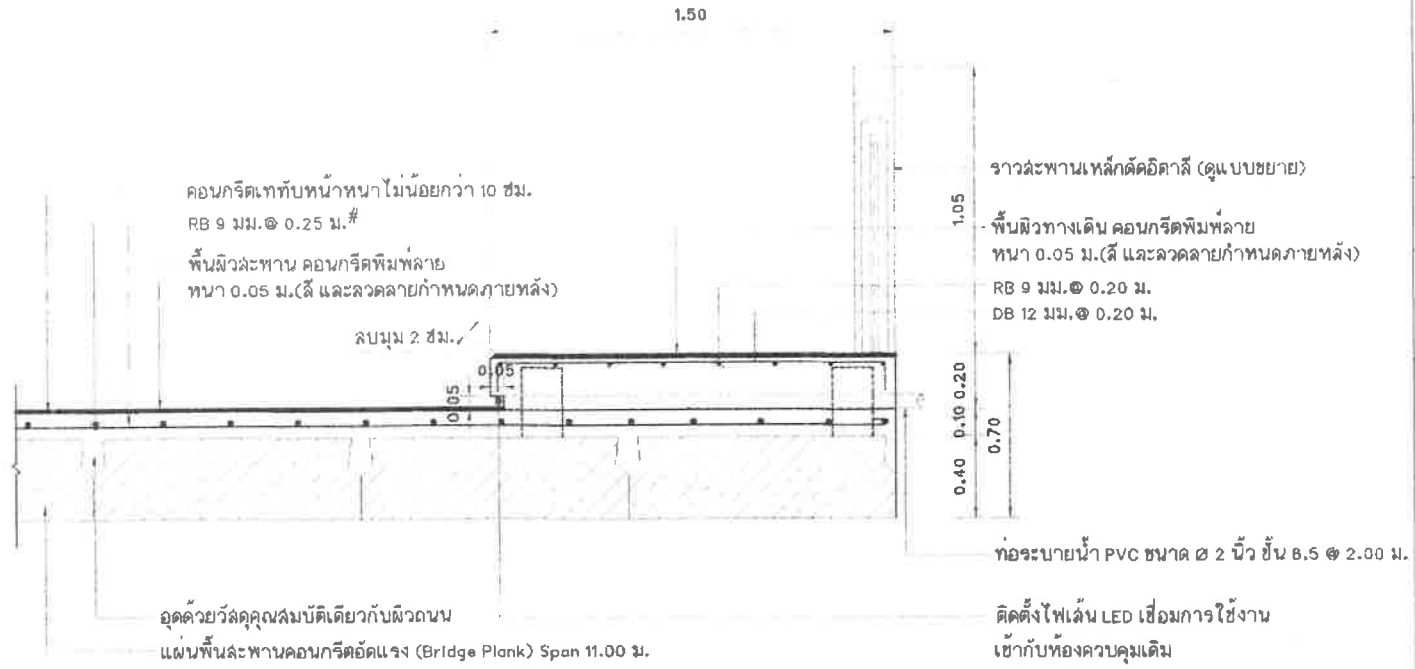



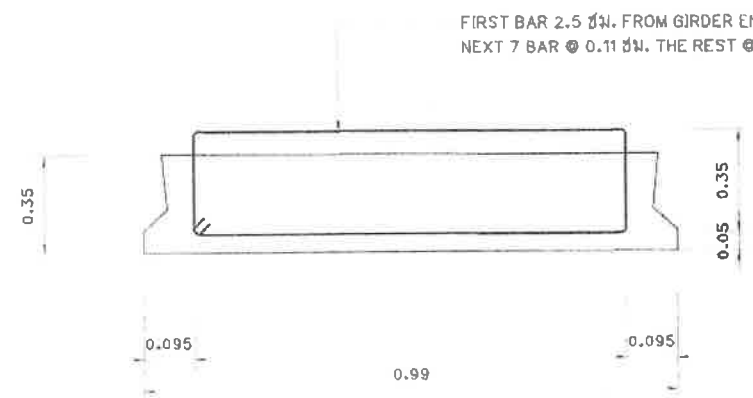

แบบขยายรูปตัดการเสริมเหล็กพื้นเททับหน้า และพื้นทางเดินเท้า คสล.

มาตราส่วน 1:20

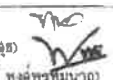

PLANK 10.00 ม. SPAN

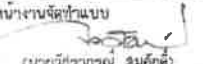
หมายเหตุ : นำหนักบรรทุกบนสะพาน ออกแบบใช้มาตรฐาน อเมริกัน AASHTO LOADING
(American Association of State Highway and Transportation Officials) H 20-S 16-44
แผ่นพื้นสะพานคอนกรีตอัดแรง (Bridge Plank) รูปแบบและความหนา ตามมาตราฐานทั่วไปของกรมทางหลวง

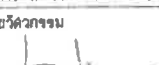
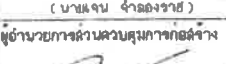
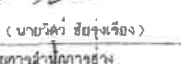
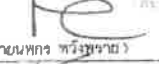
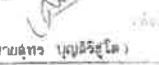
	
สำนักการช่างเทศบาลนครปากเกร็ด	
โครงการ บริหารชุมชน บริเวณทางเข้า หมู่บ้านประจักษ์ อ่างทองบางตลาด	
สถานที่ตั้งโครงการ บริเวณทางเข้า หมู่บ้านประจักษ์ อ่างทองบางตลาด	
สำรอง (นายทน ปิ่นสุด)	
(นายพงษ์พันธ์ ทองทรัพย์มนตรี)	
เขียนแบบ (นายพนพล แพรศิริ)	
หัวหน้างานจัดทำแบบ (นายวิฑูรย์ อัมศิริ)	
	
(นายวิฑูรย์ อัมศิริ)	
สถาปนิก (นางฉวีระประภาพร นนทจันทร์)	
(นางฉวีระประภาพร นนทจันทร์)	
วิศวกรโยธา (นายพจนันท์ เชนะพิณฉนวน)	
(นายพจนันท์ เชนะพิณฉนวน)	
หัวหน้าฝ่ายวิศวกรรม (นายเจน จ้างองราช)	
(นายเจน จ้างองราช)	
ผู้อำนวยการควบคุมการก่อสร้าง (นายวิฑูรย์ ฮีจุงเรือง)	
(นายวิฑูรย์ ฮีจุงเรือง)	
ผู้อำนวยการฝ่ายโยธา (นายนทกร ทวีรุ่งหมาย)	
(นายนทกร ทวีรุ่งหมาย)	
ปลัดเทศบาล (นายอุทิศ ปุณศิริวิไล)	
(นายอุทิศ ปุณศิริวิไล)	
นายช่างเทคนิค (นายวิชัย บรรดาดี)	
(นายวิชัย บรรดาดี)	
ทะเบียนแบบเลขที่ 05 / ๒ / 25๕6	วัน / เดือน / ปี 05 / 07 / 25๕4
แผ่นที่ รวม	

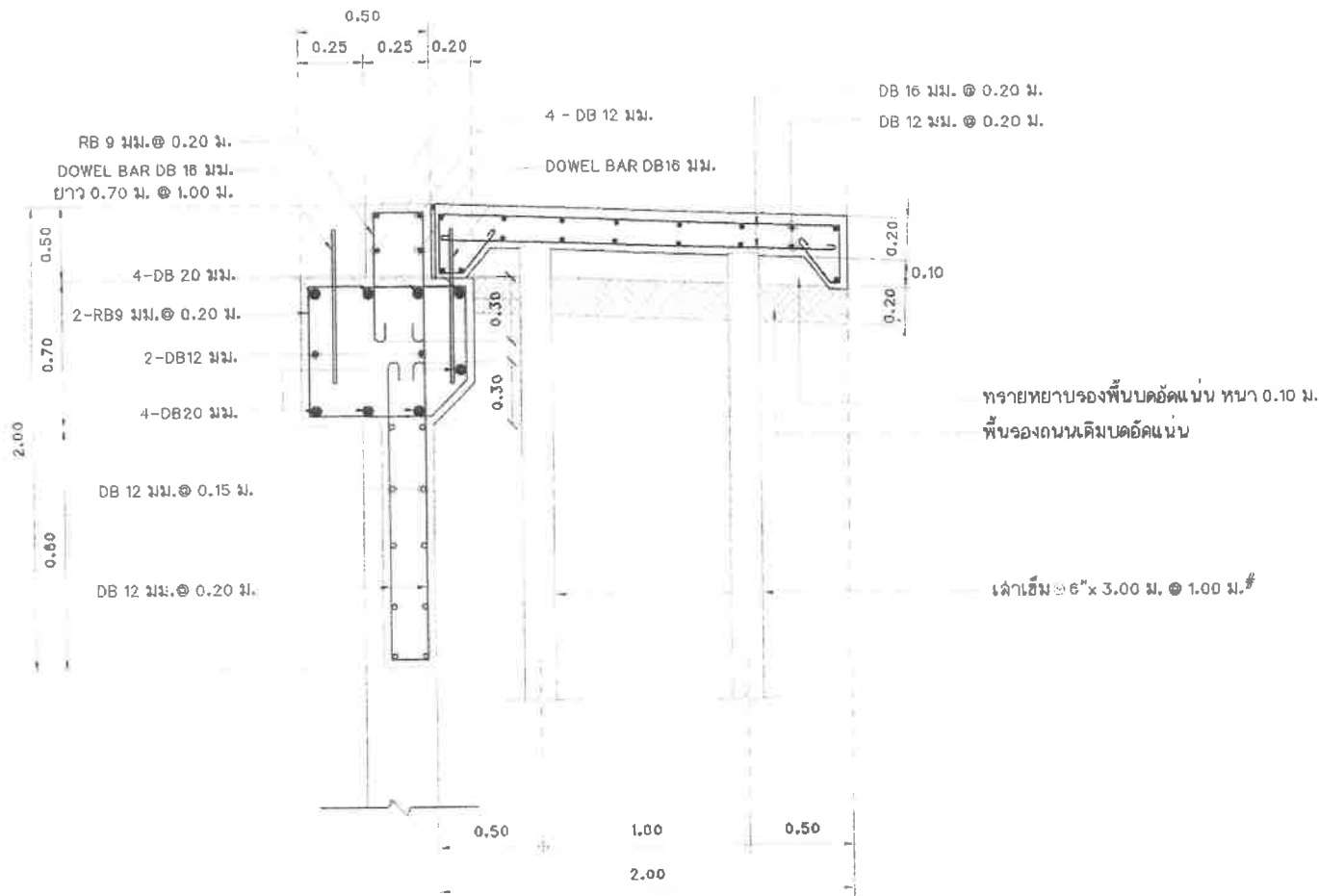

รูปตัดการเชื่อมสะพาน และผิวถนน คสล.

มาตรฐาน

1:25

สำนักงานช่างเทศบาลนครปากเกร็ด

โครงการ

ปรับปรุงสะพาน บริเวณทางเข้าหมู่บ้านประชาชน ตำบลบางตลาด

สถานที่ตั้งโครงการ

บริเวณทางเข้าหมู่บ้านประชาชน ตำบลบางตลาด

สำรวจ

(นายทนง ปิ่นสุท) *[Signature]*
(นายพรณรงค์ พรหมพรมานันท์)

เขียนแบบ

(นายพนพล แพรศรี) *[Signature]*

หัวหน้างานเขียนแบบ

(นายวิเชียรเกษม สมศักดิ์) *[Signature]*

สถาปนิก

(นางสาวประภาพร บนทนต์) *[Signature]*

วิศวกรโยธา

(นายทวเนติ เสนะพัฒน์น่าน) *[Signature]*

หัวหน้าฝ่ายวิศวกรรม

(นายเจษฎา ช่างทอง) *[Signature]*

ผู้อำนวยการส่วนควบคุมการก่อสร้าง

(นายวิวัฒน์ ชัยรุ่งเรือง) *[Signature]*

ผู้อำนวยการสำนักงานช่าง

(นายพนพิช ทรัพย์รัมย์) *[Signature]*

ปลัดเทศบาล

(นายสุวิทย์ บุญศิริสุข) *[Signature]*

นายกเทศมนตรี

(นายวิชัย บรรลาศักดิ์) *[Signature]*

ทะเบียนแบบเลขที่

กส. 10 / 2565

วันที่

12

วัน / เดือน / ปี

05 / 07 / 2564

รวม

10

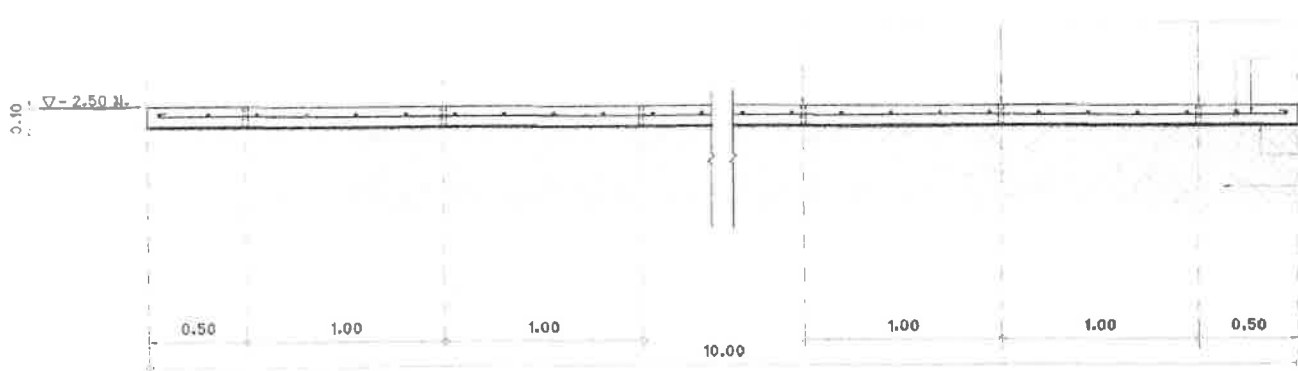

รูปตัดดาดท้องคลอง
มาตราส่วน 1:25

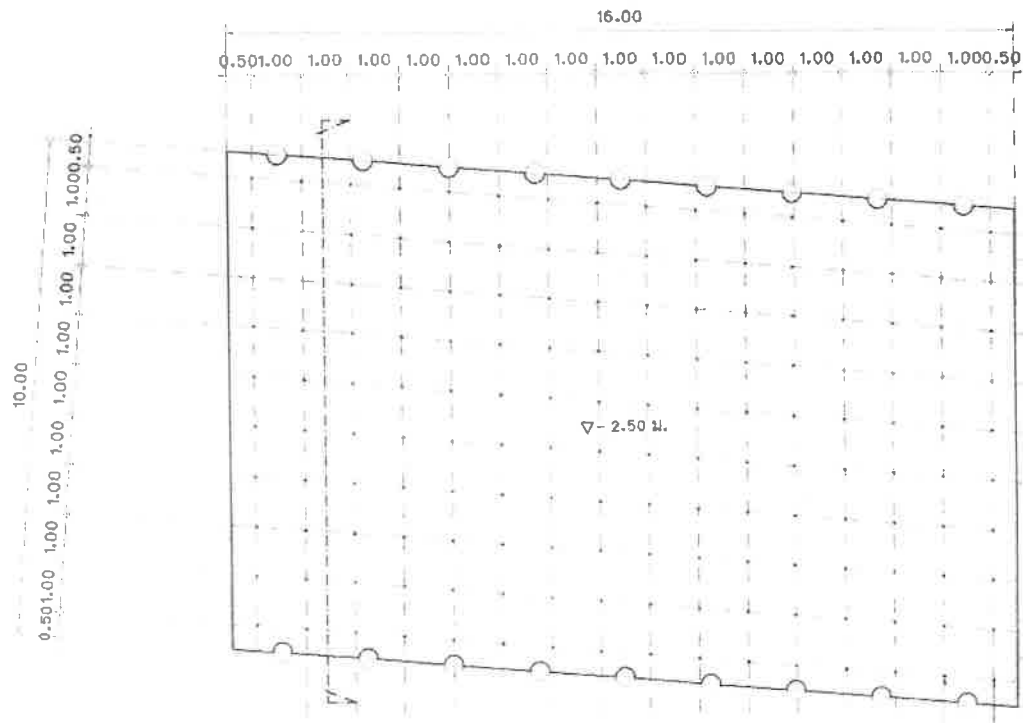

แปลนเสาเข็มดาดท้องคลอง
มาตราส่วน 1:100

ฝังก่อ PVC ขนาด ๘ นิ้ว ชั้น 8.5
 ลงในพื้นที่ดาดคลองกรวดลงล่างกรวดไล่ระดับเรียบโดยลงยาวตามแนวขุดขุดยาว



สำนักการช่าง ทศบาลนครปากเกร็ด	
โครงการ ปรับปรุงสะพาน บริเวณทางเข้าหมู่บ้านประชาชื่น ซ้ำมคลองบางตลาด	
สถานที่ตั้งโครงการ บริเวณทางเข้าหมู่บ้านประชาชื่น ซ้ำมคลองบางตลาด	
สำรวจ (นายทรง บินอุย) (นายทรงวัฒน์ พงศ์พรหมนัย)	
เขียนแบบ (นายพนต แพรงสี)	
หัวหน้างานเขียนแบบ (นายวิรัชกรณณ์ สัมภักดิ์)	
สถาปนิก (นางสาวประภาพร นนทจันทร์)	
วิศวกรโยธา (นายพรอนต์ เอมะพิณสุมาน)	
หัวหน้าฝ่ายวิศวกรรม (นายณณ จ้างองชาชัย)	
ผู้อำนวยการควบคุมคุณภาพก่อสร้าง (นายวิวัฒน์ ชัยรุ่งเรือง)	
ผู้อำนวยการสำนักการช่าง (นายพนพร พงษ์พรชัย)	
ปลัดเทศบาล (นายสุทนต์ บุญศิริชูโต)	
นายกเทศมนตรี (นายวิชัย บรรจาศักดิ์)	
ทะเบียนเอกสารที่ กส. 10 / 503	วัน / เดือน / ปี 05 / 07 / 2564
แผ่นที่ 13	รวม 10



สำนักการช่างเทศบาลนครปากเกร็ด

โครงการ

ปรับปรุงสะพาน บริเวณทางเข้า
หมู่บ้านประจักษ์ อ่ามคลองบางตลาด

สถานที่ตั้งโครงการ

บริเวณทางเข้า
หมู่บ้านประจักษ์ อ่ามคลองบางตลาด

สำรวจ

(นายพนม บินดูย)
(นายพลวัฒน์ พงศ์พรหมมาศ)

เขียนแบบ

(นายพอล แพรวดี)

หัวหน้างานเขียนแบบ

(นายวิศิษฏ์ รักษามณี)

สถาปนิก

(นางฉลาวประภากร นนทจันทร์)

วิศวกรโยธา

(นายพรอนงค์ เหมะพิพัฒนมาน)

หัวหน้าฝ่ายวิศวกรโยธา

(นายเจน จำลองราช)

ผู้อำนวยการส่วนควบคุมการก่อสร้าง

(นายสุวัจน์ สัยสุกรีสิงห์)

ผู้อำนวยการสำนักการช่าง

(นายพกร พงษ์พราย)

ปลัดเทศบาล

(นายสุวัจน์ สัยสุกรีสิงห์)

นายช่างเทคนิค

(นายวิชัย บจจคาศักดิ์)

ทะเบียนแบบเลขที่

กฉ. 10 / 2565 05 / 07 / 2564

แผ่นที่

14 จาก 16

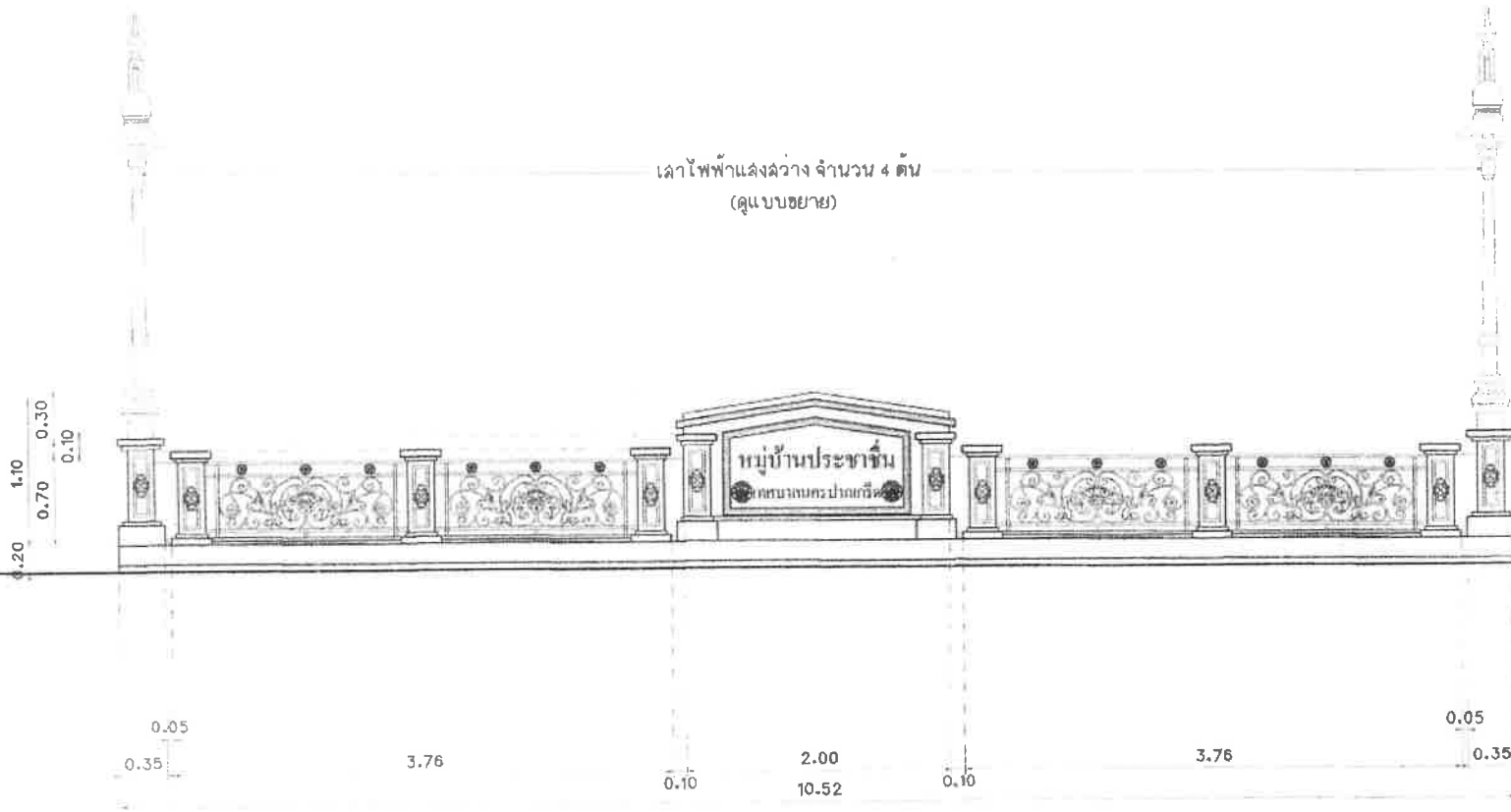

รูปด้านหน้าราวสะพาน คสล.พร้อมป้าย
มาตราส่วน 1:40

หมายเหตุ - แบบราวสะพานเหล็กคัตอิตาเลีย, เสาไฟพลังงานสว่างโคมไฟ LED ขนาด 30 วัตต์ เป็นเพียงรูปแบบเท่านั้น ทั้งนี้ผู้รับจ้างต้องเสนอขออนุมัติใช้รูปแบบราวสะพานเหล็กคัตอิตาเลียและเสาไฟพลังงานสว่างก่อนติดตั้ง

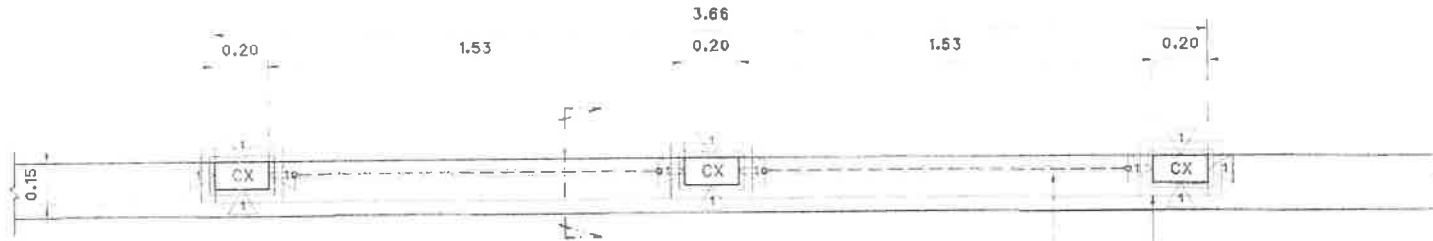

แบบขยายแปลนโครงลวดราวสะพาน คลล.
มาตราส่วน 1:20

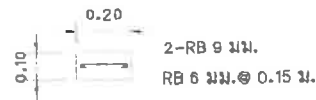

แบบขยายเหล็กราว CX
มาตราส่วน 1:25

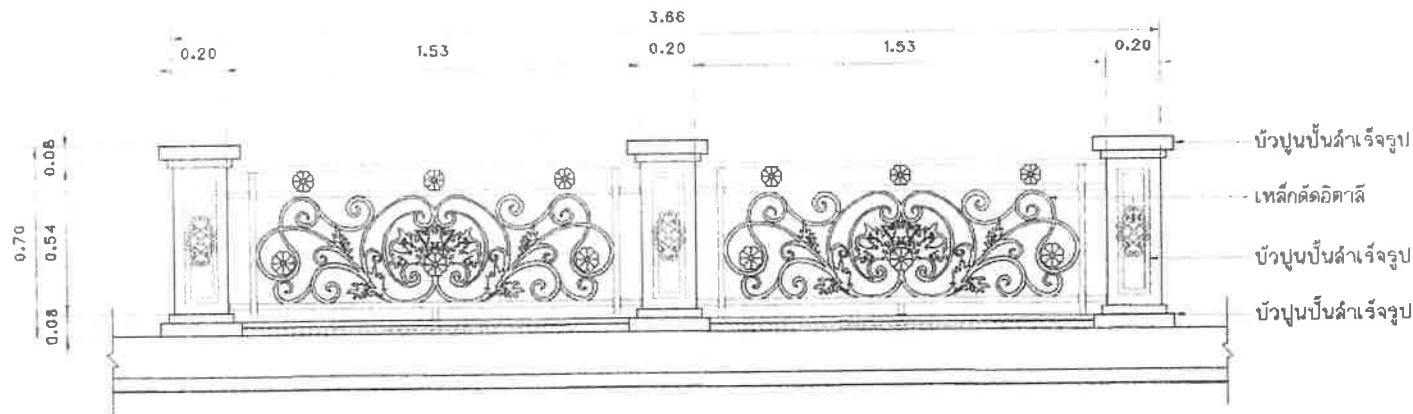

แบบขยายรูปด้านหน้าราวสะพานเหล็กดัดอิตาลี
มาตราส่วน 1:20

1. ผนังกั้นบริเวณลวดรั้วแผ่น ฉาบเรียบลงด้าน ทาสี (สีให้ไปผลิตรั้วที่ทอง CA/ICI/JOTON หรือเทียบเท่า)

หมายเหตุ - แบบราวสะพานเหล็กดัดอิตาลี, เหล็กไฟทำแสงสว่างโคมไฟ LED ขนาด 30 วัตต์ เป็นเพียงรูปแบบเท่านั้น ทั้งนี้ผู้รับจ้างต้องเสนอขออนุมัติใช้รูปแบบราวสะพานเหล็กดัดอิตาลีและเหล็กไฟทำแสงสว่างก่อนติดตั้ง



สำนักการช่างเทศบาลนครปากเกร็ด

โครงการ

ปรับปรุงสะพาน บริเวณทางเข้าหมู่บ้านประชาชน อําเภอคลองบางปลากด

สถานที่ตั้งโครงการ

บริเวณทางเข้าหมู่บ้านประชาชน อําเภอคลองบางปลากด

สำรวจ

(นายทนง บินสุข)
(นายพณกรณ์ พงษ์พานิช)

เขียนแบบ

(นายพอล แพร้ว)

หัวหน้างานจัดพิมพ์

(นายวิรัชกรณ ฉิมศักดิ์)

สถาปนิก

(นางสาวประภากร นนทจันทร์)

วิศวกรโยธา

(นายทองรงค์ เสมะพิพนธ์มาน)

หัวหน้าฝ่ายวิศวกรรม

(นางเจณ จ้างองราช)

ผู้อำนวยการส่วนควบคุมการก่อสร้าง

(นายวิฑูร์ ฮัยจุฬาริอง)

ผู้อำนวยการสำนักการช่าง

(นายนพพร พงษ์พราย)

ปลัดเทศบาล

(นายสุภาว บุญวิชัยโชค)

นายกเทศมนตรี

(นายวิชัย บรรดาดี)

ทะเบียนแบบเลขที่

วัน / เดือน / ปี

16 / 2566

05 / 07 / 2564

แผ่นที่

รวม

16

๗

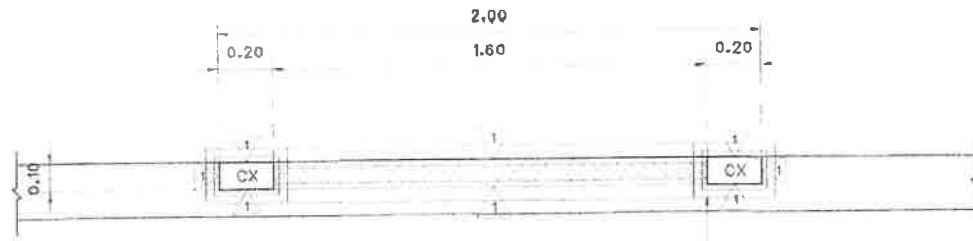

บัวปูนปั้นล่ำเสร็จรูป

แบบขยายแปลนป้ายสะพาน คลล์.
 มาตรฐาน 1 : 20

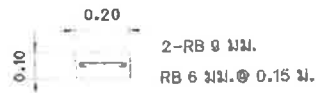

แบบขยายล่ำ CX
 มาตรฐาน 1 : 25



ตัวหนังสือปูนปั้น ขนาดความสูง ไม่น้อยกว่า 0.10 ม.

บัวปูนปั้นล่ำเสร็จรูป

บัวปูนปั้นล่ำเสร็จรูป

บัวปูนปั้นล่ำเสร็จรูป

เหล็กค้ำค้ำค้ำค้ำ
 ตราสัญลักษณ์เทศบาล ปูนปั้น ขนาด ๒ 0.15 ม.

บัวปูนปั้นล่ำเสร็จรูป

ตัวหนังสือปูนปั้น ขนาดความสูง ไม่น้อยกว่า 0.07 ม.
 ตราสัญลักษณ์เทศบาล ปูนปั้น ขนาด ๒ 0.15 ม.

แบบขยายป้ายสะพาน คลล์.
 มาตรฐาน 1 : 20

- ผนังก่ออิฐระมัดระวังแผ่น ฉาบเรียบสองด้าน ทาสี
 (สีให้ใช้ผลิตภัณฑ์ของ TOA/ICI/JOTUN หรือเทียบเท่า)



สำนักการช่างเทศบาลนครปากเกร็ด

โครงการ

ปรับปรุงสะพาน บริเวณทางลัด
 หมู่บ้านประชาชื่น ตำบลคลองบางตลาด

สถานที่ตั้งโครงการ

บริเวณทางเข้า
 หมู่บ้านประชาชื่น ตำบลคลองบางตลาด

สำรวจ

(นายทรง ปิ่นสุด)
 (นายทรงเกียรติ พงษ์พรหมนาถ)

เขียนแบบ

(นายบทล แพรณี)

หัวหน้างานจัดทำแบบ
 (นายวิเชียรจางาม สมศักดิ์)

สถาปนิก

(นางสาวประภากร นนทจันทร์)

วิศวกรโยธา

(นายทองเอก เข้มแข็งสมาน)

หัวหน้าฝ่ายวิศวกรรม

(นายเจบ จ้างองราช)

ผู้อำนวยการส่วนควบคุมการก่อสร้าง

(นายวิศว์ ชัยรุ่งเรือง)

ผู้อำนวยการสำนักการช่าง

(นายบทล พงษ์พราย)

ปลัดเทศบาล

(นายสุระ บุญศิริโชค)

นายกเทศมนตรี

(นายวิชัย บรรดาภิชาติ)

ทะเบียนแบบเลขที่ วัน / เดือน / ปี
 กส. ๒ / 25๖5 05 / 07 / 2564

แผ่นที่ รวม



สำนักการช่างเทศบาลนครปากเกร็ด

โครงการ

ปรับปรุงสะพาน บริเวณทางเข้าหมู่บ้านประชาชื่น ซ้ำมคลองบางตลาด

สถานที่ตั้งโครงการ

บริเวณทางเข้าหมู่บ้านประชาชื่น ซ้ำมคลองบางตลาด

สำรวจ

(นายทอง ปิ่นลือ) (นายพงค์ภรณ์ ทอดทรงมนาน)

เขียนแบบ

(นายพนิต แพรล)

หัวหน้างานจัดทำแบบ

(นายวิธวาทธย์ สันต์ศักดิ์)

สถาปนิก

(นางสาวประภากร นนทจันทร์)

วิศวกรโยธา

(นายทองนาค เข้มพิพัฒนมาน)

หัวหน้าฝ่ายวิศวกรรม

(นายเจษฎา คำอองราชย์)

ผู้อำนวยการส่วนควบคุมการก่อสร้าง

(นายวิศว์ รุ่งเรือง)

ผู้อำนวยการฝ่ายการช่าง

(นางพนพร ทวีพรทวี)

ปลัดเทศบาล

(นายสุภกร บุญศิริชูโต)

นายกเทศมนตรี

(นายวิชัย บรรจลาภักดิ์)

ทะเบียนเลขที่

วัน / เดือน / ปี

หน้าที่ยื่น

รวม

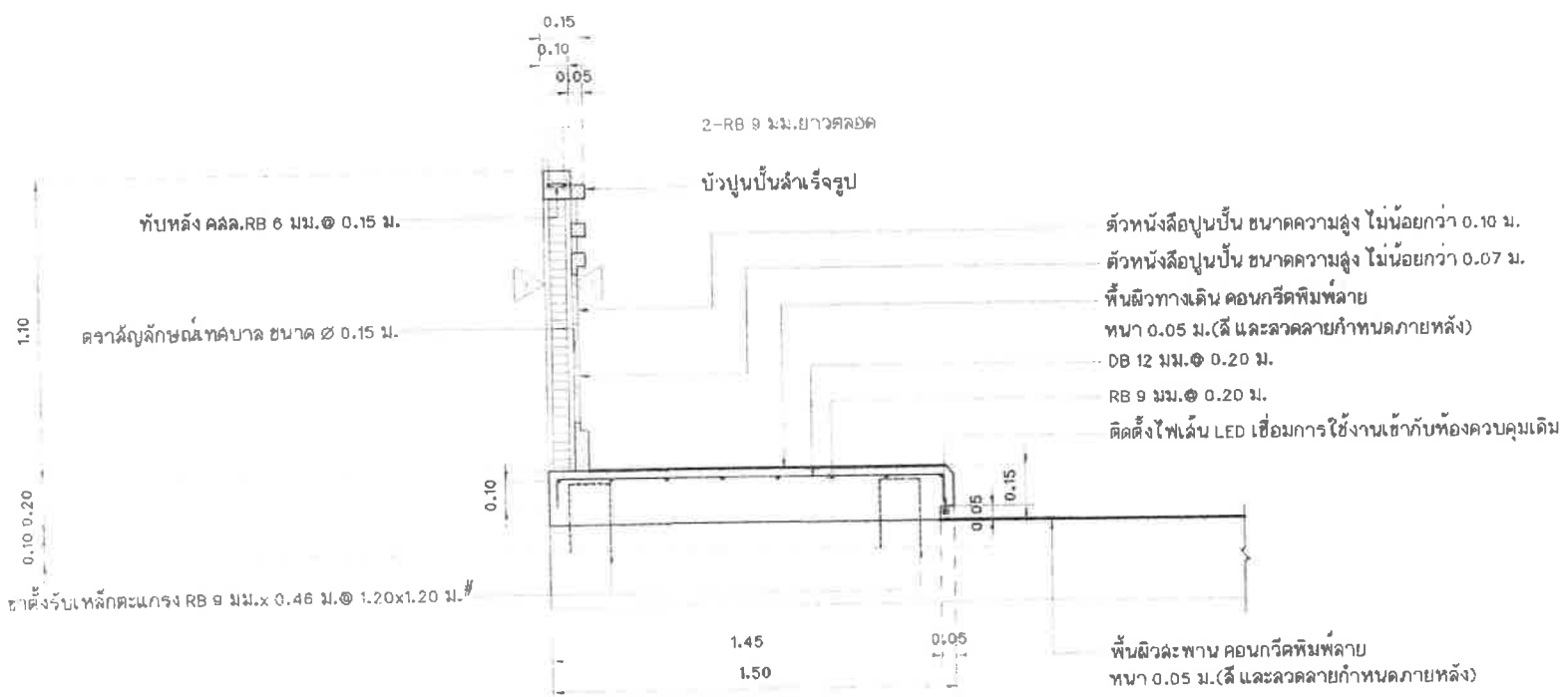

แบบขยายรูปตัดโครงสร้างป้ายสะพาน คสล. พื้นทางเท้า
 มาตรฐาน
 1 : 20

๑ - พนักงานกลุ่มมอญครึ่งแผน งานเขียนลวดด้าน ทาลี
 (สีให้ใช้ผลิตภัณฑ์ของ TOA/ICI/JDTUN หรือเทียบเท่า)

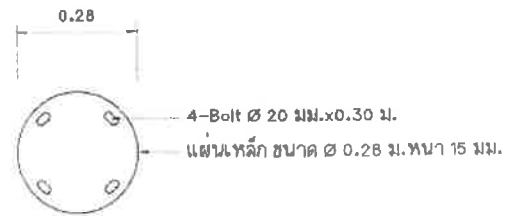
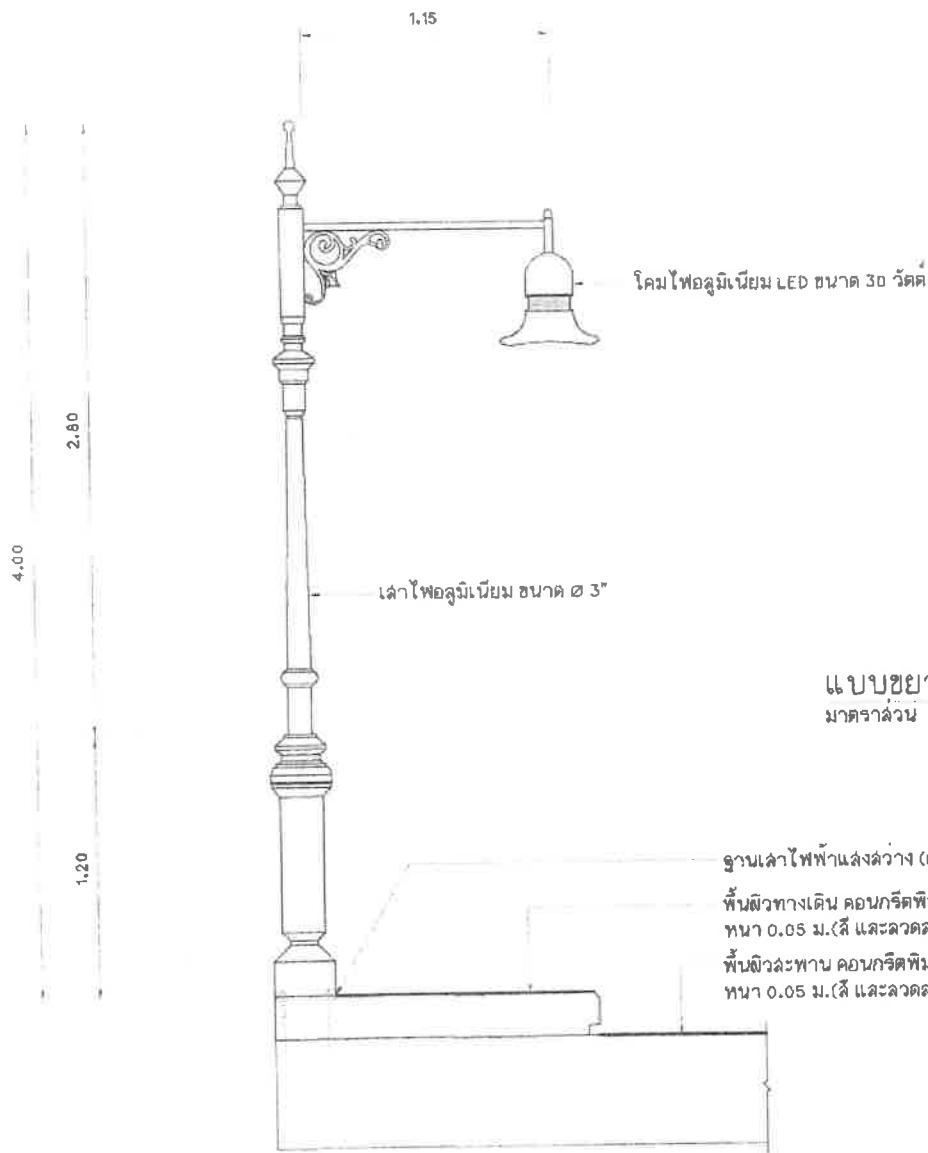

แบบขยายแปลนฐานเสาไฟฟ้าแสงสว่าง
มาตราส่วน 1 : 10

แบบขยายเสาไฟฟ้าแสงสว่าง
มาตราส่วน 1 : 25



สำนักการช่างเทศบาลนครปากเกร็ด

โครงการ

ปรับปรุงสะพาน บริเวณทางเข้าหมู่บ้านประสาธน์ ชำคลองบางตลาด

สถานที่ตั้งโครงการ

บริเวณทางเข้าหมู่บ้านประสาธน์ ชำคลองบางตลาด

สำรวจ

(นายทอง ปิ่นสูง)
(นายทองวรินทร์ ทองพรหมนาถ)

เขียนแบบ

(นายพนท พันธ์)

หัวหน้างานจัดทำแบบ

(นายวีระกฤษณ์ สมนาค์)

สถาปนิก

(นางสาวประภากร นพทจันทร์)

วิศวกรโยธา

(นายทองนค เขมระพิณสุมาน)

หัวหน้าฝ่ายวิศวกรรม

(นายเจษฎ จ้างองจาย)

ผู้กำกับยกเว้นควบคุมภายในโครงการ

(นายวิวัฒน์ ธิยงูเรือง)

ผู้สำรวจการช่าง

(นายพนพิจร ทวีงทนาย)

ปลัดเทศบาล

(นายสุวิทย์ ปุญญศิริโต)

นายกเทศมนตรี

(นายวิชัย บรรดาดี)

ทะเบียนแบบเลขที่

วัน / เดือน / ปี

กค. ๑๖ / 2566 ๐5 / ๐7 / 2564

แผ่นที่

จวน ๑๓

หมายเหตุ - ผู้รับจ้างจะต้องเล่นออกอนุวัติใช้รูปแบบเสาไฟฟ้าแสงสว่าง ต่อคณะกรรมการตรวจรับพัสดุ ก่อนทำการติดตั้ง

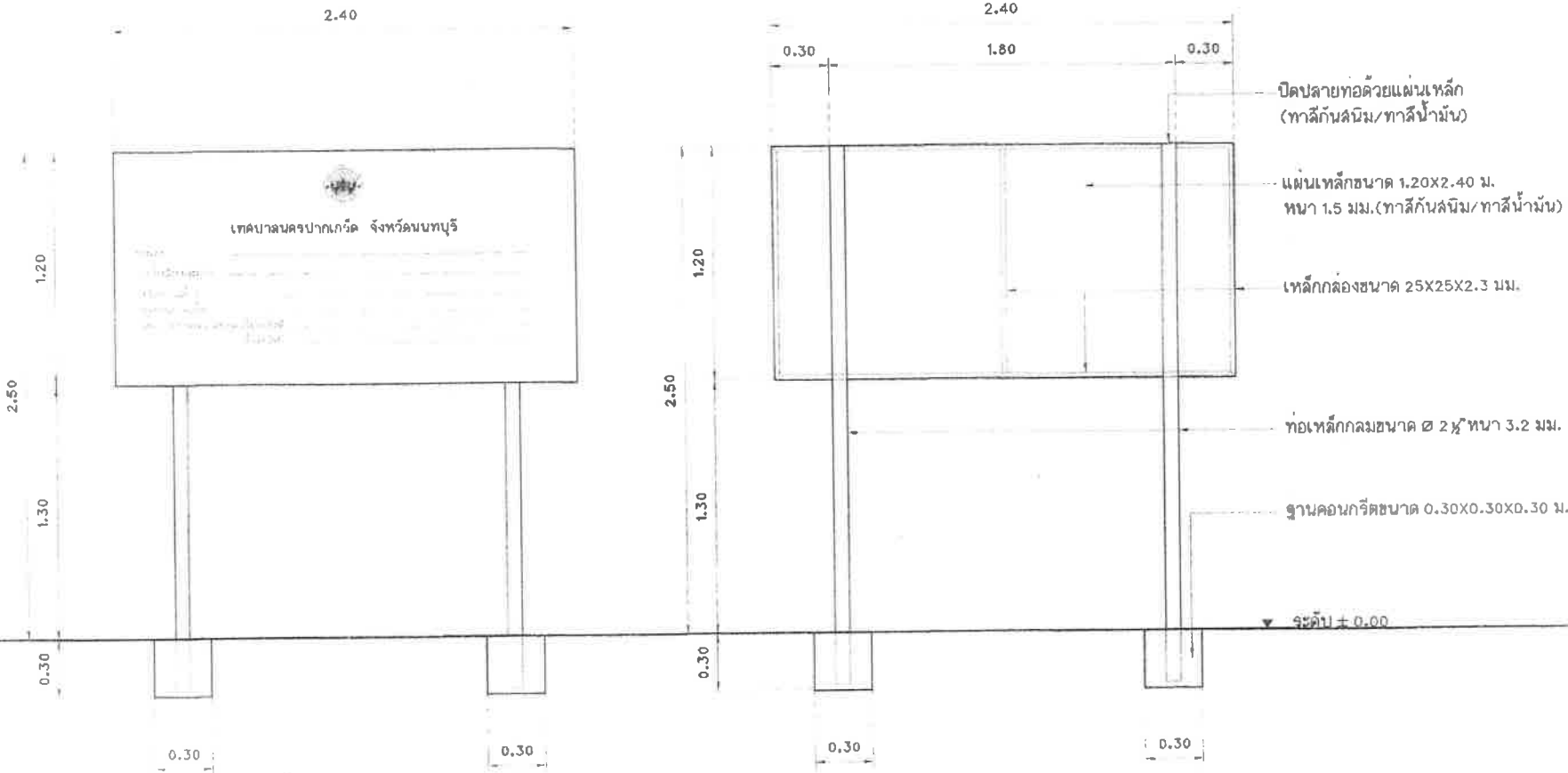

- ปิดปลายท่อด้วยแผ่นเหล็ก (ทาลิกันฉนวน/ทาสีน้ำมัน)
- แผ่นเหล็กขนาด 1.20x2.40 ม.หนา 1.5 มม. (ทาลิกันฉนวน/ทาสีน้ำมัน)
- เหล็กกล่องขนาด 25x25x2.3 มม.
- ท่อเหล็กกลมขนาด $\varnothing 2 \frac{1}{2}$ " หนา 3.2 มม.
- ฐานคอนกรีตขนาด 0.30x0.30x0.30 ม.
- ระดับ ± 0.00

แบบป้ายโครงการ
มาตราส่วน 1:25

หมายเหตุ พื้นป้ายด้านหน้า - ด้านหลัง ทาลิกันฉนวน/ทาสีน้ำมัน
ตัวอักษรขนาดสูงไม่น้อยกว่า 0.04 ม. ตราเทศบาลขนาด $\varnothing 0.20$ ม.



สำนักการช่างเทศบาลนครปากเกร็ด	
โครงการ ปรับปรุงสะพาน บริเวณทางเข้าหมู่บ้านประชาชื่น อัมพองบางตลาด	
สถานที่ตั้งโครงการ บริเวณทางเข้าหมู่บ้านประชาชื่น อัมพองบางตลาด	
สำรวจ (นายพนม ปิ่นคู) (นายพงศ์กรณ์ พงศ์พรหมนัย)	
เขียนแบบ (นายพอล แพร่วี)	
หัวหน้างานเขียนแบบ (นายธีรศักดิ์ สมศักดิ์)	
สถาปนิก (นางสาวประภากร นนทจันทร์)	
วิศวกรโยธา (นายพลเนต เขมะพินสมมาน)	
หัวหน้าฝ่ายวิศวกรรม (นายเจบ จ้างองราช)	
ผู้ชำนาญการส่วนควบคุมการก่อสร้าง (นายวิวัฒน์ ชิมขันธ์เรือง)	
ผู้ชำนาญการสำนักการช่าง (นายพนม พงษ์ไชย)	
ปลัดเทศบาล (นายสุภัทร บุญศิริโชติ)	
นายกเทศมนตรี (นายวิชัย บรรจาศักดิ์)	
ทะเบียนแบบเลขที่ กฉ. 14 / 2566	วัน / เดือน / ปี 05 / 07 / 2564
แผ่นที่ 10	จำนวน 10